

PERATURAN GUBERNUR SULAWESI TENGAH NOMOR 15 TAHUN 2023

TENTANG RENCANA KERJA PEMERINTAH DAERAH PROVINSI SULAWESI TENGAH TAHUN 2024





SALINAN

GUBERNUR SULAWESI TENGAH

PERATURAN GUBERNUR SULAWESI TENGAH

NOMOR 15 TAHUN 2023

TENTANG

RENCANA KERJA PEMERINTAH DAERAH PROVINSI
SULAWESI TENGAH TAHUN 2024

DENGAN RAHMAT TUHAN YANG MAHA ESA

GUBERNUR SULAWESI TENGAH,

Menimbang : bahwa untuk melaksanakan ketentuan Pasal 23 ayat (1) Peraturan Pemerintah Nomor 8 Tahun 2008 tentang Tahapan, Tata Cara Penyusunan, Pengendalian dan Evaluasi Pelaksanaan Rencana Pembangunan Daerah perlu menetapkan Peraturan Gubernur tentang Rencana Kerja Pemerintah Daerah Provinsi Sulawesi Tengah Tahun 2024.

Mengingat :

1. Undang-Undang Nomor 25 Tahun 2004 tentang Sistem Perencanaan Pembangunan Nasional (Lembaran Negara Republik Indonesia Tahun 2004 Nomor 104, Tambahan Lembaran Negara Republik Indonesia Nomor 4421);
2. Undang-Undang Nomor 23 Tahun 2014 tentang Pemerintahan Daerah (Lembaran Negara Republik Indonesia Tahun 2014 Nomor 244, Tambahan Lembaran Negara Republik Indonesia Nomor 5587) sebagaimana telah diubah terakhir dengan Undang-Undang Nomor 9 Tahun 2015 tentang Perubahan Kedua atas Undang-Undang Nomor 23 Tahun 2014 tentang Pemerintahan Daerah (Lembaran Negara Republik Indonesia Tahun 2015 Nomor 58, Tambahan Lembaran Negara Republik Indonesia Nomor 5679);
3. Undang-Undang Nomor 6 Tahun 2022 tentang Provinsi Sulawesi Tengah (Lembaran Negara Republik Indonesia Tahun 2022 Nomor 66, Tambahan Lembaran Negara Republik Indonesia Nomor 6777);
4. Peraturan Pemerintah Nomor 8 Tahun 2008 tentang Tahapan, Tata Cara Penyusunan, Pengendalian dan Evaluasi Pelaksanaan Rencana Pembangunan Daerah (Lembaran Negara Republik Indonesia Tahun 2008 Nomor 21, Tambahan Lembaran Negara Republik Indonesia Nomor 4817);
5. Peraturan Menteri Dalam Negeri Nomor 86 Tahun 2017 tentang Tata Cara Perencanaan, Pengendalian dan Evaluasi Pembangunan Daerah, Tata Cara Evaluasi Rancangan Peraturan Daerah tentang Rencana Pembangunan Jangka Panjang Daerah dan Rencana Pembangunan Jangka Menengah Daerah, Serta Tata Cara Perubahan Rencana Pembangunan Jangka Panjang Daerah, Rencana Pembangunan Jangka Menengah Daerah, dan Rencana Kerja Pemerintah Daerah (Berita Negara Republik Indonesia Tahun 2017 Nomor 1312);

6. Peraturan Daerah Provinsi Sulawesi Tengah Nomor 13 Tahun 2021 tentang Rencana Pembangunan Jangka Menengah Daerah Provinsi Sulawesi Tengah Tahun 2021-2026 (Lembaran Daerah Provinsi Sulawesi Tengah Tahun 2021 Nomor 140);

MEMUTUSKAN:

Menetapkan : PERATURAN GUBERNUR TENTANG RENCANA KERJA PEMERINTAH DAERAH PROVINSI SULAWESI TENGAH TAHUN 2024.

Pasal 1

Rencana Kerja Pemerintah Daerah Provinsi Sulawesi Tengah Tahun 2024 yang selanjutnya disebut RKPD Provinsi Sulawesi Tengah Tahun 2024 adalah dokumen perencanaan pembangunan daerah Provinsi Sulawesi Tengah untuk 1 (satu) tahun anggaran yang dimulai pada tanggal 1 Januari 2024 dan berakhir pada tanggal 31 Desember 2024.

Pasal 2

- (1) RKPD Provinsi Sulawesi Tengah Tahun 2024 sebagaimana dimaksud dalam Pasal 1 menjadi :
 - a. Pedoman dalam penyusunan Rencana Kerja Perangkat Daerah Provinsi Sulawesi Tengah Tahun 2024;
 - b. Pedoman dalam penyusunan Kebijakan Umum Anggaran, Prioritas dan Plafon Anggaran Sementara Provinsi Sulawesi Tengah Tahun 2024;
 - c. Acuan bagi Kabupaten/Kota dalam menyusun Rencana Kerja Pemerintah Daerah Kabupaten/Kota Tahun 2024.
- (2) RKPD Provinsi Sulawesi Tengah Tahun 2024 terdiri atas Buku I dan Buku II.

Pasal 3

- (1) Buku I sebagaimana dimaksud dalam Pasal 2 ayat (2) disusun dengan sistematika sebagai berikut:
 - a. BAB I : PENDAHULUAN;
 - b. BAB II : GAMBARAN UMUM KONDISI DAERAH;
 - c. BAB III : KERANGKA EKONOMI DAERAH DAN KEUANGAN DAERAH;
 - d. BAB IV : PRIORITAS DAN SASARAN PEMBANGUNAN DAERAH;
 - e. BAB V : ARAH KEBIJAKAN PEMBANGUNAN KABUPATEN/KOTA;
 - f. BAB VI : RENCANA KERJA DAN PENDANAAN DAERAH;
 - g. BAB VII : KINERJA PENYELENGGARAAN PEMERINTAHAN DAERAH; dan
 - h. BAB VIII : PENUTUP.
- (2) Buku I sebagaimana dimaksud dalam Pasal 2 ayat (2) tercantum dalam Lampiran I yang merupakan bagian tidak terpisahkan dari Peraturan Gubernur ini.

Pasal 4

- (1) Buku II sebagaimana dimaksud dalam Pasal 2 ayat (2) memuat Rincian Program dan Kegiatan Rencana Kerja Pemerintah Daerah Tahun 2024 Sumber Dana Anggaran Pendapatan dan Belanja Daerah Provinsi Sulawesi Tengah.
- (2) Buku II sebagaimana dimaksud dalam Pasal 2 ayat (2) tercantum dalam Lampiran II yang merupakan bagian tidak terpisahkan dari Peraturan Gubernur ini.

Pasal 5

Peraturan Gubernur ini mulai berlaku pada tanggal diundangkan.

Agar setiap orang mengetahuinya, memerintahkan pengundangan Peraturan Gubernur ini dengan penempatannya dalam Berita Daerah Provinsi Sulawesi Tengah.

Ditetapkan di Palu
pada tanggal 3 Juli 2023

GUBERNUR SULAWESI TENGAH,

ttd

RUSDY MASTURA

Diundangkan di Palu
Pada tanggal 3 Juli 2023

SEKRETARIS DAERAH PROVINSI
SULAWESI TENGAH,

ttd

NOVALINA

BERITA DAERAH PROVINSI SULAWESI TENGAH TAHUN 2023 NOMOR 879

Salinan sesuai dengan aslinya
KEPALA BIRO HUKUM,

ADIMAN, SH., M.Si
Pembina Tingkat IV/b
Nip. 197406110200003 1 007

LAMPIRAN PERATURAN GUBERNUR SULAWESI TENGAH

NOMOR : 15 TAHUN 2023

TANGGAL : 3 JULI 2023

TENTANG : RENCANA KERJA PEMERINTAH DAERAH
PROVINSI SULAWESI TENGAH
TAHUN 2024

LAMPIRAN



DAFTAR ISI

DAFTAR ISI	DI-i
DAFTAR TABEL	DT-i
DAFTAR GAMBAR	DG-i

BAB I PENDAHULUAN

1.1 Latar Belakang.....	I-1
1.2 Dasar Hukum Penyusunan.....	I-3
1.3 Hubungan Antar Dokumen.....	I-5
1.4 Maksud dan Tujuan	I-6
1.5 Sistematika Dokumen RKPD	I-7

BAB II GAMBARAN UMUM KONDISI DAERAH

2.1 Kondisi Umum Kondisi Daerah	II-1
2.1.1 Aspek Geografi dan Demografi	II-1
2.1.2 Aspek Kesejahteraan Masyarakat	II-32
2.1.3 Aspek Pelayanan Umum	II-66
2.1.4 Aspek Daya Saing Daerah.....	II-113
2.2 Evaluasi Capaian Kinerja Pembangunan Daerah Berdasarkan Urusan Pemerintahan Daerah.....	II-141
2.2.1 Urusan Wajib Pelayanan Dasar	II-141
2.2.2 Urusan Wajib Non Pelayanan Dasar	II-159
2.2.3 Urusan Pilihan	II-185
2.2.4 Unsur Pendukung Urusan Pemerintahan	II-199
2.2.5 Penunjang Urusan Pemerintahan Provinsi.....	II-199
2.2.6 Unsur Pengawasan Urusan Pemerintahan.....	II-207
2.2.7 Unsur Pemerintahan Umum.....	II-208
2.3 Permasalahan Pembangunan Daerah	II-209
2.3.1 Permasalahan daerah yang berhubungan dengan prioritas dan sasaran pembangunan daerah.....	II-209
2.3.2 Identifikasi permasalahan penyelenggaraan urusan Pemerintah daerah.....	II-210



BAB III KERANGKA EKONOMI DAERAH DAN KEUANGAN DAERAH

3.1	Arah Kebijakan Ekonomi Daerah.....	III-1
3.1.1.	Kondisi Ekonomi Daerah Tahun 2022 dan Perkiraan Tahun 2023	III-5
3.1.2.	Tantangan dan Prospek Perekonomian Daerah Tahun 2023 dan Perkiraan Tahun 2024	III-20
3.2	Arah Kebijakan Keuangan Daerah	III-24
3.2.1.	Proyeksi Keuangan dan Kerangka Pendanaan	III-24
3.2.2.	Arah Kebijakan Keuangan	III-25

BAB IV SASARAN DAN PRIORITAS PEMBANGUNAN DAERAH

4.1	Tujuan dan Sasaran Pembangunan	IV-1
4.1.1	Telaahan Tujuan dan Sasaran Pembangunan Nasional.....	IV-1
4.1.2	Telaahan Tujuan dan Sasaran Pembangunan Provinsi Sulawesi Tengah.....	IV-3
4.2	Prioritas Pembangunan Daerah	IV-21
4.2.1.	Prioritas Pembangunan Nasional dalam RKP Tahun 2024.....	IV-21
4.2.2.	Prioritas Pembangunan Daerah Tahun 2024	IV-25
4.3	Sinkronisasi dan Keterkaitan Antara Prioritas Pembangunan Provinsi Sulawesi Tengah dan Nasional Tahun 2024.....	IV-37
4.4	Program Inovasi Daerah Provinsi Sulawesi Tengah.....	IV-61
4.4.1.	Pengembangan Aplikasi e-Sejahtera.....	IV-61
4.4.2.	Inovasi Gerak Cepat Pengentasan Kemiskinan Berbasis Pemberdayaan Masyarakat di Sulawesi Tengah.....	IV-63
4.4.3	Inovasi Terminal dan Transportasi Pangan Terpadu (TETRA PANDU).....	IV-65

BAB V ARAH KEBIJAKAN PEMBANGUNAN KABUPATEN/KOTA

5.1	Arah Kebijakan Pembangunan Kewilayahan.....	V-1
5.1.1.	Evaluasi Capaian Indeks Pembangunan Manusia (IPM) Kabupaten/Kota.....	V-1
5.1.2.	Evaluasi Capaian Laju Pertumbuhan Ekonomi (LPE) Kabupaten/Kota.....	V-6
5.1.3.	Evaluasi Capaian Tingkat Pengangguran Terbuka (TPT)	



Kabupaten/Kota.....	V-8
5.1.4. Persentas Penduduk Miskin.....	V-11
5.2 Arah Kebijakan Pembangunan Kewilayahan.....	V-14

BAB VI RENCANA KERJA DAN PENDANAAN VI-1

BAB VII KINERJA PENYELENGGARAAN PEMERINTAHAN DAERAH..... VII-1

BAB VIII PENUTUP VIII-1



DAFTAR TABEL

		Halaman
Tabel 2.1	Luas Wilayah dan Persentase Luas Wilayah Provinsi Sulawesi Tengah Menurut Kabupaten/Kota Tahun 2022.....	II-2
Tabel 2.2	Jumlah Kecamatan, Desa/Kelurahan Di Provinsi Sulawesi Tengah Menurut kabupaten/Kota Tahun 2022.....	II-4
Tabel 2.3	Luas Kecamatan pada dalam Wilayah Sungai (WS) Lintas Provinsi di Sulawesi Tengah.....	II-5
Tabel 2.4	Pembagian DAS di WS Palu Lariang.....	II-7
Tabel 2.5	Wilayah Sungai Strategis Nasional Di Provinsi Sulawesi Tengah (WS Parigi – Poso).....	II-9
Tabel 2.6	Pembagian DAS di WS Parigi Poso.....	II-10
Tabel 2.7	Wilayah Danau Kawasan Lindung Di Provinsi Sulawesi Tengah.....	II-11
Tabel 2.8	Pola Ruang Provinsi Sulawesi Tengah.....	II-15
Tabel 2.9	Luas Panen, Produktivitas, dan Produksi Padi Menurut Kabupaten/Kota di Provinsi Sulawesi Tengah tahun 2021 dan 2022	II-17
Tabel 2.10	Produksi Padi dan Beras Menurut Kabupaten/Kota di Provinsi Sulawesi Tengah Tahun 2021 dan 2022	II-18
Tabel 2.11	Daerah Irigasi, Luas Areal Sawah Potensial dan Fungsional Menurut Kabupaten/Kota Kewenangan dan tanggungjawab Provinsi Sulawesi Tengah (Ha) Tahun 2022.....	II-18
Tabel 2.12	Luas Panen Tanaman Sayuran Menurut Kabupaten/Kota dan Jenis Tanaman di Provinsi Sulawesi Tengah (ha) Tahun 2022	II-19
Tabel 2.13	Luas Areal Tanaman Perkebunan Menurut Jenis Tanaman di Provinsi Sulawesi Tengah Tahun 2022.....	II-20
Tabel 2.14	Potensi dan Sebaran Pertambangan di Sulawesi Tengah.....	II-25
Tabel 2.15	Jumlah, Laju Pertumbuhan, Tingkat Kepadatan dan Rasio Jenis Kelamin Penduduk Provinsi Sulawesi Tengah Tahun 2022.....	II-31
Tabel 2.16	Jumlah Penduduk Menurut Kelompok Umur dan Jenis Kelamin Provinsi Sulawesi Tengah Tahun 2022 (Jiwa).....	II-31



Halaman

Tabel 2.17	Capaian Laju Pertumbuhan Ekonomi Kabupaten/Kota se-Sulawesi Tengah Tahun 2021 –2022.....	II-33
Tabel 2.18	Laju dan Sumber Pertumbuhan PDRB Provinsi Sulawesi Tengah Menurut Pengeluaran Tahun 2022 (persen).....	II-36
Tabel 2.19	Distribusi PDRB Provinsi Sulawesi Tengah Menurut Pengeluaran Tahun 2022 (persen).....	II-36
Tabel 2.20	PDRB Perkapita Berdasarkan Harga Berlaku Kabupaten/Kota se Sulawesi Tengah Tahun 2021-2022 (Juta Rupiah).....	II-37
Tabel 2.21	Laju Inflasi Provinsi Sulawesi Tengah Tahun 2022.....	II-39
Tabel 2.22	Capaian Indeks Gini Kabupaten/Kota se-Sulawesi Tengah Tahun 2021 –2022.....	II-42
Tabel 2.23	Persentase Kemiskinan Menurut Provinsi Se Sulawesi, Maret 2022 – September 2022.....	II-44
Tabel 2.24	Perkembangan Jumlah dan Persentase Penduduk Miskin Provinsi Sulawesi Tengah, Maret 2019 – September 2022...	II-45
Tabel 2.25	Jumlah dan Persentase Penduduk Miskin Provinsi Sulawesi Tengah Menurut Daerah, pada Maret 2021–September 2022	II-45
Tabel 2.26	Jumlah dan Persentase Penduduk Miskin Ekstrem di Provinsi Sulawesi Tengah Tahun 2021-2022.....	II-46
Tabel 2.27	Perkembangan Indikator Komponen Pembentuk IPM Provinsi Sulawesi Tengah Tahun 2017-2022.....	II-48
Tabel 2.28	Capaian IPM Kabupaten/Kota se-Sulawesi Tengah Tahun 2021-2022.....	II-49
Tabel 2.29	Perkembangan Angka Partisipasi Kasar (APK) Menurut Jenjang Pendidikan di Provinsi Sulawesi Tengah Tahun 2021-2022.....	II-51
Tabel 2.30	Perkembangan Angka Partisipasi Kasar (APK) Menurut Jenjang Pendidikan Kabupaten/Kota di Provinsi Sulawesi Tengah Tahun 2022.....	II-51
Tabel 2.31	Capaian Angka Partisipasi Murni (APM) Menurut Jenjang Pendidikan di Provinsi Sulawesi Tengah Tahun 2021-2022...	II-53



Halaman

Tabel 2.32	Perkembangan Angka Partisipasi Murni (APM) Di Provinsi Sulawesi Tengah Tahun 2022.....	II-54
Tabel 2.33	Capaian Indikator Kinerja Pembangunan Bidang Seni Budaya Provinsi Sulawesi Tengah Tahun 2021-2022.....	II-65
Tabel 2.34	Capaian Indikator Kinerja Pembangunan Bidang Seni Budaya, Pemuda dan Olahraga di Provinsi Sulawesi Tengah Tahun 2022.....	II-65
Tabel 2.35	Capaian SPM Bidang Pendidikan Provinsi Sulawesi Tengah Tahun 2022.....	II-67
Tabel 2.36	Target Indikator SPM Bidang Kesehatan Tahun 2022.....	II-70
Tabel 2.37	Capaian SPM Bidang Kesehatan Tahun 2022.....	II-70
Tabel 2.38	Target Pencapaian SPM Bidang Air Minum dan Penyehatan Lingkungan Provinsi Sulawesi Tengah Tahun 2022.....	II-72
Tabel 2.39	Realisasi Pencapaian SPM Bidang Air Minum dan Penyehatan Lingkungan Provinsi Sulawesi Tengah Tahun 2022.....	II-73
Tabel 2.40	Target Pencapaian SPM Bidang Perumahan Rakyat Provinsi Sulawesi Tengah Tahun 2022.....	II-76
Tabel 2.41	Realisasi SPM Bidang Perumahan Rakyat Provinsi Sulawesi Tengah Tahun 2022.....	II-76
Tabel 2.42	Alokasi Anggaran untuk Pencapaian SPM Bidang Perumahan Rakyat Provinsi Sulawesi Tengah Tahun 2022...	II-77
Tabel 2.43	SPM Satuan Polisi Pamong Praja Provinsi Sulteng.....	II-78
Tabel 2.44	Target dan Realisasi Pencapaian SPM Satuan Polisi Pamong Praja Provinsi Sulteng Tahun 2022.....	II-78
Tabel 2.45	Rehabilitasi Sosial Dasar Penyandang Disabilitas Terlantar Dalam Panti.....	II-80
Tabel 2.46	Rehabilitasi Sosial Dasar Anak Terlantar Dalam Panti.....	II-82
Tabel 2.47	Rehabilitasi Sosial Dasar Lanjut Usia Terlantar Dalam Panti..	II-83
Tabel 2.48	Rehabilitasi Sosial Dasar Tuna Sosial Khususnya Gelandangan dan Pengemis Dalam Panti.....	II-85



		Halaman
Tabel 2.49	Perlindungan dan Jaminan Sosial Pada Saat dan Setelah Tanggap Darurat Bencana Bagi Korban Bencana Provinsi....	II-88
Tabel 2.50	Penduduk Usia Kerja dan Angkatan Kerja di Provinsi Sulawesi Tengah Agustus 2020 – Agustus 2022.....	II-89
Tabel 2.51	Perkembangan Indikator Perangkat Daerah Provinsi Sulawesi Tengah, Tahun 2022.....	II-94
Tabel 2.52	Capaian Sasaran Indikator Kinerja PD Bidang Pemberdayaan Masyarakat dan Desa Tahun 2022.....	II-96
Tabel 2.53	Capaian Indikator Kinerja Urusan Pengendalian Penduduk dan KB Provinsi Sulawesi Tengah Tahun 2021-2022.....	II-97
Tabel 2.54	Capaian Indikator Kinerja Urusan Perhubungan Provinsi Sulawesi Tengah Tahun 2021-2022.....	II-98
Tabel 2.55	Capaian Indikator Kinerja Urusan Komunikasi dan Informatika Provinsi Sulawesi Tengah Tahun 2021-2022.....	II-99
Tabel 2.56	Banyaknya Koperasi menurut Status Keaktifan Koperasi dan Kabupaten/Kota di Provinsi Sulawesi Tengah, 2022.....	II-99
Tabel 2.57	Perkembangan Jumlah Koperasi UKM non BPR/LKM UKM (Unit) dan BPR/LKM (Unit) di Provinsi Sulawesi Tengah Tahun 2020-2022.....	II-100
Tabel 2.58	Capaian Sasaran Indikator Kinerja PD Bidang Koperasi, UKM Tahun 2022.....	II-101
Tabel 2.59	Capaian Indikator Perangkat Daerah Provinsi Sulawesi Tengah, Tahun 2022.....	II-102
Tabel 2.60	Capaian Indikator Kinerja Urusan Kepemudaan dan Olahraga Provinsi Sulawesi Tengah Tahun 2021-2022.....	II-103
Tabel 2.61	Perkembangan Indikator Perpustakaan di Provinsi Sulawesi Tengah Tahun 2022.....	II-104
Tabel 2.62	Perkembangan Kunjungan Wisatawan Di Provinsi Sulawesi Tengah, Tahun 2018 – 2022.....	II-108
Tabel 2.63	Perkembangan Pengeluaran Konsumsi Perkapita Menurut Kelompok Komoditas Provinsi Sulawesi Tengah Tahun 2021–2022 (Rupiah).....	II-115



Tabel 2.64	Rata-rata Konsumsi kalori per Kapita Sehari di Daerah Perkotaan (kalori) Provinsi Sulawesi Tengah Tahun 2018–2022.....	II-116
Tabel 2.65	Rata-rata Konsumsi Kalori per Kapita Sehari di Daerah Perdesaan menurut Kelompok Komoditas Makanan di Provinsi Sulawesi Tengah (kalori), 2018 –2022.....	II-116
Tabel. 2.66	Matriks Realisasi Program Lima Tahunan RTRW Provinsi Sulawesi Tengah Tahun 2023-2042 (Perwujudan Rencana Struktur Ruang).....	II-121
Tabel. 2.67	Matriks Realisasi Program Lima Tahunan RTRW Provinsi Sulawesi Tengah Tahun 2023-2042 (Perwujudan Rencana Pola Ruang).....	II-123
Tabel. 2.68	Matriks Realisasi Program Lima Tahunan RTRW Provinsi Sulawesi Tengah Tahun 2023-2042 (Perwujudan Rencana Strategis).....	II-126
Tabel 2.69	Kawasan Pertumbuhan Ekonomi Sulawesi Tengah.....	II-128
Tabel 2.70	Daerah Irigasi, Luas Areal Sawah Potensial dan Fungsional yang Menjadi Kewenangan dan tanggung Jawab Pusat (ha), Tahun 2022.....	II-130
Tabel 2.71	Daerah Irigasi, Luas Areal Sawah Potensial dan Fungsional yang Menjadi Kewenangan dan tanggung Jawab Provinsi (ha), Tahun 2022.....	II-130
Tabel 2.72	Jaringan Prasarana Transportasi (Terminal Penumpang) di Provinsi Sulawesi Tengah.....	II-131
Tabel 2.73	Jaringan Prasarana Jembatan Timbang Di Sulawesi Tengah	II-132
Tabel 2.74	Prasarana Pengujian Kendaraan Bermotor (PKB) Di Sulawesi Tengah.....	II-132
Tabel 2.75	Jaringan Penyeberangan Lintas Provinsi Di Sulawesi Tengah	II-132
Tabel 2.76	Sarana Pelabuhan Laut di Sulawesi Tengah.....	II-133
Tabel 2.77	Sarana Bandara Udara Menurut Jenisnya Di Sulawesi Tengah.....	II-136



		Halaman
Tabel 2.78	Perkembangan Jumlah Perkara Tindak Pidana Umum yang Masuk dan diselesaikan pada Kejaksaan Sulawesi Tengah, Tahun 2022.....	II-138
Tabel 2.79	Perkembangan Jumlah Perkara Tindak Pidana Korupsi yang Masuk dan diselesaikan pada Kejaksaan Sulawesi Tengah Tahun 2022.....	II-138
Tabel. 2.80	Capaian Indikator Kinerja Daerah (IKD) Tahun 2022 Urusan Kesehatan.....	II-143
Tabel. 2.81	Capaian Indikator Kinerja Daerah (IKD) Rumah Sakit Undata Tahun 2022.....	II-147
Tabel. 2.82	Capaian Indikator Kinerja Utama (IKU) Urusan Pekerjaan Umum dan Penataan Ruang Berdasarkan Target RKPD 2022	II-149
Tabel. 2.83	Capaian IKD Urusan Pekerjaan Umum Dan Penataan Ruang Bidang Cipta Karya Dan Sumber Daya Air Tahun 2022.....	II-151
Tabel. 2.84	Capaian IKU Tahun 2022 Urusan Perumahan Rakyat dan Kawasan Permukiman.....	II-153
Tabel. 2.85	Capaian Kinerja Capaian IKD Tahun 2022 Urusan Perlindungan Masyarakat Satuan Polisi Pamong Praja.....	II-155
Tabel. 2.86	Capaian Kinerja Capaian IKU/IKD Satuan Polisi Pamong Praja Tahun 2022.....	II-156
Tabel 2.87	Capaian Indikator Kinerja Utama/Indikator Kinerja Daerah Urusan Sosial Tahun 2022.....	II-158
Tabel. 2.88	Capaian Indikator Kinerja Daerah (IKD) Urusan Pemberdayaan Perempuan dan Perlindungan Anak Tahun 2022.....	II-162
Tabel. 2.89	Capaian Indikator Kinerja Daerah (IKD)/ Indikator Kinerja Urusan Pangan Tahun 2022.....	II-164
Tabel 2.90	Target dan Capaian Indikator Kinerja Utama dan Indikator Kinerja Daerah Urusan Lingkungan Hidup Tahun 2022.....	II-168
Tabel. 2.91	Capaian Indikator Kinerja Utama (IKU) Tahun 2022 Urusan Kependudukan dan Pencatatan Sipil.....	II-169



Halaman

Tabel. 2.92	Capaian Indikator Kinerja Utama (IKU) Urusan Pemberdayaan Masyarakat dan Desa Provinsi Sulawesi Tengah Tahun 2022.....	II-171
Tabel. 2.93	Indikator Kinerja Urusan Pengendalian Penduduk dan KB Yang Telah Mencapai Target RKPD Tahun 2022.....	II-172
Tabel. 2.94	Capaian IKU Urusan Perhubungan Tahun 2022.....	II-173
Tabel. 2.95	Capaian Indikator Kinerja Daerah Urusan Komunikasi dan Informasi Tahun 2022.....	II-176
Tabel 2.96	Capaian Indikator Kinerja Utama Urusan Koperasi dan Usaha Kecil Menengah Tahun 2022.....	II-178
Tabel 2.97	Capaian Kinerja RKPD Tahun 2022 Urusan Penanaman Modal.....	II-179
Tabel 2.98	Capaian Kinerja RKPD Urusan Kepemudaan dan Olahraga Tahun 2022.....	II-180
Tabel. 2.99	Capaian Indikator Kinerja Daerah Bidang Statistik Tahun 2022.....	II-181
Tabel. 2.100	Capaian Indikator Kinerja Daerah Bidang Persandian Tahun 2022.....	II-182
Tabel 2.101	Capaian Kinerja RKPD Tahun 2022 Urusan Kebudayaan.....	II-183
Tabel 2.102	Capaian Indikator Kinerja Utama (IKU) Urusan Perpustakaan Tahun 2022.....	II-184
Tabel 2.103	Capaian Kinerja RKPD 2022 Urusan Perikanan dan Kelautan Provinsi Sulawesi Tengah.....	II-187
Tabel 2.104	Target dan Capaian Kinerja RKPD 2022 Urusan Pariwisata Provinsi Sulawesi Tengah.....	II-189
Tabel 2.105	Capaian IKU Urusan Tanaman Pangan dan Hortikultura Tahun 2022.....	II-190
Tabel 2.106	Capaian RKPD Tahun 2022 Bidang Perkebunan dan Peternakan.....	II-191
Tabel 2.107	Capaian RKPD 2022 Urusan Perdagangan Provinsi Sulawesi Tengah.....	II-194



		Halaman
Tabel 2.108	Capaian RKPD 2022 Urusan Kehutanan Provinsi Sulawesi Tengah.....	II-197
Tabel 2.109	Capaian Target Kinerja RKPD Tahun 2022 Unsur Pendukung Urusan Pemerintahan Tahun 2022.....	II-199
Tabel. 2.110	Capaian Indikator Kinerja Program Urusan Perencanaan Pembangunan Tahun 2022.....	II-200
Tabel 2.111	Capaian IKU Urusan Penelitian dan Inovasi Daerah Tahun 2022.....	II-202
Tabel 2.112	Capaian Indikator Kinerja Utama Urusan Keuangan Tahun 2022.....	II-204
Tabel 2.113	Capaian Indikator Kinerja Program Urusan Kepegawaian Provinsi Sulawesi Tengah Tahun 2022.....	II-206
Tabel 2.114	Capaian IKD Urusan Pendidikan dan Pelatihan Tahun 2022..	II-206
Tabel 3.1	IHK dan Inflasi Gabungan Dua Kota di Provinsi Sulawesi Tengah Menurut Kelompok Pengeluaran (2018=100).....	III-11
Tabel 3.2	Andil Inflasi Komoditas Gabungan Dua Kota di Provinsi Sulawesi Tengah Bulan Desember 2022.....	III-12
Tabel 3.3	Perkembangan Ekspor Menurut Komoditas, Januari s.d Desember 2022.....	III-13
Tabel 3.4	Perkembangan Impor Menurut Komoditas, Januari s.d Desember 2022.....	III-16
Tabel 3.5	Realisasi Target/Proyeksi Pendapatan Daerah Provinsi Sulawesi Tengah Tahun Anggaran 2022-2024.....	III-25
Tabel 3.6	Realisasi dan Proyeksi Belanja Daerah Provinsi Sulawesi Tengah Tahun Anggaran 2022-2024.....	III-28
Tabel 3.7	Proyeksi/Target Penerimaan dan Pengeluaran Pembiayaan Daerah Provinsi Sulawesi Tengah.....	III-29
Tabel 4.1	Tujuan dan Sasaran Pembangunan Daerah Provinsi Sulawesi Tengah Tahun 2024.....	IV-5
Tabel 4.2	Visi, Misi, Tujuan, Sasaran dan Strategi RPJMD Provinsi Sulawesi Tengah Tahun 2016-2021.....	IV-16



		Halaman
Tabel 4.3	Keterkaitan Permasalahan Pembangunan Daerah, Isu Strategis dan Prioritas Daerah Tahun 2024.....	IV-33
Tabel 4.4	Keselarasn Prioritas Pembangunan Daerah dalam RKPD Tahun 2024 dengan Prioritas Nasional RKP Tahun 2024.....	IV-37
Tabel 4.5	Sasaran, Indikator dan Target Prioritas Daerah Provinsi Sulawesi Tengah Tahun 2024.....	IV-39
Tabel 4.6	Persandingan antara Sasaran Pembangunan Daerah RKPD Tahun 2024 dengan Sasaran Prioritas Nasional RKP Tahun 2024.....	IV-40
Table 4.7	Persandingan Indikator Sasaran PN Tahun 2024 dan Indikator Sasaran Prioritas Daerah Tahun 2024.....	IV-41
Tabel 4.8	Dukungan Program Prioritas Daerah terhadap Kegiatan Prioritas pada PN1.....	IV-47
Tabel 4.9	Dukungan Program Prioitas Daerah terhadap dukungan Program Prioritas pada PN2.....	IV-51
Tabel 4.10	Dukungan Program Prioitas Daerah terhadap Dukungan Program Prioritas pada PN3.....	IV-51
Tabel 4.11	Dukungan Program Prioritas Daerah terhadap Kegiatan Prioritas pada PN4.....	IV-53
Tabel 4.12	Dukungan Program Prioritas Daerah terhadap Kegiatan Prioritas pada PN5.....	IV-54
Tabel 4.13	Dukungan Program Prioritas Daerah terhadap Kegiatan Prioritas pada PN6.....	IV-55
Tabel 4.14	Dukungan Program Prioritas Daerah terhadap Kegiatan Prioritas pada PN7.....	IV-56
Tabel 4.15	Keselarasn Antara Janji Politik dengan Implementasi Program Dalam RPJMD Provinsi Sulteng Tahun 2021-2026..	IV-57
Tabel 5.1	Kategori Capaian IPM Kabupaten/Kota.....	V-1
Tabel 5.2	Perkembangan Indeks Pembangunan Manusia (IPM) Sulawesi Tengah Menurut Kabupaten/Kota, 2021-2022.....	V-4
Tabel 5.3	Kategori Capaian LPE Kabupaten/Kota.....	V-6
Tabel 5.4	Kategori Capaian TPT Kabupaten/Kota.....	V-9



		Halaman
Tabel 5.5	Kategori Capaian Persentase Penduduk Miskin Kabupaten/Kota.....	V-11
Tabel 7.1	Penetapan Target Indikator Kinerja Utama (IKU) Pemerintah Provinsi Sulawesi Tengah Tahun 2024.....	VII-1
Tabel 7.2	Penetapan Indikator Kinerja Daerah (IKD) Terhadap Capaian Kinerja Penyelenggaraan Urusan Pemerintahan Pemerintah Provinsi Sulawesi Tengah Tahun 2024.....	VII-2



DAFTAR GAMBAR

		Halaman
Gambar 1.1	Hubungan Antar Dokumen Perencanaan.....	I-6
Gambar 1.2	Sistematika RKPD Provinsi Sulawesi Tengah Tahun 2024..	I-7
Gambar 2.1	Peta Pola Ruang Provinsi Sulawesi Tengah.....	II-2
Gambar 2.2	Peta Struktur Ruang Provinsi Sulawesi Tengah.....	II-3
Gambar 2.3	Kondisi Curah Hujan di Kota Palu Menurut Bulan Tahun 2022.....	II-13
Gambar 2.4	Kelembaban Udara Minimum, Maksimum dan Rata-Rata Kota Palu Menurut Bulan Tahun 2022.....	II-13
Gambar 2.5	Kecepatan Angin Kota Palu Menurut Bulan Tahun 2022.....	II-14
Gambar 2.6	Sebaran Cadangan (Ton Bijih Basah) dan Izin Aktif Komoditas Nikel di Indonesia Tahun 2021 (Data termutakhir).....	II-24
Gambar 2.7	Peta Rawan Bencana Gempa Bumi Provinsi Sulawesi Tengah.....	II-28
Gambar 2.8	Peta Rawan Bencana Longsor Provinsi Sulawesi Tengah..	II-30
Gambar 2.9	Capaian Laju Pertumbuhan Ekonomi Provinsi Sulawesi Tengah dan Nasional tahun 2022.....	II-33
Gambar 2.10	Pertumbuhan dan Sumber Pertumbuhan Ekonomi Provinsi Sulawesi Tengah tahun 2022.....	II-34
Gambar 2.11	Kontribusi 5 Sektor Terbesar Dalam PDRB Provinsi Sulawesi Tengah Tahun 2022.....	II-35
Gambar 2.12	Nilai PDRB Perkapita Provinsi Sulawesi Tengah Tahun 2022.....	II-37
Gambar 2.13	Laju Inflasi Bulanan Gabungan 2 Kota Tahun 2022.....	II-39
Gambar 2.14	Perbandingan Inflasi Beberapa Kota di Kawasan Sulampua Pada Desember Tahun 2022.....	II-40
Gambar 2.15	Capaian Indeks Gini Sulteng dan Nasional 2017–2022.....	II-41
Gambar 2.16	Perkembangan Kelompok Penduduk 40 persen Pengeluaran Terendah Provinsi Sulawesi Tengah pada Maret 2015–September 2022.....	II-41



		Halaman
Gambar 2.17	Perkembangan Nilai Indeks Williamson Sulawesi Tengah Tahun 2017 – 2021 (Data Termutakhir).....	II-43
Gambar 2.18	Perkembangan Nilai Indeks Gini Provinsi Sulawesi Tengah dan Nasional, Maret 2017–September 2022.....	II-44
Gambar 2.19	Perkembangan IPM Provinsi Sulawesi Tengah Tahun 2017-2022.....	II-48
Gambar 2.20	Perkembangan angka Rata-Rata Lama Sekolah Provinsi Sulawesi Tengah Tahun 2017-2022.....	II-50
Gambar 2.21	Angka Pendidikan Yang Ditamatkan Menurut Jenjang Pendidikan Di Provinsi Sulawesi Tengah Tahun 2022.....	II-52
Gambar 2.22	Persentase Kunjungan Neonatal Lengkap (KN Lengkap) Di Kabupaten/Kota se Sulawesi Tengah Tahun 2022.....	II-55
Gambar 2.23	Persentase Kasus Komplikasi Neonatal Yang Ditangani Kabupaten/Kota se-Sulawesi Tengah Tahun 2022.....	II-56
Gambar 2.24	Perkembangan Umur Harapan Hidup saat Lahir (UHH) Provinsi Sulawesi Tengah Tahun 2017–2022 (tahun).....	II-57
Gambar 2.25	Tren Angka Kematian Ibu per 100.000 KH di Provinsi Sulawesi Tengah Tahun 2018 – 2022.....	II-58
Gambar 2.26	Angka Kematian Ibu per 100.000 KH di Kabupaten/Kota se-Sulawesi Tengah Tahun 2022.....	II-58
Gambar 2.27	Angka Kematian Bayi (Neonatal) di Kabupaten/Kota se-Sulawesi Tengah Tahun 2022.....	II-59
Gambar 2.28	Angka Kematian Balita di Kabupaten/Kota se-Sulawesi Tengah Tahun 2022.....	II-60
Gambar 2.29	Penyebab Kematian Balita di Provinsi Sulawesi Tengah Tahun 2022.....	II-61
Gambar 2.30	Prevalensi Status Gizi Balita 0-59 Bulan (berat Badan Kurang, Stunting, Gizi Kurang dan Gizi Buruk) di Kabupaten/Kota se-Sulawesi Tengah Tahun 2022.....	II-62
Gambar 2.31	Perkembangan Tingkat Partisipasi Angkatan Kerja (TPAK) se-Sulawesi Tengah Tahun 2022.....	II-64



Halaman

Gambar 2.32	Angka Rata-Rata Lama Sekolah Provinsi Sulawesi Tengah Tahun 2017-2022.....	II-66
Gambar 2.33	Angka Harapan Lama Sekolah Provinsi Sulawesi Tengah Tahun 2017-2022.....	II-67
Gambar 2.34	Distribusi Penduduk Bekerja.....	II-90
Gambar 2.35	Grafik Sebaran Rasio Konsumsi Normatif Terhadap Ketersediaan Bersih Serelia di 176 kecamatan di Sulawesi Tengah Tahun 2022.....	II-92
Gambar 2.36	Capaian Indeks Ketahanan Pangan (IKP) wilayah Sulawesi Tengah Tahun 2022*.....	II-93
Gambar 2.37	Kontribusi Subsektor Perikanan Sulawesi Tengah terhadap PDRB Sulawesi Tengah (ADHB/ADHK) tahun 2016 s.d 2022*.....	II-106
Gambar 2.38	Grafik Series Produksi Perikanan Sulawesi Tengah Tahun 2016 s.d Tahun 2022*.....	II-106
Gambar 2.39	Kontribusi Sub Pertanian dan Sub Sektor Tanaman Pangan dan Hortikultura terhadap PDRB (ADHK/ADHB) tahun 2020 s.d 2022*.....	II-109
Gambar 2.40	Jumlah Produksi (Ton-GKG) dan Produktivitas Padi (Ku/Ha) Sulawesi Tengah selang tahun 2016 s.d tahun 2022*.....	II-110
Gambar 2.41	Kontribusi terhadap PDRB (ADHB) untuk sub sektor perkebunan dan sub sektor peternakan Sulawesi Tengah tahun 2020 s.d tahun 2022.....	II-111
Gambar 2.42	Jumlah Produksi Beberapa Komoditas Unggulan Perkebunan dan Peternakan Sulawesi Tengah tahun 2020 s.d tahun 2022.....	II-112
Gambar 2.43	Perkembangan Produksi Total Daerah Provinsi Sulawesi Tengah Tahun 2017– 2022.....	II-114
Gambar 2.44	Perkembangan NTP Gabungan Provinsi Sulawesi Tengah Tahun 2017– 2022.....	II-117
Gambar 2.45	Perkembangan NTP Sub Sektor Tanaman Pangan Provinsi Sulawesi Tengah Tahun 2016– 2022.....	II-118



Gambar 2.46	Perkembangan NTP Sub Sektor Tanaman Pangan Provinsi Sulawesi Tengah Tahun 2016– 2022.....	II-118
Gambar 2.47	Perkembangan NTP Sub Sektor Tanaman Perkebunan Rakyat Provinsi Sulawesi Tengah Tahun 2016– 2022.....	II-119
Gambar 2.48	Perkembangan NTP Sub Sektor Peternakan Provinsi Sulawesi Tengah Tahun 2016– 2022.....	II-119
Gambar 2.49	Perkembangan NTP Sub Sektor Perikanan (NTN) Provinsi Sulawesi Tengah Tahun 2016– 2022.....	II-120
Gambar 2.50	Kondisi Jalan Nasional, Provinsi, dan Kabupaten/Kota Tahun 2022.....	II-129
Gambar 2.51	Perkembangan Jumlah Kejahatan yang Dilaporkan, Risiko Penduduk Terkena Kejahatan per 100.000 Penduduk dan Persentase Penyelesaian Kejahatan, Tahun 2021-2022.....	II-137
Gambar 2.52	Perkembangan Rasio Lulusan SO/S1/S2/S3 Per 10.000 Penduduk di Provinsi Sulawesi Tengah Tahun 2017–2022	II-139
Gambar 2.53	Trend Rasio Ketergantungan Penduduk Usia non produktif Terhadap Usia Produktif di Provinsi Sulawesi Tengah Tahun 2018 – 2022.....	II-140
Gambar 2.54	Perbandingan Target RKPD terhadap Capaian Indikator Kinerja Utama Bidang Pendidikan Provinsi Sulawesi Tengah Tahun 2022.....	II-141
Gambar 2.55	Perbandingan Target RKPD terhadap Capaian Indikator Kinerja Program Bidang Pendidikan Provinsi Sulawesi Tengah Tahun 2022.....	II-142
Gambar 2.56	Perbandingan Capaian Indikator Kinerja Urusan Kesehatan Tahun 2022.....	II-143
Gambar 2.57	Perbandingan Capaian Indikator Kinerja Urusan Kesehatan Pada Rumah Sakit Undata Tahun 2022.....	II-147
Gambar 2.58	Perbandingan Capaian Indikator Kinerja Urusan Kesehatan Pada Rumah Sakit Madani Tahun 2022.....	II-148
Gambar 2.59	Perbandingan Capaian Indikator Kinerja Bidang Bina Marga dan Penataan Ruang Tahun 2022.....	II-149



Gambar. 2.60	Perbandingan Target RKPD terhadap Capaian Indikator Urusan Pekerjaan Umum Dan Penataan Ruang Bidang Cipta Karya Dan Sumber Daya Air Tahun 2022.....	II-150
Gambar. 2.61	Capaian Kinerja Yang Melampaui Target RKPD Tahun 2022	II-151
Gambar 2.62	Perbandingan Target RKPD terhadap Capaian Indikator Urusan Perumahan Rakyat dan Kawasan Permukiman Tahun 2022.....	II-153
Gambar 2.63	Perbandingan Target dan Capaian Indikator Kinerja Utama Urusan Ketentraman dan Ketertiban Umum serta Perlindungan Masyarakat Tahun 2022.....	II-155
Gambar 2.64	Perbandingan Target dan Capaian Indikator Kinerja Utama Badan Penanggulangan Bencana Daerah Tahun 2022.....	II-156
Gambar 2.65	Capaian Indikator Kinerja Utama Urusan Sosial Tahun 2022	II-158
Gambar 2.66	Perbandingan Target dan Capaian RKPD 2022 Terhadap Capaian Kinerja Urusan Ketenagakerjaan Provinsi Sulawesi Tengah Tahun 2022.....	II-160
Gambar 2.67	Perbandingan Target RKPD 2022 terhadap Capaian Indikator Urusan Pemberdayaan Perempuan dan Perlindungan Anak Provinsi Sulawesi Tengah Tahun 2022..	II-161
Gambar 2.68	Perbandingan Target RKPD 2022 terhadap Capaian Indikator Urusan Pangan Provinsi Sulawesi Tengah Tahun 2022.....	II-163
Gambar 2.69	Target dan Capaian RKPD terhadap Realisasi Indikator Urusan Pertanahan Tahun 2022.....	II-165
Gambar 2.70	Target dan Capaian RKPD terhadap Realisasi Indikator Urusan Lingkungan Hidup Tahun 2022.....	II-167
Gambar 2.71	Perbandingan Target RKPD 2022 terhadap Capaian Indikator Administrasi Kependudukan dan Pencatatan Sipil Provinsi Sulawesi Tengah Tahun 2022.....	II-169
Gambar. 2.72	Target dan Capaian RKPD terhadap Realisasi Indikator Urusan Pemberdayaan Masyarakat Desa Tahun 2022.....	II-170



Gambar 2.73	Perbandingan Target dan Capaian Urusan Pengendalian Penduduk dan Keluarga Berencana Tahun 2022.....	II-172
Gambar 2.74	Capaian Indikator Urusan perhubungan Tahun 2022.....	II-173
Gambar 2.75	Perbandingan Target dan Capaian Urusan Komunikasi dan Informatika Tahun 2022.....	II-175
Gambar 2.76	Perbandingan Target RKPD Terhadap Capaian Indikator Kinerja Urusan Koperasi dan UKM Provinsi Sulawesi Tengah Tahun 2022.....	II-177
Gambar 2.77	Perbandingan Target dan Capaian Urusan Komunikasi dan Informatika Bidang Statistik Tahun 2022.....	II-181
Gambar 2.78	Perbandingan Target dan Capaian Urusan Komunikasi dan Informatika Bidang Persandian Tahun 2022.....	II-182
Gambar 2.79	Perbandingan Target dan Capaian Urusan Kearsipan Tahun 2022.....	II-185
Gambar 2.80	Gambar 2.80 Capaian Indikator Indeks Reformasi Birokrasi PD Tahun 2022.....	II-185
Gambar 2.81	Capaian Indikator Persentase Kelautan dan Perikanan Tahun 2022.....	II-186
Gambar 2.82	Capaian Indikator Perikanan Budidaya dan Perikanan Tangkap (ton) Tahun 2022.....	II-186
Gambar 2.83	Perbandingan Capaian Nilai Ekspor Hasil Perikanan (US\$ Juta) Tahun 2016-2021.....	II-187
Gambar 2.84	Perbandingan Target RKPD 2022 terhadap Realisasi Capaian RKPD 2022 Provinsi Sulawesi Tengah.....	II-190
Gambar 2.85	Capaian Indikator Kinerja RKPD 2022 Urusan Perdagangan Provinsi Sulawesi Tengah.....	II-193
Gambar 2.86	Capaian Indikator Kinerja Urusan Perindustrian Provinsi Sulawesi Tengah Tahun 2022.....	II-195
Gambar 2.87	Capaian Indikator Jumlah Urusan Transmigrasi Provinsi Sulawesi Tengah Tahun 2022.....	II-196



Gambar 2.88	Capaian meningkatnya Persentase rumah tangga pengguna listrik dan Persentase Desa Teraliri Listrik Provinsi Sulawesi Tengah 2021-2026.....	II-197
Gambar 2.89	Capaian Indikator Kinerja RKPD 2022 Urusan ESDM Provinsi Sulawesi Tengah.....	II-198
Gambar 2.90	Perbandingan Target RKPD terhadap Realisasi Indikator Urusan Perencanaan Pembangunan Tahun 2022.....	II-200
Gambar 2.91	Perbandingan Target RKPD terhadap Realisasi Indikator Urusan Penelitian dan Inovasi Tahun 2022.....	II-202
Gambar 2.92	Perbandingan Target RKPD terhadap Realisasi Indikator Urusan Keuangan Tahun 2022.....	II-203
Gambar 2.93	Perbandingan Target RKPD terhadap Realisasi Indikator Kinerja Program Urusan Keuangan Tahun 2022.....	II-204
Gambar 2.94	Perbandingan Target RKPD terhadap Realisasi Indikator Kinerja Program Urusan Kepegawaian Tahun 2022.....	II-205
Gambar 2.95	Perbandingan Target RKPD terhadap Capaian Indikator Kinerja Utama Unsur Pengawasan Urusan Pemerintahan Tahun 2022.....	II-208
Gambar 2.96	Perbandingan Target RKPD terhadap Capaian Kinerja Unsur Pemerintahan Umum Tahun 2022.....	II-209
Gambar 3.1	Laju Pertumbuhan PDRB TW 1 2018 sampai dengan TW 4 2022 (%) Sulawesi Tengah*	III-6
Gambar 3.2	Pertumbuhan PDRB Beberapa Lapangan Usaha (C-to-C) (persen)*	III-7
Gambar 3.3	Pertumbuhan PDRB Beberapa Komponen Pengeluaran (c-to-c) (persen)*	III-8
Gambar 3.4	Laju Pertumbuhan dan Sumber Pertumbuhan PDRB Sulawesi Tengah Menurut Lapangan Usaha Tahun 2022 (persen).....	III-9
Gambar 3.5	Distribusi Persentase Ekspor Sulawesi Tengah menurut Pelabuhan Utama, Januari hingga Desember Tahun 2022...	III-14



Halaman

Gambar 3.6	Perkembangan Ekspor dan Impor, Desember 2021– Desember 2022.....	III-15
Gambar 4.1	Visi dan Misi Presiden dalam RPJMN Tahun 2020-2024.....	IV-1
Gambar 4.2	Arahan Presiden dalam Pelaksanaan Misi Nawacita dan Pencapaian Sasaran Visi Indonesia 2045.....	IV-2
Gambar 4.3	Indikator Sasaran Strategis Pencapaian Misi 1.....	IV-11
Gambar 4.4	Indikator Sasaran Strategis Pencapaian Misi 2.....	IV-11
Gambar 4.5	Indikator Sasaran Strategis Pencapaian Misi 3.....	IV-12
Gambar 4.6	Indikator Sasaran Strategis Pencapaian Misi 4.....	IV-13
Gambar 4.7	Indikator Sasaran Strategis Pencapaian Misi 5.....	IV-13
Gambar 4.8	Indikator Sasaran Strategis Pencapaian Misi 6.....	IV-14
Gambar 4.9	Indikator Sasaran Strategis Pencapaian Misi 7.....	IV-14
Gambar 4.10	Indikator Sasaran Strategis Pencapaian Misi 8.....	IV-15
Gambar 4.11	Indikator Sasaran Strategis Pencapaian Misi 9.....	IV-15
Gambar 4.12	Arah Kebijakan RKP Tahun 2020-2024.....	IV-21
Gambar 4.13	Prioritas Nasional RKP Tahun 2020-2024.....	IV-22
Gambar 4.14	Sasaran Pembangunan Nasional Tahun 2024.....	IV-24
Gambar 4.15	Prioritas Pembangunan Daerah Tahun 2024.....	IV-33
Gambar 4.16	Sinkronisasi/Keterhubungan Misi Daerah Tahun 2021–2026 dengan Prioritas Daerah Provinsi Sulawesi Tengah Tahun 2024.....	IV-36
Gambar 4.17	Sinkronisasi Prioritas Nasional dengan Prioritas Daerah Provinsi Sulawesi Tengah Tahun 2024.....	IV-38
Gambar 5.1	Analisis Kuadran Capaian IPM dan Laju Pertumbuhan IPM Kabupaten/Kota Tahun 2022.....	V-3
Gambar 5.2	Capaian dan Status IPM Kabupaten/Kota Tahun 2022.....	V-5
Gambar 5.3	Analisis Kuadran LPE dan Rata-Rata LPE Kabupaten/Kota Tahun 2022.....	V-8
Gambar 5.4	Analisis Kuadran Capaian TPT dan Laju Perubahan TPT Kabupaten/Kota Tahun 2022.....	V-10
Gambar 5.5	Analisis Kuadran Capaian dan Laju Penurunan Persentase Kemiskinan Kabupaten/Kota Tahun 2022.....	V-12



Gambar 5.6	Sasaran Makro Pembangunan Wilayah Kabupaten/Kota Tahun 2024.....	V-14
------------	---	------



BAB I PENDAHULUAN

1.1. Latar Belakang

Penyusunan Rencana Kerja Pemerintah Daerah (RKPD) mengacu pada Peraturan Menteri Dalam Negeri Nomor 86 Tahun 2017 tentang Tata Cara Perencanaan, Pengendalian dan Evaluasi Pembangunan Daerah, Tata Cara Evaluasi Rancangan Peraturan Daerah Tentang Rencana Pembangunan Jangka Panjang Daerah dan Rencana Pembangunan Jangka Menengah Daerah, serta Tata Cara Perubahan Rencana Pembangunan Jangka Panjang Daerah, Rencana Pembangunan Jangka Menengah Daerah dan Rencana Kerja Pemerintah Daerah, menyebutkan bahwa tata cara penyusunan dokumen RKPD meliputi: Persiapan penyusunan RKPD, Penyusunan Rancangan RKPD, Penyusunan rancangan RKPD, pelaksanaan Musrenbang RKPD, Perumusan RKPD, dan Penetapan RKPD. RKPD merupakan perencanaan pembangunan tahunan daerah, yang memuat prioritas program dan kegiatan serta pagu indikatif anggaran ditahun berkenaan. Rencana Kerja Pemerintah Daerah (RKPD) memuat kerangka ekonomi daerah, prioritas pembangunan daerah, serta rencana kerja, pendanaan dan perkiraan maju untuk jangka waktu 1 (satu) tahun yang berpedoman pada RPJMD Provinsi Sulawesi Tengah Tahun 2021-2026, RKP (Rencana Kerja Pemerintah), Program Strategis Nasional dan Pedoman Penyusunan RKPD.

Tahun 2024 Pemerintah Provinsi Sulawesi Tengah memasuki tahun ketiga periode Rencana Pembangunan Jangka Menengah Daerah (RPJMD) Tahun 2021-2026 sesuai amanat Undang-Undang Nomor 25 Tahun 2004 tentang Sistem Perencanaan Pembangunan Nasional, fungsi dan kedudukan RPJMD adalah sebagai pedoman dalam penyusunan RKPD. Substansi Rencana Kerja Pemerintah Daerah (RKPD) merupakan penjabaran operasional per tahun selama lima tahun dari RPJMD, dimana RKPD berfungsi sebagai pedoman bagi perangkat daerah dalam menyusun Rencana Kerja Perangkat Daerah (RENJA-PD) yang tetap mengacu pada Rencana Strategis Perangkat Daerah (RENSTRAPD), serta konsistensi antara RKPD dengan dokumen (RPJMD, RENSTRAPD dan RENJA-PD) terlaksana secara logis dan fungsional bertujuan untuk



memastikan bahwa setiap program dan kegiatan memiliki kontribusi yang besar bagi tujuan pembangunan.

Hubungan antar dokumen perencanaan mulai dari RPJMD, RKPD, RENSTRA-PD dan RENJA-PD dengan dokumen anggaran adalah dokumen perencanaan yang bermuara pada penganggaran (RAPBD/APBD) yang melalui tahapan yang perlu dirumuskan bersama baik antara pemerintah dan masyarakat maupun antara pemerintah dan legislatif yaitu Kebijakan Umum Anggaran (KUA) dan penentuan Prioritas Plafon Anggaran Sementara (PPAS).

RKPD Provinsi Sulawesi Tengah Tahun 2024 yang berorientasi pada proses, disusun dengan menggunakan 4 (empat) pendekatan perencanaan pembangunan yang meliputi: (1) pendekatan teknokratik, dimana penyusunan RKPD dilaksanakan dengan menggunakan metode dan kerangka berpikir ilmiah untuk mencapai tujuan dan sasaran pembangunan Daerah; (2) pendekatan partisipatif, yang dilakukan dengan melibatkan berbagai pemangku kepentingan yang ada di Daerah; (3) pendekatan politis, dimana dalam penyusunan RKPD dilaksanakan dengan menerjemahkan visi dan misi Kepala Daerah ke dalam dokumen perencanaan pembangunan jangka menengah yang dibahas bersama dengan DPRD; serta (4) pendekatan atas-bawah dan bawah-atas, yang merupakan hasil perencanaan yang diselaraskan dalam musyawarah pembangunan yang dilaksanakan mulai dari Desa/Kelurahan, Kecamatan, Daerah Kabupaten/Kota, provinsi hingga nasional.

Sebagai dokumen rencana tahunan daerah, RKPD mempunyai kedudukan yang strategis dalam penyelenggaraan pemerintahan daerah mengingat beberapa hal sebagai berikut:

1. RKPD merupakan dokumen yang secara substansial merupakan penerjemahan dan penjabaran dari visi, misi dan program kepala daerah yang ditetapkan dalam RPJMD ke dalam program dan kegiatan pembangunan tahunan daerah;
2. RKPD memuat arahan operasional pelaksanaan program dan kegiatan pembangunan tahunan bagi seluruh Perangkat Daerah (PD) dalam menyusun Rencana Kerja Perangkat Daerah (Renja-PD);
3. RKPD merupakan acuan Kepala Daerah dan DPRD dalam menentukan kebijakan umum APBD dan penentuan prioritas serta pagu anggaran



sementara yang selanjutnya digunakan sebagai acuan dalam penyusunan Anggaran Pendapatan dan Belanja Daerah (APBD) serta menjadi referensi RKPD Kabupaten/Kota di wilayah Provinsi Sulawesi Tengah; serta

4. RKPD merupakan salah satu instrumen evaluasi kinerja penyelenggaraan pemerintahan daerah. Melalui evaluasi terhadap pelaksanaan RKPD ini dapat diketahui sampai sejauh mana capaian kinerja RPJMD sebagai wujud dari kinerja penyelenggaraan pemerintahan daerah hingga tahun berkenaan.

1.2. Dasar Hukum Penyusunan

1. Undang-undang Nomor 17 Tahun 2003 Tentang Keuangan Negara (lembaran Negara Republik Indonesia Tahun 2003 Nomor 47, Tambahan Lembaran Negara Republik Indonesia Nomor 4286);
2. Undang-Undang Nomor 25 Tahun 2004 tentang Sistem Perencanaan Pembangunan Nasional (Lembaran Negara Republik Indonesia Tahun 2004 Nomor 104, Tambahan Lembaran Negara Republik Indonesia Nomor 4421);
3. Undang-Undang Nomor 33 Tentang Perimbangan Keuangan Antara Pemerintah Pusat dan daerah (Lembaran Negara Republik Indonesia Tahun 2004 Nomor 126, Tambahan Negara Republik Indonesia Nomor 4438);
4. Undang-Undang 23 Tahun 2014 tentang Pemerintahan Daerah (Lembaran Negara Republik Indonesia Tahun 2014 Nomor 244, Tambahan Lembaran Negara Republik Indonesia Nomor 5587) sebagaimana telah diubah terakhir dengan Undang-Undang Nomor 9 Tahun 2015 tentang Perubahan Kedua atas Undang-Undang Nomor 23 Tahun 2014 tentang Pemerintah Daerah (Lembaran Negara Republik Indonesia Nomor 5679);
5. Undang-Undang Nomor 6 Tahun 2022 tentang Provinsi Sulawesi Tengah (Lembaran Negara Republik Indonesia Tahun 2022 Nomor 66, Tambahan Lembaran Negara Republik Indonesia Nomor 6777);
6. Peraturan Pemerintah Pengganti Undang-Undang Nomor 2 Tahun 2022 tentang Cipta Kerja (Lembaran Negara Republik Indonesia Tahun 2022 Nomor 238, Tambahan Lembaran Negara Republik Indonesia Nomor 6841);
7. Peraturan Pemerintah Nomor 8 Tahun 2008 tentang Tata Cara Penyusunan, Pengendalian dan Evaluasi Pelaksanaan Rencana Pembangunan Daerah



- (Lembaran Negara Republik Indonesia Tahun 2008 Nomor 21, Tambahan Lembaran Negara Republik Indonesia Nomor 4817);
8. Peraturan Pemerintah Nomor 12 Tahun 2019 tentang Pengelolaan Keuangan Daerah; (Lembaran Negara Republik Indonesia Tahun 2019 Nomor 42, Tambahan Lembaran Negara Republik Indonesia Nomor 6322);
 9. Peraturan Pemerintah Nomor 21 Tahun 2021 tentang Penyelenggaraan Penataan Ruang (Lembaran Negara Republik Indonesia Tahun 2021 Nomor 6633);
 10. Peraturan Menteri Dalam Negeri Nomor 86 Tahun 2017 Tentang Tata Cara Perencanaan, Pengendalian dan Evaluasi Pembangunan daerah, Tata Cara Evaluasi Rancangan Peraturan Daerah Tentang RPJPD dan RPJMD, serta Tata Cara Perubahan RPJPD, RPJMD dan RKPD (Berita Negara Republik Indonesia Tahun 2017 Nomor 1312);
 11. Peraturan Menteri Dalam Negeri Nomor 70 Tahun 2019 Tentang Sistem Informasi Pemerintahan Daerah (Berita Negara Republik Indonesia Tahun 2019 Nomor 1114);
 12. Peraturan Menteri Dalam Negeri Nomor 90 Tahun 2019 Tentang Klasifikasi, Kodifikasi dan Nomenklatur Perencanaan Pembangunan dan Keuangan Daerah (Berita Negara Republik Indonesia Tahun 2019 Nomor 1447);
 13. Peraturan Menteri Dalam Negeri Nomor 18 Tahun 2020 Tentang Peraturan Pelaksanaan Peraturan Pemerintah Nomor 13 Tahun 2019 Tentang Laporan dan Evaluasi Penyelenggaraan Pemerintah Daerah (Berita Negara Republik Indonesia Tahun 2020 Nomor 288);
 14. Peraturan Menteri Dalam Negeri Nomor 77 Tahun 2020 Tentang Pedoman Teknis Pengelolaan Keuangan Daerah (Berita Negara Republik Indonesia Tahun 2020 Nomor 1781);
 15. Peraturan Menteri Dalam Negeri Nomor 59 Tahun 2021 Tentang Tentang Penerapan Standar Pelayanan Minimal (Berita Negara Republik Indonesia Tahun 2021 Nomor 1419);
 16. Keputusan Menteri Dalam Negeri Nomor 050-5889 Tahun 2021 Tentang Hasil Verifikasi, Validasi dan Inventarisasi Pemuktahiran Klasifikasi, Kodifikasi dan Nomenklatur Perencanaan Pembangunan dan Keuangan Daerah;



17. Peraturan Daerah Provinsi Sulawesi Tengah Nomor 6 Tahun 2009 tentang Rencana Pembangunan Jangka Panjang Daerah Provinsi Sulawesi Tengah Tahun 2005-2025 (Lembaran Daerah Provinsi Sulawesi Tengah Tahun 2009 Nomor 6).
18. Peraturan Daerah Provinsi Sulawesi Tengah Nomor 13 Tahun 2021 tentang Rencana Pembangunan Jangka Menengah Daerah Tahun 2021-2026 (Lembaran Daerah Provinsi Sulawesi Tengah Tahun 2021 Nomor 150, Tambahan Lembaran Daerah Provinsi Sulawesi Tengah Nomor 37).

1.3. Hubungan Antar Dokumen

Secara umum, keterkaitan antar dokumen perencanaan merupakan keterkaitan program strategis antar dokumen. Dalam sistem perencanaan pembangunan dan sistem keuangan negara, keterkaitan dimaksud telah diatur di dalam Undang-Undang Nomor 25 Tahun 2004 tentang Sistem Perencanaan Pembangunan Nasional dan Undang-Undang Nomor 17 Tahun 2003 tentang Keuangan Negara, sebagaimana dapat dilihat pada gambar 1.1. Posisi dokumen RKPD sebagai dokumen perencanaan pembangunan tahunan merupakan penjabaran dokumen RPJMD yang berpedoman pada Rencana Pembangunan Jangka Panjang Daerah (RPJPD).

RKPD tersebut menjadi pedoman bagi Perangkat Daerah dalam menyusun Renja Perangkat Daerah, yang juga berpedoman pada Rencana Strategis (Renstra) Perangkat Daerah. Renja Perangkat Daerah dimaksud selanjutnya akan menjadi bahan masukan dalam finalisasi RKPD. Dalam hubungannya dengan RKP, RKPD diselaraskan dengan RKP melalui Forum Musrenbang Nasional. Dokumen RKPD sebagaimana telah disebutkan di atas, menjadi pedoman dalam penyusunan dokumen KUA-PPAS dan penyusunan Rancangan APBD (RAPBD) sebelum menjadi APBD. Dokumen Renja Perangkat Daerah akan mendasari penyusunan Rencana Kerja dan Anggaran (RKA) Perangkat Daerah, sebelum akhirnya menjadi rincian APBD.

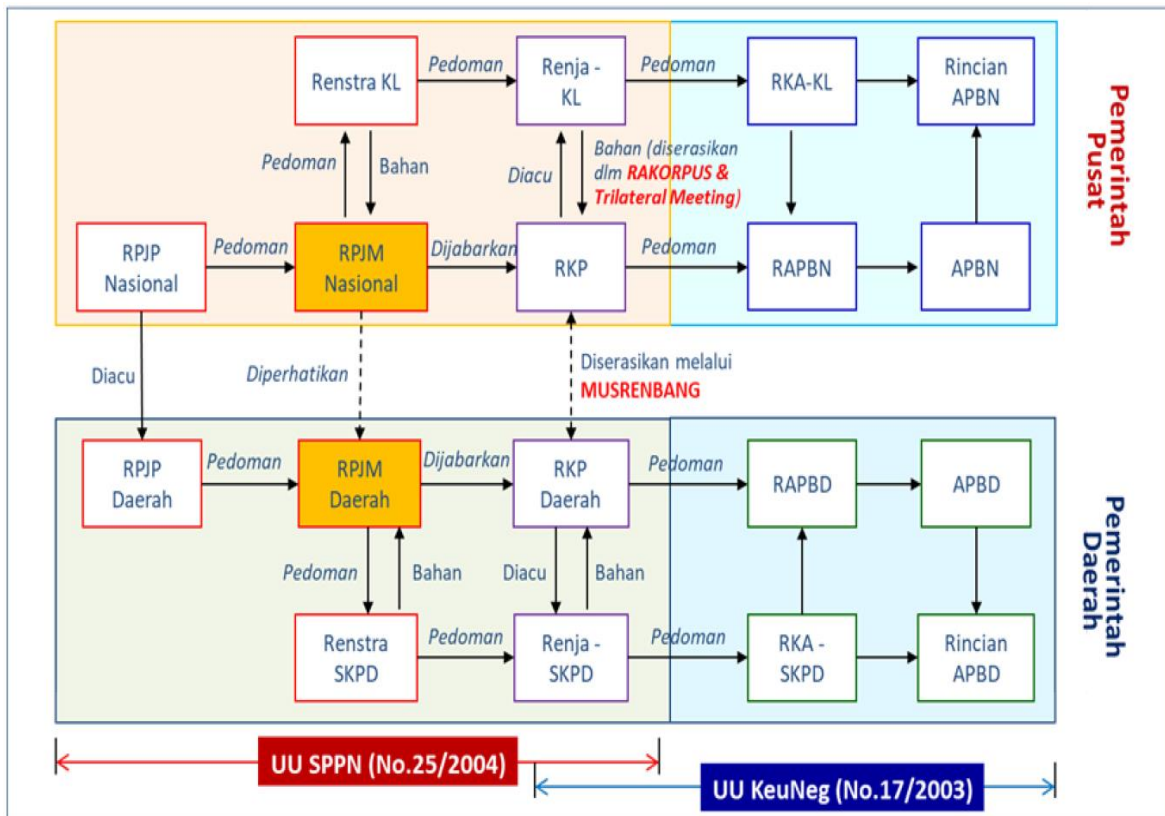

Sumber: Undang-Undang Nomor 25 Tahun 2004

Gambar 1.1
Hubungan Antar Dokumen Perencanaan

1.4. Maksud dan Tujuan

Maksud dari penyusunan Rencana Kerja Pemerintah Daerah (RKPD) Tahun 2024 adalah sebagai acuan/pedoman perencanaan dan penganggaran daerah Tahun 2024.

Adapun tujuan penyusunan Rencana Kerja Pemerintah Daerah (RKPD) Tahun 2024 adalah:

1. Memberikan landasan operasional bagi seluruh Perangkat Daerah di lingkungan Pemerintah Provinsi Sulawesi Tengah dalam menyusun Rancangan Rencana Kerja (Renja) Tahun 2024.
2. Menjadi pedoman bagi penyusunan Rancangan Kebijakan Umum Anggaran (KUA) dan Prioritas Plafon Anggaran Sementara (PPAS) Tahun 2024 dalam penyusunan Rancangan Anggaran Pendapatan Belanja Daerah (RAPBD) Provinsi Sulawesi Tengah Tahun Anggaran 2024.
3. Mewujudkan pencapaian sasaran pembangunan Provinsi Sulawesi Tengah;



4. Mewujudkan integrasi, sinkronisasi dan sinergi pembangunan, baik antar daerah, antar ruang, antar waktu, antar fungsi pemerintahan maupun antar tingkat pemerintahan;
5. Mewujudkan keterkaitan dan konsistensi antara perencanaan, penganggaran, pelaksanaan, pengendalian, pengawasan dan evaluasi pembangunan;
6. Memberi penajaman orientasi terhadap berbagai program dan kegiatan dalam rangka menciptakan komitmen Pemerintah Daerah dan Masyarakat Sulawesi Tengah dalam mewujudkan Visi dan Misi Pembangunan Daerah;

1.5. Sistematika Dokumen Rencana Kerja Pemerintah Daerah

Sistematika Rencana Kerja Pemerintah Daerah (RKPD) Provinsi Sulawesi Tengah Tahun 2024 disusun dengan berpedoman pada Lampiran Peraturan Menteri Dalam Negeri Nomor 86 tahun 2017 dengan sistematika sebagai berikut:



**Gambar 1.2
Sistematika RKPD Provinsi Sulawesi Tengah Tahun 2024**



BAB II

GAMBARAN UMUM KONDISI DAERAH

2.1 Kondisi Umum Kondisi Daerah

Secara astronomis, Sulawesi Tengah terletak antara $2^{\circ}22'$ Lintang Utara dan $3^{\circ} 48'$ Lintang Selatan dan antara $119^{\circ} 22'$ – $124^{\circ} 22'$ Bujur Timur dan dilalui oleh garis ekuator atau garis khatulistiwa yang terletak pada garis lintang 00.

Wilayah Provinsi Sulawesi Tengah pada umumnya terletak pada ketinggian 0-1000 meter dari permukaan laut, dan hanya sekitar 1.693.226 hektar atau 26,59 persen terletak pada ketinggian di atas 1.000 meter dari permukaan laut. Kondisi fisik wilayah sebagian besar merupakan non budidaya karena faktor kemiringan lereng di atas 40 persen, dengan karakteristik fisik wilayah berupa bentangan pegunungan tinggi membentuk formasi berbaris dan melintang hingga menyentuh bibir pantai. Kondisi ini sangat rawan menimbulkan bencana erosi, sehingga disamping sebagai tantangan sekaligus ancaman dari sisi pelestarian lingkungan jika kita tidak arif dalam mengelolanya.

Provinsi Sulawesi Tengah memiliki iklim tropis dengan kelembaban tinggi. Temperaturnya cenderung pada titik yang hampir sama setiap tahun, suhu udara disiang hari berkisar antara $22,6^{\circ}$ – $24,3^{\circ}$ celcius untuk dataran tinggi, sedang di dataran rendah berkisar $31,1^{\circ}$ – $35,9^{\circ}$ celcius. Curah hujan berkisar antara 500 milimeter – 2.500 milimeter.

2.1.1 Aspek Geografi dan Demografi

Analisis pada aspek geografi di Provinsi Sulawesi Tengah dilakukan untuk memperoleh gambaran mengenai karakteristik wilayah, potensi pengembangan wilayah dan kerentanan wilayah terhadap bencana. Adapun, gambaran kondisi demografi memberikan gambaran terkait struktur, komposisi dan persebaran penduduk di Provinsi Sulawesi Tengah dalam periode tahun tertentu.

2.1.1.1 Karakteristik Lokasi dan Wilayah

a. Luas dan Batas Wilayah Administrasi

Provinsi Sulawesi Tengah memiliki luas wilayah mencapai 61.605,718 Km² atau 6.160.571,8 Ha, dengan panjang garis pantai 6.653,31 Km², luas perairan 77.295,9 Km² dan jumlah pulau sebanyak 1.604 pulau. Provinsi Sulawesi Tengah memiliki batas wilayah sebagai berikut:

- Sebelah Utara berbatasan dengan Laut Sulawesi dan Provinsi Gorontalo;
- Sebelah Timur berbatasan dengan Provinsi Maluku dan Provinsi Maluku Utara;



- Sebelah Selatan berbatasan dengan Provinsi Sulawesi Selatan dan Provinsi Sulawesi Tenggara;
- Sebelah Barat berbatasan dengan Selat Makassar dan Provinsi Sulawesi Barat.

Tabel 2.1
Luas Wilayah dan Persentase Luas Wilayah
Provinsi Sulawesi Tengah Menurut Kabupaten/Kota Tahun 2022

No.	Kabupaten/Kota	Ibu Kota Kabupaten	Luas Total Area (Km ²)	Persentase terhadap Luas Provinsi
1.	Banggai Kepulauan	Salakan	2 385,073	3,87
2.	Banggai	Luwuk	8 252,882	13,4
3.	Morowali	Bungku	4 486,891	7,28
4.	Poso	Poso Kota	7 545,930	12,25
5.	Donggala	Banawa	5 126,586	8,32
6.	Tolitoli	Baolan	3 700,369	6,01
7.	Buol	Biau	3 723,578	6,04
8.	Parigi Moutong	Parigi	5 805,610	9,42
9.	Tojo Una-Una	Ampana	5 572,856	9,05
10.	Sigi	Bora	5 225,435	8,48
11.	Banggai Laut	Banggai	688,151	1,12
12.	Morowali Utara	Kolonodale	8 736,006	14,18
13.	Palu	Palu	356,351	0,58
Sulawesi Tengah			61.605,718	100,00

Sumber: BPS, Provinsi Sulteng Dalam Angka 2023.

Selanjutnya, mengenai pola ruang Provinsi Sulawesi Tengah dapat dilihat pada gambar di bawah ini.

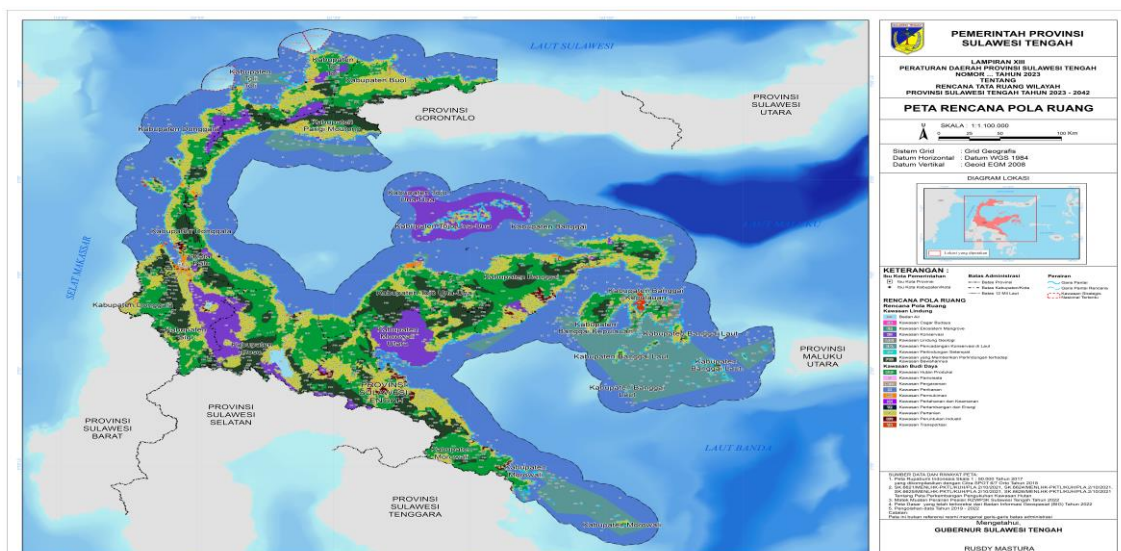

Sumber: Rancangan Perda Provinsi Sulawesi Tengah tentang RTRW Provinsi Sulawesi Tengah Tahun 2023-2042.

Gambar 2.1
Peta Pola Ruang Provinsi Sulawesi Tengah



Selanjutnya, struktur ruang Provinsi Sulawesi Tengah disajikan pada gambar berikut.

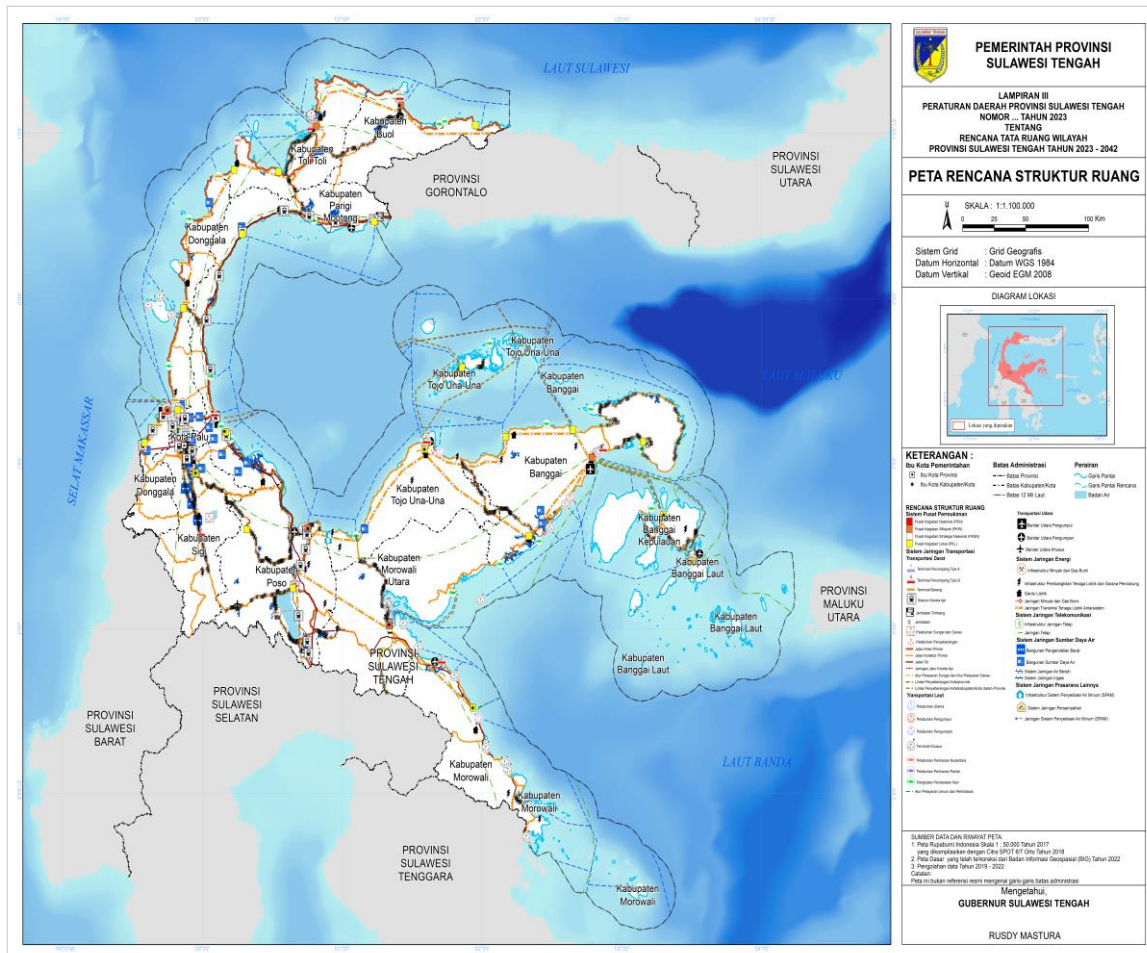

Sumber: Rancangan Perda Provinsi Sulawesi Tengah tentang RTRW Provinsi Sulawesi Tengah Tahun 2023-2042.

Gambar 2.2
Peta Struktur Ruang Provinsi Sulawesi Tengah

Secara administrasi, hingga saat ini Provinsi Sulawesi Tengah telah memiliki 12 Kabupaten dan 1 Kota, yaitu Kabupaten Donggala, Kabupaten Poso, Kabupaten Tolitoli, Kabupaten Banggai, Kabupaten Buol, Kabupaten Morowali, Kabupaten Parigi Moutong, Kabupaten Banggai Kepulauan, Kabupaten Tojo Una-una, Kabupaten Sigi, Kabupaten Morowali Utara, Kabupaten Banggai Laut dan Kota Palu, yang terdiri dari 176 Kecamatan, dan 2.020 Desa/Kelurahan.



Tabel 2.2
Jumlah Kecamatan, Desa/Kelurahan Di Provinsi Sulawesi Tengah
Menurut kabupaten/Kota Tahun 2022

NO.	KABUPATEN/KOTA	JUMLAH	
		KECAMATAN	DESA/KELURAHAN
1.	PALU	8	46
2.	SIGI	16	177
3.	DONGGALA	16	167
4.	PARIGI MOUTONG	23	283
5.	POSO	19	170
6.	TOJO UNA-UNA	12	146
7.	BANGGAI	23	337
8.	BANGGAI KEPULAUAN	12	144
9.	BANGGAI LAUT	7	66
10.	MOROWALI	9	133
11.	MOROWALI UTARA	10	126
12.	BUOL	11	115
13.	TOLITOLI	10	110
	SULTENG	176	2.020

Sumber: BPS, Provinsi Sulteng Dalam Angka Tahun 2023.

b. Letak dan Kondisi Geografis

Posisi astronomi Sulawesi Tengah terletak antara 2⁰22' Lintang Utara dan 3⁰48' Lintang Selatan serta 119⁰22' dan 124⁰22' Bujur Timur. Posisi geostrategis Sulawesi Tengah berada di tengah Wilayah Nusantara dan di Tengah Pulau Sulawesi, berada di lintasan Alur Laut Kepulauan Indonesia (ALKI) II dan ALKI III.

c. Topografi

Berdasarkan Kemiringan lahan, dataran Sulawesi Tengah dirinci sebagai berikut:

- Kemiringan 0 - 3 derajat sekitar 11,8 persen;
- Kemiringan 3 - 15 derajat sekitar 8,9 persen;
- Kemiringan 15 - 40 derajat sekitar 19,9 persen;
- Kemiringan di atas 40 derajat sekitar 59,9 persen.

Berdasarkan elevasi (ketinggian dari permukaan laut), dataran wilayah Sulawesi Tengah terbagi atas:

- Ketinggian 0 m – 100 m = 20,2 persen;
- Ketinggian 101 m – 500 m = 27,2 persen;



- Ketinggian 501 m – 1.000 m = 26,7 persen; dan
- Ketinggian 1.001 m ke atas = 25,9 persen.

d. Geologi

Struktur dan karakteristik geologi wilayah Sulawesi Tengah didominasi oleh bentangan pegunungan dan dataran tinggi, yakni mulai dari wilayah Kabupaten Buol dan Tolitoli, terdapat deretan pegunungan yang berangkai ke jajaran pegunungan di Provinsi Sulawesi Utara. Di tengah wilayah Sulawesi Tengah yaitu Kabupaten Donggala dan Parigi Moutong terdapat tanah genting yang diapit oleh Selat Makassar dan Teluk Tomini, selain itu sebagian besar merupakan daerah pegunungan dan perbukitan. Di selatan dan timur yang mencakup wilayah Kabupaten Poso, Kabupaten Tojo Una-Una, Kabupaten Morowali dan Kabupaten Banggai, berjejer deretan pegunungan yang sangat rapat seperti Pegunungan Tokolekayu, Verbeek, Tineba, Pampangeo, Fennema, Balingara, dan Batui. Sebagian besar dari daerah pegunungan itu mempunyai lereng yang terjal dengan kemiringan di atas 45 derajat.

e. Hidrologi

Di sepanjang wilayah Sulawesi Tengah terdapat beberapa Daerah Aliran Sungai (DAS) yang mengalir di sejumlah wilayah kabupaten/kota (Tabel 2.5). Selain daerah aliran sungai juga terdapat beberapa danau yang hampir seluruhnya berada di kawasan lindung. Danau dan sumber daya sungai tersebut dimanfaatkan untuk pertanian, energi listrik dan kebutuhan rumah tangga. Luas kecamatan dan rencana pengembangan sistem jaringan pengolahan sumber daya air wilayah sungai lintas provinsi di Provinsi Sulawesi Tengah disajikan pada tabel berikut.

Tabel 2.3
Luas Kecamatan pada dalam Wilayah Sungai (WS) Lintas
Provinsi di Sulawesi Tengah

No	Provinsi / Kabupaten	Kecamatan	Luas Kecamatan dalam WS (Km2)	Persentase Kecamatan dalam WS (%)
A.	Provinsi Sulawesi Tengah			
1	Kabupaten Donggala	Balaesang	169,18	1,16



No	Provinsi / Kabupaten	Kecamatan	Luas Kecamatan dalam WS (Km2)	Persentase Kecamatan dalam WS (%)
		Balaesang Tanjung	189,49	1,3
		Banawa	100,32	0,69
		Banawa Selatan	313,93	2,15
		Banawa Tengah	79,95	0,55
		Labuan	169,18	1,16
		Pinembani	447,77	3,07
		Rio Pakawa	881,47	6,05
		Sindue	138,67	0,95
		Sindue Tobata	260,59	1,79
		Sirenja	183,2	1,26
		Tanantovea	245,02	1,68
		Sindue Tombusabora	201,97	1,39
		Total Luas	3.380,73	23,21
2	Kota Palu	Mantikulore	201,43	1,38
		Palu Barat	22,99	0,16
		Palu Utara	37,01	0,25
		Tawaeli	53,02	0,36
		Ulujadi	53,22	0,37
		Palu Selatan	29,06	0,2
		Palu Timur	10,76	0,07
		Tatanga	14,18	0,1
		Total Luas	421,68	2,89
3	Kabupaten Sigi	Dolo	40,84	0,28
		Dolo Barat	128,29	0,88
		Dolo Selatan	397,31	2,73
		Kinovaro	34,19	0,23
		Kulawi	1.139,97	7,82
		Kulawi Selatan	406,9	2,79
		Lindu	576,9	3,96
		Marawola	40,9	0,28



No	Provinsi / Kabupaten	Kecamatan	Luas Kecamatan dalam WS (Km2)	Persentase Kecamatan dalam WS (%)
		Marawola Barat	157,31	1,08
		Nokilalaki	80,37	0,55
		Palolo	592,18	4,06
		Pipikoro	991,72	6,81
		Sigi Biromaru	324,29	2,23
		Sumbasa	162,43	1,11
		Tanam Bulava	57,73	0,4
		Total Luas	5.131,34	35,22
4	Kabupaten Poso	Lore Barat	322,08	2,21
		Lore Peore	577,26	3,96
		Lore Selatan	483,08	3,32
		Lore Tengah	696,04	4,78
		Lore Timur	149,75	1,03
		Lore Utara	333,3	2,29
		Total Luas	2.561,50	17,58

Sumber: Rancangan Perda Provinsi Sulawesi Tengah tentang RTRW Provinsi Sulteng Tahun 2023-2042.

Secara rinci pembagian DAS di WS Palu Lariang tersaji pada tabel berikut.

Tabel 2.4
Pembagian DAS di WS Palu Lariang

Kode DAS	Nama DAS	Luas (Km2)	Persentase DAS Dalam WS (%)	Kode DAS	Nama DAS	Luas (Km2)	Persentase DAS Dalam WS (%)
1	Lariang	7.264,97	49,87	27	Watutela	30,18	0,21
2	Minti	326,28	2,24	28	Watutailo	15,28	0,1
3	Sulung	970,3	6,66	29	Biulunion gga	30,05	0,21
4	Pangian	140,39	0,96	30	Taipa	88,29	0,61
5	Sawi	52,97	0,36	31	Tabeo	16,07	0,11
6	Randomayang	94,52	0,65	32	Taweli	104,27	0,72
7	Kasuloang	138,76	0,95	33	Lambagu	92,54	0,64
8	Bambaira	6,49	0,04	34	Labuan	158,67	1,09
9	Tampaore	16,45	0,11	35	Toaya	77,41	0,53
10	Kumboki	26,6	0,18	36	Masaengi	93,66	0,64
11	Surumana	304,08	2,09	37	Tibo	143,97	0,99
12	Bambalalombi	35,39	0,24	38	Batusuya	93,49	0,64
13	Mamara	119,86	0,82	39	Aliandu	110,49	0,76



Kode DAS	Nama DAS	Luas (Km2)	Persentase DAS Dalam WS (%)	Kode DAS	Nama DAS	Luas (Km2)	Persentase DAS Dalam WS (%)
14	Tolongano	12,86	0,09	40	Loro	29,48	0,2
15	Kangando	17,68	0,12	41	Sinapa	4,79	0,03
16	Towale	37,93	0,26	42	Sikara	6,23	0,04
17	Tomaku	10,74	0,07	43	Omba	20,77	0,14
18	Donggala	56,3	0,39	44	Tondo	26,18	0,18
19	Uwemole	6,03	0,04	45	Lente	105,83	0,73
20	Lottu	3,8	0,03	46	Tompo	95,86	0,66
21	Nggoji	19,19	0,13	47	Lende	30,01	0,21
22	Watusampu	20,64	0,14	48	Airmakuni	96,52	0,66
23	Buluri	37,17	0,26	49	Kusu	46,96	0,32
24	Owenumpu	22,86	0,16	50	Kamonji	46,32	0,32
25	Palu	3.063,96	21,03	51	Tompe	50,08	0,34
26	Lepata	77,5	0,53	52	Maruri	71,65	0,49

Sumber: Peraturan Menteri Pekerjaan Umum dan Perumahan Rakyat Nomor4/PRT/M/2015

Pada Tabel diatas, menunjukkan bahwa DAS Palu Lariang memiliki beberapa sub DAS yang cukup besar dan memiliki potensi besar dalam pemanfaatan sumber daya untuk kegiatan pertanian, industri dan rumah tangga.

Selanjutnya, ditinjau dari wilayah sungai strategis nasional yang terdapat di Provinsi Sulawesi Tengah, terdapat beberapa wilayah sungai strategis sebagaimana yang terlihat pada tabel berikut.



Tabel 2.5
Wilayah Sungai Strategis Nasional Di Provinsi Sulawesi Tengah
(WS Parigi – Poso)

No	Provinsi / Kabupaten	Kecamatan	Luas Total Kecamatan (Km2)	Luas Kecamatan dalam WS (Km2)	Persentase Kecamatan dalam WS (%)
A.	Provinsi Sulawesi Tengah				
1.	Kabupaten Morowali Utara	Mori Atas	768,89	13,02	1,7
		Mori Utara	699,82	140,94	20,1
		Soyo Jaya	1.221,09	39,51	3,2
Sub Total Kabupaten Morowali Utara				193,47	2,25
2.	Kabupaten Parigi Moutong	Ampibabo	279,61	279,61	100
		Balinggi	119,64	119,64	100
		Kasimbar	271,56	194,76	71,7
		Parigi	104,65	104,65	100
		Parigi Barat	78,72	78,72	100
		Parigi Selatan	439,97	356,92	81,1
		Parigi Tengah	64,41	64,41	100
		Parigi Utara	29,65	29,65	100
		Sausu	291,61	291,61	100
		Sinju	111,94	111,94	100
		Toribulu	97,57	97,51	99,9
Torue	575,29	399,35	69,4		
Sub Total Kabupaten Parigi Moutong				2.128,77	24,72
		Danau Poso	366,95	366,95	100
		Lage	411,13	411,13	100
		Lore Piore	506,89	42,7	8,4
		Lore Selatan	510,77	80,8	15,8
		Lore Tengah	594,25	29,26	4,9
		Lore Utara	484,69	31,96	6,6
		Pamona Barat	227,55	227,55	100
		Pamona Pusalemba	486,81	486,81	100
		Pamona Selatan	381,89	312,06	81,7



No	Provinsi / Kabupaten	Kecamatan	Luas Total Kecamatan (Km ²)	Luas Kecamatan dalam WS (Km ²)	Persentase Kecamatan dalam WS (%)
3.	Kabupaten Poso	Pamona Tenggara	312,08	184,64	59,2
		Pamona Timur	713,97	166,78	23,4
		Pamona Utara	685,47	598,76	87,3
		Poso Kota	35,95	35,95	100
		Poso Kota Selatan	41,42	41,42	100
		Poso Kota Utara	37,68	37,68	100
		Poso Pesisir	334,64	252,97	75,6
		Poso Pesisir Selatan	430,92	418	97
		Poso Pesisir Utara	555,24	470,02	84,7
Sub Total Kabupaten Poso				4.195,44	48,72
4.	Kabupaten Tojo Una-Una	Tojo	422,81	422,81	100
		Tojo Timur	1.318,41	1.255,53	95,2
		Ulu Bongka	1.538,42	17,82	1,2
Sub Total Kabupaten Tojo Una-Una				1.696,16	19,7
Total Luas WS Parigi Poso				8.610,57	

Sumber: Rancangan Perda Provinsi Sulawesi Tengah tentang RTRW Provinsi Sulawesi Tengah Tahun 2023-2042.

Secara rinci pembagian DAS di WS Parigi Poso disajikan pada tabel berikut.

Tabel 2.6
Pembagian DAS di WS Parigi Poso

No.	Nama DAS	Luas DAS (Km ²)	Persentase DAS Dalam WS (%)	No.	Nama DAS	Luas DAS (Km ²)	Persentase DAS Dalam WS (%)
1	Tompis	118,04	1,37	26	Tiwa'a	31,13	0,36
2	Kasimbar	104,87	1,22	27	Masani	38,61	0,45
3	Toribulu	154,46	1,79	28	Lape	26,95	0,31
4	Tapoya	223,74	2,60	29	Puna	778,30	9,04
5	Silangga	68,40	0,79	30	Mapane	59,42	0,69
6	Marantale	41,50	0,48	31	Poso	2.674,85	31,07



No.	Nama DAS	Luas DAS (Km ²)	Persentase DAS Dalam WS (%)	No.	Nama DAS	Luas DAS (Km ²)	Persentase DAS Dalam WS (%)
7	Salumbia	31,80	0,37	32	Tongko	297,21	3,45
8	Toboli	29,55	0,34	33	Malei	203,31	2,36
9	Pelawa	50,43	0,59	34	Bambalo	45,24	0,53
10	Baliara	87,93	1,02	35	Toliba	200,26	2,33
11	Olaya	53,09	0,62	36	Tambiano	51,86	0,60
12	Korontua	35,32	0,41	37	Mawomba	64,66	0,75
13	Dolago	175,11	2,03	38	Kabalo	134,46	1,56
14	Tindaki	146,50	1,70	39	Tayawa	81,62	0,95
15	Sampaloe	60,05	0,70	40	Ue Kuli	44,66	0,52
16	Torue	62,60	0,73	41	Betaue	218,53	2,54
17	Tolai	61,26	0,71	42	Ue Dele	17,02	0,20
18	Topeau	54,00	0,63	43	Sandada	43,20	0,50
19	Suli	150,82	1,75	44	Tojo	216,48	2,51
20	Sausu	568,64	6,60	45	Masalongi	245,65	2,85
21	Tambarana	246,52	2,86	46	Pancuma	80,71	0,94
22	Kalora	8,47	0,10	47	Tongku	122,17	1,42
23	Samalera	17,65	0,20	48	Ue Podi	142,77	1,66
24	Kilo	129,64	1,51	49	Padapu	27,83	0,32
25	Kameasi	45,48	0,53	50	Kayunyole	37,76	0,44

Sumber: Rancangan Perda tentang RTRW Provinsi Sulawesi Tengah Tahun 2023-2042.

Selanjutnya Wilayah Danau Kawasan Lindung di Sulawesi Tengah dapat dilihat pada tabel berikut.

Tabel 2.7
Wilayah Danau Kawasan Lindung Di Provinsi Sulawesi Tengah

No.	Nama Danau	Kabupaten/Kota	Luas (Km ²)
1	Tatawu	Donggala	0,625
2	Padang	Donggala	0,02875
3	Kalimpaa	Donggala	0,055
4	Wanga	Poso	0,245



No	Nama Danau	Kabupaten/Kota	Luas (Km ²)
5	Dampelas	Donggala	4,9375
6	Rano	Donggala	2,50
7	Lindu	Sigi	33,925
8	Bolano Toga	Parigi Moutong	0,2575
9	Batu Dako	Parigi Moutong	0,1775
10	Bolanosau	Parigi Moutong	0,9375
11	Dedei	Parigi Moutong	0,2125
12	Laut Kecil	Parigi Moutong	2,4375
13	Bolano Molosifat	Parigi Moutong	0,1250
14	Poso	Poso	369,385
15	Tanah Morambo	Poso	0,0625
16	Limbo Kasimpo	Poso	0,825
17	Telaga Toju	Poso	0,295
18	Tiu	Morowali	1,3125
19	Bae	Morowali	4,125
20	Kodi	Morowali	2,5625
21	Laindungan	Banggai	0,14
22	Petinding	Banggai	0,0325
23	Bakalan	Banggai	0,0625
24	Kobit	Banggai	0,03
25	Lamotong	Banggai	0,02
26	Tendetung	Banggai	1,4375
27	Alan	Banggai	0,09
28	Makapa B	Banggai	0,23

Sumber: Rancangan Perda Provinsi Sulawesi Tengah tentang RTRW Provinsi Sulawesi Tengah, Tahun 2023-2042.

f. Klimatologi

Kota Palu memiliki dua musim, yaitu musim panas dan musim hujan. Berbeda dengan tahun sebelumnya. Sepanjang Tahun 2022 terjadi musim hujan di Kota Palu dengan intensitas tinggi pada bulan Juli sampai dengan Oktober, curah hujan tertinggi terjadi pada Bulan September yaitu 124,30 mm, sedangkan curah hujan terendah terjadi pada Bulan November yaitu 9,60 mm.

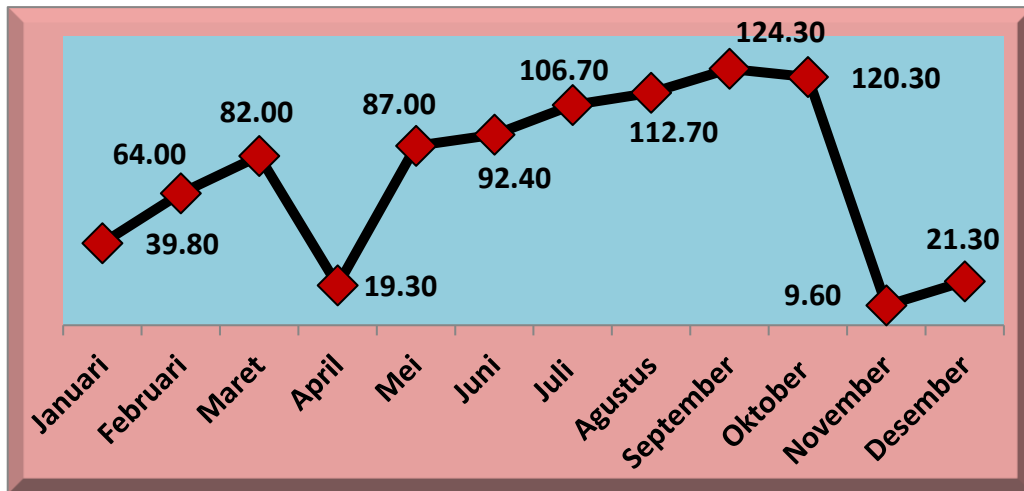

Sumber: BPS, Sulteng Dalam Angka 2023.

Gambar 2.3
Kondisi Curah Hujan di Kota Palu Menurut Bulan Tahun 2022

Pada Tahun 2022, suhu udara rata-rata terendah terjadi di Bulan Juli yaitu $26,6^{\circ}\text{C}$, dan tertinggi yaitu $28,0^{\circ}\text{C}$ terjadi pada Bulan April, sedangkan suhu udara maksimum tertinggi terjadi pada Bulan Desember yaitu $36,4^{\circ}\text{C}$, dan yang terendah pada Bulan Januari yaitu $34,0^{\circ}\text{C}$. Sementara suhu udara minimum yang tertinggi terjadi pada bulan September dan November yaitu $21,2^{\circ}\text{C}$, dan yang terendah pada bulan Desember yaitu $18,6^{\circ}\text{C}$.

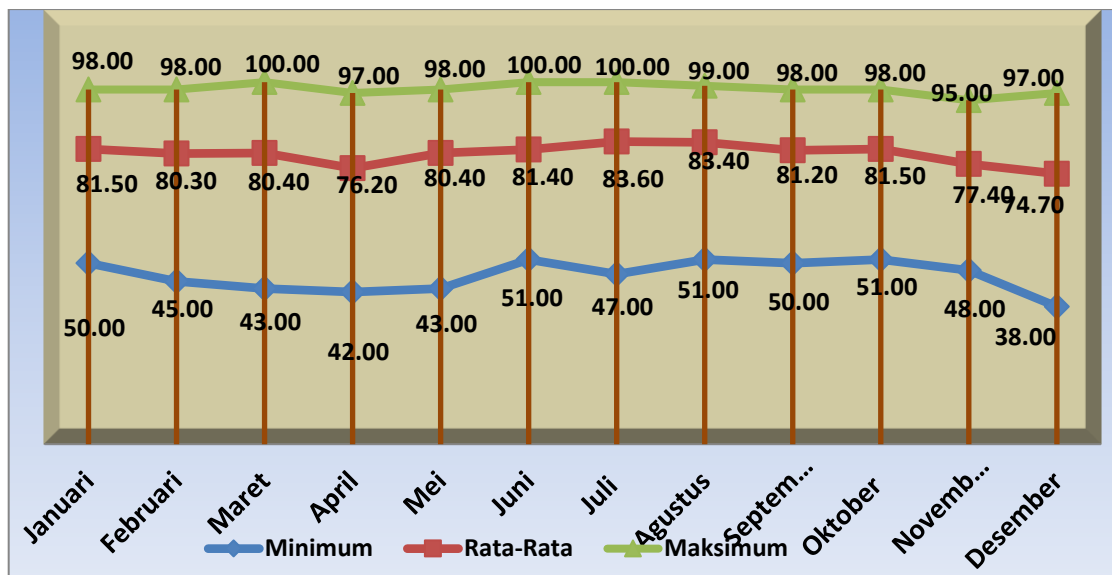

Sumber: BPS, Sulteng Dalam Angka 2023.

Gambar 2.4
Kelembaban Udara Minimum, Maksimum dan Rata-Rata Kota Palu Menurut Bulan Tahun 2022



Kelembaban udara rata-rata di Kota Palu selama Tahun 2022 yang tertinggi terjadi pada Bulan Juli dengan kelembaban udara tertinggi yaitu 83,60 persen dan terendah terjadi pada Bulan Desember yaitu 74,70 persen, sedangkan kelembaban udara minimum yang tertinggi terjadi pada bulan Juni, Agustus dan bulan Oktober yaitu 51,00 persen, sementara yang paling rendah kelembaban udara terdapat pada bulan Desember sebesar 38,00 persen.

Kelembaban udara maksimum yang tertinggi terjadi pada bulan Maret, Juni dan Juli yaitu 100,00 persen, dan Kelembaban udara yang paling rendah terdapat pada bulan Desember yaitu 95,00 persen.

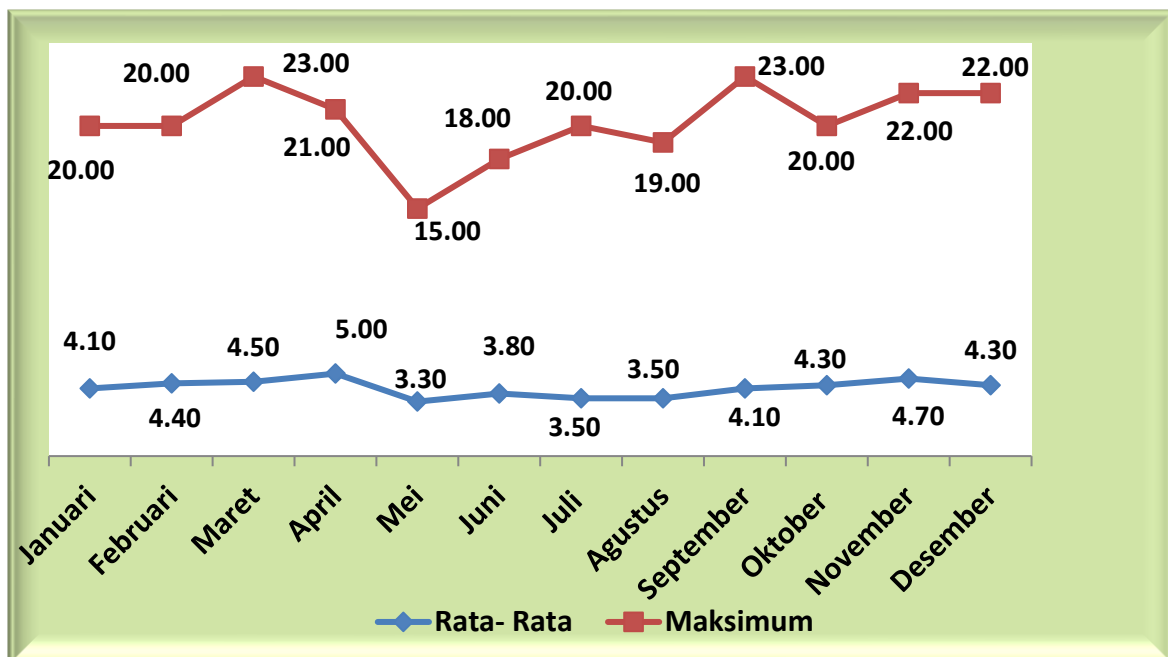

Sumber: BPS, Sulteng Dalam Angka 2023.

Gambar 2.5
Kecepatan Angin Kota Palu Menurut Bulan Tahun 2022

Sementara Kecepatan Angin pada Tahun 2022 di Kota Palu. Rata-rata Kecepatannya tertinggi terjadi pada Bulan April yaitu mencapai 5,00 knot, sedangkan terendah terjadi pada Bulan Mei yaitu 3,30 knot.

Sedangkan Kecepatan Angin Maksimum tertinggi pada bulan Maret dan bulan September yaitu 23,00 knot, dan yang terendah terjadi pada bulan Mei yaitu 15,00 knot.

g. Penggunaan Lahan

Hutan mempunyai peran penting dalam menunjang kelangsungan hidup dan kehidupan makhluk hidup, khususnya umat manusia. Hutan tidak hanya memberikan



manfaat langsung (tangible use) sebagai sumber penghasil hasil hutan berupa kayu dan non kayu, tetapi hutan juga memberikan manfaat tidak langsung (intangible use) sebagai pengatur tata air, kesuburan tanah, iklim mikro, pencegah erosi dan longsor, sehingga eksistensinya harus tetap dipertahankan melalui pengaturan fungsi hutan.

Sulawesi Tengah merupakan salah satu provinsi yang dikaruniai potensi sumberdaya hutan yang melimpah, baik ditinjau dari gatra luas kawasan hutan maupun gatra keanekaan hayati.

Berdasarkan Rencana Tata Ruang Wilayah (RTRW) Provinsi Sulawesi Tengah Tahun 2013-2033, Luas Kawasan Lindung yaitu 2.329.745 Ha, Kawasan Budidaya Hutan seluas 2.078.858 Ha, Areal Pengguna Lain (APL) seluas 2.083.765 Ha, dapat terlihat pada tabel berikut.

Tabel 2.8
Pola Ruang Provinsi Sulawesi Tengah

No.	Fungsi Kawasan	Luas		Keterangan
		(Ha)	%	
I.	Kawasan Lindung	2.329.745	35,55	
	Kawasan Konservasi Suaka Alam dan Pelestarian Alam	656.270*	10	* Termasuk DPCLS seluas 5.510 Ha. Dalam Proses Persetujuan DPR RI
	Kawasan Konservasi Suaka Alam dan Pelestarian Alam Air	340.120	5,19	
	Hutan Lindung	1.333.355*	21	*Termasuk DPCLS seluas 9.802Ha. Dalam Proses Persetujuan DPR RI
II.	Kawasan Budidaya Hutan	2.078.858	31,73	
	Hutan Produksi Tetap (HPT)	1.442.649	22,02	
	Hutan Produksi (HP)	412.746	6,3	
	Hutan Produksi yang dapat dikonversi (HPK)	223.463	3,41	
III.	Areal Penggunaan Lain (APL)	2.083.765	32	



No.	Fungsi Kawasan	Luas		Keterangan
		(Ha)	%	
	APL	2.083.765	32	
IV.	Perairan(Danau dan Sungai)	60.304	0,92	
	Jumlah III& IV	2.144.069	32,72	
	Luas Wilayah Provinsi Sulawesi Tengah (I+II+III+IV)	6.552.672	100	

Sumber: Rancangan Perda Provinsi Sulawesi Tengah tentang RTRW Provinsi Sulawesi Tengah, Tahun 2023-2042.

2.1.1.2 Potensi Pengembangan Wilayah

a. Pertanian

Berdasarkan data Rancangan Akhir RTRW Provinsi Sulawesi Tengah Tahun 2023-2042 luas potensi lahan Pertanian seluas 672.795 Ha, lahan ini masih dapat diperluas dengan memanfaatkan kawasan hutan konversi seluas 297.859,78 Ha, sehingga potensi keseluruhan pertanian adalah 942.206 Ha. Pengembangan Potensi Pertanian dibagi atas dua bagian, yaitu: (1) Pertanian Tanaman Pangan Lahan Basah (TPLB); (2) Pertanian Tanaman Pangan Lahan Kering (TPLK).

Untuk lahan basah; pengembangan kawasan pertanian diarahkan pada kawasan yang sesuai untuk penanaman tanaman pangan. Lahan basah yang mempunyai sistem atau potensi pengembangan prasarana pengairan, dengan mempertimbangkan faktor-faktor seperti; ketinggian kawasan di bawah 1000 m, kelerengan kawasan di bawah 40% dan kedalaman efektif lapisan tanah di atas 30 cm.

Untuk Lahan Kering; lebih diarahkan pada areal yang tidak mempunyai sistem dan atau potensi pengembangan pengairan/irigasi dengan mempertimbangkan faktor-faktor; ketinggian kawasan di bawah 1000 m, kelerengan kawasan di bawah 40% dan kedalaman efektif lapisan tanah di atas 30 cm. Saat ini Provinsi Sulawesi Tengah telah menerbitkan Peraturan Daerah Nomor 1 Tahun 2015 tentang Perlindungan Lahan Pertanian Pangan Berkelanjutan (PLP2B) dengan rincian sebagai berikut:

- Untuk Lahan Sawah Irigasi dan Tadah Hujan seluas 168.250 Ha yang pengelolaannya lebih diarahkan pada pola tanam satu kali seluas 12.630 Ha, tanam dua kali seluas 124.713 Ha, tanam tiga kali seluas 6.132 Ha, tidak tanam padi seluas 3.689 Ha, tidak diusahakan atau bero seluas 21.086 Ha.



- Untuk lahan kering yang terdiri dari tegalan atau kebun seluas 577.490 Ha dan ladang atau huma seluas 241.220 Ha. Selanjutnya total luas lahan pertanian di Provinsi Sulawesi Tengah yang diarahkan untuk Lahan Pertanian Pangan Berkelanjutan (LP2B) seluas 266.552 Ha yang terdiri masing-masing Lahan Pertanian Pangan Berkelanjutan (LP2B) seluas 119.702 Ha dan Lahan Cadangan Pertanian Pangan Berkelanjutan (LCP2B) seluas 146.850 Ha. Ketersediaan lahan ini diharapkan dapat mempertahankan ketahanan pangan di Provinsi Sulawesi Tengah melalui Program Sawah Lestari.

Jenis pertanian tanaman pangan di Provinsi Sulawesi Tengah pada tahun 2022 memiliki luas panen 173.238,56 ha, menurun jika dibandingkan pada tahun 2021 memiliki luas panen 182.186,62 ha, sedangkan jumlah produktivitas pada tahun 2021 seluas 47,59 ku/ha, tahun 2022 menurun menjadi 44,54 ku/ha, sementara pada tahun 2021 produksi 867.012,77 ton, sehingga mengakibatkan juga penurunan produksi 771.524,90 ton, pada tahun 2022, ditunjukkan pada tabel dibawah ini.

Tabel 2.9
Luas Panen, Produktivitas, dan Produksi Padi Menurut Kabupaten/Kota di Provinsi Sulawesi Tengah tahun 2021 dan 2022

Kabupaten/Kota	Luas Panen (ha)		Produktivitas (ku/ha)		Produksi1 (ton)	
	2021	2022	2021	2022	2021	2022
Banggai Kepulauan	500,8	300,38	37,54	35,39	1 880,25	1 062,91
Banggai	37 693,72	36 492,33	43,46	41,58	163 827,06	151 749,59
Morowali	8 796,41	8 650,50	50,7	45,67	44 595,26	39 507,32
Poso	23 467,61	19 783,01	43,14	42,07	101 237,39	83 220,45
Donggala	12 968,68	12 522,24	46,64	45,3	60 479,93	56 721,23
Tolitoli	13 420,95	13 367,92	47,54	42,99	63 800,78	57 473,78
Buol	6 332,70	4 629,12	41,43	37,12	26 235,29	17 181,24
Parigi Moutong	53 003,31	52 611,40	52,7	47,52	279 343,58	249 993,38
Tojo Una-Una	1 283,08	1 294,66	40,79	42,03	5 233,28	5 441,37
Sigi	17 228,69	16 756,98	50,55	47,86	87 082,49	80 204,44
Banggai Laut	—	—	—	—	—	—
Morowali Utara	7 323,50	6 648,10	44,42	42,33	32 533,18	28 143,41
Palu	167,17	181,92	45,72	45,39	764,28	825,78
Sulawesi Tengah	182 186,62	173 238,56	47,59	44,54	867 012,77	771 524,90

Sumber: BPS, Provinsi Sulteng Dalam Angka 2023.



Selanjutnya pada tahun 2022 produksi padi mengalami penurunan yaitu 771.524,90 ton, jika dibandingkan dengan produksi padi pada tahun 2021 yaitu 867.012,77 ton. Sedangkan untuk produksi beras pada tahun 2021 berjumlah 511.779,32 ton, menurun menjadi 455.414,85 ton pada tahun 2022 dan penyumbang terbesar Kabupaten Parigi Moutong baik dari sisi produksi maupun produksi beras sebesar 32,40 persen, dapat ditunjukkan pada tabel berikut.

Tabel 2.10
Produksi Padi dan Beras Menurut Kabupaten/Kota
di Provinsi Sulawesi Tengah Tahun 2021 dan 2022

Kabupaten/Kota	Produksi Padi (Ton)		Produksi Beras (ton)	
	2021	2022*	2021	2022
Banggai Kepulauan	1 880,25	1 062,91	1 109,86	627,42
Banggai	163 827,06	151 749,59	96 703,64	89 574,59
Morowali	44 595,26	39 507,32	26 323,64	23 320,33
Poso	101 237,39	83 220,45	59 758,29	49 123,26
Donggala	60 479,93	56 721,23	35 700,03	33 481,34
Tolitoli	63 800,78	57 473,78	37 660,26	33 925,56
Buol	26 235,29	17 181,24	15 486,13	10 141,71
Parigi Moutong	279 343,58	249 993,38	164 890,61	147 565,80
Tojo Una-Una	5 233,28	5 441,37	3 089,08	3 211,94
Sigi	87 082,49	80 204,44	51 402,97	47 343,00
Banggai Laut	—	—	—	—
Morowali Utara	32 533,18	28 143,41	19 203,68	16 612,46
Palu	764,28	825,78	451,13	487,44
Sulawesi Tengah	867 012,77	771 524,90	511 779,32	455 414,85

Sumber: BPS, Provinsi Sulteng Dalam Angka 2023

Selanjutnya dilihat dari daerah irigasi, pada tahun 2022 luas areal potensial 47.584 Ha, sedangkan luas areal fungsional seluas 34.503,81 Ha, dan sangat menentukan keberhasilan produksi beras. Pada tahun 2022 di Provinsi Sulawesi Tengah jumlah daerah irigasi sebanyak 30 daerah, seperti pada tabel berikut.

Tabel 2.11
Daerah Irigasi, Luas Areal Sawah Potensial dan Fungsional Menurut
Kabupaten/Kota Kewenangan dan tanggungjawab Provinsi Sulawesi
Tengah (Ha) Tahun 2022

Kabupaten/Kota	Jumlah Daerah Irigasi	Luas Potensial (ha)	Luas Fungsional (ha)
Banggai Kepulauan	—	—	—
Banggai	8	13 316	8 890,51
Morowali	2	3 893	4 484,00
Poso	4	5 628	3 817,00
Donggala	1	1 625	923,22
Tolitoli	3	4 292	2 947,50
Buol	1	1 028	534,15
Parigi Moutong	8	14 923	11 664,53



Kabupaten/Kota	Jumlah Daerah Irigasi	Luas Potensial (ha)	Luas Fungsional (ha)
Tojo Una-Una	—	—	—
Sigi	2	1 669	492,9
Banggai Laut	—	—	—
Morowali Utara	1	1 210	750
Palu	—	—	—
Sulawesi Tengah	30	47.584	34.503,81

Sumber: BPS, Provinsi Sulteng Dalam Angka Tahun 2023.

b. Hortikultura

Pencapaian produksi pertanian hortikultura bagi penduduk Sulawesi Tengah utamanya bawang merah, bawang putih, cabai besar, cabe rawit, Kubis, Kangkung, Petsai dan tomat masih dipenuhi dari produksi sendiri, dan hanya beberapa komoditi dari daerah lain sebagai tambahan, dapat dilihat pada tabel berikut.

Tabel 2.12
Luas Panen Tanaman Sayuran Menurut Kabupaten/Kota dan Jenis Tanaman di Provinsi Sulawesi Tengah (ha) Tahun 2022

Kabupaten/Kota	Bawang Merah	Cabai Besar	Cabai Rawit	Kubis	Tomat	Bawang Putih	Kangkung	Petsai/Sawi
Banggai Kepulauan	16	18	121	7	77	—	57	13
Banggai	27	—	411	4	151	—	47	26
Morowali	14	39	118	—	55	—	102	120
Poso	111	21	332	1 849	272	—	188	1 040
Donggala	43	55	350	101	164	—	76	11
Tolitoli	26	28	97	—	23	—	54	21
Buol	5	19	394	—	20	-	6	7
Parigi Moutong	117	52	660	—	165	14	90	38
Tojo Una-Una	18	5	308	—	59	—	47	20
Sigi	199	20	487	5	347	4	79	87
Banggai Laut	1	—	17	—	6	—	18	3
Morowali Utara	5	19	101	1	27	—	46	21
Palu	51	3	57	—	52	—	33	27
Sulawesi Tengah	632	277	3.452	1.967	1.417	18	843	1.433

Sumber: BPS, Provinsi Sulteng Dalam Angka 2023.

Dari tabel diatas dapat diketahui bahwa areal yang tersedia untuk penanaman kedelapan jenis komoditi tersebut yakni pada tahun 2022 memiliki areal seluas 10.309 Ha, dan yang terluas yaitu 3.452 ha untuk areal penanaman cabe rawit namun menurun jika dibandingkan pada tahun 2021 yaitu 3.874 Ha, sedangkan areal yang jenis komoditi paling sedikit adalah Bawang Putih yaitu seluas 18 Ha.



c. Perkebunan

Kawasan atau areal Perkebunan Tanaman Tahunan/Perkebunan diarahkan pada areal tanaman tahunan/perkebunan pada tahun 2022 dengan potensi perkebunan Provinsi Sulawesi Tengah seluas 798.501,18 Ha, dengan 15 potensi komoditi sebagaimana pada tabel berikut.

Tabel 2.13
Luas Areal Tanaman Perkebunan Menurut Jenis Tanaman
di Provinsi Sulawesi Tengah Tahun 2022

No.	Jenis Tanaman	Luas Areal (Ha)
1.	Kelapa Sawit	156.934,39
2.	Kelapa	216.772,53
3.	Karet	7.806,00
4.	Kopi	11.348,45
5.	Kakao	276.133,72
6.	Tebu	10
7.	Cengkeh	77.730,35
8.	Kapuk	816,50
9.	Lada	3.301,34
10.	Pala	22.002,70
11.	Vanili	695,20
12.	Jambu	13.644,00
13.	Sagu	3.235,55
14.	Kemiri	5.750,70
15.	Nilam	2.319,75
Total Luas (Ha)		798.501,18

Sumber: BPS, Provinsi Sulawesi Tengah Dalam Angka 2023

d. Peternakan

Pengembangan kawasan peternakan umumnya berada pada kondisi lingkungan dengan ketinggian di bawah 1.000 meter, kelerengan di bawah 1.000 meter dan jenis tanah dan iklim yang sesuai untuk padang rumput alamiah. Pemanfaatan kawasan secara optimal seluas 130.955,5 Ha, sedangkan potensi areal peternakan yang sudah dimanfaatkan seluas 120.955,5 Ha.

Adapun jenis ternak yang diusahakan diklasifikasikan sebagai berikut: (a) Ternak Besar meliputi: sapi, kerbau dan kuda; (b) Ternak kecil meliputi: kambing, domba dan babi; (c) Ternak unggas meliputi: ayam ras, ayam kampung dan itik.



e. Perikanan

Potensi perairan Provinsi Sulawesi Tengah seluas 77.295,9 Km², memiliki berbagai jenis ikan dan biota laut lainnya, terbagi dalam 3 (tiga) zona yaitu (1) Selat Makasar dan Laut Sulawesi (sebesar 929.700 ton), (2) Teluk Tomini (sebesar 595.620 ton), (3) Teluk Tolo (sebesar 68.456 ton). Potensi sumberdaya ikan diperairan tersebut kurang lebih sebanyak 330.000 ton per tahun. Sedangkan ikan yang bisa dikelola secara lestari sekitar 214.000 ton per tahun. Di Teluk Tolo terdapat 68.000 ton per tahun, Teluk Tomini 78.000 ton per tahun, Selat Makasar dan Laut Sulawesi 68.000 ton per tahun. Dari potensi ikan lestari tersebut jumlah ikan yang dapat ditangkap sebesar 217.280 ton per tahun.

f. Industri

Pengembangan kawasan industri mempunyai persyaratan lokasi industri sesuai dengan hasil studi kelayakan. Rencana pemanfaatan kawasan industri diarahkan pada lokasi yang teridentifikasi memiliki potensi sumber daya alam. Pengembangan kawasan diarahkan pula pada lokasi yang mempunyai daya dukung sarana dan prasarana.

Untuk pengembangan industri Provinsi Sulawesi Tengah ke depan diarahkan pada pengolahan barang manufaktur dan agroindustri yang mengandalkan kegiatan produksi yang dilakukan di Kawasan Ekonomi Khusus (KEK) Kota Palu dan industri pengolahan tambang pada Kawasan Industri Morowali (KI-Morowali) serta Industri Gas Bumi di Kabupaten Banggai.

g. Pariwisata

Provinsi Sulawesi Tengah memiliki potensi wisata yang cukup untuk dikembangkan menjadi obyek dan atraksi wisata bahari, wisata alam dan wisata budaya. Potensi pariwisata dapat dikembangkan atas dasar nilai budaya yang sudah ada dalam masyarakat, nilai adat istiadat dan agama yang dapat meningkatkan nilai tambah ekonomi masyarakat.

Adapun Potensi dan obyek pariwisata yang dapat dikembangkan di Sulawesi Tengah adalah:

- **Kabupaten Banggai Kepulauan** dengan obyek dan daya tarik wisata yaitu Pulau Makaliu (pulau Tikus), Pulau Lambangan Pouno, Pulau Tolobundu, Pulau Bandang Besar dan Kecil, Pulau Lesampuang, Pulau Delopo, Pantai Pasir Putih, Pulau Kembongan, dan Pulau Kokungan;



- **Kabupaten Buol** dengan obyek dan daya tarik wisata yaitu Taman Wisata Alam Kumaligon, Goa Kolera, Pantai Kamaligon, Air Terjun Talokan, Sumber Air Panas, Air Terjun Pinamula, Rumah Adat Buol, Pantai Pelepas Rindu Hulubalang, Pantai Batu Susun, Pemandian Alam Tirtaria, Rumah Raja Buol, Pulau Ringgit/Pulau Lamari, Pulau Lesman, Pulau Boki, Pulau Busak, Pulau Raja, Gunung Pogogul, Pulau Panjang;
- **Kabupaten Donggala** dengan obyek dan daya tarik wisata yaitu Pantai Batusuya, Taman Rekreasi Umum Loly Indah, Teluk Telengano, Pusentasi, Pantai Boneoge, Toravega Cottage, Pantai Enu, Tanjung Karang, Harmony Cottage, Golden park Cottage, Lokasi Berkemah/Camping Ground, Pulau Pasoso.
- **Kabupaten Morowali – Morowali Utara** dengan obyek dan daya tarik wisata yaitu Cagar Alam Morowali, Pemancingan Putri Malu, Air Terjun Mempueno, Sumber Air Panas One Pute, Teluk Tomori, Pulau Rumbia, Batu Payung, Tebing Toppohulu, Batu Putih, Pulau Ulu, Pengia, Taman Laut Kaleroang, Menui Kepulauan, Benteng Fafontofure, Masjid Tua Bungku, Budaya Masyarakat Wana, Istana Bungku, Rumah Controleur/Pengawas, Kubur Raja Marunduh, Situs Istana Raja Mori, dan Bangunan Bersejarah;
- **Kabupaten Parigi Moutong** dengan obyek dan daya tarik wisata yaitu Pulau Kelelawar, Tanjung Makakata, Situs Rumah Raja Moutong, Rumah Klerek, Air terjun dan Tebing Likunggalvalli, Pantai Bambalemo, Pantai Indah Bomba Kaili, Habitat Burung Maleo, Perkebunan Ebony, Pantai Junayasa, Pantai Prajurit Posona, Benda Cagar Budaya, Situs Tanalanto, Makam Raja Torikota, Makam Raja Maruf(Magau Janggo), Makam Magau Langi Maili, Makam Magau Nguni Pasolemba, Makam Magau Tagunu, Pantai Tumpapa;
- **Kabupaten Poso** dengan obyek dan daya tarik wisata yaitu Pantai Seribu Bintang, Pantai wisata Tamongajo, Lembah Napu, Besoa dan Bada, Situs Rumah Adat Tambi, Megalith, Situs Suso, Situs Sepe, Situs Tadulako, Situs Megalith Pokekea, Situs Lempe, Deas Wuasa, Situs Padang Padali, Situs Megalith Tamadue, Situs Watulumu, Situs Watutau, Situs Megalith Betue, Situs Mungku Padampaa, Situs Watunongko, Danau Poso, Watubaula, Goa Tangkaboba, Pantai Tandolala, Siuri Cottage, Taman Anggrek Bancea, Padamariri, Goa Pamona;



- **Kabupaten Tolitoli** dengan obyek dan daya tarik wisata yaitu Gua Pompaile, Air Terjun Kolasi, Air Panas Tanigi, Bendungan Kolondom, Tanjung Matop, Air Terjun Sigelang, Pulau Lutungan, Pantai Tende Sabang, Tanjung Simuntu, Pantai Lalos, Pantai Bajugan, Rumah Adat Etnis Tolitoli.
- **Kabupaten Tojo Una-una** dengan obyek dan daya tarik wisata yaitu Kepulauan Togean, Air Terjun Tolibaz, Pantai Tipae, Pantai Pasir Putih Matako, Pemandian Malatong, Air Panas Marowo, Pulau Pangempa, Tanjung Api, Sungai Bongka, Pantai Capatana, Pulau Kabalutan, Pulau Malenge, Jembatan Bakau, Pulau Bolilanga, Pulau Taipi, Pulau Unauna, Tanjung Keramat, Pulau Kadidiri;
- **Kabupaten Banggai** dengan obyek dan daya tarik wisata yaitu: Air Panas Uwedaka, Permandian Salodik, Danau Makapa, Air Terjun Hanga-Hanga, Permandian Sandakan, Permandian Dondo, Air Terjun Nambo, Permandian Ampata, Gua Wira, Permandian Kilo Lima, Teluk Lalong, Pantai Pandaan Wangi, Pulau Dua, Pulau Poat, Boli Cotage Cafe, Gereja Tua Simpangan, Situs Totonga Bola Matindok;
- **Kota Palu** dengan obyek dan daya tarik wisata yaitu: Niki Beach, Museum Negeri Sulawesi Tengah, Souraja atau Banua Oge, Kolam Renang Milenium, Lokasi MTQ Jabal Nur, Taman Ria, Dayo mpoluku, Teluk Palu, Makam Dato Karama, Kerajinan Tangan dan Makanan Khas Daerah, Makam Pue Njidi, Kolam Renang Graha Tirta, Pantai Taipa, Jazz Hotel dan Recreation Zone, Pantai Talise, Bumi Roviga, dan Cagar Alam Poboya.
- **Kabupaten Sigi** dengan obyek dan daya tarik wisata yaitu Situs Bangga, Camping Ground Paneki, Matantimali, Pemandaian Uwelera Porame, Porame Paradise, Mantikole, Taman Wisata Kapopo, Air Terjun Wera, Desa Dombu, Desa Toro, Lobo, Air Terjun Pawelua, Air Panas Bora, Gampiri, Kulit Kayu, Habitat Burung Maleo, Desa Pakuli, Danau Lindu, Sungai Lariang, Lembah Pipikoro, Air Terjun Tamunggu Indah.

h. Pertambangan

Provinsi Sulawesi Tengah memiliki potensi sumberdaya alam yang melimpah, antara lain terdapat potensi bahan galian dan mineral, serta potensi gas dan minyak bumi.



Berdasarkan data dan informasi Peluang Investasi Nikel Indonesia yang dipublikasi oleh Direktorat Jenderal Minerba Kementerian ESDM, Provinsi Sulawesi Tengah memiliki Potensi Cadangan Nikel sebanyak 0,9 miliar ton dengan Izin Usaha Pertambangan Operasi Produksi (IUP OP) sebanyak 100 dengan luas wilayah tambang nikel seluas 212.838 Ha yang berada di wilayah Kawasan Industri Kabupaten Morowali dan Kabupaten Morowali Utara. Sektor Pertambangan ini memberi kontribusi yang sangat signifikan bagi perekonomian daerah Provinsi Sulawesi Tengah yakni sebesar 3,40 persen dari Laju Pertumbuhan Ekonomi Provinsi Sulawesi Tengah sebesar 15,17 persen pada tahun 2022, dan Sektor Industri pengolahan (yang didominasi pengolahan nikel) memberi kontribusi sebesar 8,64 persen dari Laju pertumbuhan Ekonomi Provinsi Sulawesi Tengah sebesar 15,17 persen pada tahun 2022.

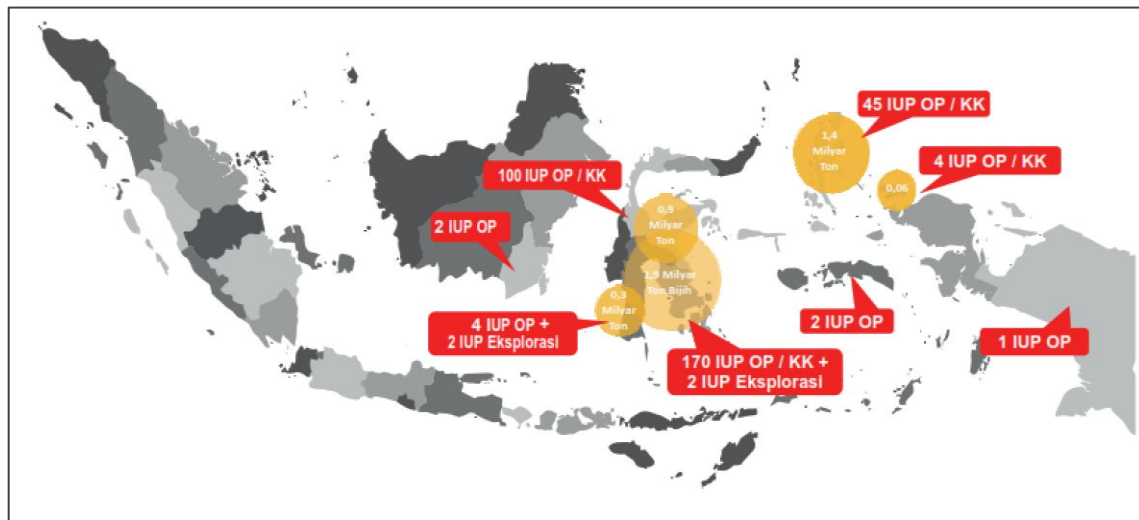

Sumber: Direktorat Jenderal Minerba, Kementerian ESDM

Gambar 2.6
Sebaran Cadangan (Ton Bijih Basah) dan Izin Aktif Komoditas Nikel di Indonesia Tahun 2021 (Data termutakhir)

Potensi minyak bumi yang terdapat di Kecamatan Bungku Utara Kabupaten Morowali terdapat di lapangan Minyak Tiaka Blok Trili yang terletak 17 mil dari garis pantai. Cadangan minyak di lapangan Tiaka sebesar 106,56 Million Barrel Oil/juta Barrel minyak (MMBO). Sedangkan potensi minyak bumi yang terdapat di Kecamatan Toili Barat Kabupaten Banggai memiliki kapasitas 16,5-23 juta barrel per tahun dengan total kapasitas produksi 6.500 Barrel (BOPD) yang diperoleh dari enam sumur, dan produksi rata-rata setiap sumur yaitu 1.100 BOPD. Disamping itu, Kabupaten Banggai juga memiliki potensi gas alam cair yang terdapat di Donggi-



Senoro dengan perkiraan cadangan sebesar 20-28 trilyun kaki kubik (tcf), jumlah kandungan gas di ladang-ladang Donggi-Senoro besarnya dua kali lipat dibandingkan sisa kandungan yang terdapat di ladang gas alam Arun di Aceh yang jumlahnya mencapai 14 tcf.

Selain potensi minyak bumi dan gas alam tersebut, Sulawesi Tengah juga memiliki potensi pertambangan. Potensi emas di Sulawesi Tengah terdapat di Kota Palu (Kecamatan Mantikulore dan Palu Utara), dengan luas wilayah tambang 561.050 Ha, Kabupaten Parigi Moutong (Kecamatan Parigi dan Moutong) dengan luas wilayah tambang 46.400 Ha, Kabupaten Buol (Kecamatan Paleleh, Bunobogu, Dondo) dengan luas wilayah tambang 746.400 Ha, Kabupaten Poso (Kecamatan Lore Utara) dengan luas wilayah tambang 19.180 Ha, dan Kabupaten Sigi (Kecamatan Sigi Biromaru) dengan luas wilayah tambang 228.700 Ha.

Secara umum potensi pertambangan yang terdapat di Sulawesi Tengah dapat dilihat pada tabel berikut.

Tabel 2.14
Potensi dan Sebaran Pertambangan di Sulawesi Tengah

No.	Bahan Galian	Ciri Khas - Lokasi	Keterangan
I.	Batuan Ornamen/poles		
1.	Granit, Granodiorit, Gabro, Basal, Dasit dan Andesit	Granit warna Merah Daging terdapat di Kab. Banggai Kepulauan Granit Warna abu-abu, Abu-abu gelap terdapat di Kab. Donggala, Parigi Moutong dan Tolitoli	Gabro di Kab. Donggala pernah ditambang yang dipasar disebut Granit HI TAM
2	Marmer/pualam dan Sarpentin	Marmer Hijau terdapat di Kab. Tojo Una una, Parigi Moutong dan Poso Marmer Coklat, Putih, Krem dan Abu-abu terdapat di Kab. Morowali dan Kab. Banggai	Marmer Hijau-Muda pernah dieksplotasi di Poso dan Morowali.
		Marmer Coklat Kemerahan terdapat di Kab. Parigi Moutong Marmer Coklat terdapat di kab. Morowali	
II.	Batuan Bahan Konstruksi		



No.	Bahan Galian	Ciri Khas - Lokasi	Keterangan
3	Sirtukil	Terdapat Kota Palu dan disemua Kabupaten se Sulawesi Tengah.	Material berasal dari rombakan batuan yang terdiri dari batuan Granit, Granodiorit, Basal, Gabro, Andesit, Dasit, Serpentinit, Dunit, juga dari Breksi dan Konglomerat Di Kab. Donggala dan Kota Palu di antar-pulauan ke Kalimantan Timur.
III.	Mineral Non Logam lainnya		
4	Batugamping	Kab. Donggala, Buol, Poso, Banggai Kepulauan dan Morowali	Kab. Donggala, Banggai Kepulauan mempunyai potensi Bahan Baku Semen yang sudah melalui studi Kelayakan dan AMDAL.
5	Lempung	Disemua Kabupaten se Sulawesi Tengah	Sebagian baru dimanfaatkan dalam pembuatan batu bata, Genteng dan batako.
6.	Pasir Kwarsa	Kab. Donggala, Parigi Moutong, Tolitoli dan Banggai Kepulauan	Umumnya mempunyai kadar SiO ₃ kurang dari 75 %
7.	Gypsum	Kab. Banggai Kepulauan dan Kota Palu	Dipersiapkan untuk Pabrik Semendi Banggai Kepulauan
8.	Talk	Kab. Banggai, dan Tojo Unauna	Berupa Sisipan pada batuan batuan Ultrabasa Pertanian (Kaptan), Kadar Mg 03
9.	Dolomit	Kab. Banggai	Sebagai bahan baku Kapur (Magnesium) sampai 35 %

Sumber: Dinas ESDM Provinsi Sulteng, 2022.

Selain hal tersebut di atas, Sulawesi Tengah juga memiliki potensi sumberdaya energi yang terbarukan dan tidak terbarukan, yaitu antara lain:

- Gas Bumi : 9,6 triliun kaki kubik
- Panas Bumi: 378 mWe



- Sumber Energi Terbarukan:
 - ❑ *Air* : 1.001,980 MW
 - ❑ *Matahari* : 5.512 kWh/m²
 - ❑ *Angin* : 2 – 5 m/s
 - ❑ *Biogas* : 19.026 kW
- Luas Lahan Kritis Untuk Budi Daya Tanaman Jarak Pagar (Biofuel) : 260.070 ha.

Potensi energi air di Sulawesi Tengah cukup banyak baik skala besar (PLTA), menengah (PLTM) maupun skala kecil (PLTMH). Salah satu potensi tenaga air skala besar yang ada di Sulawesi Tengah adalah potensi tenaga air sungai Sulewana yang memiliki 3 titik potensi yaitu PLTA Poso-1, PLTA Poso-2 dan PLTA Poso-3. PLTA Poso 2 telah beroperasi sejak Tahun 2012 dengan Kapasitas 3x65 MW, sementara PLTA Poso-1 dengan kapasitas 4x30 MW dan PLTA Poso-3 dengan kapasitas 4x50 MW. Ketiga pembangkit tersebut direncanakan sebagai pembangkit Peaker dengan total kapasitas 515 MW.

Potensi energi air skala besar yang sedang dalam proses perizinan adalah PLTA Gumbasa dengan kapasitas 45 MW yang akan dikerjakan oleh PT. Gumbasa Energy. Potensi tenaga air skala (mini) yang sedang dibangun adalah PLTM Tomini - 2 dengan kapasitas 2 x1 MW oleh Pikitring Sulmapa dengan kemajuan pembangunan sudah mencapai 78,48 %. Potensi tenaga air di Provinsi Sulawesi Tengah masih banyak yang belum dimanfaatkan terutama potensi skala menengah (PLTM) dan kecil (PLTMH).

Sementara untuk potensi Panas Bumi terdapat di beberapa titik yang tersebar di Kabupaten Poso dan Donggala dengan potensi berkisar antara 20-40 Mwe. Sulawesi Tengah mempunyai intensitas sinar matahari cukup tinggi karena dilalui garis khatulistiwa. Penyinaran sinar matahari rata-rata 64 – 78 %, yang dapat dikembangkan sebagai sumber energi alternative dengan memanfaatkan *Solar Home System* (SHS) khususnya di daerah pedesaan dan pulau-pulau kecil yang sulit dijangkau oleh jaringan listrik PLN.

Secara geografis kedudukan Sulawesi Tengah mempunyai garis pantai yang panjang kurang lebih 4.013 km, hal ini merupakan potensi energi yang dapat dimanfaatkan baik untuk pembangkit listrik maupun untuk tenaga penggerak bagi mesin-mesin tertentu. Kecepatan rata-rata angin di Sulawesi Tengah setiap bulannya berkisar antara 2–5 m/s.



i. Wilayah Potensi Rawan Bencana

Sebagian besar wilayah Provinsi Sulawesi Tengah termasuk kategori Kawasan/Zona Rawan Bencana, antara lain kawasan rawan letusan gunung berapi yaitu Gunung Colo yang terletak di Pulau Una-una Kabupaten Tojo Unauna, kawasan rawan gempa yang berskala tinggi di Kota Palu, Kabupaten Banggai, Bangkep, Parigi Moutong, berskala menengah di Kabupaten Sigi, Tolitoli, Morowali, Poso, sementara berskala rendah di Kabupaten Buol dan Morowali.

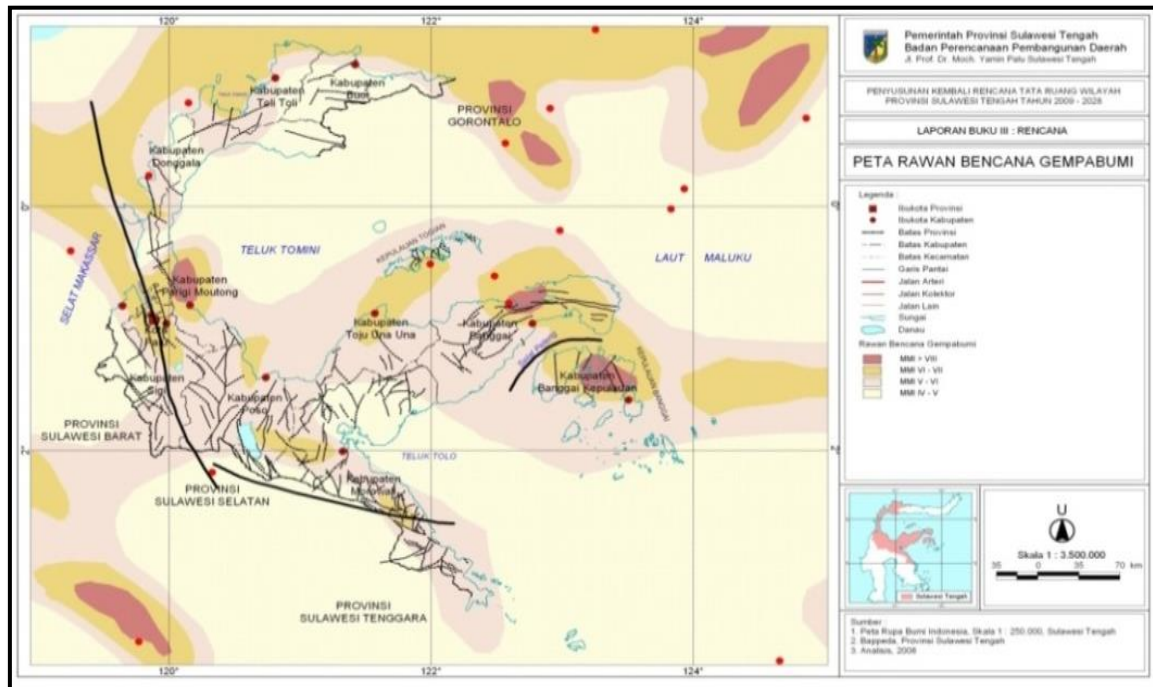

Sumber: Badan Informasi Geospasial (BIG) RI

Gambar 2.7
Peta Rawan Bencana Gempa Bumi Provinsi Sulawesi Tengah

(1) Tatanan Tektonik dan Sejarah Kegempaan Palu Sulawesi Tengah

Menurut Daryono (2011) Daerah Palu merupakan salah satu kawasan seismik aktif di Indonesia. Tingginya tingkat aktivitas kegempaan di kawasan ini tidak lepas dari lokasinya yang berada pada zona benturan tiga lempeng tektonik utama dunia, yaitu Indo-Australia, Eurasia dan Pasifik. Pertemuan ketiga lempeng ini bersifat konvergen dan ketiganya bertumbukan secara relatif mengakibatkan Daerah Sulawesi Tengah dan sekitarnya menjadi salah satu daerah yang memiliki tingkat kegempaan yang cukup tinggi di Indonesia berkaitan dengan aktivitas sesar aktif. Menurut Hamilton (1979), ada beberapa segmentasi sesar yang sangat berpotensi membangkitkan gempa bumi kuat di Sulawesi Tengah dan Sulawesi Selatan. Sesar-sesar tersebut adalah: (a) Sesar Palu-Koro yang memanjang dari Palu ke arah



Selatan dan Tenggara melalui Sulawesi Selatan bagian Utara menuju ke selatan Bone sampai di laut Banda, dengan panjang patahan sekitar 500 Kilometer (b) Sesar Sadding yang memanjang dari pesisir Pantai Mamuju memotong diagonal melintasi daerah Sulawesi Selatan bagian tengah, Sulawesi Selatan bagian selatan, Bulukumba menuju ke Pulau Selayar bagian Timur, dan (c) Sesar Parit-Parit di Laut Makassar Selatan dan Laut Bone, dan beberapa anak patahan baik yang berada di darat maupun di laut.

Untuk mengetahui tingkat aktivitas kegempaan di Palu, perlu dilakukan kajian sejarah gempa bumi dan seismisitas. Berdasarkan distribusi seismisitas, tampak kluster aktivitas gempa bumi yang cukup tinggi di sepanjang sesar aktif Palu-Koro hingga memotong Kota Palu. Ditinjau dari kedalaman gempa buminya, aktivitas gempa bumi di zona ini tampak didominasi oleh gempa bumi kedalaman dangkal antara 0 hingga 60 kilometer, yang merupakan cerminan pelepasan tegangan kerak bumi yang dipicu oleh aktivitas sesar aktif.

Kluster seismisitas gempa bumi dangkal ini terkonsentrasi hampir merata baik dilepas pantai maupun di daratan. Kluster seismisitas ini merupakan gambaran dari sangat aktifnya kondisi tektonik di kawasan ini. Kondisi seismisitas ini menunjukkan bahwa daerah Palu dan sekitarnya merupakan daerah yang rawan terhadap gempa bumi dan tsunami. Apalagi kondisi seismisitas dan tektonik yang ada mendukung untuk terjadinya gempa bumi kuat dengan kedalaman dangkal yang dapat membangkitkan tsunami.

Kota Palu, ibu kota Provinsi Sulawesi Tengah misalnya, tercatat sebagai daerah rawan gempa karena salah satu wilayah yang memiliki aktivitas tektonik tertinggi di Indonesia. Penyebab utamanya tidak lain adalah karena di kota Palu terdapat patahan kerak bumi (sesar) berdimensi cukup besar, dikenal dengan sesar Palu-Koro. Sesar itu memanjang mulai dari Selat Makassar sampai pantai utara Teluk Bone dengan panjang patahan sekitar 500 km. Di Kota Palu, patahan itu melintas dari Teluk Palu masuk ke wilayah daratan, memotong jantung kota, terus sampai ke Sungai Lariang di Lembah Pipikoro, Donggala (arah selatan Palu). Sesar yang merupakan pertemuan lempeng-lempeng tektonik di bawah perut bumi itu jenis sesar aktif. Sesar itu terus bergerak satu sama lain dan memiliki sifat pergeseran sinistral (pergeseran ke arah kanan) dengan kecepatan geser sekitar 14-17 mm/tahun. Pergeseran pada lempeng-lempeng tektonik yang cukup aktif di sesar Palu Koro membuat tingkat kegempaan di wilayah ini juga dikategorikan cukup tinggi. Catatan



seismograf pada Badan Meteorologi dan Geofisika (BMG) Palu menyebutkan, hampir setiap menit Palu dan Donggala diguncang gempa. Hanya saja getarannya kecil-kecil, dan hanya bisa dicatat seismograf. Mengutip ungkapan Kepala BMKG Palu, Mudjiyanto, dalam sebuah situs internet sekitar September 2010, bahwa kota Palu diguncang gempa 600 kali dalam sebulan dengan kekuatan 3 sampai 6 SR memperlihatkan betapa tingginya aktifitas tektonik di kawasan ini.

Potensi gempa juga bertambah dengan fakta bahwa pulau Sulawesi dilewati oleh apa yang dikenal dengan formasi Pasific ring of fire yang membentang dari Jepang, Filipina, Maluku dan Sulawesi. Formasi ini berupa sederetan gunung api yang menjadi tempat kurang lebih 450 gunung api aktif maupun tidak aktif atau sekitar 75% dari jumlah gunung api di seluruh dunia. Sekitar 90% gempa dan 80% gempa terbesar terjadi di sepanjang formasi ini.

(2) Kawasan Tanah Longsor dan Likufaksi

Kawasan tanah longsor berpotensi terjadi di Kabupaten Parigi Moutong, Sigi, Donggala, Poso dan Morowali, sedangkan kawasan rawan banjir di Kabupaten Sigi, Morowali, Banggai dan Kota Palu.



Sumber: Badan Informasi Geospasial (BIG) RI.

Gambar 2.8
Peta Rawan Bencana Longsor Provinsi Sulawesi Tengah

2.1.1.3 Demografi

Penduduk merupakan faktor penting dalam proses pembangunan karena bukan hanya berperan sebagai pelaksana pembangunan, namun juga menjadi sasaran pembangunan. Dalam rangka meningkatkan kesejahteraan penduduk, pembangunan harus diarahkan pada pengendalian jumlah penduduk, peningkatan



kualitas, serta penerahan mobilitas sehingga mempunyai ciri dan karakteristik yang bersinergi dengan tujuan pembangunan.

Berdasarkan data BPS, jumlah penduduk Provinsi Sulawesi Tengah sejak periode 2021-2022 cenderung meningkat, yakni dari 30.218,79 jiwa pada Tahun 2021 menjadi 3.066.143 jiwa, Sementara tingkat laju pertumbuhan penduduk pada Tahun 2022 sebesar 1,53 persen dengan tingkat kepadatan penduduk pada Tahun 2022 sebesar 50 jiwa/km², sedangkan rasio jenis kelamin penduduk sebesar 105,22 persen.

Tabel 2.15
Jumlah, Laju Pertumbuhan, Tingkat Kepadatan dan Rasio Jenis Kelamin Penduduk Provinsi Sulawesi Tengah Tahun 2022

NO.	INDIKATOR	2022
1.	Jumlah Penduduk (Jiwa)	3.066.143
	- Laki-Laki	1.572.085
	- Perempuan	1.494.058
2.	Laju Pertumbuhan Penduduk (%)	1,53
3.	Tingkat Kepadatan Penduduk (jiwa/km ²)	50
4.	Rasio Jenis Kelamin Penduduk (%)	105,22

Sumber: BPS, Provinsi Sulawesi Tengah Dalam Angka 2023.

Dilihat dari struktur kelompok umur, penduduk Sulawesi Tengah di dominasi oleh kelompok usia produktif (15-64 Thn) sebesar 68,01 persen, sedangkan usia non produktif (0-14 Thn dan 65-75 Thn keatas) sebesar 31,99 persen, Selanjutnya, perkembangan jumlah penduduk menurut kelompok umur di Provinsi Sulawesi Tengah secara rinci dapat dilihat pada tabel berikut.

Tabel 2.16
Jumlah Penduduk Menurut Kelompok Umur dan Jenis Kelamin Provinsi Sulawesi Tengah Tahun 2022 (Jiwa)

Kelompok Umur	Jenis Kelamin		Jumlah
	Laki-Laki	Perempuan	
0 – 4	142 118	136 351	278 469
5 – 9	138 400	133 455	271 855
10 – 14	136 350	129 156	265 506
15 – 19	134 171	125 343	259 514
20 – 24	135 989	127 185	263 174
25 – 29	134 921	126 197	261 118
30 – 34	127 512	120 822	248 334
35 – 39	118 881	112 898	231 779



Kelompok Umur	Jenis Kelamin		Jumlah
	Laki-Laki	Perempuan	
40 – 44	110 883	105 674	216 557
45 – 49	100 261	95 572	195 833
50 – 54	85 553	81 421	166 974
55 – 59	70 340	66 865	137 205
60 – 64	53 710	51 079	104 789
65 – 69	38 261	36 638	74 899
70 – 74	23 894	23 536	47 430
75 +	20 841	21 866	42 707
Jumlah	1.572.085	1.494.058	3.066.143

Sumber: BPS, Provinsi Sulawesi Tengah Dalam Angka 2023.

2.1.2 Aspek Kesejahteraan Masyarakat

2.1.2.1 Fokus Kesejahteraan dan Pemerataan Ekonomi

a. Pertumbuhan PDRB

Aspek kesejahteraan masyarakat merupakan instrumen penting untuk mengukur kemajuan pembangunan daerah. Hal ini dikarenakan, indikator yang digunakan untuk mengukur tingkat kesejahteraan masyarakat dapat digunakan untuk mengamati sejauh mana keberhasilan program pembangunan daerah yang dilaksanakan selama periode waktu tertentu. Pertumbuhan ekonomi merupakan salah satu indikator kesejahteraan masyarakat yang dapat memberikan gambaran atas dampak kebijakan pembangunan yang dilaksanakan, khususnya dalam bidang ekonomi.

Tujuan pembangunan ekonomi secara substansial adalah untuk menjawab berbagai permasalahan dan tantangan pembangunan yang ada dengan tujuan akhir meningkatkan kesejahteraan masyarakat. Tercapainya peningkatan kesejahteraan masyarakat memerlukan terciptanya kondisi dasar, yakni: (1) Pertumbuhan ekonomi yang berkelanjutan; (2) Penciptaan sektor ekonomi yang kokoh; serta (3) Pembangunan ekonomi yang inklusif dan berkeadilan.

Perkembangan Kinerja Ekonomi Provinsi Sulawesi Tengah pasca pandemi covid-19 menunjukan kinerja yang positif hingga pada tahun 2022 yakni mampu tumbuh sebesar 15,17 persen, lebih tinggi dibandingkan dengan capaian laju pertumbuhan ekonomi nasional yang hanya sebesar 5,31 persen, dan dalam perspektif se-Sulawesi, Maluku, dan Papua (Sulampua) laju pertumbuhan ekonomi



Provinsi Sulawesi Tengah merupakan pertumbuhan tertinggi kedua setelah Provinsi Maluku Utara (22,94 persen).

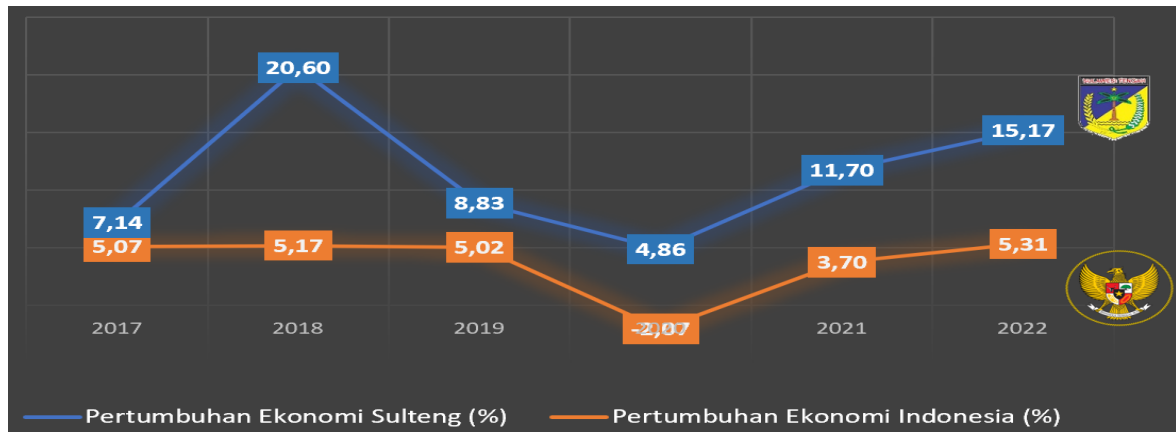

Sumber: BPS 2023, PDRB Provinsi Sulawesi Tengah 2017-2022.

Gambar 2.9
Capaian Laju Pertumbuhan Ekonomi Provinsi Sulawesi Tengah dan Nasional tahun 2022.

Laju Pertumbuhan Ekonomi tertinggi tahun 2022 di Kabupaten Morowali sebesar 36,42 persen dan terendah di Kabupaten Sigi sebesar 3,33 persen. Dilihat dari perubahan tahun 2021-2022, Terdapat 3 Kabupaten yang mengalami Pertumbuhan Ekonomi (LPE) positif, yaitu Kab Morowali Utara sebesar 25,83 persen poin, Kab Banggai sebesar 5,17 persen poin, dan Kab Morowali sebesar 2,93 persen poin. Secara rinci laju pertumbuhan ekonomi kabupaten/kota se-Sulawesi Tengah dapat dilihat pada tabel berikut.

Tabel 2.17
Capaian Laju Pertumbuhan Ekonomi Kabupaten/Kota se-Sulawesi Tengah Tahun 2021 –2022

No	Kabupaten/Kota	2021	2022	Perubahan (Naik/Turun)
1	Banggai Kepulauan	5,07	4,94	-0,13
2	Banggai	1,84	7,01	5,17
3	Morowali	25,28	28,21	2,93
4	Poso	4,86	3,64	-1,22
5	Donggala	4,64	3,86	-0,78
6	Tolitoli	4,36	3,64	-0,72
7	Buol	4,88	3,66	-1,22
8	Parigi Moutong	4,67	3,71	-0,96
9	Tojo Una - Una	4,25	3,46	-0,79
10	Sigi	5,66	3,33	-2,33
11	Banggai Laut	4,37	4,09	-0,28
12	Morowali Utara	10,59	36,42	25,83



No	Kabupaten/Kota	2021	2022	Perubahan (Naik/Turun)
13	Palu	5,97	4,32	-1,65
	SULAWESI TENGAH	11,70	15,17	6,84

Sumber: BPS, 2023.

Lebih lanjut, dilihat dari andil pertumbuhan ekonomi Provinsi Sulawesi Tengah tahun 2022 sebesar 15,17 persen, sektor yang paling tinggi memberikan andil pertumbuhan yaitu Sektor Industri Pengolahan sebesar 8,64 persen, disusul terbesar kedua, ketiga masing-masing adalah Sektor Pertambangan dan Penggalian sebesar 3,40 persen dan Sektor Kontruksi sebesar 0,84 persen. Selanjutnya secara detail andil pertumbuhan masing-masing sektor dapat dilihat pada gambar berikut.

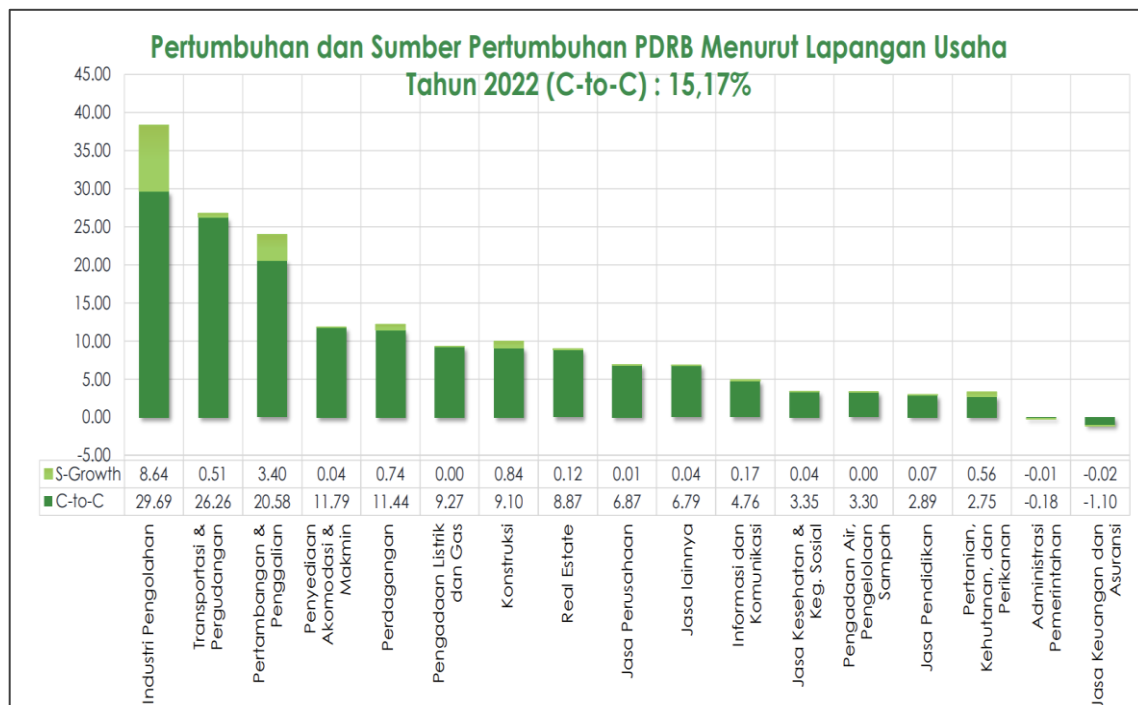

Sumber: BPS 2023, PDRB Provinsi Sulawesi Tengah 2017-2022.

Gambar 2.10
Pertumbuhan dan Sumber Pertumbuhan Ekonomi
Provinsi Sulawesi Tengah tahun 2022.

Dari sisi penawaran, terdapat 5 (lima) sektor yang memberikan kontribusi (share) terbesar terhadap Perekonomian (PDRB ADHB) Provinsi Sulawesi Tengah pada tahun 2022, secara hirarki yakni Sektor Industri Pengolahan sebesar 40,28 persen, Sektor Pertanian, kehutanan dan perikanan sebesar 15,82 persen, Sektor Pertambangan sebesar 15,37 persen, Sektor Konstruksi sebesar 8,41 persen dan Sektor Perdagangan Besar, Eceran, Reparasi Mobil dan Sepeda Motor sebesar 5,71 persen.

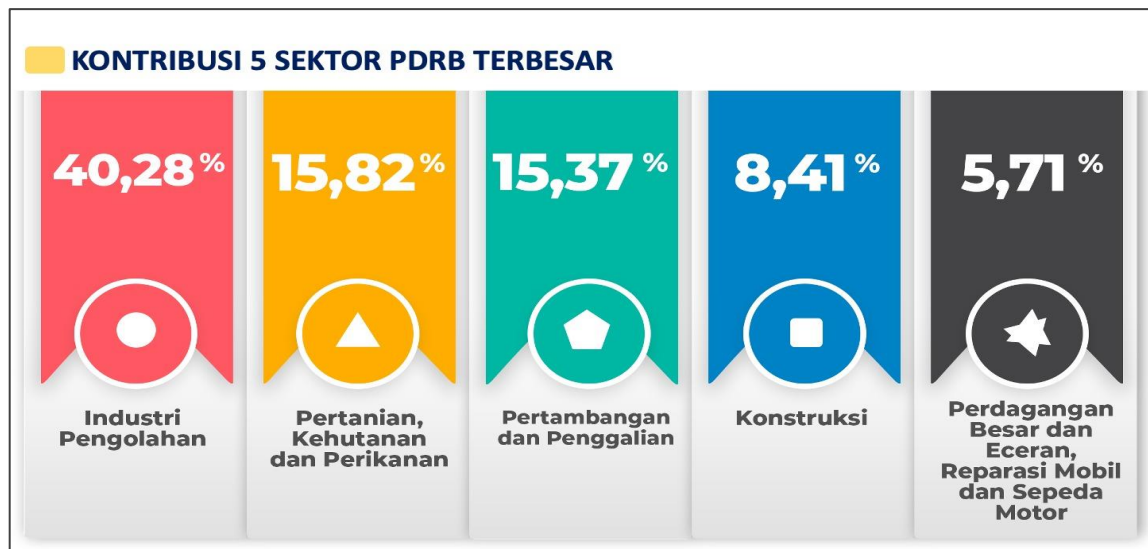

Sumber: BPS, 2023.

Gambar 2.11
Kontribusi 5 Sektor Terbesar Dalam PDRB Provinsi Sulawesi Tengah Tahun 2022

Selanjutnya dilihat dari sisi permintaan/pengeluaran, Ekonomi Sulawesi Tengah tahun 2022 dibanding dengan tahun 2021 mengalami pertumbuhan sebesar 15,17 persen (c-to-c). Pertumbuhan terjadi pada semua komponen kecuali Pengeluaran Konsumsi Pemerintah (PK-P) yang mengalami kontraksi sebesar 0,29 persen. Komponen pendorong yang mengalami pertumbuhan terbesar yaitu komponen Pembentukan Modal Tetap bruto sebesar 23,22 persen; diikuti komponen Ekspor barang dan jasa sebesar 20,78 persen; komponen Pengeluaran Konsumsi LNPRT sebesar 7,60 persen; dan terakhir komponen Pengeluaran Konsumsi Rumah Tangga sebesar 5,25 persen. Sementara itu, komponen Impor barang dan jasa (yang merupakan faktor pengurang dalam PDRB menurut pengeluaran tumbuh sebesar 20,57 persen).

Tabel 2.18
Laju dan Sumber Pertumbuhan PDRB Provinsi Sulawesi Tengah
Menurut Pengeluaran Tahun 2022 (persen)

Komponen	Laju pertumbuhan (persen)			Sumber pertumbuhan (persen)		
	Triw IV-2022 Terhadap Triw III-2022 (q-to-q)	Triw IV-2022 Terhadap Triw IV-2021 (y-on-y)	Tahun 2022 Terhadap Tahun 2021 (c-to-c)	Triw IV-2022 Terhadap Triw III-2022 (q-to-q)	Triw IV-2022 Terhadap Triw IV-2021 (y-on-y)	Tahun 2022 Terhadap Tahun 2021 (c-to-c)
	(2)	(3)	(4)	(5)	(6)	(7)
1. Pengeluaran Konsumsi Rumah Tangga	2,64	5,15	5,25	0,78	1,69	1,76
2. Pengeluaran Konsumsi LNPRT	2,08	4,36	7,60	0,03	0,06	0,10
3. Pengeluaran Konsumsi Pemerintah	45,87	14,39	-0,29	2,86	1,30	-0,02
4. Pembentukan Modal Tetap Bruto	2,01	6,61	23,22	1,01	3,60	10,73
5. Perubahan Inventori	30,55	11,57	36,49	0,15	0,08	0,19
6. Ekspor Barang dan Jasa	1,90	23,92	20,78	2,16	25,48	22,02
7. Dikurangi Impor Barang dan Jasa	2,29	12,62	20,57	2,33	13,25	19,61
PDRB	4,66	18,96	15,17	4,66	18,96	15,17

Sumber: BPS, 2023.

Struktur PDRB Sulawesi Tengah menurut pengeluaran atas dasar harga berlaku tahun 2022 tidak menunjukkan perubahan yang berarti. Perekonomian Sulawesi Tengah masih didominasi oleh komponen ekspor barang dan jasa yang mencakup lebih dari PDRB Provinsi Sulawesi Tengah yaitu sebesar 103,83 persen. Komponen lainnya yang memiliki peranan besar terhadap PDRB secara berturut-turut adalah Pembentukan Modal Tetap Bruto (PMTB) sebesar 43,17 persen dan Pengeluaran Konsumsi Rumah Tangga (PK-RT) sebesar 27,82 persen.

Tabel 2.19
Distribusi PDRB Provinsi Sulawesi Tengah
Menurut Pengeluaran Tahun 2022 (persen)

Komponen	Distribusi Atas Dasar Harga Berlaku		
	2020	2021	2022
1. Pengeluaran Konsumsi Rumah Tangga	39,32	32,99	27,82
2. Pengeluaran Konsumsi LNPRT	1,68	1,41	1,24
3. Pengeluaran Konsumsi Pemerintah	10,17	8,67	6,78
4. Pembentukan Modal Tetap Bruto	34,13	43,90	43,17
5. Perubahan Inventori	0,53	0,48	0,53
6. Ekspor Barang dan Jasa	80,11	90,53	103,83
7. Dikurangi Impor Barang dan Jasa	65,94	77,98	83,37
Produk Domestik Regional Bruto (PDRB)	100,00	100,00	100,00

Sumber: BPS, 2023.

b. PDRB Perkapita

Produk Domestik Regional Bruto (PDRB) per kapita merupakan salah satu indikator makro untuk melihat tingkat kesejahteraan masyarakat disuatu



wilayah/daerah. PDRB perkapita adalah jumlah produksi barang dan jasa di suatu wilayah/daerah dalam selang waktu satu tahun dibagi dengan jumlah penduduk pertengahan tahun. Semakin tinggi PDRB Perkapita suatu negara/daerah, menunjukkan pencapaian pembangunan ekonomi dan tingkat kesejahteraan masyarakat semakin baik.

Nilai PDRB Perkapita berdasarkan harga berlaku Provinsi Sulawesi Tengah pada tahun 2022 mencapai Rp.105,55 juta pada Tahun 2022, lebih tinggi dibandingkan dengan tahun sebelumnya yang hanya sebesar Rp. 81,85 juta pada tahun 2021. Sementara nilai PDRB Perkapita berdasarkan harga konstan 2010 juga mengalami peningkatan yakni dari Rp.49,59 juta pada tahun 2021 menjadi Rp.56,29 juta pada tahun 2022.

Gambaran mengenai perkembangan PDRB Perkapita Provinsi Sulawesi Tengah Tahun 2017-2022 secara detail dapat dilihat pada gambar berikut.

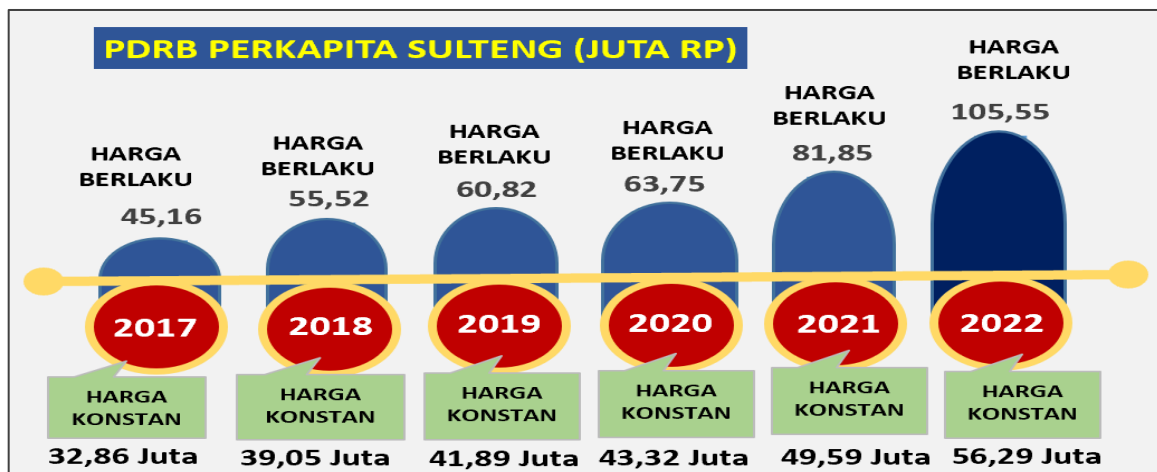

Sumber: BPS, 2023.

Gambar 2.12

Nilai PDRB Perkapita Provinsi Sulawesi Tengah Tahun 2022

Dilihat dari kewilayahan tahun 2022, PDRB perkapita tertinggi berada di Kabupaten Morowali sebesar Rp.831,80 juta dan terendah di Kabupaten Tojo Una-Una sebesar 37,62 juta. Secara rinci mengenai capaian PDRB perkapita kabupaten/kota tahun 2021-2022 dapat dilihat pada tabel berikut.

Tabel 2.20

PDRB Perkapita Berdasarkan Harga Berlaku Kabupaten/Kota se Sulawesi Tengah Tahun 2021-2022 (Juta Rupiah)

No	Kabupaten/Kota	Tahun 2021	Tahun 2022	Perubahan Naik/Turun
1	Banggai Kepulauan	33,94	36,97	3,03
2	Banggai	84,23	110,21	25,98



No	Kabupaten/Kota	Tahun 2021	Tahun 2022	Perubahan Naik/Turun
3	Morowali	589,11	831,80	242,69
4	Poso	39,99	43,11	3,12
5	Donggala	41,45	45,02	3,56
6	Tolitoli	39,25	42,41	3,16
7	Buol	41,83	45,28	3,45
8	Parigi Moutong	41,61	44,91	3,30
9	Tojo Una - Una	35,70	37,62	1,92
10	Sigi	37,18	39,73	2,55
11	Banggai Laut	35,64	39,30	3,66
12	Morowali Utara	107,19	170,14	62,96
13	Palu	69,41	74,55	5,13
SULAWESI TENGAH		81,85	105,55	23,70

Sumber: BPS, 2023.

c. Laju Inflasi

Inflasi yang diukur berdasarkan perubahan indeks harga di tingkat konsumen (IHK) yaitu indeks yang mengukur rata-rata perubahan harga antar waktu dari satu paket jenis barang dan jasa yang dikonsumsi oleh masyarakat yang tinggal di perkotaan, sebagai proksi pengeluaran dalam suatu periode tertentu.

Pada bulan Desember 2022 inflasi gabungan dua kota di Provinsi Sulawesi Tengah sebesar 0,80 persen, sedangkan inflasi tahun kalender dan inflasi tahun ke tahun dari Desember 2021 hingga Desember 2022 sebesar 5,96 persen. Dari dua kota IHK di Provinsi Sulawesi Tengah, Kota Palu tercatat mengalami inflasi sebesar 0,80 persen dengan inflasi tahun kalender dan inflasi tahun ke tahun sebesar 5,81 persen. Sementara Kota Luwuk pada bulan Desember mengalami inflasi sebesar 0,82 persen dengan inflasi tahun kalender dan inflasi tahun ke tahun sebesar 6,62 persen.

Pada bulan Desember 2022 inflasi dua kota di Provinsi Sulawesi Tengah sebesar 0,80 persen, Dari dua kota IHK di Provinsi Sulawesi Tengah, Kota Palu tercatat mengalami Inflasi sebesar 0,80 persen sementara Kota Luwuk mengalami Inflasi sebesar 0,82 persen.



Tabel 2.21
Laju Inflasi Provinsi Sulawesi Tengah Tahun 2022

NO.	URAIAN	INFLASI WILAYAH		GABUNGAN KOTA PALU DAN LUWUK
		KOTA PALU	KOTA LUWUK	
1.	Inflasi Tahun Kalender	5,81	6,62	5,96
2.	Inflasi Tahun ke Tahun	5,81	6,62	5,96

Sumber: BPS, 2023.

Inflasi pada bulan Desember 2022 dipengaruhi oleh naiknya indeks harga pada kelompok makanan, minuman dan tembakau sebesar 2,95 persen, diikuti oleh kelompok rekreasi, olahraga, dan budaya (1,00 persen), kelompok perawatan pribadi dan jasa lainnya (0,38 persen), kelompok transportasi (0,20 persen), kelompok perlengkapan, peralatan dan pemeliharaan rutin rumah tangga (0,08 persen), kelompok pendidikan (0,03 persen), serta kelompok penyediaan makanan dan minuman/restoran (0,03 persen). Sedangkan penurunan indeks harga terjadi pada kelompok pakaian dan alas kaki sebesar 0,58 persen, diikuti oleh kelompok perumahan, air, listrik, dan bahan bakar rumah tangga (0,06 persen), kelompok kesehatan (0,05 persen), serta kelompok informasi, komunikasi, dan jasa keuangan (0,05 persen).

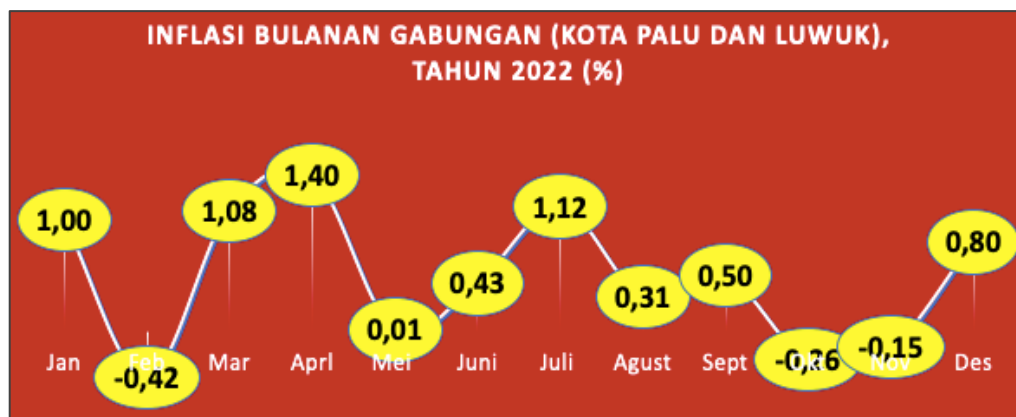

Sumber: BPS Provinsi Sulawesi Tengah, 2023.

Gambar 2.13
Laju Inflasi Bulanan Gabungan 2 Kota Tahun 2022

Dari 90 kota pantauan IHK nasional, tercatat pada Desember Tahun 2022 seluruhnya mengalami inflasi. Kota Palu menempati urutan ke-27 inflasi di tingkat nasional dan urutan ke-9 di Kawasan Sulampua, sementara Kota Luwuk menempati urutan ke-25 inflasi di tingkat nasional dan urutan ke-7 di Kawasan Sulampua.

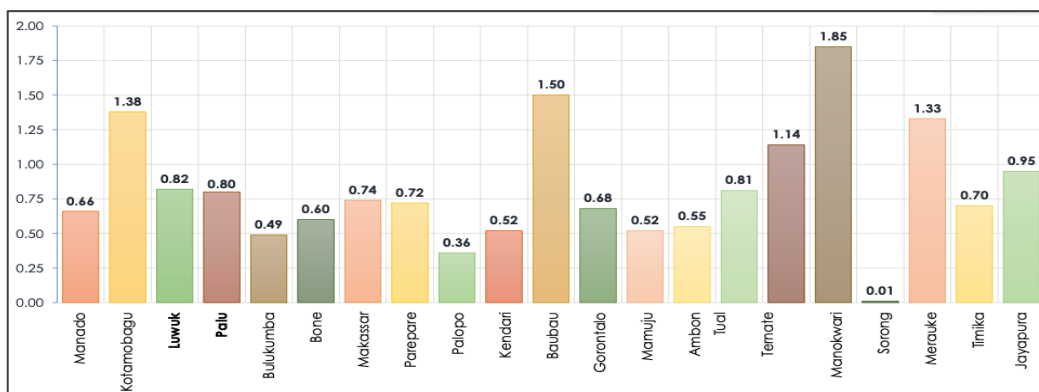

Sumber: BPS, 2023.

Gambar 2.14
Perbandingan Inflasi Beberapa Kota di Kawasan Sulampua
Pada Desember Tahun 2022

d. Kesenjangan Distribusi Pendapatan (Indeks Gini)

Indeks Gini atau Rasio Gini merupakan indikator yang menunjukkan tingkat ketimpangan (disparitas) pengeluaran masyarakat secara menyeluruh. Ketimpangan pendapatan merupakan suatu kondisi dimana distribusi pendapatan yang diterima masyarakat tidak merata. Indeks Gini dinyatakan dalam angka yang bernilai 0 sampai 1. Jika Indeks Gini bernilai 0 berarti pemerataan sempurna, sedangkan jika bernilai 1 berarti ketimpangan sempurna. Semakin rendah nilai Indeks Gini menunjukkan capaian pembangunan yang semakin baik.

Capaian Nilai Indeks Gini Provinsi Sulawesi Tengah pada September 2021 sebesar 0,326 menurun menjadi 0,305 pada September 2022. Capaian Indeks Gini Provinsi Sulawesi Tengah masih lebih baik dibandingkan dengan capaian Indeks Gini nasional. Selanjutnya, gambaran mengenai Capaian Indikator Indeks Gini Provinsi Sulawesi Tengah dan Nasional selama Tahun 2017-2022 dapat dilihat pada gambar berikut.

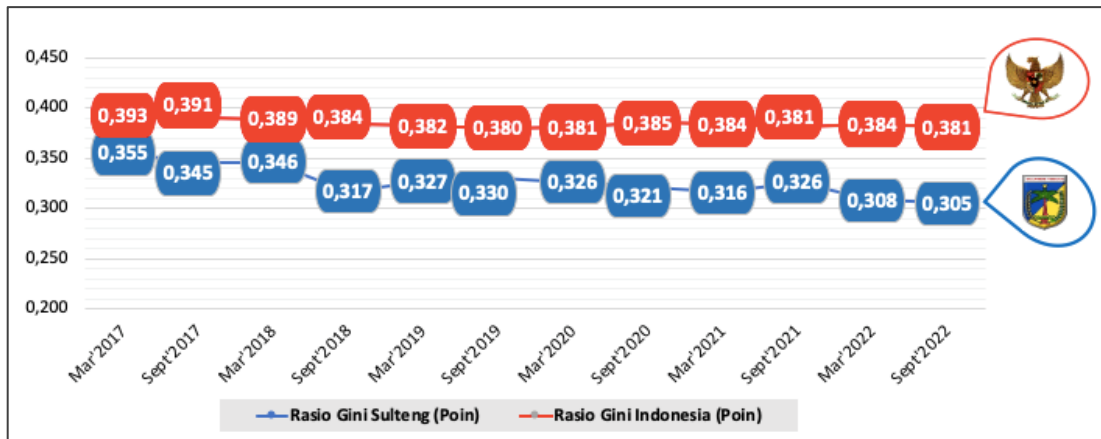

Sumber: BPS Provinsi Sulawesi Tengah, 2023.

Gambar 2.15
Capaian Indeks Gini Sulteng dan Nasional 2017–2022

Selain Indeks Gini ukuran ketimpangan lain yang sering digunakan adalah persentase pengeluaran pada kelompok penduduk 40 persen terbawah atau yang dikenal dengan ukuran Bank Dunia. Berdasarkan ukuran ini tingkat ketimpangan versi Bank Dunia dibagi menjadi 3 kategori, yaitu tingkat ketimpangan tinggi jika persentase pengeluaran kelompok penduduk 40 persen terbawah angkanya dibawah 12 persen, ketimpangan sedang jika angkanya berkisar antara 12-17 persen, serta ketimpangan rendah jika angkanya berada diatas 17 persen.

Persentase pengeluaran penduduk Provinsi Sulawesi Tengah pada kelompok 40 persen terbawah semakin membaik dan meningkat akses kue pembangunan ekonominya, yakni dari 20,55 persen pada September 2021 meningkat menjadi 21,96 persen pada September 2022.



Sumber: BPS, 2023.

Gambar 2.16
Perkembangan Kelompok Penduduk 40 persen Pengeluaran Terendah Provinsi Sulawesi Tengah pada Maret 2015–September 2022



Dalam perspektif wilayah, Indeks Gini pada Maret 2022 tertinggi terdapat di Kota Palu sebesar 0,355 dan terendah di Kabupaten Banggai Laut sebesar 0,247. Sementara dilihat dari perubahan Indeks Gini Maret 2021-Maret 2022, yakni terdapat 5 kabupaten/kota yang mengalami kenaikan yaitu Kota Palu (naik 0,047 poin), Kabupaten Banggai (naik 0,088 poin), Kabupaten Tojo Una-Una (naik 0,003 poin), Kabupaten Banggai Kepulauan (naik 0,001 poin), dan Kabupaten Donggala (naik 0,019). Secara rinci capaian Indeks Gini Kabupaten/Kota dapat dilihat pada tabel berikut:

Tabel 2.22
Capaian Indeks Gini Kabupaten/Kota
se-Sulawesi Tengah Tahun 2021 –2022

No	Kabupaten/Kota	Maret 2021	Maret 2022	Perubahan (Naik/Turun)
1	Banggai Kepulauan	0,279	0,280	0,001
2	Banggai	0,227	0,315	0,088
3	Morowali	0,297	0,285	-0,012
4	Poso	0,270	0,258	-0,012
5	Donggala	0,261	0,280	0,019
6	Tolitoli	0,349	0,295	-0,054
7	Buol	0,321	0,266	-0,055
8	Parigi Moutong	0,287	0,279	-0,008
9	Tojo Una - Una	0,247	0,250	0,003
10	Sigi	0,291	0,268	-0,023
11	Banggai Laut	0,251	0,247	-0,004
12	Morowali Utara	0,301	0,269	-0,032
13	Palu	0,308	0,355	0,047
	SULAWESI TENGAH	0,316	0,308	-0,008

Sumber: BPS, 2023.

e. Ketimpangan Pembangunan Ekonomi Antar Wilayah

Adanya perbedaan kandungan sumberdaya alam dan perbedaan kondisi demografi dimasing-masing wilayah/daerah merupakan salah satu pemicu terjadinya ketimpangan pembangunan antar wilayah. Namun demikian, adanya perbaikan perekonomian daerah melalui pertumbuhan ekonomi yang berkualitas dan strategi kebijakan pembangunan daerah yang diejawantahkan melalui program dan kegiatan dimasing-masing wilayah kabupaten/kota diharapkan mampu meminimalisir adanya ketimpangan pembangunan antar wilayah tersebut. Salah satu indikator makro yang lazim digunakan untuk melihat ketimpangan pembangunan antar wilayah dalam suatu kawasan adalah analisis Indeks Williamson (IW).



Disparitas pembangunan antar wilayah di Provinsi Sulawesi Tengah selama periode Tahun 2017 sampai dengan Tahun 2021 cenderung meningkat yang direfleksikan dengan meningkatnya nilai Indeks Williamson, yakni dari 0,53 poin pada Tahun 2017 menjadi 0,98 poin pada Tahun 2021. Untuk itu langkah yang penting ke depan dilakukan adalah *manage pengeluaran fiscal* dengan baik, menata dan mempertajam kembali program pembangunan kewilayahan, dengan demikian maka kesenjangan pembangunan antar-daerah dapat dipersempit.

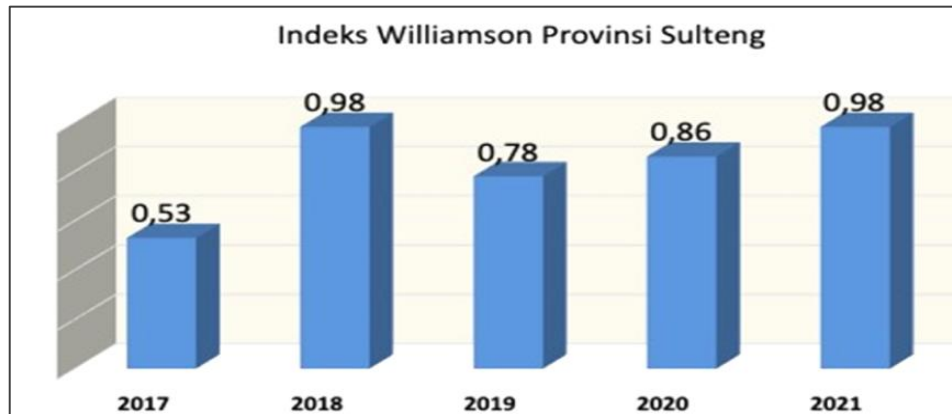

Sumber: BPS Provinsi Sulawesi Tengah, 2023.

Gambar 2.17
Perkembangan Nilai Indeks Williamson Sulawesi Tengah
Tahun 2017 – 2021 (Data Termutakhir)

f. Perkembangan Penduduk Miskin

Capaian pertumbuhan ekonomi yang relatif tinggi tidak sepenuhnya dapat memperbaiki kehidupan masyarakat, mengingat masih terdapat sebagian penduduk yang hidup dalam himpitan kondisi kemiskinan. Untuk menangani kemiskinan, pemerintah bersama instansi terkait mengambil langkah yang strategis melalui berbagai intervensi baik melalui program multi sasaran maupun melalui operasi pasar dan pengendalian harga. Upaya tersebut terus dilakukan seperti Raskin, Jamkesmas, dan berbagai program sektoral. Diharapkan kebijakan dan prioritas pembangunan daerah dalam rangka penurunan kemiskinan di Provinsi Sulawesi Tengah dapat berjalan dengan baik yang pada akhirnya dapat menurunkan angka kemiskinan.

Perkembangan persentase penduduk miskin Provinsi Sulawesi Tengah selama lima tahun terakhir masih lebih tinggi dibandingkan dengan nasional. Pada tahun Maret 2022 persentase penduduk miskin Provinsi Sulawesi Tengah sebesar 12,33 persen menurun menjadi 12,30 persen September 2022.

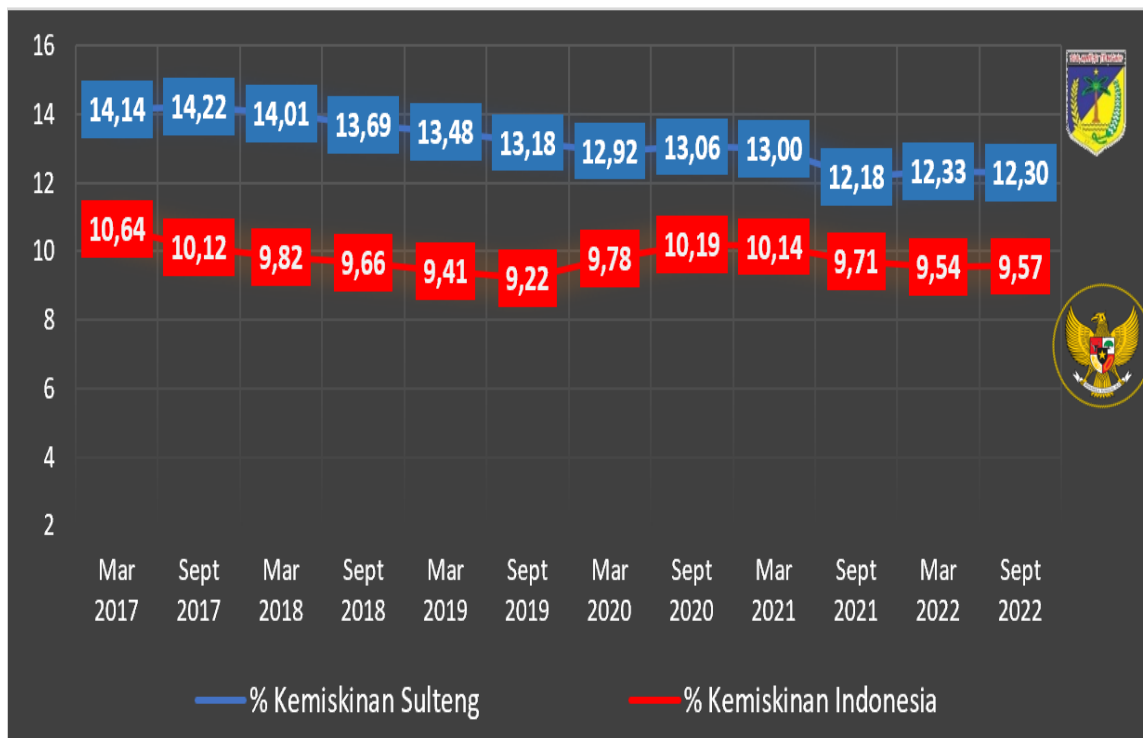

Sumber: BPS Provinsi Sulawesi Tengah, 2023.

Gambar 2.18
Perkembangan Nilai Indeks Gini Provinsi Sulawesi Tengah dan Nasional, Maret 2017–September 2022

Pada Maret 2022–September 2022 seluruh provinsi se-Sulawesi mengalami peningkatan persentase kemiskinan, kecuali Provinsi Sulawesi Tengah yang mengalami penurunan, sebagaimana terlihat pada gambar berikut:

Tabel 2.23
Persentase Kemiskinan Menurut Provinsi Se Sulawesi, Maret 2022 – September 2022

PROVINSI SE-SULAWESI	MARET 2022	SEPTEMBER 2022	NAIK/TURUN	KET
Sulawesi Utara	7,28	7,34	0,06	↑
Sulawesi Tengah	12,33	12,30	-0,03	↓
Sulawesi Selatan	8,63	8,66	0,03	↑
Sulawesi Tenggara	11,17	11,27	0,10	↑
Gorontalo	15,42	15,51	0,09	↑
Sulawesi Barat	11,57	11,92	0,35	↑

Sumber: BPS, 2023.



Selanjutnya, mengenai perkembangan jumlah dan persentase penduduk miskin di Provinsi Sulawesi Tengah pada periode Maret 2019 sampai dengan September 2022 dapat dilihat pada gambar berikut.

Tabel 2.24
Perkembangan Jumlah dan Persentase Penduduk Miskin
Provinsi Sulawesi Tengah, Maret 2019 – September 2022

TAHUN	JUMLAH PENDUDUK MISKIN (RIBU ORANG)	PERSENTASE PENDUDUK MISKIN (%)
Maret 2019	410,36	13,48
September 2019	404,03	13,18
Maret 2020	398,73	12,92
September 2020	403,74	13,06
Maret 2021	404,44	13,00
September 2021	381,21	12,18
Maret 2022	388,35	12,33
September 2022	389,71	12,30

Sumber: BPS Provinsi Sulawesi Tengah, 2023.

Selanjutnya, berdasarkan daerah tempat tinggal, pada periode Maret-September 2022, jumlah penduduk miskin di daerah perkotaan naik sebesar 2,67 ribu orang, dan di daerah perdesaan turun sebesar 1,32 ribu orang. Persentase kemiskinan di perkotaan naik dari 9,03 persen menjadi 9,13 persen, sedangkan di perdesaan turun dari 13,87 persen menjadi 13,79 persen.

Tabel 2.25
Jumlah dan Persentase Penduduk Miskin Provinsi Sulawesi Tengah Menurut
Daerah, pada Maret 2021 – September 2022

DAERAH	TAHUN	JUMLAH PENDUDUK MISKIN (RIBU ORANG)	PERSENTASE PENDUDUK MISKIN (%)
Perkotaan	September 2021	86,67	8,89
	Maret 2022	90,26	9,03
	September 2022	92,93	9,13
Perdesaan	September 2021	294,54	13,71
	Maret 2022	298,09	13,87
	September 2022	286,77	13,79
Total	September 2021	381,21	12,18
	Maret 2022	388,35	12,33
	September 2022	389,71	12,30

Sumber: BPS Provinsi Sulawesi Tengah, 2023.



Selanjutnya, berdasarkan data dari Kemenko PMK menunjukkan bahwa jumlah dan persentase penduduk ekstrem di Provinsi Sulawesi Tengah mengalami penurunan yakni dari 97.910 jiwa (3,15%) pada tahun 2021 menurun menjadi 95.020 jiwa (3,02%) pada tahun 2022. Terdapat 5 (lima) daerah yang mengalami peningkatan kemiskinan ekstrem yaitu Kabupaten Morowali, Tolitoli, Parigi Mutong, Sigi dan Kota Palu.

Tabel 2.26
Jumlah dan Persentase Penduduk Miskin Ekstrem
di Provinsi Sulawesi Tengah Tahun 2021-2022

DAERAH	% Kemiskinan Ekstrem		Penduduk Miskin Ekstrem (Ribu Jiwa)	
	2021	2022	2021	2022
Provinsi Sulawesi Tengah	3,15	↓ 3,02	97,91	95,02
Kab Banggai Kepulauan	1,5	↓ 3,34	1,79	1,60
Kab Banggai	1,81	↓ 1,44	6,94	5,61
Kab Morowali	2,89	↑ 3,24	3,55	4,08
Kab Poso	4,17	↓ 3,36	11,01	9,03
Kab Donggala	3,61	↓ 3,59	11,05	11,07
Kab Tolitoli	1,26	↑ 1,51	3,00	3,64
Kab Buol	2,69	↓ 1,24	44,9	2,11
Kab Parigi Moutong	5,96	↑ 6,39	29,94	32,57
Kab Tojo Una-Una	5,27	↓ 3,42	8,22	5,37
Kab Sigi	1,82	↑ 2,54	4,40	6,19
Kab Banggai Laut	5,4	↓ 3,93	4,18	3,08
Kab Morowali Utara	4,34	↓ 3,04	5,74	4,1
Kota Palu	0,9	↑ 1,63	3,61	6,57

Sumber: P3KE, Kemenko PMK 2023.

Garis Kemiskinan merupakan suatu nilai pengeluaran minimum kebutuhan makanan dan non makanan yang dipergunakan sebagai suatu batas untuk mengelompokkan penduduk menjadi miskin atau tidak miskin. Penduduk miskin adalah penduduk yang memiliki rata-rata pengeluaran per kapita per bulan di bawah Garis Kemiskinan. Tabel 3 menyajikan perkembangan garis kemiskinan pada September 2021 sampai dengan September 2022. Selama periode Maret-September 2022, Garis Kemiskinan naik sebesar 5,08 persen, yaitu dari



Rp 530.251,- per kapita per bulan pada Maret 2022 menjadi Rp 557.183,- per kapita per bulan pada September 2022. Sementara pada periode September 2021–September 2022, Garis Kemiskinan naik sebesar 10,20 persen, yaitu dari Rp 505.608,- per kapita per bulan pada September 2021 menjadi Rp 557.183,- per kapita per bulan pada September 2022.

Dengan memperhatikan komponen Garis Kemiskinan (GK), yang terdiri dari Garis Kemiskinan Makanan (GKM) dan Garis Kemiskinan Bukan Makanan (GKBM), dari sisi komoditas bahwa peranan komoditi makanan masih jauh lebih besar dibandingkan peranan komoditi bukan makanan. Besarnya sumbangan GKM terhadap GK pada September 2022 sebesar 75,99 persen.

Upaya perbaikan tingkat kesejahteraan masyarakat dan pengurangan kemiskinan daerah terus dilakukan. Diperlukan sebuah strategi dalam penanggulangan kemiskinan yang dilakukan secara komprehensif dan berkesinambungan yang melibatkan semua pihak baik, pemerintah, dunia usaha, perguruan tinggi, lembaga swadaya masyarakat setempat, maupun masyarakat miskin sendiri. Tiga pilar penanggulangan kemiskinan yang harus dibangun terus menerus kedepan di Provinsi Sulawesi Tengah yaitu:

- 1) Memperluas kesempatan kerja (*Promoting Opportunities for the Poor*)
- 2) Meningkatkan pemberdayaan masyarakat (*Facilitating Empowerment*)
- 3) Memperkuat ketahanan sosial (*Enhancing Social Security*).

g. Indeks Pembangunan Manusia (IPM)

Indeks Pembangunan Manusia (IPM) adalah indeks komposit yang mengukur pembangunan manusia dari tiga aspek dasar yaitu (1) umur panjang dan hidup sehat, (2) pengetahuan, dan (3) standar hidup layak. Nilai IPM berkisar antara 0 sampai dengan 100. Perhitungan yang digunakan adalah perhitungan IPM metode baru. Angka IPM memberikan gambaran komprehensif mengenai tingkat pencapaian pembangunan manusia sebagai dampak dari kegiatan pembangunan yang dilakukan oleh suatu negara/daerah. Semakin tinggi nilai IPM suatu negara/daerah, menunjukkan pencapaian pembangunan manusianya semakin baik. Selanjutnya, capaian IPM di suatu wilayah/daerah dapat dikelompokkan menjadi empat kategori, yaitu: (1) Kategori Rendah: $IPM < 60$; (2) Kategori Sedang: $60 \leq IPM < 70$; (3) Kategori Tinggi: $70 \leq IPM < 80$; dan (4) Kategori Sangat tinggi: $IPM \geq 80$.



Gambaran mengenai Capaian IPM Provinsi Sulawesi Tengah tahun 2017 sampai dengan tahun 2022 dapat dilihat pada gambar berikut.



Sumber: BPS Provinsi Sulawesi Tengah, 2023.

Gambar 2.19
Perkembangan IPM Provinsi Sulawesi Tengah Tahun 2017-2022

Dari grafik pada gambar di atas memperlihatkan bahwa Capaian IPM Provinsi Sulawesi Tengah masih dibawah capaian IPM Nasional. Namun demikian, perkembangan capaian IPM Provinsi Sulawesi Tengah selama periode 2017-2022 mengalami peningkatan, yakni dari 68,11 pada tahun 2017 menjadi 68,88 pada tahun 2018, selanjutnya mengalami peningkatan setiap tahunnya hingga menjadi 70,28. Capaian IPM tahun 2022 memiliki Status Sebagai Provinsi Dengan IPM Berkategori Tinggi Setelah tahun-tahun sebelumnya berstatus kategori sedang. Capaian Indikator IPM ini mengindikasikan bahwa pembangunan kualitas sumber daya manusia semakin membaik, masyarakat Provinsi Sulawesi Tengah semakin sehat, kesempatan dan kualitas pendidikan semakin meningkat, dan kesejahteraan masyarakat semakin meningkat.

Selanjutnya, perkembangan indikator komponen pembentuk IPM Provinsi Sulawesi Tengah tahun 2017-2022 disajikan pada tabel berikut.

Tabel 2.27
Perkembangan Indikator Komponen Pembentuk IPM
Provinsi Sulawesi Tengah Tahun 2017-2022

TAHUN	ANGKA HARAPAN HIDUP (TAHUN)	HARAPAN LAMA SEKOLAH (TAHUN)	RATA-RATA LAMA SEKOLAH (TAHUN)	PENGELUARAN PERKAPITA (RIBU RUPIAH)
2017	67,32	13,04	8,29	9.311
2018	67,78	13,13	8,52	9.488
2019	68,23	13,14	8,75	9.604
2020	68,69	13,17	8,83	9.335



TAHUN	ANGKA HARAPAN HIDUP (TAHUN)	HARAPAN LAMA SEKOLAH (TAHUN)	RATA-RATA LAMA SEKOLAH (TAHUN)	PENGELUARAN PERKAPITA (RIBU RUPIAH)
2021	68,83	13,23	8,89	9.378
2022	68,93	13,32	8,89	9.696

Sumber: BPS Provinsi Sulawesi Tengah, 2023.

Perspektif wilayah kabupaten/kota tahun 2022, IPM tertinggi di Kota Palu sebesar 82,02 dengan Kategori sangat tinggi. Kabupaten dengan status capaian kategori IPM Tinggi yakni Kabupaten Morowali, Poso, dan Banggai, sedangkan capaian IPM Kabupaten lainnya status kategori IPM Sedang.

Tabel 2.28
Capaian IPM Kabupaten/Kota se-Sulawesi Tengah
Tahun 2021-2022

No	Kabupaten/Kota	Tahun 2021	Tahun 2022	Perubahan Naik /Turun
1	Banggai Kepulauan	65,61	66,08	0,47
2	Banggai	70,60	71,08	0,48
3	Morowali	72,29	72,55	0,26
4	Poso	71,45	71,93	0,48
5	Donggala	65,72	66,25	0,53
6	Tolitoli	66,30	66,76	0,46
7	Buol	68,25	68,72	0,47
8	Parigi Moutong	65,82	66,26	0,44
9	Tojo Una - Una	64,74	65,54	0,80
10	Sigi	68,49	69,05	0,56
11	Banggai Laut	65,65	66,22	0,57
12	Morowali Utara	68,48	68,97	0,49
13	Palu	81,70	82,02	0,32
SULAWESI TENGAH		69,79	70,28	0,49

Sumber: BPS, 2023.

2.1.2.2 Fokus Kesejahteraan Sosial

a. Pendidikan

- Rata Rata Lama Sekolah

Rata-rata Lama Sekolah merupakan salah satu komponen indikator pembentuk IPM yang didefinisikan sebagai jumlah tahun yang di gunakan oleh penduduk dalam menjalani pendidikan formal, dengan cakupan penduduk berusia 25 tahun keatas sesuai standar internasional.



Capaian angka rata-rata lama sekolah (RLS) di Provinsi Sulawesi Tengah selama periode 2017-2022 cenderung mengalami peningkatan yakni dari 8,29 tahun pada tahun 2017 menjadi 8,52 tahun pada tahun 2018, selanjutnya angkat RLS mengalami peningkatan setiap tahunnya hingga mencapai 8,89 tahun pada tahun 2021, dan pada tahun 2022 angka RLS tidak mengalami peningkatan yakni hanya sebesar 8,89 tahun.

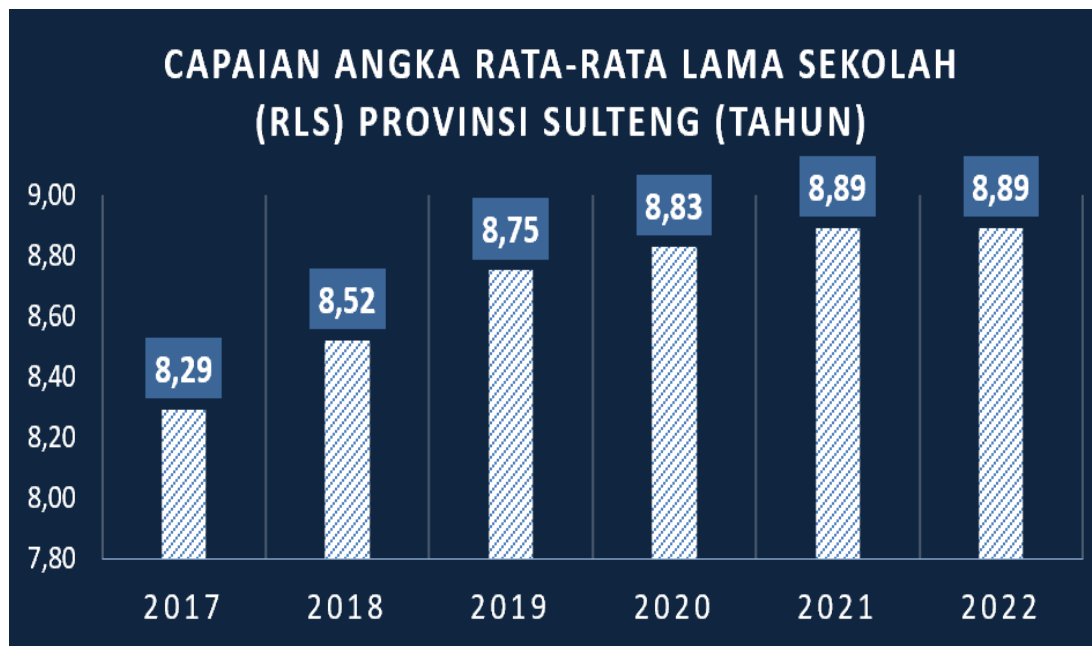

Sumber: BPS Provinsi Sulawesi Tengah, 2023.

Gambar 2.20
Perkembangan angka Rata-Rata Lama Sekolah
Provinsi Sulawesi Tengah Tahun 2017-2022

- **Angka Partisipasi Kasar (APK)**

Salah satu indikator yang paling sederhana untuk mengukur daya serap penduduk usia sekolah di masing-masing jenjang pendidikan, yakni melalui Angka Partisipasi Kasar (APK). APK adalah perbandingan jumlah siswa pada tingkat pendidikan SD/SLTP/SLTA dibagi dengan jumlah penduduk berusia 7 hingga 18 tahun atau rasio jumlah siswa, berapapun usianya, yang sedang sekolah di tingkat pendidikan tertentu terhadap jumlah penduduk kelompok usia yang berkaitan dengan jenjang pendidikan tertentu. APK ini menunjukkan tingkat partisipasi penduduk secara umum di suatu tingkat pendidikan.

Capaian APK SD di Sulawesi Tengah pada Tahun 2022 sebesar 103,55 persen, sementara capaian APK SMP sebesar 92,86 persen dan capaian APK SMA sebesar 87,99 persen, dapat ditunjukkan pada tabel berikut.



Tabel 2.29
Perkembangan Angka Partisipasi Kasar (APK) Menurut Jenjang Pendidikan di Provinsi Sulawesi Tengah Tahun 2021-2022

Jenjang Pendidikan	Angka Partisipasi Murni (APM)		Angka Partisipasi Kasar (APK)	
	2021	2022	2021	2022
1	2	3	4	5
SD/MI/Sederajat	93.33	93.25	103.68	103.55
SMP/MTs/ Sederajat	74.99	75.63	93.17	92.86
SMA/SMK/MA/Sederajat	65.44	65.72	88.06	87.99

Sumber: BPS, 2023.

Perspektif kabupaten/kota, pada Tahun 2022 capaian APK SD tertinggi terdapat di Kabupaten Tojo Una-Una sebesar 106,89 persen dan terendah terdapat di Kabupaten Tolitoli sebesar 95,54 persen, namun terdapat 2 (dua) Kabupaten yang datanya tidak ter update yaitu Kabupaten Banggai dan Kota Palu, dapat dilihat pada tabel berikut.

Tabel 2.30
Perkembangan Angka Partisipasi Kasar (APK) Menurut Jenjang Pendidikan Kabupaten/Kota di Provinsi Sulawesi Tengah Tahun 2022

NO.	KABUPATEN/KOTA	Angka Partisipasi Kasar (APK)		
		SD/MI/Se derajat	SMP/MTs/ Sederajat	SMA/SMK/MA/ Sederajat
1	2	6	7	8
1.	PALU	-	-	-
2.	SIGI	103,37	92,39	82,92
3.	DONGGALA	107,78	92,46	76,89
4.	PARIGI MOUTONG	100,56	89,94	87,43
5.	POSO	103,58	97,58	91,87
6.	TOJO UNA-UNA	106,89	79,26	87,93
7.	BANGGAI	-	-	-
8.	BANGGAI KEPULAUAN	110,21	79,77	78,56
9.	BANGGAI LAUT	97,97	107,64	80,97
10.	MOROWALI	109,42	102,31	83,39
11.	MOROWALI UTARA	98,3	101,7	87,43
12.	BUOL	110,00	89,08	78,79
13.	TOLITOLI	95,54	91,91	83,67

Sumber: BPS dan Dikjar Provinsi Sulteng 2023

Capaian APK SMP pada Tahun 2022 tertinggi terdapat di Kabupaten Banggai Laut sebesar 107,64 persen dan terendah di Kabupaten Tojo Una-Una sebesar 79,26 persen, namun terdapat 2 (dua) Kabupaten yang datanya tidak ter update yaitu Kabupaten Banggai dan Kota Palu.



Pada jenjang SMA Tahun 2022, capaian APK tertinggi terdapat di Kabupaten Poso sebesar 91,87 persen dan terendah di Kabupaten Donggala sebesar 76,89 persen, namun terdapat 2 (dua) Kabupaten yang datanya tidak ter update yaitu Kabupaten Kabupaten Banggai dan Kota Palu.

- **Angka Pendidikan yang ditamatkan**

Angka Pendidikan yang ditamatkan (APT) merupakan persentase jumlah penduduk, baik yang masih sekolah ataupun tidak sekolah lagi, menurut jenjang pendidikan tertinggi yang telah ditamatkan.

Berdasarkan data tahun 2022, terlihat bahwa tingkat pendidikan yang di tamatkan penduduk Provinsi Sulawesi Tengah pada jenjang pendidikan SD/MI/Sederajat sebesar 24,76 persen, untuk jenjang pendidikan SMP/MTs/Sederajat sebesar 14,77 persen, sementara pada jenjang pendidikan SMA/MA/SMK/ sederajat sebesar 16,54 persen.

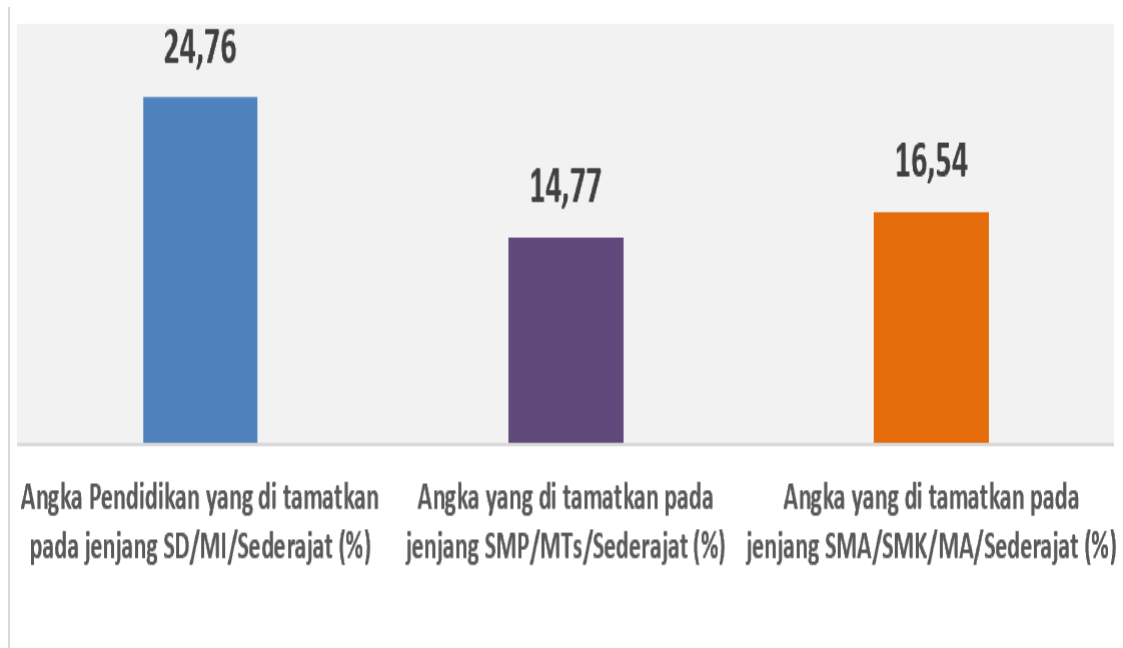

Sumber: Dinas Pendidikan Provinsi Sulteng, 2023 (Data diolah kembali)

Gambar 2.21
Angka Pendidikan Yang Ditamatkan Menurut Jenjang Pendidikan Di Provinsi Sulawesi Tengah Tahun 2022

- **Angka Partisipasi Murni (APM)**

Sama halnya APK, Angka Partisipasi Murni (APM) juga merupakan indikator daya serap penduduk usia sekolah di setiap jenjang pendidikan. APM merupakan indikator daya serap yang lebih baik karena APM ini melihat partisipasi penduduk kelompok usia standar di jenjang pendidikan yang sesuai



dengan standar tersebut, atau dengan perkataan lain APM adalah perbandingan penduduk usia antara 7 hingga 18 tahun yang terdaftar sekolah pada tingkat pendidikan SD/SLTP/SLTA dibagi dengan jumlah penduduk berusia 7 hingga 18 tahun. Angka Partisipasi Murni (APM) adalah persentase siswa dengan usia yang berkaitan dengan jenjang pendidikannya dari jumlah penduduk diusia yang sama.

Capaian APM pada jenjang pendidikan SD/MI/Sederajat Provinsi Sulawesi Tengah pada tahun 2022 sebesar 93,25 persen lebih rendah dibanding dengan capaian tahun 2021 sebesar 93,33 persen, untuk capaian APM SMP/MTs/Sederajat pada tahun 2022 sebesar 75,63 persen meningkat dibanding dengan capaian tahun 2021 sebesar 74,99 persen, dan untuk capaian APM SMA/SMK/MA/Sederajat juga mengalami peningkatan yakni dari 65,44 persen pada tahun 2021 menjadi 65,72 persen.

Tabel 2.31
Capaian Angka Partisipasi Murni (APM) Menurut Jenjang Pendidikan di Provinsi Sulawesi Tengah Tahun 2021-2022

NO.	JENJANG PENDIDIKAN	ANGKA PARTISIPASI MURNI (APM)	
		2021	2022
1	SD/MI/Sederajat	93,33	93,25
2	SMP/MTs/Sederajat	74,99	75,63
3	SMA/SMK/MA/Sederajat	65,44	65,72

Sumber: BPS, 2023.

Sementara dilihat dari Kabupaten/Kota tahun 2022, APM SD/MI/Sederajat tertinggi terdapat di Kabupaten Tojo Una-Una sebesar 98,86 persen sedangkan yang terendah terdapat pada Kabupaten Parigi Moutong sebesar 90,83 persen. Sementara capaian APM SMP/MTs/Sederajat yang tertinggi terdapat di Kabupaten Morowali Utara sebesar 84,73 persen sedangkan yang terendah terdapat pada Kabupaten Tolitoli sebesar 64,24 persen. sedangkan capaian APM SMA/MA/SMK/Sederajat yang tertinggi terdapat di Kabupaten Morowali Utara sebesar 71,16 persen sedangkan yang terendah terdapat pada Kabupaten Tolitoli sebesar 56,29 persen, secara detail dapat dilihat pada tabel berikut.



Tabel 2.32
Perkembangan Angka Partisipasi Murni (APM)
Di Provinsi Sulawesi Tengah Tahun 2022

NO.	KABUPATEN/KOTA	Angka Partisipasi Murni (APM)		
		SD/MI/Sederajat	SMP/MTs/Sederajat	SMA/SMK/MA/Sederajat
1	2	3	4	5
1.	PALU	-	-	-
2.	SIGI	93,5	75,84	58,82
3.	DONGGALA	94,08	78,44	61,17
4.	PARIGI MOUTONG	90,83	73,43	66,69
5.	POSO	93,92	78,7	69,49
6.	TOJO UNA-UNA	98,86	71,00	63,31
7.	BANGGAI	-	-	-
8.	BANGGAI KEPULAUAN	97,96	68,86	61,3
9.	BANGGAI LAUT	86,18	71,48	61,98
10.	MOROWALI	95,07	73,23	69,71
11.	MOROWALI UTARA	90,77	84,73	71,16
12.	BUOL	97,55	76,00	62,52
13.	TOLITOLI	91,53	64,24	56,29

Sumber: BPS, 2023.

b. Kesehatan

Pembangunan di bidang kesehatan merupakan bagian integral dari pembangunan nasional Indonesia yang diatur di dalam Sistem Kesehatan Nasional (SKN). Tujuan pembangunan kesehatan adalah terselenggaranya pembangunan kesehatan oleh semua potensi bangsa, baik masyarakat, swasta, maupun pemerintah secara sinergis, berhasil guna dan berdaya guna, sehingga terwujud derajat kesehatan masyarakat yang setinggi-tingginya, sebagai salah satu unsur kesejahteraan umum dari tujuan nasional.

Secara substansi, pemerintah maupun pemerintah daerah telah berupaya secara optimal dalam membangun derajat kesehatan masyarakat melalui sinergitas kebijakan pembangunan kesehatan yang diejawantahkan dalam bentuk pelaksanaan program dan kegiatan.

Capaian kinerja pembangunan kesehatan Provinsi Sulawesi Tengah tahun 2022 dapat dilihat dari beberapa perkembangan indikator kesehatan, antara lain: Angka Kelangsungan Hidup bayi, Angka Harapan Hidup, Angka Kematian Ibu, Angka Kematian Bayi, Angka Kematian Balita, dan Persentase Balita Gizi Buruk.



- Angka Kelangsungan Hidup Bayi

Pada masa neonatal (0-28 hari) terjadi perubahan yang sangat besar dari kehidupan di dalam rahim dan terjadi pematangan organ hampir pada semua sistem. Bayi hingga usia kurang satu bulan merupakan golongan umur yang memiliki risiko gangguan kesehatan paling tinggi dan berbagai masalah kesehatan bisa muncul, sehingga tanpa penanganan yang tepat, bisa berakibat fatal. Beberapa upaya kesehatan dilakukan untuk mengendalikan risiko pada kelompok ini di antaranya dengan mengupayakan agar persalinan dapat dilakukan oleh tenaga kesehatan di fasilitas kesehatan serta menjamin tersedianya pelayanan kesehatan sesuai standar pada kunjungan bayi baru lahir. Kunjungan neonatal idealnya dilakukan 3 kali yaitu pada umur 6-48 jam, umur 3-7 hari, dan umur 8-28 hari.

Indikator yang menggambarkan upaya kesehatan yang dilakukan untuk mengurangi risiko kematian pada periode neonatal yaitu 6-48 jam setelah lahir adalah cakupan Kunjungan Neonatal Pertama atau KN1. Pelayanan dalam kunjungan ini antara lain meliputi pelayanan MTBM (Manajemen Terpadu Balita Muda), pemberian vitamin K1 injeksi dan Hepatitis B0 injeksi (bila belum diberikan pada saat lahir). Inisiasi menyusui dini termasuk konseling perawatan bayi baru lahir

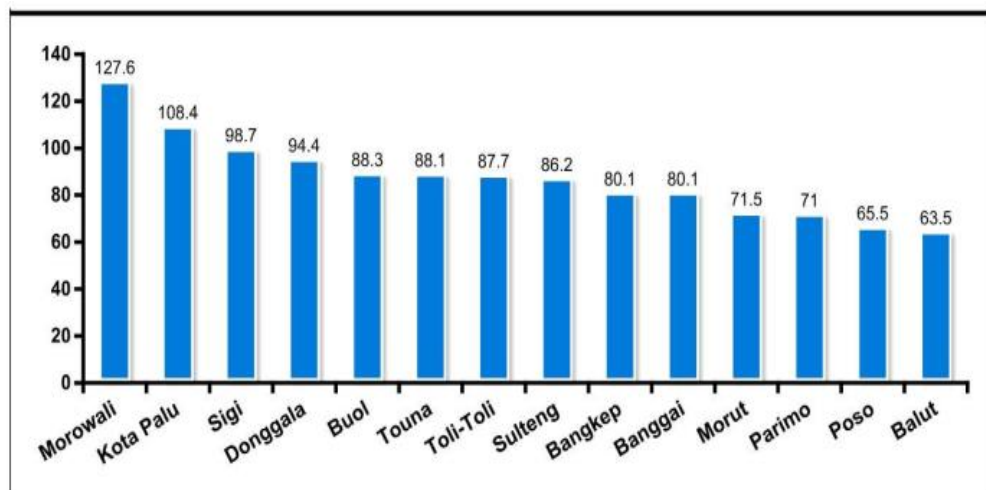

Sumber : Bidang Kesehatan Masyarakat Dinkes Prov Sulteng Tahun 2022

Gambar 2.22
Persentase Kunjungan Neonatal Lengkap (KN Lengkap) Di Kabupaten/Kota se Sulawesi Tengah Tahun 2022

Cakupan Kunjungan Neonatal Lengkap (KN Lengkap) adalah indikator yang sama yang harus terpenuhi dalam Standar Pelayanan Minimal



Kabupaten Kota. Indikator kunjungan Neonatal Lengkap atau pelayanan kunjungan yang dilakukan minimal tiga kali sesuai standar. dengan kunjungan terbanyak terdapat di Kabupaten Morowali 127,6%, disusul kota Palu 108,4%, dan Kabupaten Sigi 98,7%, sedangkan Kabupaten yang memiliki kunjungan Neonatal Lengkap terendah adalah kabupaten Banggai Laut 63,5%, Kabupaten Poso 65,5% dan Kabupaten Parigi Moutong 71%.

Komplikasi Neonatal dengan penyakit dan kelainan yang dapat menyebabkan kesakitan, kecacatan dan kematian. Neonatus dengan komplikasi atau kegawat daruratan yang mendapat pelayanan sesuai standar oleh tenaga Kesehatan terlatih. Adapun kendala yang terjadi dilapangan adalah terbatasnya sarana dan prasarana pendukung dilapangan serta masih adanya persalinan di Non Fasilitas Kesehatan.

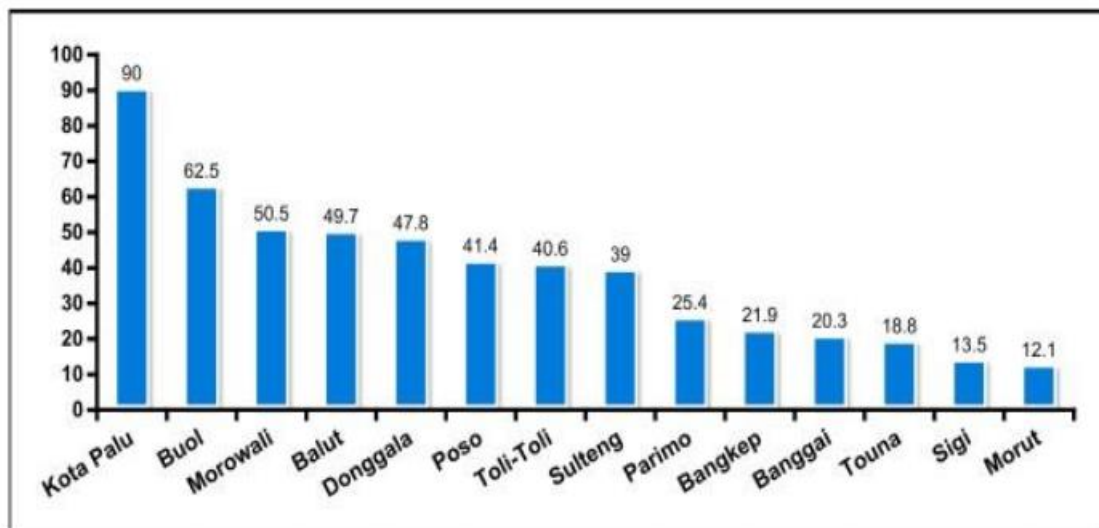

Sumber : Bidang Kesehatan Masyarakat Dinkes Prov Sulteng Tahun 2022

Gambar 2.23
Persentase Kasus Komplikasi Neonatal Yang Ditangani
Kabupaten/Kota se-Sulawesi Tengah Tahun 2022

Grafik diatas menunjukkan bahwa kasus komplikasi yang ditangani di sejumlah kabupaten kota, dimana jumlah kasus terbanyak ditangani di Kota Palu 90%, Buol 62,5%, dan Morowali 50,5%. Sedangkan kabupaten yang paling sedikit menangani kasus komplikasi pada Neonatus adalah Morowali Utara 12,1%, Sigi 13,5%, dan Tojo Una una 18,8 %. Jika dilihat dari grafik kematian neonatus, Kota Palu menjadi penyumbang paling sedikit seiring dengan penanganan komplikasinya yang cukup tinggi.



- **Angka Harapan Hidup**

Capaian angka usia harapan hidup di Provinsi Sulawesi Tengah selama periode tahun 2017-2022 cenderung mengalami peningkatan yakni dari 67,32 tahun pada tahun 2017 menjadi 67,78 tahun pada tahun 2018, selanjutnya mengalami peningkatan setiap tahunnya hingga mencapai 68,93 persen pada tahun 2022.

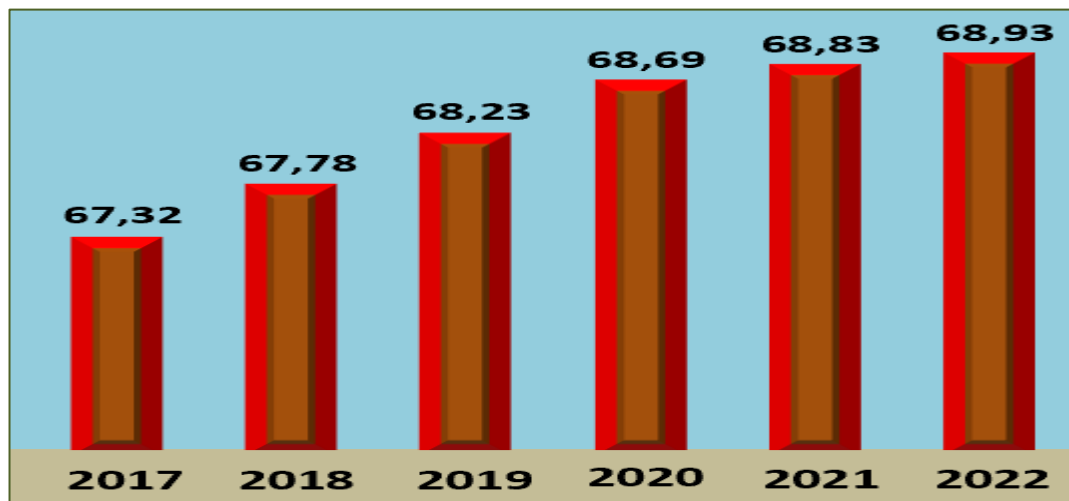

Sumber: BPS Provinsi Sulawesi Tengah, 2023.

Gambar 2.24
Perkembangan Umur Harapan Hidup saat Lahir (UHH)
Provinsi Sulawesi Tengah Tahun 2017–2022 (tahun)

- **Angka kematian ibu**

Kematian ibu adalah kematian seorang wanita yang terjadi selama kehamilan sampai dengan 42 hari setelah berakhirnya kehamilan tanpa memperhatikan lama dan tempat terjadinya kehamilan, yang disebabkan oleh kehamilannya atau penanganan kehamilannya, tetapi bukan karena kecelakaan. Angka Kematian Ibu (AKI) adalah Jumlah Kematian Ibu di suatu wilayah pada kurun waktu tertentu dibagi Jumlah Kelahiran Hidup di wilayah dan pada kurun waktu yang sama dikali 100.000.

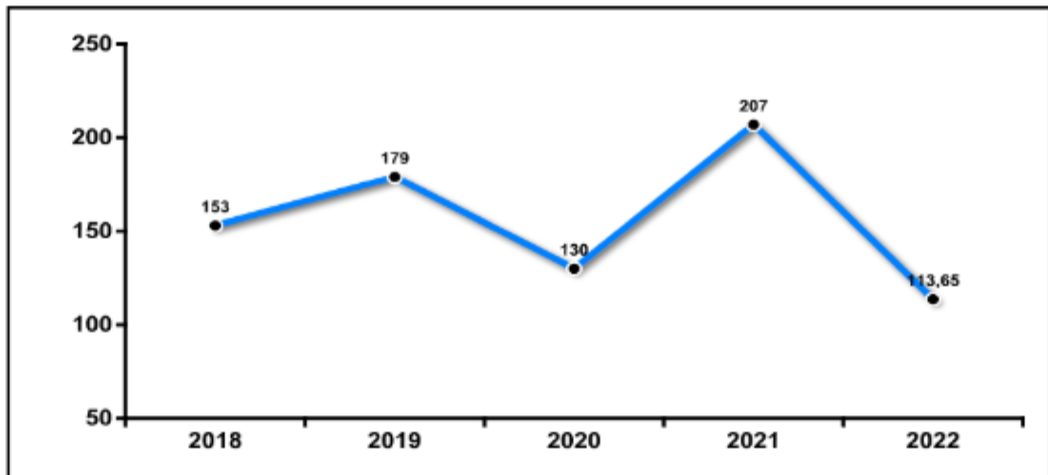

Sumber: Dinas Kesehatan Provinsi Sulawesi Tengah, 2023.

Gambar 2.25
Tren Angka Kematian Ibu per 100.000 KH
di Provinsi Sulawesi Tengah Tahun 2018 - 2022

Dari Grafik di atas dan berdasarkan Tabel diatas menggambarkan Angka Kematian Ibu (AKI) dan Jumlah Kematian Ibu di Prov. Sulawesi Tengah mengalami Fluktuasi selama 5 tahun terakhir (2018 – 2022) dari 207/100.000 KH dengan jumlah kematian Ibu 109 kasus tahun 2021, AKI menjadi 128/100.000 KH pada tahun 2022 dengan jumlah kematian Ibu 67 kasus, Angka Kematian Ibu (AKI) tidak saja dipengaruhi oleh Jumlah Kematian Ibu tapi sangat dipengaruhi oleh Jumlah Lahir Hidup.

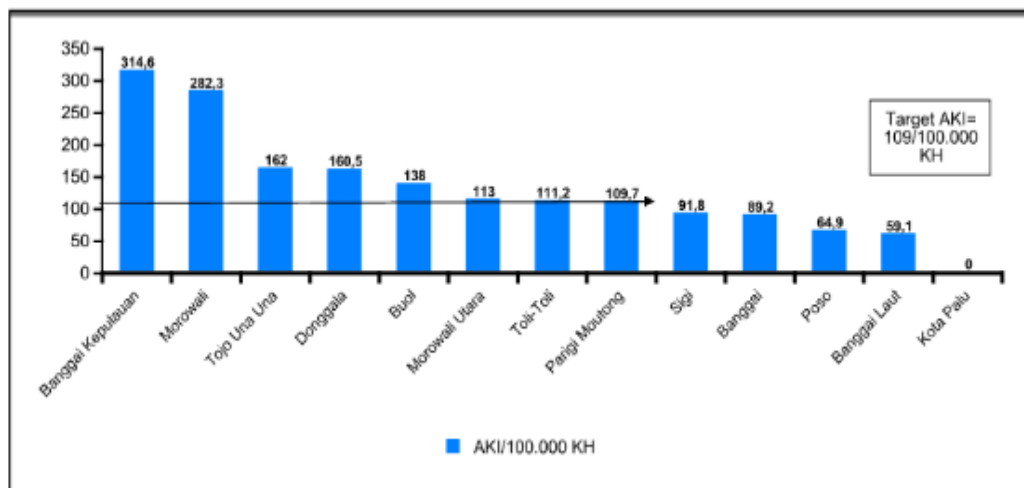

Sumber: Dinas Kesehatan Provinsi Sulawesi Tengah, 2023.

Gambar 2.26
Angka Kematian Ibu per 100.000 KH di Kabupaten/Kota
se-Sulawesi Tengah Tahun 2022



Angka kematian ibu menurut kabupaten/kota di Provinsi Sulawesi Tengah yang terbanyak di kabupaten Banggai Kepulauan yaitu 384,8 dan yang terendah di kota palu sebanyak 0 kasus.

Beberapa faktor penyebab Angka Kematian Ibu yakni belum optimalnya pelaksanaan Program Perencanaan Persalinan dan Pencegahan Komplikasi (P4K), Kemitraan Bidan dan Dukun, Rumah Tunggu Kelahiran (RTK), masih adanya pengaruh sosial budaya dimasyarakat serta masih kurangnya dukungan dan komitmen dari lintas sektor, masih adanya persalinan di Non Faskes, berhubung masih kurangnya sarana dan prasarana serta SDM Nakes yang Kompeten, kondisi Geografis daerah dan pelaksanaan ANC belum terstandar (10 T).

- Angka Kematian Bayi

Jumlah Kematian yang terjadi pada umur 0-28 hari sedikit mengalami peningkatan, dimana pada tahun 2021 jumlah kematian Neonatal 297 orang, dan tahun 2022 meningkat menjadi 308 orang.

Adapun kabupaten yang menyumbang kematian tertinggi adalah kabupaten Banggai 50 orang, Parimo 45 dan Morowali 37 orang, sementara kabupaten Kota dengan kematian terendah adalah Kabupaten Morowali Utara 7 orang, Kota Palu 8 orang dan Kabupaten Sigi 15 orang.



Sumber : Bidang Kesehatan Masyarakat Dinkes Prov Sulteng Tahun 2022

Gambar 2.27
Angka Kematian Bayi (Neonatal) di Kabupaten/Kota se-Sulawesi Tengah Tahun 2022



- **Angka kematian balita**

Kematian balita yaitu kematian yang terjadi antara rentan usia 0 – 59 bulan, dan terkait langsung dengan target kelangsungan hidup anak dan merefleksikan kondisi sosial, ekonomi, dan lingkungan anak-anak bertempat tinggal termasuk pemeliharaan kesehatannya. Angka kematian balita kerap dipakai untuk mengidentifikasi kesulitan ekonomi penduduk.

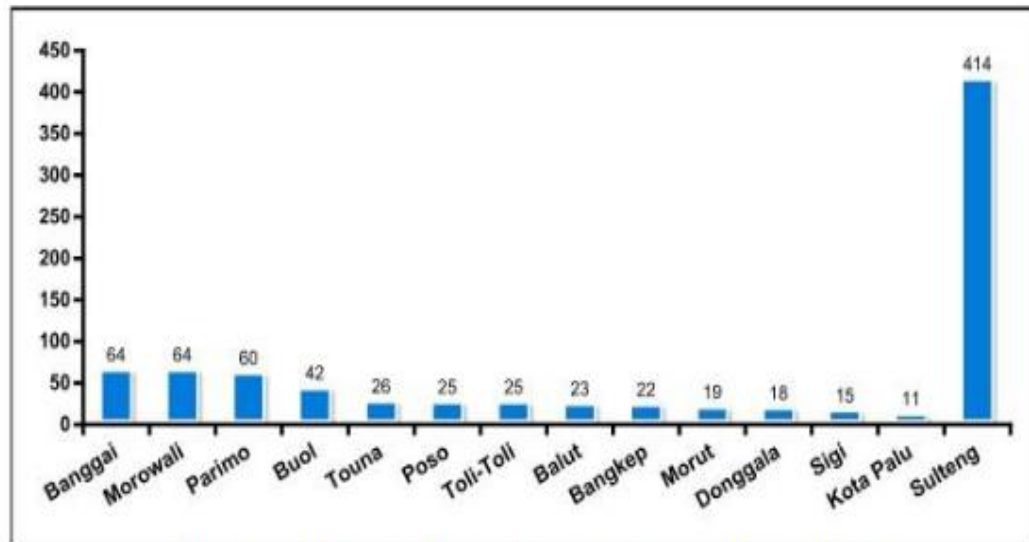

Sumber : Bidang Kesehatan Masyarakat Dinkes Prov Sulteng Tahun 2022

Gambar 2.28
Angka Kematian Balita di Kabupaten/Kota
se-Sulawesi Tengah Tahun 2022

Grafik diatas menunjukkan bahwa pada tahun 2022, Jumlah kematian Balita sebanyak 414, mengalami peningkatan jika di banding dengan tahun 2021 sebesar 385 orang Balita yang meninggal dunia. Kematian tertinggi terjadi terjadi di Kabupaten Banggai dan Morowali masing masing 64 orang dan disusul kabupaten Parigi Moutong 60 orang Balita. Sementara untuk Kabupaten kota yang Jumlah Kematian Balitanya paling rendah yaitu Kota Palu 11 orang, Kabupaten Sigi 15 Orang dan Kabupaten Donggala 18 orang balita yang meninggal. Berdasarkan Analisa yang ada bahwa kematian balita disebabkan oleh pola asuh serta tingkat Pendidikan keluarga yang mempunyai balita menjadi penyebab kematian tersebut.

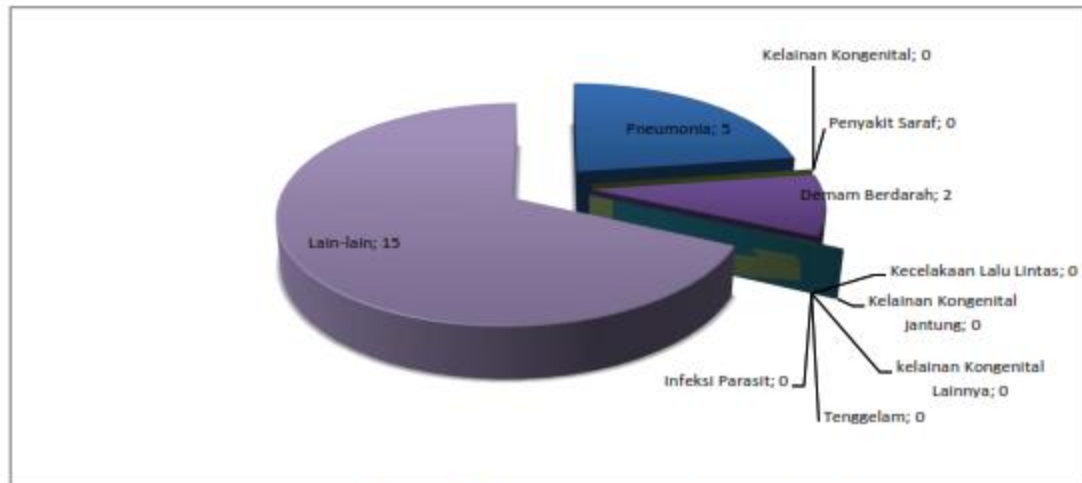

Sumber : Bidang Kesehatan Masyarakat Dinkes Prov Sulteng Tahun 2022

Gambar 2.29
Penyebab Kematian Balita di Provinsi Sulawesi Tengah
Tahun 2022

Penyebab kematian Anak Balita pada tahun 2022, tertinggi adalah Pneumoni 22,73%, Demam berdarah 9,09%, serta penyakit lain lain 68,18%. Upaya yang dilakukan adalah melatih tenaga Kesehatan yang bertugas di fasilitas Kesehatan dengan Manajemen Terpadu Balita Sakit (MTBS) serta penyuluhan dan edukasi untuk senantiasa menjaga kebersihan lingkungan.

- **Prevalensi balita gizi buruk**

Masalah kekurangan gizi secara global sampai saat ini masih mendapatkan perhatian terutama disebagian negara berkembang. Masalah gizi tersebut meliputi Berat Badan Kurang, Stunting, Wasting dan defisiensi mikronutrien. Indonesia merupakan salah satu negara dengan prevalensi stunting cukup tinggi.

Berdasarkan hasil Studi Status Gizi Indonesia (SSGI) tahun 2022 melaporkan prevalensi stunting secara Nasional 21,6%, Wasting 7,7%, dan underweight 17,1%. Sedangkan prevalensi stunting di Sulawesi Tengah sebesar 28.2% termasuk dalam 7 besar data stunting tertinggi di Indonesia, Wasting 11.3%, dan Underweight 25%. Adapun prevalensi status gizi balita menurut kabupaten/kota dapat dilihat pada grafik dibawah ini:

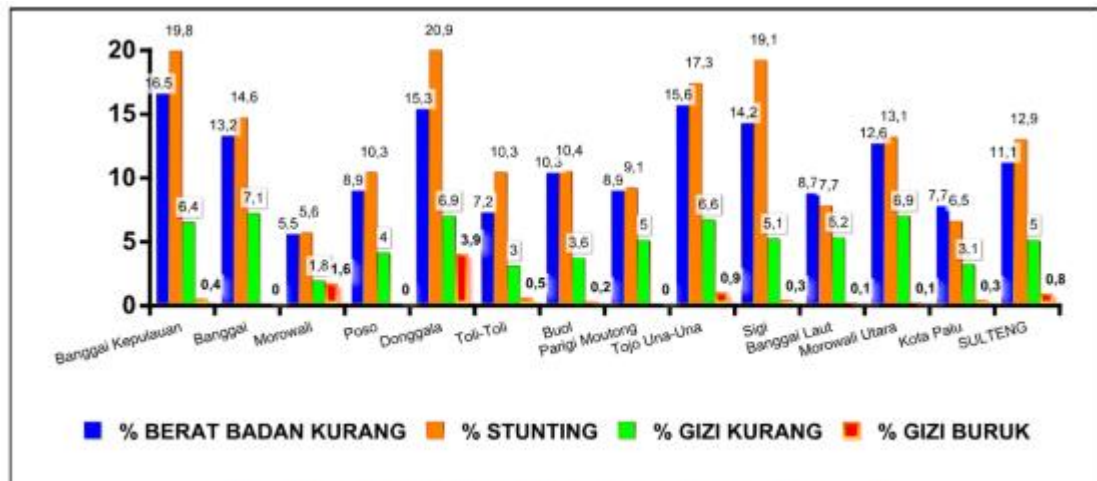

Sumber Data: Bidang Kesehatan Masyarakat Tengah Tahun 2022

Gambar 2.30
Prevalensi Status Gizi Balita 0-59 Bulan (berat Badan Kurang, Stunting, Gizi Kurang dan Gizi Buruk) di Kabupaten/Kota se-Sulawesi Tengah Tahun 2022

Grafik di atas merupakan hasil dari Aplikasi Elektronik Pencatatan dan Pelaporan Gizi Berbasis Masyarakat (e-PPGBM) yang merupakan aplikasi Kementerian Kesehatan Republik Indonesia pada program gizi Kabupaten/Kota di Indonesia.

Prevalensi status gizi balita berat badan kurang, yang tertinggi di Kabupaten Banggai Kepulauan itu 16,5 % Stunting yang tertinggi di Kabupaten Donggala 20,9 %, balita gizi kurang yang tertinggi di Kabupaten Banggai 7,1% dan balita gizi buruk yang tertinggi adalah Kabupaten Donggala 3,9%. Status gizi anak di bawah lima tahun merupakan indikator kesehatan yang penting karena usia balita merupakan kelompok yang rentan terhadap masalah gizi dan penyakit. Berat badan kurang, gizi kurang dan gizi buruk menunjukkan kekurangan gizi akut. Sedangkan stunting merupakan kondisi gagal tumbuh pada anak balita akibat kekurangan gizi kronis sehingga anak terlalu pendek untuk usianya. Risiko yang disebabkan oleh kekurangan gizi dalam jangka pendek diantaranya meningkatnya angka kesakitan dan angka kematian, gangguan perkembangan (kognitif, motorik, bicara), meningkatnya beban ekonomi untuk biaya perawatan dan pengobatan anak yang sakit. Jangka panjang menyebabkan menurunnya kesehatan reproduksi, konsentrasi belajar dan rendahnya produktivitas kerja. Masalah gizi yang terjadi dapat disebabkan oleh beberapa faktor antara lain:



- 1) Pemberian makanan tambahan bagi anak gizi kurang tidak dipantau sehingga pemberian tidak tepat sasaran dan tidak sesuai petunjuk teknis yang diberikan.
- 2) Masih ada tenaga pengelola gizi yang bukan berlatar belakang ilmu gizi (nutrisionist)
- 3) Pola asuh orang tua yang mempunyai bayi dengan masalah gizi yang belum optimal.

Upaya yang dilakukan :

- 1) Bekerja sama dengan bidan desa dan mengoptimalkan peran PKK dan kader kesehatan dalam pemantauan pemberian makanan tambahan.
- 2) Menganalisis dan mengintervensi hasil status gizi yang diperoleh dari aplikasi ePPGBM dan melakukan pelacakan kasus.
- 3) Dengan adanya kegiatan surveilans gizi melalui e-PPGBM yang mengharuskan capaian by name by address sehingga didapat kasus yang lebih banyak.

c. Tingkat Partisipasi Angkatan Kerja

Penduduk usia kerja merupakan semua orang yang berumur 15 tahun ke atas. Penduduk usia kerja mengalami tren yang cenderung meningkat seiring bertambahnya jumlah penduduk di Sulawesi Tengah. Berdasarkan data BPS, menunjukkan bahwa jumlah penduduk usia kerja pada Agustus 2021 sebanyak 2 304,91 ribu orang, naik sebanyak 31,71 ribu orang dibanding Agustus 2021. Sebagian besar penduduk usia kerja merupakan angkatan kerja yaitu 1 635,47 ribu orang, sisanya termasuk bukan angkatan kerja sebesar 701,15 ribu orang.

Komposisi angkatan kerja pada Agustus 2022 terdiri dari 1 586,32 ribu orang penduduk yang bekerja dan 49,15 ribu orang pengangguran. Apabila dibandingkan Agustus 2021, jumlah angkatan kerja meningkat sebanyak 51,37 ribu orang. Penduduk bekerja mengalami kenaikan sebanyak 61,59 ribu orang dan pengangguran menurun sebanyak 10,23 ribu orang.

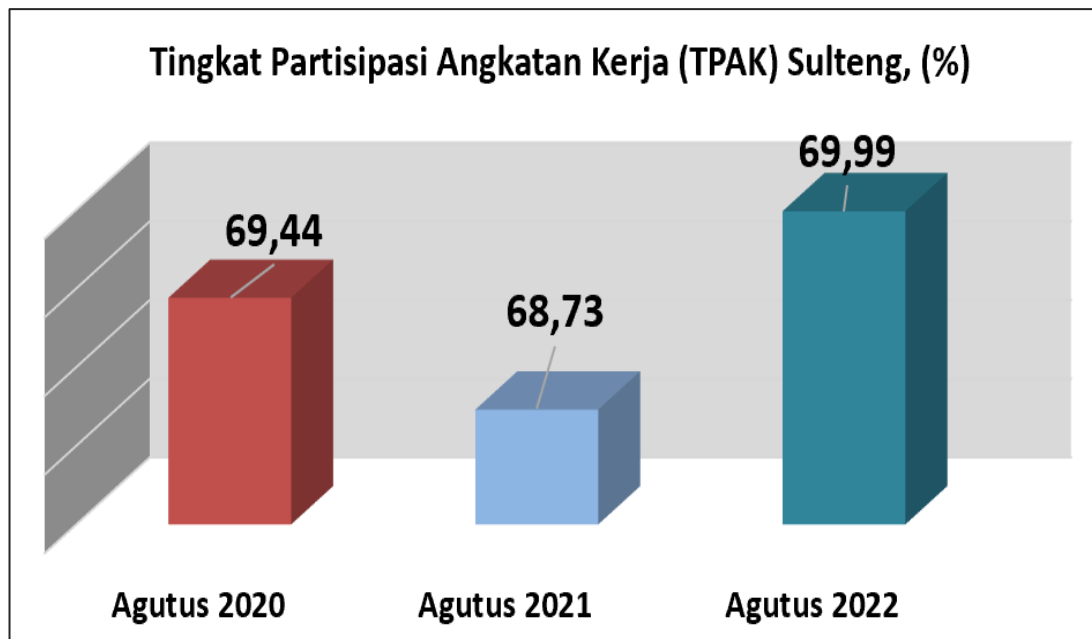

Sumber: BPS, 2022.

Gambar 2.31
Perkembangan Tingkat Partisipasi Angkatan Kerja (TPAK)
se-Sulawesi Tengah Tahun 2022

Tingkat Partisipasi Angkatan Kerja (TPAK) mengalami peningkatan dibanding Agustus 2021. TPAK pada Agustus 2022 sebesar 69,99 persen naik 1,27 persen poin dibandingkan Agustus 2021. TPAK adalah persentase banyaknya angkatan kerja terhadap banyaknya penduduk usia kerja. TPAK mengindikasikan besarnya persentase penduduk usia kerja yang aktif secara ekonomi di suatu negara/wilayah.

d. Fokus Seni Budaya dan Olahraga

- Kebudayaan

Kebudayaan merupakan hasil cipta, karsa, dan rasa manusia, berupa norma-norma, nilai-nilai, kepercayaan dan tingkah laku yang dipelajari dan dimiliki oleh semua individu (anggota masyarakat) tertentu. Kekayaan seni dan kebudayaan Sulawesi Tengah yang tersebar di wilayah Kabupaten/Kota merupakan asset yang sangat penting nilainya bagi pengembangan dan pembangunan di sektor Pariwisata. Seni dan budaya ini antara lain berupa tarian tradisional, berbagai macam seni rupa dan seni musik tradisional.



Tabel 2.33
Capaian Indikator Kinerja Pembangunan Bidang Seni Budaya
Provinsi Sulawesi Tengah Tahun 2021-2022

Indikator Kinerja Seni Budaya	2021	2022
Rasio grup kesenian per 10.000 penduduk	0,57	0,57
Rasio gedung kesenian per 10.000 penduduk	0,05	0,05

Sumber: Dinas Kebudayaan Provinsi Sulteng, 2022.

Selama Tahun 2021 sampai dengan tahun 2022 rasio grup kesenian di Provinsi Sulawesi Tengah baru mencapai 0,57 grup per 10.000 penduduk atau sangat kecil jumlahnya. Sedangkan rasio gedung kesenian hanya sebesar 0,05 per 10.000 penduduk.

- Olahraga

Pada tahun 2022 perkembangan pembangunan pemuda di Provinsi Sulawesi Tengah yang menjadi salah satu Indikator Kinerja Utama Perangkat Daerah Dinas Pemuda dan Olah Raga yaitu Persentase Wirausaha Muda dengan capaian 0,20 persen, Pertumbuhan organisasi pemuda yang aktif sebesar 0,33 persen, sedangkan Cakupan Pelatih Yang bersertifikat mencapai 7,46 persen, dan Rasio Jumlah Gedung Olahraga sebesar 0,056 per 10.000 Penduduk, sebagaimana tabel berikut :

Tabel 2.34
Capaian Indikator Kinerja Pembangunan Bidang Seni Budaya,
Pemuda dan Olahraga di Provinsi Sulawesi Tengah Tahun 2022

NO	SASARAN PERANGKAT DAERAH	TARGET	CAPAIAN
1	Persentase Wirausaha Muda	5,35	0,20
2	Pertumbuhan organisasi pemuda yang aktif	2,00	0,33
3	Cakupan Pelatih Yang bersertifikat	0,47	7,46
4	Rasio Jumlah Gedung Olahraga per 10.000 Penduduk	0,148	0,056

Sumber: Dinas Pemuda dan Olahraga Provinsi Sulteng, 2023.



2.1.3 Aspek Pelayanan Umum

2.1.3.1 Fokus Layanan Urusan Pemerintahan Wajib Pelayanan Dasar

Salah satu faktor utama keberhasilan pembangunan suatu daerah adalah tersedianya Sumberdaya Manusia (SDM) yang berkualitas dan berdaya saing. Untuk itu pembangunan atau investasi dibidang pendidikan dan kesehatan menempati posisi urgen dalam skala prioritas pembangunan daerah harus terus ditingkatkan.

Di bidang pendidikan, peningkatan sumber daya manusia lebih diutamakan dengan memberi kesempatan kepada penduduk usia sekolah, dimana luasnya wilayah yang harus dijangkau merupakan faktor yang cukup berpengaruh disamping faktor-faktor lainnya dalam menjalankan program-program pendidikan yang berimplikasi terciptanya SDM yang handal dan siap bersaing di era globalisasi.

- **Urusan Pendidikan**

Kinerja pembangunan dalam bidang pendidikan Provinsi Sulawesi Tengah secara berkesinambungan mengalami perbaikan yang cukup nyata, hal ini terlihat dari capaian angka Rata-Rata Lama Sekolah (RLS) di Provinsi Sulawesi Tengah. Pada tahun 2017 angka RLS sebesar 8,29 tahun meningkat menjadi 8,52 tahun pada tahun 2018, selanjutnya setiap tahun mengalami peningkatan hingga menjadi 8,89 tahun pada tahun 2021, dan pada tahun 2022 angka RLS tidak meningkat yakni sebesar 8,89 tahun. Lebih lanjut, secara detail perkembangan HLS Provinsi Sulawesi Tengah selama tahun 2017 sampai dengan tahun 2022 dapat dilihat pada gambar berikut.

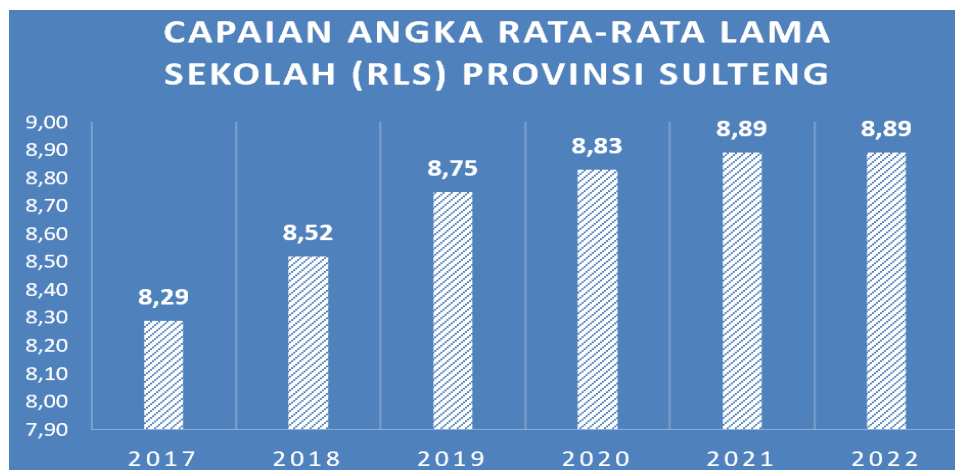

Sumber : BPS Provinsi Sulawesi Tengah, 2023.

Gambar 2.32
Angka Rata-Rata Lama Sekolah Provinsi Sulawesi Tengah Tahun 2017-2022



Indikator selanjutnya yaitu Angka Harapan Lama Sekolah (HLS). Perkembangan HLS Provinsi Sulawesi Tengah selama periode 2017-2022 cenderung mengalami peningkatan, yakni dari 13,04 tahun pada tahun 2017 meningkat menjadi 13,13 tahun pada tahun 2018, selanjutnya mengalami peningkatan setiap tahunnya hingga mencapai 13,32 tahun pada tahun 2022. Secara detail perkembangan HLS Provinsi Sulawesi Tengah selama tahun 2017 sampai dengan tahun 2022 dapat dilihat pada gambar berikut.

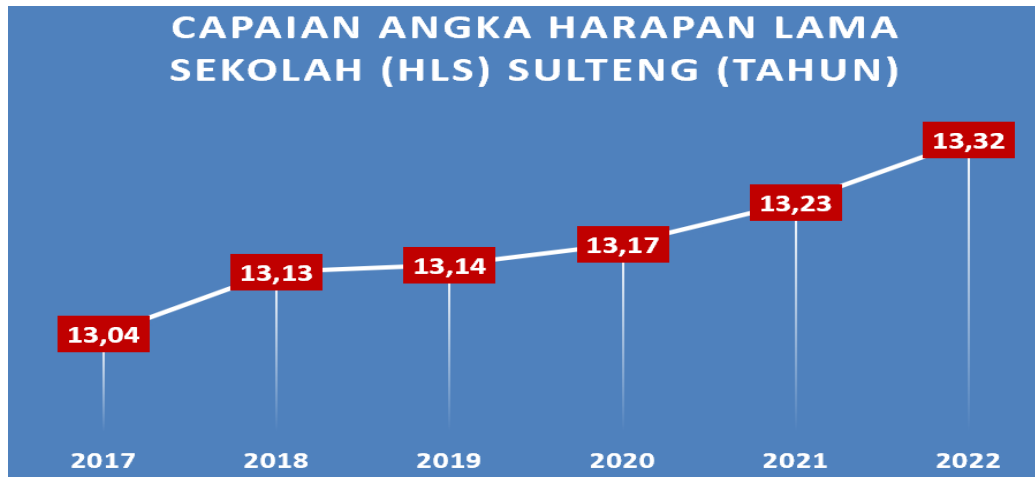

Sumber : BPS Provinsi Sulawesi Tengah, 2023.

Gambar 2.33
Angka Harapan Lama Sekolah
Provinsi Sulawesi Tengah Tahun 2017-2022

Indikator penting lainnya yaitu Angka Partisipasi Sekolah (APS) yang menunjukkan pencapaian masih di bawah target RKPD Tahun 2022 yaitu 8,89 persen dari 19,35 persen yang ditargetkan, dimana untuk target Angka Partisipasi Sekolah SD/MI Tahun 2021 yaitu sebesar 99,25 persen dengan capaian sebesar 98,50 persen, APS SMP/MTs dari target 94,00 persen realisasi mencapai sebesar 93,32 persen dan untuk APS SMA/MA/SMK.

Selanjutnya tabel pencapaian SPM Bidang Pendidikan Provinsi Sulawesi Tengah Tahun 2022, dapat dilihat pada tabel berikut.

Tabel 2.35
Capaian SPM Bidang Pendidikan Provinsi Sulawesi Tengah Tahun 2022

No	Indikator Kinerja / Jenis Layanan SPM	Indikator Pencapaian / Output			Total Pencapaian
	KATEGORI INDEKS PENCAPIAN SPM	BELUM TUNTAS			9,06%
1.	Pendidikan Menengah				10,13%
	PERSENTASE PENCAPIAN PENERIMA LAYANAN DASAR (80%)	Jumlah Total Yang	Jumlah Total Yang Terlayani	Yang Belum Terlayani	0,00%



No	Indikator Kinerja / Jenis Layanan SPM	Indikator Pencapaian / Output			Total Pencapaian
		Harus Dilayani			
	• Jumlah yang Harus Dilayani :	158.238	0	158.238	0%
PERSENTASE PENCAPAIAN MUTU MINIMAL LAYANAN DASAR (20%)					10,13%
		Jumlah Mutu Barang / Jasa Yang Dibutuhkan	Jumlah Mutu Barang / Jasa Yang Tersedia	Jumlah Mutu Barang / Jasa Yang Tersedia	50,64%
		1	2	3	
	1 . Buku teks pelajaran	0	0	0	0%
	2 . Perlengkapan belajar	0	0	0	0%
	3. Jumlah rombongan belajar di satuan pendidikan	5.553	4.628	925	83,34%
	4. Satuan pendidikan yang berakreditasi minimal C	56	0	56	0%
	5. Penyediaan biaya personil peserta didik	780	532	248	68,21%
	6. Kualitas pendidik yang berkualifikasi S1/D-IV	8.638	7.198	1.440	83,33%
	7. Kualitas tenaga kependidikan (Kepala Sekolah) yang berkualifikasi S1/D-IV	1.551	1.292	259	83,30%
	8. Kualitas tenaga kependidikan (Tenaga Admin/Tenaga Lab/Admin) yang berkualifikasi SMA/ sederajat	958	833	125	86,95%
	JUMLAH	17.536	14.483	3.053	91.30

Sumber: Dinas Pendidikan Provinsi Sulawesi Tengah, 2023.

Mutu Pelayanan dasar yaitu kuantitas dan kualitas barang dan/atau jasa kebutuhan dasar serta pemenuhan secara minimal dalam pelayanan dasar Pendidikan sesuai dengan Standar Teknis agar hidup lebih layak. Untuk dapat meningkatkan presentase pencapaian mutu minimal layanan dasar pendidikan diantara adalah rombongan belajar.

Berdasarkan Peraturan Menteri Pendidikan dan Kebudayaan nomor 17 tahun 2017 tentang Penerimaan peserta didik baru pada taman kanak-kanak, Sekolah Dasar Sekolah Menengah Pertama dan Sekolah Menengah Atas, Sekolah Menengah Kejuruan atau bentuk lain yang bahwa :

- 1) SMA dalam satu kelas berjumlah paling sedikit 20 (duapuluh) peserta didik dan paling banyak 36 (peserta didik)
- 2) SMK dalam satu kelas berjumlah paling sedikit 15 (lima belas) peserta didik dan paling banyak 36 (tiga puluh enam) peserta didik. Dari data jumlah siswa tahun 2022 Jumlah rombel yang seharusnya Berdasarkan Peraturan Menteri Pendidikan dan Kebudayaan nomor 17 tahun 2017 tentang Penerimaan peserta didik baru pada taman kanak-kanak, Sekolah Dasar Sekolah Menengah pertama dan Sekolah Menengah Atas, Sekolah Menengah



Kejuruan. Dan untuk Pendidikan menengah adalah :

- SMA dalam satu kelas berjumlah paling sedikit 20 (dua puluh) peserta didik dan paling banyak 36 (peserta didik).
- SMK dalam satu kelas berjumlah paling sedikit 15 (lima belas) peserta didik dan paling banyak 36 (tiga puluh enam) peserta didik

Berdasarkan tabel diatas jumlah Rombongan belajar pada satuan pendidikan dibandingkan dengan jumlah rombel yang seharusnya terdapat perbedaan yaitu:

- Jumlah Siswa belajar SMA pada semester Ganjil 79,420, jumlah rombongan belajar paling sedikit 20 siswa dan paling banyak 36 siswa. Jumlah rombongan belajar pada tingkat SMA yang seharusnya adalah : $79,420 : 36 = 2,206.111$ dibulatkan jumlah rombongan belajar pada tingkat SMA yaitu 2,207.
- Jumlah Siswa belajar SMK pada semester Ganjil 43,311, jumlah rombongan belajar paling sedikit 20 siswa dan paling banyak 36 siswa. Jumlah rombongan belajar pada tingkat SMA yang seharusnya adalah: $43,311 : 36 = 1,203.08$. dibulatkan jumlah rombongan belajar pada tingkat SMA yaitu 1,204.

Sementara persentase keberadaan guru dan tenaga kependidikan SMA/SMK di Provinsi Sulawesi Tengah hingga saat ini yaitu

- 1) Guru BK yang bersertifikat sebanyak 34,25% dari total jumlah guru BK
- 2) Guru Kelas yang bersertifikat sebanyak 23,00%, dari total jumlah guru kelas
- 3) Guru Mapel yang bersertifikat sebanyak 36,61% dari total jumlah guru bersertifikat
- 4) Guru TIK yang bersertifikat sebanyak 20,63% dari total jumlah TIK

Dengan demikian, keberadaan jumlah guru dan tenaga SMA/SMK Negeri dan swasta masih berada di bawah 50%, dan masih perlu di tingkatkan kualitas dan jumlah guru tenaga kependidikan yang bersertifikat.

- **Urusan Kesehatan**

Target kinerja pembangunan bidang kesehatan Provinsi Sulawesi Tengah tahun 2022 atau indikator kinerja sasaran Perangkat Daerah dapat dilihat dari perkembangan indikator kesehatan pada tabel berikut.



Tabel 2.36
Target Indikator SPM Bidang Kesehatan Tahun 2022

No	Jenis Pelayanan Dasar/ Indikator SPM	Nilai (%)	Waktu Pencapaian (Tahun)	Perhitungan Pembiayaan (Rp)
A	PROVINSI			
1	Pelayanan kesehatan bagi penduduk terdampak krisis kesehatan akibat bencana dan/atau berpotensi bencana provinsi.			
	Persentase Pelayanan Kesehatan bagi penduduk terdampak Krisis Kesehatan akibat bencana dan/atau berpotensi bencana	100	2022	414.260.900
2	Pelayanan kesehatan bagi penduduk pada kondisi kejadian luar biasa daerah provinsi			
	Persentase pelayanan kesehatan bagi orang yang terdampak dan berisiko pada situasi KLB Provinsi	100	2022	2.059.736.650

Berdasarkan Peraturan Menteri Kesehatan Nomor 4 Tahun 2019 tentang Standar Teknis Pemenuhan Mutu Pelayanan Dasar Pada Izin Bidang Kesehatan di Provinsi dan Kabupaten Kota jenis pelayanan dasar yang tertuang dalam Peraturan Menteri Kesehatan tersebut yakni jenis Pelayanan Dasar daerah Provinsi yaitu

- 1) Pelayanan kesehatan bagi penduduk terdampak krisis kesehatan akibat bencana dan/atau berpotensi bencana provinsi.
- 2) pelayanan kesehatan bagi penduduk pada kondisi kejadian luar biasa daerah provinsi.

Berdasarkan Permendagri Nomor 100 tahun 2021 Capaian kinerja pemerintah daerah baik Provinsi maupun kabupaten/Kota dalam memberikan Standar Pelayanan Minimal bidang kesehatan dengan target capaian kinerja pemerintahan dalam pelayanan adalah 100 persen (%),

Adapun capaian SPM bidang Kesehatan tahun 2022 yang ditetapkan dengan target pencapaian SPM diuraikan sebagai berikut :

Tabel 2.37
Capaian SPM Bidang Kesehatan Tahun 2022

No	Indikator SPM	Sasaran Dalam Tahun	Capaian Dalam Tahun	%
A	PROVINSI			
1	Pelayanan kesehatan bagi penduduk terdampak krisis kesehatan akibat bencana dan/atau berpotensi bencana provinsi.	46.102 penduduk	46.102 penduduk	100%
2	Pelayanan kesehatan bagi penduduk pada kondisi kejadian luar biasa daerah provinsi	212.234 Penduduk	212.234 Penduduk	100%



1. Pelayanan kesehatan bagi penduduk terdampak krisis kesehatan akibat bencana dan/atau berpotensi bencana provinsi.

Capaian kinerja Pemerintah Daerah Provinsi dalam memberikan pelayanan kesehatan kepada penduduk terdampak krisis kesehatan akibat bencana dan/atau berpotensi bencana adalah 100%, dengan menghitung Jumlah penduduk terdampak krisis kesehatan akibat bencana dan/atau berpotensi bencana yang mendapatkan pelayanan kesehatan dalam kurun waktu satu tahun di bagi Jumlah penduduk terdampak krisis kesehatan akibat bencana dan/atau berpotensi bencana dalam satu tahun yang sama dikali 100%.

Pencapaian indikator Upaya Penanggulangan Krisis Kesehatan & Masalah Kesehatan pada tahun 2022 telah mencapai target. dimana secara provinsi capaian Kab/Kota yang membentuk PSC 119 baru mencapai 58,33%, dan tenaga sumber daya kesehatan PSC yang terlatih kegawatdaruratan (BHD,GELS,ACLS,ATLS) masih sebatas PSC Dinas Kesehatan Provinsi. Namun sebagai awal dari penerapan SPM ini Dinas Kesehatan Provinsi Sulawesi Tengah melalui UPT Pusat Pelayanan Keselamatan Terpadu (P2KT) telah membuat peta rawan bencana serta penentuan jumlah penduduk di wilayah Provinsi Sulawesi Tengah yang berpotensi bencana tersebut. Kegiatan yang dilakukan dalam pencapaian target antara lain :

- a. KIE bagi petugas kesehatan
 - 1) Penguatan kapasitas cluster kesehatan dalam penanggulangan krisis kesehatan akibat bencana
 - 2) Percepatan pembentukan PSC 119 di Kabupaten/Kota
 - 3) Pelatihan Bantuan Hidup Dasar (BHD) bagi petugas kesehatan
- b. KIE bagi penduduk yang tinggal di wilayah berpotensi bencana
 - 1) Pemantauan Potensi Krisis Kesehatan Kabupaten/ Kota
 - 2) Penyuluhan dan pelayanan kesehatan dasar pada masyarakat di hunian sementara Petobo dan desa Bangga

2. Pelayanan kesehatan bagi penduduk pada kondisi kejadian luar biasa daerah provinsi.

Capaian kinerja Pemerintah daerah Provinsi dalam melakukan pelayanan kepada sasaran kondisi KLB , dengan menghitung Jumlah orang yang terdampak dan berisiko pada situasi KLB yang mendapat pelayanan kesehatan sesuai standar dibagi Jumlah orang yang terdampak dan berisiko pada situasi KLB dikali 100%.



- **Urusan Pekerjaan Umum dan Penataan Ruang**

Penerapan SPM Bidang Urusan Air Minum Dan Penyehatan Lingkungan dilaksanakan oleh Dinas Cipta Karya Dan Sumber Daya Air Provinsi Sulawesi Tengah sebagai implementasi dari kebijakan dan strategi penanganan masalah-masalah kesejahteraan sosial yang ditetapkan oleh Kementerian PUPR RI dan dijadikan acuan dalam target pencapaiannya. Hal tersebut dilaksanakan sesuai peraturan yang berlaku.

(1) Bidang Urusan Pekerjaan Umum/Cipta Karya

1. Jenis Pelayanan

Berdasarkan Peraturan Menteri PUPR Nomor 29/PRT/M/2018 Tahun 2018 tentang Standar Teknis Standar Pelayanan Minimal Pekerjaan Umum dan Perumahan Rakyat, Jenis Pelayanan Dasar pada Pemerintah Daerah provinsi terdiri atas: (a) Pemenuhan kebutuhan Air Minum Curah lintas kabupaten/kota; dan (b) Penyediaan pelayanan pengolahan Air Limbah Domestik regional lintas kabupaten/kota

2. Target Pencapaian SPM oleh Daerah

Target pencapaian pelayanan dasar bidang urusan Air Minum Dan Penyehatan Lingkungan di Sulawesi Tengah tahun 2022 terurai pada tabel 1 berikut :

Tabel 2.38
Target Pencapaian SPM Bidang Air Minum dan Penyehatan Lingkungan Provinsi Sulawesi Tengah Tahun 2022

NO	JENIS PELAYANAN DASAR	IDIKATOR PENCAPAIAN	TARGET CAPAIAN	ANGGARAN (RP)	KET
1.	Pemenuhan kebutuhan Air Minum Curah lintas kabupaten/kota	Persentase (%) kapasitas yang dapat terlayani melalui penyaluran air minum curah lintas kabupaten/kota	44,08	13.949.946.275	-
2.	Penyediaan pelayanan pengolahan Air Limbah Domestik regional lintas kabupaten/kota	Jumlah Rumah Tangga yang memperoleh layanan pengolahan air limbah domestik regional lintas kabupaten/kota	16,67	592.315.475	-



3. Realisasi

Realisasi pencapaian pelayanan dasar bidang urusan Air Minum Dan Penyehatan Lingkungan di Sulawesi Tengah tahun 2022 terurai pada tabel 2 berikut:

Tabel 2.39
Realisasi Pencapaian SPM Bidang Air Minum dan Penyehatan Lingkungan Provinsi Sulawesi Tengah Tahun 2022

NO	JENIS PELAYANAN DASAR	IDIKATOR PENCAPAIAN	TARGET CAPAIAN	ANGGARAN (RP)	KET
1.	Pemenuhan kebutuhan Air Minum Curah lintas kabupaten/kota	Persentase (%) kapasitas yang dapat terlayani melalui penyaluran air minum curah lintas kabupaten/kota	45%	-	SPM Kewenangan kab/kota
2.	Penyediaan pelayanan pengolahan Air Limbah Domestik regional lintas kabupaten/kota	Jumlah Rumah Tangga yang memperoleh layanan pengolahan air limbah domestik regional lintas kabupaten/kota	22.17%	-	-

(2) Air minum curah regional

SPAM Regional Terbangun

Dalam upaya pemenuhan SPM air minum curah di kawasan regional, Pemerintah Provinsi Sulawesi Tengah sejak tahun 2013 – 2016 bekerja sama dengan Kementerian PUPR rencananya akan membangun SPAM Regional Pasigala dengan kapasitas produksi air minum curah 2 x 300 liter/detik yang akan melayani sebagian Kota Palu, sebagian Kabupaten Sigi dan sebagian Kabupaten Donggala.

Untuk tahap pertama telah dibangun Intake, Jaringan Pipa Transmisi, Instalasi Pengolah Air (IPA) kapasitas 300 liter/detik, Reservoir dan Jaringan Distribusi Utama (JDU) serta Reservoir Offtake dan telah berfungsi untuk melayani Sambungan Rumah (SR) di Kota Palu, Kabupaten Sigi dan Kabupaten Donggala.

Namun akibat adanya bencana alam (gempa bumi, lukuifaksi dan tsunami) pada tanggal 28 September 2018 di Kota Palu, Kabupaten Sigi dan Kabupaten Donggala menyebabkan rusaknya infrastruktur pada SPAM Regional Pasigala. Akibat kerusakan infrastruktur tersebut SPAM Regional



Pasigala tidak berfungsi sebagaimana mestinya. Kerusakan infrastruktur SPAM Regional Pasigala meliputi kerusakan pada :

- Intake
- Jaringan Pipa Transmisi AirBaku
- Instalasi Pengolahan Air(IPA)
- Jaringan Pipa Distribusi Utama(JDU)
- Reservoir Offtake
- Jaringan Pipa Distribusi Pembagi(JDB)

Masalah Internal yang dihadapi :

- Kekurangan dana untuk pembiayaan operasional dan perbaikan infrastruktur
- Keterbatasan SDM dalam pengoperasian SPAM Pasigala baik dalam segi kualitas dan kuantitas
- Kurangnya sarana dan prasarana dalam melaksanakan perawatan dan pemeliharaan SPAM Pasigala

Masalah eksternal yang dihadapi:

- Perlunya regulasi yang secara hukum mengikat masing-masing pihak pemerintah kabupaten kota dalam hal ini pemerintah Kota Palu, Kabupaten Sigi dan Kabupaten Donggala dalam hal penarikan retribusi yang menguntungkan masing- masing pihak sehingga dapat menghasilkan kerjasama yang baik dalam pemanfaatan dan pemeliharaan SPAM Pasigala secara regional menguntungkan masing- masing pihak sehingga dapat menghasilkan kerjasama yang baik dalam pemanfaatan dan pemeliharaan SPAM Pasigala secara regional.
- Belum rampungnya Desain New SPAM Pasigala yang dibuat oleh pihak Balai Wilayah Sungai III dalam rangka perbaikan Struktur dan Infrastruktur SPAM Pasigala.

Potensi SPAM Regional

Selain SPAM Regional Pasigala, berdasarkan hasil identifikasi SPAM Regional terdapat beberapa kawasan regional (prioritas) yang berpotensi dibangun SPAM Regional lainnya, antara lain :

- Kawasan perbatasan antara Kabupaten Donggala dan Kabupaten Tolitoli



- Kawasan perbatasan antara Kabupaten Parigi Moutong dan Kabupaten Poso

Air limbah domestik regional

Saat ini pemerintah provinsi Sulawesi Tengah belum memiliki infrastruktur untuk pengolahan air limbah (SPAL) domestic regional. Namun demikian terdapat kawasan regional yang berpotensi dibangun SPAL Regional yaitu antara Kab. Sigi dan Kota Palu.

Masalah Internal yang dihadapi :

- Belum ada regulasi baik di tingkat provinsi maupun tingkat Kab/Kota tentang SPAL Regional.
- Belum dilakukan identifikasi dan studi kelayakan pembangunan SPAL regional walaupun SPAL Regional masuk dalam RTRW Prov.Sulteng.
- Minimnya alokasi anggaran untuk SPAL Regional Kurangnya sosialisasi dan kampanye public tentang sanitasi layak.

Masalah Eksternal yang dihadapi :

- Secara geografis jarak antara daerah Kab/Kota di Sulawesi Tengah berjauhan sehingga sangat sedikit potensi pembangunan SPALRegional
- Perlunya peninjauan dan kemauan kuat antara Pemda Kab/Kota untuk bekerja sama secara regional

- Urusan Perumahan Rakyat dan Kawasan Permukiman

Penerapan SPM Bidang Urusan Perumahan Rakyat dilaksanakan oleh Dinas Perumahan Kawasan Permukiman dan Pertanahan Provinsi Sulawesi Tengah sebagai implementasi dari kebijakan dan strategi penanganan masalah-masalah kesejahteraan sosial yang ditetapkan oleh Kementerian PUPR RI dan dijadikan acuan dalam target pencapaiannya. Hal tersebut dilaksanakan sesuai peraturan yang berlaku.

Sesuai Permendagri No. 59 Tahun 2021 dijelaskan bahwa jenis pelayanan dasar adalah jenis pelayanan dalam rangka penyediaan barang dan/atau jasa kebutuhan dasar yang berhak diperoleh oleh setiap Warga Negara secara minimal. Berdasarkan Peraturan Menteri PUPR Nomor 29/PRT/M/2018 tentang Standar Teknis Pelayanan Minimal (SPM) Pekerjaan Umum dan Perumahan Rakyat, ada 2 (dua) jenis pelayanan dasar yang masuk dalam Standar Pelayanan Minimal (SPM) Bidang Perumahan Rakyat terdiri dari :



- a. Penyediaan dan rehabilitasi rumah yang layak huni bagi korban bencana provinsi
- b. Fasilitasi penyediaan rumah yang layak huni bagi masyarakat yang terkena relokasi program Pemerintah Daerah provinsi

Target pencapaian pelayanan dasar bidang urusan Perumahan Rakyat di Sulawesi Tengah tahun 2022 terurai pada tabel 1 berikut.

Tabel 2.40
Target Pencapaian SPM Bidang Perumahan Rakyat Provinsi Sulawesi Tengah Tahun 2022

No.	Jenis Layanan Dasar	Indikator	Target	Satuan	%
1	Penyediaan dan rehabilitasi rumah yang layak huni bagi korban bencana provinsi	Jumlah warga negara korban bencana yang memperoleh rumah layak huni	110.214	RT	100
2	Fasilitasi penyediaan rumah yang layak huni bagi masyarakat yang terkena relokasi program Pemerintah Daerah provinsi	Jumlah warga negara yang terkena relokasi akibat program pemerintah daerah provinsi yang memperoleh fasilitasi penyediaan rumah yang layak huni	0	RT	100

Sumber : Dinas Perumahan Kawasan Permukiman dan Pertanahan Provinsi Sulawesi Tengah, 2022

Untuk layanan 2, tahun 2022 Dinas Perumahan Kawasan Permukiman dan Pertanahan Sulawesi Tengah belum melaksanakan kegiatan untuk pemenuhan layanan tersebut.

Realisasi adalah target yang dapat dicapai atau direalisasikan oleh Pemerintahan Daerah Provinsi Sulawesi Tengah khususnya Bidang Perumahan Rakyat selama 1 (satu) tahun anggaran dan membandingkannya dengan rencana target yang ditetapkan sebelumnya oleh pemerintahan daerah yang bersangkutan. Untuk Bidang Perumahan Rakyat Provinsi Sulawesi Tengah, realisasi pencapaian SPM adalah sebagai berikut:

Tabel 2.41
Realisasi SPM Bidang Perumahan Rakyat Provinsi Sulawesi Tengah Tahun 2022

No.	Indikator	Target	Realisasi	Satuan	%
1	Jumlah warga negara korban bencana yang memperoleh rumah layak huni	110.214	103.438	RT	93,85



No.	Indikator	Target	Realisasi	Satuan	%
2	Jumlah warga negara yang terkena relokasi akibat program pemerintah daerah provinsi yang memperoleh fasilitas penyediaan rumah yang layak huni	0	0	RT	100

Sumber : Dinas Perumahan Kawasan Permukiman dan Pertanahan Provinsi Sulawesi Tengah, 2022

Untuk mendukung pencapaian pelayanan minimal bidang perumahan rakyat tahun anggaran 2022, anggaran diperoleh bersumber dari Pemerintah Provinsi Sulawesi Tengah melalui Dinas Perumahan Kawasan Permukiman dan Pertanahan dan BPBD serta bersumber dari APBD. Alokasi anggaran tersebut adalah sebagai berikut :

Tabel 2.42
Alokasi Anggaran untuk Pencapaian SPM Bidang Perumahan Rakyat
Provinsi Sulawesi Tengah Tahun 2022

No.	Jenis Layanan Dasar	Target	Satuan	Anggaran (Rp.)	
				APBD	
				Dinas Perkimtan	APBN
1	Penyediaan dan rehabilitasi rumah yang layak huni bagi korban bencana provinsi	110.214	KK	9.226.476.864	532.357.439.000

Sumber : Dinas Perumahan Kawasan Permukiman dan Pertanahan Provinsi Sulawesi Tengah, 2022

- Urusan Ketentraman, Ketertiban Umum dan Perlindungan Masyarakat

Pencapaian Standar Pelayanan Minimal ketentraman, ketertiban umum dan perlindungan masyarakat urusan pemerintahan wajib yang berkaitan dengan pelayanan dasar yang dilaksanakan Satuan Polisi Pamong Praja Provinsi Sulawesi Tengah, mekanisme pelaporan berpedoman pada Peraturan Menteri Dalam Negeri Republik Indonesia Nomor 59 Tahun 2021 tentang Penerapan Standar Pelayanan Minimal pada Bab IV Pelaporan Pasal 23 ayat (1) menyebutkan Laporan Penerapan SPM dimuat dalam Laporan Penyelenggaraan Pemerintah Daerah yang dilakukan selama 1 (satu) Tahun Anggaran dan disampaikan paling lambat 3 (tiga) bulan setelah Tahun anggaran berakhir, dan dalam Pasal 23 ayat (2) menyebutkan materi Laporan Penerapan SPM paling sedikit memuat hasil, kendala, dan ketersediaan anggaran dalam penerapan SPM.



Penjabaran dari ketentuan tersebut diatas, jenis pelayanan dasar bidang ketenteraman, ketertiban umum dan perlindungan masyarakat meliputi:

1. Program Pemeliharaan ketertiban umum, ketenteraman masyarakat dan perlindungan masyarakat dengan indikator :
 - Persentase pelanggaran Ketenteraman dan Ketertiban Umum yang Tertangani
 - Persentase Perda/Perkada yang ditegakan
2. Program Pencegahan Penanggulangan Penyelamatan Kebakaran dan penyelamatan Non Kebakaran dengan indikator :
 - Persentase Kabupaten/Kota yang diberikan Pendampingan Pelayanan Pemadaman dan Penyelamatan Kebakaran.

Tabel 2.43
SPM Satuan Polisi Pamong Praja Provinsi Sulteng

Perangkat Daerah		Jenis SPM
Satuan Polisi Pamong Praja Provinsi Sulawesi Tengah	-	Program Ketenteraman, ketertiban umum, dan perlindungan masyarakat Pelayanan ketenteraman dan ketertiban umum - Persentase Gangguan trantibum yang dapat diselesaikan - Persentase Perda dan Perkada yang ditegakan Program Pemadam Kebakaran dan Penyelamatan serta Penyelamatan Non Kebakaran Pelayanan Pencegahan, Penanggulangan, Penyelamatan Kebakaran dan Penyelamatan Non Kebakaran

Tabel 2.44
Target dan Realisasi Pencapaian SPM Satuan Polisi Pamong Praja Provinsi Sulteng Tahun 2022

No.	PROGRAM DAN INDIKATOR	TARGET 2022	REALISASI 2022	CAPAIAN
1	Program Ketenteraman, Ketertiban umum serta Pelindungan Masyarakat	100 %	100 %	100 %
	- Persentase Gangguan trantibum yang dapat diselesaikan	20 kasus	20 kasus	100%
	- Persentase Perda dan Perkada yang ditegakan	11,34%	18,18%	106,32%
2	Program Pemadam Kebakaran Dan Penyelamatan serta Penyelamatan Non Kebakaran	100 %	100 %	100 %



No.	PROGRAM DAN INDIKATOR	TARGET 2022	REALISASI 2022	CAPAIAN
	- Persentase Kabupaten/Kota yang menadapat Pelayanan Pencegahan, Penanggulangan, Penyelamatan Kebakaran dan Penyelamatan Non Kebakaran	100%	100%	100%

- **Urusan Sosial**

Penerapan SPM Bidang Urusan Sosial dilaksanakan oleh Dinas Sosial Provinsi Sulawesi Tengah sebagai implementasi dari kebijakan dan strategi penanganan masalah-masalah kesejahteraan sosial yang ditetapkan oleh Kementerian Sosial RI dan dijadikan acuan dalam target pencapaiannya.

Berdasarkan Peraturan Menteri Sosial Republik Indonesia Nomor 9 Tahun 2018 tentang Standar Teknis Pelayanan Dasar Pada Standar Pelayanan Minimal (SPM) Bidang Sosial di Daerah Provinsi dan di Daerah Kabupaten/Kota ada 5 (lima) jenis pelayanan dasar yang masuk dalam Standar Pelayanan Minimal (SPM) Bidang Sosial yakni pada pelaksanaan program/kegiatan bidang sosial yaitu program Pelayanan dan Rehabilitasi Kesejahteraan Sosial dan program Perlindungan dan Jaminan Sosial, Kelima pelayanan dasar dimaksud meliputi:

- 1) Rehabilitasi sosial dasar penyandang disabilitas telantar di dalam panti.
- 2) Rehabilitasi sosial dasar anak telantar di dalam panti.
- 3) Rehabilitasi sosial dasar lanjut usia telantar di dalam panti.
- 4) Rehabilitasi sosial dasar tuna sosial khususnya gelandangan dan pengemis di dalam panti.
- 5) Perlindungan dan jaminan sosial pada saat dan setelah tanggap darurat bencana bagi korban bencana provinsi.

Pemerintah provinsi Sulawesi Tengah sesuai dengan kewenangan dalam Undang-Undang Nomor 23 Tahun 2014 tentang Pemerintahan Daerah dalam pelaksanaan pelayanan sosial bagi sasaran penyandang disabilitas, anak terlantar, lanjut usia terlantar, tuna sosial terutama gelandangan dan pengemis adalah melalui mekanisme dalam panti. Dinas Sosial Provinsi Sulawesi Tengah sesuai dengan Peraturan Gubernur Nomor 45 tahun 2016 tentang Pembentukan Dan Susunan Organisasi Unit Pelaksana Teknis Dinas, Unit Pelaksana Teknis Dinas Badan dan sudah mempunyai Unit Pelaksana Teknis (UPT) yang melaksanakan



pelayanan sosial berbasis panti yaitu UPT Panti Sosial Anak di Kota Palu, UPT Panti Sosial Tresna Wredha Madago di Tentena, Kabupaten Poso (yang melaksanakan pelayanan sosial bagi lanjut usia terlantar lingkup provinsi), UPT Panti Sosial Rehabilitasi Sosial Tuna Sosial di Biromaru, Kabupaten Sigi(yang melaksanakan pelayanan sosial bagi tuna sosial seperti wanita tuna sosial, gelandangan, pengemis, orang dengan gangguan jiwa berat pasca rehabilitasi medis).

Tabel 2.45
Rehabilitasi Sosial Dasar Penyandang Disabilitas Terlantar Dalam Panti

NO	REHABILITASI SOSIAL DASAR PENYANDANG DISABILITAS TELANTAR DI DALAM PANTI				REALISASI	ANGGARAN	
		Jumlah Total	Jumlah Total	Yang Belum	80.00 %	PAGU	REALISASI
	PERSENTASE PENCAPAIAN PENERIMA LAYANAN DASAR (80%)	Yang Harus Dilayani	Yang Terlayani	Terlayani			
	Jumlah yang Harus Dilayani :	125	125	0	100%		
	PERSENTASE PENCAPAIAN MUTU MINIMAL LAYANAN DASAR (20%)				4.00 %		
		Jumlah warga negara yang	Jumlah warga negara	Jumlah yang	20.00 %		
		berhak mendapat layanan	yang terlayani	belum terlayani			
		-1	-2	-3			
1	Penyediaan permakanan bagi daerah yang belum memiliki Panti Disabilitas	0	0	0	0%		
2	Penyediaan permakanan bagi daerah yang belum memiliki Panti Disabilitas dan merujuk ke Panti Masyarakat	23	23	0	100.00 %	48.615.600	48.519.000
3	Penyediaan sandang	0	0	0	0%		



NO	REHABILITASI SOSIAL DASAR PENYANDANG DISABILITAS TELANTAR DI DALAM PANTI				REALISASI	ANGGARAN	
4	Penyediaan asrama yang mudah diakses bagi daerah yang memiliki Panti Disabilitas	0	0	0	0%		
5	Penyediaan asrama yang mudah diakses bagi daerah yang belum memiliki Panti Disabilitas	0	0	0	0%		
6	Penyediaan asrama yang mudah diakses bagi daerah yang belum memiliki Panti Disabilitas dan merujuk ke Panti Masyarakat	0	0	0	0%		
7	Penyediaan alat bantu	0	0	0	0%		
8	Penyediaan perbekalan kesehatan didalam Panti	0	0	0	0%		
9	Pemberian bimbingan fisik, mental, spiritual	13	13	0	100.00 %	85.657.000	85.657.000
10	Pemberian bimbingan aktivitas hidup sehari-hari	0	0	0	0%		
11	Fasilitas pembuatan Nomor Induk Penduduk	0	0	0	0%		
12	Pemberian pelayanan penelusuran keluarga	0	0	0	0%		
13	Pemberian pelayanan reunifikasi keluarga	0	0	0	0%		
14	Penyediaan permakanan bagi daerah yang memiliki Panti Disabilitas	0	0	0	0%		
15	Akses ke layanan pendidikan dan kesehatan dasar	0	0	0	0%		



Tabel 2.46
Rehabilitasi Sosial Dasar Anak Terlantar Dalam Panti

NO	REHABILITASI SOSIAL DASAR ANAK TERLANTAR DI DALAM PANTI				REALISASI	ANGGARAN	
		Jumlah Total	Jumlah Total	Yang Belum	80.00 %	PAGU	REALISASI
	PERSENTASE PENCAPAIAN PENERIMA LAYANAN DASAR (80%)	Yang Harus Dilayani	Yang Terlayani	Terlayani			
	• Jumlah yang Harus Dilayani :	94	94	0	100%		
	PERSENTASE PENCAPAIAN MUTU MINIMAL LAYANAN DASAR (20%)				12.31 %		
		Jumlah warga negara yang	Jumlah warga negara	Jumlah yang	61.54 %		
		berhak mendapat layanan	yang terlayani	belum terlayani			
		-1	-2	-3			
1	Pengasuhan	0	0	0	0%		
2	Penyediaan permakanan bagi daerah yang memiliki Panti Anak	25	25	0	100.00 %	123.100.000	123.090.000
3	Penyediaan permakanan bagi daerah yang belum memiliki Panti Anak	0	0	0	0%		
4	Penyediaan sandang	15	15	0	100.00 %	24.931.250	24.900.000
5	Penyediaan asrama yang mudah diakses bagi daerah yang memiliki Panti Anak	0	0	0	0%		
6	Penyediaan asrama yang mudah diakses bagi daerah yang belum memiliki Panti Anak	0	0	0	0%		
7	Penyediaan perbekalan kesehatan didalam Panti	25	25	0	100.00 %	29.084.000	31.046.000



NO	REHABILITASI SOSIAL DASAR ANAK TELANTAR DI DALAM PANTI				REALISASI	ANGGARAN	
8	Pemberian bimbingan fisik, mental, spiritual	15	15	0	100.00 %	134.560.600	125.750.600
9	Pemberian bimbingan aktivitas hidup sehari-hari	25	25	0	100.00 %	34.728.875	34.728.875
10	Fasilitas pembuatan Akte Kelahiran, Nomor Induk Kependudukan, dan Kartu Identitas Anak	0	0	0	0%		
11	Akses ke layanan pendidikan	1	1	0	100.00 %	3.000.000	3.000.000
12	Pemberian pelayanan penelusuran keluarga	1	1	0	100.00 %	1.000.000	1.000.000
13	Pemberian pelayanan reunifikasi keluarga	1	1	0	100.00 %	1.800.000	1.800.000

Tabel 2.47
Rehabilitasi Sosial Dasar Lanjut Usia Terlantar Dalam Panti

NO	REHABILITASI SOSIAL DASAR LANJUT USIA TELANTAR DI DALAM PANTI				89.47 %	ANGGARAN	
	PERSENTASE PENCAPAIAN PENERIMA LAYANAN DASAR (80%)	Jumlah Total	Jumlah Total	Yang Belum	80.00 %	PAGU	REALISASI
		Yang Harus Dilayani	Yang Terlayani	Terlayani			
	• Jumlah yang Harus Dilayani :	1,022	1,022	0	100%		
	PERSENTASE PENCAPAIAN MUTU MINIMAL LAYANAN DASAR (20%)				9.47 %		
		Jumlah warga negara yang	Jumlah warga negara	Jumlah yang	47.37 %		
		berhak mendapat layanan	yang terlayani	belum terlayani			
		-1	-2	-3			



NO	REHABILITASI SOSIAL DASAR LANJUT USIA TELANTAR DI DALAM PANTI	89.47 %				ANGGARAN	
1	Penyediaan permakanan bagi daerah yang belum memiliki Panti Lanjut Usia	48	48	0	100.00 %	882.600.000	879.280.000
2	Penyediaan permakanan bagi daerah yang belum memiliki Panti Lanjut Usia dan merujuk ke Panti Masyarakat	0	0	0	0%		0
3	Penyediaan sandang	48	48	0	100.00 %	64.713.940	64.713.940
4	Penyediaan asrama yang mudah diakses bagi daerah yang memiliki Panti Lanjut Usia	0	0	0	0%		
5	Penyediaan asrama yang mudah diakses bagi daerah yang belum memiliki Panti Lanjut Usia	0	0	0	0%		
6	Penyediaan alat bantu	0	0	0	0%		
7	Penyediaan perbekalan kesehatan didalam Panti Sosial	48	48	0	100.00 %	56.776.622	56.754.343
8	Penyediaan asrama yang mudah diakses bagi daerah yang belum memiliki Panti Lanjut Usia dan merujuk ke Panti Masyarakat	0	0	0	0%		
9	Pemberian bimbingan fisik, mental, spiritual	575	575	0	100.00 %	1.050.375.337	1.046.858.058
10	Pemberian bimbingan aktivitas hidup sehari-hari	48	48	0	100.00 %	7.264.775	7.264.775
11	Fasilitas pembuatan Nomor Induk Penduduk	0	0	0	0%		
12	Akses ke layanan kesehatan dasar	48	48	0	100.00 %	2.750.000	2.750.000



NO	REHABILITASI SOSIAL DASAR LANJUT USIA TELANTAR DI DALAM PANTI					89.47 %	ANGGARAN	
13	Pemberian pelayanan penelusuran keluarga	1	1	0	100.00 %	3.750.000	3.750.000	
14	Akses layanan pengasuhan kepada keluarga pengganti	0	0	0	0%			
15	Pemberian pelayanan reunifikasi keluarga	1	1	0	100.00 %	9.120.000	8.945.000	
16	Pemulasaraan	5	5	0	100.00 %	23.400.000	23.400.000	
17	Penyediaan asrama yang mudah diakses bagi daerah yang belum memiliki Panti Anak dan merujuk ke Panti Masyarakat	0	0	0	0%			
18	Penyediaan permukiman bagi daerah yang belum memiliki Panti Anak dan merujuk ke Panti Masyarakat	0	0	0	0%			
19	Penyediaan permukiman bagi daerah yang memiliki Panti Lanjut Usia	0	0	0	0%			

Tabel 2.48
Rehabilitasi Sosial Dasar Tuna Sosial Khususnya Gelandangan dan Pengemis Dalam Panti

NO	REHABILITASI SOSIAL DASAR TUNA SOSIAL KHUSUSNYA GELANDANGAN DAN PENGEMIS DI DALAM PANTI					90.77 %	ANGGARAN	
	PERSENTASE PENCAPAIAN PENERIMA LAYANAN DASAR (80%)	Jumlah Total	Jumlah Total	Yang Belum	80.00 %	PAGU	REALISASI	
		Yang Harus Dilayani	Yang Terlayani	Terlayani				
	• Jumlah yang Harus Dilayani :	25	25	0	100%			



NO	REHABILITASI SOSIAL DASAR TUNA SOSIAL KHUSUSNYA GELANDANGAN DAN PENGEMIS DI DALAM PANTI					90.77 %	ANGGARAN	
		PERSENTASE PENCAPAIAN MUTU MINIMAL LAYANAN DASAR (20%)				10.77 %		
		Jumlah warga negara yang	Jumlah warga negara	Jumlah yang	53.85 %			
		berhak mendapat layanan	yang terlayani	belum terlayani				
1	Penyediaan permakanaan bagi daerah yang memiliki Panti Gelandangan dan Pengemis	45	45	0	100.00 %	75.750.000	63.126.950	
2	Penyediaan permakanaan bagi daerah yang belum memiliki Panti Gelandangan dan Pengemis merujuk ke Panti Masyarakat	0	0	0	0%			
3	Penyediaan sandang	25	25	0	100.00 %	32.892.500	32.892.500	
4	Penyediaan asrama yang mudah diakses bagi daerah yang nmmiliki Panti Gelandangan dan Pengemis	0	0	0	0%			
5	Penyediaan asrama yang mudah diakses bagi daerah yang belum memiliki Panti Gelandangan dan Pengemis	0	0	0	0%			
6	Penyediaan asrama yang mudah diakses bagi daerah yang belum	0	0	0	0%			



NO	REHABILITASI SOSIAL DASAR TUNA SOSIAL KHUSUSNYA GELANDANGAN DAN PENGEMIS DI DALAM PANTI	90.77 %				ANGGARAN	
	memiliki Panti Gelandangan dan Pengemis dan merujuk Ke Panti Masyarakat						
7	Penyediaan perbekalan kesehatan didalam Panti	45	45	0	100.00 %	47.019.140	41.735.800
8	Pemberian bimbingan fisik, mental, spiritual	0	0	0	0%		
9	Pemberian bimbingan keterampilan hidup sehari-hari	25	25	0	100.00 %	11.300.000	11.300.000
10	Pemberian bimbingan keterampilan dasar	25	25	0	100.00 %	105.531.000	99.565.400
11	Fasilitas pembuatan Nomor Induk Kependudukan, Kartu Tanda Kependudukan, Akta Kelahiran, Surat Nikah, dan/atau Kartu Identitas Anak	0	0	0	0%		
12	Akses ke layanan pendidikan	1	1	0	100.00 %	10.000.000	10.000.000
13	Pemulangan ke daerah asal	0	0	0	0%		



Tabel 2.49
Perlindungan dan Jaminan Sosial Pada Saat dan Setelah Tanggap Darurat
Bencana Bagi Korban Bencana Provinsi

NO	PERLINDUNGAN DAN JAMINAN SOSIAL PADA SAAT DAN SETELAH TANGGAP DARURAT BENCANA BAGI KORBAN BENCANA PROVINSI	Ya Terjadi Bencana	Jumlah Total	Yang Belum Terlayani	88.00 %	ANGGARAN	
						PAGU	REALISASI
	PERSENTASE PENCAPAIAN PENERIMA LAYANAN DASAR (80%)	Jumlah Total	Jumlah Total	Yang Belum Terlayani	80.00 %		
	• Jumlah yang Harus Dilayani :	350	350	0	100%		
	PERSENTASE PENCAPAIAN MUTU MINIMAL LAYANAN DASAR (20%)				8.00 %		
		Jumlah warga negara yang berhak mendapat layanan	Jumlah warga negara yang terlayani	Jumlah yang belum terlayani	40.00 %		
		-1	-2	-3			
1	Penyediaan permakanan	3175	3175	0	100.00 %	199.999.825	105.664.400
2	Penyediaan sandang	0	0	0	0%		
3	Peyediaan tempat penampungan pengungsi	0	0	0	0%		
4	Penanganan khusus bagi kelompok rentan	0	0	0	0%		
5	Pelayanan dukungan Psikososial	34	34	0	100.00 %	100.000.000	100.000.000



2.1.3.2 Fokus Urusan Pemerintahan Wajib Non Pelayanan Dasar

a. Urusan Tenaga Kerja

Penciptaan kesempatan kerja merupakan masalah yang amat mendasar dalam kehidupan berbangsa dan bernegara. Oleh karena itu pembangunan di bidang ekonomi harus diarahkan pada upaya penciptaan dan perluasan lapangan kerja.

Jumlah angkatan kerja pada Agustus 2022 sebanyak 2.336,62 ribu orang, naik 1,38 ribu orang dibanding Agustus 2021. Sejalan dengan kenaikan jumlah angkatan kerja, Tingkat Partisipasi Angkatan Kerja (TPAK) juga naik sebesar 1,27 persen poin. Penduduk yang bekerja sebanyak 1 586,32 ribu orang, meningkat sebanyak 61,59 ribu orang dari Agustus 2021. Lapangan pekerjaan yang mengalami peningkatan persentase terbesar adalah Sektor Pertanian, Kehutanan, dan Perikanan (3,80 persen poin). Sementara sektor yang mengalami penurunan terbesar yaitu Sektor Konstruksi (1,18 persen poin). Sebanyak 831,61 ribu orang (52,42 persen) bekerja pada kegiatan informal, turun 14,90 persen poin dibanding Agustus 2021.

Tingkat Pengangguran Terbuka (TPT) Sakernas 2022 sebesar 3,00 persen, turun 0,75 persen poin dibandingkan dengan Agustus 2021, Persentase setengah penganggur turun sebesar 2,77 persen poin, sementara persentase pekerja paruh waktu turun sebesar 4,87 persen poin dibandingkan Agustus 2021. „ Sedangkan tingkat Pengangguran Tertinggi sebesar 7,35 persen pada jenjang pendidikan Sekolah Menengah Kejuruan (SMK). „ Terdapat 24,77 ribu orang (1,06 persen penduduk usia kerja) yang terdampak COVID-19. Terdiri dari pengangguran karena COVID-19 (0,58 ribu orang), Bukan Angkatan Kerja (BAK) karena COVID-19 (1,99 ribu orang), dan penduduk bekerja yang mengalami pengurangan jam kerja karena COVID-19 (22,19 ribu orang).

Tabel 2.50
Penduduk Usia Kerja dan Angkatan Kerja di Provinsi Sulawesi Tengah
Agustus 2020 – Agustus 2022

Status Keadaan Ketenagakerjaan	Agustus 2020 (ribu orang)	Agustus 2021 (ribu orang)	Agustus 2022 (ribu orang)	Perubahan Agustus 2020 - Agustus 2021		Perubahan Agustus 2021 - Agustus 2022	
				(ribu orang)	(%)	(ribu orang)	(%)
Penduduk Usia Kerja	2.269,14	2.304,91	2.336,62	35,77	1,58	31,71	1,38
Angkatan Kerja	1.575,73	1.584,10	1.635,47	8,37	0,53	51,37	3,24
- Bekerja	1.516,35	1.524,73	1.586,32	8,38	0,55	61,59	4,04



-	Pengangguran	59,38	59,37	49,15	-0,01	-0,02	-10,23	-17,22
Bukan Angkatan Kerja		693,41	720,81	701,81	27,40	3,95	-19,66	-2,73
Tingkat Partisipasi Angkatan Kerja (TPAK)		69,44	68,73	69,99	-0,71		1,27	
-	Laki - Laki	85,82	84,78	85,83	-1,04		1,05	
-	Perempuan	52,50	52,17	53,71	-0,33		1,54	

Sumber : BPS Provinsi Sulawesi Tengah, 2023.

Komposisi penduduk bekerja menurut lapangan pekerjaan utama dapat menggambarkan struktur tenaga kerja di pasar kerja. Berdasarkan hasil Sakernas Agustus 2022, tiga lapangan pekerjaan yang menyerap tenaga kerja paling banyak adalah Pertanian, Kehutanan, dan Perikanan yaitu sebesar 43,47 persen; Perdagangan Besar dan Eceran sebesar 15,51 persen; dan Administrasi Pemerintahan sebesar 8,49 persen. Dominasi lapangan pekerjaan ini dalam menyerap tenaga kerja masih sama baik untuk Agustus 2021 maupun Agustus 2022. Apabila dibandingkan dengan Agustus 2021, tiga lapangan pekerjaan yang mengalami peningkatan adalah Pertanian, Kehutanan dan Perikanan (3,80 persen poin); Industri Pengolahan (2,02 persen poin); dan Perdagangan (0,40 persen poin). Sementara tiga lapangan pekerjaan yang mengalami penurunan terbesar adalah Konstruksi (1,18 persen poin); Administrasi Pemerintahan (0,41 persen poin); dan Jasa Pendidikan (0,39 persen poin).

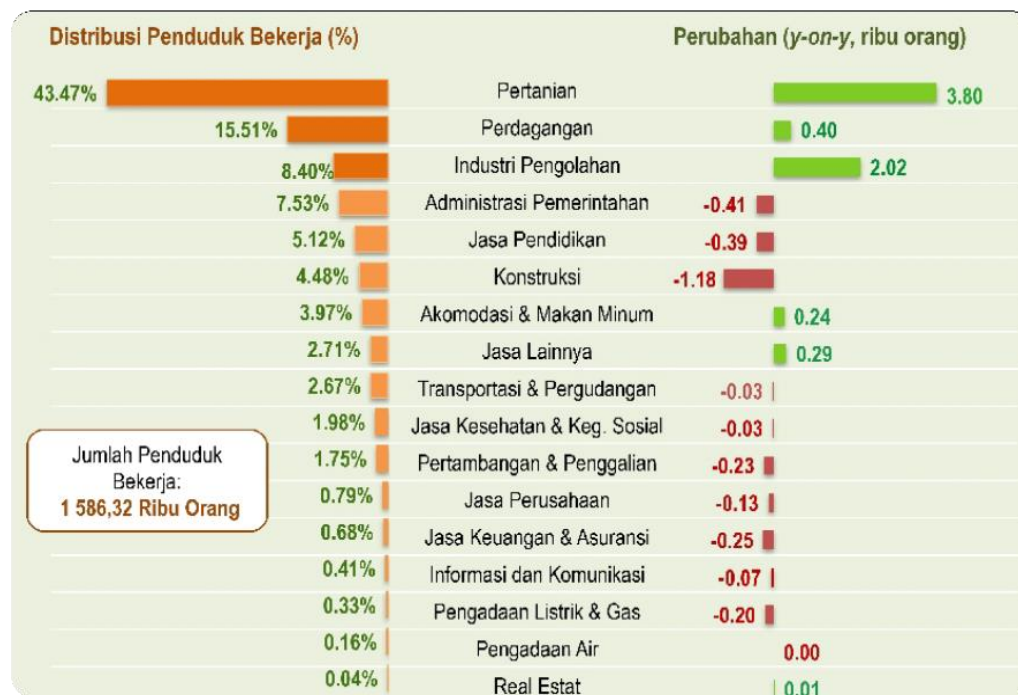

Sumber : BPS Provinsi Sulawesi Tengah, 2023.

Gambar 2.34
Distribusi Penduduk Bekerja



b. Urusan Pemberdayaan Perempuan dan Anak

Pemberdayaan Perempuan merupakan upaya peningkatan peran perempuan untuk berpartisipasi dan mendapatkan akses, kontrol, manfaat terhadap sumber daya, ekonomi, politik, sosial, budaya, sehingga perempuan dapat mengatur dan meningkatkan kualitas dirinya. Capaian kinerja pada urusan Pemberdayaan Perempuan dan Perlindungan Anak di Provinsi Sulawesi Tengah dapat dilihat dari beberapa perkembangan indikator sebagai berikut:

- Indeks Pembangunan Gender (IPG) pada tahun 2022 sebesar 92,24 meningkat dibandingkan dengan tahun 2021 sebesar 92,24.
- Indeks Perlindungan Anak (IPA) mengalami peningkatan yakni dari 54,1 pada tahun 2021 menjadi 54,52 pada tahun 2022.
- Partisipasi perempuan di lembaga swasta cenderung meningkat yaitu dari 11,5 persen pada tahun 2021 menjadi 12,0 persen pada tahun 2022.
- Rasio Kekerasan Dalam Rumah Tangga (KDRT) mengalami penurunan yakni dari 0,02 persen pada tahun 2021 berkurang menjadi 0,01 persen pada tahun 2022.

c. Urusan Pangan

Pangan merupakan kebutuhan dasar manusia yang paling utama dan upaya-upaya untuk pemenuhannya merupakan hak asasi manusia dan sebagai komponen dasar untuk mewujudkan sumber daya manusia yang berkualitas. Upaya-upaya yang dimaksud yaitu menjamin ketersediaan pangan utama, memenuhi jumlah energi dan protein per kapita yang akan dikonsumsi dan mengawasi serta membina keamanan pangan.

Pangan meliputi produk sereal, kacang-kacangan, minyak nabati, sayur-sayuran, buah-buahan, rempah, gula, dan produk hewani. Karena porsi utama dari kebutuhan kalori harian berasal dari sumber pangan karbohidrat, yaitu sekitar separuh dari kebutuhan energi per orang per hari, maka yang digunakan patokan kecukupan pangan yaitu karbohidrat yang bersumber dari produksi pangan pokok sereal, yaitu padi, jagung, dan umbi-umbian (ubi kayu dan ubi jalar) atau yang disebut juga pangan utama atau strategis penting.

Rasio konsumsi normatif terhadap ketersediaan neto pangan sereal per kapita per hari adalah merupakan petunjuk kecukupan pangan pada satu wilayah yang dapat dikategorikan sebagai Prioritas 1,2,3,4,5 dan 6 dalam hal



penanganannya. Untuk Sulawesi Tengah dari 176 Kecamatan, terdapat 95 kecamatan masuk dalam prioritas 1 atau sebesar 54%, terdapat 14 kecamatan masuk dalam prioritas 2 atau sebesar 8% dan terdapat 10 kecamatan masuk dalam prioritas 3 atau sebesar 6%. Persentase sebaran kecamatan dengan rasio konsumsi normatif terhadap ketersediaan bersih sereal dapat dilihat pada Gambar 2.35

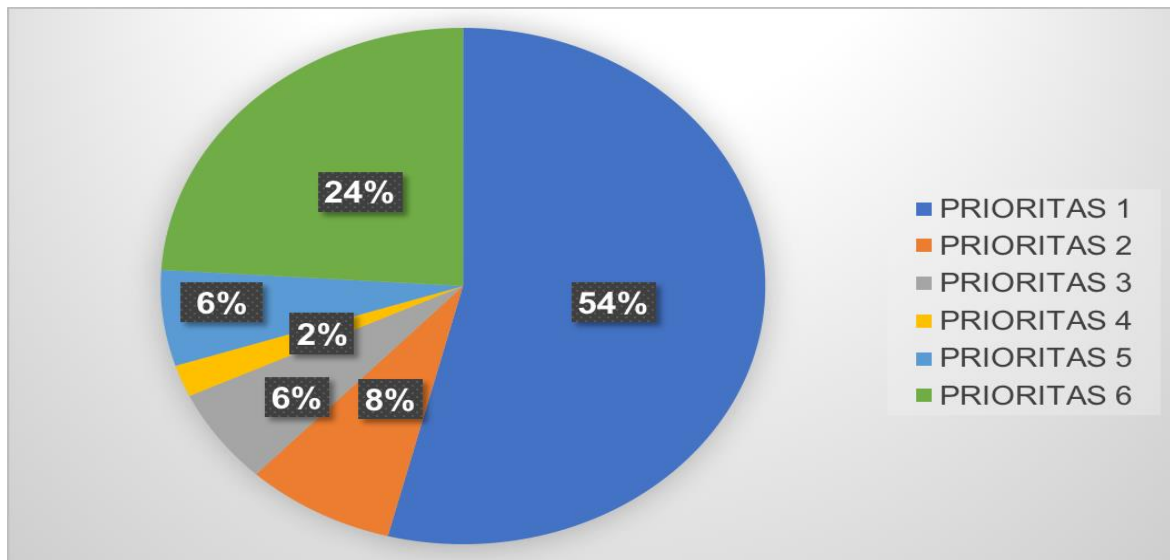

Keterangan : Prioritas 1 = sangat kurang; Prioritas 2 = kurang; Prioritas 3 = agak kurang

Sumber : Prioritas 4 = agak cukup; Prioritas 5 = cukup; Prioritas 6 = sangat cukup

Dinas Pangan Provinsi Sulteng (2023)

Gambar 2.35

Grafik Sebaran Rasio Konsumsi Normatif Terhadap Ketersediaan Bersih Serelia di 176 kecamatan di Sulawesi Tengah Tahun 2022

Ketahanan pangan yaitu kondisi terpenuhinya kebutuhan pangan bagi rumah tangga yang tercermin dari tersedianya pangan secara cukup, baik dari jumlah maupun mutunya, aman, merata, dan terjangkau dan kondisi suatu wilayah dapat ditunjukkan dari Indeks Ketahanan Pangan yang diukur dari 3 (tiga) dimensi yaitu ketersediaan pangan, keterjangkauan atau akses pangan, dan pemanfaatan pangan.

Indeks Ketahanan Pangan Sulawesi Tengah tahun 2022 berada pada angka 75,92 (sangat tahan) atau berada pada urutan ke-3 Regional Sulawesi (Gambar 3.x) dan urutan ke-14 secara Nasional.

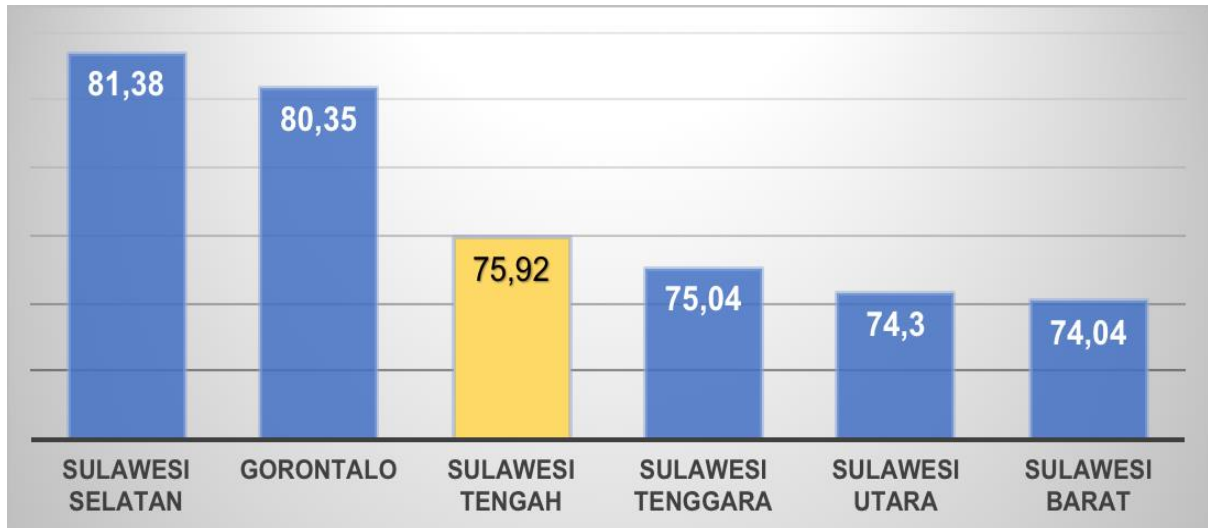

* Sumber : IKP Bapanas, 2022

Gambar 2.36

Capaian Indeks Ketahanan Pangan (IKP) wilayah Sulawesi Tahun 2022*

d. **Urusan Pertanahan**

Urusan pertanahan dilaksanakan untuk meningkatkan penataan dan tercapainya perumusan kebijakan dalam urusan pertanahan. Wewenang pemerintah daerah dalam urusan pertanahan terbatas sesuai dengan yang ditetapkan pemerintah pusat diantaranya pemberian izin Kesesuaian Kegiatan Pemanfaatan Ruang (KKPR). Izin KKPR diwajibkan bagi setiap perusahaan baik perorangan maupun badan hukum yang akan menanamkan modal dengan memanfaatkan lahan/tanah lintas daerah kabupaten/kota di Provinsi Sulawesi Tengah, penetapan lokasi pengadaan tanah untuk kepentingan umum provinsi, penyelesaian sengketa tanah garapan lintas kabupaten/kota, penyelesaian masalah ganti kerugian dan santunan tanah untuk pembangunan.

e. **Urusan Lingkungan Hidup**

Gambaran umum kondisi daerah terkait dengan urusan lingkungan hidup dapat dilihat dari indikator antara lain;

- (1) Tersedianya dokumen RPPLH Provinsi; serta 2) Terselenggaranya KLHS untuk K/R/P Provinsi.

Dalam Undang-Undang Nomor 32 Tahun 2009 tentang Perlindungan dan Pengelolaan Lingkungan Hidup. RPPLH adalah perencanaan tertulis yang memuat potensi, masalah lingkungan hidup, serta upaya perlindungan dan pengelolaannya



dalam kurun waktu tertentu. RPPLH disusun oleh pemerintah di tingkat nasional, pemerintah provinsi, dan pemerintah kabupaten/kota. Provinsi Sulawesi Tengah pada 2019 dokumen RPPLH proses penyusunan, yang antara lain memuat daya dukung dan daya tampung lingkungan hidup.

(2) Terselenggaranya KLHS untuk K/R/P Tingkat Daerah

Selanjutnya, dalam Undang-Undang Nomor 32 Tahun 2009 tentang Perlindungan dan Pengelolaan Lingkungan Hidup. KLHS adalah rangkaian analisis yang sistematis, menyeluruh, dan partisipatif untuk memastikan bahwa prinsip pembangunan berkelanjutan telah menjadi dasar dan terintegrasi dalam pembangunan suatu wilayah dan/atau kebijakan, rencana, dan/atau program. Provinsi Sulawesi Tengah telah menyelenggarakan KLHS untuk Kebijakan Rencana dan Program Daerah RPJMD.

Sejalan dengan hal tersebut bahwa sesuai dengan capaian indikator Kinerja Utama Perangkat Daerah Dinas Lingkungan Hidup pada tahun 2022, seperti pada tabel berikut.

Tabel 2.51
Perkembangan Indikator Perangkat Daerah
Provinsi Sulawesi Tengah, Tahun 2022

INDIKATOR KINERJA UTAMA	SATUAN	TARGET	CAPAIAN
1	2	3	4
Indeks Kualitas Lingkunga Hidup	(Indeks)	79.00	78.66
Penurunan Emisi Gas Rumah Kaca	%	20,00	99,00

Sumber: Dinas Lingkungan Hidup Provinsi Sulteng, 2023.

f. Urusan Administrasi Kependudukan dan Pencatatan Sipil

Kerangka administrasi kependudukan pada prinsipnya mengatur tentang pendaftaran penduduk dan pencatatan sipil. Pendaftaran penduduk mengatur mengenai pencatatan atas pelaporan peristiwa kependudukan. Sedangkan pencatatan sipil mengatur mengenai pencatatan atas pelaporan peristiwa penting yaitu kejadian yang dialami oleh seseorang meliputi kelahiran, kematian, lahir mati,



perkawinan, perceraian, pengakuan anak, pengesahan anak, pengangkatan anak, perubahan nama, dan perubahan kewarganegaraan.

Perumusan kebijakan kependudukan diarahkan pada upaya penyelenggaraan pelayanan prima dibidang administrasi kependudukan dengan pengendalian kuantitas, peningkatan kualitas serta pengarahan mobilitas, sehingga hasil pengelolaan Administrasi dan Informasi Kependudukan yang selanjutnya dapat digunakan sebagai sarana penunjang perumusan kebijakan pembangunan daerah. Perumusan kebijakan kependudukan tentunya disesuaikan dengan potensi dan kebutuhan pengembangan daerah dalam memperhitungkan faktor kependudukan.

Capaian kinerja urusan kependuduk dan pencatatan sipil direfleksikan dari beberapa perkembangan indikator berikut ini:

- Meningkatnya Indeks Kepuasan Masyarakat Pelayanan Publik Bidang Administrasi Kependudukan dan Pencatatan Sipil yakni dari 78,5 persen pada tahun 2021 menjadi 79,78 persen pada tahun 2022.
- Meningkatnya Presentase Cakupan Layanan Pendaftaran Penduduk yaitu dari 40,3 persen pada tahun 2021 menjadi 42,2 persen pada tahun 2022.
- Meningkatnya Presentase Cakupan Layanan Pencatatan Sipil yakni dari 90,63 persen pada tahun 2021 menjadi 98,1 persen pada tahun 2022.
- Tersedianya data kependudukan Provinsi Sulawesi Tengah pada tahun 2022 hingga mencapai 100 persen.

g. Urusan Pemberdayaan Masyarakat dan Desa

Dalam rangka mensukseskan program/kegiatan pemberdayaan masyarakat baik program nasional maupun program yang dibangun melalui pemerintah daerah sangat dibutuhkan kesiapan institusi/Lembaga Pemberdayaan Masyarakat (LPM) di daerah.

Sejalan dengan hal itu bahwa pada tahun 2022 dinas Pemberdayaan Masyarakat dan Desa dengan Indikator Kinerja Utama Perangkat Daerah adalah Indeks Desa Membangun, sedangkan indikator sasaran Perangkat Daerah yang terdapat pada Rencana Strategis Perangkat Daerah DPPMD Provinsi Sulawesi Tengah, seperti pada tabel berikut.



Tabel 2.52
Capaian Sasaran Indikator Kinerja PD Bidang
Pemberdayaan Masyarakat dan Desa Tahun 2022

NO	SASARAN RENSTRA	TARGET	CAPAIAN
1.	Persentase Desa Mandiri	1,57	2,28
2.	Persentase Desa Maju	22,58	28,34
3.	Persentase Desa Berkembang	58,42	54,02
4.	Persentase Desa Tertinggal	16,29	14,44
5.	Persentase Desa Sangat Tertinggal	1,14	0,92

Sumber : Dinas Pemberdayaan Masyarakat dan Desa Provinsi Sulteng, 2023

h. Urusan Pengendalian Penduduk dan Keluarga Berencana

Dalam rangka mewujudkan pertumbuhan penduduk yang seimbang dan keluarga berkualitas, berbagai strategi kebijakan yang dilakukan antara lain melalui upaya pengendalian angka kelahiran dan penurunan angka kematian, pengarahannya mobilitas penduduk, pengembangan kualitas penduduk pada seluruh dimensinya, peningkatan ketahanan dan kesejahteraan keluarga, penyiapan dan pengaturan perkawinan serta kehamilan sehingga penduduk menjadi sumber daya manusia yang tangguh bagi pembangunan dan ketahanan nasional, serta mampu bersaing dengan bangsa lain, dan dapat menikmati hasil pembangunan secara adil dan merata.

Program Keluarga Berencana (KB) merupakan salah satu instrumen untuk mengendalikan tingkat kelahiran penduduk melalui upaya memaksimalkan akses dan kualitas pelayanan KB terutama bagi keluarga miskin dan rentan serta daerah terpencil, tertinggal dan perbatasan, meningkatkan kualitas kesehatan reproduksi remaja dalam rangka menyiapkan kehidupan berkeluarga yang lebih baik, serta pendewasaan usia perkawinan melalui upaya peningkatan kesehatan reproduksi keluarga. Disamping itu melalui program KB juga diharapkan dapat meningkatkan pemberdayaan dan ketahanan keluarga dalam kemampuan pengasuhan dan penumbuh kembangan anak, peningkatan pendapatan keluarga khususnya bagi keluarga (kelompok masyarakat miskin), peningkatan kualitas lingkungan keluarga dan masyarakat



Capaian kinerja urusan pengendalian penduduk dan keluarga berencana direfleksikan dari beberapa perkembangan indikator berikut ini:

- Meningkatnya Indeks Pembangunan Keluarga (Ibannga) yakni dari 50,9 persen pada tahun 2021 menjadi 51,09 persen pada tahun 2022.
- Menurunnya Angka Kelahiran Total yaitu dari 2,51 pada tahun 2021 menjadi 2,3 pada tahun 2022.
- Meningkatnya Pemakaian Metode Contraespsi Jangka Panjang yaitu dari 12,93 persen pada tahun 2021 menjadi 13,02 persen pada tahun 2022.
- Menurunnya Angka Kelahiran Remaja yakni dari 55 per 1000 pada tahun 2021 menjadi 36 per 1000 pada tahun 2022.

Secara rinci capaian indikator kinerja urusan Pengendalian Penduduk dan Keluarga Berencana disajikan pada tabel berikut.

Tabel 2.53
Capaian Indikator Kinerja Urusan Pengendalian Penduduk dan KB
Provinsi Sulawesi Tengah Tahun 2021-2022

No.	Uraian Indikator Kinerja	Satuan	Tahun 2021	Tahun 2022
1	Meningkatkan Indeks Pembangunan Keluarga (Ibannga)	%	50,9	51,09
3	Menurunnya Angka Kelahiran Total	angka	2,51	2,32
5	Meningkatnya Pemakaian Metode Contraespsi Jangka Panjang	%	12,93	13,02
6	Angka Kelahiran Remaja	per 1000	55/1000	36/1000

Sumber: Dinas Pengendalian Penduduk dan KB Provinsi Sulawesi Tengah, 2023.

i. Urusan Perhubungan

Perhubungan berkaitan erat dengan mobilisasi dan konektivitas wilayah dalam rangka mendorong distribusi manusia dan barang/jasa. Kendala yang paling banyak dihadapi dalam persoalan perhubungan ini adalah minimnya moda transportasi serta belum memadainya sarana dan prasarana perhubungan.

Capaian kinerja urusan perhubungan direfleksikan dari perkembangan beberapa indikator berikut ini:

- Meningkatnya Rasio Konektivitas Provinsi yakni dari 0,551 pada tahun 2021 meningkat menjadi 0,574 pada tahun 2022.



- Meningkatnya Indeks kepuasan masyarakat terhadap layanan publik sektor transportasi yakni dari 0,57 pada tahun 2021 meningkat menjadi 0,69 pada tahun 2022.
- Menurunnya rasio kejadian kecelakaan transportasi per 100.000 keberangkatan yaitu dari 0,11950 pada tahun 2021 berkurang menjadi 0,09887 pada tahun 2022.

Secara rinci capaian indikator kinerja urusan perhubungan disajikan pada tabel berikut.

Tabel 2.54
Capaian Indikator Kinerja Urusan Perhubungan
Provinsi Sulawesi Tengah Tahun 2021-2022

No.	Uraian Indikator Kinerja	Satuan	Tahun 2021	Tahun 2022
1	Rasio Konektivitas Provinsi	Rasio	0,551	0,574
2	Indeks kepuasan masyarakat terhadap layanan publik sektor transportasi	Indeks	0,57	0,69
3	Rasio kejadian kecelakaan transportasi per 100.000 keberangkatan	Rasio	0,11950	0,09887

Sumber: Dinas Perhubungan Provinsi Sulawesi Tengah, 2023.

j. Urusan Komunikasi dan Informatika

Peran teknologi, informasi dan komunikasi (TIK) sangat bermanfaat dan mendorong transformasi pembangunan ekonomi, sosial, dan pelayanan publik. Manfaat TIK dalam e-government antara lain: (a) Meningkatkan efisiensi dalam berbagi data dan informasi didalam maupun antar pemerintahan, dan (b) Meningkatkan pelayanan terhadap masyarakat.

Capaian kinerja urusan Komunikasi dan Informatika direfleksikan dari perkembangan beberapa indikator berikut ini:

- Capaian Indeks Sistem Pemerintahan Berbasis Elektronik (SPBE) Provinsi Sulawesi Tengah Tahun 2022 sebesar 2,26 dengan predikat atau kategori cukup.
- Meningkatnya Indeks layanan Komunikasi Publik yang informatif yaitu dari 40 pada tahun 2021 meningkat menjadi 93 pada tahun 2022.
- Meningkatnya Cakupan Layanan Data Center yaitu dari 20 persen pada tahun 2021 meningkat menjadi 25 persen pada tahun 2022.



- Meningkatnya Cakupan Data Statistik Sektoral yaitu dari 32 sektoral pada tahun 2021 menjadi 43 sektoral pada tahun 2022.

Secara rinci capaian indikator kinerja urusan Komunikasi dan Informatika disajikan pada tabel berikut.

Tabel 2.55
Capaian Indikator Kinerja Urusan Komunikasi dan Informatika
Provinsi Sulawesi Tengah Tahun 2021-2022

No.	Uraian Indikator Kinerja	Satuan	Tahun 2021	Tahun 2022
1	Indeks SPBE	Indeks	na	2,26
2	Indeks layanan Komunikasi Publik yang informatif	Indeks	40	93
3	Cakupan Layanan Data Center	Persen	20	25
4	Cakupan Data Statistik Sektoral	Sektoral	32	43

Sumber: Dinas Komunikasi, Informatika dan Persandian Provinsi Sulawesi Tengah, 2023.

k. Urusan Koperasi

Perkembangan dan pertumbuhan Koperasi Usaha Kecil dan Menengah di Sulawesi Tengah dari tahun ke tahun menunjukkan peningkatan yang sangat berarti. Bahkan saat ini UKM menjadi ujung tombak stabilisator dan penopang pertumbuhan perekonomian baik nasional maupun daerah. Perkembangan koperasi yang aktif, Usaha Mikro Kecil dan Jumlah UKM non BPR/LKM UKM di Provinsi Sulawesi Tengah dapat dilihat pada tabel berikut.

Tabel 2.56
Banyaknya Koperasi menurut Status Keaktifan
Koperasi dan Kabupaten/Kota di Provinsi Sulawesi Tengah, 2022

Kabupaten/Kota	Aktif	Tidak Aktif	Jumlah
Lingkup Provinsi	75	32	107
Banggai Kepulauan	26	74	100
Banggai	150	39	189
Morowali	61	95	156
Poso	247	122	369
Donggala	58	75	133
Tolitoli	114	104	218
Buol	34	192	226
Parigi Moutong	222	9	231
Tojo Una-Una	28	25	53
Sigi	82	15	97
Banggai Laut	25	37	62



Kabupaten/Kota	Aktif	Tidak Aktif	Jumlah
Morowali Utara	54	82	136
Kota Palu	91	129	220
Jumlah	1.267	1.030	2.297

Sumber: BPS, Sulteng Dalam Angka 2023

Jumlah koperasi menurut status keaktifan di Sulawesi Tengah pada tahun 2022 sebanyak 2.297, yang aktif sebanyak 1.267 dan yang tidak aktif sebanyak 1.030 unit, melihat data tersebut bahwa secara persentase pada tahun 2022 sebanyak 44,84 persen koperasi di Sulawesi Tengah berstatus tidak aktif.

Selanjutnya terlihat bahwa jumlah persentase koperasi yang aktif di Sulawesi Tengah pada tahun 2022 sebesar 55,16 persen. Sementara perkembangan usaha mikro kecil dan kecil pada Tahun 2021 sebesar 97,50 persen menurun sedikit jika dibandingkan pada tahun 2020 sebesar 99,42 persen, sedangkan jumlah Jumlah UKM non BPR/LKM UKM (Unit) mengalami peningkatan pada tahun 2021 menjadi 725.143 unit usaha jika dibandingkan pada tahun 2020 sebanyak 721.643 unit, sementara Jumlah BPR/LKM dari tahun 2021 sebanyak 72 unit, hanya mengalami kenaikan 1 unit jika dibandingkan dengan tahun 2020 sebanyak 71 unit, seperti pada tabel berikut.

Tabel 2.57
Perkembangan Jumlah Koperasi UKM non BPR/LKM UKM (Unit) dan BPR/LKM (Unit) di Provinsi Sulawesi Tengah Tahun 2020-2022

No	Uraian	Capaian		
		2020	2021	2022
1	Persentase Koperasi Aktif	55,45	55,20	60,00
2	Jumlah UKM non BPR / LKM aktif	343.244	343.286	343.310
3	Jumlah UKM BPR/LKM aktif	71	72	73
4	Persentase Usaha Mikro dan Kecil	99,42	97,50	98,00

Sumber: Dinas Koperasi dan UKM Daerah Provinsi Sulteng, 2023.

Untuk melihat gambaran capaian kinerja Dinas Koperasi dan UMKM dapat dilihat antara lain pada rasio capaian tahun 2021 dimana rasio capaian dari jumlah UKM non BPR/LKM aktif sebanyak 47,34 persen, sedangkan jumlah UKM BPR/LKM aktif dengan rasio capaian sebanyak 100,00 persen dan Usaha Mikro dan Kecil melampaui dari target yang ditetapkan yaitu sebanyak 100,41 persen.



Sementara terkait dengan gambaran capaian kinerja sasaran Perangkat Daerah Bidang Koperasi, UKM Tahun 2022 dapat dilihat antara lain pada capaian indikator Jumlah Koperasi berkualitas dari target 5,77 persen dapat terealisasi sebesar 5,80 persen, indikator Proporsi Tenaga Kerja Sektor Koperasi dan UKM terhadap jumlah penduduk yang bekerja ditargetkan 1,35 dapat terealisasi sebesar 1,47 persen, indikator selanjutnya yaitu Persentase Usaha Kecil Yang Menjadi Wirausaha dari target 5,57 persen dapat terealisasi sebesar 6,24 persen, dan Indeks Reformasi Birokrasi Perangkat Daerah dari target 62,00 persen, dapat terealisasi sebesar 81,87 persen, melampaui target yang telah direncanakan, dapat dilihat pada tabel berikut.

Tabel 2.58
Capaian Sasaran Indikator Kinerja PD Bidang Koperasi, UKM
Tahun 2022

NO	SASARAN RENSTRA	TARGET	CAPAIAN
1	Proporsi Tenaga Kerja Sektor Koperasi dan UKM terhadap jumlah penduduk yang bekerja	1,35	1,47
2	Persentase Koperasi yang berkualitas	5,77	5,8
3	Persentase Usaha Kecil Yang Menjadi Wirausaha	5,57	6,24
4	Indeks Reformasi Birokrasi Perangkat Daerah	62	81,87

Sumber : Dinas Koperasi dan UMKM Provinsi Sulteng, 2023

I. Urusan Penanaman Modal

Selain berperan sebagai penyedia sumber pembiayaan pembangunan daerah, Penanaman Modal Dalam Negeri (PMDN) dan Penanaman Modal Asing (PMA) juga berperan sebagai aktor/pelaku penting pembangunan daerah.

Perkembangan Nilai Investasi di Sulawesi Tengah pada tahun 2022 tercapai sejumlah Rp.111.200.000.000.000,- jauh dari target yang direncanakan sejumlah Rp.33.750.000.000.000. Pada Tahun 2022 Jumlah investor berskala nasional (PMDN/PMA) mencapai 1.445 investor yang ditargetkan hanya sejumlah 403 investor, seperti pada tabel berikut.



Tabel 2.59
Capaian Indikator Perangkat Daerah
Provinsi Sulawesi Tengah, Tahun 2022

No	INDIKATOR	TARGET	CAPAIAN
1	Jumlah nilai investasi berskala nasional(PMDN/PMA)	Rp33.750.000.000.000	Rp111.200.000.000.000
2	Jumlah investor berskala nasional (PMDN/PMA)	403	1.445
3	Indeks kepuasan masyarakat (IKM)	93,00	98,00

Sumber: Dinas Penanaman Moda dan PTSP Provinsi Sulteng, 2023.

m. Urusan Kepemudaan dan Olahraga

Pembangunan kepemudaan bertujuan untuk mewujudkan pemuda yang beriman dan bertakwa kepada Tuhan Yang Maha Esa, berakhlak mulia, sehat, cerdas, kreatif, inovatif, mandiri, demokratis, bertanggung jawab, berdaya saing, serta memiliki jiwa kepemimpinan, kewirausahaan, kepeloporan, dan kebangsaan berdasarkan Pancasila dan Undang-Undang Dasar Negara Republik Indonesia Tahun 1945 dalam kerangka Negara Kesatuan Republik Indonesia.

Kebijakan pembangunan kepemudaan diarahkan pada upaya peningkatan prestasi dan peran serta aktif pemuda dalam berbagai bidang pembangunan, yakni bidang olahraga, ekonomi, ilmu pengetahuan, teknologi, sosial kemasyarakatan, politik dan budaya.

Capaian kinerja urusan kepemudaan dan olahraga direfleksikan dari perkembangan beberapa indikator berikut ini:

- Meningkatnya Indeks Pembangunan Pemuda (IPP) yakni dari 49,9 pada tahun 2021 menjadi 52,17 pada tahun 2022.
- Meningkatnya Pertumbuhan Organisasi Pemuda yaitu dari 0,31 persen pada tahun 2021 meningkat menjadi 0,33 persen pada tahun 2022.
- Meningkatnya Cakupan Pembinaan Olahraga yaitu dari 0,39 persen pada tahun 2021 meningkat menjadi 0,75 persen pada tahun 2022.
- Meningkatnya Rasio Jumlah Klub Olahraga per 10.000 penduduk yakni dari 0,025 per 10.000 penduduk pada tahun 2021 menjadi 0,033 per 10.000 penduduk pada tahun 2022.



- Meningkatnya Rasio Jumlah Gedung Olahraga per 10.000 penduduk yakni dari 0,029 per 10.000 penduduk pada tahun 2021 menjadi 0,056 per 10.000 penduduk pada tahun 2022.

Secara rinci capaian indikator kinerja urusan Komunikasi dan Informatika disajikan pada tabel berikut.

Tabel 2.60
Capaian Indikator Kinerja Urusan Kepemudaan dan Olahraga
Provinsi Sulawesi Tengah Tahun 2021-2022

No.	Uraian Indikator Kinerja	Satuan	Tahun 2021	Tahun 2022
1.	Indeks Pembangunan Pemuda (IPP)	Indeks	49,9	52,17
2.	Pertumbuhan Organisasi Pemuda	%	0,31	0,33
3.	Cakupan Pembinaan Olahraga	%	0,387	0,746
4.	Rasio Jumlah Klub Olahraga per 10.000 penduduk	Rasio	0,025	0,033
5.	Rasio Jumlah Gedung Olahraga per 10.000 penduduk	Rasio	0,029	0,056

Sumber: Dinas Pemuda dan Olahraga Provinsi Sulawesi Tengah, 2023.

n. Urusan Persandian

Persandian bertujuan untuk mengamankan, melindungi dan menjamin orisinalitas sebuah berita atau dokumen pemerintah. Hal ini merupakan hal yang amat penting di era serba teknologi informasi saat ini. Modernisasi pemerintahan akan sangat bergantung dan didukung oleh penggunaan teknologi informasi disegala aspek mulai dari administrasi perkantoran (e-office), perencanaan (e-planning), keuangan (e-budgetting), dan fungsi pemerintahan lainnya. Pemberdayaan teknologi informasi dalam penyelenggaraan pemerintahan daerah akan menghadapi beberapa risiko diantaranya penyadapan, hacking dan berbagai ancaman lainnya. Hadirnya ancaman dalam pengelolaan pemerintahan yang berbasis teknologi informasi (e-government) tersebut membuat pengelolaan persandian oleh pemerintah daerah menjadi penting.

o. Urusan Kebudayaan

Sektor pariwisata merupakan salah satu sektor unggulan Sulawesi Tengah dan sekaligus sebagai pendorong perekonomian daerah. Untuk itu potensi pariwisata, seni dan budaya perlu terus untuk dikembangkan dan dipasarkan melalui kegiatan promosi, baik dalam negeri maupun manca negara.



Penyelenggaraan festival seni dan budaya di Sulawesi Tengah pada Tahun 2019 sebanyak 17 kali, dengan jumlah sarana fasilitas penyelenggaraan seni dan budaya yaitu 20 buah. Selanjutnya jumlah benda, situs dan kawasan cagar budaya yang dilestarikan di Sulawesi Tengah sejak Tahun 2014-2022 mengalami peningkatan yakni dari 16 situs/BCB pada Tahun 2014 menjadi 18 situs/BCB pada Tahun 2022. Selanjutnya masa pandemi covid-19 selama tahun 2020 sampai dengan awal tahun 2022 tidak melaksanakan penyelenggaraan seni dan budaya.

p. Urusan Perpustakaan

Perpustakaan merupakan salah satu pilar dalam mewujudkan kualitas sumberdaya manusia di Sulawesi Tengah. Sejak empat tahun terakhir, jumlah perpustakaan dan pengunjung perpustakaan semakin meningkat seiring meningkatnya jumlah koleksi buku yang tersedia, dapat dilihat pada tabel berikut.

Tabel 2.61
Perkembangan Indikator Perpustakaan
di Provinsi Sulawesi Tengah Tahun 2022

NO	SASARAN RENSTRA	TARGET	CAPAIAN
1	Jumlah Pengunjung Perpustakaan per tahun (Orang)	12.089	26.065
2	Koleksi buku yang tersedia di Perpustakaan daerah (buku)	59.113	373.096
3	Rasio Perpustakaan Persatuan Penduduk (angka)	0,19	0,15%
4	Jumlah Rata-rata Pengunjung Perpustakaan/tahun (orang)	1.007	2.172
5	Jumlah koleksi judul buku perpustakaan	2.808	68.174

Sumber : Dinas Perpustakaan dan Kearsipan Provinsi Sulteng, 2023

Jumlah pengunjung perpustakaan di Sulawesi Tengah tahun 2022 sejumlah 26.065 orang, koleksi buku yang tersedia sebesar 373.096 buah buku, melihat perkembangannya sangat jauh melampaui target dari sasaran Renstra Perangkat daerah yaitu sebesar 59.113 buku.

q. Urusan Kearsipan

Salah satu upaya untuk mewujudkan Tata Kelola Pemerintah yang baik guna mendukung kinerja penyelenggaraan pemerintah yakni melalui peningkatan pengelolaan kearsipan secara baik dan efisien. Hal ini mengingat bahwa arsip



sebagai sumber informasi otentik khususnya terkait dengan bukti kinerja pemerintah dalam melaksanakan pembangunan.

Kebijakan penyelenggaraan kearsipan diarahkan pada upaya untuk menjamin ketersediaan keselamatan dan keamanan arsip yang autentik dan terpercaya sebagai alat bukti yang sah dan sebagai bahan pertanggungjawaban dalam kehidupan bermasyarakat, berbangsa dan bernegara. Hal ini seiring dengan perkembangan dunia, khususnya bidang informasi yang didorong dengan tuntutan masyarakat terhadap transparansi kinerja aparatur pemerintah sekaligus sebagai upaya peningkatan pengelolaan, penyelamatan bahan bukti penyelenggaraan pemerintahan dan pembangunan yang nyata, lengkap sekaligus benar adalah melalui penanganan arsip.

2.1.3.3 Fokus Layanan Urusan Pilihan

a. Urusan Kelautan dan Perikanan

Pelayanan urusan kelautan dan perikanan berfokus pada peningkatan kapasitas sumber daya manusia, peningkatan kontribusi bidang Kelautan dan Perikanan terhadap pertumbuhan ekonomi, kesempatan kerja dan pengurangan angka kemiskinan, peningkatan hasil produksi dan jumlah pelaku usaha di bidang kelautan dan perikanan serta pemenuhan gizi untuk mencerdaskan masyarakat, dan peningkatan kualitas serta pengawasan sumber daya alam perikanan dan kelautan dalam rangka mewujudkan visi dan misi daerah. Kontribusi Subsektor Perikanan Sulawesi Tengah terhadap PDRB Sulawesi Tengah (harga berlaku) rata-rata sepanjang 2016-2022 adalah sebesar 5,85 persen dan berdasarkan harga konstan sebesar 5,45 persen dengan trend kecenderungan bersifat fluktuatif (Gambar 2.37).

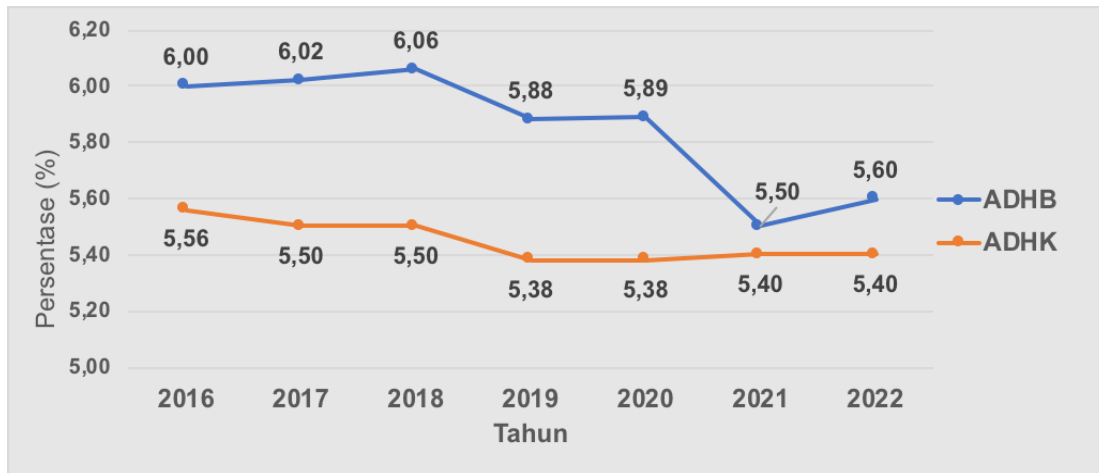

*Sumber : Data Statistik Dislutkan Sulteng, 2023

Gambar 2.37
Kontribusi Subsektor Perikanan Sulawesi Tengah terhadap PDR Sulawesi Tengah (ADHB/ADHK) tahun 2016 s.d 2022*

Rata-rata produksi perikanan yang meliputi perikanan tangkap dan perikanan budidaya memiliki trend yang fluktuatif sepanjang tahun 2016-2022 (Gambar 2.32). Rata-rata produksi perikanan Sulawesi Tengah mengalami penurunan, hal ini terutama disebabkan oleh turunnya produksi komoditas rumput laut pada perikanan budidaya yang menjadi komoditas utama dan penyumbang produksi perikanan terbesar Sulawesi Tengah. Kondisi ini yang mendasari Dinas Kelautan dan Perikanan Provinsi Sulawesi Tengah untuk memulai program kultur jaringan rumput laut.

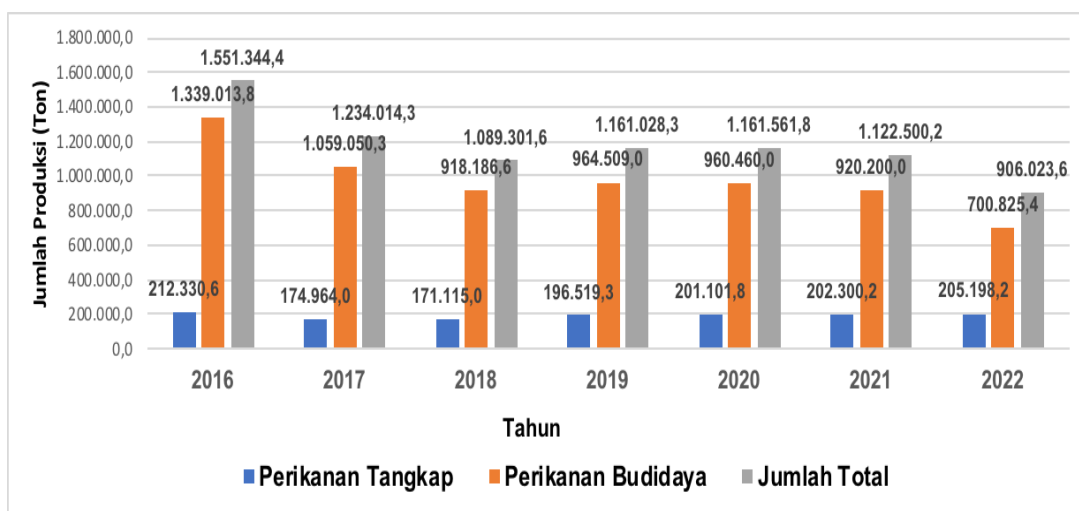

*Sumber : Data Statistik Dislutkan Sulteng, 2023

Gambar 2.38
Grafik Series Produksi Perikanan Sulawesi Tengah Tahun 2016 s.d Tahun 2022*



Perikanan Budidaya

Perikanan budidaya meliputi budidaya laut, budidaya tambak, budidaya kolam, budidaya karamba dan budidaya sawah. Komoditi unggulan perikanan budidaya Sulawesi Tengah adalah rumput laut, udang dan ikan air tawar (nila, mas dan lele). Sepanjang 2016-2022, rasio capaian produksi perikanan budidaya berkisar antara 0,86 sampai dengan 1,09. Capaian tertinggi pada tahun 2016 sebesar 1,09 dan terendah 0,86 pada tahun 2020. Dominasi produksi yang cukup besar terdapat pada pengembangan komoditi rumput laut, yaitu *Eucheima Cottoni* yang banyak diusahakan pada budidaya laut dan *Glacillaria sp* yang diusahakan pada budidaya tambak. Capaian produksi perikanan terbesar berasal dari Banggai Kepulauan dimana rumput laut merupakan penyumbang lebih dari 90% produksi budidaya Banggai Kepulauan.

Perikanan Tangkap

Perikanan tangkap meliputi perikanan laut dan perairan umum daratan (PUD). Rasio capaian produksi perikanan tangkap tahun 2016-2022 berkisar antara 0,79-1,08. Bila melihat tabel diatas, capaian yang diharapkan dari target cenderung dibawah 1 namun bila melihat prospek capaian perikanan tangkap tahun 2019-2022 menunjukkan angka positif. Cuaca dan keterbatasan sarana prasarana merupakan faktor utama dari berfluktuasinya produksi perikanan tangkap.

Cakupan bina kelompok nelayan, sesuai pengertian dari Permendagri 86 tahun 2017 merupakan persentase dari jumlah kelompok nelayan yang mendapatkan bantuan dari pemda dibagi jumlah kelompok nelayan yang ada. Berdasarkan akumulasi sampai dengan tahun 2020 jumlah kelompok nelayan yang telah terbantu adalah berjumlah 48,78 persen dari jumlah yang ada. Jumlah ini meningkat lebih dari 200 persen bila dibandingkan pada awal periode yang mencapai 15,4 persen dari kondisi existing kelompok yang berjumlah 1.396 kelompok.

b. Urusan Pariwisata

Perkembangan sektor pariwisata di Sulawesi Tengah turut memberi andil dalam proses pembangunan daerah. Sektor pariwisata diharapkan dapat menjadi magnet bagi wisatawan asing/mancanegara untuk berkunjung di daerah Sulawesi Tengah.



Selama periode Tahun 2018 sampai dengan Tahun 2022 jumlah kunjungan wisatawan dalam negeri di Sulawesi Tengah mengalami fluktuasi, yakni dari 3.024.108 orang Tahun 2018, Tahun 2019 meningkat menjadi 3.322.845 orang, pada Tahun 2020 kembali menurun menjadi 1.824.916 orang, pada tahun 2021 dan tahun 2022 terjadi penurunan yang sangat signifikan yakni berjumlah 714.703 orang pada tahun 2021 dan 1.321.238 pada tahun 2022, dan Sementara jumlah kunjungan wisatawan asing tahun 2018 sampai dengan 2022 juga terjadi jumlah yang fluktuasi yaitu dari 23.942 orang pada Tahun 2018 meningkat menjadi 26.491 orang pada tahun 2019, namun pada tahun 2020 kembali terjadi penurunan menjadi 11.921 orang, namun pada tahun 2021 kembali menurun secara drastis menjadi 1.085 orang, selanjutnya pada Tahun 2022 terjadi penurunan yang peningkatan menjadi 3.280 orang, seperti pada tabel berikut :

Tabel 2.62
Perkembangan Kunjungan Wisatawan
Di Provinsi Sulawesi Tengah, Tahun 2018 – 2022

Tahun	Wisatawan		Jumlah
	M mancanegara	Domestik	
2018	23.942	3.000.166	3.024.108
2019	26.491	3.296.354	3.322.845
2020	11.921	1.812.995	1.824.916
2021	1.085	713.618	714.703
2022	3.280	1.317.958	1.321.238

Sumber: Dinas Pariwisata Provinsi Sulteng, 2023.

c. Urusan Pertanian

Sub Sektor Tanaman Pangan dan Hortikultura

Pembangunan pertanian sub sektor tanaman pangan dan hortikultura memiliki peranan yang sangat penting dan strategis dalam pembangunan Sulawesi Tengah selanjutnya pada pembangunan nasional dan regional karena berperan mewujudkan ketahanan pangan, pencipta Produk Domestik Regional Bruto (PDRB), kesempatan kerja, sumber pendapatan, serta perekonomian daerah, regional dan nasional. Sektor pertanian menjadi pemicu peningkatan pertumbuhan industri hulu dan penyedia bahan baku industri hilir yang kontribusinya pada pergerakan dan pertumbuhan ekonomi dan menciptakan sentra-sentra ekonomi baru.



Kontribusi Sub Pertanian terhadap PDRB total (ADHK dan ADHB) memiliki kecenderungan yang membaik, demikian juga kontribusi Sub Sektor Tanaman Pangan terhadap PDRB sektor pertanian (ADHB) dan kontribusi Sub Sektor Hortikultura terhadap PDRB sektor pertanian (ADHB) (Gambar 2.39). Hal tersebut dilakukan dengan melakukan strategi seperti : mengoptimalkan pemanfaatan sumberdaya lahan melalui usaha intensifikasi dan ekstensifikasi untuk pengembangan usaha tani tanaman pangan dan hortikultura, mendorong pengembangan komoditas unggulan nasional dan daerah sesuai peluang pasar, karakteristik dan potensi wilayah dengan penerapan teknologi budidaya yang baik (Good Agriculture Practice) serta meningkatkan nilai tambah dan daya saing komoditas tanaman pangan dan hortikultura.

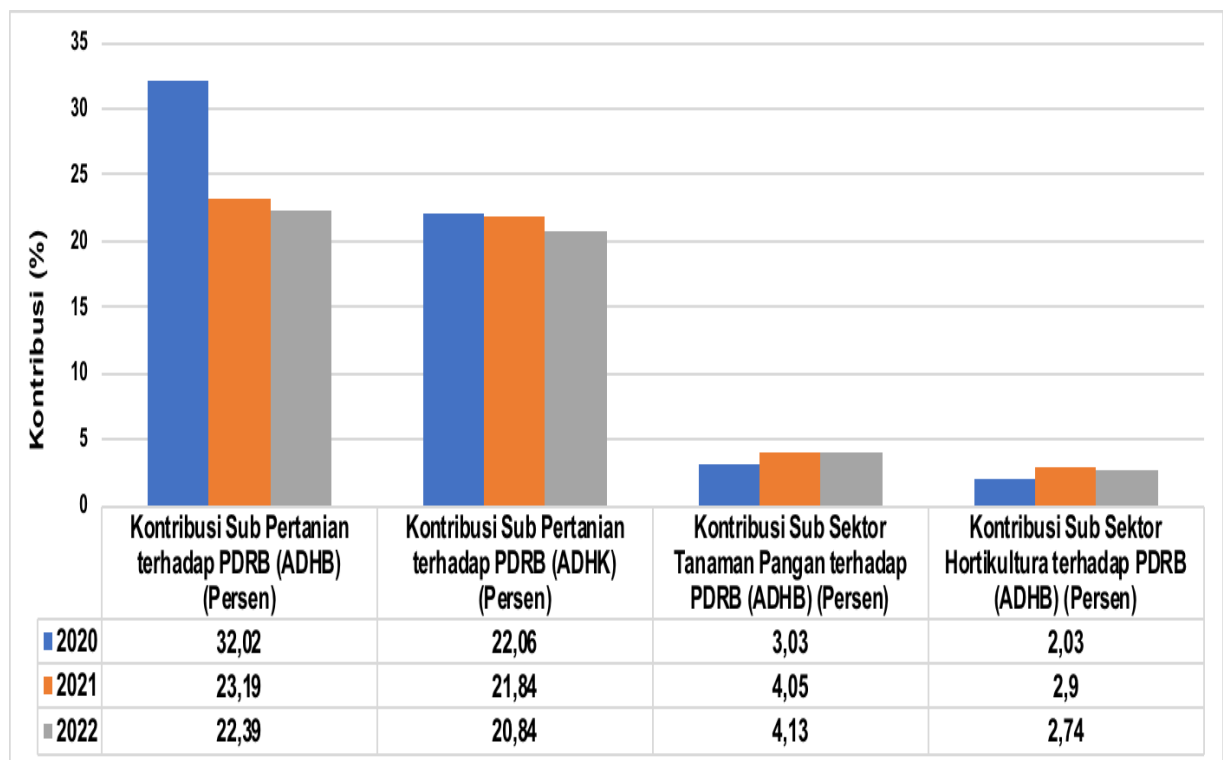

*Sumber : Data hasil olahan DTPH Provinsi Sulteng, 2023

Gambar 2.39
Kontribusi Sub Pertanian dan Sub Sektor Tanaman Pangan dan Hortikultura terhadap PDRB (ADHK/ADHB) tahun 2020 s.d 2022*

Produksi padi Sulawesi Tengah selama tujuh tahun terakhir (2016-2022) terlihat cenderung menurun baik pada jumlah produksinya dan tingkat produktivitasnya (Gambar 2.39). Permasalahan yang dihadapi dalam upaya peningkatan produksi padi adalah sebagai berikut:



1. Menurunnya baku sawah fungsional seluas 7.355,07 ha di kabupaten (Sigi, Kota Palu dan Donggala) akibat bencana gempa bumi dan likuifaksi 28 September 2018 lalu, sehingga kehilangan luas tanam 14.710 ha;
2. Penerapan teknologi oleh petani belum sepenuhnya dilaksanakan seperti (pemupukan, berimbang, penggunaan pupuk organik, penggunaan benih bermutu, penerapan tanam sistim jajar legowo);
3. Minimnya modal usahatani serta adanya OPT dan DPI (Banjir/Kekeringan) yang berdampak pada capaian produktivitas;
4. Ada perubahan perhitungan produksi padi dari Sensus Pertanian menjadi Kerangka Sampel Area (KSA) dengan menggunakan baku sawah yang dikeluarkan oleh Kementerian ATR/BPN.

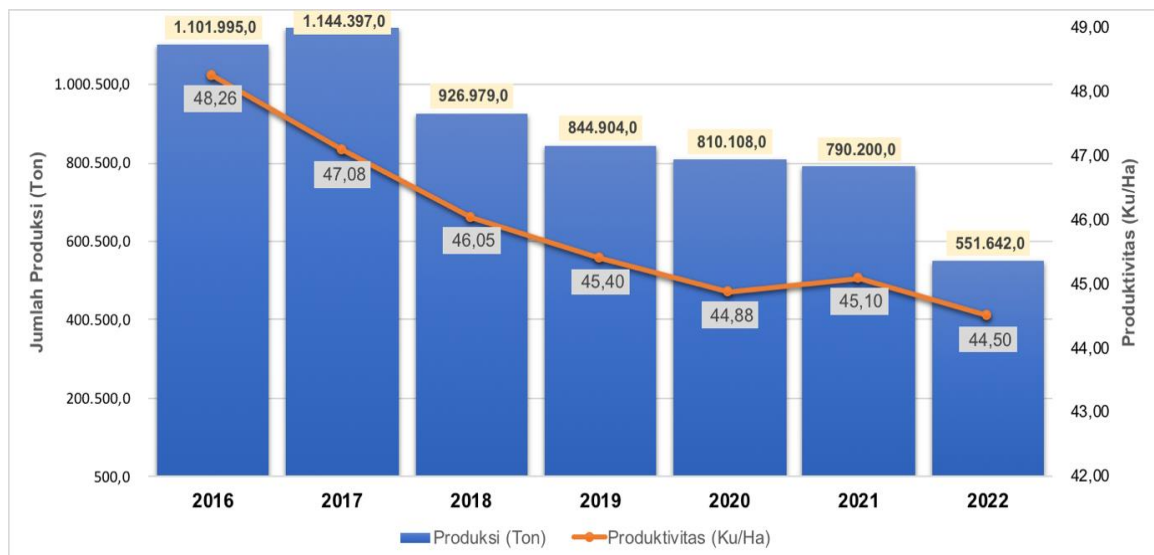

*Sumber : Data hasil olahan DTPH Provinsi Sulteng, 2023

Gambar 2.40

Jumlah Produksi (Ton-GKG) dan Produktivitas Padi (Ku/Ha) Sulawesi Tengah selang tahun 2016 s.d tahun 2022*

Sub Sektor Perkebunan dan Peternakan

Pembangunan sub sektor perkebunan di Sulawesi Tengah memperlihatkan indikasi yang cukup membaik. Hal ini diperlihatkan dengan meningkatnya luas Area terutama pada perkebunan rakyat dan ini sejalan dengan peningkatan Produksi, Pendapatan Petani, Volume Ekspor serta peningkatan PAD dan PDRB. Komoditas unggulan hasil perkebunan di Sulawesi Tengah meliputi kakao, kopi, cengkeh, pala dan kelapa dalam. Demikian juga untuk hasil ternak seperti sapi, kambing, unggas (ayam broiler) dan telur ayam yang bisa memenuhi kebutuhan pangan protein di Sulawesi Tengah. Kontribusi terhadap PDRB (ADHB) untuk sub sektor perkebunan



dan sub sektor peternakan Sulawesi Tengah dapat dilihat pada Gambar 2.35 berikut:

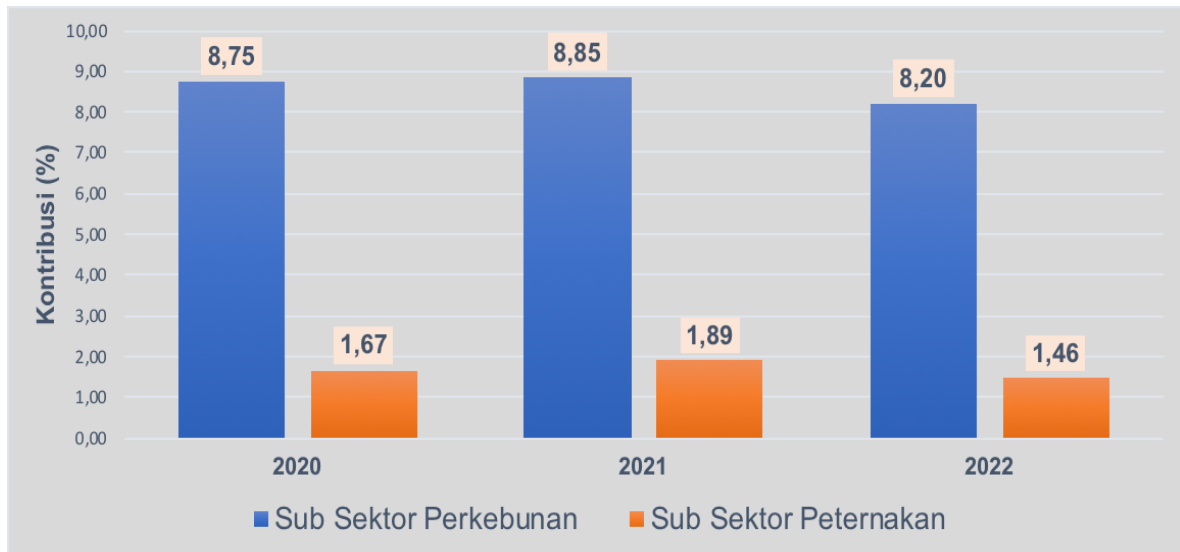

*Sumber : Data hasil olahan Disbunnak Provinsi Sulteng, 2023

Gambar 2.41
Kontribusi terhadap PDRB (ADHB) untuk sub sektor perkebunan dan sub sektor peternakan Sulawesi Tengah tahun 2020 s.d tahun 2022

Saat ini, Sulawesi Tengah mengembangkan pengelolaan agroindustri terhadap sektor perkebunan dan peternakan dengan melakukan kegiatan yang saling berhubungan (interelasi) dari produksi, pengolahan, pengangkutan, penyimpanan, pendanaan, pemasaran dan distribusi produk melalui penyiapan dan penyediaan sarana produksi dan peralatan. usaha tani, pengolahan hasil, sarana dan pembinaan. Hal itu dilakukan dengan optimisme pengembangan komoditas yang semakin meningkat terlihat dari Jumlah produksinya (Gambar 2.42). Jumlah produksi hasil perkebunan dan peternakan memberikan kontribusi yang positif terhadap peningkatan kesejahteraan masyarakat, terutama kemampuan memenuhi kebutuhan hidup dasar dan keluar dari garis kemiskinan.

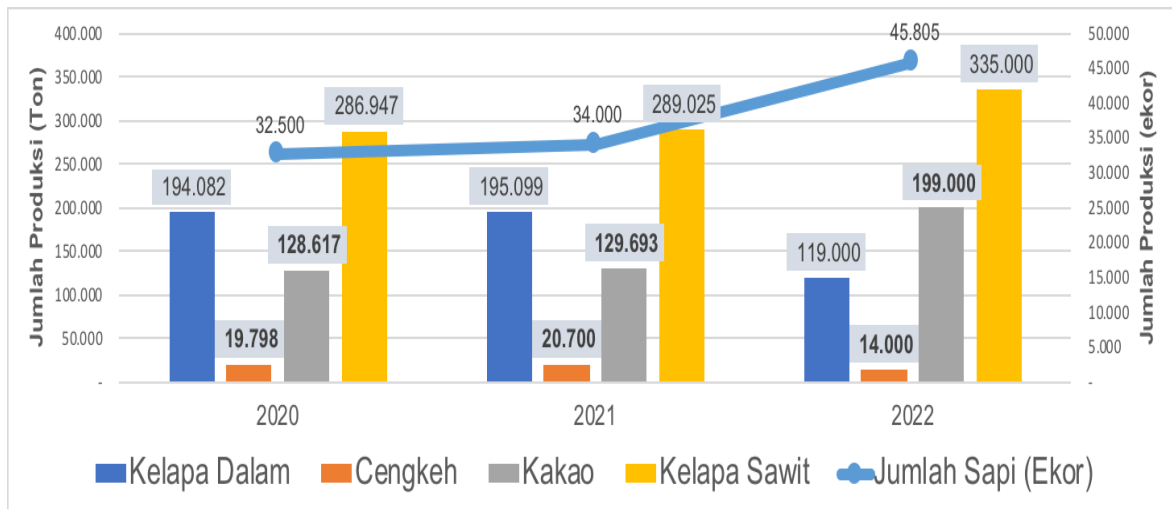

*Sumber : Data hasil olahan Disbunnak Provinsi Sulteng, 2023

Gambar 2.42

**Jumlah Produksi Beberapa Komoditas Unggulan Perkebunan dan
Peternakan Sulawesi Tengah tahun 2020 s.d tahun 2022**

d. Urusan Perindustrian dan Perdagangan

Perkembangan sektor industri dan perdagangan di Sulawesi Tengah cenderung stagnan. Untuk sektor industri skala kecil dan menengah cukup berkembang tetapi untuk industri skala besar (industri manufaktur) tidak begitu berkembang. Industri skala kecil dan menengah yang dikembangkan oleh masyarakat dan swasta, seperti industri kerajinan tangan (rotan dan bambu), meubel, food (kuliner), dan penginapan (homestay). Adapun sektor perdagangan lebih bergerak pada perdagangan antar pulau dan antar provinsi untuk komoditas hasil-hasil pertanian, perkebunan dan perikanan laut.

Berdasarkan Peraturan Daerah Nomor 6 Tahun 2018 tentang Rencana Pembangunan Industri Provinsi Sulawesi Tengah Tahun 2018-2038, Industri unggulan Provinsi Sulawesi Tengah terdiri atas :

- a. Industri Pangan terdiri dari :
 - (1) Industri pengolahan Berbahan Baku Hasil Pertanian dan Peternakan
 - (2) Industri Pengolahan Minyak Nabati
 - (3) Industri berbahan baku ikan dan hasil kelautan
 - (4) Industri olahan coklat
 - (5) Industri bawang
 - (6) Industri olahan kopi
- b. Industri Hulu Agro



- (1) Industri pengolahan kelapa terpadu
 - (2) Industri pengolahan minyak atsiri (cengkeh, pala dan nilam)
 - (3) Industri pengolahan kelapa sawit
 - (4) Industri karet
 - (5) Industri Pakan
- c. Industri Tekstil, Kulit, Alas Kaki dan Aneka (Kayu dan Rotan)
- (1) Industri Tekstil
 - (2) Industri Furniture
 - (3) Industri Pengolahan Kayu dan Rotan
 - (4) Industri Kerajinan Kayu dan Anyaman Rotan
- d. Industri Kimia Dasar Berbasis Migas dan Batubara
- (1) Industri Minyak dan Gas
- e. Industri Logam Dasar dan Bahan Galian Bukan Logam
- (1) Industri Besi
 - (2) Industri Nikel
- f. Industri Bahan Galian Bukan Logam

2.1.4 Aspek Daya Saing Daerah

Dalam konteks otonomi daerah, peran pemerintah daerah lebih dituntut sebagai pemrakarsa dalam menciptakan dan meningkatkan kemandirian daerah guna mencapai kesejahteraan masyarakat serta meningkatkan daya saing daerah sesuai dengan potensi, kekhasan, dan unggulan daerah.

Suatu daya saing (competitiveness) merupakan salah satu faktor kunci keberhasilan pembangunan ekonomi yang berhubungan dengan tujuan pembangunan daerah dalam mencapai tingkat kesejahteraan yang tinggi dan berkelanjutan. Daya saing daerah memiliki beberapa aspek yang terdiri dari kemampuan ekonomi daerah, fasilitas wilayah dan infrastruktur, iklim berinvestasi dan sumber daya manusia.

2.1.4.1 Fokus Kemampuan Ekonomi Daerah

a. Produktivitas Total Daerah

Pertumbuhan ekonomi Sulawesi Tengah yang telah dicapai tidak lepas dari peran semua sektor lapangan usaha. Produktivitas Total daerah menunjukkan seberapa besar bila tambah bruto yang diciptakan oleh suatu daerah. Nilai



produktivitas sektor ekonomi daerah yang tangguh diharapkan dapat mendukung daya saing daerah di era otonomi.

Produktivitas Total Daerah Provinsi Sulawesi Tengah selama periode Tahun 2017 sampai dengan Tahun 2022 menunjukkan *trend* yang meningkat, yakni dari Rp.70,93 juta per tenaga kerja pada tahun 2017 meningkat menjadi Rp.80,99 juta per tenaga kerja pada tahun 2018, selanjutnya mengalami peningkatan setiap tahunnya hingga mencapai Rp.108,79 juta per tenaga kerja. Selanjutnya secara detail mengenai perkembangan Produktivitas Total Daerah Provinsi Sulawesi Tengah sepanjang periode tahun 2017 sampai dengan tahun 2022 disajikan pada gambar berikut.

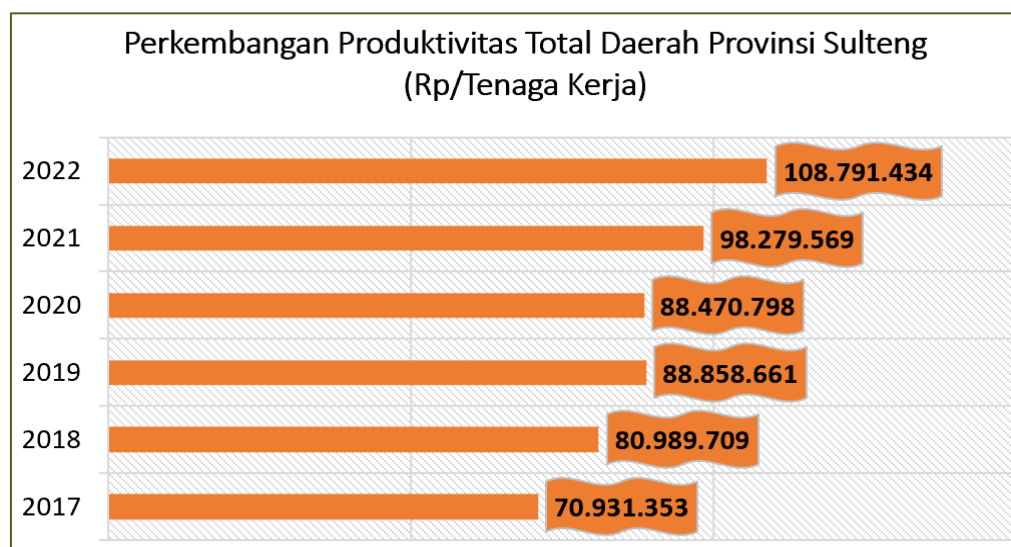

Sumber: BPS Provinsi Sulawesi Tengah, 2023 (Diolah Kembali)

Gambar 2.43
Perkembangan Produksi Total Daerah Provinsi Sulawesi Tengah
Tahun 2017– 2022

b. Pengeluaran Konsumsi Perkapita

Pada tahun 2022 di Provinsi Sulawesi Tengah pengeluaran rata-rata perkapita sebulan baik makanan maupun bukan makanan kelompok komoditas yang trend peningkatannya cukup baik, dari jenis komoditas yang tertinggi dari Makanan dan minuman jadi sebesar Rp. 132.122,- meningkat jika dibandingkan dengan tahun 2021 sebesar Rp. 125.564,- dan yang paling terendah adalah Umbi-umbian sebesar Rp. 6.675,-. Sedangkan komoditas yang bukan makanan, tertinggi adalah Perumahan dan fasilitas rumah tangga sebesar Rp. 296.707,- dan meningkat jika dibandingkan pada tahun 2021 sebesar 294.020,- secara rinci pengeluaran konsumsi perkapita di Provinsi Sulawesi Tengah ditunjukkan pada tabel berikut.



Tabel 2.63
Perkembangan Pengeluaran Konsumsi Perkapita Menurut Kelompok Komoditas Provinsi Sulawesi Tengah Tahun 2021–2022 (Rupiah)

Kelompok Komoditas	2021	2022
Makanan		
Padi-padian	79 305	81 579
Umbi-umbian	6 605	6 675
Ikan/udang/cumi/kerang	55 277	62 480
Daging	13 083	16 124
Telur dan susu	25 443	25 313
Sayur-sayuran	41 936	47 121
Kacang-kacangan	8 444	9 335
Buah-buahan	19 593	26 695
Minyak dan kelapa	14 463	21 780
Bahan minuman	18 631	19 539
Bumbu-bumbuan	11 251	13 851
Konsumsi lainnya	9 442	10 190
Makanan dan minuman jadi	125 564	132 122
Rokok	83 273	88 935
Jumlah makanan	512 309	561 739
Bukan makanan		
Perumahan dan fasilitas rumah tangga	294 020	296 707
Aneka komoditas dan jasa	102 343	97 284
Pakaian alas kaki dan tutup kepala	27 861	29 644
Komoditas tahan lama	53 086	38 418
Pajak pungutan dan asuransi	45 704	44 983
Keperluan pesta dan upacara/kenduri	16 382	14 905
Jumlah bukan makanan	539 396	521 940
Jumlah	1 051 706	1 083 679

Sumber: BPS, Sulteng dalam Angka 2023.

Sedangkan Konsumsi Kalori per Kapita Sehari di Daerah Perkotaan menurut Kelompok Komoditas Makanan di Provinsi Sulawesi Tengah, dari tahun 2018 sampai dengan tahun 2022, mengalami penurunan, pada tahun 2022 kelompok makanan yang tertinggi adalah padi-padian sebesar 872,49 kalori, sedangkan pada daerah perdesaan juga yang tertinggi adalah padi-padian sebesar 1.027,83 kalori dan yang paling rendah adalah bumbu-bumbuan 9,03 kalori, dapat dilihat pada tabel berikut.

Tabel 2.64
Rata-rata Konsumsi kalori per Kapita Sehari di Daerah Perkotaan (kalori)
Provinsi Sulawesi Tengah Tahun 2018–2022

Kelompok Makanan	2018	2019	2020	2021	2022
1	2	3	4	5	6
Padi-padian	856,64	822,54	841,24	885,7	872,49
Umbi-umbian	44,37	35,28	33,11	36,36	35,47
Ikan/udang/cumi/kerang	73,75	71,48	68,91	63,85	72,03
Daging	35,39	36,3	32,09	35,03	39,48
Telur dan susu	61,79	54,13	55,05	51,64	49,13
Sayur-sayuran	32,63	31,75	29,38	32,88	37,83
Kacang-kacangan	41,89	41,88	45,64	45,52	47,97
Buah-buahan	59,05	71,02	69,22	45,89	45,34
Minyak dan kelapa	229,17	225,66	230,84	250,25	255,82
Bahan minuman	91,64	90,38	91,71	91,14	88,01
Bumbu-bumbuan	9,26	10,25	7,01	7,49	9,38
Konsumsi lainnya	50,05	45,26	44,71	47,11	47,87
Makanan dan minuman jadi	473,26	524,36	498,19	379,2	322,81
Jumlah	2.058,89	2 060,29	2 047,10	1 972,06	1 923,62

Sumber: BPS, Provinsi Sulteng dalam Angka 2023.

Selanjutnya perkembangan rata-rata konsumsi kalori per kapita sehari di Daerah Perdesaan menurut kelompok Komoditas makanan di Provinsi Sulawesi Tengah tahun 2018-2022 dapat dilihat pada tabel berikut.

Tabel 2.65
Rata-rata Konsumsi Kalori per Kapita Sehari di Daerah Perdesaan menurut
Kelompok Komoditas Makanan di Provinsi Sulawesi Tengah (kalori),
2018 –2022

Kelompok Makanan	2018	2019	2020	2021	2022
1	2	3	4	5	6
Padi-padian	1 032,90	969,45	1 004,46	1 023,32	1 027,83
Umbi-umbian	84,21	64,07	67,98	74,85	63,63
Ikan/udang/cumi/kerang	66,27	66,72	65,72	69,32	73,56
Daging	20,12	21,45	26,51	30,67	32,85
Telur dan susu	34,55	32,2	34,09	35,26	33,55
Sayur-sayuran	37,09	35,66	35,38	37,34	37,67
Kacang-kacangan	28,8	28,88	30,42	33,52	31,81
Buah-buahan	65,57	78,98	73,93	52	53,79
Minyak dan kelapa	257,26	243,11	250,71	260,57	273,79
Bahan minuman	110,61	107,93	112,26	115,3	107,86
Bumbu-bumbuan	8,09	7,22	7,42	7,75	9,03
Konsumsi lainnya	39,8	36,01	35,64	39,04	39,07
Makanan dan minuman jadi	312,68	307,65	292,22	246,03	252,73
Jumlah	2.097,95	1 999,33	2 036,74	2 024,97	2 037,17

Sumber: BPS, Provinsi Sulteng dalam Angka 2023.



c. Nilai Tukar Petani

Nilai Tukar Petani (NTP) merupakan salah satu indikator yang dapat digunakan untuk melihat tingkat kesejahteraan petani dari waktu ke waktu, dan diharapkan bahwa petani mengalami surplus (pendapatan melebihi pengeluaran= $NTP > 100$). NTP juga menunjukkan daya tukar (term of trade) dari produksi pertanian dengan barang dan jasa yang dikonsumsi maupun untuk biaya produksi. NTP diperoleh dari hasil perbandingan indeks harga yang diterima petani (It) terhadap indeks harga yang dibayar petani (Ib) dan nilai NTP dinyatakan dalam bentuk persentase.

Pada tahun 2022 Nilai Tukar Petani (NTP) Provinsi Sulawesi Tengah mencapai 101,58 persen, meningkat dibanding tahun 2021 yang hanya sebesar 99,70 persen, dan sepanjang 6 tahun terakhir capaian NTP tahun 2022 yang mencapai nilai diatas 100.

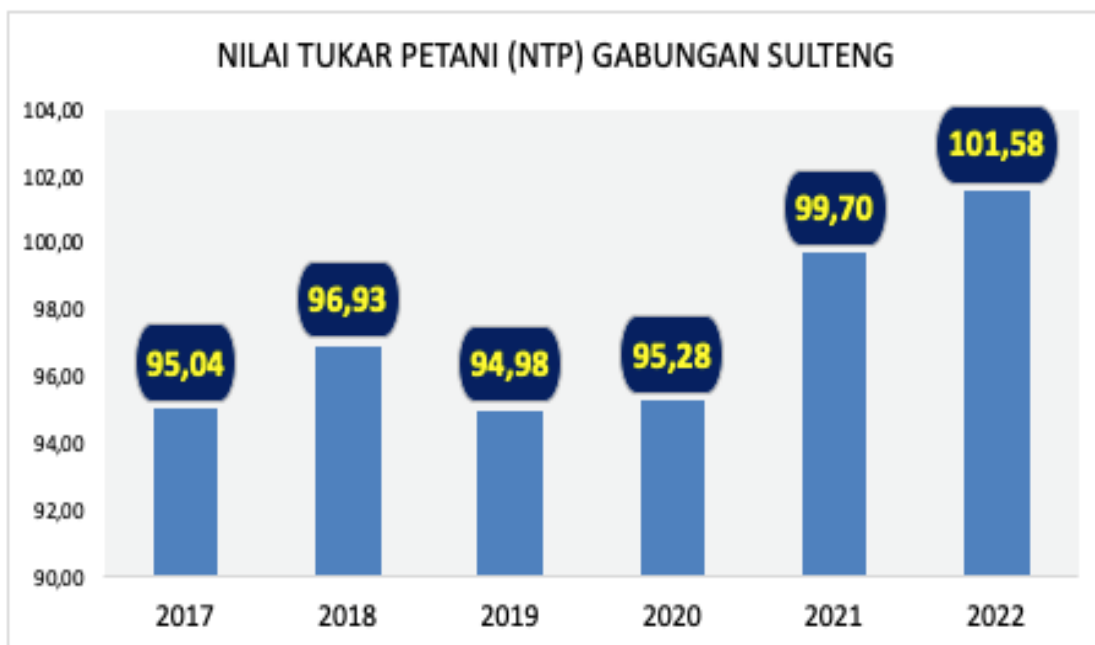

Sumber: BPS Provinsi Sulawesi Tengah, 2023 (Diolah Kembali)

Gambar 2.44
Perkembangan NTP Gabungan Provinsi Sulawesi Tengah
Tahun 2017– 2022

Selanjutnya dilihat dari pencapaian NTP sub sektor, Capaian NTP sub sektor tanaman pangan pada tahun 2022 sebesar 95,59 persen, menurun dibandingkan dengan pada tahun 2021 sebesar 96,96 persen.

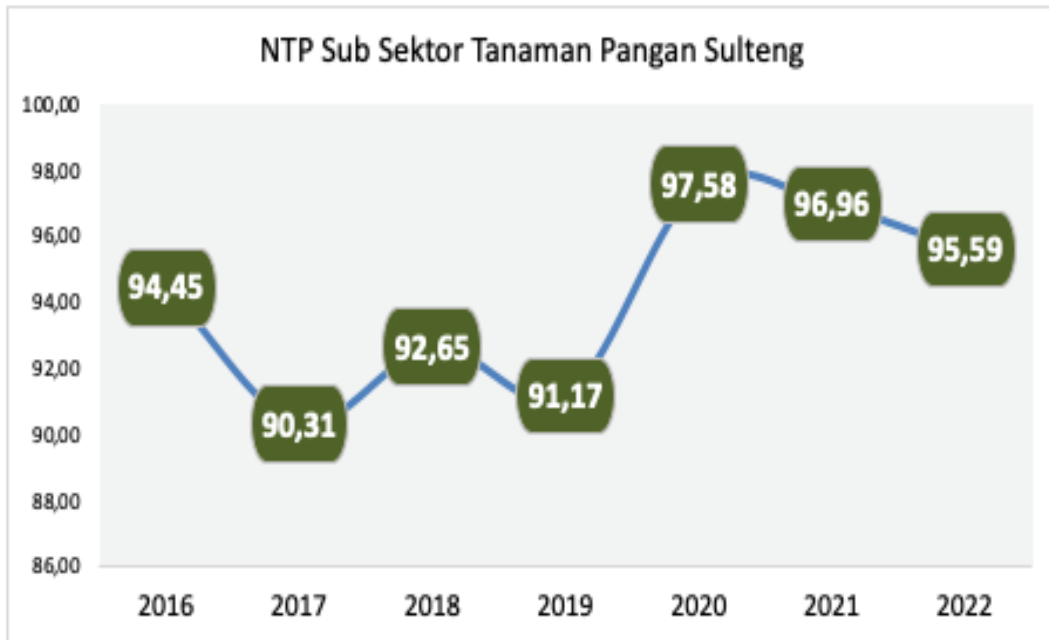

Sumber: BPS Provinsi Sulawesi Tengah, 2023 (Diolah Kembali)

Gambar 2.45
Perkembangan NTP Sub Sektor Tanaman Pangan
Provinsi Sulawesi Tengah Tahun 2016– 2022

Capaian NTP sub sektor Hortikultura mengalami kenaikan dan nilainya lebih dari 100, yakni dari 98,47 persen pada tahun 2021 meningkat menjadi 112,57 persen pada tahun 2022.

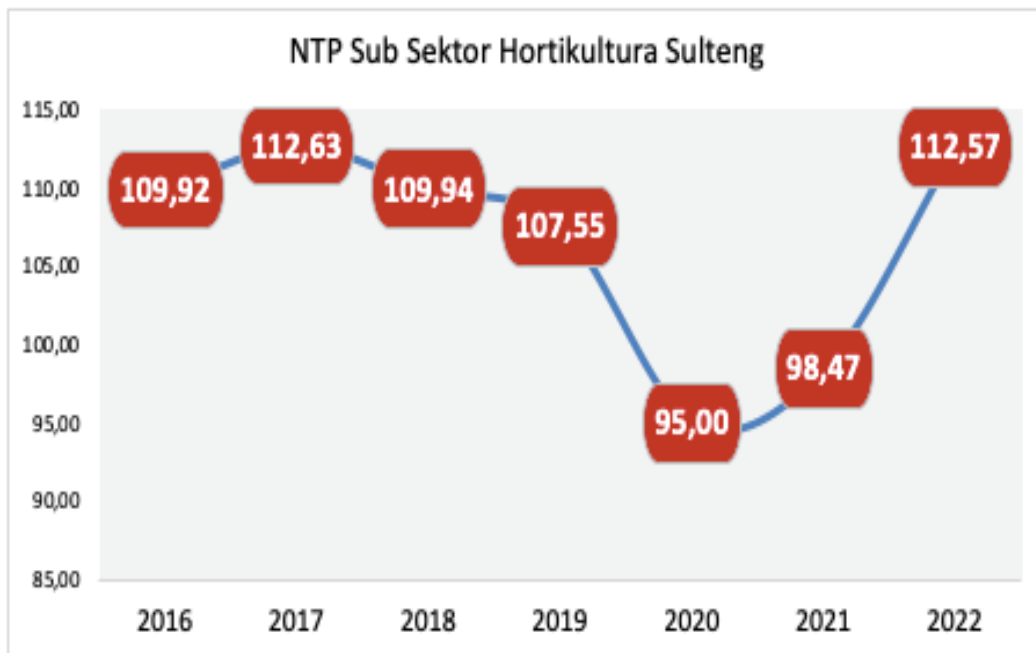

Sumber: BPS Provinsi Sulawesi Tengah, 2023 (Diolah Kembali)

Gambar 2.46
Perkembangan NTP Sub Sektor Tanaman Pangan
Provinsi Sulawesi Tengah Tahun 2016– 2022



Capaian NTP subsektor tanaman perkebunan rakyat pada tahun 2022 sebesar 103,37 persen, meningkat dibanding tahun 2021 yang hanya mencapai 101,16 persen.

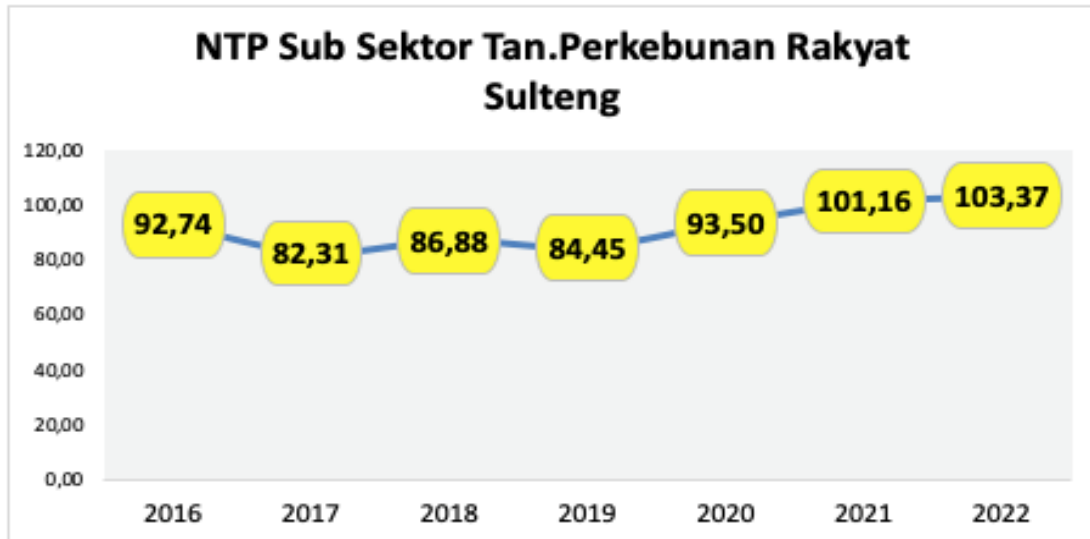

Sumber: BPS Provinsi Sulawesi Tengah, 2023 (Diolah Kembali)

Gambar 2.47
Perkembangan NTP Sub Sektor Tanaman Perkebunan Rakyat
Provinsi Sulawesi Tengah Tahun 2016– 2022

Capaian NTP Sub sektor peternakan juga cenderung mengalami kenaikan yakni dari 98,25 persen pada tahun 2021 meningkat menjadi 100,51 persen pada tahun 2022.

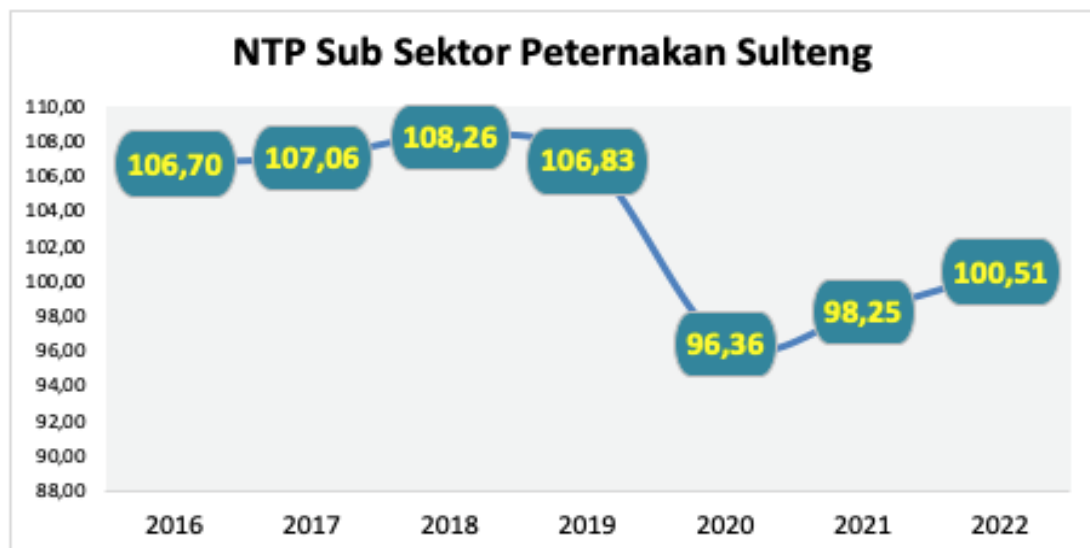

Sumber: BPS Provinsi Sulawesi Tengah, 2023 (Diolah Kembali)

Gambar 2.48
Perkembangan NTP Sub Sektor Peternakan
Provinsi Sulawesi Tengah Tahun 2016– 2022



Capaian NTP subsektor perikanan pada tahun 2022 sebesar 104,46 persen, capaian ini meningkat dibandingkan dengan capaian tahun 2021 yang hanya sebesar 103,01 persen.

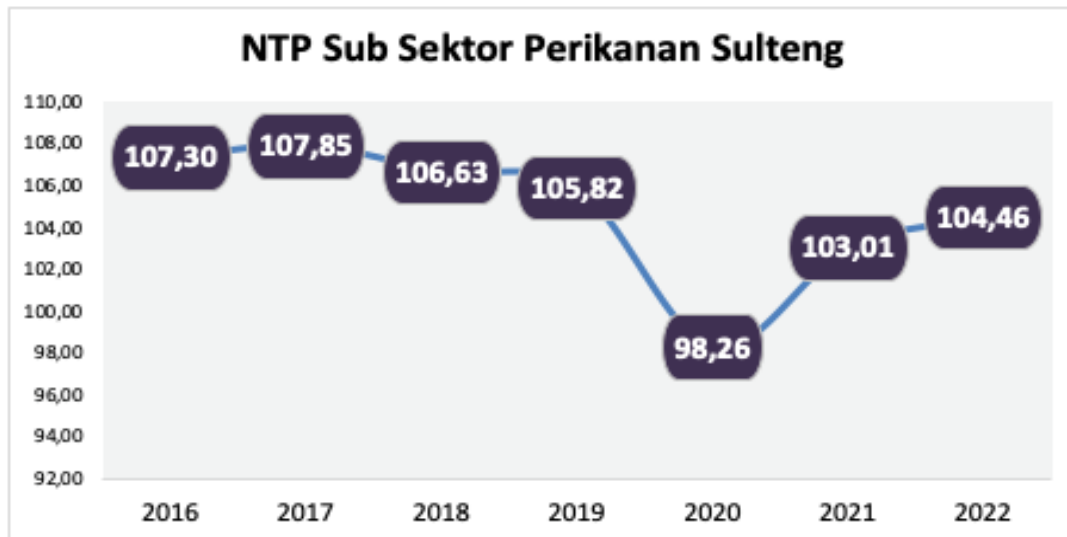

Sumber: BPS Provinsi Sulawesi Tengah, 2023 (Diolah Kembali)

Gambar 2.49
Perkembangan NTP Sub Sektor Perikanan (NTN)
Provinsi Sulawesi Tengah Tahun 2016– 2022

2.1.4.2 Fokus Fasilitas Wilayah/Infrastruktur

a. Struktur Ruang dan Pola Ruang dalam Rancangan RTRW Provinsi Sulawesi Tengah 2023-2042

Pada tahun 2017 Pemerintah provinsi Sulawesi Tengah melalui Dinas Bina Marga dan Penataan Ruang telah melakukan peninjauan kembali terhadap RTRW Provinsi Sulawesi Tengah, tahapannya salah satunya yaitu tahap Evaluasi yang dilakukan terhadap indikasi program dalam rencana tata ruang terhadap data pelaksanaan pemanfaatan ruang di lapangan dengan melihat kesesuaian antara pelaksanaan pemanfaatan ruang dengan target capaian dalam indikasi program. Evaluasi terhadap pelaksanaan pemanfaatan ruang ditujukan untuk menilai tingkat kesesuaian pelaksanaan pemanfaatan ruang terhadap RTRW Provinsi Sulawesi Tengah Dalam pemanfaatan ruang, simpangan-simpangan dapat terjadi apabila terdapat ketidaksesuaian antara pemanfaatan ruang atau program-program pembangunan yang dilakukan di lapangan dengan arahan dan muatan dalam RTRW Provinsi Sulawesi Tengah.



Tabel. 2.66
Matriks Realisasi Program Lima Tahunan RTRW Provinsi Sulawesi Tengah
Tahun 2023-2042 (Perwujudan Rencana Struktur Ruang)

No.	Indikasi Program Lima Tahunan	Jenis dan Besaran					Dampak Pelaksanaan Pemanfaatan Ruang (Tinggi/Rendah)	
		Unit (Luas/Panjang/Jumlah/Volume/dll)	Realisasi Rencana		Kesesuaian Pemanfaatan Ruang			Besaran Pelaksanaan Pemanfaatan (Tinggi/Rendah)
			Realisasi >50%	Realisasi <50%	Sesuai	Tidak Sesuai		
PERWUJUDAN RENCANA STRUKTUR RUANG								
A	Percepatan Pengembangan Kota-Kota Utama Kawasan Perbatasan							
	Pengembangan/Peningkatan fungsi	50%		√	√		Rendah Tinggi	
	Pengembangan baru	33%		√	√		Rendah Tinggi	
	Revitalisasi kota-kota yang telah berfungsi	0,5		√	√		Rendah Tinggi	
B	Mendorong Pengembangan Kota-Kota Sentra Produksi yang Berbasis Otonomi Daerah	0,33		√		√	Rendah Tinggi	
C	Revitalisasi dan Percepatan Pengembangan Kota-Kota Pusat Pertumbuhan							
	Pengembangan/Peningkatan fungsi	33%		√	√		Rendah Tinggi	
	Pengembangan baru	33%		√	√		Rendah Tinggi	
	Revitalisasi kota-kota yang telah berfungsi	33%		√	√		Rendah Tinggi	
D	Pengendalian Kota-kota Berbasis Mitigasi Bencana							
	Rehabilitasi kota akibat bencana alam	0,5		√		√	Rendah Tinggi	
	Pengendalian perkembangan kota-kota berbasis Mitigasi Bencana	0,25	√		√		Tinggi Tinggi	
E	Perwujudan Sistem Transportasi							
	Pemantapan jaringan jalan Arteri Primer, Jaringan Lintas Trans Sulawesi Tengah, Jaringan lintas Barat	50%	√		√		Tinggi Tinggi	

No.	Indikasi Program Lima Tahunan	Jenis dan Besaran					Dampak Pelaksanaan Pemanfaatan Ruang (Tinggi/Rendah)	
		Unit (Luas/Panjang/Jumlah/Volume/dll)	Realisasi Rencana		Kesesuaian Pemanfaatan Ruang			Besaran Pelaksanaan Pemanfaatan (Tinggi/Rendah)
			Realisasi >50%	Realisasi <50%	Sesuai	Tidak Sesuai		
	Pemantapan Pelabuhan Penyeberangan	50%	√		√		Tinggi	Tinggi
	Pembangunan Terusan Khatulistiwa	33%		√		√	Rendah	Rendah
	Pemantapan Pelabuhan Propinsi	100%	√		√		Tinggi	Tinggi
	Pemantapan Bandara Udara Pusat Penyebaran Skala Pelayanan Primer	100%	√		√		Tinggi	Tinggi
	Pemantapan Bandara Udara Pusat Penyebaran Skala Pelayanan Sekunder	100%	√		√		Tinggi	Tinggi
	Pemantapan Bandara Udara Pusat Penyebaran Skala Pelayanan Tersier	100%	√		√		Tinggi	Tinggi
F	Perwujudan Sistem Jaringan Prasarana Lainnya							
	Konservasi SDA, Pendayagunaan SDA, dan Pengendalian Daya Rusak Air (SDA)	33%	√		√		Tinggi	Rendah
	Perwujudan Jaringan Pipa Transmisi dan Distribusi Gas (Energi) Bumi	100%		√		√	Rendah	Tinggi
	Rehabilitasi Jaringan Terestrial (Komunikasi)	100%		√		√	Rendah	Rendah
	Pengembangan Jaringan Terestrial (Komunikasi)	100%		√		√	Rendah	Rendah

Sumber : Dinas Bina Marga dan Penataan Ruang Provinsi Sulawesi Tengah, 2023.

Selanjutnya, matriks Realisasi Program Lima Tahunan Rancangan Perda Provinsi Sulawesi Tengah tentang RTRW Provinsi Sulawesi Tengah Tahun 2023-2042 (Perwujudan Rencana Pola Ruang), dapat dilihat pada tabel berikut.



Tabel. 2.67
Matriks Realisasi Program Lima Tahunan RTRW Provinsi Sulawesi Tengah
Tahun 2023-2042 (Perwujudan Rencana Pola Ruang)

No.	Indikasi Program Lima Tahunan	Jenis dan Besaran					Dampak Pelaksanaan Pemanfaatan Ruang (Tinggi/Rendah)	
		Unit (Luas/Panjang/Jumlah/Volume/dll)	Realisasi Rencana		Kesesuaian Pemanfaatan Ruang			Besaran Pelaksanaan Pemanfaatan (Tinggi/Rendah)
			Realisasi	Realisasi	Sesuai	Tidak		
			>50%	<50%		Sesuai		
PERWUJUDAN RENCANA POLA RUANG								
A	Percepatan Pengembangan Kota-Kota Utama Kawasan							
	Pengembangan/Peningkatan fungsi	50%		√	√		Rendah Tinggi	
A	Perwujudan Kawasan Lindung							
	Rehabilitasi dan Pemantapan Fungsi Kawasan Lindung Propinsi Suaka Alam Laut	33%		√		√	Rendah Rendah	
	Rehabilitasi dan Pemantapan Fungsi Kawasan Lindung Propinsi Suaka Margasatwa	33%	√		√		Tinggi Rendah	
	Rehabilitasi dan Pemantapan Fungsi Kawasan Lindung Propinsi	33%	√		√		Tinggi Rendah	
	Rehabilitasi dan Pemantapan Fungsi Kawasan Lindung Propinsi Taman Nasional	33%	√		√		Tinggi Rendah	
	Rehabilitasi dan Pemantapan Fungsi Kawasan Lindung Propinsi Taman Hutan Raya	33%	√		√		Tinggi Rendah	
	Rehabilitasi dan Pemantapan Fungsi Kawasan Lindung Propinsi Taman Wisata Alam	33%	√		√		Tinggi Rendah	
	Pengembangan Pengelolaan Kawasan Lindung Propinsi Suaka Alam Laut	33%	√		√		Tinggi Rendah	



No.	Indikasi Program Lima Tahunan	Jenis dan Besaran					Dampak Pelaksanaan Pemanfaatan Ruang (Tinggi/Rendah)	
		Unit (Luas/Panjang/Jumlah/Volume/dll)	Realisasi Rencana		Kesesuaian Pemanfaatan Ruang			Besaran Pelaksanaan Pemanfaatan Ruang (Tinggi/Rendah)
			Realisasi >50%	Realisasi <50%	Sesuai	Tidak Sesuai		
	Pengembangan Pengelolaan Kawasan Lindung Propinsi Suaka Margasatwa	33%	√		√		Tinggi	Rendah
	Pengembangan Pengelolaan Kawasan Lindung Propinsi Cagar Alam	33%	√		√		Tinggi	Rendah
	Pengembangan Pengelolaan Kawasan Lindung Propinsi Taman Nasional	33%	√		√		Tinggi	Rendah
	Pengembangan Pengelolaan Kawasan Lindung Propinsi Taman Hutan Raya	33%	√		√		Tinggi	Rendah
	Pengembangan Pengelolaan Kawasan Lindung Propinsi Taman Wisata Alam	33%	√		√		Tinggi	Rendah
	Rehabilitasi dan Pemantapan Fungsi Kawasan Lindung (Kawasan Resapan Air)	50%	√		√		Tinggi	Rendah
	Pengembangan Pengelolaan Kawasan Lindung	50%	√		√		Tinggi	Rendah
	Rehabilitasi dan Pemantapan Fungsi Kawasan	50%	√		√		Tinggi	Rendah
	Pengembangan Pengelolaan Kawasan Taman	50%	√		√		Tinggi	Rendah
B	Perwujudan Pengembangan Kawasan Budi Daya							
	Pengendalian Kawasan Andalan untuk Pertanian Pangan Abadi	50%		√		√	Rendah	Rendah



No.	Indikasi Program Lima Tahunan	Jenis dan Besaran					Dampak Pelaksanaan Pemanfaatan Ruang (Tinggi/Rendah)	
		Unit (Luas/Panjang/Jumlah/Volume/dll)	Realisasi Rencana		Kesesuaian Pemanfaatan Ruang			Besaran Pelaksanaan Pemanfaatan Ruang (Tinggi/Rendah)
			Realisasi >50%	Realisasi <50%	Sesuai	Tidak Sesuai		
	Pengembangan Kawasan Andalan untuk Pertanian	25%	√		√		Tinggi	Rendah
	Rehabilitasi Kawasan Andalan untuk Perkebunan	50%	√		√		Tinggi	Rendah
	Pengembangan Kawasan Andalan untuk Perkebunan	25%	√		√		Tinggi	Rendah
	Rehabilitasi Kawasan Andalan untuk Pertambangan	50%		√		√	Rendah	Rendah
	Pengembangan Kawasan Andalan untuk Pertambangan	25%	√		√		Tinggi	Rendah
	Rehabilitasi Kawasan Andalan untuk industry pengolahan	50%		√		√	Rendah	Rendah
	Pengembangan Kawasan Andalan untuk industry pengolahan	25%		√		√	Rendah	Rendah
	Rehabilitasi Kawasan Andalan untuk Pariwisata	50%	√		√		Tinggi	Rendah
	Pengembangan Kawasan Andalan untuk Pariwisata	25%	√		√		Tinggi	Rendah
	Rehabilitasi Kawasan Andalan untuk Perikanan	50%	√		√		Tinggi	Rendah
	Pengembangan Kawasan Andalan untuk Perikanan	25%	√		√		Tinggi	Rendah
	Rehabilitasi Kawasan Andalan untuk Kelautan	50%	√		√		Tinggi	Rendah
	Pengembangan Kawasan Andalan untuk Kelautan	25%	√		√		Tinggi	Rendah



No.	Indikasi Program Lima Tahunan	Jenis dan Besaran					Dampak Pelaksanaan Pemanfaatan Ruang (Tinggi/Rendah)	
		Unit (Luas/Panjang/Jumlah/Volume/dll)	Realisasi Rencana		Kesesuaian Pemanfaatan Ruang			Besaran Pelaksanaan Pemanfaatan (Tinggi/Rendah)
			Realisasi >50%	Realisasi <50%	Sesuai	Tidak Sesuai		
	Rehabilitasi Kawasan Andalan untuk Kehutanan	50%	√		√		Tinggi	Rendah
	Pengembangan Kawasan Andalan Kehutanan	25%	√		√		Tinggi	Rendah

Sumber: Dinas Bina Marga dan Penataan Ruang Provinsi Sulteng, 2023.

Tabel. 2.68
Matriks Realisasi Program Lima Tahunan RTRW Provinsi Sulawesi Tengah Tahun 2023-2042 (Perwujudan Rencana Strategis)

No.	Indikasi Program Lima Tahunan	Jenis dan Besaran					Dampak Pelaksanaan Pemanfaatan Ruang (Tinggi/Rendah)	
		Unit (Luas/Panjang/Jumlah/Volume/dll)	Realisasi Rencana		Kesesuaian Pemanfaatan Ruang			Besaran Pelaksanaan Pemanfaatan (Tinggi/Rendah)
			Realisasi >50%	Realisasi <50%	Sesuai	Tidak Sesuai		
PERWUJUDAN RENCANA POLA RUANG								
A	Rehabilitasi dan Pengembangan Kawasan Strategis dari Sudut Kepentingan Pertumbuhan Ekonomi	50%		√	√		Rendah	Tinggi
B	Rehabilitasi dan Pengembangan Kawasan Strategis dari Sudut Kepentingan Fungsi dan Daya Dukung Lingkungan Hidup	50%		√	√		Rendah	Tinggi
C	Rehabilitasi dan Pengembangan Kawasan Strategis dari Sudut Kepentingan Sosial Budaya	50%		√	√		Rendah	Tinggi

No.	Indikasi Program Lima Tahunan	Jenis dan Besaran					Besaran Pelaksanaan Pemanfaatan (Tinggi/Rendah)	Dampak Pelaksanaan Pemanfaatan Ruang (Tinggi/Rendah)
		Unit (Luas/Panjang/Jumlah/Volume/dll)	Realisasi Rencana		Kesesuaian Pemanfaatan Ruang			
			Realisasi >50%	Realisasi <50%	Sesuai	Tidak Sesuai		
D	Rehabilitasi dan Pengembangan Kawasan Strategis dari Sudut Kepentingan Pendayagunaan Sumberdaya alam dan Teknologi Tinggi	50%		√	√		Rendah	Tinggi
E	Rehabilitasi dan Pengembangan Kawasan Strategis dari Sudut Kepentingan Pertahanan dan Keamanan	50%		√	√		Rendah	Tinggi
F	Pengembangan Kawasan Strategis dari Sudut Kepentingan Pendayagunaan	50%		√	√		Rendah	Tinggi
	1. Penawaran Wilayah	33%	√	√			Tinggi	Tinggi
	2. Penawaran Wilayah	33%	√	√			Tinggi	Tinggi
	3. Pengembang	33%	√	√			Tinggi	Tinggi
G	Pengembangan Kawasan Andalan Bahan Bakar Nabati	33%		√		√	Rendah	Rendah

Sumber: Dinas Bina Marga dan Penataan Ruang Provinsi Sulteng, 2023.

b. Luas Wilayah/Kawasan Ekonomi Produktif

Dalam rangka meningkatkan ekonomi daerah Sulawesi Tengah, maka kawasan pertumbuhan ekonomi produktif terbagi atas lima Kawasan Strategis Nasional yang diakomodir dalam Rancangan RTRWP Sulawesi Tengah Tahun 2023-2042 yakni: (1) Kawasan Strategis Ekonomi (KSE); (2) Kawasan Kota Terpadu Mandiri; (3) Kawasan Cepat Tumbuh; (4) Kawasan Agrotourism; dan (5) Kawasan Perbatasan.



Tabel 2.69
Kawasan Pertumbuhan Ekonomi Sulawesi Tengah

No.	Nama KSN	Nama Kabupaten/Kota
1.	Kawasan Strategis Ekonomi (KSE) Palu Utara	Kota Palu
2.	Kawasan Kota Terpadu Mandiri (KTM) Air Terang, KTM Bungku, KTM Padauloyo, KTM Bahari Bolano Lambunu dan KTM Talabosa	Buol, Morowali, Tojo Unauna, Parigi Moutong dan Poso
3.	Kawasan Cepat Tumbuh Kaw. Parigi – Ampibabo dsk., Kaw. Danau Poso dsk., Kaw. Ampana dsk., Kaw. Moutong – Tomini dsk., Kaw. Damsol – Damsel dsk., Kaw. Lalundu dsk.	Kab. Parigi Moutong Kab. Poso Kab. Tojo Una - Una Kab. Parigi Moutong Kab. Donggala Kab. Donggala
4.	Kawasan Agrotourism Sausu – Manggalapi - Palolo dsk.	Kab. Parigi Moutong, Kabupaten Poso dan Kabupaten Sigi
5.	Kawasan Perbatasan;	
	Kawasan Tindantana	perbatasan kabupaten Poso dengan kabupaten Luwu Utara Provinsi Sulawesi Selatan;
	Kawasan Teluk Matarape	perbatasan kabupaten Morowali dengan Provinsi Sulawesi Tenggara;
	Kawasan Surumana	perbatasan kabupaten Donggala dengan Provinsi Sulawesi Barat;
	Kawasan Umu	perbatasan kabupaten Buol dengan Provinsi Gorontalo;
	Kawasan Kepulauan Togian	perbatasan kabupaten Tojo Unauna dengan Provinsi Gorontalo;
	Kawasan Molosipat	perbatasan kabupaten Parigi-Moutong dengan Provinsi Gorontalo;
	Kawasan Pulau Sonit	perbatasan kabupaten Banggai Kepulauan dengan Provinsi Maluku Utara.

Sumber: Rancangan Perda Provinsi Sulawesi Tengah tentang RTRW Provinsi Sulawesi Tengah Tahun 2023-2042

c. Perkembangan Infrastruktur Jalan

Peningkatan infrastruktur jalan menjadi sangat penting dalam menjaga urat nadi perekonomian. Hal ini tidak lepas dari perannya dalam mendukung pergerakan



manusia dan berpengaruh pada kegiatan distribusi dan logistik yang bersentuhan langsung terhadap pergerakan inflasi.

Pembangunan dibidang infrastruktur jalan kewenangan Provinsi di Provinsi Sulawesi Tengah selama periode Tahun 2018 sampai dengan Tahun 2022 berdasarkan kondisi jalan mengalami peningkatan. Panjang jalan Provinsi mencapai 1.643,74 km, sedangkan Panjang jalan kewenangan pusat sepanjang 2.373,40 km, serta kewenangan Kabupaten dan Kota sepanjang 12.890,60 km.

Hingga tahun 2022 kondisi jalan mantap nasional di Provinsi Sulawesi Tengah mencapai 98,08 persen, sementara kondisi jalan mantap Provinsi mencapai 83,89 persen, dan kondisi jalan mantap kabupaten/kota mencapai 56,91 persen.

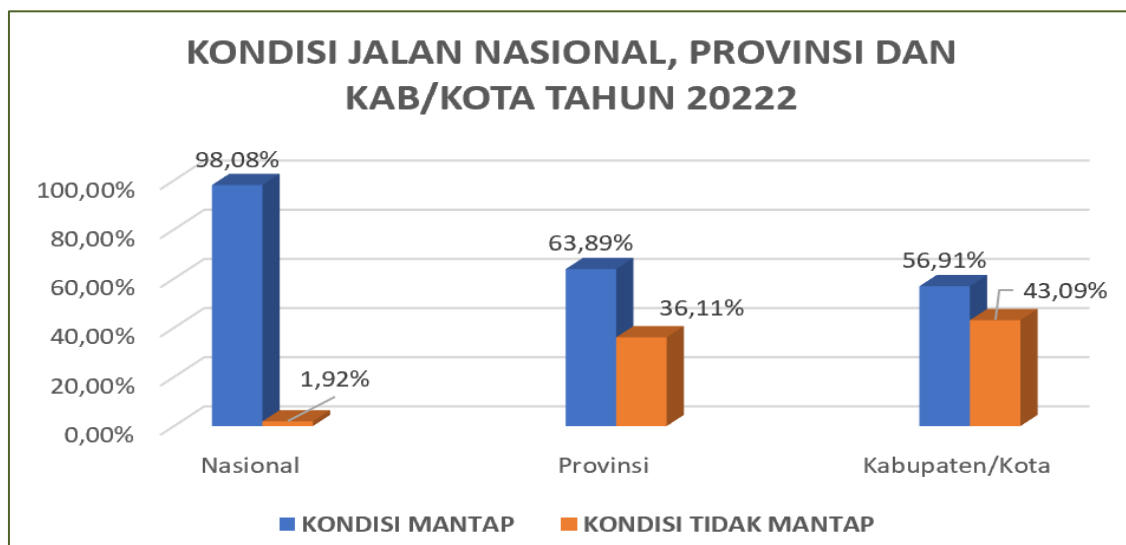

Sumber: Dinas Bina Marga dan Penataan Ruang Provinsi Sulawesi Tengah, 2023

Gambar 2.50
Kondisi Jalan Nasional, Provinsi, dan Kabupaten/Kota Tahun 2022

d. Infrastruktur Daerah Irigasi

Kondisi dan perkembangan daerah irigasi di Provinsi Sulawesi Tengah hingga tahun 2022 sebagai berikut.

- (1) Daerah irigasi yang menjadi kewenangan pemerintah pusat sebanyak 6 (enam) daerah irigasi dengan luas potensial 30.564,88 Ha dan luas fungsional 20.260,15 Ha,
- (2) Daerah irigasi yang menjadi kewenangan Pemerintah Provinsi pada Tahun 2022 sebanyak 30 (tiga puluh) daerah irigasi dengan luas potensial 47.584 Ha dan luas fungsional 34.503,81 Ha.



Tabel 2.70
Daerah Irigasi, Luas Areal Sawah Potensial dan Fungsional yang Menjadi Kewenangan dan tanggung Jawab Pusat (ha), Tahun 2022

Kabupaten/Kota	Jumlah Daerah Irigasi	Luas Potensial (ha)	Luas Fungsional (ha)
Banggai	3	9.550,47	7.164,99
Parigi Moutong	2	12.833,76	7.820,16
Sigi	1	8.180,65	5.275
Sulawesi Tengah	6	30.564,88	20.260,15

Sumber: BPS, Sulteng Dalam Angka 2023.

Selanjutnya, Daerah Irigasi, Luas Areal Potensial dan Fungsional yang menjadi Kewenangan dan tanggung Jawab Provinsi (ha) Tahun 2022, dapat dilihat pada tabel berikut.

Tabel 2.71
Daerah Irigasi, Luas Areal Sawah Potensial dan Fungsional yang Menjadi Kewenangan dan tanggung Jawab Provinsi (ha), Tahun 2022

Kabupaten/Kota	Jumlah Daerah Irigasi	Luas Potensial (ha)	Luas Fungsional (ha)
1	2	3	4
Banggai	8	13 316	8 890,51
Morowali	2	3 893	4 484,00
Poso	4	5 628	3 817,00
Donggala	1	1 625	923,22
Tolitoli	3	4 348	2 947,50
Buol	1	1 028	534,15
Parigi Moutong	8	14 923	11 664,53
Sigi	2	1 669	492,90
Morowali Utara	1	1 210	750,00
Sulawesi Tengah	30	47 640	34 504

Sumber: BPS, Sulteng Dalam Angka 2023.

e. **Infrastruktur Kelistrikan**

Kota Palu adalah titik simpul Pembangunan Sistem Kelistrikan Sulawesi dan merupakan Simpul Jaringan Kelistrikan dari Sulawesi Utara, Gorontalo, Sulawesi Barat hingga Sulawesi Selatan.

Pada tahun 2022 Kondisi ketenagalistrikan Sulawesi Tengah yakni daya terpasang sebesar 860.174 MW, dengan jumlah produksi sebesar 1.441.205.087 MW, dan terjual sebesar 1.352.388 MW. Sementara jumlah pelanggan listrik di Sulawesi Tengah pada tahun 2022 sebanyak 492.696 pelanggan, meningkat jika dibandingkan pada tahun 2021 dengan jumlah pelanggan sebanyak 352.307



pelanggan. Berdasarkan data Kementerian ESDM, Capaian Rasio Elektrifikasi Provinsi Sulawesi Tengah pada tahun 2022 sebesar 99,35 persen.

f. Infrastruktur Perhubungan

Sebagai sarana jasa transportasi, kondisi ruas jalan memiliki pengaruh secara signifikan terhadap tingkat kelancaran aktivitas perekonomian antar wilayah. Jumlah perusahaan jasa angkutan dan armada memberikan gambaran umum pangsa pasar layanan jasa transportasi selama setahun terakhir.

Jumlah pelayanan angkutan darat yang beroperasi di Sulawesi Tengah pada Tahun 2022, dengan jumlah Perusahaan Angkutan Bus sebanyak 38 perusahaan, dengan jumlah armada Antar Kota Dalam Provinsi (AKDP) sebanyak 376 unit, Armada Antar Kota Antar Provinsi (AKAP) sebanyak 61 unit, Armada Antar Jemput Dalam Provinsi sebanyak 12 perusahaan bus, dan Armada Antar Jemput Antar Provinsi sebanyak 1 perusahaan bus.

Selanjutnya, Jaringan Prasarana Transportasi (Terminal Penumpang) di Sulawesi Tengah dapat dilihat pada tabel berikut.

Tabel 2.72
Jaringan Prasarana Transportasi (Terminal Penumpang)
di Provinsi Sulawesi Tengah

No.	Nama Terminal Penumpang	Nama Kabupaten/Kota
<u>Terminal Penumpang Tipe A</u>		
1.	Mamboro	Palu
2.	Sintuwu	Poso
<u>Terminal Penumpang Tipe B</u>		
1.	Tentena	Poso
2.	Toboli	Parigi Moutong
3.	Bayou	Banggai
4.	Lelean Nono	Tolitoli
5.	Tipo	Palu

Sumber: Dinas Perhubungan Daerah Provinsi Sulawesi Tengah.

Selanjutnya untuk Jaringan Prasarana Jembatan Timbang Di Sulawesi Tengah dapat dilihat pada tabel berikut:



Tabel 2.73
Jaringan Prasarana Jembatan Timbang Di Sulawesi Tengah

No.	Nama Jembatan Timbang	Nama Kabupaten/Kota	L u a s (m)
1.	Toboli	Parigi Moutong	60 m x 40 m
2.	Kayu Malue	Palu	64 m x 56 m
3.	Mayoa	Poso	60 m x 60 m
4.	Moutong	Parigi Moutong	

Sumber: Dinas Perhubungan Daerah Provinsi Sulawesi Tengah.

Selanjutnya untuk Prasarana Pengujian Kendaraan Bermotor (PKB) Di Sulawesi Tengah dapat dilihat pada tabel berikut.

Tabel 2.74
Prasarana Pengujian Kendaraan Bermotor (PKB) Di Sulawesi Tengah

No.	Lokasi Pengujian	Nama Kabupaten/ Kota	Merk / Tahun Operasi	Kapasitas	Kondisi
1.	Lolu	Kota Palu	Kubota/1979	10 Ton	Rusak
2.	Poso	Poso	Kubota/2008	10 Ton	Baik

Sumber: Dinas Perhubungan Daerah Provinsi Sulawesi Tengah.

Untuk mengantisipasi pergerakan barang dan manusia dikembangkan jaringan moda transportasi angkutan penyeberangan melalui program angkutan sungai, danau, dan perairan (ASDP) seperti tabel berikut.

Tabel 2.75
Jaringan Penyeberangan Lintas Provinsi Di Sulawesi Tengah

No.	Nama Pelabuhan	Nama Kabupaten/ Kota	Nama Lintas Penyeberangan
1.	Pagimana	Banggai	Pagimana-Gorontalo (Prov. Sulteng-Gorontalo)
2.	Luwuk	Banggai	Luwuk-Salakan
3.	Taipa	Palu	Taipa-Balikpapan
4.	Ampana	Tojo Unauna	(Prov. Sulteng - Kaltim) Ampana-Wakai-Gorontalo
5.	Tolitoli	Tolitoli	(Prov. Sulteng-Gorontalo) Tolitoli-Tarakan



No.	Nama Pelabuhan	Nama Kabupaten/ Kota	Nama Lintas Penyeberangan
6.	Banggai	Banggai Kepulauan	(Prov. Sulteng - Kaltim) Banggai-Luwuk-Banggai-Boniton-Banggai-Bobong Dolong-Uwebone-Marissa-
7.	Toboli	Parigi Moutong	Parigi-Marissa-Dolong (Prov. Sulteng-Gorontalo)
8.	Kolonodale	Morowali Utara	Kolonodale-Baturube

Sumber: Dinas Perhubungan Daerah Provinsi Sulteng, 2022.

Bidang perhubungan laut, perkembangan pelayanan transportasi laut yang mencakup penyediaan fasilitas pelabuhan, keselamatan pelayaran dan pengembangan armada pelayaran nasional baik pelayaran nusantara, pelayaran rakyat, pelayaran perintis, pelayaran khusus dan pelayaran samudra, secara kontinyu ditingkatkan. Dalam rangka meningkatkan dan menunjang kelancaran pelayaran angkutan laut di Provinsi Sulawesi Tengah telah tersedia 1 (satu) pelabuhan utama (internasional) yakni Pelabuhan Pantoloan, 10 (sepuluh) pelabuhan pengumpul (nasional), yakni Donggala, Toli-toli, Wani, Poso, Kolonodale, Ampana, Pagimana, Luwuk, Tangkiang, Banggai, dan 11 (sebelas) pelabuhan pengumpan (regional), yakni Parigi, Bunta, Leok, Ogoamas, Wakai, Malenge, Popoli, Pasokan, Una-Una, Moutong dan Tinombo.

Tabel 2.76
Sarana Pelabuhan Laut di Sulawesi Tengah

NAMA PELABUHAN	HIRARKI PELABUHAN	DERMAGA (M2)	GUDANG (M2)	LAPANGAN PENUMPUKAN (M2)	TERMINAL (M2)
PANTOLOAN	Pelabuhan Utama	100 x 18	2000	22660	2000
		150 x 13			
		130 x			
DONGGALA	Pelab. Pengumpul	100 x 8	1900	3000	-



NAMA PELABUHAN	HIRARKI PELABUHAN	DERMAGA (M2)	GUDANG (M2)	LAPANGAN PENUMPUKAN (M2)	TERMINAL (M2)
TOLITOLI	Pelab. Pengumpul	104,4 x 13 50 x 15	1800	1363	900
WANI	Pelab. Pengumpul	80 x 8 78 x 10	300	1072	250
PARIGI	Pelab. Pengumpan regional	50 x 8 54 x 8	360 135	1140	-
POSO	Pelab. Pengumpul	146 x 10	988	16787	300
KOLONODALE	Pelab. Pengumpul	150 x 8	750	16135	300
AMPANA	Pelab. Pengumpul	78 x 8	1.764	1.764	200
BUNTA	Pelab. Pengumpan Regional	30 x 6 70 x 8		2500	375 300
PAGIMANA	Pelab. Pengumpul	15 x 8 70 x 8	200	600	200
LUWUK	Pelab. Pengumpul	100 X 12 150 x 12	950	5378	300
TANGKIANG	Pelab. Pengumpul	200		2468,3	
BANGGAI	Pelab. Pengumpul	88 x 12	1050	5120	300
LEOK	Pelab. Pengumpan Regional	187.5 x 8	360	20407	600
OGOAMAS		8 x 8	770	2000	



NAMA PELABUHAN	HIRARKI PELABUHAN	DERMAGA (M2)	GUDANG (M2)	LAPANGAN PENUMPUKAN (M2)	TERMINAL (M2)
	Pelab. Pengumpan Regional	35 x 10			
WAKAI	Pelab. Pengumpan Regional	75 X 8	300	2552	207,5
MALENGE	Pelab. Pengumpan	50 X 8	200	1.953	
POPOLII	Pelab. Pengumpan	50 X 8	200	1782	195
PASOKAN	Pelab. Pengumpan	216	216	2500	2528
UNA-UNA	Pelab. Pengumpan	400		2294	
MOUTONG	Pelab. Pengumpan Lokal	560	360	1140	
TINOMBO	Pelab. Pengumpan	560			

Sumber: Dinas Perhubungan Daerah Provinsi Sulteng dan RTRWP Sulteng Tahun 2013-2033

Selanjutnya, Peningkatan pembangunan berbagai aspek di Provinsi Sulawesi Tengah seiring dengan jumlah pertumbuhan penduduk yang berdampak pada pertumbuhan ekonomi tidak terlepas dari pembangunan sarana transportasi udara di Provinsi Sulawesi Tengah. Saat ini terdapat 7 bandara yang memegang peranan penting dalam hal angkutan udara dengan melakukan kegiatan lalu lintas orang maupun barang yaitu :

1. Bandara udara Mutiara Sis Aljufri Kota Madya Palu dengan status kelas I kategori domestic airport.
2. Bandara Udara Sultan Aminuddin Amir Kabupaten Luwuk dengan status kelas II kategori domestic airport.
3. Bandara Udara Sultan Bantilan Kabupaten Toli-tolo dengan status kelas III kategori domestic airport.



4. Bandara Udara Kasiguncu Kabupaten Poso dengan status kelas II kategori domestic airport.
5. Bandara Udara Pogogul Buol dengan status kelas III kategori airport.
6. Bandara Udara Tanjung Api Ampana Kabupaten Tojo Una-una dengan status Satuan Pelaksana, kategori domestic airport.
7. Bandara Udara di Kabupaten Morowali dengan status satuan pelaksana (UPT Daerah/Pemda Kabupaten Tojouna-una.

Tabel 2.77
Sarana Bandara Udara Menurut Jenisnya Di Sulawesi Tengah

No.	Nama Bandara	Nama Kabupaten/ Kota	Dimensi Landasan Pacu	Maksimal Pesawat
1.	<u>Pengumpul Sekunder</u> Mutiara Sis Aljufri	Palu	2.250 m x 45 m	B – 737
1.	<u>Pengumpul Tersier</u> Bubung Syukuran	Banggai	1.850 m x 30 m	B – 737.200
2.	Aminuddin Amir Lalos Sultan Bantilan	Tolitoli	1.400 m x 30 m	ATR 72
1.	<u>Pengumpan</u> Pogogul	Buol	1.373 m x 30 m	ATR 72
2.	Kasiguncu	Poso	1.620 m x 30 m	ATR 72
3.	Tanjung Api Ampana	Tojo Unauna	1.850 m x 30 m	ATR 72
4.	Umbele	Morowali	1.050 m x 30 m	ATR 72
1.	<u>Bandara yang dalam proses pembangunan</u> Banggai	Banggai Laut		Cesna

Sumber: Dinas Perhubungan Daerah Provinsi Sulteng, 2022.

2.1.4.3 Fokus Iklim Berinvestasi

a. Angka Kriminalitas Yang Tertangani

Percepatan pertumbuhan ekonomi Sulawesi Tengah ke depan memerlukan dukungan investasi khususnya dari kalangan sektor swasta dengan mengisyaratkan stabilitas politik, keamanan dan iklim investasi yang kondusif dan menjanjikan.

Oleh karena itu pemerintah daerah terus berupaya menjaga stabilitas keamanan dan ketertiban, serta memiliki komitmen yang kuat dalam mewujudkan iklim yang kondusif dalam rangka meningkatkan minat investor untuk menanamkan



investasinya di Sulawesi Tengah. Oleh karenanya pemerintah memfokuskan perhatian pada penanganan keamanan dan ketertiban terutama masalah yang semakin marak terjadi dikalangan masyarakat yakni tawuran antar kampung.

Jumlah kejahatan yang dilaporkan dari tahun 2021 sampai dengan tahun 2022 mengalami penurunan, yakni dengan jumlah 6.400 kasus pada tahun 2021 menjadi 5.858 kasus pada tahun 2022, sementara persentase penyelesaiannya dari tahun 2021 sebesar 63,14 persen menurun menjadi 50,65 persen pada tahun 2022, secara rinci dapat dilihat pada gambar berikut.

Kepolisian Resort	Jumlah Kejahatan yang Dilaporkan		Risiko Penduduk Terkena Kejahatan per 100.000 Penduduk		Persentase Penyelesaian Kejahatan (%)	
	2021	2022	2021	2022	2021	2022
1	2	3	4	5	6	7
Banggai Kepulauan	411	294	213	149	46,47	62,93
Banggai	855	643	233	174	74,97	61,59
Morowali	253	434	150	267	42,29	42,17
Poso	320	239	128	96	69,68	36,4
Donggala	529	440	174	143	47,63	47,5
Tolitoli	368	327	162	146	57,6	47,4
Buol	325	452	221	299	57,53	64,16
Parigi Moutong	450	376	101	83	75,55	48,4
Tojo Una-Una	316	234	189	140	76,26	51,71
Sigi	437	364	167	140	61,32	63,46
Morowali Utara	355	338	290	266	49,01	43,2
Palu	1 781	1 717	472	459	67,65	45,54
Sulawesi Tengah	6 400	5 858	211	193	63,14	50,65

Sumber: BPS, Sulteng Dalam Angka 2023.

Gambar 2.51
Perkembangan Jumlah Kejahatan yang Dilaporkan, Risiko Penduduk Terkena Kejahatan per 100.000 Penduduk dan Persentase Penyelesaian Kejahatan, Tahun 2021-2022

Sementara jumlah perkara tindak pidana umum yang diselesaikan di Provinsi Sulawesi Tengah sampai dengan Tahun 2022 sebanyak 1.915 kasus yang masih tersisa sejumlah 331 kasus dari jumlah kasus yang masuk di Kejaksaan Sulawesi Tengah sejumlah 2.090 kasus, ditunjukkan pada gambar berikut.



Tabel 2.78
Perkembangan Jumlah Perkara Tindak Pidana Umum yang Masuk dan diselesaikan pada Kejaksaan Sulawesi Tengah, Tahun 2022

Kejaksaan	Sisa Laporan Tahun Lalu	Masuk Tahun Laporan	Diselesaikan	Sisa Akhir Tahun
1. Kejaksaan Tinggi	2	172	171	3
2. Kejaksaan Negeri Palu	58	383	402	39
3. Kejaksaan Negeri Banggai	11	169	139	41
4. Kejaksaan Negeri Tolitoli	27	99	109	17
5. Kejaksaan Negeri Poso	9	82	85	6
6. Kejaksaan Negeri Donggala	29	237	217	49
7. Kejaksaan Negeri Banggai Laut	3	116	111	8
8. Kejaksaan Negeri Parigi Moutong	52	203	231	24
9. Kejaksaan Negeri Buol	21	89	90	20
10. Kejaksaan Negeri Tojo Una-Una	67	124	121	70
11. Kejaksaan Negeri Morowali	43	250	239	54
Jumlah	322	1.924	1.915	331

Sumber: BPS, Sulteng Dalam Angka 2023

Sedangkan jumlah perkara tindak pidana korupsi yang diselesaikan di Kejaksaan Tinggi dan Kejaksaan Negeri di Provinsi Sulawesi Tengah sampai dengan Tahun 2022 sebanyak 58 kasus yang masih tersisa sejumlah 47 kasus dari jumlah kasus yang masuk di Kejaksaan Sulawesi Tengah sejumlah 60 kasus, ditunjukkan pada gambar berikut.

Tabel 2.79
Perkembangan Jumlah Perkara Tindak Pidana Korupsi yang Masuk dan diselesaikan pada Kejaksaan Sulawesi Tengah Tahun 2022

Kejaksaan	Sisa tahun lalu	Masuk tahun laporan	Jumlah	Penyelesaian	Sisa tahun laporan
1	2	3	4	5	6
1. Kejaksaan Tinggi Sulawesi Tengah	12	12	24	19	5
2. Kejaksaan Negeri Palu	1	2	3	3	-
3. Kejaksaan Negeri Banggai	9	6	15	1	14
4. Kejaksaan Negeri Tolitoli	4	7	11	9	2
5. Kejaksaan Negeri Poso	-	7	7	3	4
6. Kejaksaan Negeri Donggala	5	10	15	11	4
7. Kejaksaan Negeri Banggai Laut	-	1	1	-	1
8. Kejaksaan Negeri Parigi Moutong	6	4	10	3	7
9. Kejaksaan Negeri Buol	2	5	7	3	4
10. Kejaksaan Negeri Tojo Una-Una	3	3	6	3	3
11. Kejaksaan Negeri Morowali	3	3	6	3	3
Jumlah	45	60	105	58	47

Sumber: BPS, Sulteng Dalam Angka 2023.



2.1.4.4 Fokus Sumberdaya Manusia

a. Kualitas Tenaga Kerja (Rasio Lulusan S1/S2/S3)

Perkembangan rasio kelulusan untuk pendidikan (SO/S1/S2/S3) per jumlah penduduk di Provinsi Sulawesi Tengah selama periode Tahun 2017 sampai dengan Tahun 2022 cenderung meningkat, dimana pada Tahun 2017 rasionya sebesar 497 per 10.000 penduduk meningkat menjadi 735 per 10.000 penduduk pada Tahun 2018, selanjutnya setiap tahun rasionya mengalami peningkatan hingga mencapai 902 per 10.000 penduduk pada tahun 2022.



Sumber: BPS, Provinsi Sulteng Dalam Angka, 2023 (Data Diolah Kembali)

Gambar 2.52
Perkembangan Rasio Lulusan SO/S1/S2/S3 Per 10.000 Penduduk di Provinsi Sulawesi Tengah Tahun 2017–2022

b. Rasio Ketergantungan

Untuk melihat seberapa besar ketergantungan penduduk usia non produktif terhadap usia produktif salah satunya dapat dilihat dari indikator *dependency ratio* atau rasio ketergantungan. Persentase *dependency ratio* yang semakin rendah menunjukkan semakin rendahnya beban yang ditanggung penduduk yang produktif untuk membiayai penduduk yang belum produktif dan tidak produktif lagi.

Perkembangan rasio ketergantungan penduduk usia non produktif terhadap penduduk usia produktif di Sulawesi Tengah selama periode Tahun 2018 sampai dengan Tahun 2022 cenderung mengalami fluktuatif, yakni pada tahun 2018 rasio ketergantungan mencapai 49,95 persen menurun menjadi 49,78 persen pada tahun 2019 dan menurun menjadi 34,66 persen pada tahun 2020, selanjutnya pada tahun 2021 rasio ketergantungan mencapai 41,28 persen menurun menjadi 40,95 persen pada tahun 2022, sebagaimana tertera pada gambar berikut.

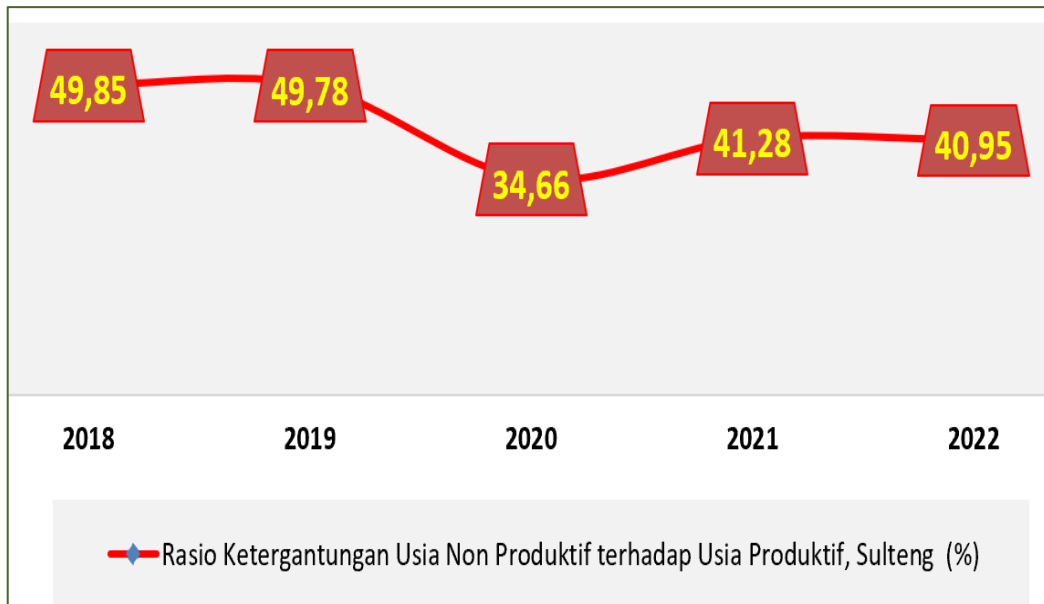

Sumber: BPS, Provinsi Sulteng Dalam Angka, 2018-2023 (Data Diolah Kembali)

Gambar 2.53

Trend Rasio Ketergantungan Penduduk Usia non produktif Terhadap Usia Produktif di Provinsi Sulawesi Tengah Tahun 2018 – 2022



2.2 Evaluasi Capaian Kinerja Pembangunan Daerah Berdasarkan Urusan Pemerintahan Daerah

2.2.1 Urusan Wajib Pelayanan Dasar

2.2.1.1 Urusan Pendidikan

Kinerja pembangunan dalam bidang pendidikan secara kontinyu mengalami perbaikan yang cukup nyata, hal ini terlihat dari capaian indikator Rata-Rata Lama Sekolah (RLS) yang merupakan salah satu indikator keberhasilan pembangunan manusia, telah mencapai 8,89 persen dengan target RKPD sebesar 8,95 persen, Indikator Harapan Lama Sekolah telah mencapai 13,32 Persen dengan target RKPD sebesar 13,30 Persen atau hampir mencapai target RKPD 2022 sebagaimana terlihat pada gambar berikut ini:

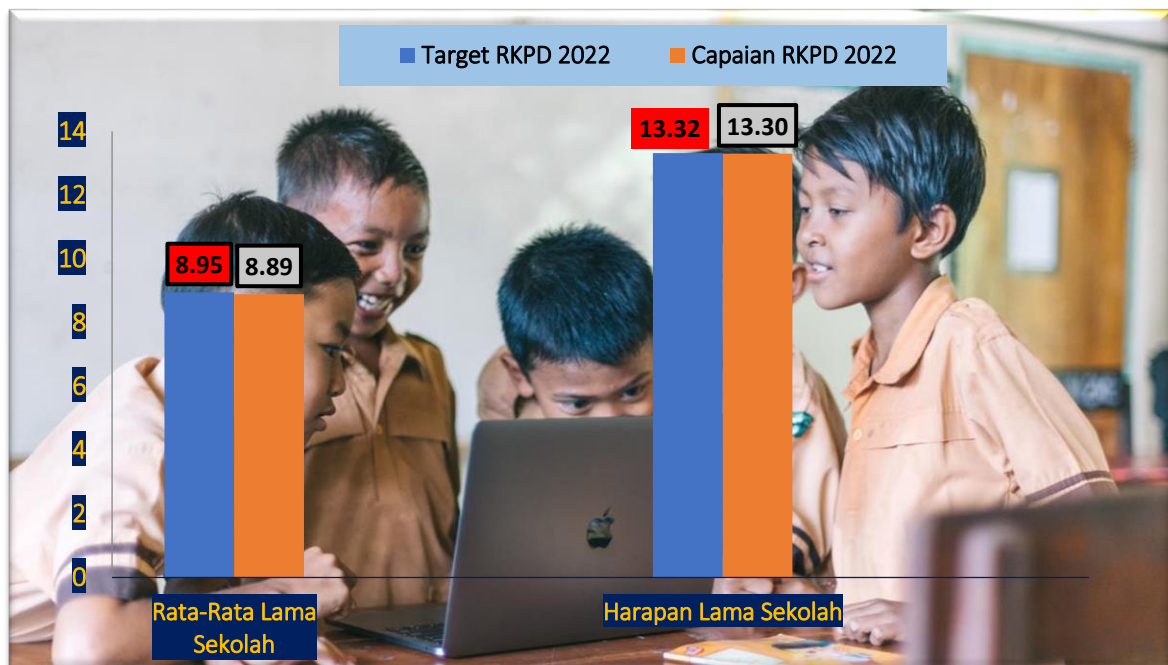

Sumber : Bappeda Provinsi Sulawesi Tengah, 2022

Gambar 2.54
Perbandingan Target RKPD terhadap Capaian Indikator Kinerja Utama Bidang Pendidikan Provinsi Sulawesi Tengah Tahun 2022

Kinerja dibidang pendidikan juga bisa terlihat dari capaian indikator Persentase Terlaksananya Pemenuhan SPM dan 8 SNP pada Jenjang Pendidikan Menengah (SMA, SMK) dan Jenjang Pendidikan Khusus, pada Tahun 2022 telah mencapai 100 persen atau telah mencapai target RKPD yaitu sebesar 100 persen, hal ini menggambarkan bahwa semakin tingginya minat dan perhatian masyarakat dalam pendidikan formal maupun informal.



Indikator penting lainnya yaitu Persentase Terlaksananya Pemenuhan SPM dan 8 SNP Pada Jenjang Pendidikan Menengah (SMA, SMK) dan Jenjang Pendidikan Khusus, pada Tahun 2022 telah mencapai 100 persen atau telah mencapai target RKPD yaitu sebesar 100 persen, untuk Persentase Pemerataan dan Pendistribusian Pendidik dan Tenaga Kependidikan Satuan Pendidikan Menengah dan Pendidikan Khusus dengan capaian sebesar 100 persen dengan target RKPD sebesar 100 persen, untuk Indikator Persentase Terlaksananya Pemenuhan Pengembangan Kurikulum Muatan Lokal Pada Jenjang Pendidikan Menengah (SMA, SMK) dan Jenjang Pendidikan Khusus dengan capaian sebesar 100 persen dengan target RKPD sebesar 100 persen, seperti terlihat pada gambar berikut:

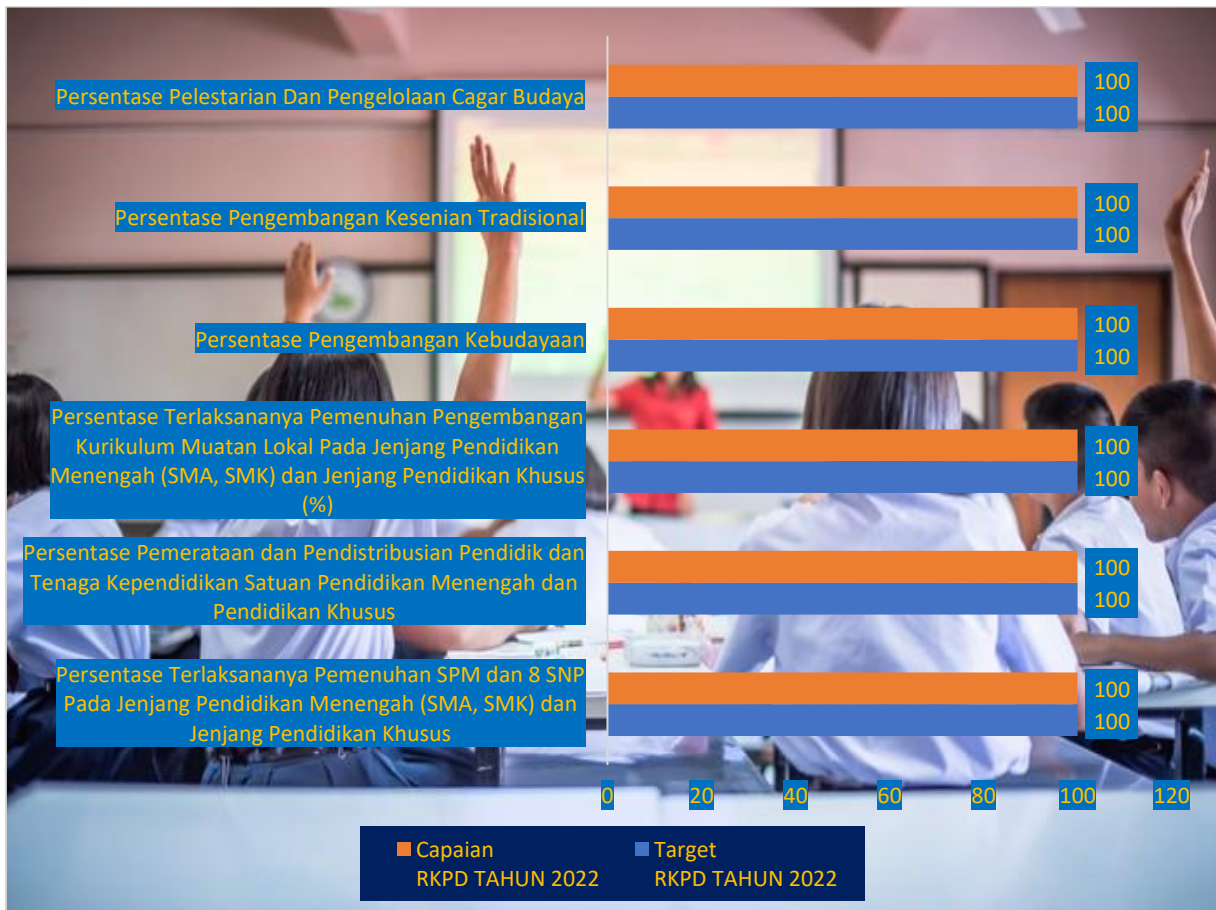

Sumber : Bappeda Prov. Sulteng, 2022

Gambar 2.55
Perbandingan Target RKPD terhadap Capaian Indikator Kinerja Program
Bidang Pendidikan
Provinsi Sulawesi Tengah Tahun 2022

Berdasarkan hasil Evaluasi capaian RKPD Provinsi Sulawesi Tengah, diketahui untuk capaian Kinerja Urusan Pendidikan hingga tahun 2022 secara



umum telah mencapai sebesar 100 persen dengan Kriteria Penilaian Realisasi Kinerja masuk dalam kategori ‘Sangat Tinggi’.

2.2.1.2 Kesehatan

a. Dinas Kesehatan

Gambaran kinerja pembangunan dalam bidang kesehatan dapat dilihat pada beberapa indikator antara lain sebagai berikut:



Sumber : Bappeda Prov. Sulteng, 2022 (data diolah kembali)

Gambar 2.56
Perbandingan Capaian Indikator Kinerja Urusan Kesehatan Tahun 2022

Tabel. 2.80
Capaian Indikator Kinerja Daerah (IKD) Tahun 2022 Urusan Kesehatan

IKD (Tabel 8.2 RPJMD)	Target 2022	Capaian 2022	Keterangan
Dinas Kesehatan Provinsi Sulawesi Tengah			
Angka Kelangsungan Hidup Bayi (persen)	92.6 (Bukan Persen Satuannya)	992,3	1 - Jumlah Kematian Bayi/ Jumlah kelahiran Hidup x 1000
Angka Usia Harapan Hidup (tahun)	72	68,93	
Persentase balita gizi buruk (persen)	0,4	0,75	karena Pelacakan Gizi buruk belum maksimal
Prevalensi balita gizi kurang (persen)	9,3	11,1	karena Pelacakan Gizi buruk belum maksimal
Cakupan Desa Siaga Aktif (persen)	99,3	94,6	Ada beberapa Desa baru yg terbentuk
Angka Stunting (%)	21.50	12,9 (EPPGBM)	



IKD (Tabel 8.2 RPJMD)	Target 2022	Capaian 2022	Keterangan
Rasio daya Tampung rumah sakit rujukan (rasio)	0,09	1,15	
Persentase rumah sakit rujukan provinsi yang terakreditasi (persen)	100	100	
Persentase pelayanan kesehatan bagi penduduk terdampak krisis kesehatan akibat bencana dan/atau berpotensi bencana (persen)	98	100	
Persentase pelayanan kesehatan bagi orang yang terdampak dan beresiko pada situasi kejadian Luar Biasa (KLB) (persen)	94	100	
Angka Kematian Bayi per 1000 Kelahiran (angka)	7,39	5,87	
Angka Kematian Neonatal per 1000 Kelahiran Hidup (angka)	6	7,68	Masih rendahnya kunjungan Neonatal
Angka Kematian Ibu per 100,000 Kelahiran Hidup (angka)	134,17	122	
Rasio Posyandu Per Satuan Balita (rasio)	10,97	10,76	
Rasio Puskesmas Per Satuan Penduduk rasio)	0,07	0,07	
Rasio Posyandu Per Satuan Penduduk (rasio)	1,29	1,26	
Rasio Pustu/poskesdes Per Satuan Penduduk (rasio)	0,23	0,23	
Rasio Rumah sakit Per Satuan Penduduk (rasio)	0,02	0,013	Masih kurang RS
Rasio Dokter Per Satuan Penduduk (rasio)	0,25	0,31	
Rasio Tenaga Medis Per Satuan Penduduk (rasio)	2,45	5,37	
Cakupan pertolongan persalinan oleh tenaga kesehatan yang memiliki kompetensi kebidanan (persen)	83	76,40	
Cakupan komplikasi kebidanan yang ditangani (persen)	76	97,00	
Cakupan Desa/Kelurahan Universal Child Immunization (UCI) (persen)	100	71,5	



IKD (Tabel 8.2 RPJMD)	Target 2022	Capaian 2022	Keterangan
Cakupan Balita Gizi Buruk mendapat perawatan (persen)	100	82	Karena masih ada Gizi buruk yg dirawat tidak dengan Tatalaksana Gizi Buruk)
Proporsi penduduk dengan asupan kalori di bawah tingkat konsumsi minimum (standar yang digunakan Indonesia 2.100 Kkal/kapita/hari) (persen)	0,43	-	
Persentase anak usia 1 tahun yang Diimunisasi Campak (persen)	90,3	83,6	
Non Polio AFP rate per 100.000 penduduk (angka)	0,008		
Cakupan Penemuan dan Penanganan Penderita Penyakit TBC BTA (persen)	92	46%	1. Tahun 2022 jumlah perkiraan kasus Indonesia meningkat dari 824.000 menjadi 969.000 sehingga estimasi kasus Sulteng juga meningkat dari 10.207 menjadi 12.195 kasus 2. kegiatan penemuan aktif yang belum optimal ; 3. masih terdapat kasus yang <i>under reporting</i> dan <i>missing case</i> di DPM/Klinik/RS Pemerintah dan Swasta; 4. kasus yang ditemukan tidak dilaporkan diaplikasi pelaporan TB terkendala jaringan internet, sarana dan SDM. 5. Integrasi, kolaborasi program, dan screening dua arah antar program belum optimal
Tingkat kematian karena TB (persen)	2,35	6,7%	1. Pasien TB HIV dan komorbit dengan tingkat keberhasilan lebih rendah, 2. Lamanya pengobatan, jumlah obat yang diminum, dan efek samping obat TBC membuat pasien jenuh berobat sehingga menghentikan pengobatan sepihak.
Proporsi kasus Tuberkulosis yang diobati dan sembuh dalam program DOTS (persen)	82	82%	- cukup tingginya jumlah pasien putus berobat dan jumlah pasien yang pindah dan belum terevaluasi pengobatannya di aplikasi SITB (Sistem informasi Tuberkulosis)
Cakupan penemuan dan Penanganan Penderita Penyakit DBD (persen)	100	99,26	Masyarakat belum memahami tentang gejala DBD sehingga terlambat membawa ke fasilitas kesehatan
Penderita Diare Yang Ditangani (persen)	68		



IKD (Tabel 8.2 RPJMD)	Target 2022	Capaian 2022	Keterangan
Cakupan kunjungan bayi (persen)	84	110	
Cakupan Puskesmas (persen)	126,25		
Cakupan Pustu (persen)	39,09		Jumlah kasus positif sebanyak 218 org dr 6771 yg diperiksa
Cakupan kunjungan Ibu hamil K4(persen)	82,97	84,66	
Cakupan pelayanan nifas (persen)	81,5	91,24	
Cakupan neonatus dengan komplikasi yang ditangani (persen)	42,61	65,31	
Cakupan Pelayanan Anak Balita (persen)	69,15	91,67	Masih tingginya stigma di masyarakat, sehingga masyarakat enggan memeriksakan diri ke layanan.
Cakupan penjangkaran Kesehatan Siswa SD dan setingkat (persen)	92,55	120	
Cakupan pelayanan gawat darurat level 1 yang harus diberikan sarana kesehatan (RS) (persen)	100	100	
Pelayanan Gawat Darurat Level I (persen)	100		
Cakupan desa/ kelurahan mengalami ktb yang dilakukan penyelidikan epidemiologi < 24 (persen)jam (persen)	100		

Sumber : Bappeda Prov. Sulteng, 2022 (data diolah kembali)

Berdasarkan hasil evaluasi RKPD Provinsi Sulawesi Tengah Tahun 2022 dapat diketahui untuk capaian Kinerja Dinas Kesehatan sebesar 35,26 Persen dengan Kriteria Penilaian Realisasi Kinerja masuk dalam kategori 'Sangat Rendah'.

b. Rumah Sakit Undata

Capaian Indikator kinerja pada Rumah Sakit Undata terlihat pada gambar dibawah ini.



Sumber : Bappeda Prov. Sulteng, 2022 (data diolah kembali)

Gambar 2.57
Perbandingan Capaian Indikator Kinerja Urusan Kesehatan
Pada Rumah Sakit Undata Tahun 2022

Berdasarkan hasil evaluasi RKPD Provinsi Sulawesi Tengah Tahun 2022 dapat diketahui untuk capaian Kinerja Dinas Kesehatan sebesar 11,18 Persen dengan Kriteria Penilaian Realisasi Kinerja masuk dalam kategori 'Sangat Rendah'.

Tabel. 2.81
Capaian Indikator Kinerja Daerah (IKD)
Rumah Sakit Undata Tahun 2022

NO	Indikator	Satuan	Target	Capaian
	1	2	3	4
1	Neth Death Rate (NDR)	%	30	32
2	Bed Occupancy Rate (BOR)	%	70	52
3	Cost Recovery Ratio	%	100	74
TOTAL				52,67

Sumber : Bappeda Prov. Sulteng, 2022 (data diolah kembali)

c. Rumah Sakit Madani

Capaian Indikator kinerja pada Rumah Sakit Madani terlihat pada gambar dibawah ini.



Sumber : Bappeda Prov. Sulteng, 2022 (data diolah kembali)

Gambar 2.58

Perbandingan Capaian Indikator Kinerja Urusan Kesehatan Pada Rumah Sakit Madani Tahun 2022

Berdasarkan hasil evaluasi RKPD Provinsi Sulawesi Tengah Tahun 2022 dapat diketahui untuk capaian Kinerja Urusan Kesehatan pada RS. Madani sebesar 68,47 Persen dengan Kriteria Penilaian Realisasi Kinerja masuk dalam kategori 'Rendah'.

2.2.1.3. Pekerjaan Umum dan Penataan Ruang

a. Bina Marga dan Penataan Ruang

Capaian kinerja Urusan Pekerjaan Umum dan Penataan Ruang khususnya bidang Bina Marga dan Penataan Ruang tahun 2022 dapat dilihat dari indikator Persentase Kemantapan Jalan Provinsi dari target sebesar 64,83 persen dengan realisasi mencapai 63,94 persen, indikator Rasio Tenaga Kerja Konstruksi yang Terlatih di Wilayah Provinsi yang dibuktikan dengan Sertifikat Pelatihan Ahli mempunyai target 0,4092 Rasio dengan capaian 0,4092 Rasio, untuk indikator Presentasi sosialisasi norma, standar, prosedur, dan kriteria (NSPK) bidang Penataan Ruang mempunyai target 15 Persen dengan capaian 10 persen, seperti terlihat pada tabel berikut:

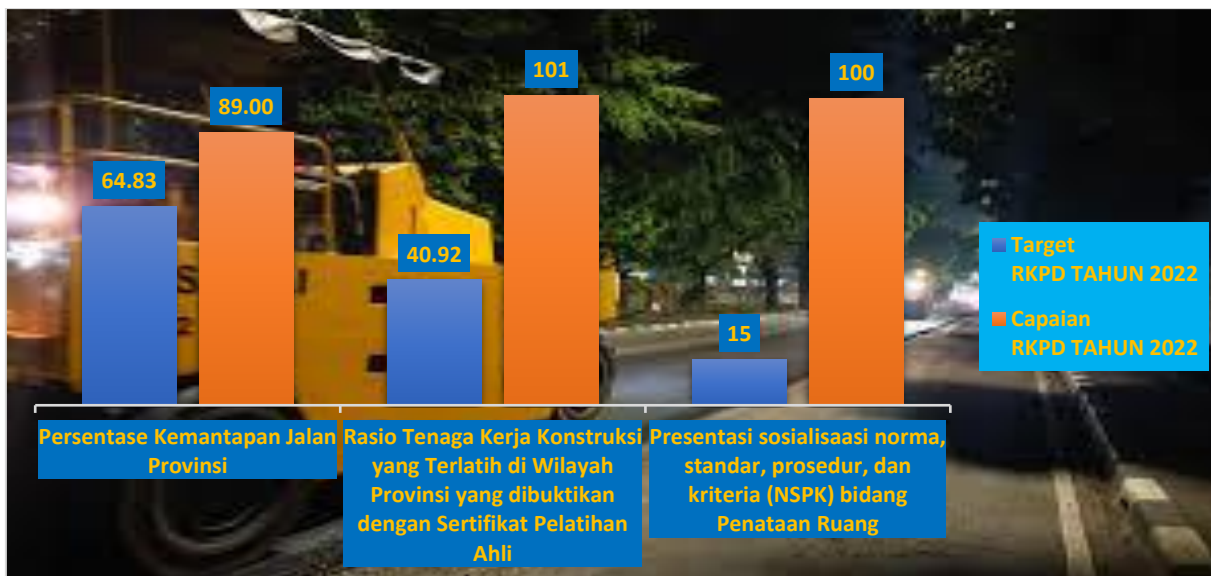

Sumber : Bappeda Prov. Sulteng, 2022 (data diolah kembali)

Gambar 2.59
Perbandingan Capaian Indikator Kinerja Bidang Bina Marga dan Penataan Ruang Tahun 2022

Mengenai capaian indikator kinerja lainnya dari Urusan Pekerjaan Umum dan Penataan Ruang yang dilaksanakan oleh Dinas Bina Marga dan Penataan Ruang Provinsi Sulawesi Tengah berdasarkan target RKPd Tahun 2022 dapat dilihat pada tabel berikut:

Tabel. 2.82
Capaian Indikator Kinerja Utama (IKU) Urusan Pekerjaan Umum dan Penataan Ruang Berdasarkan Target RKPd 2022

Organisasi Perangkat Daerah/Indikator Kinerja Utama (IKU)	SATUAN	TARGET 2022		CAPAIAN TAHUN 2022	KETERANGAN
		RENSTRA	PK		
DINAS BINA MARGA DAN PENATAAN RUANG DAERAH PROV. SULTENG				14,09	
Indeks Infrastruktur Kebina margaan dan Penataan Ruang	Indeks	0,59	0,64	0,74	Tercapai
Indeks Kualitas Infrastruktur Jalan	Indeks	0,86	0,81	0,82	Tidak Tercapai
Indeks Penyelenggaraan Jasa Konstruksi Daerah	Indeks	0,57	0,79	0,86	Tercapai
Ketaatan terhadap RTRW	%	32,8	32,6	53,93	Tercapai

Sumber : Bappeda Prov. Sulteng, 2022 (data diolah Kembali)

Berdasarkan hasil evaluasi RKPd Provinsi Sulawesi Tengah Tahun 2022 secara umum telah mencapai sebesar 87 persen dengan Kriteria Penilaian Realisasi Kinerja masuk dalam kategori 'Tinggi'.

b. Cipta Karya dan Sumber Daya Air

Capaian kinerja Urusan Pekerjaan Umum dan Penataan Ruang pada Capaian kinerja bidang Cipta Karya dan sumber daya air yang dilaksanakan oleh Dinas Cipta Karya dan Sumber Daya Air Provinsi Sulawesi Tengah tahun 2022 dapat dilihat dari indikator Presentase Kapasitas yang dapat terlayani melalui penyaluran air baku di WS Kewenangan Provinsi dengan target 3,66 Persen dengan capaian 3,42 Persen. Indikator Persentase (%) kapasitas yang dapat terlayani melalui penyaluran air minum curah lintas kabupaten/kota mempunyai target 44,08 Persen dengan capaian 26,45 Persen. Presentase rumah tinggal bersanitasi mempunyai target 0,08 Persen dengan capaian 0,04 Persen. Persentase drainase dalam kondisi baik/pembuangan aliran air tidak tersumbat (Provinsi) mempunyai Target 3,55 Persen dengan capaian 3,53 Persen. Indikator Persentase Penanganan Infrastruktur di Kawasan Strategis Permukiman mempunyai Target 21,89 Persen dengan Capaian 23,31 Persen. Indikator Persentase bangunan strategis provinsi yang dilakukan penataan mempunyai Target 23,33 Persen dengan Capaian 11,48 Persen. seperti terlihat pada gambar berikut:



Sumber : Bappeda Prov. Sulteng, 2022 (data diolah Kembali)

Gambar. 2.60
Perbandingan Target RKPd terhadap Capaian
Indikator Urusan Pekerjaan Umum Dan Penataan Ruang
Bidang Cipta Karya Dan Sumber Daya Air Tahun 2022

Untuk indikator kinerja dalam urusan kinerja Pekerjaan Umum dan Penataan Ruang dengan Capaian yang melampaui Target RKPd dapat dilihat melalui beberapa Capaian indikator yaitu Indikator Rasio Luas Daerah Irigasi Kewenangan



Provinsi yang dilayani oleh jaringan irigasi mempunyai target 34,20 Persen dengan capaian 38,47 Persen. Indikator rasio pelayanan pengelolaan limbah domestik oleh spal regional mempunyai Target 16,67 Persen, dengan Capaian sebesar 17,83 Persen, Indikator Persentase Luas daerah genangan yang tertangani mempunyai Target 3,89 Persen, dengan Capaian sebesar 4,67 Persen. Indikator Persentase bangunan strategis provinsi serta penataan lingkungan di KSP mempunyai Target 18,57 Persen dengan Capaian 20,84 Persen. Capaian kinerja urusan Pekerjaan Umum dan Penataan Ruang yang melewati Target RKPD dapat dilihat pada gambar berikut:



Sumber : Bappeda Prov. Sulteng, 2022 (data diolah Kembali)

Gambar. 2.61
Capaian Kinerja Yang Melampaui Target RKPD Tahun 2022

Mengenai capaian indikator kinerja lainnya dari Urusan Pekerjaan Umum dan Penataan Ruang yang dilaksanakan oleh Dinas Cipta Karya dan Sumberdaya Air Provinsi Sulawesi Tengah berdasarkan Target RKPD Tahun 2022 dapat dilihat pada tabel berikut:

Tabel. 2.83
Capaian IKD Urusan Pekerjaan Umum Dan Penataan Ruang Bidang Cipta Karya Dan Sumber Daya Air Tahun 2022

Organisasi Perangkat Daerah/ Indikator Kinerja Daerah (IKD)	Target 2022	Capaian 2022	Keterangan
DINAS CIPTA KARYA DAN SUMBER DAYA AIR PROVINSI SULAWESI TENGAH		25	Sangat Rendah



Presentase Pengelolaan Sumber Daya Air (SDA) Air Baku dan Sungai guna Mencegah Terjadinya Banjir Serta Abrasi Pantai	16,18	15,37	Sangat Rendah
Presentase Pengelolaan dan Penyediaan Air Minum	18,73	36,75	Rendah
Presentase Pengelolaan Air Limbah dan Penyediaan Drainase yang Berkualitas	7,91	5,21	Sangat Rendah
Presentase Pengelolaan Penataan Ruang dan Permukiman	21,26	18,54	Sangat Rendah

Sumber : Bappeda Prov. Sulteng, 2022 (data diolah kembali)

Berdasarkan hasil evaluasi RKPD Provinsi Sulawesi Tengah Tahun 2022 dapat diketahui untuk capaian Kinerja Bidang Cipta Karya dan sumber daya air secara umum masih mencapai sebesar 50 persen dengan Kriteria Penilaian Realisasi Kinerja masuk dalam kategori 'Sangat Rendah'.

2.2.1.4. Perumahan Rakyat dan Kawasan Permukiman Dinas Perumahan, Kawasan Pemukiman dan Pertanahan

Dalam rangka mengoptimalkan pemanfaatan alokasi sumber daya alam dan potensi lainnya yang ada di Provinsi Sulawesi Tengah, maka dibutuhkan keterpaduan dan keselarasan antara perencanaan pembangunan dan penganggaran, yang melibatkan berbagai unsur pemangku kepentingan didalamnya agar tujuan dan arah pembangunan dapat tercapai lebih efektif dan efisien, demi meningkatnya kesejahteraan sosial.

Capaian kinerja dalam urusan Perumahan Rakyat dan Kawasan Permukiman dapat dilihat melalui beberapa capaian indikator kinerja daerah antara lain yaitu persentase warga negara korban bencana yang memperoleh rumah layak huni dimana dari Target sebesar 65,70 persen dengan capaian 48,56 Persen, Persentase Luas Kawasan Kumuh 10-15 Ha Yang ditangani dengan Target sebesar 8,64 Persen dengan Capaian sebesar 4,68 Persen, untuk Indikator Persentase satuan perumahan yang sudah dilengkapi PSU dengan Target sebesar 13,04 Persen dengan Capaian sebesar 19,88 Persen yang menunjukkan capaian kinerja telah melebihi target RKPD.



Sumber : Bappeda Prov. Sulteng, 2022 (data diolah kembali)

Gambar 2.62
Perbandingan Target RKPD terhadap Capaian Indikator Urusan Perumahan Rakyat dan Kawasan Permukiman Tahun 2022

Untuk capaian indikator Urusan Perumahan Rakyat dan Kawasan Permukiman lainnya yang dilaksanakan oleh Dinas Perumahan, Kawasan Permukiman dan Pertanahan Provinsi Sulawesi Tengah Tahun 2022 secara terinci dapat dilihat pada tabel berikut:

Tabel. 2.84
Capaian IKU Tahun 2022
Urusan Perumahan Rakyat dan Kawasan Permukiman

Program	Organisasi Perangkat Daerah/Indikator Kinerja Program	Satuan	Target 2022	Capaian 2022	Notifikasi Capaian
DINAS PERUMAHAN, KAWASAN PERMUKIMAN DAN PERTANAHAN PROV.SULTENG				93,86	Sangat Tinggi
Program Pengembangan Perumahan	persentase warga negara korban bencana yang memperoleh rumah layak huni	%	0.6709	94.14	●
Program Kawasan Permukiman	persentase luas kawasan kumuh 10-15 Ha yang ditangani	%	8.64	99.56	●
Program Peningkatan Prasarana Sarana Utilitas Umum	persentase satuan perumahan yang sudah dilengkapi PSU	%	34	99.18	●
Program Pengelolaan Izin Lokasi	persentase pemanfaatan tanah yang sesuai dengan peruntukan tanahnya diatas izin lokasi dibandingkan dengan luas izin lokasi yang diterbitkan	%	100	89.22	●
Program Penyelesaian	persentase penyelesaian sengketa tanah	%	33	85.95	●



Program	Organisasi Perangkat Daerah/Indikator Kinerja Program	Satuan	Target 2022	Capaian 2022	Notifikasi Capaian
Sengketa Tanah Garapan					
Program Redistribusi Tanah Dan Ganti Kerugian Tanah Kelebihan Maksimum Dan Tanah Absentee	persentase pemanfaatan tanah yang sesuai dengan peruntukan tanahnya diatas izin lokasi dibandingkan dengan luas izin lokasi yang diterbitkan	%	100	95.46	
Program Penatagunaan Tanah	persentase pemanfaatan tanah yang sesuai dengan peruntukannya tanahnya diatas izin lokasi dibandingkan dengan luas izin lokasi yang diterbitkan	%	100	93.48	

Sumber: Bappeda Prov. Sulteng, 2022 (data diolah kembali)

Berdasarkan hasil evaluasi RKPD Provinsi Sulawesi Tengah Tahun 2022 dapat diketahui untuk capaian kinerja urusan Perumahan Rakyat dan Kawasan Permukiman Tahun 2022 secara umum telah mencapai 100 persen dengan Kriteria Penilaian Realisasi Kinerja masuk dalam kategori 'Sangat Tinggi'.

2.3.1.5 Ketentraman dan Ketertiban Umum serta Perlindungan Masyarakat

a. Satuan Polisi Pamong Praja

Capaian indikator kinerja pembangunan daerah Urusan Ketentraman dan Ketertiban Umum serta Perlindungan Masyarakat pada Kantor Satuan Polisi Pamong Praja Provinsi Sulawesi Tengah Tahun 2022 dapat dilihat melalui beberapa capaian indikator antara lain yaitu Indikator Persentase Pelanggaran Ketentraman dan Ketertiban Umum yang tertangani mempunyai target 100 Persen dengan capaian 50 Persen. Indikator Persentase Kabupaten/Kota yang diberikan Pendampingan Pelayanan Pemadaman dan Penyelamatan Kebakaran mempunyai target 100 Persen dengan capaian 100 Persen. Seperti terlihat pada pada gambar berikut:



Sumber : Bappeda Prov. Sulteng, 2022 (data diolah kembali)

Gambar 2.63
Perbandingan Target dan Capaian Indikator Kinerja Utama Urusan Ketentraman dan Ketertiban Umum serta Perlindungan Masyarakat Tahun 2022

Adapun capaian kinerja urusan Ketentraman dan Ketertiban Umum serta Perlindungan Masyarakat lainnya yang dilaksanakan oleh Satuan Polisi Pamong Praja pada masing-masing indikator dapat dilihat pada tabel berikut:

Tabel. 2.85
Capaian Kinerja Capaian IKD Tahun 2022 Urusan Perlindungan Masyarakat Satuan Polisi Pamong Praja

IKU (Tabel 5.4 RPJMD)	Indikator Sasaran OPD (Tabel 4.1 Rentra)	Target 2022	Capaian 2022	Keterangan
Satuan Polisi Pamong Praja Provinsi Sulawesi Tengah				
Indeks Kualitas Kebijakan		83-85	79,55	
	Persentase Penyelesaian Pelanggaran Ketertiban, Ketentraman dan Keindahan (K3)	100	100	
	Persentase gangguan Trantibum yang dapat diselesaikan	100	100	
	Persentase Perda dan Perkada yang ditegakkan	4,35	18,18	
	Persentase pendampingan pelayanan pemadaman dan penyelamatan kebakaran	100	100	

Sumber : Bappeda Prov. Sulteng, 2022. (data diolah kembali)

Dari hasil evaluasi RKPD Provinsi Sulawesi Tengah Tahun 2022 dapat diketahui capaian kinerja urusan Satuan Polisi Pamong Praja secara umum mencapai 29,25 Persen dengan Kriteria Penilaian Realisasi Kinerja masuk dalam kategori 'Sangat Rendah'.

b. Badan Penanggulangan Bencana Daerah

Capaian indikator kinerja pembangunan daerah Urusan Ketentraman dan Ketertiban Umum serta Perlindungan Masyarakat pada Kantor Badan Penanggulangan Bencana Daerah Provinsi Sulawesi Tengah Tahun 2022 secara umum dapat dilihat melalui beberapa capaian indikator yaitu Indikator Meningkatnya Kualitas Layanan Administrasi dan Dukungan Teknis BPBD Prov Sulteng mempunyai target 100 Persen dengan capaian 97,53 Persen dan Indikator Tercapainya Penanganan bencana di provinsi Sulawesi Tengah mempunyai target 100 Persen atau 13 Kabupaten/Kota dengan capaian 94,84 Persen. Masing-masing indikator dapat dilihat pada tabel berikut:



Sumber : Bappeda Prov. Sulteng, 2020. (data diolah kembali)

Gambar 2.64
Perbandingan Target dan Capaian Indikator Kinerja Utama Badan Penanggulangan Bencana Daerah Tahun 2022

Tabel. 2.86
Capaian Kinerja Capaian IKU/IKD Satuan Polisi Pamong Praja Tahun 2022

Indikator Organisasi Perangkat Daerah / Indikator Kinerja Utama / Indikator Kinerja Daerah	Target 2022	Capaian 2022	Keterangan
BADAN PENANGGULANGAN BENCANA DAERAH PROVINSI SULAWESI TENGAH			
Persentase Sistem Dasar Penanggulangan Bencana yang tertata dengan baik	0,31 indeks	0,31 indeks	
Indeks Rawan Bencana	0,15 indeks	0,15 indeks	
Rata - rata angka kematian akibat bencana pada saat keadaan darurat per 100.000 penduduk wilayah terdampak	2,5 indeks	2,5 indeks	
Rata - Rata Kenaikan Indeks Pemulihan Pasca Bencana	6,00 indeks	6,00 indeks	
Indeks Reformasi Birokrasi	62 indeks	62 indeks	

Dari hasil evaluasi RKPd Provinsi Sulawesi Tengah Tahun 2022 dapat



diketahui capaian kinerja urusan Badan Penanggulangan Bencana Daerah secara umum mencapai 96,19 persen, dengan kategori Sangat Tinggi.

2.2.1.6 Sosial

Dinas Sosial

Urusan Wajib Pelayanan Dasar pada bidang Sosial diampuh oleh Dinas Sosial dengan beberapa indikator yaitu Persentase Rekomendasi Izin Undian Gratis Berhadiah dan Pengumpulan Sumbangan Masyarakat Lintas Kabupaten/Kota Yang Diterbitkan mempunyai target 100 Persen dengan capaian 100 Persen. Indikator Persentase Warga Negara Migran Korban Tindak Kekerasan yang tertangani mempunyai target 15 Persen dengan capaian 3,67 Persen, Indikator Persentase lanjut usia terlantar, penyandang Disabilitas dan anak terlantar yang menerima Rehabilitasi Sosial di dalam Panti dalam Rangka Pemenuhan Kebutuhan Dasar mempunyai target 15 Persen dengan capaian 96,8 Persen, Indikator Persentase PMKS yang memperoleh Perlindungan dan Jaminan Sosial mempunyai target 47 Persen dengan capaian 99 Persen. Indikator Persentase Korban Bencana Skala Provinsi Yang Ditangani Dan Mendapatkan Layanan Psikososial mempunyai target 20 Persen dengan capaian 100 Persen dan indikator Persentase Masyarakat Dan Lembaga yang Menggunakan TMPN Provinsi Dalam Pelestarian Nilai-Nilai Kepahlawanan mempunyai target 20 Persen dengan capaian 50 Persen.

Indikator-indikator yang dijelaskan diatas banyak mempunyai capaian melebihi target, seperti yang tergambar pada grafik berikut :



Sumber : Bappeda Prov. Sulteng, 2020 (data diolah kembali)

Gambar 2.65

Capaian Indikator Kinerja Utama Urusan Sosial Tahun 2022

Untuk melihat capaian IKU urusan sosial lainnya pada Tahun 2022 dapat dilihat pada tabel berikut ini:

Tabel 2.87
Capaian Indikator Kinerja Utama/Indikator Kinerja Daerah
Urusan Sosial Tahun 2022

Indikator Sasaran OPD (Tabel 4.1 Rentra)	Target 2022	Capaian 2022	Keterangan
DINAS SOSIAL PROVINSI SULAWESI TENGAH			
1	50	100	
2	0,9	9,76	Pada Indikator kinerja RKPD yaitu Jumlah Keluarga fakir miskin yang menerima bantuan modal usaha berkelompok, perorangan dan atau bantuan stimulan realisasi meningkat dari target yang ditetapkan sejumlah 47% menjadi 84% karna Adanya Program BANTU Tahap Ke - 2 yang teralokasi di APBDP dengan jumlah penerima mamfaat bertambah sebesar 19.924 KK



Indikator Sasaran OPD (Tabel 4.1 Rentra)	Target 2022	Capaian 2022	Keterangan	
3	Persentase PMKS yang memperoleh bantuan sosial untuk pemenuhan kebutuhan dasar	5,28	9,68	Pada Indikator kinerja RKPD yaitu Jumlah Keluarga fakir miskin yang menerima bantuan modal usaha berkelompok, perorangan dan atau bantuan stimulan realisasi meningkat dari target yang ditetapkan sejumlah 47% menjadi 84% karna Adanya Program BANTU Tahap Ke - 2 yang teralokasi di APBDP dengan jumlah penerima mamfaat bertambah sebesar 19.924 KK
4	Persentase penyandang cacat fisik dan mental, serta lanjut usia tidak potensial yang telah menerima rehabilitasi sosial	0,82	0,63	
5	Persentase panti sosial yang menerima program pemberdayaan sosial melalui Usaha Ekonomi Produktif (UEP) atau kelompok sosial ekonomi sejenis lainnya	3,51	2,56	
6	Persentase panti sosial yang menyediakan sarana prasarana pelayanan sosial	76,02	75	
7	Persentase korban bencana yang menerima layanan psikososial dan bantuan sosial kebutuhan dasar saat dan setelah tanggap darurat bencana	100	100	

Sumber : Bappeda Prov. Sulteng, 2022 (data diolah kembali).

Berdasarkan hasil evaluasi RKPD Provinsi Sulawesi Tengah sampai dengan Tahun 2022 dapat diketahui secara umum untuk capaian kinerja urusan sosial sebesar **82,10 persen**, dengan Kriteria Penilaian Realisasi Kinerja masuk dalam kategori '**Tinggi**'.

2.2.2 Urusan Wajib Non Pelayanan Dasar

2.2.2.1 Tenaga Kerja

Dinas Tenaga Kerja dan Transmigrasi

Pelatihan berbasis kompetensi bagi tenaga kerja ditujukan untuk menciptakan tenaga kerja yang berkompeten, profesional dan produktif dalam melaksanakan tugas pekerjaannya, sesuai dengan kemampuannya serta menguasai jenis dan tingkat kompetensi kerja tertentu. Selain itu dengan adanya pelatihan berbasis kompetensi diharapkan dapat meningkatkan pengetahuan, keterampilan, dan sikap kerja yang sesuai dengan standar yang ditetapkan.



Capaian kinerja urusan tenaga kerja khususnya pada indikator Persentase kabupaten/kota yang menyusun rencana tenaga kerja, dari yang ditargetkan dalam RKPD 2022 sebanyak 23,07 persen, realisasi pada tahun 2022 masih 0 persen, dengan persentase capaian 0,00 persen.

Indikator lainnya yaitu Persentase pencari kerja yang bersertifikat kompetensi dari target RKPD 2022 sebanyak 50,00 persen yang terealisasi sebanyak 31,4 persen dengan persentase capaian sebesar 82,00 persen. Selanjutnya indikator Persentase pencari kerja terdaftar yang difasilitasi penempatannya dari target sebanyak 10 persen, terealisasi masih sebesar 2,70 persen, dengan persentase capaian 27,36 persen. Indikator berikutnya yaitu Persentase penyelesaian perselisihan hubungan industrial melalui perjanjian bersama (PB) dari target RKPD tahun 2022 sebesar 66,00 persen, dan terealisasi masih sebesar 25,5 persen, dengan persentase capaian 27,50 persen.



Sumber: Bappeda Prov. Sulteng, 2022 (data diolah kembali).

Gambar 2.66

Perbandingan Target dan Capaian RKPD 2022 Terhadap Capaian Kinerja Urusan Ketenagakerjaan Provinsi Sulawesi Tengah Tahun 2022

Berdasarkan hasil evaluasi RKPD Provinsi Sulawesi Tengah pada Tahun 2022 dapat diketahui untuk capaian kinerja urusan Ketenagakerjaan secara umum telah mencapai 23,86 persen, dengan Kriteria Penilaian Realisasi Kinerja masuk dalam kategori 'Sangat Rendah'.



2.2.2.2. Pemberdayaan Perempuan dan Perlindungan Anak

Dinas Pemberdayaan Perempuan dan Perlindungan Anak

Perempuan dan laki-laki memiliki peran dan kedudukan yang setara di bidang pembangunan untuk mencapai kesejahteraan, seperti pembangunan di bidang pendidikan, ekonomi, sosial, politik dan hukum. Untuk melihat capaian kinerja pembangunan dalam bidang pemberdayaan perempuan di Provinsi Sulawesi Tengah dapat dilihat pada Indikator Persentase Anggaran Responsif Gender (ARG) dari target sebesar 65 persen telah tercapai sebesar 17 persen, Indikator Presentase perempuan korban kekerasan dan TPPO yang mendapat layanan komprehensif dari target sebesar 60 Persen dengan capaian 100 Persen, Indikator Persentase keluarga pra sejahtera I yang ditingkatkan kualitasnya dari target sebesar 50 Persen dengan capaian 100 Persen, Indikator Persentase Data Gender dan Anak dari target sebesar 60 Persen, dengan Capaian 30 Persen, Persentase Kab/Kota yang meningkat status KLA dari target sebesar 22 Persen, dengan Capaian 15 Persen, Persentase Anak memerlukan Perlindungan Khusus yang mendapatkan layanan Komprehensif dari Target sebesar 60 Persen, dengan Capaian 100 Persen.

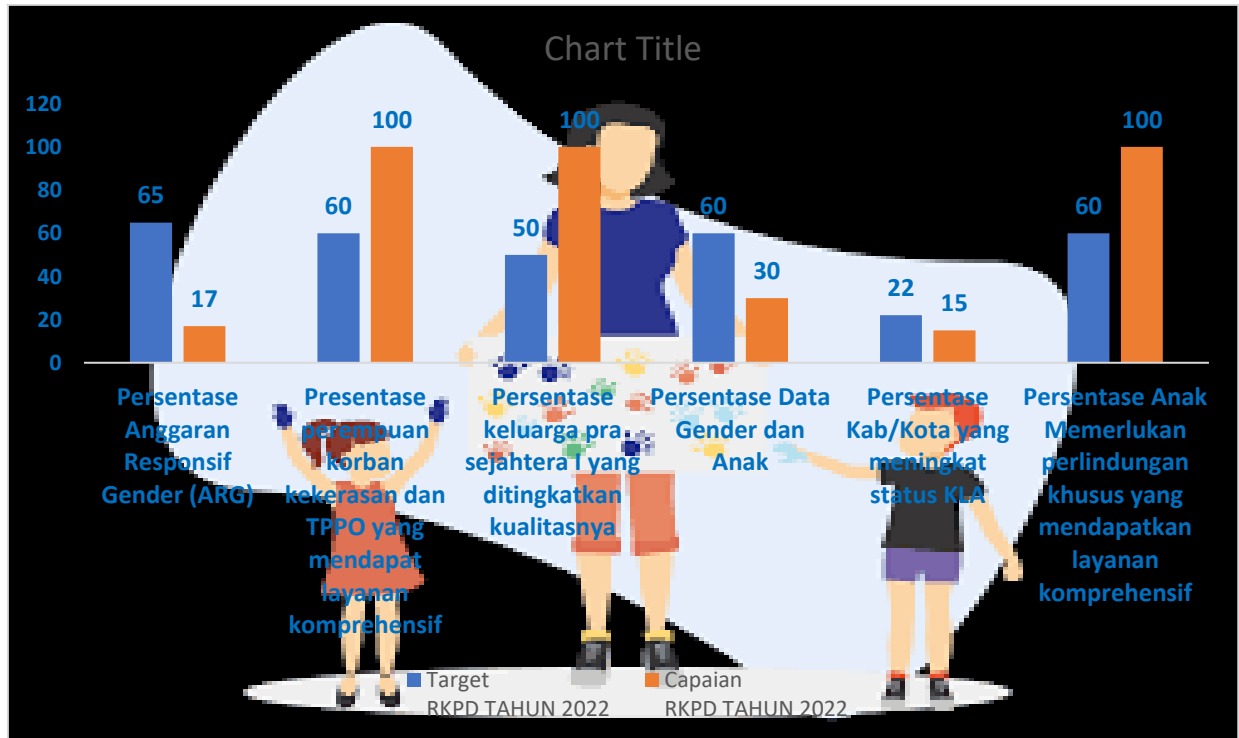

Sumber : Bappeda Prov. Sulteng, 2022 (data diolah kembali).

Gambar 2.67

Perbandingan Target RKPD 2022 terhadap Capaian Indikator Urusan Pemberdayaan Perempuan dan Perlindungan Anak Provinsi Sulawesi Tengah Tahun 2022



Untuk capaian indikator kinerja lainnya pada Urusan Pemberdayaan Perempuan dan Perlindungan Anak yang dilaksanakan oleh Dinas Pemberdayaan Perempuan dan Perlindungan Anak Daerah Provinsi Sulawesi Tengah tahun 2022 dapat dilihat pada tabel berikut:

Tabel. 2.88
Capaian Indikator Kinerja Daerah (IKD)
Urusan Pemberdayaan Perempuan dan Perlindungan Anak Tahun 2022

(Tabel 4.1 Rentra)	Target 2022	Capaian 2022	Notifikasi Capaian
Dinas Pemberdayaan Perempuan dan Perlindungan Anak Provinsi Sulawesi Tengah		64,29	Rendah
Partisipasi perempuan di lembaga swasta	91,52	12,00	
Proporsi kursi yang diduduki perempuan di DPR	31,11	27	
Rasio KDRT(KDRT/jumlah rumah tangga	0,02	0,012	
Jumlah Presentase Tenaga kerja di bawah umur	28,33	5,59	
Partisipasi angkatan kerja perempuan	97,12	53,70	
Cakupan layanan pemulangan bagi perempuan dan anak korban kekerasan	87,48	180	
Partisipasi angkatan kerja perempuan	97,12	53,70	
Rasio APM perempuan/laki-laki di SD	94,96	100,99	
Rasio APM perempuan/laki-laki di SMP	97,56	106,48	
Rasio APM perempuan/laki-laki di SMA	114,46	102,46	
Rasio kekerasan terhadap perempuan termasuk TPPO (per 100.000Penduduk perempuan	85	100	
Persentase anak korban kekerasan yang ditangani instansi terkait Provinsi	70	94,88	
Persentase Penduduk miskin Provinsi berbasis perempuan	12,18	5,99	
Persentase Penduduk miskin Perkotaan berbasis perempuan	7,31	5,99	
Persentase Penduduk miskin Perdesaan berbasis perempuan	12,52	5,99	

Sumber : Bappeda Prov. Sulteng, 2022 (data diolah kembali)

Berdasarkan hasil evaluasi RKPD Provinsi Sulawesi Tengah Tahun 2022 dapat diketahui untuk capaian kinerja urusan Pemberdayaan Perempuan secara umum telah mencapai 42,86 persen, dengan Kriteria Penilaian Realisasi Kinerja masuk dalam kategori 'Sangat Rendah'.



2.2.2.3. Pangan

Dinas Pangan

Urusan Pangan pada Dinas Pangan memiliki capaian yang dapat dilihat pada beberapa Indikator yaitu Meningkatnya Jumlah Akses Pendukung Ketahanan Pangan di Kab/Kota mempunyai target 6 Kab/Kota, dengan capaian 3 Kab/Kota. Indikator Pola Konsumsi Pangan mempunyai target 100 Persen dengan capaian 20,56 Persen, Indikator Presentase Penanganan Daerah Rawan Pangan Melalui Ketersediaan Pangan (Beras) mempunyai target 168 Persen dengan capaian 0,00 Persen, Indikator Presentase Pengawasan dan Pembinaan Keamanan Pangan mempunyai Target 81 Persen dengan Capaian 93,84 Persen. Capaian kinerja urusan Pangan dapat dilihat pada grafik berikut ini:



Sumber : Bappeda Prov. Sulteng, 2022 (data diolah kembali)

Gambar 2.68
Perbandingan Target RKPD 2022 terhadap Capaian
Indikator Urusan Pangan Provinsi Sulawesi Tengah Tahun 2022

Untuk capaian indikator kinerja lainnya pada Urusan Pangan yang dilaksanakan oleh Dinas Pangan Provinsi Sulawesi Tengah tahun 2022 dapat dilihat pada tabel berikut:



Tabel. 2.89
Capaian Indikator Kinerja Daerah (IKD)/
Indikator Kinerja Urusan Pangan Tahun 2022

Indikator Sasaran OPD (Tabel 4.1 Renstra)	Target 2022	Capaian 2022	Keterangan
Dinas Pangan Provinsi Sulawesi Tengah			
Pencapaian Skor Pola Pangan Harapan (PPH) (Skor)	89.6	77,2	Rendahnya Minat Konsumsi Beragam Bergizi Seimbang dan Aman
Penguatan Cadangan Pangan (%)	100	20,56%	Keterbatasan anggaran
Pengelolaan Sumberdaya Ekonomi Untuk Kedaulatan dan Kemandirian Pangan	13 <i>Kab/Kota</i>	12 Kab	Keterbatasan anggaran
Penanganan Daerah Rawan Pangan (%)			
1. <i>Ketersediaan Pangan (%)</i>	168,12%	150%	Penurunan Produksi Beras dan peningkatan jumlah penduduk
2. <i>Preferensi Energi (%)</i>			
3. <i>Kemiskinan (%)</i>			
Ketersediaan Pangan Utama (%)	10	-20%	Penurunan Produksi Beras peningkata jumlah penduduk
Ketersediaan Energi (kkal/kap/hari) dan Protein Perkapita (gram/kap/hari)	3,040	3,433	
	69,2	100,18	ketersediaan protein hewani sebesar 41,04. ketersediaan protein nabati sebesar 59,14 (angka sementara)
Pengawasan dan Pembinaan Keamanan Pangan (%)	81	93,85	
Nilai Revormasi Birokrasi	62	66,46	
Nilai Sakip	79	80,79	

Sumber : Bappeda Prov. Sulteng, 2022 (data diolah kembali)

Berdasarkan hasil evaluasi RKPD Provinsi Sulawesi Tengah sampai Tahun 2022 dapat diketahui untuk capaian kinerja urusan Ketahanan Pangan secara umum telah mencapai 33,33 persen, dengan Kriteria Penilaian Realisasi Kinerja masuk dalam kategori 'Sangat Rendah', seperti terlihat pada gambar dibawah ini.

2.2.2.4. Pertanian

Dinas Perumahan, Kawasan Pemukiman dan Pertanian

Dalam rangka mengoptimalkan pemanfaatan alokasi sumber daya alam dan potensi lainnya yang ada di Provinsi Sulawesi Tengah, maka dibutuhkan



keterpaduan dan keselarasan antara perencanaan pembangunan dan penganggaran, yang melibatkan berbagai unsur pemangku kepentingan didalamnya agar tujuan dan arah pembangunan dapat tercapai lebih efektif dan efisien.

Capaian kinerja dalam urusan pertanahan dapat dilihat melalui capaian indikator yaitu persentase pemanfaatan tanah yang sesuai dengan peruntukan tanahnya diatas izin lokasi dibandingkan dengan luas izin lokasi yang diterbitkan mempunyai target 100 Persen dengan capaian 100 Persen, Indikator persentase penyelesaian sengketa tanah mempunyai target 33 persen dengan capaian 100 Persen. Indikator persentase pemanfaatan tanah yang sesuai dengan peruntukan tanahnya diatas izin lokasi dibandingkan dengan luas izin lokasi yang diterbitkan mempunyai target 100 Persen dengan capaian 100 Persen. Capaian kinerja urusan pertanahan dapat dilihat pada gambar berikut:



Sumber : Bappeda Prov. Sulteng, 2022 (data diolah kembali)

Gambar 2.69
Target dan Capaian RKPd terhadap Realisasi
Indikator Urusan Pertanahan Tahun 2022

Berdasarkan hasil evaluasi RKPd Provinsi Sulawesi Tengah Tahun 2022 dapat diketahui untuk capaian kinerja urusan Pertanahan triwulan IV Tahun 2022 secara umum telah mencapai 100 persen dengan Kriteria Penilaian Realisasi Kinerja masuk dalam kategori ‘Sangat Tinggi’.

2.2.2.5. Lingkungan Hidup

Dinas Lingkungan Hidup

Pelestarian lingkungan hidup menitikberatkan pada keseimbangan ekosistem dengan tidak mengurangi kemampuan dan kelestarian sumber daya lain yang



saling berkaitan. Untuk itu pengelolaan sumber daya lingkungan tidak hanya terfokus pada pelestarian hewan dan tumbuhan melainkan menyangkut pelestarian ekosistem.

Berbagai upaya pengendalian pencemaran lingkungan hidup yang telah dilakukan oleh pemerintah, untuk mengurangi dampak kerusakan lingkungan akibat berbagai aktivitas manusia yang tidak mengindahkan aspek kelestarian lingkungan. Capaian kinerja dalam urusan lingkungan hidup dapat dilihat pada Indikator Persentase Ketersediaan Dokumen Wajib Perencanaan Lingkungan Hidup dari Target sebesar 60 Persen, dengan Capaian 75 Persen, Indikator Cakupan Lokasi Pemantauan Kualitas Lingkungan dan Pengendalian Pencemaran/Kerusakan dari Target sebesar 79 Persen, dengan Capaian 78,66 Persen, Persentase Jumlah Taman Kehati yang dikelola dari Target sebesar 100 Persen, dengan Capaian 100 Persen, Indikator Persentase Limbah B3 yang dikelola dari Target sebesar 100 Persen, dengan Capaian 78 Persen, Indikator Persentase Ketaatan Penanggungjawab Usaha dan/atau Kegiatan Terhadap Izin Lingkungan, Izin PPLH dan PUU LH yang diterbitkan oleh pemerintah daerah provinsi dari Target sebesar 32,3 Persen, dengan Capaian 100 Persen, Indikator Terfasilitasi Kegiatan Peningkatan Pengetahuan dan Keterampilan Masyarakat Hukum Adat terkait PPLH dari Target sebesar 100 Persen, dengan Capaian 100 Persen, Indikator Persentase Kelompok Masyarakat/ Lembaga Lingkungan Hidup dari Target sebesar 76,9 Persen, dengan Capaian 81 Persen, Persentase Capaian Penghargaan Lingkungan Hidup dari Target sebesar 70,5 Persen, dengan Capaian 77,8 Persen, Persentase pengaduan kasus lingkungan yang ditindaklanjuti dari Target sebesar 100 Persen, dengan Capaian 100 Persen, dan Persentase Pengelolaan Timbulan Sampah dari Target sebesar 42 Persen, dengan Capaian 40,8 Persen. Capaian kinerja urusan Lingkungan Hidup dapat dilihat pada grafik berikut ini:



Sumber : Bappeda Prov. Sulteng , 2022 (data diolah kembali).

Gambar 2.70
Target dan Capaian RKPD terhadap Realisasi
Indikator Urusan Lingkungan Hidup Tahun 2022

Untuk capaian indikator kinerja lainnya pada Urusan Lingkungan Hidup lainnya yang dilaksanakan oleh Dinas Lingkungan Hidup Provinsi Sulawesi Tengah Tahun tahun 2022 dapat dilihat pada tabel berikut:



Tabel 2.90
Target dan Capaian Indikator Kinerja Utama dan Indikator Kinerja
Daerah Urusan Lingkungan Hidup Tahun 2022

Organisasi Perangkat Daerah/ Indikator Kinerja Utama (IKU) / Indikator Kinerja Daerah (IKD)	Target RKPD 2022	Capaian RKPD 2022	Notifikasi Capaian Kinerja
DINAS LINGKUNGAN HIDUP PROV.SULTENG			
Indikator Kinerja Utama(IKU)			
- Nilai Indeks kualitas lingkungan hidup (IKLH)	79,00	78,66	
- Penurunan Emisi Gas Rumah Kaca	15	15	
Indikator Kinerja Daerah (IKD)			
- INDEKS KUALITAS AIR	65.39	57.71	
- INDEKS KUALITAS UDARA	90.49	91.86	
- INDEKS KUALITAS AIR LAUT	71.21	82.48	
- EMISI GAS RUMAH KACA	193449.42	5378	

Sumber: Bappeda Prov. Sulteng , 2022 (data diolah kembali).

Berdasarkan hasil evaluasi RKPD Provinsi Sulawesi Tengah Tahun 2022 dapat diketahui untuk capaian kinerja urusan Lingkungan Hidup secara umum telah mencapai 108,56 persen, dengan Kriteria Penilaian Realisasi Kinerja masuk dalam kategori 'Sangat Tinggi'.

2.2.2.6. Administrasi Kependudukan dan Pencatatan Sipil

Dinas Kependudukan dan Pencatatan Sipil

Capaian kinerja dalam urusan Administrasi Kependudukan dan Pencatatan Sipil pada dinas Kependudukan dan Pencatatan Sipil dapat dilihat pada Indikator Persentase Cakupan Perekaman dan Pencetakan KTP Elektronik; Persentase Penerbitan Kartu Identitas Anak (KIA), dan Persentase Penerbitan Identitas bagi Penduduk Rentan mempunyai target 100 Persen dengan capaian 100 Persen, Indikator Persentase Cakupan Kepemilikan Akta Kematian dari Peristiwa Kematian yang Dilaporkan; Persentase Cakupan Kepemilikan Akta Perceraian pada Semua Individu yang Perceraianya Dilaporkan; Persentase Cakupan Kepemilikan Buku Nikah/Akta Perkawinan pada Semua Pasangan Yang Perkawinannya Dilaporkan; Persentase Pencapaian Cakupan Akta Kelahiran Usia 0-17 Tahun mempunyai target 100 Persen dengan capaian 99 Persen, Indikator Persentase Pemanfaatan data Kependudukan oleh OPD Provinsi mempunyai target 100 Persen dengan



capaian 97 Persen, dan Indikator Jumlah Buku Data Agregat Kependudukan Setiap Tahun; Jumlah Buku Profil Kependudukan Setiap Tahun mempunyai target 100 Persen dengan target 97 Persen. Capaian kinerja urusan pertanahan dapat dilihat pada gambar berikut :



Sumber : Bappeda Prov. Sulteng , 2022 (data diolah kembali).

Gambar 2.71
Perbandingan Target RKPD 2022 terhadap Capaian Indikator Administrasi Kependudukan dan Pencatatan Sipil Provinsi Sulawesi Tengah Tahun 2022

Tabel. 2.91
Capaian Indikator Kinerja Utama (IKU) Tahun 2022 Urusan Kependudukan dan Pencatatan Sipil

Indikator Sasaran OPD (Tabel 4.1 Rentra)	Target 2022	Capaian 2022	Keterangan
DINAS KEPENDUDUKAN DAN PENCATATAN SIPIL DAERAH PROVINSI SULAWESI TENGAH			
Presentase Cakupan Layanan Pendaftaran Penduduk	50%	58, 36%	
Presentase Cakupan Layanan Pencatatan Sipil	99%	99,02%	



Persentase Penyediaan Data Kependudukan	100%	100%	
---	------	------	--

Sumber : Bappeda Prov. Sulteng , 2022 (data diolah kembali).

Berdasarkan hasil evaluasi RKPD Provinsi Sulawesi Tengah Tahun 2022 dapat diketahui untuk capaian kinerja urusan Kependudukan dan Pencatatan Sipil secara umum telah mencapai 100 persen, dengan Kriteria Penilaian Realisasi Kinerja masuk dalam kategori ‘Sangat Tinggi’.

2.2.2.7. Pemberdayaan Masyarakat dan Desa

Dinas Pemberdayaan dan Desa

Kinerja Pembangunan Daerah Urusan Pemberdayaan Masyarakat dan Desa Provinsi Sulawesi Tengah terlihat dari indikator Presentase kelembagaan desa yang ditata sesuai standar mempunyai target 3,26 Persen dengan capaian 2,38 Persen, indikator Persentase peningkatan kerjasama desa dan kawasan perdesaan mempunyai target 1,629 persen dengan capaian 0,651 Persen, Indikator Persentase Peningkatan Pemerintahan Desa yang dikelola secara Efektif dan Efisien mempunyai target 5,429 Persen den capaian 13,572 Persen dan indikator Presentase Lembaga Kemasyarakatan Desa dan Lembaga Adat di Desa yang terfasilitasi dalam peningkatan kapasitas dan diberdayakan mempunyai target 1,448 Persen dengan capaian 2,776 Persen, Indikator ini dapat dilihat pada gambar berikut berikut:



Sumber : Bappeda Prov. Sulteng , 2022 (data diolah kembali).

Gambar. 2.72
Target dan Capaian RKPD terhadap Realisasi
Indikator Urusan Pemberdayaan Masyarakat Desa Tahun 2022



Tabel. 2.92
Capaian Indikator Kinerja Utama (IKU) Urusan Pemberdayaan Masyarakat dan Desa Provinsi Sulawesi Tengah Tahun 2022

Indikator	Satuan	Target 2022	Capaian 2022	Keterangan
Indeks Desa Membangun	Indeks	0,6650	0,6706	Nilai indeks merupakan hasil penjumlahan 3 indeks komposit yaitu indeks ketahanan sosial, indeks ketahanan ekonomi dan indeks ketahanan Lingkungan dibagi 3. Provinsi Sulawesi Tengah berdasarkan nilai indeks 0,6706 berada pada kategori Desa Berkembang.
- Presentase Desa Mandiri	%	1,57	2,28%	42 Desa berstatus Mandiri dari 1.842 Desa di Provinsi Sulawesi Tengah
- Presentase Desa Maju	%	22,58	28,34%	522 Desa berstatus Maju dari 1.842 Desa di Provinsi Sulawesi Tengah
- Presentase Desa Berkembang	%	58,41	54,02%	995 Desa berstatus Berkembang dari 1.842 Desa di Provinsi Sulawesi Tengah
- Presentase Desa Tertinggal	%	16,29	14,44%	266 Desa berstatus Tertinggal dari 1.842 Desa di Provinsi Sulawesi Tengah
- Presentase Desa Sangat Tertinggal	%	1,14	0,92%	17 Desa berstatus Sangat Tertinggal dari 1.842 Desa di Provinsi Sulawesi Tengah

Sumber: Bappeda Prov. Sulteng 2022 (data diolah kembali)

Berdasarkan hasil evaluasi RKPD Provinsi Sulawesi Tengah sampai dengan triwulan IV Tahun 2022 dapat diketahui untuk capaian kinerja urusan Pemberdayaan Masyarakat dan Desa secara umum telah mencapai 50,00 persen, dengan Kriteria Penilaian Realisasi Kinerja masuk dalam kategori 'Sangat Rendah'.

2.2.2.8. Pengendalian Penduduk dan Keluarga Berencana

Dinas Pengendalian Penduduk dan Keluarga Berencana

Masih rendahnya pasangan usia subur yang menjadi akseptor KB dan Belum optimalnya upaya peningkatan partisipasi keluarga pra sejahtera terhadap program keluarga berencana menjadi suatu permasalahan yang serius dalam urusan pengendalian penduduk dan keluarga berencana, seperti terlihat pada salah satu indikator kinerja dibawah ini:



Sumber : Bappeda Prov. Sulteng , 2022 (data diolah kembali).

Gambar 2.73

Perbandingan Target dan Capaian Urusan Pengendalian Penduduk dan Keluarga Berencana Tahun 2022

Beberapa capaian kinerja lainnya yaitu indikator meningkatnya jumlah akseptor KB dapat dilihat pada grafik berikut dibawah ini:

Tabel. 2.93
Indikator Kinerja Urusan Pengendalian Penduduk dan KB
Yang Telah Mencapai Target RKPD Tahun 2022

INDIKATOR TUJUAN DAN SASARAN	TARGET KINERJA 2022	CAPAIAN 2022	KETERANGAN
PENGENDALIAN PENDUDUK DAN KB PROVINSI SULAWESI TENGAH			
Menurunkan Laju Pertumbuhan Penduduk (LPP)	1,26	153	
Meningkatkan Indeks Pembangunan Keluarga (i-BANGGA)	54,38	51,09	

Sumber: Bappeda Prov. Sulteng 2022 (data diolah kembali)

Berdasarkan hasil evaluasi RKPD Provinsi Sulawesi Tengah Tahun 2022 dapat diketahui untuk capaian kinerja urusan Pengendalian Penduduk dan Keluarga Berencana secara umum telah mencapai 63,12 persen, dengan Kriteria Penilaian Realisasi Kinerja masuk dalam kategori ‘Sangat Rendah’.



2.2.2.9. Perhubungan

Dinas Perhubungan

Kinerja pembangunan daerah urusan Perhubungan Tahun 2022 secara umum telah memenuhi target yang diharapkan bila dikaitkan dengan target RKPD tahun 2022. beberapa capaian Indikator di bidang perhubungan yang telah memenuhi target, yaitu: Jumlah Pelabuhan Yang Dikelola dari Target 100 Persen dengan capaian 100 Persen, dan Indikator Persentase Pengelolaan Perkeretaapian dari Target 100 Persen dengan Capaian 100 Persen.

Indikator lainnya yaitu pada Program Penyelenggaraan Lalu Lintas Dan Angkutan Jalan (LLAJ) dengan Indikator Persentase Penyelenggaraan Lalu Lintas dan Angkutan Jalan (LLAJ) dari target RKPD sebanyak 100 Persen, dengan Capaian 69,32 Persen.

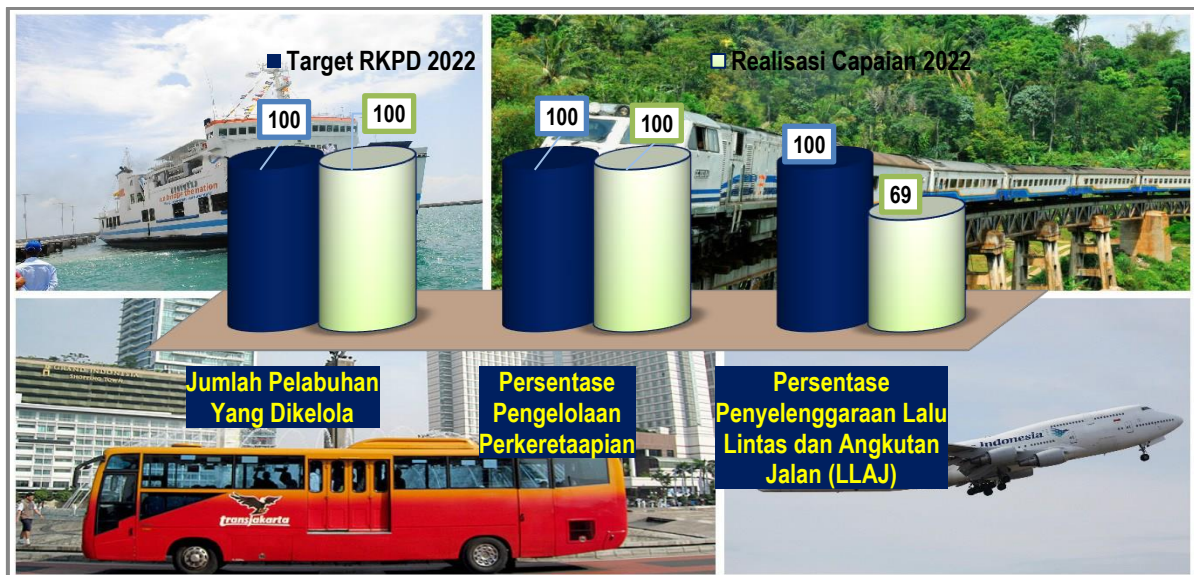

Sumber: Dinas Perhubungan Prov. Sulteng, 2022

Gambar 2.74

Capaian Indikator Urusan perhubungan Tahun 2022

Untuk capaian Indikator lainnya pada Urusan Perhubungan yang dilaksanakan oleh Dinas Perhubungan Daerah Provinsi Sulawesi Tengah pada Tahun 2022 dapat dilihat pada tabel berikut:

Tabel. 2.94

Capaian IKU Urusan Perhubungan Tahun 2022

Organisasi Perangkat Daerah/ Indikator Kinerja Utama (IKU)	Satuan	Target RKPD 2022	Capaian RKPD 2022	NOTIFIKASI CAPAIAN
Dinas Perhubungan Daerah Prov. Sulteng				
• Rasio konektivitas provinsi	Rasio	0,574	0,574	●



Organisasi Perangkat Daerah/ Indikator Kinerja Utama (IKU)	Satuan	Target RKPD 2022	Capaian RKPD 2022	NOTIFIKASI CAPAIAN
<ul style="list-style-type: none"> Indeks kepuasan masyarakat terhadap layanan publik sektor transportasi 	Indeks	0,00000 8	0,069	
<ul style="list-style-type: none"> Rasio kejadian kecelakaan transportasi per 100.000 keberangkatan 	Rasio	0.100	0,012	

Sumber : Bappeda Prov. Sulteng, 2022 (data diolah kembali)

Berdasarkan hasil evaluasi RKPD Provinsi Sulawesi Tengah pada Tahun 2022 dapat diketahui untuk capaian kinerja urusan Perhubungan secara umum mencapai 66,66 persen dengan Kriteria Penilaian Realisasi Kinerja masuk dalam kategori 'Sedang'.

2.2.2.10 Komunikasi dan Informatika

Dinas Komunikasi, Informatika, Persandian Dan Statistik

Teknologi informasi dan komunikasi merupakan elemen penting dalam kehidupan aktivitas manusia sehari-hari dan telah menjadi fasilitas utama berbagai sektor kehidupan yang memberikan andil besar terhadap perubahan-perubahan yang mendasar pada struktur operasi dan manajemen organisasi, pendidikan, transportasi, kesehatan dan penelitian.

Urusan Komunikasi dan Informatika Provinsi Sulawesi Tengah dilaksanakan melalui dua program yaitu Program Pengelolaan Informasi dan Komunikasi Publik dan Program Pengelolaan Aplikasi Informatika, selanjutnya ditampilkan berdasarkan gambar di bawah ini:

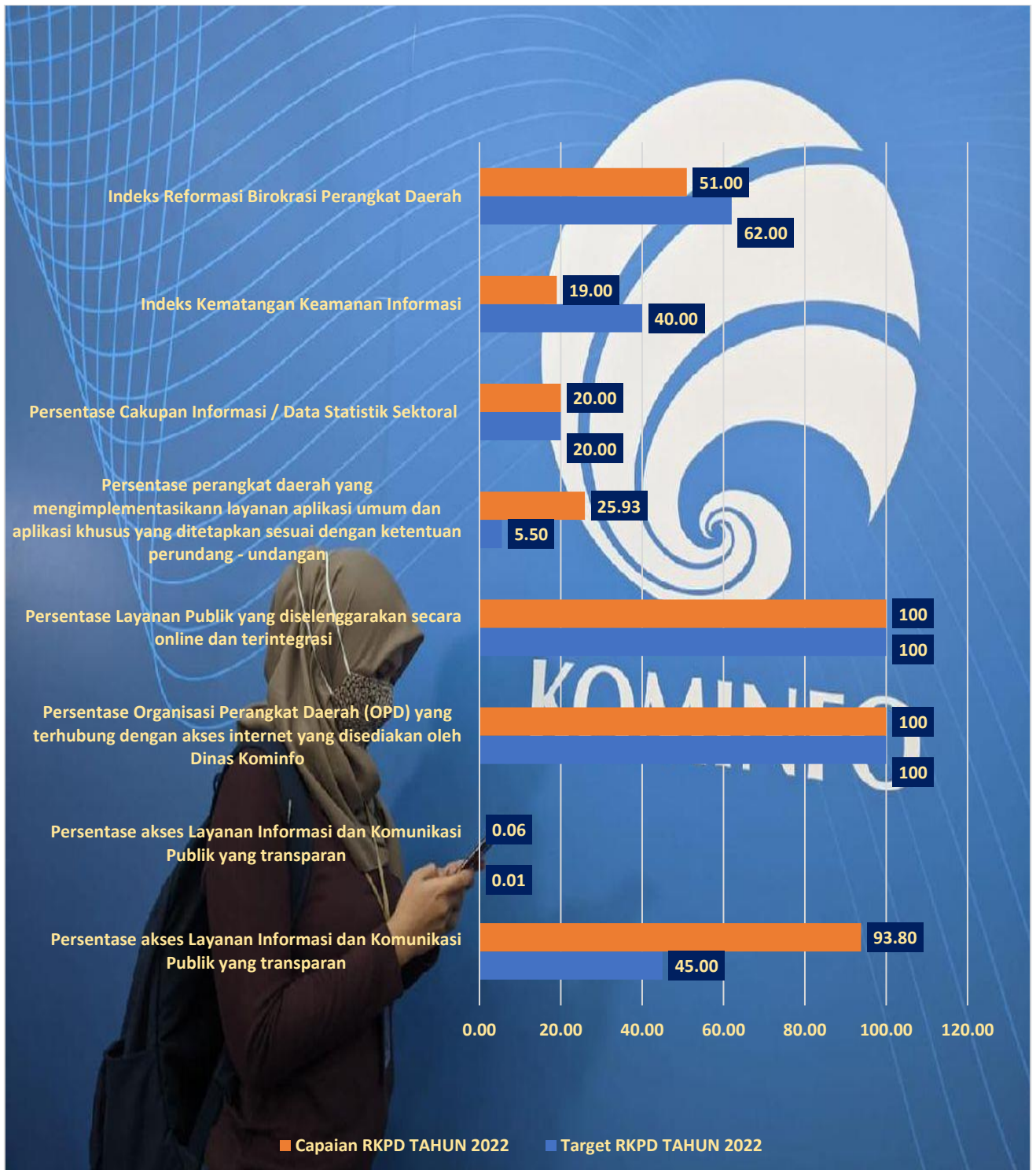

Sumber : Bappeda Prov. Sulteng, 2022 (data diolah kembali)

Gambar 2.75
Perbandingan Target dan Capaian Urusan Komunikasi dan Informatika Tahun 2022

Untuk capaian Indikator lainnya pada Urusan Komunikasi dan Informatika yang dilaksanakan oleh Dinas Komunikasi dan Informatika Daerah Provinsi Sulawesi Tengah pada Tahun 2022 dapat dilihat pada tabel berikut:



Tabel. 2.95
Capaian Indikator Kinerja Daerah
Urusan Komunikasi dan Informasi Tahun 2022

Indikator Kinerja	Satuan	Target 2022	Capaian 2022	Keterangan
DINAS KOMINFO, STATISTIK DAN PERSANDIAN PROV.SULTENG			50	Rendah
Indeks layanan komunikasi publik yang informatif	Indeks	45	93,8	
Cakupan Layanan Data Center	%	25	25%	
Cakupan Data Statistik Sektoral	%	45	43	
Cakupan Layanan Keamanan Informasi	%	30	22	

Sumber: Bappeda Prov. Sulteng, 2022 (data diolah kembali)

Berdasarkan hasil evaluasi RKPD Provinsi Sulawesi Tengah pada Tahun 2022 dapat diketahui untuk capaian kinerja urusan Komunikasi dan informatika secara umum telah mencapai 75 persen, dengan Kriteria Penilaian Realisasi Kinerja masuk dalam kategori 'Sedang'.

2.2.2.11 Koperasi, Usaha Kecil dan Menengah

Dinas Koperasi, Usaha Kecil dan Menengah

Banyaknya permasalahan yang sering ditemui terkait koperasi dan usaha kecil menengah (UKM) di daerah telah melumpuhkan peranannya sebagai pilar ekonomi. permasalahan ini dimulai dari keterbatasan dana, sistem perizinan yang sulit, dan minimnya sumber daya manusia yang berkualitas masih mendominasi dan mengerdilkan fungsi koperasi dan UKM. Hal ini sangat disayangkan karena Koperasi dan UKM sebagai prioritas dalam perekonomian yang akan mampu menekan angka pengangguran dan tingkat kemiskinan.

Capaian kinerja pembangunan urusan koperasi dan usaha kecil menengah di Provinsi Sulawesi Tengah pada Tahun 2022 dapat dilihat antara lain pada indikator Indeks Reformasi Birokrasi Perangkat Daerah dari target RKPD tahun 2022 sebesar 64,50 persen, dengan Capaian sebesar 81,87 persen, Indikator selanjutnya yaitu Persentase Penerbitan Usaha KSP (Kantor Cabang, Cabang Pembantu dan Kantor Kas) dari target sebesar 13 Persen, telah terealisasi mencapai 15,8 Persen, Persentase Koperasi Aktif dari target 5,57 Persen dengan Capaian 5,3 persen,



Persentase Koperasi Sehat dari Target sebesar 52,63 Persen dengan Capaian 33,3 Persen, Persentase Jumlah Pengurus/Anggota Koperasi yang mengikuti Pelatihan dari Target sebesar 0,67 Persen dengan Capaian 0,38 Persen, Persentase Koperasi Modern dari Target sebesar 2,3 Persen dengan Capaian 1,67 Persen, Persentase Pertumbuhan Wirausaha baru dari Target sebesar 0,18 Persen dengan Capaian 0,12 Persen, dan Persentase Usaha Kecil yang menjadi wirausaha dari Target sebesar 5,77 Persen dengan Capaian 6,24 Persen sebagaimana dapat dilihat pada gambar berikut:



Sumber: Bappeda Prov. Sulteng, 2022 (data diolah kembali).

Gambar 2.76
Perbandingan Target RKP Terhadap Capaian Indikator Kinerja Urusan Koperasi dan UKM Provinsi Sulawesi Tengah Tahun 2022

Selanjutnya untuk melihat capaian IKD Urusan Koperasi dan Usaha Kecil Menengah lainnya pada Tahun 2022 dapat dilihat pada tabel berikut ini:



Tabel 2.96
Capaian Indikator Kinerja Utama
Urusan Koperasi dan Usaha Kecil Menengah Tahun 2022

Organisasi Perangkat Daerah/Indikator Kinerja Utama	Satuan	Target RKPD Tahun 2022	Realisasi RKPD Tahun 2022	Persentase Capaian (%)	Kriteria Penilaian Realisasi Kinerja
Dinas Koperasi dan UKM Prov.Sulteng :				94,98	Sangat Tinggi
Indeks Reformasi Birokrasi Perangkat Daerah	indeks	64,50	50,61	78,47	Tinggi
Persentase Koperasi Aktif	%	5,75	5,26	91,53	Sangat Tinggi
Persentase Koperasi Sehat	%	52,63	33,33	63,34	Rendah
Persentase Koperasi Modern	%	2,30	1,67	72,46	Sedang
Persentase Pertumbuhan Wirausaha baru	%	0,18	0,12	64,18	Rendah
Persentase Usaha Kecil yang menjadi wirausaha	%	5,77	6,24	108,20	Sangat Tinggi

Sumber: Bappeda Prov. Sulteng, 2022 (data diolah kembali).

Berdasarkan hasil evaluasi RKPD Provinsi Sulawesi Tengah pada 2022 dapat diketahui untuk capaian kinerja urusan Koperasi dan UKM secara umum mencapai 94,98 persen, dengan Kriteria Penilaian Realisasi Kinerja masuk dalam kategori 'Sangat Tinggi'.

2.2.2.12. Penanaman Modal

Dinas Penanaman Modal dan Pelayanan Terpadu Satu Pintu

Penanaman Modal merupakan segala bentuk kegiatan penanaman modal baik asing maupun dalam negeri yang menanamkan modalnya dalam melakukan kegiatan usahanya di daerah. Keikutsertaan investor asing sebagai akibat globalisasi (era tanpa batas) dalam persaingan bisnis akan membawa dampak yang positif maupun negatif bagi daerah penerima modal.

Beberapa manfaat yang bisa didapatkan dengan adanya penanaman modal di daerah selain meningkatkan pertumbuhan ekonomi juga diantaranya; (1) Masuknya modal baru untuk pembangunan, (2) Menambah devisa negara,(3) Berdirinya perusahaan-perusahaan baru sehingga adanya pemasukan bagi negara berupa pajak penghasilan,(4) Penyerapan tenaga kerja,(5). Menciptakan permintaan produk dalam negeri sebagai bahan baku (6) Permintaan terhadap Fluktuasi bunga bank dan valas dan lain sebagainya.

Keberhasilan pembangunan daerah dalam bidang penanaman modal di Provinsi Sulawesi Tengah dapat dilihat melalui capaian Indikator Persentase



kebijakan pemberian kemudahan fasilitas/insetif investor pada Tahun 2022 dimana dari target RKPD 2022 sebesar 90 persen telah terealisasi 95,4 persen dengan persentase sebesar 106 persen. Indikator Persentase capaian realisasi investasi Provinsi Sulawesi Tengah terhadap target Pemerintah Pusat dengan target RKPD tahun 2022 sebesar 100 persen, realisasi mencapai 143 persen, Hal ini menunjukkan bahwa capaian PMDN di Sulawesi Tengah telah melampaui target RKPD 2022.

Indikator selanjutnya yaitu Indikator Persentase data penanaman modal dan perizinan - non perizinan yang dikelola serta dimutakhirkan kedalam sistem informasi penanaman modal dari target RKPD sebesar 90 persen dan terealisasi sebesar 95 persen dengan presentase 105 persen.

Tabel 2.97
Capaian Kinerja RKPD Tahun 2022 Urusan Penanaman Modal

Organisasi Perangkat Daerah/Indikator Kinerja Utama	Satuan	Target RKPD Tahun 2022	Realisasi RKPD Tahun 2022	Persentase Capaian (%)	Kriteria Penilaian Realisasi Kinerja
DPMPTSP PROV.SULTENG					
- Indeks Reformasi Birokrasi DPMPTSP	nilai	62	79		
- Persentase pemenuhan indeks kepuasan masyarakat	%	93	98	105	Melampaui Target
PMA/PMDN	Rp.	17.900.000.000,000	6.100.000.000.000	34,08	Sangat Rendah
- Jumlah investor berskala nasional (PMDN/PMA)		403	1.445	359	Melampaui Target
- Jumlah nilai investasi berskala nasional(PMDN/PMA) (Rp Juta)		33.750.000	76.440.000	226	Melampaui Target

Sumber : Bappeda Prov. Sulteng, 2022 (data diolah kembali).

Berdasarkan hasil evaluasi RKPD Provinsi Sulawesi Tengah Tahun 2022 dapat diketahui untuk capaian kinerja urusan Penanaman Modal secara umum telah mencapai 237 persen, dengan Kriteria Penilaian Realisasi Kinerja masuk dalam kategori 'Melampaui Target'.



2.2.2.13. Kepemudaan dan Olahraga

Dinas Pemuda dan Olahraga

Capaian kinerja urusan pemuda dan olahraga pada tahun 2022 secara umum baik, Hal ini dapat dilihat dari tercapainya realisasi kinerja pada tahun 2022 dengan realisasi 75,00 persen.

Selanjutnya untuk melihat capaian kinerja pembangunan urusan kepemudaan dan olahraga di Provinsi Sulawesi Tengah Tahun 2022 pada masing-masing indikator dapat dilihat pada tabel berikut:

Tabel 2.98
Capaian Kinerja RKPD Urusan Kepemudaan dan Olahraga Tahun 2022

Organisasi Perangkat Daerah/Indikator Kinerja Utama (Outcome)		Target RKPD 2022	Capaian RKPD 2022	Kriteria Keberhasilan
DINAS PEMUDA DAN OLAHRAGA PROV.SULTENG				Sedang
-	Indeks Reformasi Birokrasi Perangkat Daerah	71%	71%	Sangat Tinggi
-	Tingkat Partisipasi pemuda dalam organisasi Kepemudaan dan Organisasi Sosial Masyarakat	169	100	Sangat Tinggi
-	Cakupan Pelatih yang bersertifikasi	15 orang	83,33	Sangat Tinggi
-	Persentase organisasi kepramukaan yang aktif	100 %	100 %	Sangat Tinggi

Sumber : Bappeda Prov. Sulteng, 2022 (data diolah kembali).

Dari evaluasi RKPD Provinsi Sulawesi Tengah Tahun 2022 dapat diketahui untuk capaian kinerja urusan Pemuda dan Olahraga secara umum mencapai 100 persen dengan kriteria penilaian "Sangat Tinggi".

2.2.2.14. Urusan Statistik

Dinas Komunikasi, Informatika, Persandian dan Statistik

Masih belum optimalnya Penyelenggaraan statistik sektoral di lingkup daerah provinsi dapat mempengaruhi informasi perkembangan data capaian provinsi Sulawesi Tengah, capaian kinerja pembangunan urusan statistik yaitu termanfaatkannya dokumen dan data statistik dalam penyusunan dokumen perencanaan pembangunan daerah serta akses informasi publik dengan target dalam RKPD tahun 2022 telah terealisasi dengan persentase capaian 100,00 persen, dengan kriteria penilaian "Sangat Tinggi".



Persentase Cakupan Informasi / Data Statistik Sektoral



Sumber : Bappeda Prov. Sulteng, 2022 (data diolah kembali)

Gambar 2.77

**Perbandingan Target dan Capaian Urusan Komunikasi dan Informatika
Bidang Statistik Tahun 2022**

Untuk capaian Indikator lainnya pada Urusan Statistik yang dilaksanakan oleh Dinas Komunikasi dan Informatika Daerah Provinsi Sulawesi Tengah pada Tahun 2022 dapat dilihat pada tabel berikut:

Tabel. 2.99
Capaian Indikator Kinerja Daerah Bidang Statistik Tahun 2022

Indikator Kinerja	Satuan	Target 2022	Capaian 2022	Keterangan
Cakupan Data Statistik Sektoral	Sektoral	43	43	Jumlah Perangkat Daerah Menggunakan Data Statistik Sektoral

Sumber: Bappeda Prov. Sulteng, 2022 (data diolah kembali)

2.2.2.15. Persandian

Dinas Komunikasi, Informatika, Persandian dan Statistik

Masih Kurangnya sarana dan prasarana persandian yang memadai, kurangnya Kualitas dan kuantitas sumberdaya manusia dibidang persandian serta belum tertariknya dan masih minimnya minat masyarakat untuk tertarik menggeluti bidang Persandian menjadi tantangan di era saat ini, capaian kinerja urusan persandian pada tahun 2022 yakni sebesar 96,00 persen dengan kriteria penilaian "Sangat Tinggi".

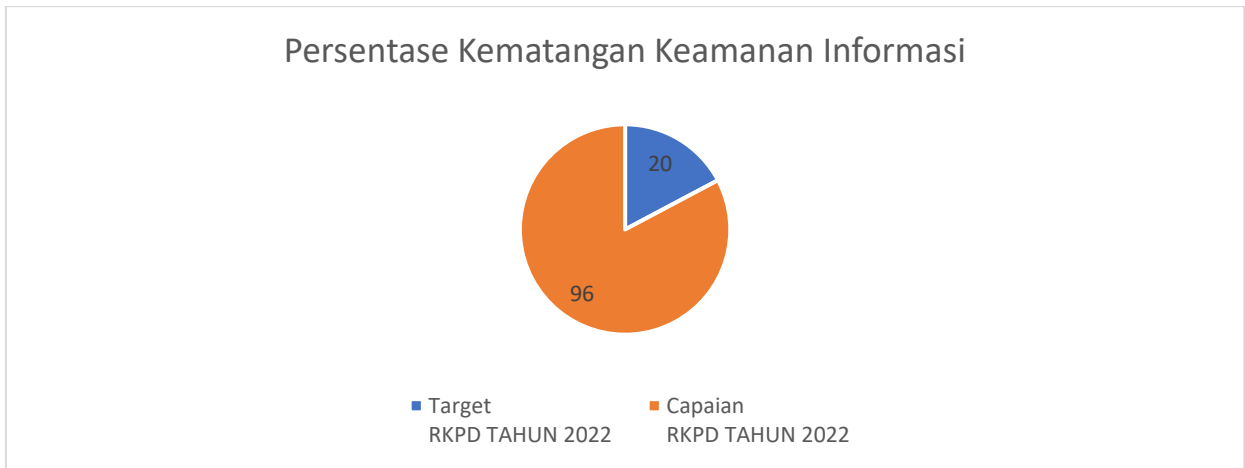

Sumber : Bappeda Prov. Sulteng, 2022 (data diolah kembali)

Gambar 2.78

Perbandingan Target dan Capaian Urusan Komunikasi dan Informatika Bidang Persandian Tahun 2022

Untuk capaian Indikator lainnya pada Urusan Persandian yang dilaksanakan oleh Dinas Komunikasi dan Informatika Daerah Provinsi Sulawesi Tengah pada Tahun 2022 dapat dilihat pada tabel berikut:

Tabel. 2.100
Capaian Indikator Kinerja Daerah Bidang Persandian Tahun 2022

Indikator Kinerja	Satuan	Target 2022	Capaian 2022	Keterangan
Cakupan Layanan Keamanan Informasi	%	5	22	Hasil Penilaian Cyber Security Marturity (CSM) dengan Rentang Level Kematangan Tingkat 2

Sumber : Bappeda Prov. Sulteng, 2022 (data diolah kembali)

2.2.2.16. Kebudayaan

Dinas Pendidikan dan Kebudayaan

Semakin Lunturnya nilai-nilai kebudayaan daerah karena derasnya kebudayaan dari luar akibat peningkatan teknologi informasi, Rendahnya apresiasi warga masyarakat dalam mengangkat nilai-nilai kebudayaan daerah, Kurangnya informasi tentang kebudayaan daerah, Lemahnya pendokumentasian sejarah kebudayaan termasuk pelestarian berbagai peninggalan sejarah Sulawesi Tengah. Capaian kinerja urusan Kebudayaan pada RKPD tahun 2022 adalah sebesar 63,34 persen dengan kategori “Rendah”, sebagaimana dapat dilihat pada tabel berikut di bawah ini:

Tabel 2.101
Capaian Kinerja RKPD Tahun 2022
Urusan Kebudayaan

Organisasi Perangkat Daerah/ Indikator Kinerja Daerah	Satuan	Target RKPD Tahun 2022	Capaian RKPD Tahun 2022	Persentase Capaian Kinerja (%)	Kriteria Penilaian Realisasi Kinerja
DINAS PENDIDIKAN DAN KEBUDAYAAN PROV.SULTENG					
Program Kebudayaan (**)	%			63,34	Rendah
Penyelenggara festival seni dan budaya	Keg.	18	4	22,22	Sangat Rendah
Benda, Situs dan kawasan Cagar Budaya yang dilestarikan	Benda/ situs	67,5	25	37,04	Sangat Rendah
Jumlah cagar budaya yang dikelola secara terpadu	angka	4	4	100	Sangat Tinggi
penduduk yang pernah terlibat sebagai pelaku/pendukung pertunjukkan seni sebagai sumber penghasilan	%	70,00	30	42,86	Sangat Rendah
Pembinaan dan pengelolaan seni budaya, dan perfilman	Keg.	70,00	25	35,71	Sangat Rendah
RT yang merasa aman dalam pelaksanaan nilai budaya di masyarakat	%	70,00	40	57,14	Rendah
penduduk berumur 10 th ke atas yang mengikuti gotong royong	%	70,00	50	71,43	Sedang
CB yang telah ditetapkan	%	30,00	20	66,67	Sedang
WB yang telah ditetapkan	%	30,00	20	66,67	Sedang
penduduk (10 th) ke atas yang	%	30,00	30	100	Sangat
penduduk >10 th menonton pertunjukkan seni	%	30,00	30	100	Sangat Tinggi
penduduk >10 th mengunjungi peninggalan sejarah	%	30,00	30	100	Sangat Tinggi
RT menyelenggarakan ucapan adat	%	30,00	20	66,67	Sedang
penduduk >10 th yang terlibat pelaku pertunjukan seni	%	70,00	25	35,71	Sangat Rendah
RT menyelenggarakan upacara adat	%	70,00	25	35,71	Sangat Rendah
Jumlah grup kesenian per 10000 penduduk		0,90	0,90	100	Sangat Tinggi
penduduk >10 th mengakses internet kegiatan kebudayaan daerah	%	70,00	30	42,86	Sangat Rendah
penduduk > 10 th yang mengunjungi perpustakaan/TBM	%	70,00	20	28,57	Sangat Rendah
Peningkatan dan pengelolaan museum	%	8,500	8000	94,12	Sangat Tinggi

Sumber : Bappeda Prov. Sulteng, 2022 (data diolah kembali).



2.2.2.17. Perpustakaan

Dinas Perpustakaan dan Kearsipan

Kinerja Pembangunan Daerah Urusan Perpustakaan Provinsi Sulawesi Tengah Tahun 2022 salah satunya dapat dilihat dari capaian indikator Nilai Tingkat Kegemaran Membaca Masyarakat yang telah terealisasi 1,0 dokumen dari yang ditargetkan 1 Dokumen, dengan persentase capaian sebesar 96 persen.

Selanjutnya untuk melihat capaian kinerja RKPD tahun 2022 Urusan Perpustakaan di Provinsi Sulawesi Tengah dapat dilihat pada tabel berikut ini:

Tabel 2.102
Capaian Indikator Kinerja Utama (IKU)
Urusan Perpustakaan Tahun 2022

Organisasi Perangkat Daerah/Indikator Kinerja Utama (IKU)	Satuan	Target RKPD Tahun 2020	Capaian RKPD Tahun TW IV 2022	Persentase Capaian Kinerja (%)	Kriteria Penilaian Realisasi Kinerja
DINAS PERPUSTAKAAN DAN KEARSIPAN DAERAH PROV.SULTENG					
BIDANG PERPUSTAKAAN				93,30	Sangat Tinggi
Indeks Reformasi Birokrasi Perangkat Daerah	indeks	100	91,57	92	Sangat Tinggi
Indeks Pembangunan Literasi Masyarakat	indeks	100	93	93,32	Sangat Tinggi

Sumber : Bappeda Prov. Sulteng, 2022 (data diolah kembali)

Dari hasil evaluasi RKPD Provinsi Sulawesi Tengah tahun 2022 dapat diketahui untuk capaian kinerja urusan Perpustakaan secara umum telah mencapai 93,30 persen.

2.2.2.18. Kearsipan

Dinas Perpustakaan dan Kearsipan

Kinerja Pembangunan Urusan Kearsipan Provinsi Sulawesi Tengah Tahun 2022 dapat dilihat dari capaian indikator Persentase Pencipta Arsip dan LKD yang memperoleh kualifikasi pengawasan kearsipan “Baik” secara umum telah terlaksana berdasarkan target RKPD tahun 2022 dimana realisasi capaian kinerja sebesar 94 persen dari target kinerja 100 persen dengan persentase capaian sebesar 94,38 persen. Untuk indikator Persentase Dalam Pelestarian Arsip Daerah telah realisasi sebesar 92 persen dari target sebanyak 100 persen dengan persentase capaian sebesar 92,15 persen, seperti terlihat pada gambar berikut:



Sumber : Bappeda Prov. Sulteng, 2022 (data diolah kembali)

Gambar 2.79
Perbandingan Target dan Capaian Urusan Kearsipan Tahun 2022

Dari hasil evaluasi RKP Provinsi Sulawesi Tengah tahun 2022 dapat diketahui untuk capaian kinerja urusan Kearsipan secara umum telah mencapai 96,64 persen.

2.2.3. Urusan Pilihan

2.2.3.1. Kelautan dan Perikanan

Dinas Kelautan dan Perikanan

Kinerja urusan perikanan dan kelautan pada Tahun 2022 dapat dilihat melalui capaian beberapa indikator, diantaranya yaitu indikator Indeks Reformasi Birokrasi PD dari target RKP 2022 dengan nilai sebanyak 62, sampai dengan triwulan IV tahun 2022 masih 0, dengan uraian pencapaian dapat dilihat pada gambar berikut:

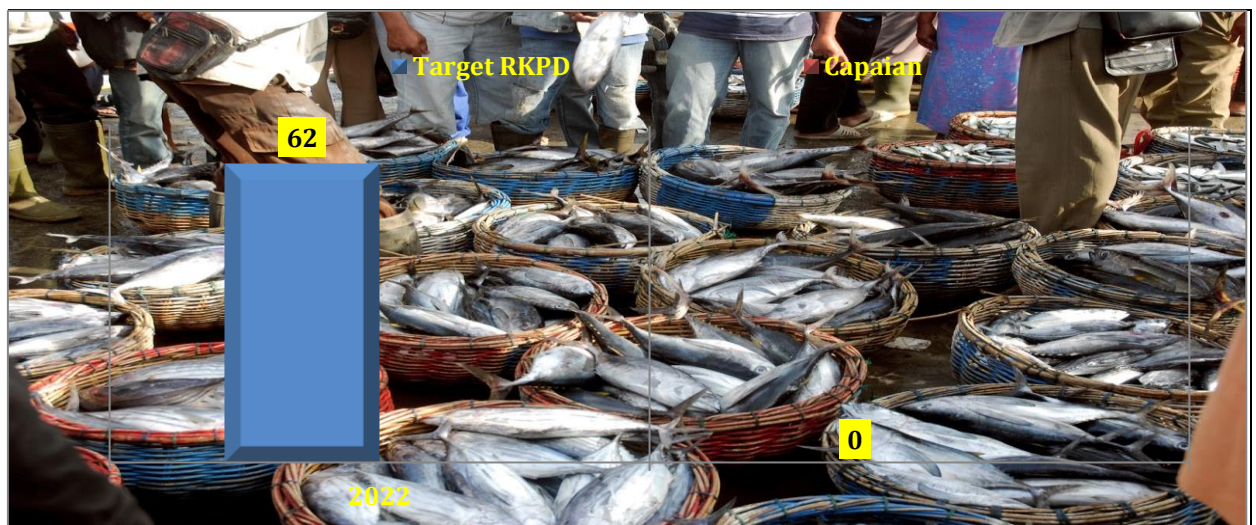

Sumber: Bappeda Prov. Sulteng 2022 (data diolah kembali)

Gambar 2.80
Capaian Indikator Indeks Reformasi Birokrasi PD Tahun 2022



Selanjutnya untuk indikator Persentase Capaian Pengelolaan Kelautan, Pesisir dan Pulau-Pulau Kecil dapat terlihat pada grafik berikut ini:

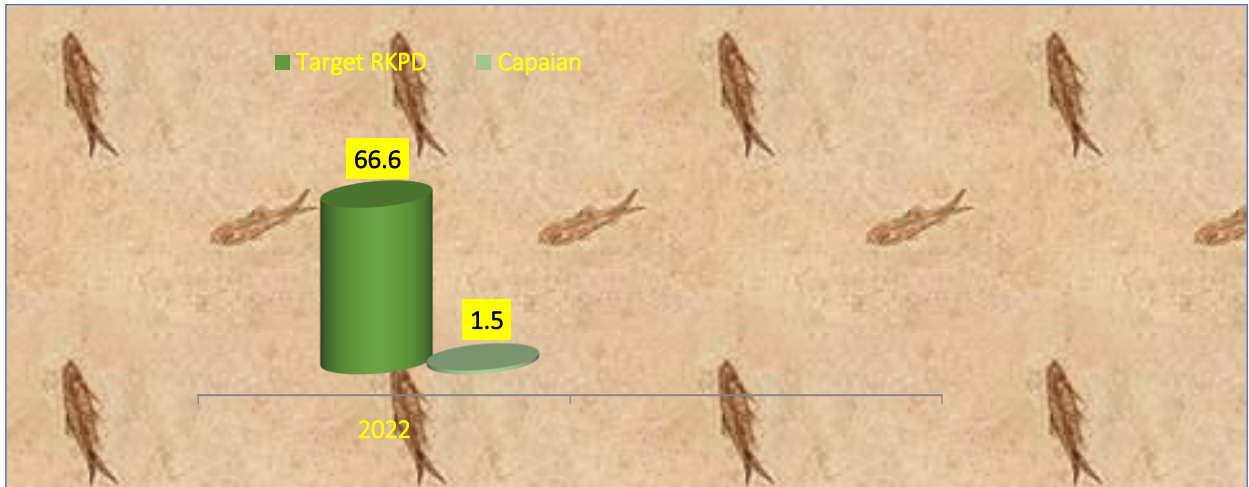

Sumber: Bappeda Prov. Sulteng 2022 (data diolah kembali)

Gambar 2.81

Capaian indikator lainnya yaitu Produksi Perikanan tangkap dari target 251686,04 ton, sampai dengan triwulan IV tahun 2022 belum terealisasi atau masih 00,00 persen yang menunjukkan belum memenuhi target RKPD 2022, dan untuk indikator produksi Produksi Perikanan Budidaya dari target 30,00 ton, sampai dengan triwulan IV tahun 2022 masih 1,90 persen yang juga menunjukkan belum mencapai target yang direncanakan dalam RKPD 2022 seperti terlihat pada gambar di bawah ini :



Sumber Bappeda Prov. Sulteng 2022 (data diolah kembali)

Gambar 2.82

Capaian Indikator Perikanan Budidaya dan Perikanan Tangkap (ton) Tahun 2022

Selanjutnya untuk capaian indikator Persentase penyelesaian kasus tindak pidana KP yang dapat dipertanggungjawabkan sesuai peraturan perundang-undangan melalui penerapan sanksi administrasi dan sanksi pidana untuk target capaian RKPD tahun 2022 hanya mencapai 15 persen dengan realisasi capaian sampai dengan triwulan IV masih 13 persen sebagaimana terlihat pada gambar berikut ini:



Sumber Bappeda Prov. Sulteng 2020 (data diolah kembali)

Gambar 2.83
Perbandingan Capaian Nilai Ekspor Hasil Perikanan (US\$ Juta)
Tahun 2016-2021

Untuk capaian indikator kinerja lainnya pada Urusan Perikanan pada tahun 2022 yang dilaksanakan oleh Dinas Perikanan dan Kelautan Provinsi Sulawesi Tengah selengkapnya dapat dilihat pada tabel berikut:

Tabel 2.103
Capaian Kinerja RKPD 2022 Urusan Perikanan dan Kelautan
Provinsi Sulawesi Tengah

Organisasi Perangkat Daerah/Indikator Kinerja Program	Satuan	Target RKPD Tahun 2022	Capaian RKPD TW.IV Tahun 2022	Persentase Capaian Kinerja (%)	Kriteria Penilaian Realisasi Kinerja
DINAS PERIKANAN DAN KELAUTAN PROV. SULTENG				00,00	Sangat Rendah
- Produksi Perikanan Olahan	kg	4.149.810	3,15	000,00	Sangat Rendah
- Nilai survei kepuasan pelanggan	Nilai	78	1,03	1,32	Sangat Rendah
- Jumlah produksi benih ikan dan udang bermutu	Benih	30 3.100.000	0,60	000,00	Sangat Rendah
- Persentase UMKM binaan yang telah menerapkan standar mutu hasil perikanan	%	50	1,00	2,00	Sangat Rendah
- Produksi Ikan yang didaratkan di pelabuhan wil 1	kg	3.675.000	0,83	00,00	Sangat Rendah
- Produksi Ikan yang didaratkan di pelabuhan wil 2	kg	1.796.410	0,83	00,00	Sangat Rendah



- Produksi Ikan yang didaratkan di pelabuhan wil III	kg	652.803	0 1,05	00,00	Sangat Rendah
- Produksi Ikan yang didaratkan di pelabuhan wil 4	(kg	1.323.798	0,88	00,00	Sangat Rendah
- Persentase Capaian Pengelolaan Kelautan, Pesisir dan Pulau-Pulau Kecil	%	66,67	1,50	2,25	Sangat Rendah

Sumber Bappeda Prov. Sulteng 2022 (data diolah kembali)

Dari hasil evaluasi RKPD Provinsi Sulawesi Tengah triwulan IV tahun 2022 dapat diketahui untuk capaian kinerja urusan perikanan secara umum telah mencapai 00,00 persen.

2.2.3.2. Pariwisata

Dinas Pariwisata

Pembangunan dalam bidang kepariwisataan idealnya dapat berlangsung secara ekologis dalam waktu yang lama, layak secara ekonomi, adil secara etika dan sosial bagi masyarakat setempat. Dalam hal ini Pariwisata harus berkontribusi kepada pembangunan berkelanjutan dan diintegrasikan dengan lingkungan alam, budaya dan manusia. Untuk itu Pemerintah daerah dengan partisipasi lembaga swadaya masyarakat dan masyarakat setempat harus mengambil tindakan untuk mengintegrasikan perencanaan pariwisata sebagai kontribusi kepada pembangunan berkelanjutan. Hal ini dilakukan karena sebagai salah satu industri terbesar di dunia, pariwisata memiliki potensi yang sangat besar untuk mempengaruhi baik negatif maupun positif terhadap lingkungan, keadaan sosial dan ekonomi dunia, sehingga pariwisata dapat secara efektif memberikan kontribusi yang nyata bagi pembangunan daerah.

Capaian kinerja indikator Persentase Penunjang Pemerintah Daerah Provinsi Sulawesi Tengah dari target 100 Persen, sudah terealisasi sebesar 95 persen.

Untuk capaian indikator kinerja pada Urusan Bidang Pariwisata Tahun 2022 yang dilaksanakan oleh Dinas Pariwisata Provinsi Sulawesi Tengah selengkapnya dapat dilihat pada tabel berikut:



Tabel 2.104
Target dan Capaian Kinerja RKPD 2022
Urusan Pariwisata Provinsi Sulawesi Tengah

Organisasi Perangkat Daerah/Program Indikator Kinerja	Satuan	Target RKPD Tahun 2022	Capaian RKPD Tahun 2022	Persentase Capaian Kinerja (%)	Kriteria Penilaian Realisasi Kinerja
DINAS PARIWISATA PROV.SULTENG					
- Persentase Capaian Peningkatan Daya Tarik Destinasi Pariwisata	%	100	96	103,30	Sangat Tinggi
- Presentase Capaian Pemasaran Pariwisata	%	100	108	1,08	Sangat Rendah
- Presentase Capaian pengembangan ekonomi kreatif melalui pemanfaatan dan perlindungan Hak	Pelaku Kreasi	100	62,53	63	Rendah
- Presentase Capaian Pengembangan Sumber Daya Pariwisata dan Ekonomi Kreatif	Orang	100	77,71	78	Tinggi

Sumber Bappeda Prov. Sulteng 2022 (data diolah kembali)

Dari hasil evaluasi RKPD Provinsi Sulawesi Tengah tahun 2022 dapat diketahui untuk capaian kinerja urusan Pariwisata secara umum telah mencapai 19,51 persen.

2.2.3.3. Pertanian

Tanaman Pangan dan Hortikultura

Pembangunan dalam bidang pertanian secara berkelanjutan menitikberatkan pada pengelolaan sumber daya alam dan orientasi pada perubahan teknologi dan kelembagaan yang dilaksanakan sedemikian rupa, sehingga dapat menjamin pemenuhan dan pemuasan kebutuhan manusia secara berkelanjutan bagi generasi sekarang dan mendatang. Di sisi lain pembangunan pertanian diharapkan tidak merusak lingkungan, secara teknis tepat guna, secara ekonomi layak dan secara sosial dapat diterima.

Capaian kinerja RKPD tahun 2022 dalam bidang pertanian dapat dilihat dari beberapa indikator, salah satunya adalah Persentase Capaian Penyediaan dan Pengembangan Sarana Pertanian, Persentase Peningkatan Penyediaan Dan Pengembangan Prasarana Pertanian, Persentase Capaian Perizinan Usaha Pertanian, Persentase Peningkatan Pelaksanaan Penyuluhan Pertanian, yang dikaitkan dengan target RKPD 2020 dapat dilihat pada gambar berikut:

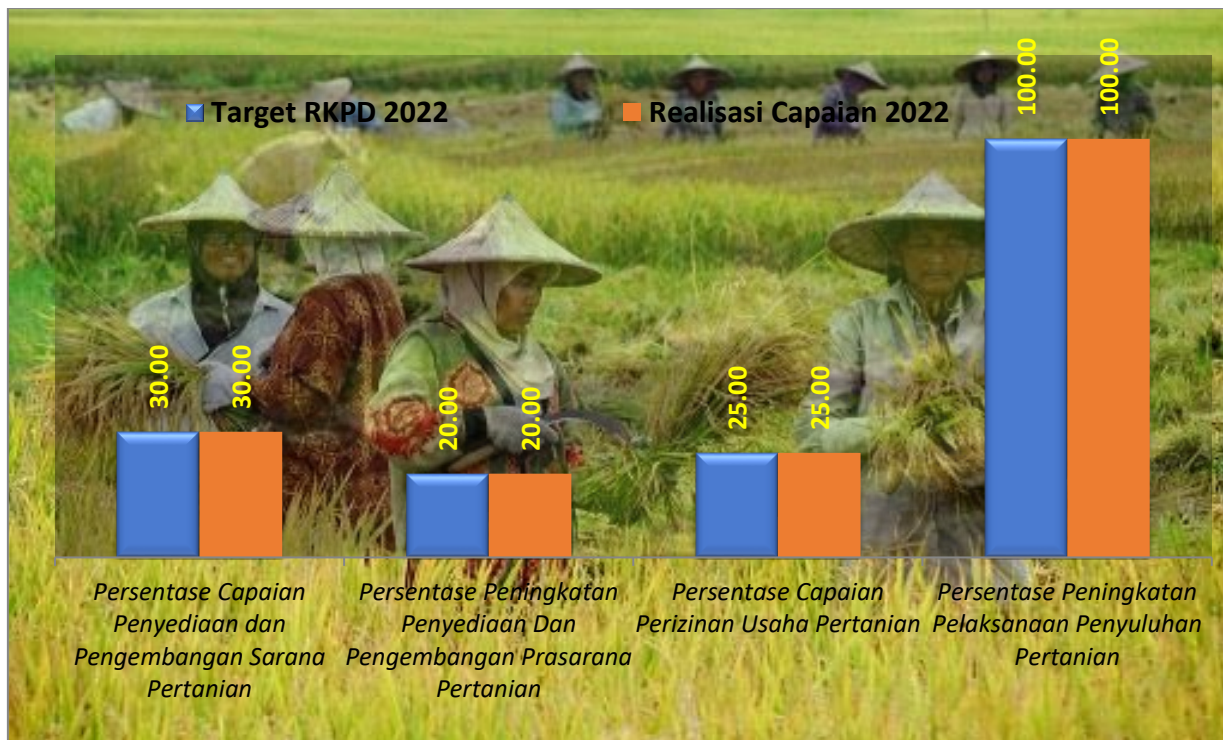

Sumber : Bappeda Prov. Sulteng 2022.

Gambar 2.84
Perbandingan Target RKP 2022 terhadap Realisasi Capaian RKP 2022 Provinsi Sulawesi Tengah

Adapun capaian indikator yang belum mencapai target RKP 2022 diantaranya yaitu indikator Indeks Reformasi Birokrasi Perangkat Daerah dari target 62,00 Indeks, baru terealisasi sebesar 50,15 Indeks dengan persentase capaian sebesar 80,89 persen, Untuk melihat capaian Indikator Kinerja Program Urusan Pertanian lainnya pada tahun 2022 dapat terlihat pada tabel berikut :

Tabel 2.105
Capaian IKU Urusan Tanaman Pangan dan Hortikultura Tahun 2022

Organisasi Perangkat Daerah/Indikator Kinerja Utama (IKU)	Satuan	Target RKP Tahun 2022	Capaian RKP TW.IV Tahun 2022	Persentase Capaian Kinerja (%)	Kriteria Penilaian Realisasi Kinerja
DINAS TANAMAN PANGAN DAN HORTIKULTURA PROV.SULTENG				96,18	Sangat Tinggi
Indeks Reformasi Birokrasi Perangkat Daerah	Indeks	62,00	50,15	80,89	Tinggi
Persentase Capaian Penyediaan dan Pengembangan Sarana Pertanian	Persen	30,00	30,00	100	Sangat Tinggi
Persentase Peningkatan Penyediaan Dan Pengembangan Prasarana Pertanian	Persen	20,00	20,00	100	Sangat Tinggi
Persentase Capaian Perizinan Usaha Pertanian	Persen	25,00	25,00	100	Sangat Tinggi

Organisasi Perangkat Daerah/Indikator Kinerja Utama (IKU)	Satuan	Target RKPD Tahun 2022	Capaian RKPD TW.IV Tahun 2022	Persentase Capaian Kinerja (%)	Kriteria Penilaian Realisasi Kinerja
DINAS TANAMAN PANGAN DAN HOLTIKULTURA PROV.SULTENG				96,18	Sangat Tinggi
Persentase Peningkatan Pelaksanaan Penyuluhan Pertanian	Persen	100	100	100	Sangat Tinggi

Sumber Bappeda Prov. Sulteng 2022 (Data Diolah Kembali)

Dinas Perkebunan dan peternakan

Capaian kinerja RKPD 2022 Urusan Pertanian dalam bidang Perkebunan dapat dilihat pada tabel berikut ini:

Tabel 2.106
Capaian RKPD Tahun 2022 Bidang Perkebunan dan Peternakan

Organisasi Perangkat Daerah/Indikator Kinerja Utama (IKU)	Satuan	Target RKPD Tahun 2020	Capaian RKPD Tahun 2022	Persentase Capaian Kinerja (%)	Kriteria Penilaian Realisasi Kinerja
DINAS PERKEBUNAN DAN PETERNAKAN PROV.SULTENG				40,47	Sangat Rendah
Produksi Komoditas Unggulan Perkebunan (Ton)					
Kelapa	(Ton/Ha)	199.976	0	00,00	Sangat Rendah
Cengkeh	(Ton/Ha)	22.995	0	00,00	Sangat Rendah
Kopi	(Ton/Ha)	2.820	0	00,00	Sangat Rendah
Kakao	(Ton/Ha)	139.388	0	00,00	Sangat Rendah
Pala	(Ton/Ha)	877	0	00,00	Sangat Rendah
Kelapa sawit	(Ton/Ha)	289.372	0	00,00	Sangat Rendah
Kelahiran Ternak Sapi (Ekor)					
- Hasil Inseminasi Buatan (IB)		30,710	13,80	0,04	Sangat Rendah
- Hasil Kawin Alam (KA)		6.290	113,70	1,81	Sangat Rendah
Investasi Perusahaan Perkebunan (Unit Usaha)	Unit	3	0	0	Sangat Rendah
Persentase Tingkat Serangan OPT Perkebunan (Persen)					
- Kakao	%	44,00	100,32	2,28	Sangat Rendah
- Kelapa	%	49,00	62,59	1,28	Sangat Rendah
- Cengkeh	%	19,41	228,70	11,78	Sangat Rendah
- Kopi	%	17,40	391,26	22,49	Sangat Rendah



Organisasi Perangkat Daerah/Indikator Kinerja Utama (IKU)	Satuan	Target RKPD Tahun 2020	Capaian RKPD Tahun 2022	Persentase Capaian Kinerja (%)	Kriteria Penilaian Realisasi Kinerja
Persentase Capaian Penyediaan dan Pengembangan Prasarana Perkebunan (Persen)	%	9,90	76,46	7,72	Sangat Rendah
Kemitraan Usaha Produk Hasil Perkebunan (Dokumen)	Dokumen	2	100	50,00	Sangat Rendah
Kemitraan Usaha Produk Hasil Peternakan (Dokumen)	Dokumen	3	0	0	Sangat Rendah
Kelompok Tani yang Menerapkan Teknologi (Kelompok)					
- Kelompok Tani	Kelompok	40	35,00	87,50	Tinggi
- Kelompok Tani	Kelompok	40	35,00	87,50	Tinggi
Persentase Status Kesehatan Hewan (%)	%	86	98,84	1,15	Sangat Rendah
Persentase Unit Usaha yang ASUH (%)	%	9,1	100	11,01	Sangat Rendah
Indeks Reformasi Birokrasi Dinas Perkebunan dan Peternakan		62	42,16	68,00	Sedang
Persentase Tingkat Serangan OPT Perkebunan (Persen) :					
- Kakao	%	44,00	100,32	2,28	Sangat Rendah
- Kelapa	%	49,00	62,59	1,28	Sangat Rendah
Cengkeh	%	19,41	228,70	11,78	Sangat Rendah

Sumber Bappeda Prov. Sulteng 2022 (Data diolah Kembali)

Berdasarkan hasil evaluasi RKPD Provinsi Sulawesi Tengah Tahun 2022 dapat diketahui untuk capaian kinerja urusan Pertanian Bidang Perkebunan dan Peternakan secara umum telah mencapai 40,47 persen, dengan Kriteria Penilaian Realisasi Kinerja masuk dalam kategori 'Sangat Rendah'.

2.2.3.4. Perdagangan

Dinas Perindustrian dan Perdagangan

Pembangunan dalam bidang perdagangan sangat penting dilakukan dalam upaya mempercepat pertumbuhan ekonomi dan pemerataan, dan memberikan sumbangan yang cukup berarti dalam penciptaan lapangan usaha serta perluasan kesempatan kerja dan peningkatan pendapatan. Kegiatan sektor perdagangan saling berkait dan saling menunjang dengan kegiatan sektor lainnya, seperti sektor produksi, yaitu pertanian, industri, dan pertambangan; sektor keuangan; sektor perhubungan dan telekomunikasi. Pembangunan perdagangan berperan penting pula dalam menciptakan dan mempertahankan stabilitas ekonomi dalam mengendalikan inflasi dan mengamankan neraca pembayaran.



Untuk capaian kinerja RKPD tahun 2022 urusan perdagangan lainnya juga dapat dilihat pada indikator Persentase rekomendasi SIUP B2,/MB-Gol.B /MB Gol. C dengan target RKPD 2022 sebesar 100 persen telah terealisasi hanya mencapai 100 persen yang menandakan sudah mencapai target RKPD 2022. Indikator selanjutnya yaitu Persentase penerbitan SKA dari target 100 persen, telah terealisasi hanya 100 persen yang menunjukkan telah mencapai target RKPD 2022. indikator Persentase sarana prasarana distribusi perdagangan yang terfasilitasi dari target 100 persen, telah terealisasi hanya 100 persen yang menunjukkan telah mencapai target RKPD 2022, Indikator selanjutnya yaitu Persentase promosi dan Pemasaran Produk Dalam Negeri yang terfasilitasi dari target 20 persen, telah terealisasi hanya 20 persen yang menunjukkan telah mencapai target RKPD 2022, sebagaimana tergambar pada grafik di bawah ini:



Sumber : Bappeda Prov. Sulteng, 2022 (data diolah kembali)

Gambar 2.85
Capaian Indikator Kinerja RKPD 2022
Urusan Perdagangan Provinsi Sulawesi Tengah

Untuk capaian indikator kinerja lainnya pada Urusan Perdagangan pada tahun 2022 yang dilaksanakan oleh Dinas Perindustrian Dan Perdagangan Provinsi Sulawesi Tengah selengkapnya dapat dilihat pada tabel berikut:



Tabel 2.107
Capaian RKPD 2022 Urusan Perdagangan Provinsi Sulawesi Tengah

Organisasi Perangkat Daerah/Indikator Kinerja Program	Target RKPD Tahun 2022	Capaian Kinerja Tahun 2022	Notifikasi Capaian
Dinas Perindustrian dan Perdagangan			
Kontribusi PDRB sektor perdagangan (%)	6,8	5,44	
Nilai Ekspor Bersih Perdagangan (Juta USD)	5.203,94	7.886,81	
Persentase stabilitas dan jumlah ketersediaan harga barang kebutuhan pokok (%)	4-6	7,90	
Inflasi pangan bergejolak (%)	3-5	7,90	

Sumber: Bappeda Prov. Sulteng, 2022 (data diolah kembali)

Berdasarkan hasil evaluasi RKPD Provinsi Sulawesi Tengah pada Tahun 2022 dapat diketahui untuk capaian kinerja urusan Perdagangan secara umum telah mencapai 90 persen, dengan Kriteria Penilaian Realisasi Kinerja masuk dalam kategori 'Sangat Tinggi'.

2.2.3.5. Perindustrian

Dinas Perindustrian dan Perdagangan

Capaian kinerja Urusan Perindustrian Provinsi Sulawesi Tengah Tahun 2022 yang dilaksanakan oleh Dinas Perindustrian dan Perdagangan Provinsi Sulawesi Tengah melalui program revitalisasi dan penumbuhan industri kecil dan menengah dengan capaian Indikator Kinerja untuk Persentase pencapaian sasaran pembangunan industri termasuk turunan indikator pembangunan industri dalam RIPIN yang ditetapkan dalam RPIP dari target 100 persen pada RKPD 2022, telah terealisasi sebesar 212 persen, yang menunjukkan capaian tersebut melampaui target RKPD. Selanjutnya untuk indikator Persentase data Industri yang terdaftar dalam SIINas dengan target 63 persen, telah terealisasi sebesar 83 persen yang menunjukkan capaian kinerja telah melampaui target RKPD. Sedangkan untuk indikator Persentase Izin Usaha Industri yang memiliki kesesuaian persyaratan teknis, capaian kerjanya telah memenuhi target yang diharapkan dalam RKPD 2022 dimana ditargetkan sebesar 100 persen, yang terealisasi sebesar 100 persen.

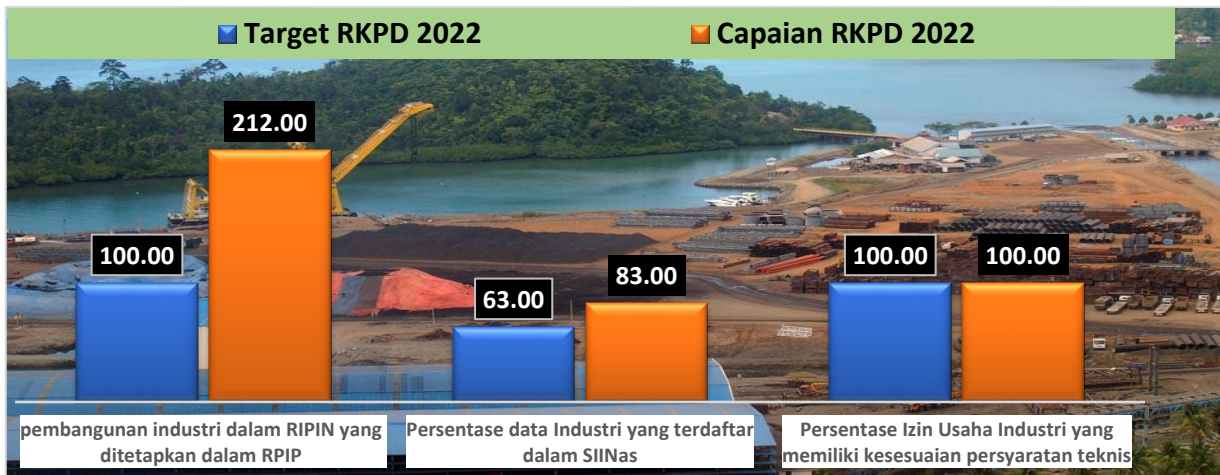

Sumber Bappeda Prov. Sulteng 2022 (data diolah kembali)

Gambar 2.86
Capaian Indikator Kinerja Urusan Perindustrian Provinsi Sulawesi Tengah Tahun 2022

Dari hasil evaluasi RKP Provinsi Sulawesi Tengah pada tahun 2022 dapat diketahui untuk capaian kinerja urusan Perindustrian secara umum telah mencapai 132 persen (melebihi target).

2.2.3.6. Transmigrasi

Dinas Tenaga Kerja dan Transmigrasi

Capaian kinerja Urusan Ketransmigrasian Provinsi Sulawesi Tengah Tahun 2022 yang dilaksanakan oleh Dinas Tenaga Kerja dan Transmigrasi melalui program penyiapan kawasan dan pembangunan transmigrasi menggambarkan kinerja yang baik, dimana capaian indikator Persentase Dokumen Perencanaan Pembangunan dan Pengembangan Kawasan Transmigrasi Yang Tersusun dari 69,00 persen yang ditargetkan dalam RKP 2022, yang terealisasi pada tahun 2022 sebesar 25,13 persen atau dengan persentase capaian sebesar 36,41 persen, sedangkan Indikator Persentase Satuan Permukiman / Kawasan Transmigrasi Yang Difasilitasi Pembangunannya dari 100 persen yang ditargetkan dalam RKP 2022, yang terealisasi pada tahun 2022 sebesar 28,57 persen atau dengan persentase capaian sebesar 28,57 persen, Indikator Persentase satuan permukiman yang berhasil dikembangkan pada kategori pemantapan dari target 1,0 persen, terealisasi sebesar 50,70 persen, yang menunjukkan capaian tersebut melampaui target RKP. Seperti pada gambar berikut:



Sumber Bappeda Prov. Sulteng 2022 (data diolah kembali)

Gambar 2.87
Capaian Indikator Jumlah Urusan Transmigrasi
Provinsi Sulawesi Tengah Tahun 2022

Dari hasil evaluasi RKPDP Provinsi Sulawesi Tengah pada tahun 2022 dapat diketahui untuk capaian kinerja urusan Ketransmigrasian secara umum mencapai 34,80 persen (Sangat Rendah).

2.2.3.7. Kehutanan

Dinas Kehutanan

Capaian kinerja RKPDP 2022 urusan kehutanan dapat dilihat dari beberapa indikator antara lain Indeks Reformasi Birokrasi Perangkat Daerah pada Penerimaan Daerah Meningkatkan setiap Tahun dengan target kinerja RKPDP 2022 sebesar 20 persen dengan realisasi sampai dengan triwulan IV tahun 2022 masih sebesar 20 persen, Luas Rehabilitasi Lahan di Luar Kawasan Hutan Negara dengan target kinerja RKPDP Tahun 2022 sebesar 250 Ha dengan realisasi kinerja sampai dengan triwulan IV tahun 2022 sebesar 9687,7 Ha, Nilai indeks efektivitas kawasan konservasi meningkat setiap tahun dengan target kinerja RKPDP tahun 2022 sebesar 71 persen dan realisasi kinerja sampai dengan triwulan IV tahun 2022 masih sebesar 0,00 persen dan Indikator selanjutnya Luas Fasilitasi Pengusulan akses legal kepada Masyarakat dalam Pengelolaan Hutan Melalui Perhutanan Sosial dengan target kinerja RKPDP tahun 2022 sebesar 1300 Ha dengan realisasi capaian kinerja sampai dengan triwulan IV tahun 2022 sebesar 4784,5 Ha. Selanjutnya untuk capaian indikator lainnya dapat dilihat pada tabel berikut :



Tabel 2.108
Capaian RKPD 2022 Urusan Kehutanan Provinsi Sulawesi Tengah

Organisasi Perangkat Daerah/Indikator Kinerja Program	Target RKPD Tahun 2022	Capaian Kinerja TW.IV Tahun 2022	Persentase capaian Kinerja	Kriteria Penilaian Realisasi Kinerja
DINAS KEHUTANAN PROV.SULTENG			70,52	Sedang
Persentase data dan informasi pengelolaan DAS lintas daerah Kab/Kota dalam Prov. Sulteng	100%	100%	100	Sangat Tinggi
Indeks Reformasi Birokrasi Perangkat Daerah	100%	100%	100	Sangat Tinggi
Pemulihan Ekosistem pada Kawasan TAHURA Provinsi Sulawesi Tengah	8 Ha	2 Ha	25	Rendah
Rehabilitasi Hutan dan Lahan	32 Ha	0	0	Sangat Rendah

Sumber: Bappeda Prov. Sulteng, 2022 (Data Diolah Kembali)

Dari hasil evaluasi RKPD Provinsi Sulawesi Tengah pada tahun 2022 dapat diketahui untuk capaian kinerja Urusan kehutanan secara umum telah mencapai 70,52 persen.

2.2.3.8 Energi dan Sumberdaya Mineral

Dinas Energi dan Sumber Daya Mineral

Pencapaian kinerja pembangunan daerah dalam bidang Energi dan Sumberdaya Mineral pada Tahun 2022 dapat dilihat dari capaian beberapa indikator kinerja Program antara lain yaitu Persentase rumah tangga pengguna listrik dari target 98,84 persen dengan capaian RKPD sebesar 98,49 persen dan Persentase Desa Teraliri Listrik dari target 99,9 persen dengan capaian RKPD sebesar 97,44 Persen di triwulan IV tahun 2022, sebagaimana dapat terlihat pada gambar berikut:



Sumber Bappeda Prov. Sulteng 2022 (data diolah kembali)

Gambar 2.88

Capaian meningkatnya Persentase rumah tangga pengguna listrik dan Persentase Desa Teraliri Listrik Provinsi Sulawesi Tengah 2021-2026



Capaian indikator kinerja Indeks Kepuasan Masyarakat dari target 78 Persen telah terealisasi sebanyak 77 Persen dan Persentase Pemanfaatan Air Tanah Berbasis Lingkungan, Sosial, dan Ekonomi dari target 8,82 Persen telah terealisasi sebanyak 8,2 Persen yang menunjukkan kinerja tersebut telah memenuhi target yang direncanakan.

Pada capaian kinerja indikator Persentase IUP yang telah menerapkan kaidah pertambangan yang baik dari target 30 Persen, terealisasi sebesar 27 Persen (sudah mencapai 90 persen) yang menunjukkan kinerja tersebut hampir memenuhi target yang direncanakan. Capaian tersebut diatas juga diikuti oleh bidang Energi Baru Terbarukan (EBT) untuk capaian kinerja indikator Porsi EBT dalam bauran energi Sulawesi Tengah dari target 15 persen, telah terealisasi sebesar 14 persen dengan persentase capaian sebesar 93,85 persen, sebagaimana tergambar pada grafik di bawah ini:



Sumber: Bappeda Prov. Sulteng, 2022 (data diolah kembali)

Gambar 2.89
Capaian Indikator Kinerja RKPDP 2022 Urusan ESDM
Provinsi Sulawesi Tengah

Dari hasil evaluasi RKPDP Provinsi Sulawesi Tengah Tahun 2022 dapat diketahui untuk capaian kinerja urusan Energi dan Sumber Daya Mineral secara umum telah mencapai 87,43 persen.



2.2.4 Unsur Pendukung Urusan Pemerintahan

Sekretariat Daerah

Penyelenggaraan pembangunan pada tahun 2022 pada sekretariat daerah dilaksanakan oleh Sembilan Biro yakni Biro Pemerintahan dan Otonomi Daerah, Biro Kesejahteraan Rakyat, Biro Hukum, Biro Perekonomian, Biro Pengadaan Barang dan Jasa, Biro Administrasi Pembangunan, Biro Organisasi, Biro Umum, dan Biro Administrasi Pimpinan dengan alokasi anggaran pada Tahun 2022 sebesar Rp.333.719.081.937,- atau sebesar 3,80 persen dari total Belanja.

Berdasarkan evaluasi RKPD Provinsi Sulawesi Tengah Tahun 2022 dapat diketahui untuk capaian kinerja Sekretariat Daerah adalah sebesar 37,91 persen. Gambaran umum capaian Kinerja masing-masing OPD dapat dilihat pada tabel sebagai berikut:

Tabel 2.109
Capaian Target Kinerja RKPD Tahun 2022 Unsur Pendukung Urusan Pemerintahan Tahun 2022

NO	URUSAN / OPD	Realisasi Capaian Kinerja dan Anggaran RKPD Provinsi Tahun 2022	Tingkat Capaian Kinerja dan Realisasi Anggaran RKPD Provinsi Tahun 2022 (%)
	Otonomi Daerah, Pemerintahan Umum, Administrasi Daerah dan Perangkat Daerah	53,61	53,45
1	- Biro Organisasi	50	50
2	- Biro Perekonomian	50	50
3	- Biro Pengadaan Barang dan Jasa		
4	- Biro Hukum	14,94	14,94
5	- Biro Umum	91,41	91,41
6	- Biro Adm. Pimpinan	77,5	52,75
7	- Biro Kesejahteraan Rakyat	45,00	68,47
8	- Biro Otonomi Daerah	100	100
9	- Biro Administrasi Pembangunan		

Sumber: Bappeda Prov. Sulteng, 2022 (data diolah kembali)

2.2.5 Penunjang Urusan Pemerintahan Provinsi

2.2.5.1 Perencanaan

Badan Perencanaan Pembangunan Daerah

Dalam rangka mengoptimalkan pemanfaatan alokasi sumber daya alam dan potensi lainnya yang ada di Provinsi Sulawesi Tengah, maka dibutuhkan keterpaduan dan keselarasan antara perencanaan pembangunan dan penganggaran, yang melibatkan berbagai unsur pemangku kepentingan



didalamnya agar tujuan dan arah pembangunan dapat tercapai lebih efektif dan efisien, demi meningkatnya kesejahteraan sosial.

Capaian kinerja dalam urusan Perencanaan Pembangunan dapat dilihat melalui beberapa capaian indikator antara lain yaitu Jumlah dokumen / laporan hasil koordinasi dan evaluasi perencanaan perangkat daerah, penyelenggaraan pemerintahan yang tepat dan data laporan barang milik daerah dengan Target Kinerja RKPD sebesar 100 Persen, dengan realisasi kinerja pada tahun 2022 telah tercapai 100 persen. Capaian kinerja urusan Perencanaan Pembangunan lainnya dapat dilihat pada gambar berikut:

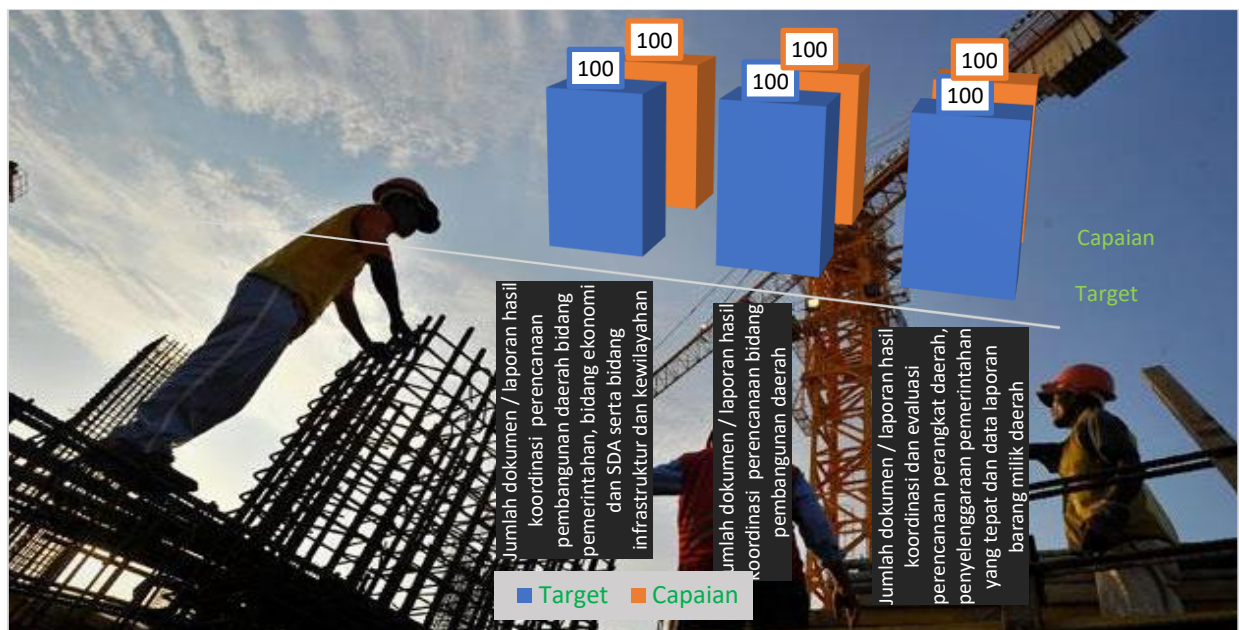

Sumber : Bappeda Prov. Sulteng, 2022 (data diolah kembali)

Gambar 2.90
Perbandingan Target RKPD terhadap Realisasi Indikator Urusan Perencanaan Pembangunan Tahun 2022

Untuk capaian indikator Urusan Perencanaan Pembangunan lainnya yang dilaksanakan oleh Badan Perencanaan Pembangunan Daerah Provinsi Sulawesi Tengah Tahun 2022 secara terinci dapat dilihat pada tabel berikut:

Tabel. 2.110
Capaian Indikator Kinerja Program Urusan Perencanaan Pembangunan Tahun 2022

Organisasi Perangkat Daerah/ Capaian Indikator Kinerja Program	Satuan	Target RKPD 2022	Capaian RKPD 2022	Persentase Capaian Kinerja (%)	Kriteria Penilaian Realisasi Kinerja
BADAN PERENCANAAN PEMBANGUNAN DAERAH PROV.SULTENG				100	Sangat Tinggi
• Jumlah dokumen / laporan hasil koordinasi dan evaluasi perencanaan	Dok/Lap.	100	100	100	Sangat Tinggi



Organisasi Perangkat Daerah/ Capaian Indikator Kinerja Program	Satuan	Target RKPD 2022	Capaian RKPD 2022	Persentase Capaian Kinerja (%)	Kriteria Penilaian Realisasi Kinerja
perangkat daerah, penyelenggaraan pemerintahan yang tepat dan data laporan barang milik daerah					
• Jumlah dokumen / laporan hasil koordinasi perencanaan bidang pembangunan daerah	Dok/Lap.	100	100	100	Sangat Tinggi
• Jumlah dokumen / laporan hasil koordinasi perencanaan pembangunan daerah bidang pemerintahan, bidang ekonomi dan SDA serta bidang infrastruktur dan kewilayahan	Dok/Lap.	100	100	100	Sangat Tinggi

Sumber: Bappeda Prov. Sulteng, 2022 (data diolah kembali)

Berdasarkan hasil evaluasi RKPD Provinsi Sulawesi Tengah Tahun 2022 dapat diketahui untuk capaian kinerja urusan Perencanaan Pembangunan pada Tahun 2022 secara umum telah mencapai 100 persen dengan Kriteria Penilaian Realisasi Kinerja masuk dalam kategori 'Sangat Tinggi'.

2.2.5.2 Penelitian dan Pengembangan

Badan Penelitian, Pengembangan dan Inovasi Daerah

Dalam rangka mengoptimalkan pemanfaatan alokasi sumber daya alam dan potensi lainnya yang ada di Provinsi Sulawesi Tengah, maka dibutuhkan keterpaduan dan keselarasan antara perencanaan pembangunan dan penganggaran, yang melibatkan berbagai unsur pemangku kepentingan didalamnya agar tujuan dan arah pembangunan dapat tercapai lebih efektif dan efisien, demi meningkatnya kesejahteraan sosial.

Capaian kinerja dalam urusan Penelitian dan Inovasi Daerah dapat dilihat melalui beberapa capaian indikator antara lain yaitu Presentase Penelitian yang Dimanfaatkan dari Target 100 Persen dengan Capaian 100 Persen, Presentase pemanfaatan hasil penelitian oleh perangkat daerah dari Target 100 Persen dengan Capaian 100 Persen, Presentase perangkat daerah yang di fasilitasi dalam penerapan inovasi daerah dari Target 100 Persen dengan Capaian 0 Persen, presentase Kajian DOB yang di fasilitasi dari Target 10 Persen dengan Capaian 10 Persen. Capaian kinerja urusan Penelitian dan Pengembangan lainnya dapat dilihat pada gambar berikut:



Sumber: Bappeda Prov. Sulteng, 2020 (data diolah kembali)

Gambar 2.91

Perbandingan Target RKPDP terhadap Realisasi Indikator Urusan Penelitian dan Inovasi Tahun 2022

Untuk capaian indikator Urusan Penelitian dan Pengembangan lainnya yang dilaksanakan oleh Badan Penelitian, Pengembangan dan Inovasi Daerah Provinsi Sulawesi Tengah Tahun 2022 secara terinci dapat dilihat pada tabel berikut:

Tabel 2.111

Capaian IKU Urusan Penelitian dan Inovasi Daerah Tahun 2022

Organisasi Perangkat Daerah/ Indikator Kinerja Utama (IKU)	Satuan	Target RKPDP 2022	Capaian RKPDP 2022	Notifikasi Capaian Kinerja
BADAN PENELITIAN, PENGEMBANGAN DAN INOVASI DAERAH PROV. SULTENG				
Kinerja Indeks Inovasi Daerah				
• Persentase Implementasi Rencana Kelitbangan	Persen	100	100	Sangat tinggi
• Persentase Pemanfaatan Hasil Kelitbangan	Persen	100	100	Sangat tinggi
• Persentase perangkat daerah yang difasilitasi dalam penerapan inovasi daerah	Persen	100	100	Sangat tinggi
• Persentase kebijakan inovasi yang diterapkan di daerah	Persen	100	100	Sangat tinggi
Indeks Daya Saing Daerah				
• Faktor Penguat/Enabling Environment	Poin	3,25	0	Sangat Rendah
• Sumber Daya Manusia/Human Capital	Poin	2,96	0	Sangat Rendah
• Faktor Pasar/Market	Poin	2,76	0	Sangat Rendah
• Ekosistem Inovasi	Poin	2,18	0	Sangat Rendah
Jumlah Kajian Akademik Persiapan DOB				
Persentase kebijakan inovasi yang diterapkan di daerah	Persen	10	10	Sangat tinggi

Sumber: Bappeda Prov. Sulteng, 2022 (data diolah kembali)



Berdasarkan hasil evaluasi RKPD Provinsi Sulawesi pada Tahun 2022 dapat diketahui untuk capaian kinerja urusan Penelitian dan Inovasi Tahun 2022 secara umum telah mencapai 100 persen dengan Kriteria Penilaian Realisasi Kinerja masuk dalam kategori ‘Sangat Tinggi’.

2.2.5.3 Keuangan

a. Badan Pendapatan Daerah

Dalam rangka mengoptimalkan pemanfaatan alokasi sumber daya alam dan potensi lainnya yang ada di Provinsi Sulawesi Tengah, maka dibutuhkan keterpaduan dan keselarasan antara perencanaan pembangunan dan penganggaran, yang melibatkan berbagai unsur pemangku kepentingan didalamnya agar tujuan dan arah pembangunan dapat tercapai lebih efektif dan efisien, demi meningkatnya kesejahteraan sosial.

Capaian kinerja dalam urusan Keuangan dapat dilihat melalui beberapa capaian indikator antara lain yaitu Indeks Reformasi Birokrasi Perangkat Daerah dengan Target 64,50 persen, realisasi capaian pada tahun 2022 sebesar 55,39 persen. Persentase PAD terhadap Pendapatan dengan Target 30,47 realisasi capaian sebesar 31,37 persen. Capaian kinerja urusan Keuangan dapat dilihat pada gambar berikut:



Sumber : Bappeda Prov. Sulteng, 2022 (data diolah kembali)

Gambar 2.92
Perbandingan Target RKPD terhadap Realisasi
Indikator Urusan Keuangan Tahun 2022

Berdasarkan hasil evaluasi RKPD Provinsi Sulawesi Tengah Tahun 2022 dapat diketahui untuk capaian kinerja urusan Keuangan pada Tahun 2022 secara



umum masih 50 persen dengan Kriteria Penilaian Realisasi Kinerja masuk dalam kategori ‘Sangat Rendah’.

b. Badan Pengelolaan Keuangan dan Asset Daerah

Capaian kinerja dalam urusan Keuangan dapat dilihat melalui beberapa capaian indikator yaitu Jumlah Indeks Reformasi Birokrasi Perangkat Daerah dengan Target 60 Indeks, realisasi capaian pada tahun 2022 sebesar 0 Indeks, Persentase Pengelolaan Keuangan Daerah Sesuai Standar dengan Target 100 persen, realisasi capaian pada tahun 2022 sebesar 100 persen, Presentase Pengelolaan Barang Milik Daerah Sesuai Standar dengan Target 100 persen, realisasi capaian pada tahun 2022 sebesar 100 persen. Capaian kinerja urusan Keuangan dapat dilihat pada gambar berikut:



Sumber: Bappeda Prov. Sulteng, 2020 (data diolah kembali)

Gambar 2.93
Perbandingan Target RPKD terhadap Realisasi Indikator Kinerja Program Urusan Keuangan Tahun 2022

Untuk capaian indikator Urusan Keuangan lainnya yang dilaksanakan oleh Badan Pengelolaan Keuangan dan Asset Daerah Provinsi Sulawesi Tengah pada Tahun 2022 secara terinci dapat dilihat pada tabel berikut:

Tabel 2.112
Capaian Indikator Kinerja Utama Urusan Keuangan Tahun 2022

Orgnisasi Perangkat Daerah/ Indikator Kinerja Program	Satuan	Target RPKD 2022	Capaian RPKD 2022	Notifikasi Capaian Kinerja
BADAN PENGELOLAAN KEUANGAN DAN ASSET DAERAH PROV.SULTENG				
• Indeks Pengelolaan Keuangan Daerah (IPKD)	Nilai	Baik	C	
• Opini BPK Terhadap Laporan Keuangan Pemerintah Daerah	Opini	WTP	WTP	

Sumber: Bappeda Prov. Sulteng, 2022 (data diolah kembali)



Berdasarkan hasil evaluasi RKPD Provinsi Sulawesi Tengah Tahun 2022 dapat diketahui untuk capaian kinerja urusan Keuangan pada Tahun 2022 dengan Kriteria Penilaian Realisasi Kinerja masuk dalam kategori 'Sangat Rendah'.

2.2.5.4 Kepegawaian

Badan Kepegawaian Daerah

Dalam rangka mengoptimalkan pemanfaatan alokasi sumber daya alam dan potensi lainnya yang ada di Provinsi Sulawesi Tengah, maka dibutuhkan keterpaduan dan keselarasan antara perencanaan pembangunan dan penganggaran, yang melibatkan berbagai unsur pemangku kepentingan didalamnya agar tujuan dan arah pembangunan dapat tercapai lebih efektif dan efisien, demi meningkatnya kesejahteraan sosial.

Capaian kinerja dalam urusan Kepegawaian dapat dilihat melalui beberapa capaian indikator antara lain yaitu Indeks Reformasi Birokrasi Perangkat Daerah, Persentase Pelaksanaan Kegiatan Pemenuhan Kebutuhan ASN dan Informasi Kepegawaian, sesuai yang termuat dalam Dokumen RKPD 2022 dengan realisasi kinerja pada tahun 2022 telah mencapai 72,50 persen. Capaian kinerja urusan kepegawaian lainnya dapat dilihat pada gambar berikut:



Sumber: Bappeda Prov. Sulteng, 2022 (data diolah kembali)

Gambar 2.94
Perbandingan Target RKPD terhadap Realisasi
Indikator Kinerja Program Urusan Kepegawaian Tahun 2022

Untuk capaian indikator Urusan Kepegawaian lainnya yang dilaksanakan oleh Badan Kepegawaian Daerah Provinsi Sulawesi Tengah Tahun 2022 secara terinci dapat dilihat pada tabel berikut:



Tabel 2.113
Capaian Indikator Kinerja Program Urusan Kepegawaian
Provinsi Sulawesi Tengah Tahun 2022

Organisasi Perangkat Daerah/ Indikator Kinerja Program	Satuan	Target RKPD 2022	Capaian RKPD 2022	Persentase Capaian Kinerja (%)	Kriteria Penilaian Realisasi Kinerja
BADAN KEPEGAWAIAN DAERAH PROV.SULTENG				0	Sangat Rendah
• Indeks Reformasi Birokrasi Perangkat Daerah	Indeks	64,50	0	0	Sangat Rendah
• Persentase Pelaksanaan Kegiatan Pemenuhan Kebutuhan ASN dan Informasi Kepegawaian	Persen	60	0	0	Sangat Rendah

Sumber: Bappeda Prov. Sulteng, 2022 (data diolah kembali)

Berdasarkan hasil evaluasi RKPD Provinsi Sulawesi Tengah Tahun 2022 dapat diketahui untuk capaian kinerja urusan Kepegawaian Tahun 2022 secara umum telah mencapai 0 persen dengan Kriteria Penilaian Realisasi Kinerja masuk dalam kategori 'Sangat Rendah'.

2.2.5.5 Pendidikan dan Pelatihan

Badan Pengembangan Sumber Daya Manusia Daerah

Dalam rangka mengoptimalkan pemanfaatan alokasi sumber daya manusia dan potensi lainnya yang ada di Provinsi Sulawesi Tengah, maka dibutuhkan keterpaduan dan keselarasan antara perencanaan pembangunan dan penganggaran, yang melibatkan berbagai unsur pemangku kepentingan didalamnya agar tujuan dan arah pembangunan dapat tercapai lebih efektif dan efisien, demi meningkatnya kesejahteraan sosial.

Capaian kinerja dalam urusan Pendidikan dan Pelatihan yang belum mencapai target dapat dilihat melalui beberapa capaian indikator yaitu Presentase Pemenuhan Kopetensi ASN, sesuai yang termuat dalam Dokumen RKPD 2022 dengan Capaian kinerja pada tahun 2022 hanya sebesar 77,43 persen. Capaian kinerja urusan Pendidikan dan Pelatihan dapat dilihat pada tabel berikut :

Tabel 2.114
Capaian IKD Urusan Pendidikan dan Pelatihan Tahun 2022

Organisasi Perangkat Daerah/ Indikator Kinerja Utama (IKD)	Target RKPD 2022	Capaian RKPD 2022	Notifikasi Capaian Kinerja
• Jumlah Akreditasi Program Pengembangan Kompetensi	4,00	4,00	Sangat tinggi
• Grade Akreditasi Lembaga Pengembangan Kompetensi	B	A	Sangat tinggi
• Rata-Rata Lama Pegawai Mendapatkan Pendidikan dan Pelatihan	10	12,89	Sangat tinggi
• Jumlah Jenis Sertifikasi Kompetensi	2,00	1	Sangat Rendah



• Persentase ASN yang mengikuti pendidikan dan pelatihan formal	20,97	30,21	Sangat tinggi
• Jumlah Program Pengembangan Kompetensi yang dilaksanakan	14	8	Sedang

Sumber : Bappeda Prov. Sulteng, 2022 (data diolah kembali)

Berdasarkan hasil evaluasi RKPD Provinsi Sulawesi Tengah Tahun 2022 dapat diketahui untuk capaian kinerja urusan Pendidikan dan Pelatihan Tahun 2022 secara umum telah mencapai 77,43 persen dengan Kriteria Penilaian Realisasi Kinerja masuk dalam kategori ‘Sangat Rendah’.

2.2.6 Unsur Pengawasan Urusan Pemerintahan

Inspektorat Daerah

Inspektorat Daerah sebagai Aparat Pengawasan Internal Pemerintah berperan sebagai Quality Assurance yaitu menjamin bahwa suatu kegiatan dapat berjalan secara efisien, efektif dan sesuai dengan aturannya dalam mencapai tujuan organisasi. Inspektorat mempunyai tugas pokok melaksanakan penyusunan dan pelaksanaan kebijakan daerah di Bidang Pengawasan urusan pemerintahan Provinsi dan Kabupaten Kota.

Capaian Indikator kinerja Utama dalam Unsur Pengawasan Urusan Pemerintahan yang dilaksanakan Inspektorat dapat dilihat melalui beberapa capaian indikator yaitu Persentase Capaian Penyelesaian Tindak Lanjut Hasil Pemeriksaan BPK dari Target 83 Persen, dengan Capaian sebesar 66 Persen, Persentase Capaian Penyelesaian Tindak Lanjut Hasil Pemeriksaan Itjen Kemendagri dari Target 94 Persen, dengan Capaian sebesar 60,34 Persen, Persentase Capaian Penyelesaian Tindak Lanjut Hasil Pemeriksaan Inspektorat dari Target 92 Persen, dengan Capaian sebesar 72 Persen, dan Persentase Pelaksanaan Pembinaan dan Pengawasan dari Target 97,44 Persen, dengan Capaian sebesar 84,62 Persen. Perbandingan Target dan Capaian kinerja Unsur Pengawasan Urusan Pemerintahan dapat dilihat pada gambar berikut:



Sumber : Bappeda Prov. Sulteng, 2022 (data diolah kembali)

Gambar 2.95

Perbandingan Target RKPd terhadap Capaian Indikator Kinerja Utama Unsur Pengawasan Urusan Pemerintahan Tahun 2022

Berdasarkan hasil evaluasi RKPd Provinsi Sulawesi Tengah Tahun 2022 dapat diketahui untuk capaian kinerja Unsur Pengawasan urusan Pemerintahan Tahun 2022 secara umum telah mencapai 33,3 persen dengan Kriteria Penilaian Realisasi Kinerja masuk dalam kategori ‘Sangat Rendah’.

2.2.7 Unsur Pemerintahan Umum

Badan Kesatuan Bangsa dan Politik

Capaian kinerja dalam Unsur Pemerintahan Umum yang dilaksanakan Badan Kesatuan Bangsa dan Politik dapat dilihat melalui beberapa capaian indikator yaitu Persentase Generasi Muda yang diberikan Pemahaman Ideologi Pancasila dan Karakter Kebangsaan dari Target 20 Persen, dengan Capaian sebesar 28 Persen, Persentase Masyarakat yang memahami aspek-aspek Indeks Demokrasi Indonesia (IDI) dari Target 20 Persen, dengan Capaian sebesar 37 Persen, Persentase Ormas/Anggota Ormas di Sulawesi Tengah yang mendapat Pemberdayaan dan Sosialisasi Keormasan dari Target 20 Persen, dengan Capaian sebesar 47 Persen, Persentase Masyarakat yang memahami aspek-aspek Ketahanan Ekonomi, Sosial dan Budaya dari Target 20 Persen, dengan Capaian sebesar 30 Persen, dan Persentase Masyarakat yang memahami aspek-aspek Kewaspadaan Dini di Daerah dari Target 20 Persen, dengan Capaian sebesar 24 Persen, Perbandingan Target dan Capaian kinerja Unsur Pemerintahan Umum dapat dilihat pada gambar berikut:

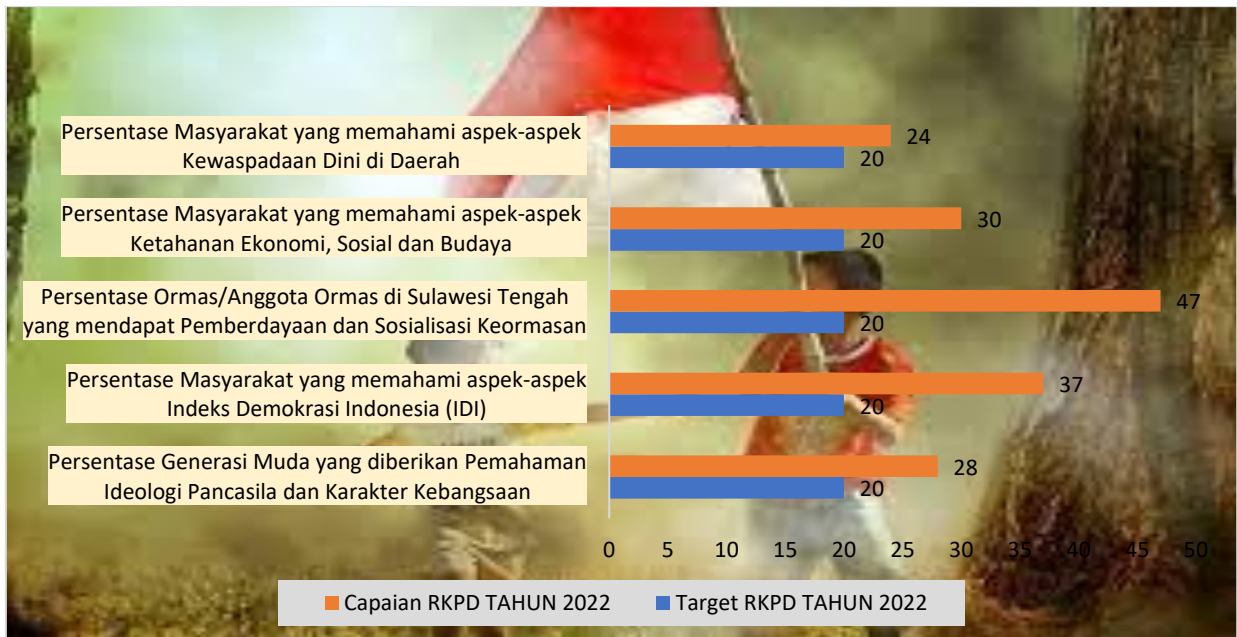

Gambar 2.96
Perbandingan Target RKPD terhadap Capaian Kinerja Unsur Pemerintahan Umum Tahun 2022

Berdasarkan hasil evaluasi RKPD Provinsi Sulawesi Tengah Tahun 2022 dapat diketahui untuk capaian kinerja Unsur Pemerintahan Umum yang di laksanakan oleh Badan Kesatuan Bangsa dan Politik pada Tahun 2022 secara umum telah mencapai 33,20 persen dengan Kriteria Penilaian Realisasi Kinerja masuk dalam kategori ‘Sangat Rendah’.

2.3. Permasalahan Pembangunan Daerah

2.3.1. Permasalahan daerah yang berhubungan dengan prioritas dan sasaran pembangunan daerah

Permasalahan pembangunan merupakan penyebab terjadinya kesenjangan antara kinerja pembangunan yang dicapai saat ini dengan yang di rencanakan, serta antara apa yang ingin di capai dimasa datang dengan kondisi riil saat perencanaan dibuat. Suatu permasalahan daerah dianggap memiliki nilai prioritas jika berhubungan dengan tujuan dan sasaran pembangunan, termasuk didalamnya prioritas lain dari kebijakan nasional yang bersifat mandatori. Berdasarkan data kesenjangan (*gap*) antara kinerja pembangunan yang dicapai saat ini dengan yang direncanakan, sebagaimana di uraikan pada Bab II, maka dirumuskan Permasalahan utama Pembangunan Provinsi Sulawesi Tengah sebagai berikut :



- a. Kualitas Sumber Daya Manusia Provinsi Sulawesi Tengah masih perlu ditingkatkan.
 1. Pencapaian indikator rata-rata lama sekolah yang stagnan;
 2. Pemenuhan kebutuhan pelayanan dasar terkait Penerapan Standar;
 3. Pelayanan Minimal (SPM) Bidang Pendidikan yang masih kurang.
- b. Belum Optimalnya Kualitas Layanan Kesehatan Provinsi Sulawesi Tengah.
 1. Pencapaian Usia Harapan Hidup yang masih di bawah rata-rata nasional;
 2. Aksi konvergensi percepatan penurunan stunting yang belum sepenuhnya dilaksanakan;
 3. Rendahnya cakupan layanan esensial Percepatan Penurunan Stunting Kabupaten/Kota.
- c. Kurangnya Tenaga Kerja yang kompeten, produktif dan berdaya saing sesuai dengan perkembangan pasar kerja.
 1. Rendahnya penyerapan lulusan sekolah vokasi oleh Dunia Industri;
 2. Manajemen Sumber Daya Aparatur Sipil Negara yang belum optimal.
- d. Penanggulangan kemiskinan daerah belum dilaksanakan secara terpadu dan terintegrasi.
 1. Belum seluruhnya Program Penanggulangan Kemiskinan terintegrasi secara tepat;
 2. Masih terdapat Penerima bantuan Program Penanggulangan Kemiskinan yang tidak tepat sasaran.
- e. Infrastruktur wilayah, konektivitas dan pelayanan dasar belum memadai, layak dan merata.
 1. Kualitas dan konektivitas jaringan jalan, jembatan dan sarana prasarana transportasi masih rendah dan tidak merata;
 2. Masih rendahnya pemenuhan kebutuhan infrastruktur dasar;
 3. Distribusi sarana pendidikan dan tenaga medis yang kurang merata.
- f. Produktivitas Pertanian, Perikanan dan Kelautan perlu di tingkatkan untuk mendukung ketahanan pangan dan perekonomian daerah.
 1. Produksi dan produktivitas komoditas tanaman pangan dan hortikultura, perkebunan serta kelautan dan perikanan yang masih perlu ditingkatkan;
 2. Perlunya peningkatan nilai tambah komoditas tanaman pangan dan hortikultura, perkebunan serta kelautan dan perikanan;
 3. Tingkat kerawanan pangan yang masih tinggi.



- g. Implementasi Reformasi Birokrasi belum optimal.
1. Masih rendahnya Indeks Reformasi Birokrasi Daerah;
 2. Masih rendahnya Indeks Sistem Pemerintahan Berbasis Elektronik (SPBE);
 3. Kelembagaan Perangkat Daerah belum tepat fungsi dan tepat ukuran;
 4. Sistem perencanaan, sistem penganggaran dan sistem pelaporan kinerja Perangkat Daerah yang belum optimal;
 5. Skor Indeks Inovasi Daerah secara relatif lebih rendah dibandingkan provinsi lainnya.

2.3.2. Identifikasi Permasalahan penyelenggaraan urusan pemerintah daerah

Penyelenggaraan pembangunan dalam kurun waktu 2016–2021 telah membuahkan hasil yang diharapkan, tetapi untuk pembangunan ke depan masih terdapat persoalan dan tantangan dari berbagai aspek yang dihadapi.

Permasalahan pembangunan merupakan suatu kondisi yang masih perlu ditingkatkan atau dikembangkan karena hasilnya belum optimal. Pada bagian atau tahap perumusan isu-isu strategis, permasalahan– permasalahan pembangunan prioritas menjadi agenda utama rencana pembangunan daerah dalam 5 (lima) tahun ke depan.

Perencanaan pembangunan di Sulawesi Tengah Tahun 2016-2021 merupakan keberlanjutan dari pembangunan tahun-tahun sebelumnya, sehingga dalam merumuskan arah kebijakan dan strategi pembangunan ke depan tidak lepas dari kondisi riil capaian pembangunan tahun sebelumnya. Lima tahun pertama dan lima tahun kedua RPJPD Provinsi Sulawesi Tengah telah menghasilkan berbagai kemajuan yang cukup berarti namun masih menyisahkan berbagai permasalahan pembangunan daerah yang merupakan kesenjangan antara kinerja pembangunan yang dicapai saat ini dengan yang direncanakan. Potensi permasalahan pembangunan daerah pada umumnya timbul dari kekuatan yang belum didayagunakan secara optimal, kelemahan yang tidak diatasi, peluang yang tidak dimanfaatkan, dan ancaman yang tidak diantisipasi.

Permasalahan pembangunan daerah merupakan permasalahan pada penyelenggaraan urusan pemerintahan daerah yang relevan berdasarkan analisis yang merujuk pada identifikasi permasalahan pembangunan daerah sebagai perbedaan pencapaian antara kinerja pembangunan yang dicapai saat ini dengan yang direncanakan serta antara apa yang ingin dicapai dimasa datang dengan



kondisi pada saat ini. Perbedaan dimaksud dilihat dari kesenjangan pencapaian daerah maupun pencapaian regional atau nasional. Untuk memberikan penguatan pada penyusunan RPJMD Provinsi Sulawesi Tengah tahun 2016-2021, permasalahan pembangunan dapat diidentifikasi dan dianalisis didasarkan pada urusan pemerintahan sebagai berikut:

Untuk mendapatkan gambaran awal bagaimana permasalahan daerah dipecahkan, tiap-tiap permasalahan juga diidentifikasi faktor-faktor penentu keberhasilannya dimasa datang. Faktor-faktor penentu keberhasilan adalah faktor kritis, hasil kinerja, dan faktor-faktor lainnya yang memiliki daya ungkit yang tinggi dalam memecahkan permasalahan pembangunan atau dalam mewujudkan keberhasilan penyelenggaraan urusan pemerintahan.

Permasalahan akan diuraikan untuk mengetahui faktor-faktor, baik secara internal maupun eksternal, yang menjadi pendorong munculnya permasalahan tersebut. Identifikasi permasalahan pada tiap urusan dilakukan dengan memperhatikan capaian indikator kinerja pembangunan dan hasil evaluasi pembangunan lima tahun terakhir sebagai berikut:

Urusan Wajib Pelayanan Dasar

a. Urusan Pendidikan

- Masih rendahnya Angka Rata-Rata Lama Sekolah
- Masih rendah Indeks Pembangunan Kebudayaan
- Masih rendahnya APK SMA
- Masih rendahnya APM SMA
- Masih rendahnya Angka Kelulusan (AL) SMA
- Masih rendahnya APK SMK
- Masih rendahnya APM SMK
- Masih rendahnya Angka Kelulusan (AL) SMK
- Masih rendahnya APK SLB/Paket C
- Masih rendahnya APM SLB/Paket C

b. Urusan Kesehatan

- Belum maksimalnya pelaksanaan pelacakan gizi buruk
- Masih Kurangnya ketersediaan Rumah Sakit
- Belum maksimalnya penatalaksana penanganan gizi buruk



- Belum optimalnya, Pelaporan kasus TBC BTA karena terkendala jaringan internet, dan integrasi, kolaborasi program, dan screening dua arah
- Masih rendahnya tingkat keberhasilan penyembuhan Pasien TB HIV dan komorbit.
- Tingginya jumlah pasien putus berobat, banyak pasien yang pindah, belum terevaluasinya pengobatannya diaplikasi SITB (Sistem Informasi Tuberkulosis)
- Banyaknya masyarakat belum memahami gejala DBD sehingga terlambat kefasilitas kesehatan
- Tingginya stigma dimasyarakat sehingga enggan memeriksa anak balita kelayanan

c. Pekerjaan Umum dan Penataan Ruang

- Belum maksimalnya pencapaian Indeks Kualitas Infrastruktur jalan
- Masih ada beberapa wilayah yang tidak terlayani penyaluran air baku
- Masih ada beberapa wilayah yang tidak terlayani untuk penyaluran air minum curah lintas kabupaten/kota
- Masih ada beberapa rumah tinggal yang tidak bersanitasi
- Masih ada beberapa wilayah pengelolaan penataan ruang dan permukimannya belum optimal
- Masih ada beberapa wilayah yang pengelolaan air limbah dan penyediaan drainase yang berkualitas

d. Perumahan Rakyat dan Kawasan Permukiman

- Masih ada beberapa korban bencana yang belum memperoleh rumah layak huni
- Belum optimalnya penanganan kawasan kumuh

e. Ketentraman dan Ketertiban Umum serta Perlindungan Masyarakat

- Belum optimalnya penanganan pelanggaran ketentraman dan ketertiban umum

f. Sosial



- Masih banyaknya korban tindak kekerasan yang belum tertangani dengan optimal
- Masih adanya penyandang cacat fisik dan mental, serta lanjut usia tidak potensial yang belum menerima rehabilitasi sosial
- Masih adanya panti sosial atau kelompok sosial ekonomi sejenis lainnya yang belum menerima program pemberdayaan sosial melalui Usaha Ekonomi Produktif (UEP)

Urusan Wajib Non Pelayanan Dasar

a. Tenaga Kerja

- Masih kurangnya sertifikasi kompetensi untuk para pencari kerja
- Belum optimalnya fasilitasi penempatan untuk para pencari kerja
- Penyelesaian perselisihan hubungan industrial melalui perjanjian bersama (PB) belum semua terealisasi

b. Pemberdayaan Perempuan dan Perlindungan Anak

- Belum optimalnya Penganggaran/Anggaran Responsif Gender (ARG)
- Belum optimalnya Penanganan perempuan korban kekerasan dan TPPO mendapatkan layanan yang komprehensif
- Belum optimalnya Pendataan gender dan anak
- Kurangnya partisipasi perempuan dilembaga swasta
- Kurangnya proporsi perempuan untuk di DPR
- Kurangnya pemahaman masyarakat pekerja dibawah umur
- Masih kurangnya partisipasi angkatan kerja perempuan
- Masih banyaknya penduduk miskin (Provinsi) perempuan
- Masih banyaknya penduduk miskin (Perdesaan) perempuan

c. Pangan

- Kurangnya akses pendukung ketahanan pangan di beberapa kabupaten/kota
- Kurangnya pemahaman masyarakat tentang pola konsumsi pangan
- Rendahnya minat konsumsi beragam berigizi seimbang dan aman oleh masyarakat
- Penguatan cadangan pangan tidak optimal karena keterbatasan anggaran



- Ketersediaan pangan berkurang karena penurunan produksi dan penambahan jumlah penduduk

d. Lingkungan Hidup

- Kurangnya pemahaman masyarakat ataupun perusahaan terkait kegiatan/usaha baik dari sektor industri, pariwisata, pelayanan kesehatan maupun dari domestik rumah tangga tentang pengelolaan Limbah B3

e. Pemberdayaan Masyarakat dan Desa

- Masih kurangnya pemahaman masyarakat tentang kelembagaan desa yang ditata sesuai dengan standar yang mempunih
- Kurangnya partisipasi kerjasama antar desa

f. Perhubungan

- Masih kurangnya pemahaman masyarakat terkait Penyelenggaraan Lalu Lintas dan Angkutan Jalan (LLAJ)

g. Komunikasi dan Informatika

- Belum optimalnya Layanan keamanan informasi

h. Koperasi, Usaha Kecil dan Menengah

- Kurangnya pemahaman masyarakat terkait koperasi sehat
- Kurangnya partisipasi masyarakat tentang pertumbuhan ekonomi khususnya dibidang wirausaha

i. Kebudayaan

- Masih kurangnya penyelenggaraan festival seni dan budaya
- Belum optimalnya Pelestarian benda, situs dan Kawasan cagar budaya
- Masih Kurangnya partisipasi masyarakat atau keterlibatan masyarakat terkait pertunjukan seni
- Masih kurangnya penyelenggaraan Pembinaan dan pengelolaan seni budaya, dan perfilman
- Masih kurangnya pemahaman kepala RT terkait pelaksanaan nilai budaya dikalangan masyarakat



- Masih kurangnya perhatian penduduk >10 tahun terlibat dalam pertunjukan seni
- Masih kurangnya penggunaan internet ataupun sosial media untuk kegiatan budaya daerah
- Masih kurangnya pemahaman penduduk >10 tahun tentang membaca sehingga tidak mengunjungi perpustakaan/TBM

Urusan Pilihan

a. Kelautan dan Perikanan

- Masih kurangnya pemahaman masyarakat terkait olahan perikanan dan kebutuhan masyarakat tentang konsumsi ikan
- Masih kurangnya partisipasi masyarakat tentang pengelolaan kelautan, pesisir dan pulau pulau kecil untuk pemanfaatan daerah sekitar

b. Pariwisata

- Belum optimalnya pemasaran pariwisata
- Masih kurang optimalnya pengembangan ekonomi kreatif melalui pemanfaatan dan perlindungan hak terhadap pelaku kreasi

c. Pertanian

- Produksi Komoditas Unggulan perkebunan yang rendah
- Masih kurangnya pemahaman masyarakat tentang Inseminasi buatan (IB) terhadap ternak, yang dapat memperbaiki mutu genetika ternak
- Masih kurangnya pemahaman masyarakat terkait tentang pentingnya untuk mengatasi organisme pengganggu tumbuhan (OPT)
- Masih kurangnya ketersediaan prasarana untuk perkebunan
- Masih kurangnya pemahaman masyarakat dalam upaya pencegahan penyakit hewan dengan cara seperti membersihkan kandang dan lain sebagainya
- Masih kurangnya penerapan prinsip-prinsip higienis sanitasi pada unit usaha produk hewan sehingga dihasilkan produk hewan yang aman sehat utuh dan halal (ASUH)

d. Transmigrasi



- Masih kurangnya Dokumen Perencanaan Pembangunan dan Pengembangan Kawasan Transmigrasi
- beberapa Kawasan transmigrasi belum difasilitasi

e. Kehutanan

- Belum optimalnya pemulihan ekosistem pada Kawasan TAHURA provinsi Sulawesi Tengah
- Belum terlaksananya Rehabilitasi Hutan & Lahan

Unsur Pendukung Urusan Pemerintahan

Penunjang Urusan Pemerintahan Provinsi

a. Penelitian dan pengembangan

- Belum diterapkannya fasilitasi terhadap Perangkat Daerah terkait penerapan inovasi daerah
- Belum adanya daya saing daerah terkait dengan faktor penguat, sumber daya manusia, faktor pasar, dan Ekosistem Inovasi

b. Keuangan

- belum diterapkan secara optimal Indeks reformasi birokrasi
- belum diterapkan secara optimal Indeks pengelolaan keuangan daerah

c. Kepegawaian

- Belum dilaksanakan Indeks Reformasi Birokrasi
- Belum dilaksanakan Pelaksanaan Kegiatan Pemenuhan Kebutuhan ASN dan Informasi Kepegawaian

d. Pendidikan dan pelatihan

- Belum meratanya sertifikasi kompetensi terhadap ASN
- Belum optimal dilakukan
- Pelaksanaan Program pengembangan kompetensi



Unsur Pengawasan Urusan Pemerintah

Inspektorat

- Belum optimalnya Penyelesaian Tindak Lanjut Hasil Pemeriksaan BPK
- Belum optimalnya Penyelesaian Tindak Lanjut Hasil Pemeriksaan Itjen Kemendagri
- Belum optimalnya Penyelesaian Tindak Lanjut Hasil Pemeriksaan Inspektorat
- Belum optimalnya Pelaksanaan Pembinaan dan Pengawasan



BAB III

KERANGKA EKONOMI DAERAH DAN KEUANGAN DAERAH

3.1 Arah Kebijakan Ekonomi Daerah

Arah kebijakan ekonomi Sulawesi Tengah pada tahun 2024 ditujukan untuk mengimplementasikan program dan kegiatan yang berfokus pada optimalisasi pengelolaan potensi daerah melalui peningkatan kerjasama antar daerah, menjamin kelancaran pola distribusi dan perluasan pasar bagi komoditas unggulan daerah, meningkatkan perluasan kesempatan kerja, mewujudkan peningkatan pendapatan masyarakat, menciptakan iklim kondusif bagi tumbuhnya usaha kecil menengah dan sektor informal serta mewujudkan peningkatan Pendapatan Asli Daerah (PAD) sebagai sumber penerimaan daerah.

Kebijakan keuangan daerah dilakukan dalam rangka melaksanakan tugas misi ke-3 RPJMD Provinsi Sulawesi Tengah 2021-2026 yaitu mewujudkan peningkatan kesejahteraan masyarakat melalui pemberdayaan ekonomi kerakyatan dan penguatan kelembagaan. Misi ini dimaknai sebagai upaya untuk mewujudkan peningkatan kesejahteraan masyarakat melalui pemberdayaan ekonomi kerakyatan dan penguatan kelembagaan ekonomi dan sosial, sehingga pendapatan dan daya beli masyarakat meningkat dan terhindar dari kerentanan sosial yang dihadapi masyarakat miskin dan penyintas bencana alam dan sosial, sekaligus merupakan bagian dari tanggung jawab pemerintah daerah dalam percepatan pencapaian Tujuan Pembangunan Berkelanjutan (TPB) di Provinsi Sulawesi Tengah. Selain itu, arah kebijakan ekonomi daerah ditujukan untuk mewujudkan hasil dan manfaat dari program prioritas dan lintas bidang atau wilayah dengan memperhatikan permasalahan dan isu strategis daerah serta berpedoman pada Prioritas dan Agenda Pembangunan Nasional.

Arah kebijakan nasional pada Tahun 2024 di bidang ekonomi masih ditujukan untuk kebijakan prioritas rencana kerja pembangunan yang sebagiannya adalah kelanjutan dari prioritas di tahun sebelumnya, seperti percepatan penghapusan kemiskinan ekstrem yang ditargetkan sampai sebesar 0 persen, penanggulangan pengangguran yang disertai peningkatan *decent job*, mendorong pemulihan dunia usaha, revitalisasi industri dan penguatan riset terapan dalam rangka mendorong produktivitas dan perwujudan ekonomi hijau dalam mencapai *net-zero emission* pada tahun 2060.

Provinsi Sulawesi Tengah memiliki sumber-sumber pendapatan daerah yang



berasal pada potensi sumberdaya alam yang dimiliki, agrowisata-maritim-forestry dan kondisi sosial ekonomi yang beranekaragam dan karakter fisik daerah unik yang dapat menggerakkan pertumbuhan ekonomi. Pengelolaan sumber-sumber pendapatan tersebut memerlukan strategi arah kebijakan ekonomi daerah yang tepat untuk menciptakan peluang peningkatan investasi, pendapatan daerah dan membuka lapangan kerja baru.

Arah kebijakan ekonomi daerah pada tahun 2024 lebih ditekankan pada peningkatan kemampuan fiskal daerah baik untuk skala provinsi maupun untuk 3 (tiga) kabupaten yang masih tertinggal melalui pembangunan Kawasan Pangan Nusantara (KPN) atau Food Estate (FE), pembangunan ruas jalan dan jembatan prioritas, Kawasan Ekonomi Khusus (KEK), stimulus ekonomi bagi pelaku UMKM dan pelaku usaha, penurunan angka kemiskinan dan stunting serta tetap memperhatikan tindakan lanjutan penanganan covid-19 dan variannya serta keberlanjutan kegiatan rehabilitasi dan rekonstruksi wilayah paska bencana 28 September 2018 yang diperkirakan akan tuntas selama 5 (lima) tahun semenjak peristiwa bencana, dan pada aspek yang lain secara paralel tetap berupaya mencapai target-target pembangunan ekonomi yang memasuki masa tahun ke-3 Rencana Pembangunan Jangka Menengah Daerah (RPJMD) Sulawesi Tengah periode 2021-2026.

Selain itu, kebijakan ekonomi daerah juga mengikuti kebijakan ekonomi nasional yang pada tahun 2024 diperkirakan akan lebih terkonsentrasi pada penurunan kemiskinan ekstrim dan peningkatan pendapatan masyarakat serta persiapan berjalannya roda pemerintahan di Ibu Kota Nusantara (IKN) di Penajam Paser Utara, Kalimantan Timur. Kondisi perekonomian dan keuangan tahun 2024 diperkirakan akan semakin membaik seiring dengan selesainya kasus pandemik covid-19 dan berubah status menjadi endemik cases dan peningkatan proses kekebalan (immunity) masyarakat seiring dengan keseluruhan tahapan vaksin selesai, sehingga pandemi tidak berlanjut lagi dan tidak menjadi risiko yang memperlambat pemulihan ekonomi.

Pertumbuhan ekonomi Indonesia pada 2023 tetap kuat pada kisaran 4,5-5,3%, dan akan terus meningkat menjadi 4,7-5,5% pada 2024 dengan didukung oleh konsumsi swasta, investasi, dan tetap positifnya kinerja ekspor di tengah pertumbuhan ekonomi global yang melambat. Inflasi Indeks Harga Konsumen (IHK) diprakirakan menurun dan kembali ke dalam sasaran $3,0 \pm 1\%$ pada 2023 dan



2,5 ±1% pada 2024, dengan inflasi inti akan kembali lebih awal pada paruh pertama 2023, seiring dengan tetap terkendalinya inflasi harga impor (*imported inflation*) dengan nilai tukar Rupiah yang stabil dan respons kebijakan moneter yang *front loaded, pre-emptive, dan forward looking*. Koordinasi kebijakan yang erat dengan Pemerintah Pusat dan Daerah melalui Tim Pengendalian Inflasi Pusat dan Daerah (TPIP dan TPID) dan Gerakan Nasional Pengendalian Inflasi Pangan (GNPIP) berkontribusi kuat pada terkendalinya inflasi. Sinergi dan inovasi merupakan kunci dari prospek kinerja ekonomi Indonesia pada 2023 dan 2024 yang akan melanjutkan ketahanan dan kebangkitan ekonomi.

Tahun 2024 merupakan tahun ketiga pelaksanaan RPJMD Provinsi Sulawesi Tengah periodisasi 2021-2026 atau memasuki periodisasi akhir tahapan ke-4 Rencana Pembangunan Jangka Panjang Daerah (RPJPD) Provinsi Sulawesi Tengah Tahun 2005-2025 yang fokus tema pembangunannya yaitu memantapkan kerjasama antar daerah dan sinergitas program dalam rangka optimalisasi pengelolaan sektor Unggulan Daerah dan percepatan pemerataan pembangunan berkelanjutan. Untuk mewujudkan tema pembangunan tersebut, diperlukan kerja keras dan saling bersinergi antar perangkat daerah, pemangku kepentingan dan organisasi kemasyarakatan.

Dalam arahan kebijakan ekonomi Sulawesi Tengah, pemerintah daerah tetap menerapkan prinsip optimisme yang didasarkan pada indikasi keberhasilan pembangunan ekonomi di Provinsi Sulawesi Tengah pada tahun-tahun sebelumnya. Indikasinya dapat dilihat dari perkembangan makro ekonomi yang meliputi tingkat pertumbuhan ekonomi, andil sektor-sektor ekonomi sebagai pembentuk Produk Domestik Regional Bruto (PDRB) baik dari sisi produksi maupun pengeluaran, lapangan kerja, perkembangan nilai investasi dan struktur ekonomi daerah. Disamping itu untuk mengetahui kondisi stabilitas perekonomian daerah dilihat dari indikasi perkembangan laju inflasi.

Untuk mewujudkan visi dan misi pada periodisasi 2021-2026 yang disesuaikan dengan upaya penurunan tingkat kemiskinan dan tingkat pengangguran terbuka (TPT) serta peningkatan produksi pangan melalui pembangunan KPN (Lampiran 1 Perpres No. 18 tahun 2020 tentang RPJMN 2020-2024), Pemerintah Daerah Provinsi Sulawesi Tengah menetapkan arah kebijakan ekonomi yang akan dilakukan pada Tahun 2024 adalah sebagai berikut :

1. Pembangunan Kawasan Pangan Nusantara (KPN)/Food Estate dan



- Kawasan Ekonomi Khusus, membangkitkan UMKM, koperasi dan usaha mikro rakyat lainnya sebagai sumber penggerak utama pertumbuhan dengan menggali potensi unggulan daerah dalam upaya mendorong percepatan pertumbuhan kawasan produksi dan pusat-pusat pertumbuhan ekonomi lainnya;
2. Mempersiapkan Sulawesi Tengah sebagai wilayah penyanggah Ibu Kota Baru (IKN) Nusantara yang berlokasi di Kabupaten Penajam Paser Utara dan Kabupaten Kutai Kartanegara Provinsi Kalimantan Timur. Peran Sulawesi Tengah sebagai penyuplai bahan pangan dan olahan, material bangunan, SDM yang berpendidikan vokasi, air bersih dan hasil kerajinan tangan;
 3. Perbaikan dan peningkatan pembangunan jaringan infrastruktur seperti : poros jalan Tambu-Kasimbar \pm 30 km, poros jalan prioritas, jembatan, pelabuhan dan bandara untuk memberikan stimulasi tumbuhnya investasi dan konektivitas antar wilayah dalam rangka pertumbuhan ekonomi yang berkualitas bersamaan dengan meningkatnya kualitas kehidupan ekonomi masyarakat;
 4. Peningkatan nilai tambah (*add value*) sumberdaya alam hasil olahan pada industri hulu berbasis agro, maritim, hasil hutan, mineral dan migas untuk penguatan struktur industri melalui pembangunan industri hulu yang diintegrasikan dengan industri antara (bahan setengah jadi) dan industri hilirnya.
 5. Peningkatan distribusi pendapatan melalui peningkatan hasil produksi, nilai jual produk dan peluang pasar yang memicu percepatan pertumbuhan ekonomi di perdesaan dan penciptaan keseimbangan serta pemerataan pembangunan di setiap wilayah;
 6. Peningkatan investasi daerah untuk memperluas kesempatan kerja dan berusaha dengan penciptaan iklim investasi yang kondusif bagi dunia usaha, baik skala usaha kecil, menengah maupun besar melalui penyediaan informasi potensi daerah, penyederhanaan perijinan dan pelaksanaan pelayanan terpadu satu pintu, membangun prasarana penunjang, melindungi kepastian hukum dan penyediaan tenaga kerja di daerah;
 7. Percepatan pembangunan ekonomi berbasis maritim dengan memanfaatkan sumberdaya dan jasa kemaritiman, yaitu peningkatan produksi perikanan dan kelautan, pengembangan energi dan mineral dasar laut, pengembangan



kawasan wisata bahari, kemampuan industri maritim dan perkapalan serta membangun transportasi laut antar pulau yang memadai.

8. Mengurangi kesenjangan atau disparitas pembangunan antar wilayah melalui peningkatan aksesibilitas dan jalur distribusi barang dan jasa ke berbagai wilayah sehingga dapat menekan laju inflasi serta mengoptimalkan pendapatan asli daerah melalui pemanfaatan sumberdaya yang tersedia dalam rangka peningkatan kapasitas fiskal daerah.
9. Mengalokasikan program dan kegiatan prioritas penurunan kemiskinan dan stunting, pengurangan tingkat pengangguran terbuka, mengurangi disparitas wilayah, peningkatan pelayanan kesehatan bagi masyarakat melalui penambahan dan pembangunan sarana/prasarana pelayanan rumah sakit.

Arah kebijakan ekonomi daerah akan tertuang di dalam strategi pengembangan ekonomi yang menjadi keinginan kuat pemerintah daerah dan masyarakat untuk ikut serta membentuk tatanan ekonomi daerah yang diinginkan. Arah kebijakan ekonomi daerah diharapkan dapat menjadi arahan untuk menghasilkan penyelesaian permasalahan selama proses perencanaan pembangunan terhadap isu-isu ekonomi daerah. Selain itu, dapat menjadi bahan perbaikan dari kebijakan-kebijakan yang lalu untuk menghasilkan keputusan yang lebih baik.

3.1.1 Kondisi Ekonomi Daerah Tahun 2022 dan Perkiraan Tahun 2023

a. Kondisi Ekonomi Daerah Tahun 2022

Sejalan dengan perekonomian global, perekonomian Indonesia pada Triwulan IV tahun 2022 tetap tumbuh impresif sebesar 5,0 persen (*y-on-y*) dan keseluruhan tahun 2022 tumbuh sebesar 5,3 persen (*y-on-y*) kembali seperti sebelum pandemi (Laporan Perkembangan Ekonomi Indonesia, Triwulan IV tahun 2022, Bappenas, 2022). Bahkan PDB harga berlaku jauh lebih tinggi dibandingkan sebelum pandemi yakni sebesar Rp. 19.588,4 triliun dan PDB per kapita mencapai Rp. 71,0 juta atau US\$ 4.783,9. Capaian ini menandakan tren pemulihan ekonomi Indonesia terus berlanjut dan semakin menguat. Pertumbuhan ekonomi Indonesia relatif lebih baik dibanding negara lain. Dua *engine* pertumbuhan ekonomi dunia yaitu China dan Amerika Serikat sedang dalam situasi stasioner dan Pemerintah berharap hal tersebut dalam jangka panjang tidak berdampak pada ekonomi di ASEAN.

Pengeluaran konsumsi dan ekspor menjadi penopang utama pertumbuhan



ekonomi dan Kebijakan Pemerintah yang membolehkan masyarakat untuk melaksanakan mudik pada Hari Raya Idul Fitri di bulan April lalu telah mendorong konsumsi masyarakat dengan sangat kuat dan menghasilkan perputaran ekonomi di seluruh wilayah Indonesia. Sumbangan pertumbuhan yang signifikan juga berasal dari kinerja impresif ekspor Indonesia. Selain karena faktor peningkatan harga komoditas, menguatnya kapasitas output di berbagai sektor juga turut mendorong peningkatan ekspor Indonesia.

Pertumbuhan ekonomi Sulawesi Tengah pada triwulan I, II, III dan IV tahun 2022 mulai menunjukkan pertumbuhan positif setelah mengalami kontraksi akibat ikut terimbas dampak wabah covid-19 yang melanda dunia pada akhir tahun lalu. Hal ini berarti, telah terjadi pemulihan atau mulai membaiknya sektor ekonomi Sulawesi Tengah menuju kestabilan terutama pada sub sektor transportasi laut, udara dan darat, pariwisata dan perhotelan, distribusi pangan dan UMKM.

Selanjutnya kinerja pembangunan ekonomi Provinsi Sulawesi Tengah terus diupayakan untuk distabilkan kembali melalui perbaikan kinerja dan disiplin yang tinggi. Indikasinya terlihat dari terlaksananya pembangunan ekonomi di daerah yang sesuai dengan yang direncanakan serta angka pertumbuhan ekonomi kumulatif yang kembali mencapai 2 digit pada triwulan IV yaitu 15,17 persen (c-to-c) (Gambar 3.1).

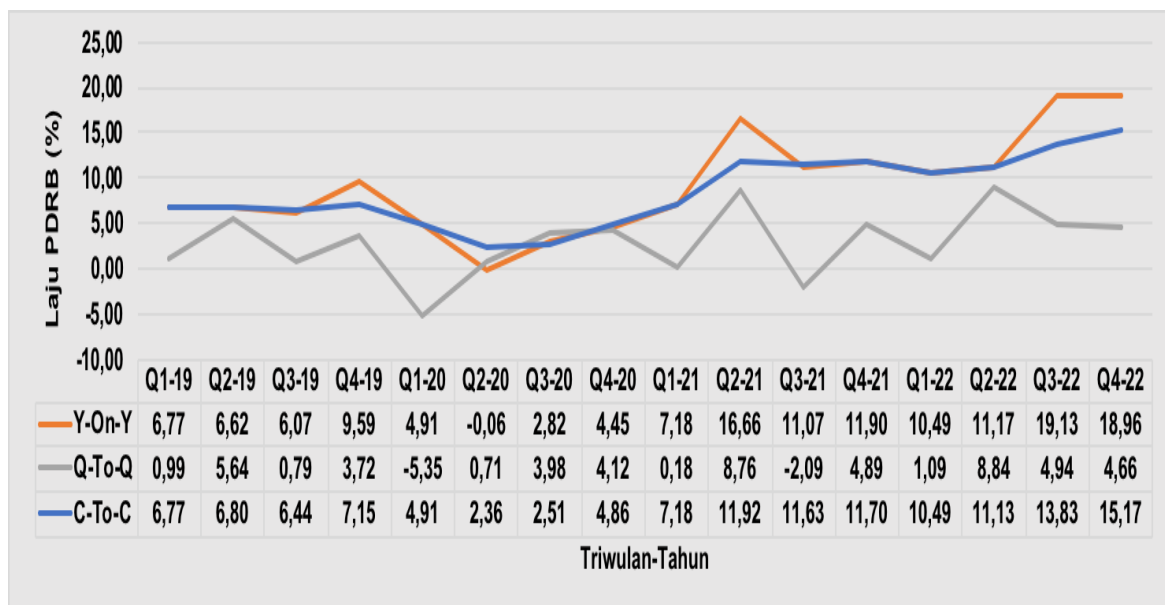

* Sumber : BPS Sulteng, 2023

Gambar 3.1
Laju Pertumbuhan PDRB TW 1 2018 sampai dengan TW 4 2022 (%)
Sulawesi Tengah*



Ekonomi Sulawesi Tengah Tahun 2022 mengalami pertumbuhan sebesar 15,17 persen. Pertumbuhan terjadi hampir di seluruh lapangan usaha kecuali Jasa Keuangan dan Asuransi serta Administrasi Pemerintahan, Pertahanan dan Jaminan Sosial Wajib yang masing-masing terkontraksi sebesar 1,10 dan 0,18 persen. Lapangan usaha yang mengalami pertumbuhan signifikan adalah Industri Pengolahan sebesar 29,69 persen. Diikuti Transportasi dan Pergudangan sebesar 26,26 persen; dan Pertambangan dan Penggalian sebesar 20,58 persen. Sementara itu, lapangan usaha Pertanian, Kehutanan, dan Perikanan yang juga memiliki peran dominan mengalami pertumbuhan sebesar 2,75 persen (Gambar 3.2).

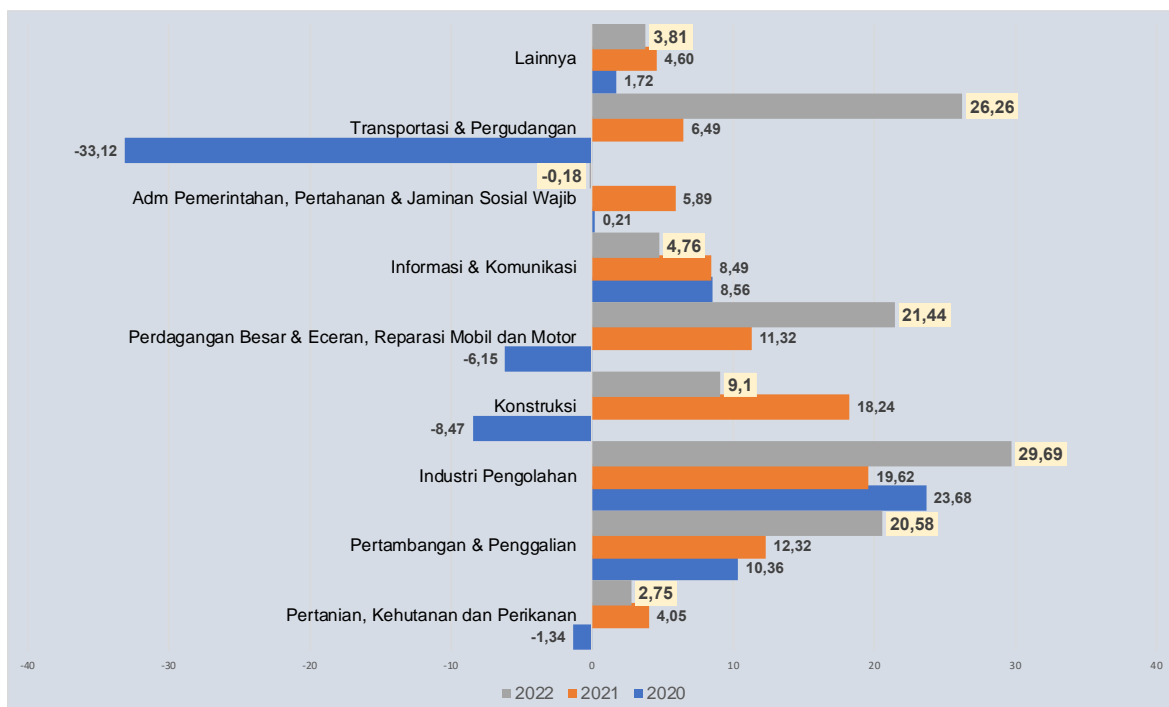

* Sumber : BPS Sulteng, 2023

Gambar 3.2
Pertumbuhan PDRB Beberapa Lapangan Usaha (C-to-C) (persen)*

Struktur PDRB Sulawesi Tengah menurut lapangan usaha atas dasar harga berlaku tahun 2022 terus mengalami pergeseran. Perekonomian Sulawesi Tengah didominasi oleh Lapangan Usaha Industri Pengolahan sebesar 40,28 persen; diikuti oleh Pertanian, Kehutanan, dan Perikanan sebesar 15,82 persen; Pertambangan dan Penggalian sebesar 15,37 persen; Konstruksi sebesar 8,41 persen; dan Perdagangan Besar dan Eceran, Reparasi Mobil dan Sepeda Motor sebesar 5,71 persen. Peranan kelima lapangan usaha tersebut dalam perekonomian Sulawesi Tengah mencapai 85,59 persen.



Pada PDRB menurut pengeluaran, ekonomi Sulawesi Tengah tahun 2022 dibanding dengan tahun 2021 mengalami pertumbuhan sebesar 15,17 persen (c-to-c). Pertumbuhan terjadi pada semua komponen kecuali Pengeluaran Konsumsi Pemerintah (PK-P) yang mengalami kontraksi sebesar 0,29 persen. Komponen pendorong yang mengalami pertumbuhan terbesar yaitu komponen Pembentukan Modal Tetap bruto sebesar 23,22 persen; diikuti komponen Ekspor barang dan jasa sebesar 20,78 persen; komponen Pengeluaran Konsumsi LNPRT sebesar 7,60 persen; dan terakhir komponen Pengeluaran Konsumsi Rumah Tangga sebesar 5,25 persen. Sementara itu, komponen Impor barang dan jasa (yang merupakan faktor pengurang dalam PDRB menurut pengeluaran) tumbuh sebesar 20,57 persen (Gambar 3.3).

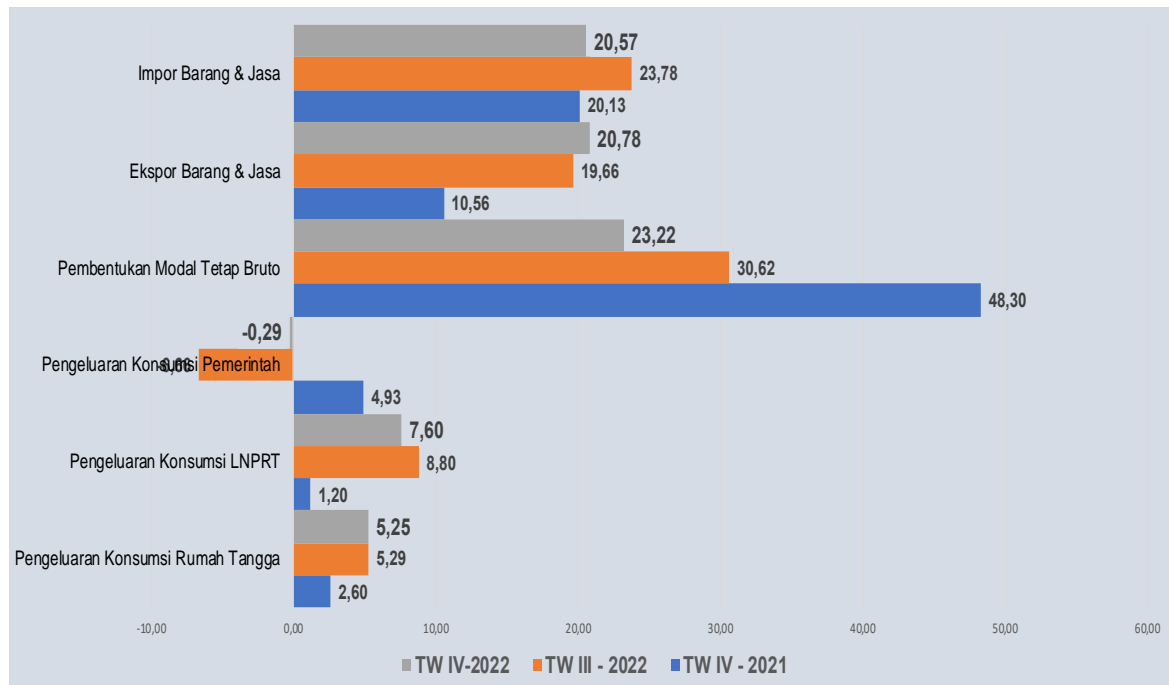

*Sumber : BPS Sulteng, 2023

Gambar 3.3
Pertumbuhan PDRB Beberapa Komponen Pengeluaran (c-to-c) (persen)*

Struktur PDRB Sulawesi Tengah menurut pengeluaran atas dasar harga berlaku tahun 2022 tidak menunjukkan perubahan yang berarti. Perekonomian Sulawesi Tengah masih didominasi oleh komponen ekspor barang dan jasa yang mencakup lebih dari PDRB Provinsi Sulawesi Tengah yaitu sebesar 103,83 persen. Komponen lainnya yang memiliki peranan besar terhadap PDRB secara berturut-turut adalah Pembentukan Modal Tetap Bruto (PMTB) sebesar 43,17 persen dan Pengeluaran Konsumsi Rumah Tangga (PK-RT) sebesar 27,82 persen.



Apabila dilihat dari laju pertumbuhan PDRB Sulawesi Tengah menurut lapangan usaha triwulan IV tahun 2022 terhadap Triwulan IV tahun 2021 (y-on-y), komponen yang memiliki sumbangsih paling besar adalah komponen Industri Pengolahan dengan kontribusi sebesar 41,90 persen, diikuti oleh komponen Pertambangan dan Penggalian sebesar 26,78 persen (BPS, Sulteng 2022). Adapun struktur PDRB Sulawesi Tengah menurut Lapangan Usaha Triwulan I sampai dengan Triwulan IV Tahun 2022 didominasi oleh 3 (tiga) lapangan usaha yaitu Industri Pengolahan sebesar 29,69 persen; Transportasi dan Pergudangan sebesar 26,26 persen dan Pertambangan dan Penggalian sebesar 20,58 persen, sebagaimana pada Gambar 3.4

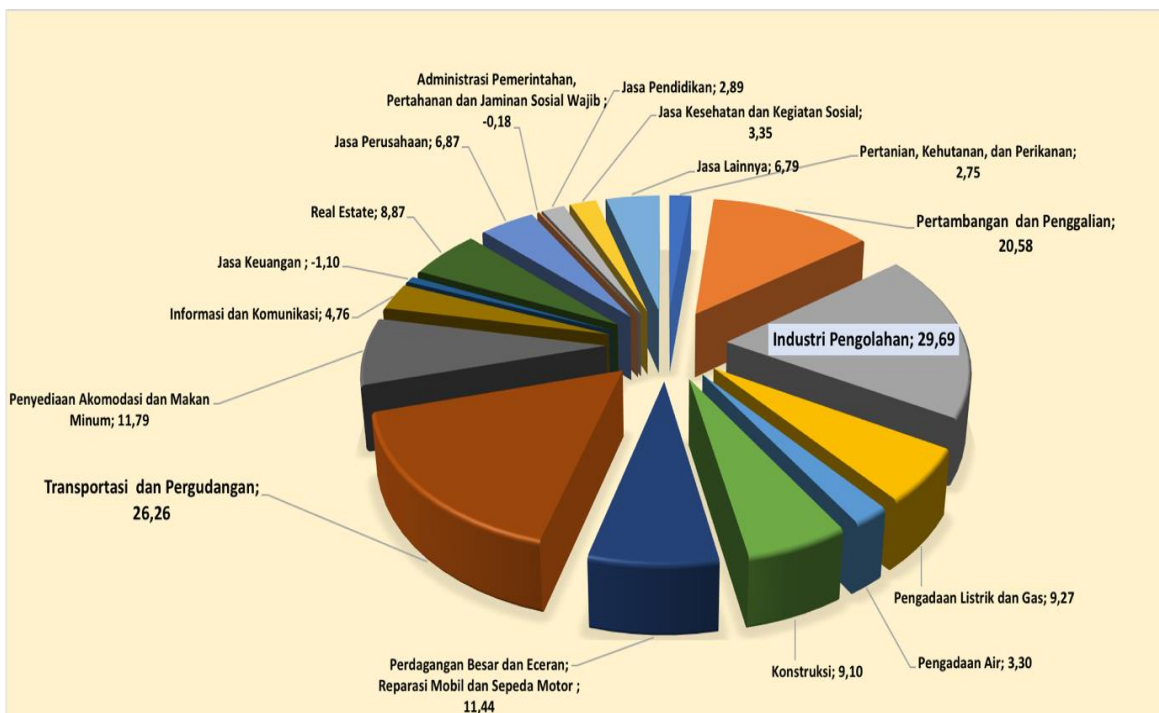

Sumber : BPS Sulteng, 2023

Gambar 3.4
Laju Pertumbuhan dan Sumber Pertumbuhan PDRB Sulawesi Tengah Menurut Lapangan Usaha Tahun 2022 (persen)

Pada bulan Desember 2022 inflasi gabungan dua kota di Provinsi Sulawesi Tengah sebesar 0,80 persen, sedangkan inflasi tahun kalender dan inflasi tahun ke tahun dari Desember 2021 hingga Desember 2022 sebesar 5,96 persen. Dari dua kota IHK di Provinsi Sulawesi Tengah, Kota Palu tercatat mengalami inflasi sebesar 0,80 persen dengan inflasi tahun kalender dan inflasi tahun ke tahun sebesar 5,81 persen. Sementara Kota Luwuk pada bulan ini mengalami inflasi sebesar 0,82 persen dengan inflasi tahun kalender dan inflasi tahun ke tahun sebesar 6,62



persen.

Inflasi pada bulan Desember 2022 dipengaruhi oleh naiknya indeks harga pada kelompok makanan, minuman dan tembakau sebesar 2,95 persen, diikuti oleh kelompok rekreasi, olahraga, dan budaya 1,00 persen, kelompok perawatan pribadi dan jasa lainnya 0,38 persen, kelompok transportasi 0,20 persen, kelompok perlengkapan, peralatan dan pemeliharaan rutin rumah tangga 0,08 persen, kelompok pendidikan 0,03 persen, serta kelompok penyediaan makanan dan minuman/restoran 0,03 persen. Sedangkan penurunan indeks harga terjadi pada kelompok pakaian dan alas kaki sebesar -0,58 persen, diikuti oleh kelompok perumahan, air, listrik, dan bahan bakar rumah tangga -0,06 persen, kelompok kesehatan -0,05 persen, serta kelompok informasi, komunikasi, dan jasa keuangan -0,05 persen (Tabel 3.1).

Pada periode yang sama, inflasi tahun kalender dan inflasi tahun ke tahun gabungan dua kota di Provinsi Sulawesi Tengah sebesar 5,96 persen. Kenaikan indeks tertinggi terjadi pada kelompok transportasi sebesar 14,64 persen, sedangkan kenaikan indeks terendah terjadi pada kelompok informasi, komunikasi dan jasa keuangan sebesar 0,03 persen.

Inflasi sebesar 0,80 persen terbentuk oleh sumbangan andil kelompok makanan, minuman dan tembakau sebesar 0,78 persen, kelompok transportasi sebesar 0,03 persen, kelompok rekreasi, olahraga dan budaya sebesar 0,02 persen, kelompok perawatan pribadi dan jasa lainnya sebesar 0,02 persen, serta kelompok perlengkapan, peralatan dan pemeliharaan rutin rumah tangga, kelompok pendidikan dan kelompok penyediaan makanan dan minuman/ restoran dengan andil masing-masing di bawah 0,01 persen. Sementara yang memberikan andil negatif yakni kelompok pakaian dan alas kaki sebesar -0,04 persen, kelompok perumahan, air, listrik, dan bahan bakar rumah tangga sebesar -0,01 persen, serta kelompok kesehatan dan kelompok informasi, komunikasi, dan jasa keuangan dengan andil masing-masing di bawah -0,01 persen.

Tabel 3.1
IHK dan Inflasi Gabungan Dua Kota di Provinsi Sulawesi Tengah Menurut
Kelompok Pengeluaran (2018=100)

Kelompok Pengeluaran	IHK Des 2021	IHK Des 2021	IHK Nov 2022	IHK Des 2022	Inflasi Des 2022 ¹⁾ (%)	Inflasi Tahun Kalender 2022 ²⁾ (%)	Inflasi Tahun ke Tahun ³⁾ (%)	Andil Inflasi 2022 (%)
(1)	(2)	(3)	(4)	(5)	(6)	(7)	(8)	(9)
Umum (Headline)	109,57	109,57	115,18	116,10	0,80	5,96	5,96	0,80
Makanan, Minuman, dan Tembakau	114,52	114,52	115,84	119,26	2,95	4,14	4,14	0,78
Pakaian dan Alas Kaki	107,48	107,48	109,77	109,13	-0,58	1,54	1,54	-0,04
Perumahan, Air, Listrik, dan Bahan Bakar Rumah Tangga	104,96	104,96	114,43	114,36	-0,06	8,96	8,96	-0,01
Perlengkapan, Peralatan, dan Pemeliharaan Rutin Rumah Tangga	105,27	105,27	110,36	110,45	0,08	4,92	4,92	0,00
Kesehatan	110,70	110,70	110,92	110,86	-0,05	0,14	0,14	0,00
Transportasi	107,44	107,44	122,93	123,17	0,20	14,64	14,64	0,03
Informasi, Komunikasi, dan Jasa Keuangan	100,16	100,16	100,24	100,19	-0,05	0,03	0,03	0,00
Rekreasi, Olahraga, dan Budaya	106,73	106,73	110,36	111,46	1,00	4,43	4,43	0,02
Pendidikan	112,29	112,29	113,28	113,31	0,03	0,91	0,91	0,00
Penyediaan Makanan dan Minuman/Restoran	115,50	115,50	119,88	119,91	0,03	3,82	3,82	0,00
Perawatan Pribadi dan Jasa Lainnya	114,92	114,92	121,95	122,41	0,38	6,52	6,52	0,02

(Sumber: BRS, 2023)

Ket: 1) Perubahan IHK Desember 2022 terhadap IHK bulan sebelumnya
2) Perubahan IHK Desember 2022 terhadap IHK Desember 2021
3) Perubahan IHK Desember 2022 terhadap IHK Desember 2021

Beberapa komoditas yang memiliki andil terhadap inflasi antara lain ikan selar (0,20 persen), beras (0,11 persen), bawang merah (0,07 persen), ikan cakalang (0,05 persen), kangkung (0,03 persen), ikan malalugis (0,03 persen), angkutan udara (0,02 persen), daging ayam ras (0,02 persen), rokok putih (0,02 persen), dan jagung manis (0,02 persen). Sedangkan beberapa komoditas yang memiliki andil negatif terhadap inflasi antara lain blus wanita (0,01 persen), kerudung/jilbab (0,01 persen), semen (0,01 persen), cabai merah (0,01 persen), sawi hijau (0,01 persen), bahan bakar rumah tangga (0,01 persen), sandal kulit wanita (0,005 persen), daging sapi (0,004 persen), rok luar (0,004 persen), dan terong (0,004 persen) (Tabel 3.2).



Tabel 3.2
Andil Inflasi Komoditas Gabungan Dua Kota di Provinsi Sulawesi Tengah
Bulan Desember 2022*

No.	Komoditas	Andil (%)	No.	Komoditas	Andil (%)
(1)	(2)	(3)	(4)	(5)	(6)
1	Ikan Selar	0,20	1	Blus Wanita	-0,01
2	Beras	0,11	2	Kerudung/Jilbab	-0,01
3	Bawang Merah	0,07	3	Semen	-0,01
4	Ikan Cakalang	0,05	4	Cabai Merah	-0,01
5	Kangkung	0,03	5	Sawi Hijau	-0,01
6	Ikan Malalugis	0,03	6	Bahan Bakar Rumah Tangga	-0,01
7	Angkutan Udara	0,02	7	Sandal Kulit Wanita	-0,005
8	Daging Ayam Ras	0,02	8	Daging Sapi	-0,004
9	Rokok Putih	0,02	9	Rok Luar Model Biasa	-0,004
10	Jagung Manis	0,02	10	Terong	-0,004

*Sumber: BRS Sulteng, 2023

Perdagangan luar negeri Provinsi Sulawesi Tengah dilakukan melalui transaksi ekspor dan impor. Kompilasi data statistik diperoleh dari data sekunder berupa dokumen Pemberitahuan Ekspor Barang (PEB) dan Pemberitahuan Impor Barang (PIB) yang berasal dari Kantor Pengawasan dan Pelayanan Bea dan Cukai (KPPBC). Komoditas andalan ekspor yang diperdagangkan terutama berasal dari sebagian besar potensi sumber daya alam dan hasil industri domestik yang dimiliki wilayah Sulawesi Tengah. Adapun negara tujuan ekspor meliputi Benua Asia, Amerika, Eropa, dan Afrika. Transaksi ekspor dan impor dilakukan melalui beberapa pelabuhan utama yakni Pantoloan, Kolonodale, Luwuk, Poso, dan Banggai.

Selama Desember 2022, ekspor Sulawesi Tengah (melalui Sulawesi Tengah dan Provinsi lain) didominasi oleh tiga kelompok komoditas utama, yaitu kelompok komoditas besi dan baja senilai US\$1.036,22 juta atau 56,65 persen dari total ekspor, nikel senilai US\$504,68 juta atau 27,59 persen, dan bahan bakar mineral senilai US\$210,84 juta atau 11,53 persen dari nilai total ekspor. Kontribusi ekspor kelompok komoditas lainnya relatif kecil masing-masing di bawah 4,00 persen (Tabel 3.3).

Selama Januari-Desember 2022, kelompok besi dan baja mendominasi pangsa ekspor senilai US\$12.480,32 juta atau 65,63 persen, nikel senilai US\$3.727,64 juta (19,60 persen), dan bahan bakar mineral senilai US\$1.889,22 juta



(9,93 persen). Sementara itu, kontribusi ekspor kelompok komoditas lainnya terhadap total ekspor masing-masing di bawah 4,00 persen.

Tabel 3.3
Perkembangan Ekspor Menurut Komoditas, Januari s.d Desember 2022*

Golongan Barang (HS 2 Digit)	Nilai FOB (Juta US\$)				Perubahan (%)		Peranan (%)
	November 2022	Desember 2022	Jan-Des 2021	Jan-Des 2022	Nov-Des 2022 (m-to-m)	Jan-Des 2021-2022 (y-on-y)	Jan-Des 2022
(1)	(2)	(3)	(4)	(5)	(6)	(7)	(8)
A. Total Ekspor Melalui Sulawesi Tengah	1.534,85	1.826,83	12.057,73	18.967,34	19,02	57,30	99,74
Nikel	363,85	504,68	0,00	3.727,64	38,71	100,00	19,60
Bahan bakar mineral	149,82	210,84	1.001,13	1.889,22	40,73	88,71	9,93
Bahan kimia anorganik	51,63	57,99	264,68	681,37	12,32	157,43	3,58
Besi dan baja	963,54	1.036,22	10.729,22	12.480,32	7,54	16,32	65,63
Logam dasar lainnya	4,36	10,50	46,94	149,35	140,83	218,17	0,79
Total 5 Golongan Barang	1.533,20	1.820,23	12.041,97	18.927,90	18,72	57,18	99,53
Golongan Barang Lainnya	1,65	6,60	15,76	39,44	300,00	150,25	0,21
B. Total Ekspor Melalui Provinsi Lain	2,74	2,47	81,79	49,39	-9,85	-39,61	0,26
Ikan dan udang	0,02	0,03	2,93	1,19	50,00	-59,39	0,01
Lak, getah, dan damar	0,21	0,28	2,53	2,84	33,33	12,25	0,01
Berbagai produk kimia	0,65	0,28	11,59	8,89	-56,92	-23,30	0,05
Kayu dan barang dari kayu	0,76	0,70	6,63	5,79	-7,89	-12,67	0,03
Besi dan Baja	0,00	0,00	6,07	0,00	0,00	-100,00	0,00
Total 5 Golongan Barang	1,64	1,29	29,75	18,71	-21,34	-37,11	0,10
Golongan Barang Lainnya	1,10	1,18	52,04	30,68	7,27	-41,05	0,16
Total Ekspor	1.537,59	1.829,30	12.139,52	19.016,73	18,97	56,65	100,00

Keterangan: † Angka Revisi

* Angka Sementara

*Sumber: BRS Sulteng, 2023

Pada Bulan Desember 2022, keseluruhan transaksi ekspor melalui Sulawesi Tengah senilai US\$1.826,83 juta, difasilitasi oleh Pelabuhan Kolonodale senilai US\$1.590,57 juta atau 86,95 persen, Luwuk senilai US\$233,83 juta atau senilai 12,78 persen, dan Pantoloan senilai US\$2,43 juta atau 0,03 persen. Sedangkan ekspor melalui pelabuhan di provinsi lainnya tercatat US\$2,47 juta atau 0,14. Hal ini berarti pelabuhan muat ekspor di Sulawesi Tengah berperan sebesar 99,86 persen. Adapun selama Januari-Desember 2022, Pelabuhan Kolonodale mendominasi layanan ekspor senilai US\$16.500,51 juta atau 86,77 persen dari total nilai ekspor, disusul Luwuk senilai US\$2.440,00 juta atau 12,83 persen, dan Pantoloan senilai US\$26,83 juta atau 0,14 persen. Sementara itu, ekspor melalui pelabuhan di provinsi lainnya tercatat US\$49,39 juta atau sebesar 0,26 persen (Gambar 3.5).

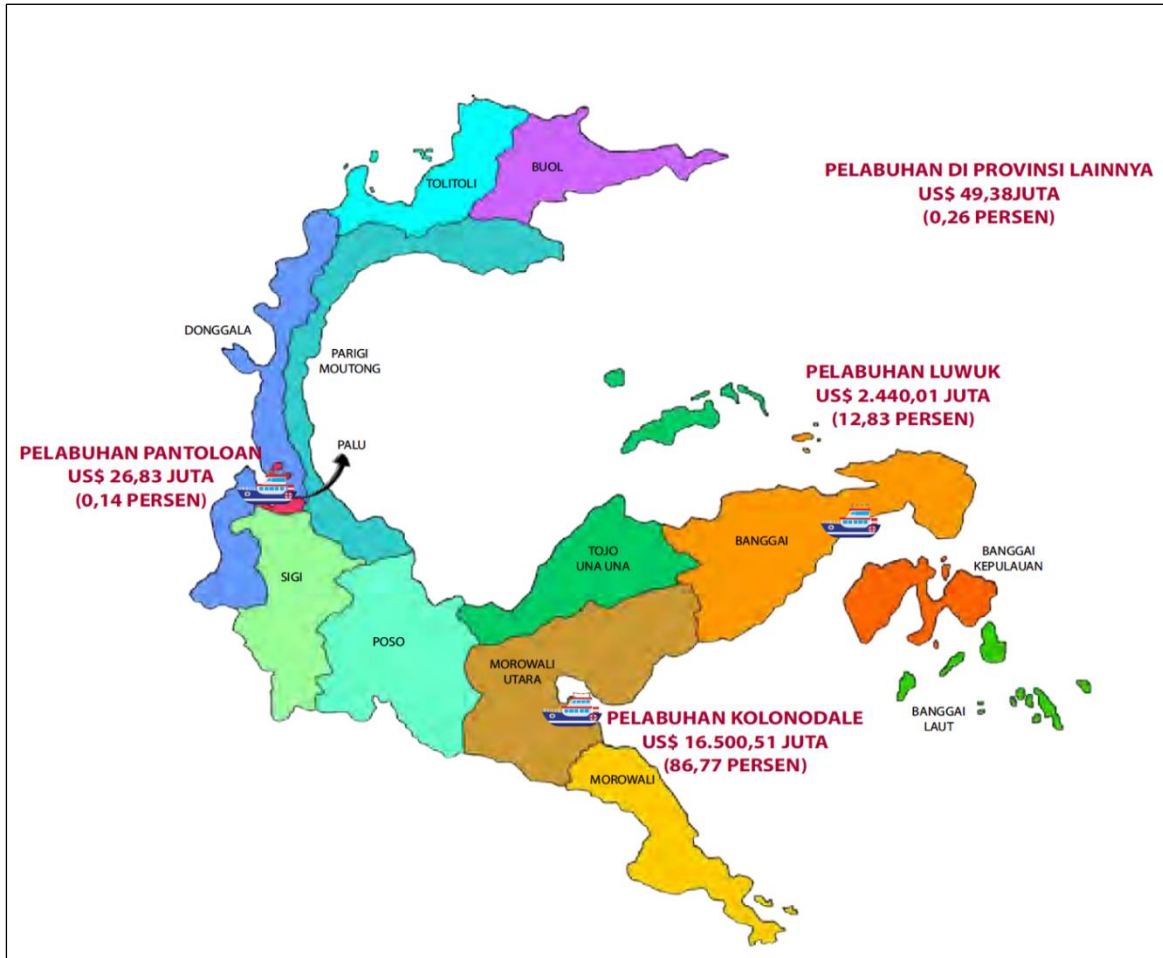

Sumber: BPS Sulteng, 2023

Gambar 3.5
Distribusi Persentase Ekspor Sulawesi Tengah menurut Pelabuhan Utama, Januari hingga Desember Tahun 2022

Total impor Sulawesi Tengah selama Desember tahun 2022 senilai US\$1.056,58 juta, naik sebesar US\$338,26 juta atau 47,09 persen dibandingkan bulan sebelumnya. Selama Januari-Desember tahun 2022, terjadi peningkatan US\$3.203,85 juta atau sebesar 44,79 persen menjadi US\$10.357,20 juta dibandingkan periode yang sama tahun sebelumnya. Dilihat dari neraca perdagangan dengan seluruh negara mitra dagang, Sulawesi Tengah mengalami surplus senilai US\$772,71 juta selama Desember 2022 dan surplus senilai US\$8.659,53 juta selama Januari s.d Desember tahun 2022. (Gambar 3.6).

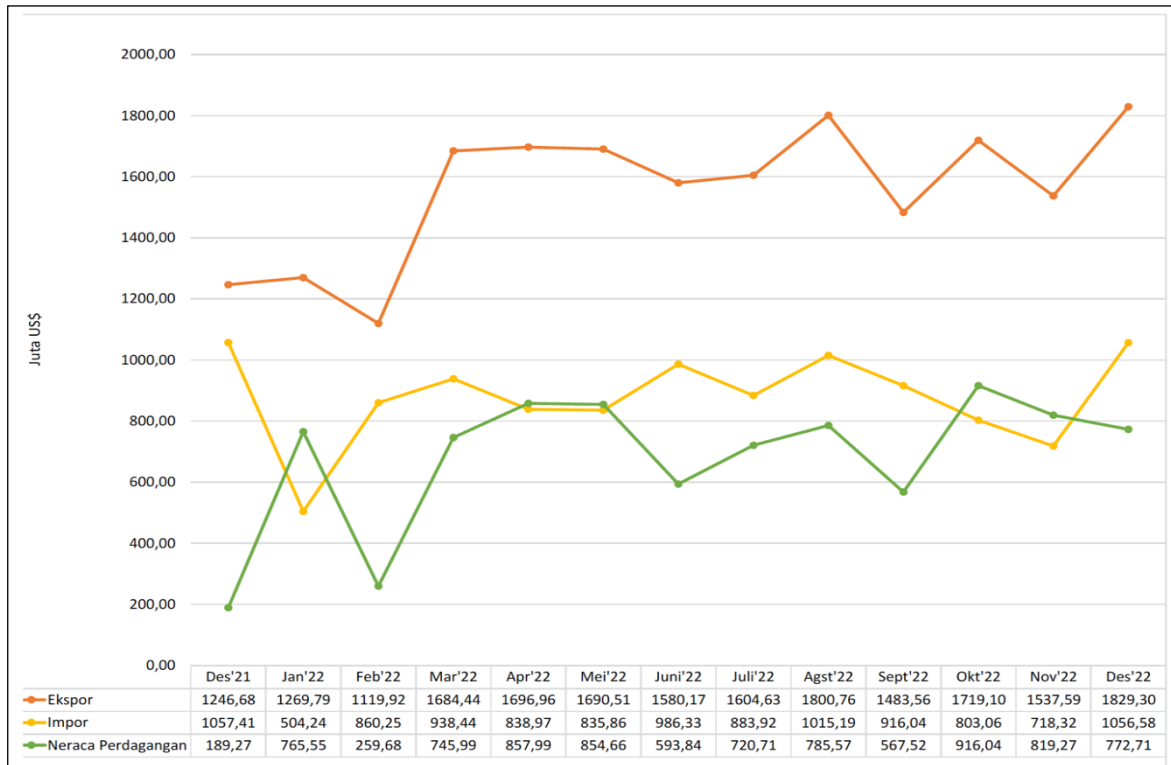

(BRS Sulteng, 2023)

Gambar 3.6
Perkembangan Ekspor dan Impor, Desember 2021– Desember 2022

Selama Desember 2022, impor Sulawesi Tengah didominasi oleh kelompok komoditas besi dan baja senilai US\$217,30 juta (20,57 persen); bahan bakar mineral senilai US\$178,43 juta (16,89 persen); serta mesin dan pesawat mekanik senilai US\$165,32 juta (15,65 persen). Selama Januari s.d Desember tahun 2022, komoditas yang mendominasi impor Sulawesi Tengah yaitu mesin dan pesawat mekanik senilai US\$2.336,28 juta atau 22,56 persen, besi dan baja senilai US\$2.058,06 juta atau 19,87 persen, serta bahan bakar mineral senilai US\$2.022,84 atau 19,53 persen dari total impor Sulawesi Tengah (Tabel 3.4).



Tabel 3.4
Perkembangan Impor Menurut Komoditas, Januari s.d Desember 2022*

Golongan Barang (HS 2 Digit)	Nilai FOB (Juta US\$)				Perubahan (%)		Peranan (%)
	November 2022	Desember 2022	Jan-Des 2021	Jan-Des 2022	Nov-Des 2022 (m-to-m)	Jan-Des 2021-2022 (y-on-y)	Jan-Des 2022
(1)	(2)	(3)	(4)	(5)	(6)	(7)	(8)
Garam, belerang, kapur	4,55	66,07	160,49	300,43	1.352,09	87,20	2,90
Bijih, Kerak, dan Abu Logam	62,41	117,61	1.027,71	851,87	88,45	-17,11	8,22
Bahan bakar mineral	105,25	178,43	1.137,83	2.022,84	69,53	77,78	19,53
Berbagai produk kimia	14,50	29,63	136,29	211,66	104,34	55,30	2,04
Benda-benda dari Batu, Gips, dan Semen	8,08	10,20	106,45	121,28	26,24	13,93	1,17
Produk keramik	11,86	22,27	89,28	213,20	87,77	138,80	2,06
Besi dan baja	131,33	217,30	2.010,35	2.058,06	65,46	2,37	19,87
Mesin dan pesawat mekanik	180,82	165,32	1.567,11	2.336,28	-8,57	49,08	22,56
Mesin/peralatan listrik	43,86	117,15	367,91	919,04	167,10	149,80	8,87
Perabot, penerangan rumah	76,17	55,87	205,26	601,19	-26,65	192,89	5,80
Total 10 Golongan Barang	638,83	979,85	6.808,68	9.635,85	53,38	41,52	93,04
Golongan Barang Lainnya	79,49	76,73	344,67	721,35	-3,47	109,29	6,96
Total Impor	718,32	1.056,58	7.153,35	10.357,20	47,09	44,79	100,00

Keterangan: ^r Angka Revisi
* Angka Sementara

*Sumber: BRS Sulteng, 2023

b. Perkiraan Tahun 2023

Berdasarkan perkembangan ekonomi makro di tahun 2021 dan tahun 2022, pertumbuhan ekonomi Provinsi Sulawesi Tengah pada tahun 2023 diperkirakan akan mengalami pertumbuhan pada angka 15,30 persen (c to c). Perkiraan ini berada diatas rata-rata angka pada RPJMD Prov. Sulawesi Tengah Tahun 2021-2026 yang telah ditetapkan yaitu untuk perkiraan pada tahun 2023 pertumbuhan ekonomi sekitar 10,36 persen (c to c). Angka ini diperkirakan setelah Sulawesi Tengah melewati masa pandemik covid-19 dan variannya berakhir, pekerjaan rehabilitasi dan rekonstruksi paska bencana selesai yang diikuti dengan kestabilan ekonomi secara nasional. Proyeksi optimisme memperkirakan bahwa pertumbuhan ekonomi Sulawesi Tengah dapat di tingkatkan pada kisaran lebih dari 15 persen dengan asumsi-asumsi, sebagai berikut:

1. Semakin membaiknya perekonomian Sulteng yang tidak terlepas dari kebijakan percepatan vaksinasi serta vaksinasi *booster*. Total vaksinasi dosis 1 telah mencapai 87,19%, dosis 2 sebesar 58,27%, dan dosis 3 atau *booster*



sebesar 8,63%. Percepatan vaksinasi ini perlu terus digenjot agar masyarakat dan pelaku usaha di Sulteng terlindungi dari dampak penyebaran Virus Covid-19 (Dinkes Sulteng, 2022).

2. Kinerja sektor jasa transportasi, wisata dan perhotelan akan menunjukkan trend positif pada pertengahan dan akhir tahun 2023. Hal ini disebabkan telah terkendalinya wabah Pandemi Covid-19 dan variannya yang diindikasikan oleh keberhasilan pemerintah provinsi dan daerah dalam sosialisasi pelaksanaan vaksin covid-19, pengadaan APD, test *PCR*, *Swab* dan *Rapid Test Antigen*, peningkatan pelayanan kesehatan serta bangkitnya kembali transportasi penumpang dan barang lewat udara, laut dan darat terutama di beberapa daerah padat penduduk seperti Jawa Timur, Sulawesi Selatan, DKI Jakarta, Sulawesi Utara dan Kalimantan Timur. Daerah-daerah tersebut, selama ini merupakan daerah yang menyokong Sulawesi Tengah pada peluang sektor jasa transportasi darat, laut dan udara; sektor Pariwisata dan Tingkat Hunian Hotel sehingga diharapkan akan ikut menggerakkan roda ekonomi di Sulawesi Tengah. Di akhir tahun 2023, Sulawesi Tengah akan bangkit dengan melakukan pemulihan cepat dan rekonstruksi untuk sektor perdagangan, hotel dan restoran sebagai persiapan menyambut wisatawan mancanegara dan domestik dengan destinasi berupa edukasi wisata bencana, wisata alam, wisata budaya dan destinasi wisata lainnya di wilayah Sulawesi Tengah.
3. Pada sektor ekonomi seperti subsektor pangan, tanaman pangan, hortikultura dan peternakan terus digenjot produktivitasnya melalui program Pengembangan Kawasan Pangan Nusantara (KPN)/Food Estate, Pengembangan Sentra Pertanian, Kawasan Ekonomi Khusus (KEK) dan Inovasi Hilirisasi Pertanian yang dilakukan sebagai upaya penyanggah krisis pangan nasional dan dunia serta sekaligus menjadikan Sulawesi Tengah sebagai salah satu mitra Ibu Kota Nusantara (IKN) penyedia pangan. Untuk mewujudkan keinginan tersebut, akan diperhatikan pembangunan dan pemantapan infrastruktur jalan dan irigasi, pelabuhan perikanan yang merupakan kewenangan dari pemerintah pusat dan daerah. Selain itu, perlu juga diperhatikan jadwal tanam, benih berkualitas, pupuk, pestisida, lahan penggembalaan, armada penangkapan ikan serta sarana dan prasarannya.
4. Sulawesi Tengah mengalami surplus beras selama 5 (lima) tahun terakhir,



dimana angka produksi beras selalu lebih tinggi dari konsumsi masyarakat. Pada tahun 2018 produksi beras Sulawesi Tengah mencapai 540 ribu ton dan konsumsi masyarakat sebesar 360 ribu ton sehingga angka surplus beras mencapai 180 ribu ton. Selanjutnya berturut-turut pada tahun 2019, 2020, 2021 dan 2022 angka surplus beras Sulawesi Tengah sebesar 150 ribu ton, 110 ribu ton, 140 ribu ton dan 80 ribu ton. Selain itu, Sulawesi Tengah sebagai penyumbang produksi padi sebesar 0,77 juta ton (1,39% total produksi nasional), terbesar ke-15 setelah Nusa Tenggara Timur. Di Pulau Sulawesi, Sulawesi Tengah merupakan provinsi penyumbang luas panen dan produksi padi terbesar kedua setelah Sulawesi Selatan dan produktivitas padi Sulawesi Tengah sangat berpotensi untuk terus ditingkatkan dimana pada tahun 2022 ini produktivitas mencapai 44,54 Ku/Ha dengan luas 0,17 juta ha (panen 11,44%) dan produksi 0,77 juta ton (GKG=10,32%) serta menempati urutan kedua setelah Sulawesi Selatan. Surplus beras nasional tahun 2022 mencapai 1,88 juta ton dan Sulawesi Tengah sebagai penyumbang surplus beras sebesar 0,08 juta ton.

5. Subsektor perikanan dan kelautan memasuki tahun 2023 diperkirakan akan mengalami pertumbuhan positif yang ditandai dengan perkembangan budidaya udang dan ikan air tawar menggunakan metode supra intensif yang sudah memulai memasyarakat, pemanfaatan digitalisasi penangkapan ikan atau *Smart Fishing* untuk meningkatkan produktivitas perikanan tangkap khususnya perikanan tuna yang bernilai ekspor. Selain itu, Sulawesi Tengah telah menerapkan Sistem Logistik Ikan Nasional (SLIN) sebagai upaya menjadikan Sulawesi Tengah daerah penyanggah pangan ikani. Sistem Logistik Ikan Nasional yang berbasis di Pelabuhan Perikanan Pantai (P3) Ogotua, Pangkalan Pendaratan Ikan (PPI) Donggala dan PPI Pagimana diharapkan dapat menciptakan stabilitas harga di tingkat nelayan maupun konsumen dan sekaligus dapat menekan laju inflasi, membuka peluang pengembangan industri olahan, peningkatan kesejahteraan nelayan dan pembudidaya ikan, memperkuat ketahanan pangan serta mendorong peningkatan pertumbuhan ekonomi. Potensi pengembangan sektor kelautan dan perikanan di Sulawesi Tengah sangat besar mengingat Sulawesi Tengah sebagai satu-satunya provinsi yang memiliki empat Wilayah Pengelolaan Perikanan (WPP) yaitu WPP-RI 713 di Selat Makassar, WPP-



RI 714 di Teluk Tolo, WPP-RI 715 di teluk Tomini serta WPP 716 di Laut Sulawesi.

6. Sektor konstruksi akan terus tumbuh terpacu karena Sulawesi Tengah memiliki konsep Kerja Sama Pemerintah Daerah dan Badan Usaha (KPDBU), Kerja Sama dengan Pemerintah Daerah lainnya, NGO Asing dan Pihak Perusahaan dalam dan luar negeri untuk proyek-proyek seperti jembatan Palu V, jalan arteri utama, jalan Tambu-Kasimbar yang menghubungkan IKN dengan Indonesia Timur dan rehabilitasi prasarana Bandara Mutiara Sis Al-Jufri Palu, Pelabuhan Pantoloan, Pembangunan Hunian Tetap (Huntap) dan Tanggul Laut disepanjang pesisir Teluk Palu yang terdampak tsunami. Disamping itu, kelanjutan pembangunan akan terus dilanjutkan seperti pembangunan Bandara di Banggai Laut, Bandara Maleo di Morowali, Bandara Kasiguncu di Poso, Bandara Syukuran Aminuddin Amir Luwuk, Bandara Sultan Bantilan Tolitoli dan beroperasinya kembali Bandara Tanjung Api di Ampana Kabupaten Tojo Una-Una yang sempat tutup pada awal wabah Covid-19 sehingga akan menghidupkan kembali jalur wisata lewat udara ke destinasi Kepulauan Togean selain travel jalur darat dari Kota Palu dan Kota Luwuk menuju Kabupaten Tojouna-una. Pada akhir tahun 2022, pembangunan Bandara di Kabupaten Banggai Laut diharapkan pada tahapan *on-progress* dan dapat segera memicu pertumbuhan ekonomi di wilayah timur Sulawesi Tengah.
7. Investasi diperkirakan meningkat terutama dalam sektor pertambangan, minyak dan gas bumi serta Industri Pengolahannya yang ditunjukkan dengan berlangsungnya operasi smelter feronikel di Morowali dan Morowali Utara yang telah beroperasi semenjak tahun 2017, beroperasinya PT Dongi-Sinoro LNG yang selain memproduksi gas alam cair (liquefied natural gas/LNG) juga memproduksi amonia cair yaitu senyawa kimia yang digunakan dalam pembuatan pupuk, bahan peledak, asam dan produk petrokimia lainnya di Kabupaten Banggai serta industri pengolahan berbasis agro di Palu seperti pengolahan buah kakao, getah damar, arang tempurung kelapa serta membangkitkan kembali Pusat Inovasi Rotan Nasional (Pirnas) dalam Kawasan Ekonomi Khusus (KEK) yang pada tahun 2019 dilakukan pembenahan kembali paska bencana. Meningkatnya investasi juga dipengaruhi oleh masuknya listrik yang berasal dari PLTA Sulewana.



Momentum peningkatan investasi tersebut harus terus dijaga dengan menciptakan iklim investasi yang kondusif melalui peningkatan efisiensi perizinan dan pelayanan investasi dengan sistem *on-line* serta penyelesaian *bottleneck* infrastruktur.

3.1.2 Tantangan dan Prospek Perekonomian Daerah Tahun 2023 dan Perkiraan Tahun 2024

Tantangan dan prospek perekonomian daerah tahun 2023 dan tahun 2024 adalah sebagai berikut:

1. Prospek perekonomian Provinsi Sulawesi Tengah di perkirakan akan membaik seiring dengan stabilnya perekonomian nasional dan dunia karena keberhasilan penanggulangan wabah *covid-19*. Pertumbuhan ekonomi akan bangkit dan diharapkan dapat segera dipulihkan dengan berbagai upaya dan kebijakan sehingga memberikan efek positif pada peningkatan kesejahteraan masyarakat dan mengurangi ketimpangan pendapatan individu yang ditandai dengan rendahnya nilai indeks gini. Menurunnya indeks gini diharapkan dapat mengurangi timbulnya konflik sosial dalam masyarakat dan memacu peningkatan pendapatan masyarakat yang selanjutnya menciptakan kemandirian ekonomi daerah. Selain itu, dampak corona virus diharapkan tidak terlalu mempengaruhi pertumbuhan PDRB per kapita dengan adanya pemerataan pertumbuhan ekonomi di semua sektor. Pemerataan pertumbuhan di semua sektor menunjukkan adanya perkembangan mata rantai perekonomian di masyarakat. Sehingga bila kondisi ini terwujud maka output perkapita masyarakat dapat benar-benar meningkat secara riil yang turut mempengaruhi naiknya daya beli masyarakat.
2. Peningkatan lapangan kerja yang membantu mengakselerasi pemulihan daya beli masyarakat. Hal tersebut terlihat dari menurunnya jumlah pengangguran sebesar 470 orang pada periode Februari 2022 dibanding periode Februari 2021. Pemulihan konsumsi domestik juga mendorong pertumbuhan pada Sektor Perdagangan. Kebijakan yang dikeluarkan Pemerintah dalam kaitan Pemulihan Ekonomi Nasional (PEN) yakni Insentif Pajak Penjualan atas Barang Mewah Ditanggung Pemerintah (PPnBM-DTP) juga mendorong peningkatan perdagangan industri auto-mobile di Sulteng



pada akhir tahun 2022.

3. Aktivitas ekspor-impor yang berjalan baik dan mulai pulihnya konsumsi rumah tangga serta membaiknya kondisi Pandemi Covid-19 berpengaruh positif pada kinerja daerah dan alokasi anggaran Pemerintah di Sulawesi Tengah. Pendapatan negara tumbuh melampaui target di semua komponen pendapatan yang mengalami tren pertumbuhan tinggi sejak awal tahun 2022. Optimalisasi dana likuid melalui belanja negara dan investasi terus ditingkatkan untuk mendorong pemulihan ekonomi dan menjaga daya beli masyarakat di tengah guncangan kenaikan harga komoditas.
4. Inflasi gabungan di Provinsi Sulawesi Tengah memasuki tahun 2023 semakin bisa ditekan pada angka aman dibawah 6 persen. Pada tahun 2024 diperkirakan akan sedikit bergerak naik sehingga perlu menjadi perhatian yang serius bagi pimpinan daerah khususnya tim TPID di wilayah Sulteng. Naiknya harga komoditas kelapa sawit dan selanjutnya minyak goreng, beberapa harga pangan seperti ikan, bawang merah dan lombok serta tingginya biaya transportasi udara menyusul mobilitas masyarakat dengan adanya arus mudik lebaran pada Idul Fitri 2023.
5. Perkembangan jalan mantap nasional di Provinsi Sulawesi Tengah yang sudah mencapai 96%, terutama akses jalan “kebun kopi” yang dilalui oleh transportasi darat seluruh Provinsi di Pulau Sulawesi yang semakin membaik akan meningkatkan aksesibilitas dan konektivitas baik antar wilayah di Sulawesi Tengah maupun akses masuk ke wilayah Sulawesi Tengah dari luar wilayah yang selanjutnya akan memicu peningkatan kunjungan wisatawan sehingga berpengaruh positif terhadap meningkatnya tingkat hunian hotel, industri kerajinan tangan dan jasa transportasi.
6. Produksi hasil-hasil pertanian akan terus mengalami peningkatan dengan dilaksanakannya upaya perbaikan varietas benih melalui sarana perbenihan mandiri yang tidak tergantung dari benih luar, pengadaan alat mesin pertanian (alsintan) serta distribusi pupuk bersubsidi yang diawasi dengan ketat hingga sampai pada tingkat petani. Selain itu, peningkatan sub sektor perkebunan melalui upaya pengusulan produksi, produktivitas dan mutu kakao di tahun 2024 melalui pengembangan kawasan kakao (*extensifikasi*) maupun upaya intensifikasi dengan *re-planting* dan peremajaan. Selain itu, untuk sub sektor peternakan dilaksanakannya SIKOMANDAN (Sapi dan



- Kerbau Komoditas Andalan Negeri) serta Program Peningkatan Ketersediaan dan Mutu Bibit Ternak dan Tanaman Pakan Ternak, Bahan Pakan, serta Pakan sebagai upaya peningkatan hasil daging ternak dan swasembada pangan asal hewan.
7. Kesepakatan kerjasama regional se-Sulawesi, se-Kawasan Timur Indonesia dan dengan beberapa Provinsi di Pulau Jawa akan menimbulkan konsekuensi terjadinya arus perdagangan untuk sektor barang, jasa, investasi, pekerja terampil serta aliran modal yang lebih bebas. Kondisi ini memberikan peluang masuknya investasi luar provinsi bahkan investasi asing yang dapat menjadi stimulan bagi pertumbuhan ekonomi melalui perkembangan teknologi, penciptaan lapangan kerja, pengembangan sumber daya manusia (*human capital*) dan akses yang lebih mudah kepada pasar nasional dan dunia. Tantangan yang kemudian muncul adalah kondisi tersebut akan beresiko menimbulkan eksploitasi besar-besaran terhadap sumber daya alam di Sulawesi Tengah yang melimpah sehingga kemudian juga mengancam kelestarian ekosistem. Kondisi tersebut akan diperburuk apabila regulasi investasi yang ada belum mampu menjamin kelestarian sumber daya alam dan lingkungan sebagai akibat aktivitas investasi tersebut. Dari sisi ketenagakerjaan, implementasi kerjasama regional dan dunia akan menambah jumlah lapangan kerja di dalam negeri sehingga kesempatan kerja yang ada terbuka lebar dengan berbagai kebutuhan keahlian yang beragam. Selain itu pencari kerja dapat dengan mudah mencari pekerjaan di luar negeri, sebaliknya pencari kerja dari luar negeri dapat dengan mudah masuk ke Indonesia. Kondisi tersebut menuntut pencari kerja di Indonesia khususnya di Sulawesi Tengah untuk dapat meningkatkan kualitas pendidikan dan produktivitasnya. Hal ini dikarenakan daya saing tenaga kerja yang kita miliki dari sisi pendidikan dan produktivitasnya masih kalah dibandingkan tenaga kerja yang berasal dari Malaysia, Singapura, dan Thailand. Pengoptimalan sekolah-sekolah kejuruan serta Balai Latihan Kerja (BLK) khususnya yang berada di Kota Palu dan Kabupaten Tojo Una-Una masih harus dilakukan. Selain itu penguasaan bahasa asing oleh para pencari kerja menjadi syarat yang juga harus dipenuhi.
 8. Kondisi wilayah geografis Sulawesi Tengah yang luas dan tidak meratanya penyebaran penduduk terutama pada daerah-daerah wilayah perdesaan,



daerah perdalaman dan terpencil sekaligus sebagian dari penyebab terjadinya kesenjangan pembangunan dan belum memadainya aksesibilitas dan jangkauan pelayanan terhadap sarana dan prasarana infrastruktur antar daerah seperti transportasi, irigasi, perumahan dan permukiman, telekomunikasi serta kelistrikan. Tantangan-tantangan tersebut diupayakan dapat diselesaikan melalui kerjasama antar wilayah dan kawasan seperti: kerjasama BIMP-EAGA (Brunei Darussalam-Indonesia-Malaysia-Philippines *East ASEAN Growth Area*) untuk membantu pembangunan sosial-ekonomi dari daerah-daerah yang belum berkembang dan termarginalisasikan serta terpencil.

9. Pembangunan smelter di Kawasan Industri Morowali Utara dan Morowali dengan kapasitas 300.000 ton dan PLTU kapasitas 300 Mega Watt dan pembangunan industri *stainless steel* dengan kapasitas 2 juta ton diperkirakan akan terus meningkatkan jumlah ekspor sektor pertambangan dan penggalian, industri pengolahan, jasa konstruksi dan transportasi di tahun 2024.
10. Pembangunan Kawasan Ekonomi Khusus (KEK) Palu yang telah dipersiapkan semenjak terbitnya PP Nomor 31 Tahun 2014 telah dinyatakan memenuhi kriteria kesiapan beroperasi dan siap untuk menerima dan melayani investor serta menopang kebutuhan IKN Nusantara. KEK Palu telah diresmikan oleh Menko Bidang Perekonomian pada tanggal 27 September 2017 dan diperkirakan dapat menarik investasi senilai Rp. 92,4 Trilyun dengan memperkerjakan 97.500 tenaga kerja serta total investasi pembangunan sebesar Rp. 1,7 Trilyun. Oleh karena itu, pada tahun 2023 akan dipacu pembangunan beberapa infrastruktur pendukung seperti pengembangan *fly-over* Palu-Pantoloan, jalan Palu *Outer Ring Road*, perluasan Jembatan Tawaeli dan Pembangunan DAM sumber air baku Sungai Wombo. Selama tahapan pembangunan akan merangsang tumbuhnya sektor industri dari investasi asing. KEK Palu diharapkan akan mendorong hilirisasi industri logam dan meningkatkan nilai tambah dari komoditi agro unggulan di Pulau Sulawesi seperti kakao, rumput lau dan rotan. Implikasinya adalah meningkatnya pertumbuhan industri dan jasa pendukung seperti *packaging* (pengemasan), *printing* (percetakan) dan *forwarding* (ekspedisi), serta jasa boga, transportasi, pemondokan, hiburan,



perumahan, dan jasa-jasa perkotaan lainnya. Berkembangnya industri dan jasa pendukung tersebut akan menciptakan lapangan kerja signifikan bagi masyarakat di sekitar KEK. Dengan demikian, penyerapan tenaga kerja akan menekan jumlah pengangguran dan kemiskinan.

3.2 Arah Kebijakan Keuangan Daerah

Penyusunan RKPD Tahun 2024 dilaksanakan dengan menggunakan pendekatan tematik, holistik, integratif, dan spasial, serta kebijakan anggaran belanja berdasarkan money follows program dengan memastikan program yang memiliki manfaat dan bukan hanya merupakan tugas fungsi perangkat daerah yang bersangkutan, namun dapat dikolaborasikan antar perangkat daerah terkait. Berkaitan dengan itu, maka pencapaian prioritas pembangunan memerlukan adanya koordinasi dari seluruh pemangku kepentingan, melalui pengintegrasian prioritas daerah, program prioritas dan kegiatan prioritas yang dilaksanakan dengan berbasis kewilayahan, dengan melakukan pemenuhan capaian target prioritas antara pusat dan daerah dengan mempertimbangkan potensi dan kebutuhan masing-masing daerah secara spesifik. RKPD Tahun 2024 dimaksudkan sebagai pedoman bagi perangkat daerah dalam penyusunan Rencana Kerja (Renja) Tahun 2024 dengan fokus antara lain kepada percepatan penghapusan kemiskinan ekstrim, peningkatan kualitas SDM Pendidikan dan kesehatan, penanggulangan pengangguran melalui penyediaan lapangan usaha, mendorong pemulihan dunia usaha, serta persiapan Sulawesi Tengah sebagai salah satu daerah penyangga utama Ibu Kota Nusantara (IKN)

3.2.1. Proyeksi Keuangan Daerah dan Kerangka Pendanaan

Sinergitas dan penyalarsan antara kebijakan Pemerintah Daerah dengan pemerintah pusat dengan berpedoman pada kebijakan publik tentang pedoman penyusunan Rencana Kerja Pemerintah Daerah Tahun 2024, dengan tetap memprioritaskan kebijakan pemerintah dalam rangka mendukung penanganan pandemi *Corona Virus Disease* 2019 dan dampaknya sesuai dengan ketentuan peraturan perundang undangan dengan menjaga sinkronisasi sasaran dan target antara pemerintah pusat dan daerah guna mendukung pencapaian visi dan misi bersama.



3.2.2. Arah Kebijakan Keuangan

3.2.2.1 Kebijakan Pendapatan

Pendapatan daerah yang dianggarkan dalam RKPD 2024 meliputi semua penerimaan uang melalui rekening kas umum daerah yang tidak perlu dibayar kembali oleh daerah dan penerimaan lainnya yang sesuai dengan ketentuan peraturan perundang-undangan diakui sebagai penambah ekuitas yang merupakan hak daerah dalam 1 (satu) tahun anggaran serta pendapatan transfer merupakan dana yang bersumber dari pemerintah pusat dan Pemerintah Daerah lainnya. Proyeksi Pendapatan Daerah Provinsi Sulawesi Tengah pada Tahun 2024 ditargetkan sebesar Rp 4.867.602.935.164,55 naik sebesar Rp.374.040.951.628,55 dari target tahun 2023 yang sebesar Rp.4.493.561.983.536,00.- Kontribusi pendapatan daerah Provinsi Sulawesi Tengah perkomponen disajikan dalam Tabel 3.5 berikut ini:

Tabel 3.5
Realisasi Target/Proyeksi Pendapatan Daerah Provinsi Sulawesi Tengah
Tahun Anggaran 2022-2024

No	Uraian	Realisasi Pendapatan Daerah Tahun 2022	Target Tahun Anggaran 2023	Proyeksi Tahun 2024
1	Pendapatan Daerah	4.879.934.023.183,07	4.493.561.983.536,00	4.867.602.935.164,55
1.1	Pendapatan Asli Daerah	1.519.995.843.468,07	1.701.785.047.036,00	1.988.452.858.664,55
1.1.1	Pendapatan Pajak Daerah	1.294.069.674.405,28	1.200.411.000.000,00	1.430.000.000.000,00
1.1.2	Hasil Retribusi Daerah	13.092.748.510,00	19.236.950.000,00	25.780.965.000,00
1.1.3	Hasil Pengelolaan Kekayaan Daerah Yang Dipisahkan	36.390.219.835,19	175.000.000.000,00	230.100.000.000,00



1.1.4	Lain-Lain Pendapatan Asli Daerah Yang Sah	176.443.200.717,60	307.137.097.036,00	302.571.893.664,55
1.2.	Pendapatan Transfer	3.319.202.639.678,00	2.787.802.645.000,00	2.875.175.785.000,00
1.2.1	Dana Perimbangan	3.319.202.639.678,00	2.787.802.645.000,00	2.875.175.785.000,00
1.2.1.1	Dana Bagi Hasil Pajak/Bagi Hasil Bukan Pajak	572.451.108.014,00	427.626.860.000,00	515.000.000.000,00
1.2.1.2	Dana Alokasi Umum	1.488.995.344.513,00	1.547.264.182.000,00	1.547.264.182.000,00
1.2.1.3	Dana Alokasi Khusus	1.196.798.117.151,00	812.911.603.000,00	812.911.603.000,00
1.2.1.4	Dana Insentif Daerah	60.958.070.000,00		
1.3	Lain-lain Pendapatan Daerah yang Sah	40.735.540.037,00	3.974.291.500,00	3.974.291.500,00
1.3.1.	Pendapatan Hibah	40.735.6540.037,00	3.974.291.500,00	3.974.291.500,00

Sumber: Badan Pendapatan Daerah, 2023 (diolah)

Berdasarkan Tabel 3.5 Target PAD Tahun 2023 sebesar Rp.1.701.785.047.036,00 diproyeksikan naik sebesar Rp. 286.667.811.628,55 menjadi sebesar Rp. 1.988.452.858.664,55 pada tahun 2024. Dari semua komponen pembentuk Pendapatan Asli Daerah (PAD), Pajak Daerah merupakan penyumbang kenaikan tertinggi sebesar Rp.229.589.000.000,00- khususnya melalui kenaikan Pajak Kendaraan Bermotor.

Berbagai kebijakan telah dilaksanakan oleh pemerintah daerah melalui Badan Pendapatan Daerah melalui pemberian keringanan maupun penghapusan denda Pajak Kendaraan Bermotor serta mendatangi wajib pajak yang telah melewati batas waktu pembayaran kendaraan bermotornya.

Pendapatan Transfer diproyeksikan mengalami kenaikan sebesar Rp. 87.373.140.000,00 dari tahun 2023 sebesar Rp. 2.787.802.645.000,00 menjadi sebesar Rp. 2.875.175.785.000,00 pada Tahun 2024. Kenaikan proyeksi ini hanya bersumber pada Dana Bagi Hasil Pajak dari Pemerintah Pusat. Sementara pendapat hibah pada Pos Lain-lain Pendapatan Yang Sah diproyeksi tetap.



3.2.2.2 Kebijakan Belanja Daerah

Rencana penggunaan kapasitas keuangan daerah merupakan suatu rangkaian proses perencanaan pengelolaan keuangan yang dimulai dari penganggaran yang ditandai dengan penyusunan RKPD, dilaksanakan dengan mempertimbangkan kemampuan keuangan daerah serta efisiensi dan efektifitas belanja kebutuhan pendanaan program prioritas pembangunan daerah. Secara keseluruhan total jumlah belanja tahun anggaran 2024 diproyeksikan mengalami kenaikan sebesar Rp. 235.757.109.959,14 yaitu dari target semula pada tahun 2023 sebesar Rp.5.182.880.480.754,00 menjadi Rp. 5.418.637.590.713,14 Distribusi target Belanja Daerah Tahun 2023, disajikan pada tabel 3.6. berikut ini:

Tabel 3.6
Realisasi dan Proyeksi Belanja Daerah Provinsi
Sulawesi Tengah Tahun Anggaran 2022-2024

NO	URAIAN	Realisasi Tahun Anggaran 2022	Target Tahun Anggaran 2023	Proyeksi Tahun Anggaran 2024
	BELANJA	5.432.996.328.213,00	5.182.880.480.754,00	5.418.637.590.713,14
a.	BELANJA OPERASI	4.046.809.413.010,00	3.666.261.563.172,00	3.741.702.039.138,14
	Belanja Pegawai	1.595.332.147.004,00	1.930.816.996.938,00	1.856.272.837.457,43
	Belanja Barang dan Jasa	1.769.197.651.376,00	1.366.704.540.073,00	1.392.779.878.514,71
	Belanja Bunga	-	-	-
	Belanja Subsidi	-	-	-
	Belanja Hibah	638.434.091.005,00	274.393.172.326,00	384.150.441.256,00
	Belanja Sosial	43.845.523.625,00	94.346.853.835,00	108.498.881.910,00
b.	BELANJA MODAL	745.821.830.088,00	835.439.351.035,00	941.694.724.382,00
	Belanja Tanah	337.500.000,00	-	-
	Belanja Peralatan dan Mesin	245.853.489.567,00	230.514.597.699,00	274.312.371.261,00
	Belanja Gedung dan Bangunan	235.211.270.245,00	352.363.915.175,00	377.029.389.237,00
	Belanja Jalan,Irigasi dan Jaringan	255.985.531.234,00	251.025.420.602,00	288.679.233.692,00
	Belanja Aset Tetap Lainnya	8.771.539.042,00	1.455.417.559,00	1.673.730.192,00
	Belanja Aset Lainnya	-	80.000.000,00	-
c.	BELANJA TAK TERDUGA	11.038.882.178,00	10.000.000.000,00	10.000.000.000,00
	Belanja Tak Terduga	11.038.882.178,00	10.000.000.000,00	10.000.000.000,00
d.	BELANJA TRANSFER		671.179.566.547,00	725.240.827.193,00
	Belanja Bagi Hasil Pajak Ke Kabupaten/Kota	600.326.909.596,00	628.379.565.547,00	706.140.827.193,00
	Belanja Bantuan Keuangan Kepada Kabupaten/Kota	28.661.793.341,00	42.800.001.000,00	19.100.000.000,00
	SURPLUS/ DEFISIT	-698.738.178.050,00	-689.318.497.218,00	-551.034.655.548,59

Sumber: BPKAD, 2023 (diolah)

Berdasarkan tabel 3.6, dapat dilihat kenaikan belanja terbesar adalah pada



pos belanja Hibah sebesar Rp. 109.757.268.930 Kenaikan belanja hibah ini merupakan komitmen Pemerintah Daerah dalam mensukseskan pelaksanaan Pemilihan Kepala Daerah serentak pada tahun 2024. Selain belanja hibah kepada masyarakat dan organisasi kemasyarakatan, Belanja Hibah juga diberikan kepada KPU, Bawaslu, TNI dan Kepolisian Daerah dalam rangka penyelenggaraan Pilkada Serentak. Belanja lainnya yang mengalami peningkatan adalah pengalokasian anggaran kegiatan Multiyears baik pembangunan Masjid Raya maupun pembangunan jalan-jalan provinsi yang kontraknya akan selesai di Tahun 2024.

3.2.2.3. Kebijakan Pembiayaan Daerah

Penerimaan pembiayaan daerah adalah semua penerimaan yang perlu dibayar kembali baik pada tahun anggaran yang bersangkutan maupun pada tahun-tahun anggaran berikutnya dan dianggarkan secara bruto dalam APBD sedangkan Pengeluaran pembiayaan daerah adalah semua pengeluaran yang perlu diterima kembali baik pada tahun anggaran yang bersangkutan maupun pada tahun-tahun anggaran berikutnya dan dianggarkan secara bruto dalam APBD. Pembiayaan daerah merupakan salah satu jalan yang dapat ditempuh oleh pemerintah daerah untuk menutupi defisit anggaran belanja daerah. Uraian perubahan target pembiayaan daerah tahun 2024, disajikan pada tabel 3.7. berikut ini:

Tabel 3.7
Proyeksi/Target Penerimaan dan Pengeluaran Pembiayaan Daerah
Provinsi Sulawesi Tengah

No	Uraian	Proyeksi Tahun Anggaran 2022	Proyeksi Tahun Anggaran 2023	Proyeksi Tahun Anggaran 2024
3	Pembiayaan	698.738.178.050,00	689.318.497.218,00	551.034.655.548,59
3.1	Jumlah Penerimaan Pembiayaan	698.738.178.050,00	689.318.497.218,00	551.034.655.548,59
3.1.1	Sisa lebih perhitungan anggaran tahun sebelumnya (SILPA)	698.738.178.050,00	689.318.497.218,00	551.034.655.548,59
3.2	Jumlah Pengeluaran Pembiayaan		-	

Sumber: BPKAD, 2022 (diolah)



Untuk Tahun 2024, Penerimaan Pembiayaan diproyeksikan dari Sisa lebih perhitungan anggaran tahun sebelumnya (SILPA) sebesar Rp.551.034.655.548,59 Yang berasal dari hasil efisiensi belanja, sisa tender pekerjaan fisik maupun alokasi anggaran Pegawai Pemerintah dengan Perjanjian Kerja (PPPK) yang dialokasikan Tahun 2022 dan 2023 sejumlah 5.897 orang.



BAB IV

SASARAN DAN PRIORITAS PEMBANGUNAN DAERAH TAHUN 2024

4.1 Tujuan dan Sasaran Pembangunan

4.1.1 Telaahan Tujuan dan Sasaran Pembangunan Nasional

Berdasarkan Peraturan Presiden (Perpres) No. 18 Tahun 2020 tentang Rencana Pembangunan Jangka Menengah Nasional (RPJMN) Tahun 2020–2024, visi Presiden Joko Widodo dan Wakil Presiden K.H. Ma'ruf Amin adalah "Terwujudnya Indonesia Maju yang Berdaulat, Mandiri, dan Berkepribadian Berlandaskan Gotong Royong". Visi tersebut disusun berdasarkan arahan RPJPN 2020-2025 dimana periode 2020-2024 merupakan periode terakhir RPJPN 2020-2025 yang selanjutnya diwujudkan melalui 9 (sembilan) Misi yang dikenal sebagai Nawacita Kedua.



Gambar 4.1
Visi dan Misi Presiden dalam RPJMN Tahun 2020-2024



RPJMN 2020-2024 merupakan titik tolak untuk mencapai sasaran Visi Indonesia 2045 yaitu Indonesia Maju. Untuk itu, penguatan proses transformasi ekonomi dalam rangka mencapai tujuan pembangunan tahun 2045 menjadi fokus utama dalam rangka pencapaian infrastruktur, kualitas sumber daya manusia, layanan publik, serta kesejahteraan rakyat yang lebih baik. Dalam rangka pencapaian Visi 2045 melalui transformasi ekonomi yang didukung oleh hilirisasi industri dengan memanfaatkan sumber daya manusia, infrastruktur, penyederhanaan regulasi dan reformasi birokrasi, terdapat 5 arahan utama Presiden Joko Widodo terkait Rencana Pembangunan Jangka Menengah Nasional (RPJMN) 2020-2024.



Pencapaian visi 2045 melalui transformasi ekonomi yang didukung oleh hilirisasi industri dengan memanfaatkan sumber daya manusia, infrastruktur, penyederhanaan regulasi, dan reformasi birokrasi.

1 | Pembangunan SDM

Membangun SDM pekerja keras yang dinamis, produktif, terampil, menguasai ilmu pengetahuan dan teknologi didukung dengan kerjasama industri dan talenta global.

2 | Pembangunan Infrastruktur

Melanjutkan pembangunan infrastruktur untuk menghubungkan kawasan produksi dengan kawasan distribusi, mempermudah akses ke kawasan wisata, mendongkrak lapangan kerja baru, dan mempercepat peningkatan nilai tambah perekonomian rakyat.

3 | Penyederhanaan Regulasi

Menyederhanakan segala bentuk regulasi dengan pendekatan *Omnibus Law*, terutama menerbitkan 2 undang-undang. Pertama, UU Cipta Lapangan Kerja. Kedua, UU Pemberdayaan UMKM.

4 | Penyederhanaan Birokrasi

Memprioritaskan investasi untuk penciptaan lapangan kerja, memangkas prosedur dan birokrasi yang panjang, dan menyederhanakan eselonisasi.

5 | Transformasi Ekonomi

Melakukan transformasi ekonomi dari ketergantungan SDA menjadi daya saing manufaktur dan jasa modern yang mempunyai nilai tambah tinggi bagi kemakmuran bangsa demi keadilan sosial bagi seluruh rakyat Indonesia.

Gambar 4.2
Arahan Presiden dalam Pelaksanaan Misi
Nawacita dan Pencapaian Sasaran Visi Indonesia 2045



4.1.2 Telaahan Tujuan dan Sasaran Pembangunan Provinsi Sulawesi Tengah

Visi Pembangunan Daerah Provinsi Sulawesi Tengah Tahun 2021-2026 yaitu **"Gerak Cepat Menuju Sulteng Lebih Sejahtera dan Lebih Maju"**, dengan serangkaian misi:

1. Meningkatkan Kualitas Manusia Provinsi Sulawesi Tengah melalui Reformasi Sistem Pendidikan dan Kesehatan Dasar.
2. Mewujudkan Reformasi Birokrasi, Supermasi Hukum dan Penegakkan Nilai-Nilai kemanusiaan dan HAM.
3. Mewujudkan Peningkatan Kesejahteraan Masyarakat melalui Pemberdayaan Ekonomi Kerakyatan dan Penguatan Kelembagaan.
4. Mewujudkan Peningkatan Pembangunan Infrastruktur Daerah.
5. Menjalankan Pembangunan Masyarakat dan Wilayah yang Merata dan Berkeadilan.
6. Menjaga harmonisasi manusia dan alam, antar sesama manusia sebagai wujud pembangunan berkelanjutan
7. Melakukan Sinergitas Kerjasama Pembangunan Antar Daerah Bertetangga Sekawasan maupun di dalam Provinsi Sulteng dan di luar Provinsi bertetangga
8. Meningkatkan Pelayanan Publik bidang pendidikan dan kesehatan berbasis pada Teknologi Informasi yang integrasi dan dijalankan secara sistimatis dan digital
9. Mendorong pembentukan Daerah Otonom Baru (DOB) agar terjadi percepatan desentralisasi pelayanan dan peningkatan lapangan kerja dan peningkatan produktivitas sektor unggulan daerah.

Visi pembangunan ini masih dapat merujuk pada Visi Pembangunan Nasional Tahun 2020-2024 yaitu **"Indonesia Berpenghasilan Menengah-Tinggi yang Sejahtera, Adil dan Berkesinambungan"**. Rencana Kerja Pemerintah (RKP) 2024 sendiri mengusung Tema pembangunan nasional yaitu **"Mempercepat Transformasi Ekonomi yang Inklusif dan Berkelanjutan"**. Sedangkan tema RKPD Provinsi Sulawesi Tengah Tahun 2024, adalah **"Percepatan Transformasi Ekonomi Yang Inklusif Dan Berkelanjutan Berbasis Komoditas Unggulan Yang Didukung Sumber Daya Manusia Yang Berdaya Saing"**.



Sebagai pedoman implementasi RKPD Tahun 2024, maka tujuan dan sasaran pembangunan daerah tahun 2024 yang akan diwujudkan sebagai berikut:



Tabel 4.1
Tujuan dan Sasaran Pembangunan Daerah
Provinsi Sulawesi Tengah Tahun 2024

Visi : Gerak Cepat Menuju Sulawesi Tengah Lebih Sejahtera dan Lebih Maju						
No.	Misi	Tujuan	Sasaran	Indikator Tujuan dan Sasaran	Satuan	Target 2024
1	2	3	4	5	6	7
1	Meningkatkan Kualitas Manusia Provinsi Sulawesi Tengah melalui Reformasi Sistem Pendidikan dan Kesehatan Dasar;	Mewujudkan peningkatan kualitas manusia Provinsi Sulawesi Tengah melalui Reformasi Sistem Pendidikan berbasis vokasi dan pelayan Kesehatan Dasar yang merata		Indeks Pembangunan Manusia (IPM)	Indeks	71,27 – 71,39
			Meningkatnya akses serta kuantitas dan kualitas Pendidikan	Indeks Pendidikan	Indeks	0,6987-0,6997
			Meningkatnya akses serta kuantitas dan kualitas Kesehatan masyarakat	Indeks Kesehatan	Indeks	0,7617-0,7627
			Meningkatnya konsumsi perkapita	Indeks Pengeluaran perkapita	Indeks	0,6959-0,6969
			Meningkatnya konsumsi perkapita	Pengeluaran Perkapita	Rp. (Ribu)	1,210
			Meningkatnya pelestarian nilai-nilai budaya lokal	Indeks pembangunan kebudayaan (IPK)	Indeks	48.74
	Meningkatnya peran pemuda dan daya saing keolahragaan	Indeks Pembangunan Pemuda	Indeks	57,67-64,52		
2	Mewujudkan Reformasi Birokrasi, Supermasi Hukum dan Penegakkan Nilai-Nilai Kemanusiaan dan HAM;	Mewujudkan tata Kelola pemerintahan yang baik dan bersih (<i>Good Governance and Clean Government</i>)		Indeks Reformasi Birokrasi	Indeks	68,50



Visi : Gerak Cepat Menuju Sulawesi Tengah Lebih Sejahtera dan Lebih Maju

No.	Misi	Tujuan	Sasaran	Indikator Tujuan dan Sasaran	Satuan	Target 2024
1	2	3	4	5	6	7
			Terwujudnya tata kelola pemerintahan berkualitas (akuntabel, inovatif, efisien, dan transparan)	Nilai SAKIP	Angka	81,00-82,50
				Kategori indeks Pengelolaan Keuangan Daerah	Kategori	baik
				Status Kinerja LPPD	Status	Tinggi
				Indeks Inovasi Daerah	Indeks	4.000
				Indeks Sistem Pemerintahan Berbasis Elektronik (SPBE)	Indeks	2,69
				Indeks profesionalitas ASN	Indeks (Interval)	71-80
			Terwujudnya Penegakan Supremasi Hukum dan HAM	Indeks Kualitas Kebijakan	Indeks (Interval)	89-91
3	Mewujudkan Peningkatan Kesejahteraan Masyarakat melalui Pemberdayaan Ekonomi Kerakyatan dan Penguatan Kelembagaan;	Meningkatkan Kesejahteraan Masyarakat melalui produktivitas sektor unggulan daerah		Pertumbuhan Ekonomi	%	13,70 – 15,30
			Meningkatnya PDRB Sektor Unggulan daerah	Pertumbuhan PDRB Sektor Unggulan daerah	%	19,93
			Meningkatnya PDRB Sektor Industri Pengolahan	Pertumbuhan PDRB Sektor Industri Pengolahan	%	24,90
			Meningkatnya nilai realisasi investasi	Nilai realisasi investasi	Rp (triliun)	37,75



**RENCANA KERJA PEMERINTAH DAERAH
PROVINSI SULAWESI TENGAH TAHUN 2024**



Visi : Gerak Cepat Menuju Sulawesi Tengah Lebih Sejahtera dan Lebih Maju

No.	Misi	Tujuan	Sasaran	Indikator Tujuan dan Sasaran	Satuan	Target 2024
1	2	3	4	5	6	7
			Meningkatnya pendapatan dan daya saing daerah	PAD terhadap total pendapatan	%	37,97
				Indeks Daya Saing Daerah (IDSD)	Indeks	3,50
		Menurunkan kemiskinan		Persentase penduduk miskin	%	10,30 – 12,26
			Menurunnya penduduk miskin perkotaan dan perdesaan	Persentase penduduk miskin perkotaan	%	5,41
				Persentase penduduk miskin perdesaan	%	10,32
			Meningkatnya Penataan Administrasi Pemerintahan, Kerjasama Desa dan Pemberdayaan Lembaga Adat Desa;	Indeks Desa Membangun (IDM)	Indeks	0.6872
			Meningkatnya kemandirian PMKS	Presentase PMKS yang mandiri	%	0,21
			Menurunnya daerah rawan pangan	Presentase penanganan daerah rawan pangan	%	46,994
		Menurunkan pengangguran		Tingkat Pengangguran Terbuka (TPT)	%	2,61 – 3,33
			Meningkatkan angka partisipasi kerja	Rasio Penduduk Bekerja	%	0.9725



**RENCANA KERJA PEMERINTAH DAERAH
PROVINSI SULAWESI TENGAH TAHUN 2024**



Visi : Gerak Cepat Menuju Sulawesi Tengah Lebih Sejahtera dan Lebih Maju

1	2	3	4	5	6	7	
No.	Misi	Tujuan	Sasaran	Indikator Tujuan dan Sasaran	Satuan	Target 2024	
4	Mewujudkan Peningkatan Pembangunan Infrastruktur Daerah	Meningkatkan Kualitas dan Kuantitas Pembangunan Infrastruktur dan Konektivitas Daerah;		Indeks Infrastruktur Daerah (IID)	Indeks	62,14	
			Meningkatnya kualitas dan kuantitas infrastruktur dasar yang merata dan berkeadilan	Indeks Infrastruktur Pekerjaan Umum	Indeks	73,32	
				Indeks infrastruktur perumahan dan permukiman	Indeks	50,96	
				Persentase Desa Teraliri Listrik	%	100	
				Meningkatnya konektivitas jaringan transportasi darat dan laut	Rasio konektivitas provinsi	Rasio	0.604
5	Menjalankan Pembangunan Masyarakat dan Wilayah yang Merata dan Berkeadilan;	Mewujudkan pembangunan masyarakat dan wilayah secara merata dan berkeadilan		Indeks Williamson	Indeks	0,75	
				Indeks Pembangunan Gender (IPG)	Indeks	92,44	
				Menurunnya tingkat ketimpangan pendapatan	Indeks Gini	Indeks	0,302 – 0,303
					Inflasi	%	2,18
				Meningkatnya pemberdayaan perempuan	Indeks Pemberdayaan Gender (IDG)	Indeks	78
	Menjaga Harmonisasi Manusia dan Alam, antar sesama manusia sebagai	Mewujudkan pembangunan berwawasan lingkungan dan		Indeks Kualitas Lingkungan Hidup (IKLH)	Indeks	79,48	



**RENCANA KERJA PEMERINTAH DAERAH
PROVINSI SULAWESI TENGAH TAHUN 2024**



Visi : Gerak Cepat Menuju Sulawesi Tengah Lebih Sejahtera dan Lebih Maju

No.	Misi	Tujuan	Sasaran	Indikator Tujuan dan Sasaran	Satuan	Target 2024
1	2	3	4	5	6	7
	wujud Pembangunan Berkelanjutan;	berkelanjutan, serta Tangguh terhadap bencana				
				Penurunan Emisi Gas Rumah Kaca	%	22
			Terwujudnya keseimbangan pembangunan antar manusia dan lingkungan secara berkelanjutan	Indeks kualitas air (IKA)	Indeks	0.38
				Indeks kualitas udara (IKU)	Indeks	90.59
				Indeks kualitas tutupan lahan (IKTL)	Indeks	87,06
				Indeks Kualitas Air Laut (IKAL)	Indeks	72,81
				Emisi gas rumah kaca	Juta ton CO2eq	199.684,41
			Meningkatnya kapasitas ketangguhan terhadap bencana	Indeks Ketahanan Daerah dalam Penanggulangan Bencana	Indeks	0,46
7	Melakukan Sinergitas Kerjasama Pembangunan Antar Daerah Bertetangga Sekawasan maupun di dalam Provinsi Sulteng dan di luar provinsi bertetangga;	Mewujudkan kolaborasi antara pemerintah provinsi dan kabupaten/kota dan pihak lainnya dalam pembangunan secara bersinergi dan terintegrasi		Tingkat efektivitas kerja sama daerah	%	100
			Meningkatnya kerja sama antar daerah	MoU (Perjanjian kerja sama)	Angka (MoU)	14



Visi : Gerak Cepat Menuju Sulawesi Tengah Lebih Sejahtera dan Lebih Maju

1	2	3	4	5	6	7
No.	Misi	Tujuan	Sasaran	Indikator Tujuan dan Sasaran	Satuan	Target 2024
8	Meningkatkan Pelayanan Publik bidang Pendidikan dan Kesehatan Berbasis pada Teknologi Informasi yang terintegrasi dan dijalankan secara sistematis dan digital;	Meningkatkan kualitas pelayanan publik bidang pendidikan, kesehatan, dan perpustakaan		Indeks Pelayanan Publik	Indeks	4,00
Terwujudnya pelayanan publik yang prima			Indeks kepatuhan terhadap standar pelayanan publik	Indeks	95,81	
			Indeks Kepuasan Masyarakat (IKM)	Indeks	88,50	
9	Mendorong Pembentukan Daerah Otonom Baru (DOB) agar terjadi Percepatan Desentralisasi Pelayanan dan Peningkatan Lapangan Kerja dan Peningkatan Produktivitas Sektor Unggulan Daerah.	Mewujudkan persiapan pembentukan Daerah Otonomi Baru		Persentase kajian akademik persiapan DOB yang disampaikan ke Kemendagri RI	%	100
			Tersedianya kajian akademik persiapan DOB	Jumlah kajian akademik persiapan DOB	Dokumen	2

Secara terperinci, pencapaian masing-masing misi melalui serangkaian tujuan dan sasaran sebagaimana disajikan Tabel 4.1 terlihat melalui cascading yang merupakan proses penjabaran dan penyelarasan sasaran strategis, Indikator Kinerja Utama (IKU), dan/atau target IKU secara vertikal dari level unit yang lebih tinggi ke level unit yang lebih rendah. Penjabaran indikator tujuan dan sasaran dari 9 misi tersebut disajikan pada gambar berikut ini:

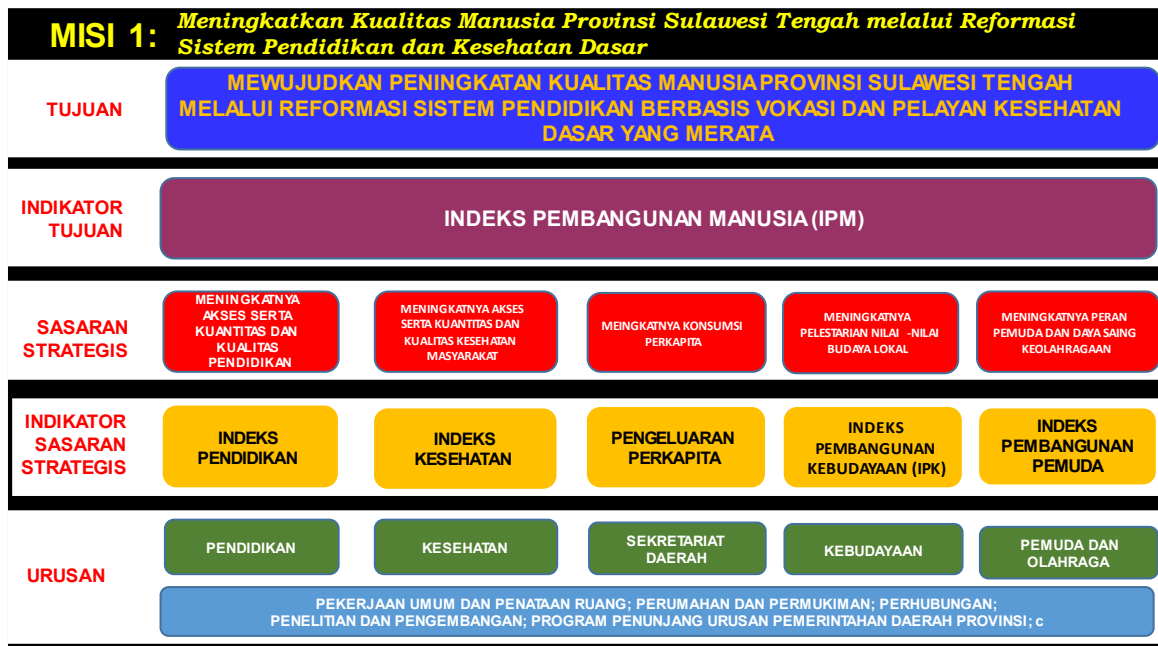

Gambar 4.3
Indikator Sasaran Strategis Pencapaian Misi 1



Gambar 4.4
Indikator Sasaran Strategis Pencapaian Misi 2

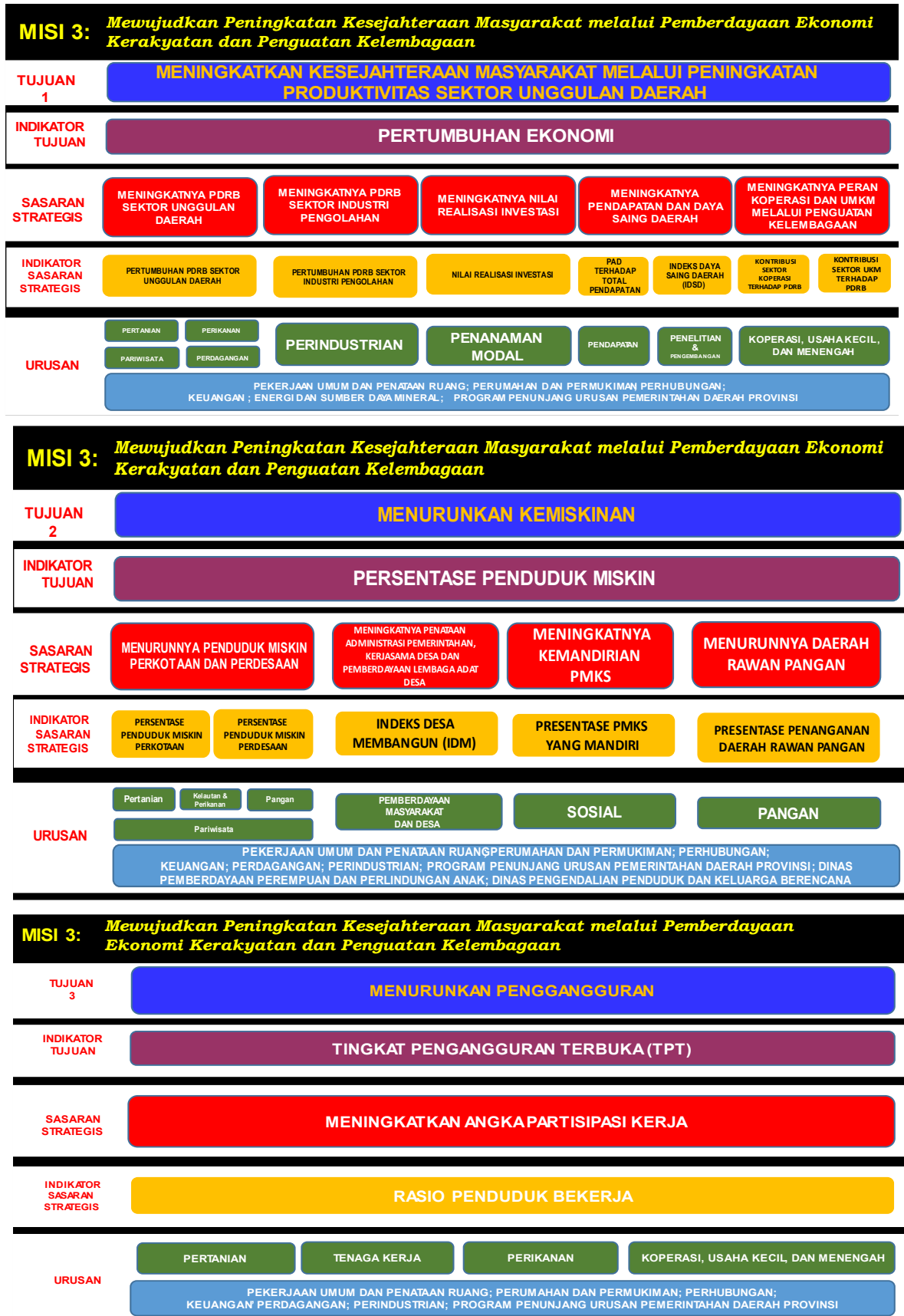

Gambar 4.5
Indikator Sasaran Strategis Pencapaian Misi 3



Gambar 4.6
Indikator Sasaran Strategis Pencapaian Misi 4



Gambar 4.7
Indikator Sasaran Strategis Pencapaian Misi 5



Gambar 4.8
Indikator Sasaran Strategis Pencapaian Misi 6

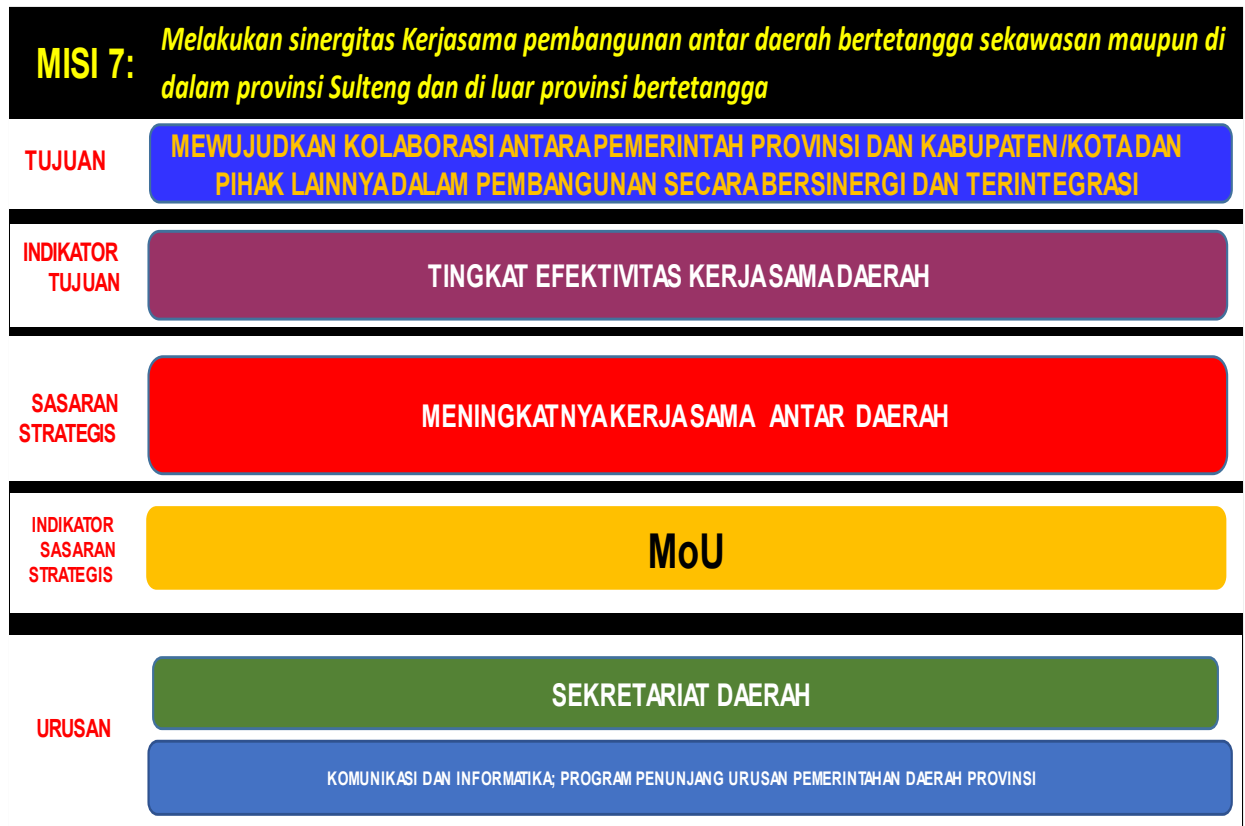

Gambar 4.9
Indikator Sasaran Strategis Pencapaian Misi 7

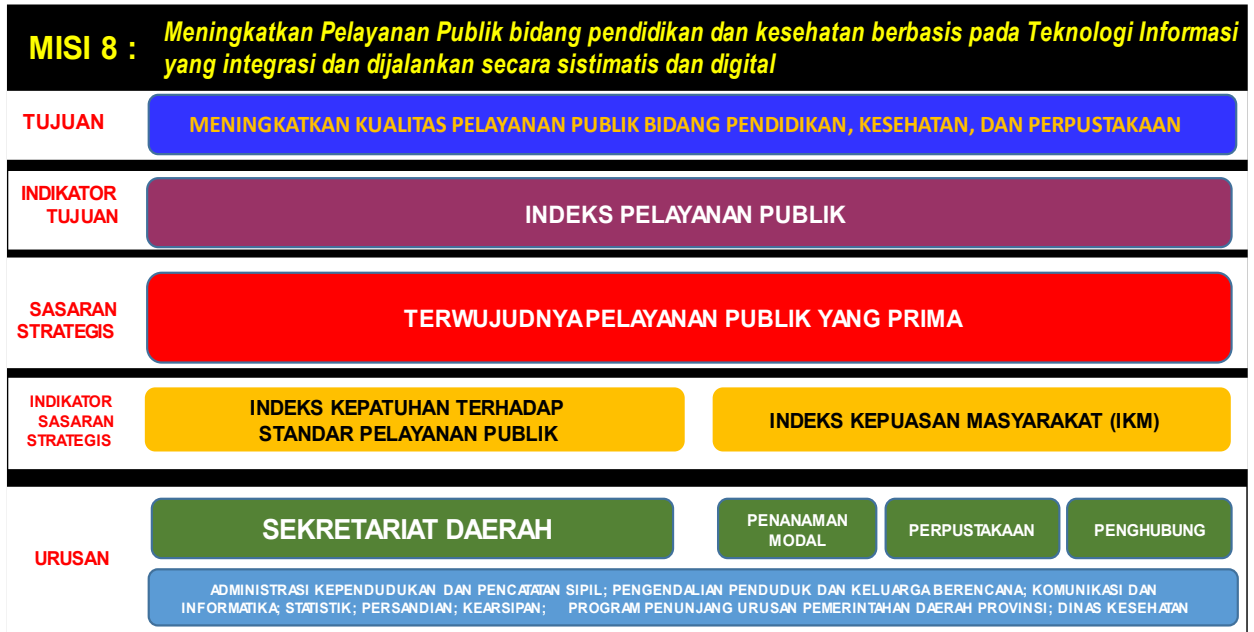

Gambar 4.10
Indikator Sasaran Strategis Pencapaian Misi 8

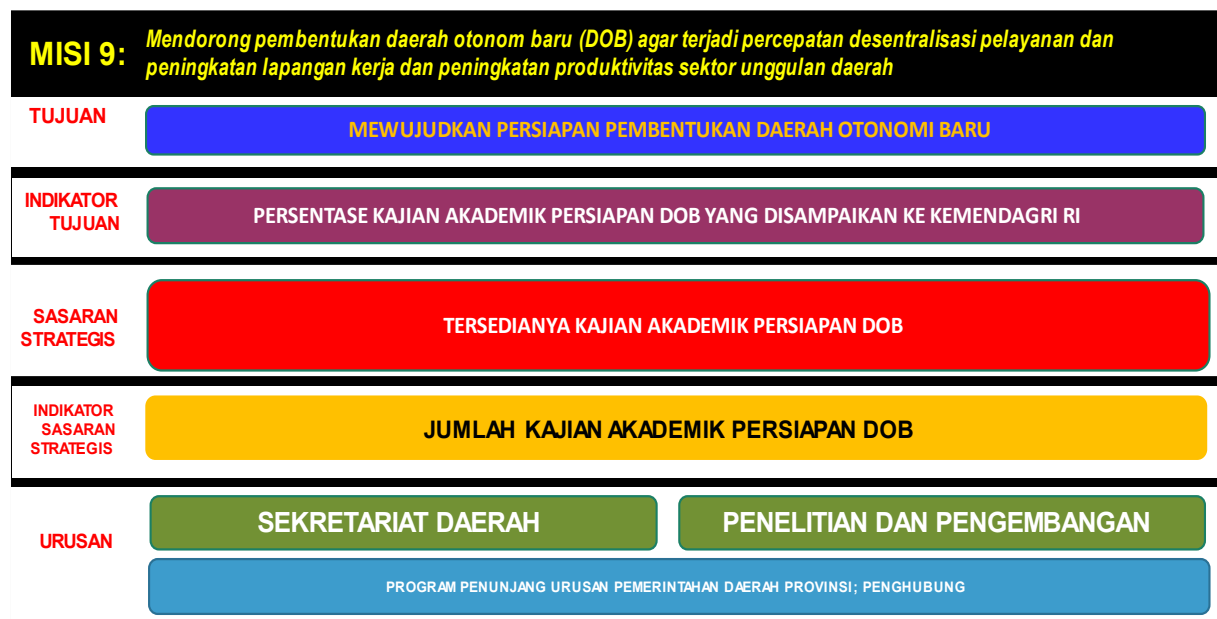

Gambar 4.11
Indikator Sasaran Strategis Pencapaian Misi 9

Berdasarkan analisis Faktor Internal (Kekuatan dan Kelemahan) dan Faktor Eksternal (Peluang dan Tantangan) serta isu-isu strategis sebagai dasar untuk menentukan pilihan strategi pembangunan dalam RPJMD Provinsi Sulawesi Tengah Tahun 2021–2026, strategi yang akan ditempuh dalam RPJMD Provinsi Sulawesi Tengah Tahun 2021–2026 berdasarkan Misi disajikan pada Tabel 4.2 berikut ini:

Tabel 4.2
Visi, Misi, Tujuan, Sasaran dan Strategi
RPJMD Provinsi Sulawesi Tengah Tahun 2016-2021

Visi : Gerak Cepat Menuju Sulteng Lebih Sejahtera dan Lebih Maju

Tujuan	Sasaran	Strategi
Misi 1: Meningkatkan Kualitas Manusia Provinsi Sulawesi Tengah melalui Reformasi Sistem Pendidikan dan Kesehatan Dasar		
Tujuan 1.1 Mewujudkan peningkatan kualitas manusia Provinsi Sulawesi Tengah melalui Reformasi Sistem Pendidikan berbasis vokasi dan pelayan Kesehatan Dasar yang merata	Sasaran 1.1.1 Meningkatnya akses serta kuantitas dan kualitas Pendidikan	Strategi 1.1.1.1 Meningkatkan pemerataan pelayanan pendidikan menengah umum, kejuruan, Vokasi dan pendidikan khusus;
		Strategi 1.1.1.2 Meningkatkan kuantitas dan kualitas tenaga pendidik dan kependidikan
		Strategi 1.1.1.3 Meningkatkan penyediaan sarana dan prasarana pendidikan
	Sasaran 1.1.2 Meningkatnya akses serta kuantitas dan kualitas Kesehatan masyarakat	Strategi 1.1.2.1 Meningkatkan status gizi masyarakat dan jaminan kesehatan ibu hamil dan balita
		Strategi 1.1.2.2 Meningkatkan pelayanan kesehatan secara merata dan Pelaksanaan Upaya Kesehatan Bersumber Daya Masyarakat (UKBM)
		Strategi 1.1.2.3 Meningkatkan penyediaan sarana dan prasarana kesehatan
		Strategi 1.1.2.2 Meningkatkan pelayan kesehatan secara merata dan pelaksanaan upaya kesehatan
	Sasaran 1.1.3 Meningkatnya konsumsi perkapita	Strategi 1.1.3.1 Meningkatkan nilai produksi olahan
	Sasaran 1.1.4 Meningkatnya pelestarian nilai budaya lokal	Strategi 1.1.4.1 Meningkatkan pelestarian nilai budaya lokal
	Sasaran 1.1.5	Strategi 1.1.3.1 Meningkatkan pembinaan pemuda dan olahraga

Tujuan	Sasaran	Strategi
Misi 1: Meningkatkan Kualitas Manusia Provinsi Sulawesi Tengah melalui Reformasi Sistem Pendidikan dan Kesehatan Dasar		
	Meningkatnya peran pemuda dan daya saing keolahragaan	Strategi 1.1.3.2 Meningkatkan pembinaan organisasi dan SDM Kepramukaan

Tujuan	Sasaran	Strategi
Misi 2: Mewujudkan Reformasi Birokrasi, Supremasi Hukum dan Penegakkan Nilai-Nilai kemanusiaan dan HAM		
Tujuan 2.1 Mewujudkan tata Kelola pemerintahan yang baik dan bersih (<i>Good Governance and Clean Government</i>)	Sasaran 2.1.1 Terwujudnya tata kelola pemerintahan berkualitas (akuntabel, inovatif, efisien, dan transparan)	Strategi 2.1.1.1 Meningkatkan akuntabilitas kinerja administrasi pemerintah
		Strategi 2.1.1.2 Menerapkan manajemen talenta dan manajemen kinerja aparatur
		Strategi 2.1.1.3 Menerapkan pola karir ASN
		Strategi 2.1.1.4 Memberikan reward and punishment terhadap ASN
	Sasaran 2.1.2 Terwujudnya Penegakan Supremasi Hukum dan HAM	Strategi 2.1.2.1 Melaksanakan penyusunan produk hukum dan penyelesaian masalah non-litigasi dan HAM

Tujuan	Sasaran	Strategi
Misi 3: Mewujudkan Peningkatan Kesejahteraan Masyarakat melalui Pemberdayaan Ekonomi Kerakyatan dan Penguatan Kelembagaan		
Tujuan 3.1 Meningkatkan Kesejahteraan Masyarakat melalui peningkatan produktivitas sektor unggulan daerah	Sasaran 3.1.1 Meningkatnya PDRB Sektor Unggulan daerah	Strategi 3.1.1.1 Meningkatkan Pertumbuhan PDRB Sektor Unggulan daerah
	Sasaran 3.1.2 Meningkatnya PDRB Sektor Industri Pengolahan	Strategi 3.1.2.1 Meningkatkan Pertumbuhan PDRB Sektor Industri Pengolahan
	Sasaran 3.1.3 Meningkatnya nilai realisasi investasi	Strategi 3.1.3.1 Meningkatkan Nilai realisasi investasi
	Sasaran 3.1.4 Meningkatnya pendapatan dan daya saing daerah	Strategi 3.1.4.1 Meningkatkan PAD terhadap total pendapatan
		Strategi 3.1.4.2 Meningkatkan Daya Saing Daerah
Sasaran 3.1.5 Meningkatnya peran koperasi dan UMKM	Strategi 3.1.5.1 Meningkatkan Kontribusi Sektor Koperasi	

Tujuan	Sasaran	Strategi
Misi 3: Mewujudkan Peningkatan Kesejahteraan Masyarakat melalui Pemberdayaan Ekonomi Kerakyatan dan Penguatan Kelembagaan		
	melalui penguatan kelembagaan	Strategi 3.1.5.2 Meningkatkan Kontribusi Sektor UKM
Tujuan 3.2 Menurunkan kemiskinan	Sasaran 3.2.1 Menurunnya penduduk miskin perkotaan dan perdesaan	Strategi 3.2.1.1 Meningkatkan Perluasan kesempatan kerja dan perencanaan tenaga kerja
		Strategi 3.2.1.2 Meningkatkan produktivitas dan kapasitas tenaga kerja berbasis digital dan teknologi informasi
	Sasaran 3.2.2 Meningkatnya Penataan Administrasi Pemerintahan, Kerjasama Desa dan Pemberdayaan Lembaga Adat Desa	Strategi 3.2.2.1 Meningkatkan kinerja pembangunan desa
	Sasaran 3.2.3 Meningkatnya kemandirian PMKS	Strategi 3.2.3.1 Meningkatkan kesejahteraan masyarakat desa melalui pengembangan usaha ekonomi dan pemberdayaan
	Sasaran 3.2.4 Menurunnya daerah rawan pangan	Strategi 3.2.4.1 Meningkatkan ketersediaan pangan
Tujuan 3.3 Menurunkan pengangguran	Sasaran 3.3.1 Meningkatkan angka partisipasi kerja	Strategi 3.3.1.1 Meningkatkan partisipasi angkatan kerja

Tujuan	Sasaran	Strategi
Misi 4: Mewujudkan Peningkatan Pembangunan Infrastruktur Daerah		
Tujuan 4.1 Meningkatkan Kualitas dan Kuantitas Pembangunan Infrastruktur dan Konektivitas Daerah	Sasaran 4.1.1 Meningkatnya kualitas dan kuantitas infrastruktur dasar yang merata dan berkeadilan	Strategi 4.1.1.1 Meningkatkan penyediaan jalan dan jembatan yang berkualitas
		Strategi 4.1.1.2 Meningkatkan penyediaan infrastruktur perumahan dan keciptakaryaan
		Strategi 4.1.1.3 Meningkatkan penyediaan jaringan irigasi yang berkualitas
	Sasaran 4.1.2 Meningkatnya konektivitas jaringan transportasi darat dan laut	Strategi 4.1.2.1 Meningkatkan penyediaan perlengkapan transportasi darat dan laut

Tujuan	Sasaran	Strategi
Misi 4: Mewujudkan Peningkatan Pembangunan Infrastruktur Daerah		
		Strategi 4.1.2.2 Meningkatkan koordinasi perizinan angkutan Laut dan pembangunan pelabuhan regional

Tujuan	Sasaran	Strategi
Misi 5: Menjalankan Pembangunan Masyarakat dan Wilayah yang Merata dan Berkeadilan		
Tujuan 5.1 Mewujudkan pembangunan masyarakat dan wilayah secara merata dan berkeadilan	Sasaran 5.1.1 Menurunnya tingkat ketimpangan pendapatan	Strategi 5.1.1.1 Meningkatkan pemberdayaan masyarakat desa
		Strategi 5.1.1.2 Mewujudkan pembangunan dan pengembangan kawasan transmigrasi
	Sasaran 5.1.2 Meningkatnya pemberdayaan perempuan	Strategi 5.1.2.1 Menguatkan peran perempuan dalam kesetaraan gender

Tujuan	Sasaran	Strategi
Misi 6: Menjaga harmonisasi manusia dan alam, antar sesama manusia sebagai wujud pembangunan berkelanjutan		
Tujuan 6.1 Mewujudkan pembangunan berwawasan lingkungan dan berkelanjutan, serta Tangguh terhadap bencana	Sasaran 6.1.1 Terwujudnya keseimbangan pembangunan antar manusia dan lingkungan secara berkelanjutan	Strategi 6.1.1.1 Meningkatkan daya dukung dan daya tampung lingkungan hidup
		Strategi 6.1.1.2 Meningkatkan pengelolaan hutan yang berkualitas
	Sasaran 6.1.2 Meningkatnya kapasitas ketangguhan terhadap bencana	Strategi 6.1.2.1 Mewujudkan kesiapsiagaan masyarakat menghadapi bencana
		Strategi 6.1.2.2 Mewujudkan Pencegahan dan penanggulangan Kebakaran

Tujuan	Sasaran	Strategi
Misi 7: Melakukan Sinergitas Kerjasama Pembangunan Antar Daerah Bertetangga Sekawasan maupun di dalam Provinsi Sulteng dan di luar Provinsi bertetangga		
Tujuan 7.1 Mewujudkan kolaborasi antara pemerintah provinsi	Sasaran 7.1.1 Meningkatnya kerja sama antar daerah	Strategi 7.1.1.1 Meningkatkan kerja sama pembangunan antar daerah

dan kabupaten/kota dan pihak lainnya dalam pembangunan secara bersinergi dan terintegrasi

Tujuan	Sasaran	Strategi
Misi 8: Meningkatkan Pelayanan Publik bidang pendidikan dan kesehatan berbasis pada Teknologi Informasi yang integrasi dan dijalankan secara sistimatis dan digital		
Tujuan 8.1 Meningkatkan kualitas pelayanan publik bidang pendidikan, kesehatan, dan perpustakaan	Sasaran 8.1.1 Terwujudnya pelayanan publik yang prima	Strategi 8.1.1.1 Meningkatkan standar pelayanan publik

Tujuan	Sasaran	Strategi
Misi 9: Mendorong pembentukan daerah otonom baru (DOB) agar terjadi percepatan desentralisasi pelayanan dan peningkatan lapangan kerja dan peningkatan produktivitas sektor unggulan daerah		
Tujuan 9.1 Mewujudkan persiapan pembentukan Daerah Otonomi Baru	Sasaran 9.1.1 Tersedianya kajian akademik persiapan DOB	Strategi 9.1.1.1 Mewujudkan optimalisasi pelaksanaan tugas pemerintahan, otonomi dan kerja sama daerah

- Dengan memperhatikan keterkaitan antara pencapaian tujuan dan sasaran dengan strategi maka dirumuskan arah kebijakan pembangunan tahun 2024 yaitu:
- Mengoptimalkan pengelolaan potensi Daerah melalui peningkatan kerjasama antar daerah;
 - Menjamin Kelancaran pola distribusi dan perluasan pasar bagi komoditas unggulan daerah;
 - Meningkatkan perluasan kesempatan kerja;
 - Meningkatkan ketahanan sosial masyarakat pasca bencana;
 - Merwujudkan peningkatan pendapatan masyarakat;
 - Menciptakan iklim kondusif bagi tumbuhnya usaha kecil menengah dan sektor informal;
 - Mewujudkan peningkatan PAD sebagai sumber penerimaan daerah.

4.2 Prioritas Pembangunan Daerah

4.2.1 Prioritas Pembangunan Nasional dalam RKP Tahun 2024

Tema pembangunan nasional yang tertuang dalam RKP Tahun 2024 disusun dengan mempertimbangkan sasaran dalam RPJMN Tahun 2020-2024. Tema pembangunan nasional dalam RKP Tahun 2024 adalah **“Mempercepat Transformasi Ekonomi Yang Inklusif Dan Berkelanjutan”** dengan 8 arah kebijakan sebagai berikut:



Gambar 4.12
Arah Kebijakan RKP Tahun 2020-2024

Sebagai penjabaran tahun terakhir RPJMN Tahun 2020–2024, RKP Tahun 2024 difokuskan untuk mencapai target–target pembangunan dalam RPJMN Tahun 2020– 2024 serta meletakkan fondasi yang kokoh menuju Indonesia Emas 2045. RKP 2024 dijabarkan dalam 7 Prioritas Nasional (PN) seperti disajikan pada gambar berikut ini.



Gambar 4.13
Prioritas Nasional RKP Tahun 2020-2024

Berdasarkan tema dan arah kebijakan pembangunan nasional tahun 2024 ditetapkan strategi yang melekat pada masing-masing arah kebijakan sebagai berikut:

- (1) Pengurangan kemiskinan dan penghapusan kemiskinan ekstrem, dilaksanakan melalui strategi (a) memanfaatkan dan memutakhirkan data Registrasi Sosial Ekonomi (Regsosek) untuk peningkatan akurasi program perlindungan sosial, (b) konvergensi pelaksanaan program-program perlindungan sosial, (c) intervensi kolaboratif untuk penanggulangan kemiskinan, (d) meningkatkan kesejahteraan petani dan nelayan, dan (e) meningkatkan kualitas konsumsi pangan.
- (2) Peningkatan kualitas pelayanan pendidikan dan kesehatan, dilaksanakan melalui strategi (a) memperkuat penyelenggaraan tata kelola kependudukan, (b) reformasi sistem perlindungan sosial, (c) meningkatkan pelayanan kesehatan menuju cakupan kesehatan semesta, (d) meningkatkan pemerataan layanan pendidikan berkualitas, (e) meningkatkan kualitas anak, perempuan, dan pemuda, dan (f) meningkatkan produktivitas dan daya saing.

- (3) Revitalisasi industri dan penguatan riset terapan, dilaksanakan melalui strategi (a) meningkatkan daya saing dan kompleksitas industri yang didukung percepatan hilirisasi dan penguatan rantai pasok, serta (b) optimalisasi pemanfaatan dan komersialisasi hasil riset, inovasi dan teknologi.
- (4) Penguatan daya saing usaha, dilaksanakan melalui strategi (a) mewujudkan Investasi yang berkualitas melalui penciptaan iklim investasi yang ramah dan kondusif, (b) meningkatkan daya saing UMKM dan koperasi, (c) meningkatkan modernisasi dan penerapan korporasi untuk daya saing pertanian dan kelautan, dan (d) meningkatkan tata kelola, nilai tambah dan kualitas pariwisata.
- (5) Pembangunan rendah karbon dan transisi energi, dilaksanakan melalui strategi (a) melaksanakan pembangunan rendah karbon pada lima sektor prioritas (energi berkelanjutan, pengelolaan lahan berkelanjutan, industri hijau, pengelolaan limbah dan ekonomi sirkular, serta karbon biru dan pesisir), (b) konservasi lahan produktif, dan (c) menguatkan transisi energi melalui pemerataan akses energi berkeadilan.
- (6) Percepatan pembangunan infrastruktur dasar dan konektivitas, dilaksanakan melalui strategi (a) meningkatkan akses rumah tangga terhadap perumahan dan permukiman layak huni dan aman, dalam konteks pencegahan maupun pengentasan permukiman kumuh, (b) meningkatkan ketahanan air di tingkat wilayah sungai melalui penerapan pendekatan Simpan Air, Jaga Air, dan Hemat Air, (c) meningkatkan sinergi dan kolaborasi pengelolaan sumber daya air dengan berbagai agenda pembangunan ekonomi dan meningkatkan ketahanan kebencanaan di setiap wilayah, (d) meningkatkan SDM, sarana dan prasarana layanan keselamatan dan keamanan transportasi, dan (e) meningkatkan konektivitas untuk mendukung kegiatan ekonomi dan aksesibilitas menuju pusat pelayanan dasar dan daerah 3TP (Tertinggal, Terluar, Terdepan, dan Perbatasan).
- (7) Percepatan pembangunan Ibu Kota Nusantara, dilaksanakan melalui (a) membangun gedung pemerintahan dan hunian, dan (b) membangun infrastruktur utama.

- (8) Pelaksanaan pemilu 2024, dilaksanakan melalui strategi (a) mendorong terwujudnya tahapan Pemilu/Pemilihan sesuai jadwal, (b) meningkatkan kualitas penyelenggaraan kepiluan, (c) mengamankan penyelenggaraan pemilu tahun 2024, dan (d) mendukung penyelenggaraan Pemilu di luar negeri.

Indikator sasaran pembangunan nasional yang diharapkan dapat tercapai di tahun 2024 adalah sebagai berikut:

1. Pertumbuhan ekonomi sebesar 5,3-5,7 (%).
2. Tingkat kemiskinan sebesar 6,5-7,5 (%).
3. Tingkat pengangguran terbuka sebesar 5,0 – 5,7 (%).
4. Indeks Pembangunan Manusia sebesar 73,99– 74,02 (nilai).
5. Rasio Gini: 0,374-0,377 (nilai).
6. Penurunan Emisi GRK: 27,27 (%).
7. Nilai Tukar Nelayan/NTN (nilai): 107-110
8. Nilai Tukar Petani/NTP (nilai): 105-108

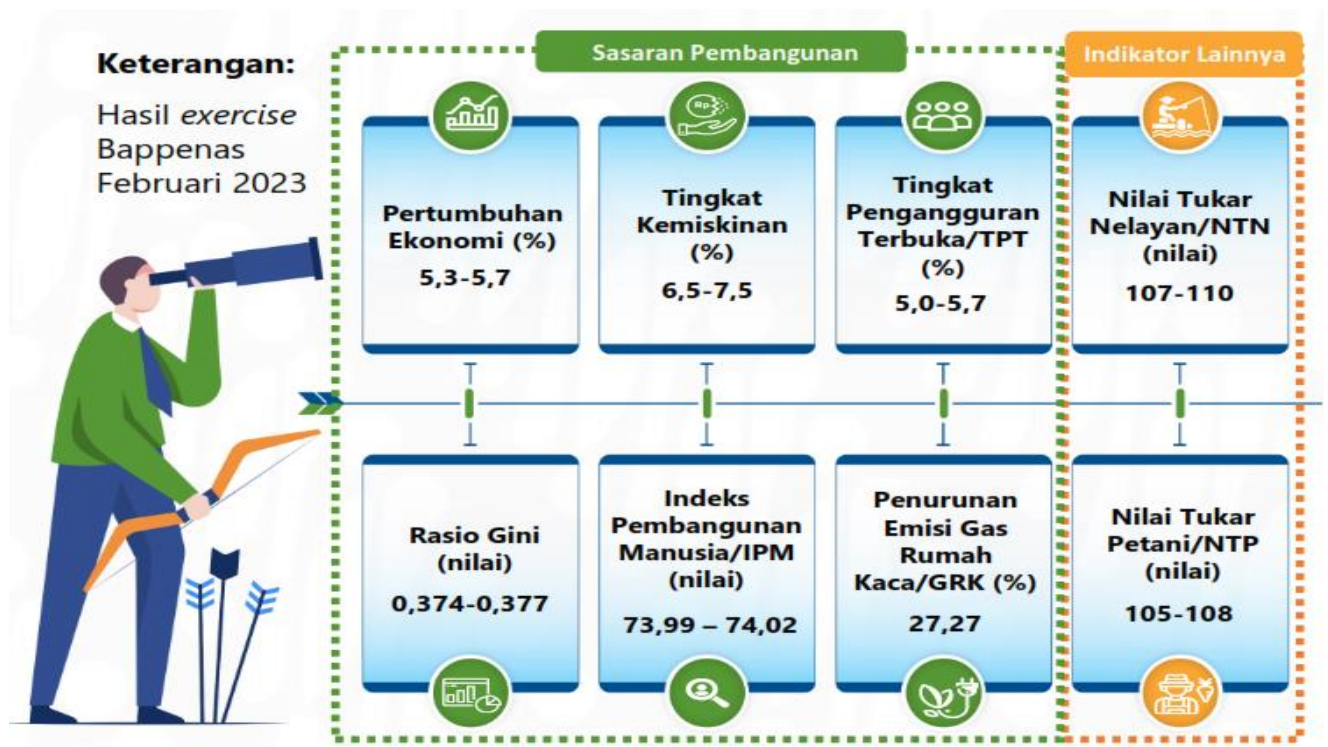

Gambar 4.14
Sasaran Pembangunan Nasional Tahun 2024

4.2.2 Prioritas Pembangunan Daerah 2024

Prioritas pembangunan daerah merupakan sekumpulan program prioritas yang secara khusus sangat mempengaruhi pencapaian sasaran pembangunan daerah dan mempunyai daya ungkit bagi peningkatan kinerja pembangunan daerah. Dengan demikian, tema pembangunan adalah **“Percepatan Transformasi Ekonomi Yang Inklusif Dan Berkelanjutan Berbasis Komoditas Unggulan Yang Didukung Sumber Daya Manusia Yang Berdaya Saing”**. dengan prioritas pembangunan daerah sebagai berikut:

1. Meningkatkan daya saing produk dan komoditas unggulan daerah yang berdampak pada peningkatan nilai tambah dan pendapatan masyarakat

Isu penting dalam ketahanan pangan di Sulawesi Tengah adalah harga pangan yang kurang kompetitif. Harga menjadi pertimbangan penting ketika konsumen membeli bahan pangan/makanan. Harga rata-rata pangan lokal saat ini tidak kompetitif dibandingkan dengan beras dan terigu karena masih relatif lebih mahal. Di wilayah sentra produksi, harga pangan lokal mentah/segar relatif murah, namun dapat meningkat 2 – 3 kali lipat harganya di perkotaan, apalagi untuk pangan lokal yang telah diolah. Hal ini terjadi karena jumlah produksi rendah dan masih terbatas di wilayah tertentu saja sehingga harga bahan baku cenderung mahal. Harga bahan baku yang mahal menyebabkan olahan pangan lokal menjadi tidak murah. Harga pangan lokal dapat lebih kompetitif apabila produksi dapat ditingkatkan hingga mencapai kapasitas produksi maksimumnya.

Ketersediaan pangan berfungsi menjamin pasokan pangan untuk memenuhi kebutuhan penduduk dari segi kuantitas dan kualitas keragaman dan keamanannya. Ketersediaan pangan dapat diamati pada berbagai tingkatan mencakup rumah tangga, regional dan nasional. Namun demikian, penyediaan yang sesuai dengan kebutuhan gizi penduduk baik jumlah maupun mutunya merupakan masalah terbesar sepanjang sejarah kehidupan. Situasi ketersediaan pangan wilayah Sulteng secara potensial bukan merupakan daerah cadangan pangan seperti Kabupaten Tojo Una-Una, Banggai Laut, Morowali antara lain tercermin dari jumlah ketersediaan pangan, yang digambarkan dari ketersediaan pangan maupun mutu keanekaragaman ketersediaan pangan.

Isu strategis lainnya terkait dengan pengembangan tanaman perkebunan adalah deforestasi terutama dari kelapa sawit. Realitanya Industri kelapa sawit

nasional telah berkontribusi mengentaskan kemiskinan dan penciptaan lapangan kerja untuk lebih dari 16 juta pekerja. pada tahun 2021 ini Pemerintah juga tetap berkomitmen untuk melakukan peremajaan (replanting) sebanyak 180 ribu hektar kebun

Searah dengan program prioritas mewujudkan **Sulteng Sejahtera**, dimana dimaksudkan sebagai upaya Pemerintah Provinsi Sulawesi Tengah untuk mewujudkan Percepatan Pemulihan Ekonomi Dampak Covid-19 bagi Petani, Nelayan, Buruh, dan Korban PHK melalui Peningkatan sarana, Prasarana, dan Teknologi Pertanian, Padat Karya, dan Penciptaan Lapangan Kerja Baru.

Program pengembangan perikanan di daerah ini, terdapat empat poin yang menjadi penekanan dalam rapat koordinasi antar bidang terkait dengan pemasaran hasil perikanan daerah yakni: (1) pelaku usaha agar terus meningkatkan kualitas hasil tangkapan budidaya maupun pengolahan; (2) pelaku usaha perikanan agar memanfaatkan pintu ekspor Sulawesi Tengah secara maksimal baik lewat udara maupun laut; (3) instansi/lembaga yang terkait agar membantu pelaku usaha dalam peningkatan volume dan frekuensi eksport perikanan Sulawesi Tengah ke mancanegara; dan (4) Pelaku usaha jasa pengangkutan baik itu maskapai penerbangan, perusahaan kapal pengangkut, ekspedisi dan kargo agar turut membantu ekspor perikanan dengan memastikan besaran harga jasa yang ditawarkan sudah sesuai ketentuan yang berlaku. Prioritas dan fokus pembangunan daerah Provinsi Sulawesi Tengah tahun 2024 merupakan upaya untuk mencapai target kinerja utama daerah tahun 2024.

2. Memperkuat konektivitas antar wilayah dan infrastruktur dasar untuk mengurangi kesenjangan wilayah

Untuk mengembangkan infrastruktur daerah yang berkualitas guna mendukung terwujudnya peningkatan kesejahteraan masyarakat melalui pengembangan usaha kreatif, peningkatan aktivitas pengelolaan sumber daya alam berbasis potensi wilayah di berbagai sektor ekonomi terutama usaha kecil menengah, membuka keterisolasian dan meningkatkan konektivitas antar wilayah, khususnya daerah terpencil. Merevitalisasi berbagai sarana dan prasarana pendidikan, kesehatan, irigasi dan sanitasi sebagai daerah yang sewaktu-waktu terancam bencana alam. Percepatan pembangunan infrastruktur guna membuka akses transportasi darat antar daerah dalam provinsi dan antar provinsi, termasuk

akses yang menghubungkan Kawasan Ekonomi Khusus (KEK) Palu dengan wilayah-wilayah hinterland, searah dengan program prioritas mewujudkan **Sulteng Maju**, dimana dimaksudkan sebagai upaya Pemerintah Provinsi Sulawesi Tengah untuk mewujudkan: (a). Pembangunan Infrastruktur strategis; (b). Pembiayaan infrastruktur yang kreatif dan inovatif; (c). Desa terang dan terkoneksi internet, melalui Program:

1. Program Penyelenggaraan Jalan;
2. Program Pengelolaan Sumber daya Air;
3. Program Pengembangan Perumahan;
4. Program Penyelenggaraan Lalu Lintas dan Angkutan Jalan (LLAJ);
5. Program Pengelolaan Pelayaran;
6. Program Pengelolaan Ketenagalistrikan;
7. Program Pengelolaan Energi Terbarukan

3. Penguatan dan Peningkatan Kualitas Sumber Daya Manusia yang berdaya saing sebagai motor penggerak utama perekonomian daerah.

Peningkatan penyelenggaraan Akses dan Mutu peayanan Pendidikan dan kesehatan, yang difokuskan pada:

- a) Perbaikan kualitas dan akses penyelenggaraan pendidikan secara luas melalui peningkatan keterjangkauan pendidikan untuk jenjang pendidikan menengah dan khusus, baik sekolah negeri maupun swasta; peningkatan kualitas dan distribusi prasarana dan sarana pendidikan serta mendukung akses teknologi informasi; peningkatan kesejahteraan, kualitas dan distribusi pendidik dan tenaga kependidikan; pengembangan kurikulum berbasis *skill, knowledge, attitude* dan *learning culture*; penguatan pendidikan kejuruan dan vokasi; penguatan pendidikan karakter; pengembalian anak tidak sekolah; penguatan literasi masyarakat; dan pengembangan nilai-nilai budaya masyarakat
- b) Pembangunan kesehatan melalui penguatan sistem kesehatan daerah meliputi pengendalian penyakit, penguatan ketahanan kesehatan, penguatan puskesmas dan pelayanan rumah sakit, pemenuhan dan pemerataan tenaga kesehatan, pelayanan Kesehatan di wilayah perbatasan, kemandirian farmasi dan alat kesehatan, pembiayaan kesehatan.

Sulteng Cerdas dimaksudkan sebagai upaya Pemerintah Provinsi Sulawesi Tengah untuk mewujudkan: (a). SMA/SMK Gratis dan beasiswa sekolah bagi keluarga miskin; (b). Jaminan Kesehatan Gratis; (c) Percepatan Penurunan *Stunting*; dan (d) Gratis Pelayanan Pendidikan, melalui Program:

1. Program Pengelolaan Pendidikan;
2. Program Pemenuhan Upaya Kesehatan Perorangan dan Upaya Kesehatan;
3. Program Konvergensi OPD terkait, dan;

4. Meningkatkan Ketahanan Bencana, Perubahan Iklim dan Meningkatkan Daya Dukung Lingkungan

Sulawesi adalah salah satu wilayah di Indonesia yang sering terjadi bencana alam (gempa, tsunami dan likuifaksi), meningkatnya luasan lahan kritis dan degradasi kualitas lingkungan, yang berpotensi menambah ancaman bencana alam. Profil PKN, PKW dan PKS di wilayah Pulau Sulawesi menunjukkan rata-rata multirisiko tinggi sehingga perlu dilakukan upaya pengendalian pemanfaatan ruang sampai dengan kesiapsiagaan untuk mengantisipasi bencana alam. Keadaan lingkungan hidup di wilayah Pulau Sulawesi dapat diindikasikan dari beberapa kondisi antara lain kerusakan hutan dan lahan kritis, bencana alam banjir, tanah longsor, gempa bumi dan sebagainya. Berdasarkan data statistik lingkungan hidup Tahun 2010 diperoleh informasi bahwa kerusakan hutan di seluruh wilayah Pulau Sulawesi pada akhir Tahun 2008 mencapai sekitar 12.150 hektar, yang terdiri dari perambahan hutan 9.476 hektar dan 2.674 hektar penebangan liar terhadap batang dan kayu bulat.

Selain itu Peristiwa yang terjadi di Sulawesi Tengah tepatnya di Palu, Donggala, Parigi Moutong dan Sigi, pada, 28 September 2018, benar-benar membuat kondisi daerah tersebut lumpuh. Gempa yang diiringi dengan tsunami yang berkekuatan magnitudo 7,4 membuat rusak dan hancur seluruh sarana dan prasarana seperti bangunan, jalan, dan jembatan. Data dari Badan Nasional Penanggulangan Bencana (BNPB) yang dikeluarkan pada 21 Oktober lalu menunjukkan bencana alam di Palu menyebabkan 2.256 orang warga meninggal dunia, yang mengalami luka berat mencapai 4.612 orang, dan warga yang mengungsi sebanyak 223.751 orang. Untuk yang menghilang sebanyak 1.309 orang. Untuk bangunan yang terdampak bencana yakni sebanyak 68.451 rumah

rusak, 265 sekolah rusak, 327 rumah ibadah rusak, dan 45 fasilitas kesehatan mengalami kerusakan. Terkait penanganan pasca bencana alam ini Kementerian Pekerjaan Umum dan Penataan Ruang mengamanatkan kepada Badan Pengembangan Infrastruktur Wilayah (BPIW) untuk membuat rencana tapak dan ikut membuat rencana induk relokasi penduduk bersama kementerian/lembaga terkait.

Rencana tapak ini berisi rancangan permukiman warga yang dilengkapi dengan fasilitas umum (fasum) dan fasilitas sosial (fasos). Rancangan tersebut merupakan tindak lanjut dari pembuatan rencana induk. Fasum dan fasos yang disediakan seperti gedung sekolah SD, SMP, dan SMA. Kemudian juga akan dibangun posyandu dan puskesmas. Selain itu akan dibangun tempat peribadatan, pertokoan, dan pasar lingkungan. Selanjutnya akan dibangun ruang terbuka hijau, jalan, dan permukiman. Untuk total rumah yang akan dibangun diperkirakan mencapai 14 ribu unit dan total luas kawasan relokasi ini diperkirakan 82.192 ha atau mencapai 821.920 m². Ke depan, penduduk akan direlokasi di empat tempat yang sudah di survei, yakni kawasan Duyu yang berada di Kota Palu, Talise dan Tondo yang berada di Kota Palu, dan Pombewe yang berada di Kabupaten Sigi. Satu lokasi lagi berada di Kelurahan Petobo. Penduduk yang diprioritaskan untuk direlokasi adalah yang terkena bencana alam tersebut pemerintah provinsi kemudian melakukan kajian kebencanaan utamanya di wilayah Palu Donggala Sigi dan Parigi Moutong (Padagimo). Tidak hanya itu, temuan-temuan dan hasil kajian dari tim ahli (konsultan) sebagai mitra Pemerintah semestinya diuji kualitas dan keakuratannya dan menyelaraskannya dengan bidang-bidang pembangunan yang lain guna mengutamakan aspek kebencanaan ke dalam perencanaan pembangunan secara umum dan secara khusus bagi kebijakan RTRW itu sendiri. Program prioritas tersebut dalam upaya mewujudkan **Sulteng Tangguh**, dimana dimaksudkan Pemerintah Provinsi Sulawesi Tengah dapat mewujudkan: (a) Kabupaten/kota tangguh bencana; (b) Percepatan pemulihan pasca bencana cepat dan tuntas; (c) Peningkatan kualitas penataan ruang dan wilayah; (d) Pengendalian dan peningkatan kualitas lingkungan hidup; dan (e) Menghentikan kerusakan hutan, lahan dan sumber daya air. Hal tersebut dilakukan melalui program:

1. Program Penanggulangan Bencana;
2. Program Pengembangan Perumahan;



3. Program Pengelolaan Sumber Daya Air;
4. Program Pengelolaan dan Pengembangan Sistem Penyediaan Air Minum;
5. Program Penyelenggara Penataan Ruang
6. Program Pengendalian Pecemaran dan/atau Kerusakan Lingkungan Hidup;
7. Program Pengelolaan DAS, dan;
8. Program Pengelolaan Hutan.

Sulteng Sejahtera dimaksudkan sebagai upaya Pemerintah Provinsi Sulawesi Tengah untuk mewujudkan: (a). Bantuan Bagi Rumah Tangga Miskin; (b). Pelatihan Pembinaan Bagi Wirausaha;, melalui Program :

1. Program Perlindungan & Jaminan Sosial;
2. Program Pemberdayaan Sosial;
3. Program Rehabilitasi Sosial;
4. Program Pengelolaan Ketenagalistrikan;
5. Program Pengelolaan SDA;
6. Program Penyediaan Air Minum;
7. Program Pengembangan Perumahan;
8. Program Pelatihan Kerja dan Produktifitas Tenaga Kerja;
9. Program Pembangunan Kawasan Transmigrasi;
10. Program Perencanaan dan Pembangunan Industri;
11. Program Penyelenggaraan Jalan;
12. Program Pengelolaan DAS;
13. Program Pemberdayaan & Peningkatan Keluarga Sejahtera;
14. Program Pemberdayaan Sosial;
15. Program Perlindungan & Jaminan Sosial;
16. Program Pembinaan Perpustakaan;
17. Program Pengelolaan Kelautan, Pesisir & Pulau-Pulau Kecil;
18. Program Pengelolaan Perikanan Tangkap;
19. Program Pengelolaan Perikanan Budidaya;
20. Program Pengelolaan & Pemasaran Hasil Perikanan;
21. Program Penyediaan & Pengembangan Sarana Pertanian;
22. Program Penyediaan & Pengembangan Prasarana Pertanian;
23. Program Pengendalian Kesehatan Hewan & Kesehatan Masyarakat Veteriner;

24. Program Pengendalian & Penanggulangan Bencana Pertanian;
25. Program Penyuluhan Pertanian;
26. Pengelolaan Pendidikan;
27. Pengendalian Perizinan Pendidikan;
28. Pengembangan kurikulum; Pendidik dan tenaga kependidikan;
29. Pengelolaan Pendidikan;
30. Program Pengelolaan Sumberdaya Ekonomi untuk Kedaulatan & Kemandirian Pangan;
31. Program Peningkatan Diversifikasi & Ketahanan Pangan Masyarakat;
32. Program Penanganan Kerawanan Pangan;
33. Program Peningkatan & Daya Tarik Destinasi Pariwisata;
34. Program Pemasaran Pariwisata;
35. Program Pengembangan Sumberdaya Pariwisata & Ekonomi Kreatif;
36. Pemenuhan Upaya Kesehatan Perorangan dan Upaya Kesehatan Masyarakat;
37. Peningkatan Kapasitas Sumber Daya Manusia Kesehatan;
38. Pemberdayaan Masyarakat Bidang Kesehatan;
39. Program Penyediaan & Pengembangan Sarana Pertanian;
40. Program Penyediaan & Pengembangan Prasarana Pertanian;
41. Program Pendidikan dan Pelatihan Perkoperasian;
42. Program Pemberdayaan Usaha Menengah, Usaha Kecil dan Usaha Mikro (UMKM);
43. Program perencanaan dan pembangunan industri;
44. Program Pelatihan Kerja dan Produktivitas Tenaga Kerja.

5. Percepatan Reformasi Birokrasi

Menciptakan kelembagaan birokrasi yang kuat, sehingga mampu memberikan pelayanan prima dan berkualitas, menjalankan fungsi birokrasi sebagai pelayan kepada masyarakat, sehingga terwujud tata kelola pemerintahan yang bersih dan berwibawa. Peningkatan sumber daya manusia aparatur pemerintah melalui berbagai pendidikan dan pelatihan teknis untuk meningkatkan kompetensi aparatur yang profesional melalui inovasi berbasis Iptek, sehingga mampu melaksanakan tugas dan fungsinya secara efisien, efektif dan akuntabel. Penyelenggaraan pemerintahan dilaksanakan melalui penegakan supremasi hukum sehingga seluruh

masyarakat memperoleh pelayanan yang adil dan merata sebagai perwujudan azas kesamaan di hadapan hukum (*equality before the law*) serta menjunjung tinggi penegakan Hukum. Program Utama yang hendak dijalankan adalah Membangun Aparatur Sipil negara yang profesional, Reformasi Sistem Perencanaan, Penganggaran dan Akuntabilitas Birokrasi yang bertransformasi dari *Money Follow Function* menjadi *Money Follow Program*, Reformasi Kelembagaan Birokrasi yang efektif dan efisien, serta Reformasi Pelayanan Publik yang berkualitas melalui digitalisasi dengan memanfaatkan kemajuan ilmu pengetahuan, teknologi dan informasi secara optimal. Percepatan reformasi birokrasi guna meningkatkan penguatan kelembagaan pemerintah daerah, merupakan keniscayaan sehingga harus dilakukan melalui berbagai kebijakan terkait dengan 8 area perubahan dalam mendorong reformasi birokrasi tersebut, yang meliputi: (1) Manajemen perubahan; (2) Deregulasi kebijakan; (3) Penataan organisasi; (4) Penataan Tatalaksana; (5) Penataan Sumber daya aparatur; (6) Penguatan akuntabilitas; (7) Penguatan pengawasan, dan; (8) Peningkatan kualitas pelayanan public. Hal tersebut dilakukan melalui program Penunjang Urusan Pemerintahan Daerah

Prioritas dan fokus pembangunan daerah Provinsi Sulawesi Tengah Tahun 2024 telah selaras dengan kebijakan pembangunan jangka menengah daerah (RPJMD Tahun 2021-2026), serta diharapkan mampu menjawab permasalahan dan isu strategis daerah. Keterkaitan prioritas pembangunan daerah Provinsi Sulawesi Tengah dengan kebijakan pembangunan jangka menengah, dan permasalahan serta isu strategis daerah dijabarkan sebagai berikut:



Gambar 4.15
Prioritas Pembangunan Daerah Tahun 2024

Berdasarkan prioritas pembangunan daerah sebagaimana di atas, sesungguhnya merupakan hasil dari analisis terhadap permasalahan pembangunan daerah, yang kemudian disarikan menjadi isu strategis daerah. Berdasarkan Isu strategis daerah kemudian di rumuskan prioritas daerah sebagai upaya penyelesaian isu di maksud. Keterhubungan antara isu strategis, permasalahan pembangunan daerah dan prioritas pembangunan daerah Provinsi Sulawesi Tengah disajikan pada tabel berikut:

Tabel 4.3
Keterkaitan Permasalahan Pembangunan Daerah, Isu Strategis dan Prioritas Daerah Tahun 2024

Isu Strategis	Permasalahan	Prioritas Pembangunan Daerah
Peningkatan kualitas Sumber Daya Manusia	Pencapaian indikator rata-rata lama sekolah yang stagnan	Penguatan dan Peningkatan Kualitas Sumber Daya Manusia yang berdaya saing sebagai motor penggerak utama perekonomian daerah.
	Pemenuhan kebutuhan pelayanan dasar terkait Penerapan Standar Pelayanan Minimal (SPM) Bidang Pendidikan yang masih kurang	



Isu Strategis	Permasalahan	Prioritas Pembangunan Daerah
	Pencapaian Usia Harapan Hidup yang masih di bawah rata-rata nasional	
Kemiskinan dan Ketenagakerjaan	Program Penanggulangan Kemiskinan yang belum terintegrasi	Meningkatkan daya saing produk dan komoditas unggulan daerah yang berdampak pada peningkatan nilai tambah dan pendapatan masyarakat
	Penerima bantuan Program Penanggulangan Kemiskinan tidak tepat sasaran	
	Rendahnya penyerapan lulusan sekolah vokasi oleh Dunia Industri	Penguatan dan Peningkatan Kualitas Sumber Daya Manusia yang berdaya saing sebagai motor penggerak utama perekonomian daerah.
Stunting	Aksi konvergensi percepatan penurunan stunting yang belum sepenuhnya dilaksanakan	Penguatan dan Peningkatan Kualitas Sumber Daya Manusia yang berdaya saing sebagai motor penggerak utama perekonomian daerah.
	Rendahnya cakupan layanan esensial Percepatan Penurunan Stunting Kabupaten/Kota	Memperkuat konektivitas antar wilayah dan infrastruktur dasar untuk mengurangi kesenjangan wilayah
Tata Kelola Pemerintahan dan Kualitas Pelayanan Publik	Masih rendahnya Indeks Sistem Pemerintahan Berbasis Elektronik (SPBE)	Percepatan Reformasi Birokrasi
	Manajemen Sumber Daya Aparatur Sipil Negara yang belum optimal	
	Kelembagaan Perangkat Daerah belum tepat fungsi dan tepat ukuran	
	Sistem perencanaan, sistem penganggaran dan sistem pelaporan kinerja Perangkat Daerah yang belum optimal	
	Skor Indeks Inovasi Daerah secara relatif lebih rendah dibandingkan provinsi lainnya	

Isu Strategis	Permasalahan	Prioritas Pembangunan Daerah
Kesenjangan Wilayah dan Keterbatasan Infrastruktur	Kualitas dan konektivitas jaringan jalan, jembatan dan sarana prasarana transportasi masih rendah dan tidak merata	Memperkuat konektivitas antar wilayah dan infrastruktur dasar untuk mengurangi kesenjangan wilayah
	Masih rendahnya pemenuhan kebutuhan infrastruktur dasar	
	Distribusi sarana pendidikan dan tenaga medis yang kurang merata	Penguatan dan Peningkatan Kualitas Sumber Daya Manusia yang berdaya saing sebagai motor penggerak utama perekonomian daerah.
Pemanfaatan Ruang	Masih terdapat pemanfaatan ruang yang tidak sesuai Rencana Tata Ruang Wilayah	Meningkatkan Ketahanan Bencana, Perubahan Iklim dan Meningkatkan Daya Dukung Lingkungan
Ketahanan Pangan dan komoditas unggulan daerah	Produksi dan produktivitas komoditas tanaman pangan dan hortikultura, perkebunan serta kelautan dan perikanan yang masih perlu ditingkatkan	Meningkatkan daya saing produk dan komoditas unggulan daerah yang berdampak pada peningkatan nilai tambah dan pendapatan masyarakat
	Perlunya peningkatan nilai tambah komoditas tanaman pangan dan hortikultura, perkebunan serta kelautan dan perikanan	
	Tingkat kerawanan pangan yang masih tinggi	

Prioritas Daerah Provinsi Sulawesi Tengah Tahun 2024 merupakan upaya prioritas yang akan dilakukan dalam rangka menuntaskan pencapaian Visi dan Misi Daerah Tahun 2021–2026. Sinkronisasi/keterhubungan antara Misi Kepala Daerah dengan Prioritas Daerah dimaksud sebagaimana pada diagram berikut:

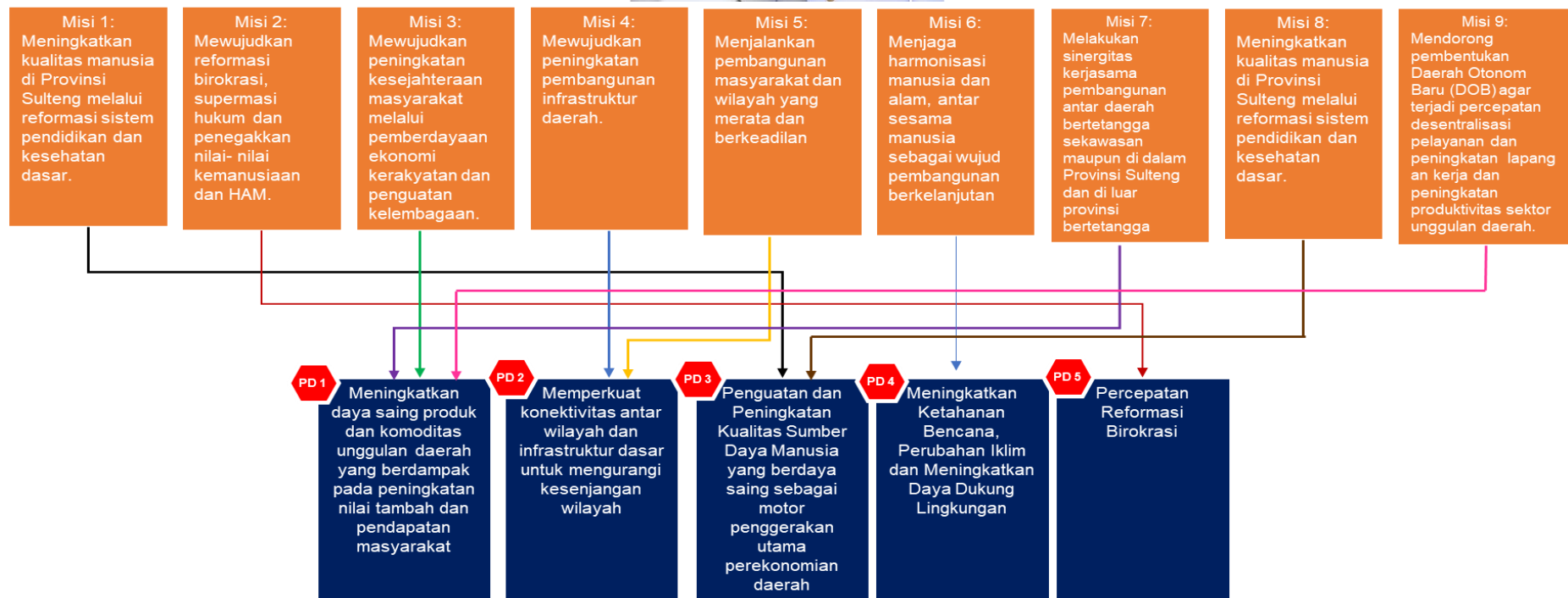

Gambar 4.16
Sinkronisasi/Keterhubungan Misi Daerah Tahun 2021–2026
dengan Prioritas Daerah Provinsi Sulawesi Tengah Tahun 2024



4.3 Sinkronisasi dan Keterkaitan Antara Prioritas Pembangunan Provinsi Sulawesi Tengah dan Nasional Tahun 2024

Prioritas Pembangunan Nasional yang tertuang dalam Rencana Kerja Pemerintah Tahun 2024 merupakan salah satu acuan dari Pemerintah Daerah Provinsi Sulawesi Tengah dalam menyusun Rencana Kerja Pemerintah Daerah Tahun 2024, sehingga keterkaitan indikator sasaran pembangunan daerah dalam RKPD Tahun 2024 dengan sasaran Prioritas Nasional (PN) RKP 2024; Tingkat keterkaitan indikator sasaran pembangunan daerah RKPD Tahun 2024 dengan sasaran PN RKP Tahun 2024; Keselarasan prioritas pembangunan daerah dalam RKPD Tahun 2024 dengan PN RKP Tahun 2021; serta Tingkat keselarasan prioritas pembangunan daerah dengan PN RKP Tahun 2024, disajikan dalam tabel berikut:

Tabel 4.4
Keselarasan Prioritas Pembangunan Daerah dalam RKPD Tahun 2024 dengan Prioritas Nasional RKP Tahun 2024

No	Prioritas Nasional Tahun 2024	Prioritas Pembangunan Daerah Tahun 2024
1	Memperkuat Ketahanan Ekonomi untuk Pertumbuhan yang Berkualitas dan Berkeadilan	Meningkatkan Daya Saing Produk dan komoditas unggulan daerah yang berdampak pada peningkatan nilai tambah dan pendapatan masyarakat.
2	Mengembangkan wilayah untuk mengurangi kesenjangan dan menjamin pemerataan	Memperkuat konektivitas antar wilayah dan infrastruktur dasar untuk mengurangi kesenjangan wilayah
3	Meningkatkan sumber daya manusia berkualitas dan berdaya saing	Penguatan dan Peningkatan Kualitas Sumber Daya Manusia yang Berdaya Saing sebagai Motor Penggerak Utama Perekonomian Daerah
4	Revolusi mental dan pembangunan kebudayaan	Penguatan dan Peningkatan Kualitas Sumber Daya Manusia yang Berdaya Saing sebagai Motor Penggerak Utama Perekonomian Daerah Percepatan Reformasi Birokrasi
5	Memperkuat infrastruktur untuk mendukung pengembangan ekonomi dan pelayanan dasar	Memperkuat konektivitas antar wilayah dan infrastruktur dasar untuk mengurangi kesenjangan wilayah
6	Membangun lingkungan hidup meningkatkan ketahanan bencana dan perubahan iklim	Meningkatkan ketahanan bencana, perubahan iklim dan meningkatkan daya dukung lingkungan Memperkuat konektivitas antar wilayah dan infrastruktur dasar untuk mengurangi kesenjangan wilayah

No	Prioritas Nasional Tahun 2024	Prioritas Pembangunan Daerah Tahun 2024
7	Memperkuat stabilitas polhukam dan transformasi pelayanan publik	Percepatan Reformasi Birokrasi

Sumber: Diolah Bappeda Provinsi Sulawesi Tengah 2023

Sinkronisasi antara Prioritas Nasional dan Prioritas Daerah Provinsi Sulawesi Tengah tahun 2024 sebagaimana di sajikan dalam gambar berikut :

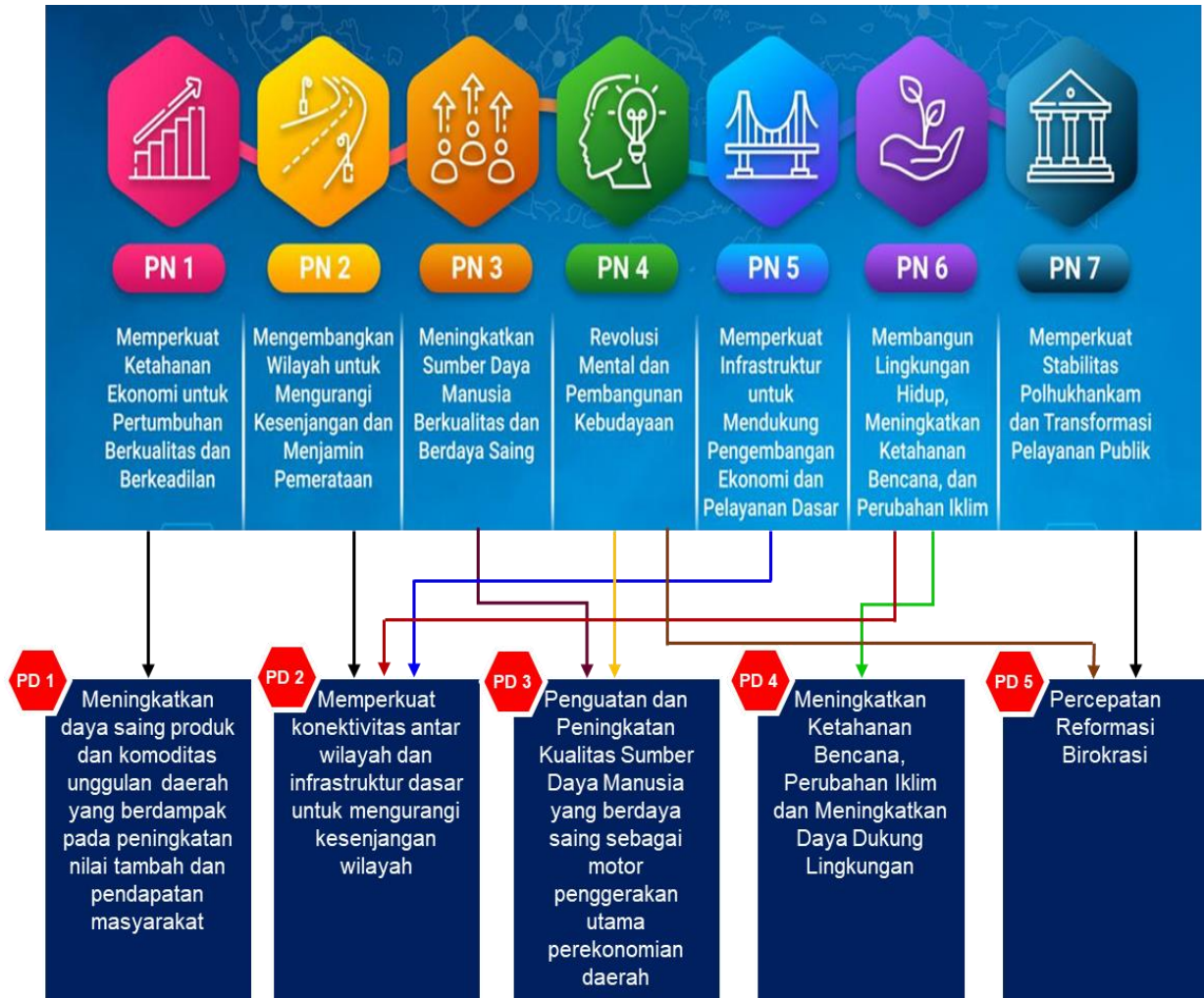

Gambar 4.17
Sinkronisasi Prioritas Nasional dengan Prioritas Daerah Provinsi Sulawesi Tengah Tahun 2024

Setiap prioritas daerah ditetapkan sasaran yang akan diwujudkan. Sasaran di maksud bersesuaian dengan sasaran dalam RPJMD Provinsi Sulawesi Tengah Tahun 2021–2026, sekaligus merupakan Sasaran Daerah Provinsi Sulawesi Tengah Tahun 2024. Adapun sasaran daerah berdasarkan masing-masing prioritas daerah, beserta indikator kinerja dan targetnya sebagaimana tabel berikut :

Tabel 4.5
Sasaran, Indikator dan Target Prioritas Daerah
Provinsi Sulawesi Tengah Tahun 2024

No	Prioritas dan Sasaran Daerah	Indikator Kinerja	Satuan	Target
1.	Meningkatkan Daya Saing Produk dan komoditas unggulan daerah yang berdampak pada peningkatan nilai tambah dan pendapatan masyarakat.			
	Meningkatnya PDRB Sektor Unggulan daerah	Pertumbuhan PDRB Sektor Unggulan daerah	%	19,93
	Meningkatnya PDRB Sektor Industri Pengolahan	Pertumbuhan PDRB Sektor Industri Pengolahan	%	24,90
	Menurunnya penduduk miskin perkotaan dan perdesaan	Persentase penduduk miskin perkotaan	%	5,41
		Persentase penduduk miskin perdesaan	%	10,32
	Meningkatnya konsumsi perkapita	Indeks Pengeluaran perkapita	Indeks	0,6959-0,6969
	Meningkatnya konsumsi perkapita	Pengeluaran Perkapita	Rp. (Ribu)	1,210
	Meningkatnya peran pemuda dan daya saing keolahragaan	Indeks Pembangunan Pemuda	Indeks	57,67-64,52
2.	Memperkuat konektivitas antar wilayah dan infrastruktur dasar untuk mengurangi kesenjangan wilayah			
	Meningkatnya kualitas dan kuantitas infrastruktur dasar yang merata dan berkeadilan	Indeks Infrastruktur Pekerjaan Umum	Indeks	73,32
		Indeks infrastruktur perumahan dan permukiman	Indeks	50,96
		Persentase Desa Teraliri Listrik	%	100
	Meningkatnya konektivitas jaringan transportasi darat dan laut	Rasio konektivitas provinsi	Rasio	0.604
	Menurunnya tingkat ketimpangan pendapatan	Indeks Gini	Indeks	0,302 – 0,303
3.	Penguatan dan Peningkatan Kualitas Sumber Daya Manusia yang Berdaya Saing sebagai Motor Penggerak Utama Perekonomian Daerah			
	Meningkatnya akses serta kuantitas dan kualitas Pendidikan	Indeks Pendidikan	Indeks	0,6987-0,6997
	Meningkatnya akses serta kuantitas dan kualitas Kesehatan masyarakat	Indeks Kesehatan	Indeks	0,7617-0,7627
4.	Meningkatkan ketahanan bencana, perubahan iklim dan meningkatkan daya dukung lingkungan			
	Terwujudnya keseimbangan pembangunan antar manusia dan lingkungan secara berkelanjutan	Indeks kualitas air (IKA)	Indeks	0.38
		Indeks kualitas udara (IKU)	Indeks	90.59
		Indeks kualitas tutupan lahan (IKTL)	Indeks	87,06
		Indeks Kualitas Air Laut (IKAL)	Indeks	72,81
		Emisi gas rumah kaca	Juta ton CO ₂ eq	199.684,41
	Meningkatnya kapasitas ketangguhan terhadap bencana	Indeks Ketahanan Daerah dalam Penanggulangan Bencana	Indeks	0,46

No	Prioritas dan Sasaran Daerah	Indikator Kinerja	Satuan	Target
5	Percepatan Reformasi Birokrasi			
	Terwujudnya tata kelola pemerintahan berkualitas (akuntabel, inovatif, efisien, dan transparan)	Nilai SAKIP	Angka	81,00-82,50
		Kategori indeks Pengelolaan Keuangan Daerah	Kategori	baik
		Status Kinerja LPPD	Status	Tinggi
		Indeks Inovasi Daerah	Indeks	4.000
		Indeks Sistem Pemerintahan Berbasis Elektronik (SPBE)	Indeks	2,69
		Indeks profesionalitas ASN	Indeks (Interval)	71-80
	Terwujudnya Penegakan Supremasi Hukum dan HAM	Indeks Kualitas Kebijakan	Indeks (Interval)	89-91
	Terwujudnya pelayanan publik yang prima	Indeks kepatuhan terhadap standar pelayanan publik	Indeks	95,81
		Indeks Kepuasan Masyarakat (IKM)	Indeks	88,50

4.3.1 Keterkaitan sasaran pembangunan Provinsi Sulawesi Tengah Tahun 2024 dengan sasaran pembangunan nasional Tahun 2024

Tabel 4.6
Persandingan antara Sasaran Pembangunan Daerah RKPD Tahun 2024 dengan Sasaran Prioritas Nasional RKP Tahun 2024

Sasaran Prioritas Nasional Tahun 2024	Sasaran Prioritas Daerah Tahun 2024
pertumbuhan ekonomi	<ul style="list-style-type: none"> - Meningkatnya PDRB Sektor Unggulan daerah - Meningkatnya PDRB Sektor Industri Pengolahan - Meningkatnya nilai realisasi investasi - Meningkatnya pendapatan dan daya saing daerah - Meningkatnya peran koperasi dan UMKM melalui penguatan kelembagaan - Kontribusi Sektor Koperasi terhadap PDRB
tingkat kemiskinan	<ul style="list-style-type: none"> - Menurunnya penduduk miskin perkotaan dan perdesaan - Meningkatnya Penataan Administrasi Pemerintahan, Kerjasama Desa dan Pemberdayaan Lembaga Adat Desa - Meningkatnya kemandirian PMKS - Menurunnya daerah rawan pangan - Terwujudnya pelayanan publik yang prima
tingkat pengangguran	<ul style="list-style-type: none"> - Meningkatkan angka partisipasi kerja - Meningkatnya pemberdayaan perempuan
rasio gini	<ul style="list-style-type: none"> - Menurunnya tingkat ketimpangan pendapatan - Meningkatnya pemberdayaan perempuan



Sasaran Prioritas Nasional Tahun 2024	Sasaran Prioritas Daerah Tahun 2024
indeks pembangunan manusia manusia	<ul style="list-style-type: none"> - Meningkatnya akses serta kuantitas dan kualitas Pendidikan - Meningkatnya akses serta kuantitas dan kualitas Kesehatan masyarakat - Meingkatkan konsumsi perkapita - Meningkatnya pelestarian nilai-nilai budaya lokal - Meningkatnya peran pemuda dan daya saing keolahragaan
penurunan emisi gas rumah kaca	<ul style="list-style-type: none"> - Terwujudnya keseimbangan pembangunan antar manusia dan lingkungan secara berkelanjutan - Meningkatnya kapasitas ketangguhan terhadap bencana
Nilai Tukar Petani ditargetkan mencapai 103-105 sedangkan Nilai Tukar Nelayan 105-107.	<ul style="list-style-type: none"> - Meningkatkan angka partisipasi kerja

Sumber: Bappeda Provinsi Sulawesi Tengah, diolah 2023

Table 4.7
Persandingan Indikator Sasaran PN Tahun 2024 dan Indikator Sasaran Prioritas Daerah Tahun 2024

Indikator Sasaran Prioritas Nasional Tahun 2024	Indikator Sasaran Prioritas Daerah Tahun 2024
Skor Pola Pangan Harapan (nilai)	Presentase penanganan daerah rawan pangan
Penjaminan akurasi pendataan stok sumberdaya ikan dan pemanfaatan (jumlah WPP)	Pertumbuhan PDRB Sektor Unggulan daerah
Rasio kewirausahaan nasional (%)	Rasio Penduduk Bekerja
Pertumbuhan PDB Pertanian (%)	Pertumbuhan PDRB Sektor Unggulan daerah
Pertumbuhan PDB industri pengolahan (9.2.1(a)) (%)	Pertumbuhan PDRB Sektor Industri Pengolahan
Kontribusi PDB industri pengolahan (9.2.1*) (%)	Pertumbuhan PDRB Sektor Industri Pengolahan
Nilai devisa pariwisata (8.9.1(c)*) (US\$ Miliar)	Kontribusi Sektor UKM terhadap PDRB
Kontribusi PDB pariwisata (8.9.1*) (%)	Kontribusi Sektor UKM terhadap PDRB
Pertumbuhan investasi (PMTB) (%)	Nilai realisasi investasi
Pertumbuhan ekspor industri pengolahan (%)	Pertumbuhan PDRB Sektor Industri Pengolahan
Pertumbuhan ekspor riil barang dan jasa (%)	Nilai realisasi investasi
Indeks Ketahanan Energi (indeks)	Persentase Desa Teraliri Listrik
Luas Minimal Kawasan berfungsi Lindung (kumulatif) (juta ha)	Indeks kualitas tutupan lahan (IKTL)
Angka Kecukupan Protein (AKP) (gram/kapita/hari)	Presentase penanganan daerah rawan pangan
Konservasi Kawasan Kelautan (14.5.1*) (juta ha)	Indeks Kualitas Air Laut (IKAL)
Proporsi UMKM yang mengakses kredit lembaga keuangan formal (8.10.1(b)*) (%)	Kontribusi Sektor UKM terhadap PDRB
Pertumbuhan wirausaha (%)	Rasio Penduduk Bekerja
Pertumbuhan PDB industri pengolahan non migas (%)	Pertumbuhan PDRB Sektor Industri Pengolahan
Kontribusi PDB industri pengolahan non migas (%)	Pertumbuhan PDRB Sektor Industri Pengolahan
Nilai tambah ekonomi kreatif (Rp Triliun)	Kontribusi Sektor UKM terhadap PDRB
Jumlah tenaga kerja industri pengolahan (juta orang)	Pertumbuhan PDRB Sektor Industri Pengolahan
Kontribusi tenaga kerja di sektor industri terhadap total pekerja	Rasio Penduduk Bekerja



Indikator Sasaran Prioritas Nasional Tahun 2024	Indikator Sasaran Prioritas Daerah Tahun 2024
(9.2.2*) (%)	
Jumlah tenaga kerja pariwisata (8.9.2*) (juta orang)	Rasio Penduduk Bekerja
Peringkat Kemudahan Berusaha Indonesia/ EODB (Peringkat)	Rasio Penduduk Bekerja
Nilai Realisasi PMA dan PMDN (Rp Triliun)	Nilai realisasi investasi
Nilai realisasi PMA dan PMDN industri pengolahan (Rp Triliun)	Nilai realisasi investasi
Neraca perdagangan (US\$ miliar)	Pertumbuhan PDRB Sektor Unggulan Nilai realisasi investasi
Pertumbuhan ekspor nonmigas (%)	Pertumbuhan PDRB Sektor Unggulan Nilai realisasi investasi
Jumlah wisatawan mancanegara (8.9.1(a)) (juta kunjungan)	Pertumbuhan PDRB Sektor Unggulan Nilai realisasi investasi
Jumlah kunjungan wisatawan nusantara (juta perjalanan)	Pertumbuhan PDRB Sektor Unggulan Nilai realisasi investasi
Rasio TKDD yang berbasis kinerja terhadap TKDD meningkat (%)	Status Kinerja LPPD
Perkembangan status pembangunan desa	Persentase penduduk miskin perdesaan Indeks Desa Membangun (IDM)
Penurunan angka kemiskinan Desa (persen)	Persentase penduduk miskin perdesaan Indeks Desa Membangun (IDM)
Jumlah revitalisasi Bumdes berdasarkan status	Indeks Desa Membangun (IDM)
Jumlah revitalisasi Bumdes Bersama berdasarkan status	Indeks Desa Membangun (IDM)
Rata-rata nilai indeks perkembangan 62 Kawasan Perdesaan Prioritas Nasional (KPPN)	Indeks Desa Membangun (IDM)
Persentase pelayanan publik yang berhasil dipulihkan (persen)	Indeks kepatuhan terhadap standar pelayanan publik
Jumlah daerah yang memiliki PTSP Prima berbasis elektronik (Kab/Kota)	Indeks Sistem Pemerintahan Berbasis Elektronik (SPBE) Indeks kepatuhan terhadap standar pelayanan publik
Jumlah daerah dengan penerimaan daerah meningkat (daerah)	PAD terhadap total pendapatan
Jumlah daerah dengan realisasi belanjanya berkualitas (daerah)	Kategori indeks Pengelolaan Keuangan Daerah
Persentase capaian SPM di daerah (persen)	Indeks kepatuhan terhadap standar pelayanan publik Indeks Kepuasan Masyarakat (IKM)
Jumlah hari layanan data center beroperasi (hari)	Indeks kepatuhan terhadap standar pelayanan publik Indeks Kepuasan Masyarakat (IKM)
Jumlah kapasitas sistem penyimpanan pendukung pelaksanaan kebijakan Satu Data Indonesia yang dibangun (terabyte)	Indeks Sistem Pemerintahan Berbasis Elektronik (SPBE)
Jumlah daerah yang melaksanakan Kesepakatan dan Perjanjian Kerja Sama Daerah (daerah)	MoU (Perjanjian kerja sama)
Persentase jumlah daerah yang memiliki indeks inovasi tinggi (persen)	Indeks Inovasi Daerah
Jumlah daerah yang melakukan deregulasi/harmonisasi dan penyesuaian Perda PDRD dalam rangka memberikan kemudahan investasi (daerah)	Indeks Kualitas Kebijakan
Luas cakupan bidang tanah bersertipikat yang terdigitasi dan memiliki georeferensi yang baik (Ha)	Indeks Kualitas Kebijakan
Angka Kelahiran Total (Total Fertility Rate/TFR) (per wanita usia subur usia 15-49 tahun)	Indeks Kesehatan



Indikator Sasaran Prioritas Nasional Tahun 2024	Indikator Sasaran Prioritas Daerah Tahun 2024
Persentase cakupan kepemilikan Nomor Induk Kependudukan (NIK) (%)	Indeks Kualitas Kebijakan
Proporsi penduduk yang tercakup dalam program perlindungan jaminan sosial (%)	Presentase PMKS yang mandiri
Proporsi penduduk yang tercakup dalam program jaminan sosial (%)	Presentase PMKS yang mandiri
Proporsi rumah tangga miskin dan rentan yang memperoleh bantuan sosial pemerintah (%)	Presentase PMKS yang mandiri
Angka Kematian Ibu (AKI) (per 100.000 kelahiran hidup)	Indeks Kesehatan
Prevalensi <i>stunting</i> (pendek dan sangat pendek) pada balita (%)	Indeks Kesehatan
Insidensi tuberkulosis (per 100.000 penduduk)	Indeks Kesehatan
Prevalensi obesitas pada penduduk umur > 18 tahun (%)	Indeks Kesehatan
Persentase merokok penduduk usia 10-18 tahun (%)	Indeks Kesehatan
Nilai rata-rata hasil PISA: Matematika (nilai Membaca (nilai) Sains Nilai)	Indeks Pendidikan
Rata-rata lama sekolah penduduk usia 15 tahun ke atas (tahun)	Indeks Pendidikan
Harapan lama sekolah (tahun)	Indeks Pendidikan
Indeks Perlindungan Anak (IPA) (nilai)	Indeks Pembangunan Gender (IPG)
Indeks Pembangunan Gender (IPG) (nilai)	Indeks Pembangunan Gender (IPG)
Indeks Pembangunan Pemuda (IPP) (nilai)	Indeks pembangunan kebudayaan (IPK)
Persentase rumah tangga miskin dan rentan yang memiliki aset produktif (layanan keuangan, modal, lahan, pelatihan) (%)	Presentase PMKS yang mandiri
Persentase angkatan kerja berpendidikan menengah ke atas (%)	Rasio Penduduk Bekerja
Jumlah PT yang masuk ke dalam world class university (PT)	Indeks Pendidikan
Persentase daerah yang menyelenggarakan layanan terpadu penanggulangan kemiskinan (%)	Presentase PMKS yang mandiri
Persentase provinsi/kabupaten/kota yang memanfaatkan sistem perencanaan, penganggaran dan monitoring evaluasi unit terpadu dalam proses penyusunan program-program penanggulangan kemiskinan (%)	Presentase PMKS yang mandiri
Persentase daerah yang aktif melakukan pemutakhiran data terpadu penanggulangan kemiskinan (%)	Presentase PMKS yang mandiri
Persentase cakupan kepesertaan Jaminan Kesehatan Nasional (JKN) (%)	Indeks Kesehatan
Tingkat kemiskinan penduduk penyandang disabilitas (%)	Presentase PMKS yang mandiri
Tingkat kemiskinan penduduk lanjut usia (%)	Presentase PMKS yang mandiri
Pemerintah daerah yang menerapkan prinsip-prinsip kabupaten/kota inklusif (%)	Indeks Kesehatan
Angka kematian bayi (AKB) (per 1.000 kelahiran hidup)	Indeks Kesehatan
Angka kematian neonatal (per 1.000 kelahiran hidup)	Indeks Kesehatan
Angka kelahiran remaja umur 15-19 tahun/Age Specific Fertility Rate (ASFR 15-19) (kelahiran hidup per 1000 perempuan)	Indeks Kesehatan
Prevalensi wasting (kurus dan	Indeks Kesehatan



Indikator Sasaran Prioritas Nasional Tahun 2024	Indikator Sasaran Prioritas Daerah Tahun 2024
sangat kurus) pada balita (%)	
Insidensi HIV (per 1.000 penduduk yang tidak terinfeksi HIV)	Indeks Kesehatan
Jumlah kabupaten/kota yang mencapai eliminasi malaria (kabupaten/kota)	Indeks Kesehatan
Jumlah kabupaten/kota sehat (kabupaten/kota)	Indeks Kesehatan
persentase imunisasi dasar lengkap pada anak usia 12-23 bulan (%)	Indeks Kesehatan
Persentase fasilitas kesehatan tingkat pertama terakreditasi (%)	Indeks Kesehatan
Persentase rumah sakit terakreditasi (%)	Indeks Kesehatan
Persentase puskesmas dengan jenis tenaga kesehatan sesuai standar (%)	Indeks Kesehatan
Persentase puskesmas tanpa dokter (%)	Indeks Kesehatan
Persentase puskesmas dengan obat esensial (%)	Indeks Kesehatan
Persentase obat memenuhi syarat (%)	Indeks Kesehatan
Persentase makanan memenuhi syarat (%)	Indeks Kesehatan
Rasio Angka Partisipasi Kasar (APK) 20 persen termiskin dan 20 persen terkaya (rasio)	Persentase penduduk miskin perkotaan Persentase penduduk miskin perdesaan
Proporsi anak di atas batas kompetensi minimal dalam tes PISA (%)	Indeks Pendidikan
Proporsi anak di atas batas kompetensi minimal dalam asesmen kompetensi (%)	Indeks Pendidikan
Tingkat penyelesaian pendidikan (%)	Indeks Pendidikan
Persentase anak kelas 1 SD/MI/ SDLB yang pernah mengikuti Pendidikan Anak Usia Dini (%)	Indeks Pendidikan
Angka Partisipasi Kasar (APK) Pendidikan Tinggi (PT) (%)	Indeks Pendidikan
Persentase perempuan umur 20-24 tahun yang menikah sebelum 18 tahun (%)	Indeks Pemberdayaan Gender (IDG
Prevalensi anak usia 13-17 tahun yang pernah mengalami kekerasan sepanjang hidupnya (%)	Indeks Pemberdayaan Gender (IDG
Indeks Pemberdayaan Gender (IDG) (nilai)	Indeks Pemberdayaan Gender (IDG
Tingkat Partisipasi Angkatan Kerja (TPAK) Perempuan (%)	Indeks Pemberdayaan Gender (IDG
Prevalensi kekerasan terhadap perempuan usia 15-64 tahun di 12 bulan terakhir (%)	Indeks Pemberdayaan Gender (IDG
Persentase perempuan umur 20-24 tahun yang menikah sebelum 18 tahun (%)	Indeks Pemberdayaan Gender (IDG
Prevalensi anak usia 13-17 tahun yang pernah mengalami kekerasan sepanjang hidupnya (%)	Indeks Pemberdayaan Gender (IDG
Indeks Pemberdayaan Gender (IDG) (nilai)	Indeks Pemberdayaan Gender (IDG
Tingkat Partisipasi Angkatan Kerja (TPAK) Perempuan (%)	Indeks Pemberdayaan Gender (IDG
Prevalensi kekerasan terhadap perempuan usia 15-64 tahun di 12 bulan terakhir (%)	Indeks Pemberdayaan Gender (IDG
Persentase pemuda berumur 16-30 tahun yang mengikuti kegiatan organisasi dalam tiga bulan terakhir (%)	Indeks Pembangunan Pemuda
Persentase pemuda (16-30 tahun) yang bekerja dengan status berusaha sendiri dan dibantu buruh (tetap dan tidak tetap) dalam jenis jabatan white collar (%)	Indeks Pembangunan Pemuda



Indikator Sasaran Prioritas Nasional Tahun 2024	Indikator Sasaran Prioritas Daerah Tahun 2024
Persentase rumah tangga miskin dan rentan yang mengakses pendanaan usaha (%)	Presentase PMKS yang mandiri
Jumlah rumah tangga miskin dan rentan yang memperoleh akses terhadap pengelolaan lahan (%)	Presentase PMKS yang mandiri
Jumlah lulusan pelatihan vokasi (juta orang)	Indeks Pendidikan
Persentase lulusan PT yang langsung bekerja dalam jangka waktu 1 tahun setelah kelulusan (%)	Indeks Pendidikan
Jumlah inovasi yang dimanfaatkan industri/ badan usaha (inovasi)	Indeks Pendidikan
Jumlah permohonan paten yang memenuhi syarat administrasi formalitas KI domestik (paten)	Indeks Pendidikan
Jumlah paten granted (domestik) (paten)	Indeks Pendidikan
Budaya dan Prestasi Olahraga:	Indeks Pembangunan Pemuda
Indeks Capaian Revolusi Mental (nilai)	Indeks pembangunan kebudayaan (IPK)
Indeks Aktualisasi Pancasila (nilai)	Indeks pembangunan kebudayaan (IPK)
Indeks Pembangunan Kebudayaan (nilai)	Indeks pembangunan kebudayaan (IPK)
Indeks Kerukunan Umat Beragama (nilai)	Indeks pembangunan kebudayaan (IPK)
Indeks Pembangunan Keluarga (nilai)	Indeks Pembangunan Gender (IPG)
Nilai Budaya Literasi (nilai)	Indeks pembangunan kebudayaan (IPK)
Nilai Dimensi Gerakan Indonesia Melayani (nilai)	Indeks pembangunan kebudayaan (IPK)
Nilai Dimensi Gerakan Indonesia Bersih (nilai)	Indeks Kesehatan
Nilai Dimensi Gerakan Indonesia Tertib (nilai)	Indeks pembangunan kebudayaan (IPK)
Nilai Dimensi Gerakan Indonesia Mandiri (nilai)	Indeks pembangunan kebudayaan (IPK)
Nilai Dimensi Mental Kultural (nilai)	Indeks pembangunan kebudayaan (IPK)
Nilai Dimensi Kelembagaan Sosial Politik (nilai)	Indeks pembangunan kebudayaan (IPK)
Nilai Dimensi Warisan Budaya (nilai)	Indeks pembangunan kebudayaan (IPK)
Nilai Dimensi Ekspresi Budaya (nilai)	Indeks pembangunan kebudayaan (IPK)
Nilai Dimensi Ekonomi Budaya (nilai)	Indeks pembangunan kebudayaan (IPK)
Tingkat Penerimaan Umat Beragama terhadap Keragaman Budaya (nilai)	Indeks pembangunan kebudayaan (IPK)
Indeks Pembangunan Literasi Masyarakat (nilai)	Indeks pembangunan kebudayaan (IPK)
Provinsi dengan penurunan risiko bencana di wilayah risiko bencana	Emisi gas rumah kaca Ketahanan Daerah dalam Penanggulangan Bencana
Waktu tempuh pada jalan lintas utama pulau (Jam/100 Km) (terdapat dalam narasi RPJMN)	Indeks Infrastruktur Pekerjaan Umum
Persentase kondisi mantap jalan nasional/provinsi/ kabupaten/kota (%)	Indeks Infrastruktur Pekerjaan Umum
Rute pelayaran yang paling terhubung (loop) (%)	Rasio konektivitas provinsi
Jumlah kota metropolitan dengan sistem angkutan umum massal perkotaan yang dibangun dan dikembangkan (kota)	Rasio konektivitas provinsi
Rasio Elektrifikasi (%)	Persentase Desa Teraliri Listrik
Proporsi rumah tangga miskin dan rentan yang memperoleh bantuan sosial pemerintah (%)	Presentase PMKS yang mandiri
Persentase rumah tangga dengan	Indeks infrastruktur perumahan dan permukiman



Indikator Sasaran Prioritas Nasional Tahun 2024	Indikator Sasaran Prioritas Daerah Tahun 2024
akses air minum bukan jaringan perpipaan (%)	
Tambahan penyediaan Air Baku dari Sumber Air Berkelanjutan m3/detik)	Indeks Infrastruktur Pekerjaan Umum
Rata-rata waktu tanggap pencarian dan pertolongan (menit)	Indeks Ketahanan Daerah dalam Penanggulangan Bencana
Jumlah Provinsi yang meningkatkan ketahanan terhadap bencana (hidrometeorologi, geologi, dan lingkungan) (Provinsi)	Indeks Ketahanan Daerah dalam Penanggulangan Bencana
Jumlah wilayah sungai yang menerapkan restorasi dan konservasi lingkungan dan sumber daya air (wilayah sungai)	Indeks Infrastruktur Pekerjaan Umum
Jumlah volume tampungan baru untuk memenuhi kebutuhan air (Kumulatif, miliar m3)	Indeks Infrastruktur Pekerjaan Umum
Jumlah bendungan yang ditingkatkan fungsinya (Kumulatif, unit)	Indeks Infrastruktur Pekerjaan Umum
Jumlah bendungan dengan peningkatan kinerja dan penurunan indeks risiko (unit)	Indeks Infrastruktur Pekerjaan Umum
1.20 Persentase Daerah Irigasi dengan indeks kinerja di atas 70 persen (kumulatif, persen)	Indeks Infrastruktur Pekerjaan Umum
Luas lahan beririgasi untuk komoditas non padi (Hektare)	Indeks Infrastruktur Pekerjaan Umum
Panjang jalan baru yang terbangun (Km)	Indeks Infrastruktur Pekerjaan Umum
Jumlah pelabuhan utama yang memenuhi standar (lokasi)	Rasio konektivitas provinsi
Jumlah rute subsidi tol laut (rute)	Rasio konektivitas provinsi
Jumlah pelabuhan penyeberangan baru yang dibangun (lokasi)	Rasio konektivitas provinsi
Jumlah bandara baru yang dibangun (lokasi)	Rasio konektivitas provinsi
Jumlah rute jembatan udara (rute)	Rasio konektivitas provinsi
Jumlah BUMD Air Minum yang menerapkan Smart Grid Water Management (BUMD Air Minum/ PDAM)	Indeks infrastruktur perumahan dan permukiman
Jumlah PDAM dengan layanan Zona Air Minum Prima (ZAMP) (Kab/Kota)	Indeks infrastruktur perumahan dan permukiman
Pemenuhan Kebutuhan (Konsumsi) Listrik per Kapita (kWh)	Persentase Desa Teraliri Listrik
Penurunan Emisi CO2 Pembangkit (juta ton)	Emisi gas rumah kaca
Indeks Kualitas Lingkungan Hidup (IKLH)	Emisi gas rumah kaca
Persentase penurunan potensi kehilangan PDB akibat dampak bencana dan iklim terhadap total PDB (%)	Emisi gas rumah kaca
Persentase penurunan emisi GRK (%)	Emisi gas rumah kaca
Persentase penurunan intensitas emisi GRK (%)	Emisi gas rumah kaca
Indeks Kualitas Air (IKA)	Indeks kualitas air (IKA)
Indeks Kualitas Air Laut (IKAL)	Indeks Kualitas Air Laut (IKAL)
Indeks Kualitas Udara (IKU)	Indeks kualitas udara (IKU)
Indeks Kualitas Tutupan Lahan dan Ekosistem Gambut (IKL)	Indeks kualitas tutupan lahan (IKTL)
Persentase penurunan potensi kehilangan PDB akibat dampak bencana (%)	Indeks Ketahanan Daerah dalam Penanggulangan Bencana
Penurunan potensi kehilangan PDB akibat bahaya iklim (%)	Indeks Ketahanan Daerah dalam Penanggulangan Bencana
Kecepatan penyampaian informasi peringatan dini bencana kepada masyarakat (menit)	Indeks Ketahanan Daerah dalam Penanggulangan Bencana



Indikator Sasaran Prioritas Nasional Tahun 2024	Indikator Sasaran Prioritas Daerah Tahun 2024
Penurunan emisi GRK terhadap baseline pada sektor energi (%)	Emisi gas rumah kaca
Penurunan emisi GRK terhadap baseline pada sektor lahan (%)	Emisi gas rumah kaca
Penurunan emisi GRK terhadap baseline pada sektor limbah (%)	Emisi gas rumah kaca
Penurunan emisi GRK terhadap baseline pada sektor IPPU (%)	Emisi gas rumah kaca
Penurunan emisi GRK terhadap baseline pada sektor pesisir dan kelautan (%)	Emisi gas rumah kaca
Indeks Demokrasi Indonesia (nilai)	Indeks Kualitas Kebijakan
Tingkat Kepercayaan masyarakat terhadap konten informasi publik terkait Kebijakan dan Program Prioritas Pemerintah (%)	Indeks Kepuasan Masyarakat (IKM)
Persentase Instansi Pemerintah dengan Indeks Reformasi Birokrasi kategori Baik ke Atas (%) (3)	Nilai SAKIP
Persentase ancaman terhadap keselamatan segenap bangsa diseluruh Wilayah NKRI yang dapat di atasi. (%)	Indeks Kualitas Kebijakan

Sumber: Bappeda Provinsi Sulawesi Tengah, diolah 2022

Dukungan Program Prioritas Daerah terhadap dukungan pada PN1 Ketahanan ekonomi untuk pertumbuhan berkualitas dan berkeadilan, disajikan pada tabel berikut.

Tabel 4.8
Dukungan Program Prioritas Daerah terhadap Kegiatan Prioritas pada PN1

No.	KEGIATAN PRIORITAS NASIONAL	PROGRAM PRIORITAS DAERAH
PN1 Memperkuat Ketahanan Ekonomi Untuk Pertumbuhan Yang Berkualitas Dan Berkeadilan		
1	KP : Akselerasi pengembangan pembangkit energi terbarukan	Program Pengembangan dan Konservasi Energi Program Pemanfaatan Energi Baru Terbarukan
2	KP : Peningkatan pasokan bahan bakar nabati	-
3	KP : Peningkatan pelaksanaan konservasi dan efisiensi energi	Program Pengembangan dan Konservasi Energi
4	KP : Peningkatan pemenuhan energi domestik	Program Pemanfaatan Energi Baru Terbarukan
5	KP : Pengembangan industri pendukung EBT	Program Pembangunan Industri Logam, Mesin, Alat Transportasi dan Elektronika (ILMATE)
6	KP : Pemantapan Kawasan berfungsi Lindung (kumulatif)	Program perlindungan tanaman pangan dan hortikultura
7	KP : Pengelolaan hutan berkelanjutan	Program Peningkatan Produksi Hasil Hutan Program Peningkatan Pengolahan Hasil Hutan Program Sertifikasi dan Perbenihan Tanaman Hutan
8	KP : Penyediaan air untuk Pertanian	Program Perencanaan Teknis Sumber Daya Air Program Bina Manfaat Sumber Daya Air Program Pengelolaan Sumber Daya Air Program Pengelolaan Daerah Aliran Sungai (DAS) Program Pengelolaan DAS Program Perencanaan Teknis



No.	KEGIATAN PRIORITAS NASIONAL	PROGRAM PRIORITAS DAERAH
		Irigasi Program Bina Konstruksi Irigasi Program Bina Operasi dan pemeliharaan Irigasi Program Pengelolaan Jaringan Irigasi
9	KP : Penyediaan air baku untuk kawasan prioritas	Program Air Tanah Program pengembangan air baku
10	KP : Pemeliharaan, pemulihan, dan konservasi sumber daya air dan ekosistemnya termasuk revitalisasi danau dan infrastruktur hijau	Program Air Tanah Program Bina Operasi dan Pemeliharaan Sumber Daya Air
11	KP : Peningkatan kualitas konsumsi, keamanan, fortifikasi dan biofortifikasi pangan	Program Konsumsi dan pengembangan sumber daya manusia
12	KP : Peningkatan ketersediaan pangan hasil pertanian, perikanan dan pangan hasil laut secara berkelanjutan	Program ketersediaan dan distribusi pangan Program pelatihan peternakan dan ketahanan pangan Program Peningkatan Produksi dan Nilai Tambah Tanaman Pangan Program Peningkatan Produksi Benih Tanaman Pangan Program perlindungan tanaman pangan dan hortikultura Program pengawasan dan sertifikasi benih tanaman pangan dan hortikultura Program prasarana dan sarana tanaman pangan dan hortikultura Program Penyuluhan Tanaman Pangan dan Hortikultura Program Pemberdayaan Industri Pangan, Olahan dan Kemasan Program pelatihan Sumber Daya Manusia tanaman pangan dan hortikultura
13	KP : Peningkatan produktivitas, kesejahteraan sumber daya manusia (SDM) pertanian, perikanan dan kepastian pasar	Program Peningkatan Penerapan Teknologi Pertanian Program Peningkatan Produksi Perikanan Tangkap
14	KP : Peningkatan keberlanjutan produktivitas sumber daya pertanian, dan digitalisasi pertanian	Program Peningkatan Penerapan Teknologi Pertanian
15	KP : Peningkatan tata kelola sistem pangan nasional	-
16	PP : Peningkatan Pengelolaan Kemaritiman, Perikanan Dan Kelautan	Program Pengelolaan Pelabuhan Perikanan Wilayah Utara Program Pengelolaan Pelabuhan Perikanan Wilayah Selatan Program Pengelolaan dan Pelestarian Sumberdaya Kelautan dan Perikanan Program Pengelolaan dan Pelestarian Sumberdaya Kelautan dan Perikanan
17	KP : Peningkatan pengelolaan Wilayah Pengelolaan Perikanan (WPP) dan penataan ruang laut dan rencana zonasi pesisir serta pengelolaan ruang laut	Program Pengelolaan dan Pelestarian Sumberdaya Kelautan dan Perikanan Program Pengelolaan Pelabuhan Perikanan Program Pengelolaan Pelabuhan Perikanan Program Pengelolaan dan



No.	KEGIATAN PRIORITAS NASIONAL	PROGRAM PRIORITAS DAERAH
		Pelestarian Sumberdaya Kelautan dan Perikanan Program Pengelolaan dan Pelestarian Sumberdaya Kelautan dan Perikanan Program Peningkatan Produksi Perikanan Budidaya Program Peningkatan Teknologi Perikanan Air Payau dan Laut Program Peningkatan Teknologi Perikanan Air Payau dan Laut
18	KP : Peningkatan ekosistem kelautan dan pemanfaatan jasa kelautan	Program Pengawasan Sumberdaya Kelautan dan Perikanan
19	KP : Peningkatan produksi, produktivitas, standarisasi mutu dan nilai tambah produk kelautan dan perikanan	Program Pengolahan dan Pemasaran Hasil Perikanan Program Peningkatan Mutu Produk Perikanan
20	KP : Peningkatan SDM dan riset kemaritiman dan kelautan serta database kelautan dan perikanan	Program Peningkatan Teknologi Perikanan Air Payau dan Laut Program Peningkatan Teknologi Perikanan Air Payau dan Laut
21	KP : Peningkatan kemitraan usaha antara Usaha Mikro Kecil dan Usaha Menengah Besar	-
22	KP : Peningkatan kapasitas usaha dan akses pembiayaan bagi wirausaha	Program Usaha Kecil
23	KP : Peningkatan kapasitas, jangkauan, dan inovasi koperasi	Program pengawasan dan pemeriksaan Koperasi Program kelembagaan Koperasi Program Pemberdayaan Koperasi
24	KP : Peningkatan penciptaan start-up dan peluang usaha	Program pendidikan dan pelatihan perkoperasian dan wirausaha Program Pelatihan dan Produktivitas Tenaga Kerja Program Pelatihan Kerja Mandiri Program Pelatihan Kerja Kompetensi Program Peningkatan Kesempatan Kerja
25	KP : Peningkatan nilai tambah usaha sosial	Program Usaha Kecil Program pendidikan dan pelatihan perkoperasian dan wirausaha
26	KP : Peningkatan industri pengolahan berbasis pertanian, kemaritiman, dan non agro yang terintegrasi hulu-hilir	Program Industri Pariwisata Program Pemberdayaan Industri Pangan, Olahan dan Kemasan
27	KP : Peningkatan daya saing destinasi dan industri pengolahan pariwisata, termasuk wisata alam, yang didukung penguatan rantai pasok	Program Industri Pariwisata
28	KP : Peningkatan nilai tambah dan daya saing produk dan usaha kreatif dan digital	Program pendidikan dan pelatihan perkoperasian dan wirausaha
29	KP : Perbaikan iklim usaha	Program Peningkatan Kesempatan

No.	KEGIATAN PRIORITAS NASIONAL	PROGRAM PRIORITAS DAERAH
	dan peningkatan investasi, termasuk reformasi ketenagakerjaan	Kerja
30	KP : Peningkatan Diversifikasi, Nilai Tambah, dan Daya Saing Produk Ekspor dan Jasa	Program Peningkatan Produksi dan Nilai Tambah Tanaman Pangan Program Peningkatan Produksi dan Nilai Tambah Tanaman Hortikultura
31	KP : Peningkatan akses dan pendalaman pasar ekspor	Program Pengembangan Ekspor
32	KP : Peningkatan Kandungan dan Penggunaan Produk Dalam Negeri termasuk Melalui Pengadaan Pemerintah yang Efektif	-
33	KP : Peningkatan Partisipasi dalam Jaringan Produksi Global	-
34	KP : Peningkatan Citra dan Diversifikasi Pemasaran Destinasi Pariwisata Prioritas dan Destinasi Branding, dan Produk Kreatif	Program Destinasi Pariwisata
		Program Industri Pariwisata Program Pemanfaatan Jasa Lingkungan Program Pemasaran Pariwisata
35	KP : Peningkatan Pendalaman Sektor Keuangan	Program BUMD Lembaga Keuangan Program BUMD Non Lembaga Keuangan
36	KP : Optimalisasi Pemanfaatan Teknologi Digital dan Industry 4.0	Program digitalisasi pendidikan UPTD Teknologi Informasi dan Komunikasi Pendidikan
37	KP : Peningkatan Sistem Logistik dan Stabilitas Harga	-
38	KP : Peningkatan Penerapan Praktik Berkelanjutan di Industri Pengolahan dan Pariwisata	Program Pemberdayaan Industri Pangan, Olahan dan Kemasan Program Pemberdayaan Industri Logam Program Pembangunan Industri Logam, Mesin, Alat Transportasi dan Elektronika (ILMATE) Program Pembangunan Industri Agro, Kimia, Tekstil dan Aneka
39	KP : Peningkatan Ketersediaan dan Kualitas Data dan Informasi Perkembangan Ekonomi, Terutama Pangan, Kemaritiman, Pariwisata, Ekonomi Kreatif, dan Ekonomi Digital	Program Manajemen Data dan Informasi penanaman modal dan pelayanan terpadu satu pintu

Sumber: Bappeda Provinsi Sulawesi Tengah, diolah 2023

Dukungan Program Prioitas Daerah terhadap dukungan Program Prioritas pada PN2 Mengembangkan Wilayah Untuk Mengurangi Kesenjangan dan Menjamin Pemerataan, disajikan pada tabel berikut. Dukungan Program Prioritas Daerah terhadap Kegiatan Prioritas pada PN2.

Tabel 4.9
Dukungan Program Prioitas Daerah terhadap dukungan
Program Prioritas pada PN2

No.	KEGIATAN PRIORITAS NASIONAL	PROGRAM PRIORITAS DAERAH
PN2 Mengembangkan Wilayah Untuk Mengurangi Kesenjangan dan Menjamin Pemerataan		
1	KP: Pengembangan Kawasan Strategis	Program Penataan Ruang
2	Kelembagaan dan Keuangan Daerah	Program Pengelolaan Pertanggungjawaban Keuangan Daerah Program Peningkatan Kualitas Pengelolaan Keuangan Daerah
3	KP : Pengembangan Kawasan Perkotaan	Program Pembangunan Jalan dan Jembatan Wilayah Pelayanan III Program Peningkatan, Pemeliharaan Berkala dan Pemeliharaan Rutin Jalan dan Jembatan di Wilayah
4	KP : Pengembangan Daerah Tertinggal, Kawasan Perbatasan, Perdesaan, dan Transmigrasi	Program Pemberdayaan Ekonomi Masyarakat Dan Desa Program Pengembangan Potensi Desa

Sumber: Diolah Bappeda Provinsi Sulawesi Tengah, 2023

Dukungan Program Prioitas Daerah terhadap Dukungan Program Prioritas pada PN3 Meningkatkan Sumber Daya Manusia Berkualitas dan Berdaya Saing, disajikan pada tabel berikut.

Tabel 4.10
Dukungan Program Prioitas Daerah terhadap
Dukungan Program Prioritas pada PN3

No.	KEGIATAN PRIORITAS NASIONAL	PROGRAM PRIORITAS DAERAH
PN3 Meningkatkan Sumber Daya Manusia Berkualitas dan Berdaya Saing		
1	KP: Percepatan Cakupan Administrasi Kependudukan	-
2	KP : Integrasi Sistem Administrasi Kependudukan	-
3	KP : Pendampingan dan Layanan Terpadu	Program Manajemen Data dan Informasi penanaman modal dan pelayanan terpadu satu pintu Program Peningkatan Sarana dan Prasarana Aparatur Dinas Penanaman Modal Dan Pelayanan Terpadu Satu Pintu
4	PP : Penguatan Pelaksanaan Perlindungan Sosial	Program Perlindungan Perempuan dan Anak Program Perlindungan dan Jaminan Sosial Program Rehabilitasi Sosial di UPTD Panti Sosial Rehabilitasi Anak Membutuhkan Perlindungan Khusus Program Perlindungan Masyarakat untuk ketahanan bencana
5	KP : Sistem jaminan sosial nasional	Program Perlindungan dan Jaminan Sosial
6	KP : Bantuan sosial dan subsidi tepat sasaran	Program Bantuan Operasional Sekolah (BOS)
7	KP : Kesejahteraan Sosial	Program peningkatan Kesejahteraan, Sarana dan



No.	KEGIATAN PRIORITAS NASIONAL	PROGRAM PRIORITAS DAERAH
		Prasarana Keolahragaan
		Program Kesejahteraan Dan Disiplin
8	KP : Peningkatan kesehatan ibu, anak, keluarga berencana (KB), dan kesehatan reproduksi	Program Pelayanan Kesehatan Program Pengendalian Penduduk dan Keluarga Berencana
9	KP : Percepatan Perbaikan Gizi Masyarakat	Program Kesehatan Masyarakat dan Upaya Kesehatan Perorangan
10	KP : Peningkatan Pengendalian Penyakit	Program Sumber Daya Kesehatan Program Manajemen Kesehatan Program Peningkatan Mutu Pelayanan Rumah Sakit Program Peningkatan Sarana Dan Prasarana Rumah Sakit Program Peningkatan Mutu Pelayanan Laboratorium Kesehatan Program Kesehatan Akibat Bencana dan Kesehatan Akibat KLB Provinsi
11	KP : Penguatan Gerakan Masyarakat Hidup Sehat (Germas)	Program Pelayanan Kesehatan
12	KP : Penguatan Sistem Kesehatan dan Pengawasan Obat dan Makanan	Program Peningkatan Mutu Pelayanan Laboratorium Kesehatan
13	KP : Peningkatan Kualitas Pengajaran dan Pembelajaran	Program Peningkatan Mutu Unit Pelatihan Kesehatan
14	KP : Pemerataan Akses dan Wajib Belajar 12 Tahun	Program Bantuan Operasional Sekolah (BOS)
15	KP : Peningkatan Pengelolaan dan Penempatan Pendidik dan Tenaga Kependidikan	Program Pengelolaan Guru dan Tenaga Kependidikan
16	KP : Penjaminan Mutu Pendidikan	Program Pelayanan dan Pengawasan Satuan Pendidikan SMA/SMK/SLB Cabang Dinas Pendidikan Wilayah I Program Pelayanan dan Pengawasan Satuan Pendidikan SMA/SMK/SLB Cabang Dinas Pendidikan Wilayah II Program Pelayanan dan Pengawasan Satuan Pendidikan SMA/SMK/SLB Cabang Dinas Pendidikan Wilayah III Program Pelayanan dan Pengawasan Satuan Pendidikan SMA/SMK/SLB Cabang Dinas Pendidikan Wilayah IV Program Pelayanan dan Pengawasan Satuan Pendidikan SMA/SMK/SLB Cabang Dinas Pendidikan Wilayah V Program Pelayanan dan Pengawasan Satuan Pendidikan SMA/SMK/SLB Cabang Dinas Pendidikan Wilayah VI Program Pelayanan dan Pengawasan Satuan Pendidikan SMA/SMK/SLB Cabang Dinas Pendidikan Wilayah VII



No.	KEGIATAN PRIORITAS NASIONAL	PROGRAM PRIORITAS DAERAH
		Program Pelayanan dan Pengawasan Satuan Pendidikan SMA/SMK/SLB Cabang Dinas Pendidikan Wilayah VIII

Sumber: Bappeda Provinsi Sulawesi Tengah, diolah 2023

Dukungan Program Prioritas Daerah terhadap Dukungan Program Prioritas pada PN4 Revolusi Mental dan Pembangunan Kebudayaan, disajikan pada tabel berikut.

Tabel 4.11
Dukungan Program Prioritas Daerah terhadap Kegiatan Prioritas pada PN4

No	KEGIATAN PRIORITAS NASIONAL	PROGRAM PRIORITAS DAERAH
PN4 Revolusi Mental dan Pembangunan Kebudayaan		
1	KP : Revolusi mental dalam sistem pendidikan untuk memperkuat nilai integritas, etos kerja, gotong royong, dan budi pekerti	Program Peningkatan dan Pembinaan Kepemudaan
2	KP : Revolusi mental dalam tata kelola pemerintahan untuk penguatan budaya birokrasi yang bersih, melayani, dan responsif	Program Kesejahteraan Dan Disiplin
3	KP : Revolusi mental dalam sistem sosial untuk memperkuat ketahanan, kualitas dan peran keluarga dan masyarakat dalam pembentukan karakter	-
4	KP : Penguatan pusat-pusat perubahan gerakan revolusi mental	Program Bina Ideologi dan Wawasan Kebangsaan
5	KP : Pembangunan dan Pembudayaan Sistem Ekonomi Kerakyatan berlandaskan Pancasila	Program Bina Ideologi dan Wawasan Kebangsaan
6	KP : Pembinaan Ideologi Pancasila, pendidikan kewarganegaraan, wawasan kebangsaan dan bela negara untuk menumbuhkan jiwa nasionalisme dan patriotisme	Program Bina Ideologi dan Wawasan Kebangsaan
7	KP : Revitalisasi dan aktualisasi nilai budaya dan kearifan lokal	Program Pengembangan Nilai Budaya Program Pengelolaan keragaman budaya
8	KP : Pengembangan dan Pemanfaatan Kekayaan Budaya untuk memperkuat karakter bangsa dan kesejahteraan rakyat	Program Pengembangan Nilai Budaya Program Pengelolaan keragaman budaya
9	KP : Pelindungan Hak Kebudayaan dan Ekspresi Budaya untuk memperkuat kebudayaan yang inklusif	-
10	KP : Pengembangan tata kelola pembangunan kebudayaan	Program Pengelolaan keragaman budaya
11	KP : Penguatan cara pandang, sikap, dan praktik beragama dalam perspektif jalan tengah untuk memantapkan persaudaraan dan kebersamaan di kalangan umat beragama	Program Bina Ketahanan Ekonomi, Seni, Budaya, Agama dan Kemasyarakatan Program Pembinaan, Pemahaman dan Pengamalan Keagamaan
12	KP : Penguatan Harmoni dan Kerukunan Umat Beragama	Program Pembinaan, Pemahaman dan Pengamalan Keagamaan
13	KP : Penyelarasan Relasi Agama dan Budaya	Program Bina Ketahanan Ekonomi, Seni, Budaya, Agama dan Kemasyarakatan Program Pembinaan, Pemahaman dan Pengamalan Keagamaan



No	KEGIATAN PRIORITAS NASIONAL	PROGRAM PRIORITAS DAERAH
14	KP : Peningkatan Kualitas Pelayanan Kehidupan Beragama	Program Pembinaan, Pemahaman dan Pengamalan Keagamaan
15	KP : Pengembangan Ekonomi dan Sumber Daya Keagamaan	Program Bina Ketahanan Ekonomi, Seni, Budaya, Agama dan Kemasyarakatan
16	KP : Peningkatan Budaya Literasi	Program Pengelolaan keragaman budaya
17	KP : Pengembangan, Pembinaan, dan Pelindungan Bahasa Indonesia, bahasa dan aksara daerah, serta sastra	Program Pengembangan Nilai Budaya
18	KP : Pengembangan budaya iptek, inovasi, kreativitas, dan daya cipta	-
19	KP : Penguatan institusi social penggerak literasi dan inovasi	Program Peningkatan Pelayanan Perpustakaan

Sumber: Diolah Bappeda Provinsi Sulawesi Tengah, 2023

Dukungan Program Prioritas Daerah terhadap Dukungan Program Prioritas pada PN5 Memperkuat Infrastruktur Untuk Mendukung Pengembangan Ekonomi dan Pelayanan Dasar, disajikan pada tabel berikut.

Tabel 4.12
Dukungan Program Prioritas Daerah terhadap Kegiatan Prioritas pada PN5

No.	KEGIATAN PRIORITAS NASIONAL	PROGRAM PRIORITAS DAERAH
PN5 Memperkuat Infrastruktur Untuk Mendukung Pengembangan Eknomi dan Pelayanan Dasar		
1	KP : Penyediaan Akses Perumahan dan Permukiman Layak, Aman dan Terjangkau	Program Pembinaan dan Pengembangan Perumahan
2	KP : Penyediaan Akses Air Minum dan Sanitasi Layak dan Aman	Program Air Tanah
3	KP : Pengelolaan Air Tanah dan Air Baku Berkelanjutan	Program Air Tanah Program pengembangan air baku
4	KP : Keselamatan dan Keamanan Transportasi	Program Pengembangan
		Sistem Jaringan Transportasi Massal Perkotaan Berbasis Rel dan Peningkatan Keselamatan Perkeretaapian Program Peningkatan Prasarana dan Keselamatan Perhubungan Laut dan ASDP Program Peningkatan Prasarana dan Keselamatan Perhubungan ASDP
5	KP : Ketahanan Kebencanaan Infrastruktur	
6	KP : Waduk Multipurpose dan Modernisasi Irigasi	Program Perencanaan Teknis Irigasi Program Bina Konstruksi Irigasi Program Bina Operasi dan pemeliharaan Irigasi Program Pengelolaan Jaringan Irigasi
7	KP : Konektivitas Jalan	Program Pembangunan
		Jalan dan Jembatan Wilayah Program Peningkatan, Pemeliharaan Berkala dan Pemeliharaan Rutin Jalan dan Jembatan



No.	KEGIATAN PRIORITAS NASIONAL	PROGRAM PRIORITAS DAERAH
		Program Perencanaan Teknik Jalan dan Jembatan Program Pengawasan dan Pemanfaatan Jalan dan Jembatan
8	KP : Konektivitas Kereta Api	
9	KP : Konektivitas Laut	-
10	KP : Konektivitas Udara	
11	KP : Konektivitas Darat	Program Peningkatan Sarana Prasarana Perhubungan Darat
12	KP : Transportasi Perkotaan	
13	KP : Infrastruktur dan Ekosistem TIK perkotaan	-
14	KP : Penyediaan Akses Perumahan dan Permukiman Layak, Aman dan Terjangkau di Perkotaan	Program Pembinaan dan Pengembangan Perumahan
15	KP : Keberlanjutan Penyediaan Energi dan Ketenagalistrikan	Program Ketenagalistrikan Program Pemanfaatan Energi Baru Terbarukan
16	KP : Akses dan Keterjangkauan Energi dan Ketenagalistrikan	Program Ketenagalistrikan
17	KP : Kecukupan Penyediaan Energi dan Tenaga Listrik	Program Ketenagalistrikan
18	KP : Penuntasan Infrastruktur TIK	Program Penyelenggaraan Pemerintahan Berbasis Elektronik
19	KP : Pemanfaatan Infrastruktur TIK	Pengembangan Informasi Komunikasi Publik
20	KP : Fasilitas Pendukung Transformasi Digital	-

Sumber: Diolah Bappeda Provinsi Sulawesi Tengah, 2023

Dukungan Program Prioritas Daerah terhadap Dukungan Program Prioritas pada PN6 Membangun Lingkungan Hidup, Meningkatkan Ketahanan Bencana, dan Perubahan Iklim, disajikan pada tabel berikut.

Tabel 4.13
Dukungan Program Prioritas Daerah terhadap Kegiatan Prioritas pada PN6

No.	KEGIATAN PRIORITAS NASIONAL	PROGRAM PRIORITAS DAERAH
PN6 Membangun Lingkungan Hidup, Meningkatkan Ketahanan Bencana, dan Perubahan Iklim		
1	KP : Pencegahan Pencemaran dan Kerusakan Sumber Daya Alam dan Lingkungan Hidup	Program Pembinaan dan Pengendalian Pencemaran Udara Program Pembinaan dan Pengendalian Pencemaran Air, Sampah dan B3
2	KP : Penanggulangan Pencemaran dan Kerusakan Sumber Daya Alam dan Lingkungan Hidup	Program Pembinaan dan Pengendalian Pencemaran Udara Program Pembinaan dan Pengendalian Pencemaran Air, Sampah dan B3
3	KP : Pemulihan Pencemaran dan Kerusakan Sumber Daya Alam dan Lingkungan Hidup	Program Pembinaan dan Pengendalian Pencemaran Udara Program Pembinaan dan Pengendalian Pencemaran Air, Sampah dan B3
4	KP : Penguatan Kelembagaan	-



No.	KEGIATAN PRIORITAS NASIONAL	PROGRAM PRIORITAS DAERAH
	dan Penegakan Hukum di Bidang Sumber Daya Alam dan Lingkungan Hidup	
5	KP : Penanggulangan Bencana	Program Peningkatan SDM dan Kelembagaan penanggulangan bencana
6	KP : Peningkatan Ketahanan Iklim	Program Mitigasi dan Adaptasi Perubahan Iklim
7	KP : Pembangunan Energi Berkelanjutan	Program Pemanfaatan Energi Baru Terbarukan
8	KP : Pemulihan Lahan Berkelanjutan	-
9	KP : Pengembangan Industri Hijau	-
10	KP : Rendah Karbon Pesisir dan Laut	-

Sumber: Diolah Bappeda Provinsi Sulawesi Tengah, 2023

Dukungan Program Prioritas Daerah terhadap Dukungan Program Prioritas pada PN7 Memperkuat Stabilitas POLHUKHANKAM dan Tranformasi Pelayanan Publik, disajikan pada tabel berikut.

Tabel 4.14
Dukungan Program Prioritas Daerah terhadap Kegiatan Prioritas pada PN7

NO.	KEGIATAN PRIORITAS NASIONAL	PROGRAM PRIORITAS DAERAH
PN 7 Memperkuat Stabilitas POLHUKHANKAM dan Tranformasi Pelayanan Publik		
1	KP : Penguatan Kapasitas Lembaga Demokrasi	-
2	KP : Penguatan Kesetaraan dan Kebebasan	Program Bina Ideologi dan Wawasan Kebangsaan
3	KP : Peningkatan Kualitas Komunikasi Publik	Program Pengelolaan dan Pengembangan Informasi Komunikasi Publik
4	KP : Penguatan Integritas NKRI dan Perlindungan WNI di Luar Negeri	Program Peningkatan Sistem Pengendalian Intern dan Integritas
6	KP : Penguatan Sistem Anti Korupsi	Program Peningkatan Kualitas Penyelenggaraan Urusan Pemerintahan Daerah
7	KP : Peningkatan Akses terhadap Keadilan	Program pelayanan Rehabilitasi sosial UPTD Panti Sosial Rehabilitasi Anak Berhadapan dengan Hukum
8	KP : Penguatan Implementasi Manajemen ASN	Program Pembinaan dan Fasilitasi Pengembangan Kompetensi ASN Non Provinsi
9	KP : Transformasi pelayanan publik	Program Peningkatan Pelayanan Publik
10	KP : Penataan kelembagaan dan proses bisnis	Program Optimalisasi Kelembagaan Perangkat Daerah
11	KP : Reformasi Sistem Akuntabilitas Kinerja	Program Peningkatan Akuntabilitas Kinerja dan Penyelenggaraan Reformasi Birokrasi Program Peningkatan Kualitas Akuntabilitas Kinerja
12	KP : Penguatan Keamanan Dalam Negeri	Program Bina Ketahanan Ekonomi, Seni, Budaya, Agama dan Masyarakat
13	KP : Penguatan Keamanan Laut	-
14	KP : Penguatan Keamanan dan Ketertiban Masyarakat	Program Pemeliharaan Ketertiban Umum dan Ketentraman Masyarakat
15	KP : Penguatan Ketahanan dan Keamanan Siber	-

Sumber: Diolah Bappeda Provinsi Sulawesi Tengah, 2023



Selain itu terdapat janji politik Kepala Daerah yang termuat dalam Rencana Pembangunan Jangka Menengah Daerah (RPJMD) yang selaras dengan prioritas pembangunan daerah.

Tabel 4.15
Keselarasan Antara Janji Politik dengan Implementasi Program
Dalam RPJMD Provinsi Sulteng Tahun 2021-2026

No.	Janji Politik	Program	Perangkat Daerah
1	SULTENG KERJA CEPAT - Reformasi birokrasi agar terwujud pemerintahan yang bersih, transparan, inklusif dan meritokratif	- Program Penunjang Urusan Pemerintahan Daerah Provinsi;	Perangkat Daerah Provinsi
	- Menyediakan pelayanan publik berbasis teknologi informasi	- Program Pengelolaan Informasi dan Komunikasi Publik ;	Dinas Komunikasi, Informatika, Persandian dan Statistik
	- Sinkronisasi kebijakan, sinergi dan kolaborasi antara pemerintah provinsi, pusat dan swasta.	- Program Pemerintahan dan Otonomi Daerah	Biro Pemerintahan dan Otonomi Daerah
	- Percepatan Peningkatan Pendapatan Asli Daerah (PAD)	- Program Pengelolaan Pendapatan Daerah	Badan Pendapatan Daerah
2	SULTENG CERDAS - SMA/SMK Gratis dan beasiswa sekolah bagi keluarga miskin;	- Program Pengelolaan Pendidikan;	Dinas Pendidikan dan Kebudayaan
	- Jaminan kesehatan gratis	- Program Pemenuhan Upaya Kesehatan Perorangan dan Upaya Kesehatan Masyarakat	Dinas Kesehatan
	- Percepatan Penurunan Stunting;	- Program Konvergensi OPD terkait	Dinas Kesehatan; Dinas Pemberdayaan Perempuan dan Perlindungan Anak; Dinas Pengendalian Penduduk dan Keluarga Berencana; Dinas Pangan;
	- Gratis Pelayanan Pendidikan	- Program Pengelolaan Pendidikan	Dinas Pendidikan dan Kebudayaan
3	SULTENG SEJAHTERA - Bantuan bagi Rumah Tangga Miskin (RTM)	1. Program Perlindungan & Jaminan Sosial; 2. Program Pemberdayaan Sosial	Dinas Sosial;
		- Program Pengelolaan Ketenagalistrikan	Dinas Energi dan Sumber Daya Mineral
		- Program Pengelolaan SDA	



No.	Janji Politik	Program	Perangkat Daerah
		<ul style="list-style-type: none"> - Program Pengembangan Perumahan 1. Program Pelatihan Kerja dan Produktifitas Tenaga Kerja 2. Program Pembangunan Kawasan Transmigrasi - Program Perencanaan dan Pembangunan Industri - Program Penyelenggaraan Jalan - Program Pengelolaan DAS - Program Pemberdayaan & Peningkatan Keluarga Sejahtera (KS) 1. Program Pemberdayaan Sosial 2. Program Perlindungan & Jaminan Sosial - Program Pembinaan Perpustakaan 1. Program Pengelolaan Kelautan, Pesisir & Pulau-Pulau Kecil. 2. Pengelolaan Perikanan Tangkap 3. Program Pengelolaan Perikanan Budidaya 4. Program Pengelolaan & Pemasaran Hasil perikanan 1. Program Penyediaan & Pengembangan Sarana Pertanian 2. Program Penyediaan & Pengembangan Prasarana Pertanian 3. Program Pengendalian Kesehatan Hewan & 	<p>Dinas Cipta Karya Sumber Daya Air dan Mineral</p> <p>Dinas Perumahan Kawasan Permukiman dan Pertanahan</p> <p>Dinas Tenaga Kerja dan Transmigrasi</p> <p>Dinas Perindustrian dan Perdagangan</p> <p>Dinas Bina Marga dan Penataan Ruang</p> <p>Dinas Kehutanan</p> <p>Dinas Pengendalian Penduduk dan Keluarga Berencana</p> <p>Dinas Sosial</p> <p>Dinas Perputakaan dan Kearsipan</p> <p>Dinas Kelautan dan Perikanan</p> <p>Dinas Tanaman Pangan dan Hortikultura</p>



No.	Janji Politik	Program	Perangkat Daerah
		Kesehatan Masyarakat Veteriner 4. Program Pengendalian & Penanggulangan Bencana Pertanian. 5. Program Penyuluhan Pertanian	
		1. Pengelolaan Pendidikan; 2. Pengendalian Perizinan Pendidikan; 3. Pengembangan kurikulum; 4. Pendidik dan tenaga kependidikan; 5. Pengelolaan Pendidikan	Dinas Pendidikan dan Kebudayaan
		1. Program Pengelolaan Sumberdaya Ekonomi untuk Kedaulatan & Kemandirian Pangan. 2. Program Peningkatan Diversifikasi & Ketahanan Pangan Masyarakat. 3. Program Penanganan Kerawanan Pangan	Dinas Pangan
		1. Program Peningkatan & Daya Tarik Destinasi Pariwisata 2. Program Pemasaran Pariwisata 3. Program Pengembangan Sumberdaya Pariwisata & Ekonomi Kreatif	Dinas Pariwisata
		1. Pemenuhan Upaya Kesehatan Perorangan dan Upaya Kesehatan Masyarakat; 2. Peningkatan Kapasitas Sumber Daya Manusia Kesehatan; 3. Pemberdayaan Masyarakat Bidang Kesehatan.	Dinas Kesehatan
		1. Program Penyediaan & Pengembangan Sarana Pertanian 2. Program Penyediaan & Pengembangan Prasarana Pertanian	Dinas Perkebunan dan Peternakan



No.	Janji Politik	Program	Perangkat Daerah
	- Pelatihan dan Pembinaan bagi Wirausaha milenial;	1. Program Pendidikan dan Pelatihan Perkoperasian 2. Program Pemberdayaan Usaha Menengah, Usaha Kecil dan Usaha Mikro (UMKM) - Program perencanaan dan pembangunan industri;	Dinas Koperasi dan UKM; Dinas Perindustrian dan Perdagangan
	- Percepatan Pemulihan Ekonomi Dampak Covid-19 bagi Petani, Nelayan, Buruh dan Korban PHK	1. Program Pengelolaan Kelautan Pesisir dan Pulau-pulau Kecil 2. Program Pengelolaan Perikanan Tangkap 3. Program Pengelolaan Budidaya 4. Program Pengolahan dan Pemasaran Hasil Perikanan - Program Penyediaan dan Pengembangan Sarana Pertanian - Program Perizinan Usaha Pertanian	Dinas Perikanan dan Kelautan Dinas Tanaman Pangan dan Hortikultura; Dinas Perkebunan dan Peternakan Dinas Tanaman Pangan dan Hortikultura
	- Padat karya tunai bagi masyarakat miskin;	- Program Penyelenggaraan Jalan - Program Pengelolaan Sumber Daya Air - Program Pengembangan Perumahan	Dinas Bina Marga dan Penataan Ruang; Dinas Cipta Karya Sumber Daya Air dan Mineral; Dinas Perumahan, Kawasan Pemukiman dan Pertanahan
	- Penciptaan lapangan kerja baru bagi masyarakat lokal;	- Program Pelatihan Kerja dan Produktivitas Tenaga Kerja	Dinas Tenaga Kerja dan Transmigrasi
4	SULTENG MAJU - Pembangunan infrastruktur strategis - Pembiayaan infrastruktur yang kreatif dan inovatif;	- Program Penyelenggaraan Jalan - Program Pengelolaan Sumber Daya Air - Program Pengembangan Perumahan	Dinas Bina Marga dan Penataan Ruang; Dinas Cipta Karya Sumber Daya Air dan Mineral Dinas Perumahan, Kawasan Pemukiman dan Pertanahan



No.	Janji Politik	Program	Perangkat Daerah
		- Program Penyelenggaraan Lalu Lintas dan Angkutan Jalan (LLAJ)	Dinas Perhubungan
		- Program Pengelolaan Pelayaran	Dinas Perhubungan
	- Desa terang dan terkoneksi internet	- Program Pengelolaan Ketenagalistrikan	Dinas Energi dan Sumber Daya Mineral
5	SULTENG TANGGUH		
	- Kabupaten kota tangguh bencana;	- Program Pengelolaan Bencana	Badan Penanggulangan Bencana Daerah
	- Percepatan pemulihan pasca bencana cepat dan tuntas;	1. Program Pengembangan Perumahan; 2. Program Pengelolaan Sumber Daya Air; 3. Program Pengelolaan dan Pengembangan Sistem Penyediaan Air Minum	Dinas Perumahan, Kawasan Permukiman dan Pertanahan; Dinas Cipta Karya Sumber Daya Air dan Mineral
	- Peningkatan kualitas penataan ruang dan wilayah;	- Program Penyelenggara Penataan Ruang	Dinas Bina Marga dan Penataan Ruang
	- Pengendalian dan peningkatan kualitas lingkungan hidup;	- Program Pengendalian Pecemaran dan/atau Kerusakan Lingkungan Hidup	Dinas Lingkungan Hidup
	- Menghentikan kerusakan hutan, lahan dan sumber daya air	1. Program Pengelolaan DAS 2. Program Pengelolaan Hutan	Dinas Kehutanan

4.4 Program Inovasi Daerah Provinsi Sulawesi Tengah

4.4.1 Pengembangan Aplikasi e-Sejahtera

Dalam rangka efektivitas pelaksanaan program penanggulangan kemiskinan melalui penerapan teknologi informasi, Bappeda Provinsi Sulawesi Tengah mengembangkan aplikasi e-Sejahtera yang merupakan kepanjangan dari “Elektronik-Sinergi dan Kerjasama Untuk Kesejahteraan Rakyat”. Sistem informasi penanggulangan kemiskinan ini merupakan aplikasi berbasis website dalam rangka perencanaan dan penganggaran pelaksanaan program penanggulangan kemiskinan. Aplikasi e-Sejahtera mencakup data base yang merupakan output pemutakhiran data rumah tangga miskin sasaran penerima manfaat program penanggulangan kemiskinan. Pemutakhiran data tersebut dilaksanakan melalui verifikasi lapangan yang dilanjutkan dengan musyawarah desa. Sinergitas dan akurasi data pada tingkat kabupaten, kecamatan hingga desa atau kelurahan memudahkan pemerintah dalam menentukan arah kebijakan berkaitan dengan usaha-usaha pengentasan kemiskinan. Melalui aplikasi ini diharapkan tidak terjadi duplikasi data sehingga sasaran penerima manfaat program penanggulangan kemiskinan akan tepat sasaran.



Aplikasi ini juga berfungsi sebagai instrumen untuk mensinergikan program penanggulangan kemiskinan dan penurunan prevalensi *stunting* yang dilaksanakan oleh Pemerintah Pusat, Pemerintah Provinsi Sulawesi Tengah maupun pemerintah kabupaten/kota. Sinergitas tersebut diperoleh melalui tagging fokus belanja program penanggulangan kemiskinan pada perangkat daerah provinsi dan kabupaten/kota serta kementerian. Dengan adanya *tagging* tersebut, berbagai jenis intervensi program penanggulangan kemiskinan dan penurunan *stunting* pada daerah kantong-kantong kemiskinan dapat diidentifikasi dan diintegrasikan satu sama lain sehingga dapat saling melengkapi dan lebih terarah.

Selain untuk integrasi program, aplikasi e-sejahtera juga digunakan sebagai instrumen monitoring dan evaluasi program penanggulangan kemiskinan dan penurunan *stunting*. Pelaporan realisasi fisik maupun keuangan dapat langsung diinput pada aplikasi yang kemudian akan menjadi bahan monitoring dan evaluasi oleh Tim Koordinasi Penanggulangan Kemiskinan Daerah (TKPKD). Masyarakat juga dapat membantu dalam proses monitoring pelaksanaan program dengan memanfaatkan fitur saran dan pengaduan. Fitur ini dibuat sebagai sarana bagi masyarakat umum untuk memberikan saran serta pelaporan apabila terjadi penyimpangan dalam pelaksanaan program penanggulangan kemiskinan.

1) Pelaksanaan KKN Tematik Integrasi Penurunan Kemiskinan Ekstrem dan Prevalensi *Stunting*

Pelaksanaan KKN Tematik Penurunan Kemiskinan Ekstrem merupakan wujud kerjasama antara Pemerintah Provinsi Sulawesi Tengah dalam hal ini Bappeda Provinsi Sulawesi Tengah dengan LPPM Universitas Tadulako untuk mencapai target prioritas nasional dan prioritas daerah dalam menghapuskan kemiskinan ekstrem dan penurunan prevalensi *stunting*. sekaligus implementasi Tri Dharma Perguruan Tinggi. Pelaksanaan KKN Tematik akan dilaksanakan dalam 5 tahap dimana pada setiap tahapannya, mahasiswa KKN akan ditempatkan di 161 Desa yang berada di Kabupaten Donggala dan Kabupaten Sigi, sebagai kabupaten yang memiliki jumlah penduduk miskin ekstrem yang besar.

Tahap I: Verifikasi Data Pensasaran Percepatan Penghapusan Kemiskinan Ekstrem (P3KE)

Pada tahap ini, mahasiswa akan memverifikasi data P3KE khususnya rumah tangga miskin yang berada pada Desil I. Verifikasi rumah tangga miskin tersebut bertujuan untuk memperoleh informasi terkait keakuratan data rumah tangga miskin berdasarkan sejumlah variabel yang telah ditetapkan. Hasil verifikasi tersebut akan diinput oleh mahasiswa ke dalam aplikasi e-sejahtera. Hasil verifikasi data P3KE oleh



mahasiswa akan dianalisis oleh Tim Pelaksana KKN (Bappeda, BPKP dan Universitas Tadulako) untuk menghasilkan rekomendasi berupa jenis intervensi yang tepat untuk menurunkan kemiskinan ekstrem. Pada tahap ini, hasil verifikasi data P3KE oleh mahasiswa akan dianalisis oleh Tim Pelaksana KKN (Bappeda, BPKP dan Universitas Tadulako) untuk menghasilkan rekomendasi berupa jenis intervensi yang tepat untuk menurunkan kemiskinan ekstrem.

Tahap II: Tahap Sosialisasi dan Implementasi Intervensi

Sebelum pelaksanaan KKN Tahap II, Bappeda Kabupaten Sigi dan Kabupaten Donggala akan mensosialisasikan hasil analisis Tim Pelaksana KKN dalam musyawarah desa. Hasil rekomendasi dan hasil musyawarah desa berkaitan dengan data dari aplikasi e-sejahtera selanjutnya akan disosialisasikan dan dilaksanakan pada KKN Batch-II. Mahasiswa KKN akan menjadi penghubung antara Desa dan Perangkat Daerah teknis baik di tingkat provinsi maupun kabupaten yang terkait dengan jenis intervensi yang dibutuhkan pada masing-masing desa.

Tahap III dan IV: Implementasi Intervensi

Pada tahap ini, mahasiswa akan melaksanakan aktivitas yang sama pada Tahap II.

Tahap V: Evaluasi Pelaksanaan Intervensi

Mahasiswa akan menggali informasi dari masyarakat desa sasaran pelaksanaan KKN Tematik berdasarkan kuesioner terkait sejauh mana ketepatan intervensi penurunan kemiskinan ekstrem yang telah dilaksanakan pada KKN tahap sebelumnya .

Kehadiran mahasiswa KKN Tematik yang melakukan verifikasi dan pendampingan langsung ini akan membantu pemerintah, sehingga penanganan pengentasan kemiskinan lebih optimal dan efektif dengan terjun pada sasaran langsung

Kehadiran mahasiswa di lokasi KKN Kabupaten Rembang diharapkan dapat membantu mengatasi permasalahan yang ada. Bila tidak ditemukan permasalahan di lapangan, mahasiswa dengan kreatifitasnya dapat menemukan potensi desa untuk dikembangkan. Potensi desa yang sudah ada dan berjalan baik, tetap dibantu dikembangkan lebih lanjut.

4.4.2 Inovasi Gerak Cepat Pengentasan Kemiskinan Berbasis Pemberdayaan Masyarakat di Sulawesi Tengah

Penanggulangan kemiskinan merupakan agenda prioritas pembangunan daerah dan telah dilaksanakan berbagai ragam kebijakan, program, dan kegiatan, baik yang dilaksanakan oleh pemerintah maupun masyarakat sipil, termasuk dunia usaha dan lembaga-lembaga donor. Upaya menanggulangi kemiskinan tidak hanya untuk mencapai



target pembangunan daerah, tetapi juga dalam rangka mencapai pembangunan nasional dan Millennium Development Goals yang dicanangkan masyarakat dunia, dimana Indonesia menjadi salah satu negara yang turut berperan aktif mewujudkannya.

Upaya demi upaya terus dilaksanakan dan terus disesuaikan untuk mengakomodir perkembangan jaman. Dengan dinamika yang terus berkembang, pendekatan kluster program penanggulangan kemiskinan juga telah mengalami berbagai penyesuaian strategis untuk semakin meningkatkan efektifitasnya. Namun demikian, upaya upaya yang lebih luas, terarah, terpadu dan konsisten perlu ditingkatkan untuk menjamin tercapai tujuan pembangunan daerah yang telah digariskan.

Sebagian besar penduduk Sulawesi Tengah tinggal di daerah perdesaan dan berprofesi sebagai petani. Sudah sewajarnya bila pembangunan perdesaan menjadi prioritas utama dalam rencana pembangunan. Hal ini akan terlihat nyata pada kebijakan, program, dan kegiatan pembangunan. Jika pembangunan perdesaan tidak menjadi prioritas, maka kesenjangan antar wilayah akan makin lebar, dan jurang pemisah antara kota dan desa, akan semakin lebar juga terutama dalam hal perekonomian dan tingkat kesejahteraan masyarakat.

Hal itu menuntut respon dari pemerintah daerah melalui penyusunan anggaran penanggulangan kemiskinan. Sebab anggaran penanggulangan kemiskinan yang pro poor sangat berpengaruh secara signifikan terhadap pelaksanaan program pembangunan khususnya dalam program pengentasan kemiskinan. Perkembangan selama 5 (lima) tahun terakhir yaitu periode 2016 – 2020 jumlah dan persentase penduduk miskin di Sulawesi Tengah mengalami penurunan secara signifikan. Tahun 2016 sebesar 14,09 persen, tahun 2017 sebesar 14,22 persen), tahun 2018 sebesar 13,69 persen), tahun 2019 sebesar 13,18 persen dan pada tahun 2020 sebesar 13,06 persen. Penurunan jumlah dan persentase penduduk miskin selama periode 2016 – 2020 tersebut mengindikasikan bahwa program-program anti kemiskinan yang dilaksanakan di Sulawesi Tengah telah berjalan efektif, namun capaian ini masih berada diatas rata rata persentase kemiskinan nasional.

Peningkatan efektifitas perlu dilakukan dalam berbagai aspek, baik dari sisi keterpaduan data untuk targetting, penguatan kelembagaan untuk implementasinya, integrasi perencanaan program, hingga pada pembangunan kemitraan untuk memperkuat segala lini dan tingkatan. Oleh karena itu perlu menginventarisir berbagai praktikpraktik terbaik upaya penanggulangan kemiskinan untuk selanjutnya merumuskan strategi, kebijakan dan program penanggulangan kemiskinan terbaik sesuai dengan kondisi ke-daerahan dan kewilayahan di Sulawesi Tengah.

Tahun 2024 Program Gerak Cepat Pengentasan Kemiskinan Berbasis Pemberdayaan Masyarakat (Gercep Gaskan Berdaya) Provinsi Sulawesi Tengah akan diluncurkan. Ini merupakan salah satu upaya membantu masyarakat miskin dengan



memberikan bantuan guna memenuhi sarana produksi yang menunjang pekerjaan penghasilan utama mereka, dengan harapan dapat mengurangi jumlah penduduk miskin dan mempersempit jarak persentase penduduk miskin Sulawesi Tengah melalui penguatan ekonomi bagi rumah tangga miskin melalui 1) meningkatkan kemampuan dan ketrampilan usaha ekonomi masyarakat secara mandiri dan berkelanjutan; 2) Memperbaiki kehidupan masyarakat melalui pemberian dan peningkatan peluang-peluang ekonomi; serta mengembangkan kegiatan-kegiatan ekonomi masyarakat berskala mikro dan kecil; 3) Mempercepat pemulihan ekonomi masyarakat di kabupaten/kota se-Sulawesi Tengah.

Lingkup Program Gercep Gaskan Berdaya berlokasi di 12 kabupaten dan 1 kota di wilayah Provinsi Sulawesi Tengah dengan sasaran adalah Rumah tangga miskin Desil 1 Data Terpadu Kesejahteraan Sosial (DTKS) Tahun 2020. Kegiatan-kegiatan yang dilaksanakan dalam Program Gercep Gaskan Berdaya adalah kegiatan yang memiliki arti penting dalam upaya penanggulangan kemiskinan, yang diusulkan melalui mekanisme partisipasi aktif masyarakat (Forum Group Discussion, Musyawarah Desa dan Musyawarah lainnya), dengan ocus menunjang mata pencaharian utama masyarakat miskin.

Kegiatan dalam program ini dilaksanakan pada satu tahun anggaran dan disinergikan dengan program/kegiatan penanggulangan kemiskinan pada masing-masing wilayah kabupaten/kota.

4.4.3 Inovasi Terminal dan Transportasi Pangan Terpadu (TETRA PANDU)

Salah satu Inovasi di sektor Pangan Sulawesi Tengah yaitu Terminal dan Transportasi Pangan Terpadu atau disingkat TETRA PANDU. Inovasi ini diharapkan dapat memberikan kemajuan pada kemampuan distribusi pangan sampai kepada masyarakat dalam jumlah yang cukup, aman, bermutu, beragam, bergizi dan terjangkau.

Tetra berarti 4 (empat), karena pada inovasi memiliki 4 (empat) kebaruan (novelty) yaitu :

1. Konsep Terminal Pangan yang menjawab permasalahan tingginya harga pangan, rendahnya diversifikasi pangan dan meringkatkan tata niaga serta memotong rantai pasok tengkulak.
2. Konsep Transportasi Pangan yang menjawab permasalahan pola distribusi pangan, kecukupan konsumsi pangan sesuai jumlah kalori perkapita, pemenuhan skor pola pangan harapan dan mempercepat akses pangan.
3. Konsep Keterpaduan Pangan yang menjawab permasalahan sektoral penanganan pangan, keterpaduan tugas dan fungsi penyediaan, ketersediaan, kecukupan, keterjangkauan & pengawasan pangan.



4. Konsep keterpaduan sasaran bahwa lokasi pilot project yang ditentukan adalah prioritas Rawan Pangan yang bersinggungan dengan daerah kemiskinan ekstrim, stunting, desa tertinggal dan lainnya.

Inovasi dibuat sebagai upaya intervensi terhadap permasalahan yang ditemui, dimana pada tahun 2022 daerah rawan pangan di Sulawesi Tengah meningkat signifikan. Berdasarkan data dari Food Security and Vulnerability Atlas (FSVA) Sulawesi Tengah tahun 2022, bahwa ada peningkatan daerah rawan pangan dimana pada tahun 2022 untuk Prioritas 1 (sangat rawan) meningkat sebanyak 25 kecamatan dari 4 kecamatan di tahun 2021, sedangkan untuk Prioritas 2 (rawan) meningkat sebanyak 26 kecamatan tahun 2022 dari 10 kecamatan tahun 2021 dan untuk Prioritas 3 (agak rawan) juga meningkat sebanyak 35 kecamatan pada tahun 2022 dari sebanyak 27 kecamatan di tahun 2021. Kondisi kerentanan terhadap kerawanan pangan yang disebabkan oleh kombinasi dari berbagai dimensi kerawanan pangan di Sulawesi Tengah pada tahun 2022 masih tinggi bahkan mengalami peningkatan.

Beberapa permasalahan spesifik penyebab meningkatnya daerah rawan pangan di Sulawesi Tengah yaitu pertama, tidak meratanya distribusi pangan dari sentra-sentra produksi pangan menuju daerah minus pangan disekitarnya yang kemungkinan terhambat oleh geografis wilayah seperti pegunungan, kepulauan atau daerah perbatasan. Permasalahan spesifik kedua, dimana harga pangan rata-rata cukup tinggi sehingga masyarakat memiliki keterbatasan untuk mengaksesnya terutama pangan yang beragam dan hal ini mengakibatkan persentase rumah tangga di Sulawesi Tengah dengan proporsi pengeluaran untuk pangan lebih dari 65% terhadap total pengeluarannya cukup tinggi, sehingga memberikan andil negatif terhadap tingginya persentase kemiskinan di Sulawesi Tengah yang jika dihitung dari rata-rata pengeluarannya. Tingginya harga pangan disebabkan karena biaya transportasi yang sulit terutama di daerah-daerah, seperti: kecamatan-kecamatan prioritas 1 sampai dengan 3 yang tersebar di beberapa Kabupaten, kecamatan-kecamatan yang lokasinya jauh dari ibu kota kabupaten atau di wilayah yang berbatasan dengan kabupaten lain, kecamatan di kepulauan yang menghadapi kendala akses fisik terhadap sumber pangan dan kecamatan pemekaran yang fasilitas, infrastruktur dan kapasitas SDM-nya masih terbatas. Selanjutnya permasalahan spesifik ketiga, dimana belum tersedianya transportasi khusus pangan yang memadai terutama yang menghubungkan antara sentra pangan dengan masyarakat yang berada di daerah pegunungan, perbatasan dan kepulauan. Dan hasil analisis dokumen FSVA Sulteng, 2022 bahwa untuk konteks Rawan Pangan di Sulawesi Tengah lebih kepada akibat distribusi pangan yang tidak merata, sehingga sangat diperlukan sebuah langkah kreatif penyelesaian permasalahan berupa Inovasi yang dimaksud.



BAB V

ARAH KEBIJAKAN PEMBANGUNAN KABUPATEN/KOTA

5.1 Evaluasi Kinerja Makro Pembangunan Kabupaten/Kota Tahun 2022

Hasil evaluasi kinerja pembangunan daerah kabupaten/kota sangat urgensi dan menjadi bahan pertimbangan didalam merumuskan kebijakan pembangunan kewilayahan serta menjadi bahan pertimbangan dalam menetapkan target indikator makro pembangunan daerah kabupaten/kota, dalam rangka untuk mendukung pencapaian sasaran pembangunan Provinsi Sulawesi Tengah.

Evaluasi pencapaian kinerja pembangunan daerah kabupaten/kota di Provinsi Sulawesi Tengah tahun 2022 dilakukan melalui pendekatan klasifikasi tipologi wilayah yakni analisis kuadran capaian indikator makro pembangunan daerah kabupaten/kota Tahun 2022 yang terdiri dari: (1) Indeks Pembangunan Manusia (IPM), (2) Laju Pertumbuhan Ekonomi (LPE), (3) Tingkat Pengangguran Terbuka (TPT) dan (4) Persentase Penduduk Miskin.

5.1.1 Evaluasi Capaian Indeks Pembangunan Manusia (IPM) Kabupaten/Kota

Indikator IPM memberikan gambaran komprehensif mengenai tingkat pencapaian pembangunan manusia sebagai dampak dari kegiatan pembangunan yang dilakukan oleh suatu negara/daerah. Semakin tinggi nilai IPM suatu negara/daerah menunjukkan pencapaian pembangunan manusianya semakin baik.

Berdasarkan analisis kuadran terhadap capaian IPM Kabupaten/Kota, maka capaian IPM kabupaten/kota dapat dikelompokkan kedalam 4 (empat) kategori kuadran sebagaimana yang tertera pada tabel berikut ini.

Tabel 5.1
Kategori Capaian IPM Kabupaten/Kota

KUADRAN	SIMBOL	INTERPRETASI
I		Kelompok kabupaten/kota dengan capaian IPM LEBIH RENDAH dan Laju Pertumbuhan IPM LEBIH TINGGI dibanding capaian Provinsi Sulteng
II		Kelompok Kabupaten/kota dengan capain IPM dan Laju Pertumbuhan IPM LEBIH TINGGI dibanding capaian Provinsi Sulteng
III		Kelompok Kabupaten/Kota dengan capaian IPM dan laju Pertumbuhan IPM LEBIH RENDAH dibanding capaian Provinsi Sulteng
IV		Kelompok Kabupaten/Kota dengan capaian IPM LEBIH TINGGI dan Laju Pertumbuhan IPM LEBIH RENDAH dibanding capaian Provinsi Sulteng



Berdasarkan kategori tipologi tersebut dan hasil capaian indikator IPM Kabupaten/Kota tahun 2022, maka klasifikasi kabupaten/kota dapat dikelompokkan sebagai berikut:

- **Kuadran I**, pada kelompok ini terdapat 6 (lima) kabupaten dengan capaian IPM lebih rendah dan laju pertumbuhan IPM lebih tinggi dibanding capaian Provinsi Sulawesi Tengah, yaitu: Kabupaten Morowali Utara, Kabupaten Banggai Kepulauan, Kabupaten Donggala, Kabupaten Banggai Laut, Kabupaten Sigi dan Kabupaten Tojo Una-Una.
- **Kuadran II**, pada kelompok ini tidak terdapat kabupaten/kota dengan capaian IPM dan laju pertumbuhan IPM lebih tinggi dibanding capaian Provinsi Sulawesi Tengah.
- **Kuadran III**, pada kelompok ini terdapat 3 (tiga) kabupaten dengan capaian IPM dan laju pertumbuhan IPM lebih rendah dibanding capaian Provinsi Sulawesi Tengah, yaitu Kabupaten Parigi Moutong, Kabupaten Tolitoli, dan Kabupaten Buol.
- **Kuadran IV**, Pada kelompok ini terdapat 4 (empat) kabupaten/kota dengan capaian IPM lebih tinggi dan laju pertumbuhan IPM lebih rendah dibanding capaian Provinsi Sulawesi Tengah, yakni Kota Palu, Kabupaten Poso, Kabupaten Banggai dan Kabupaten Morowali.

Selanjutnya, secara detail klasifikasi tipologi kabupaten/kota berdasarkan capaian indikator IPM tahun 2022 dapat disajikan pada gambar berikut ini.

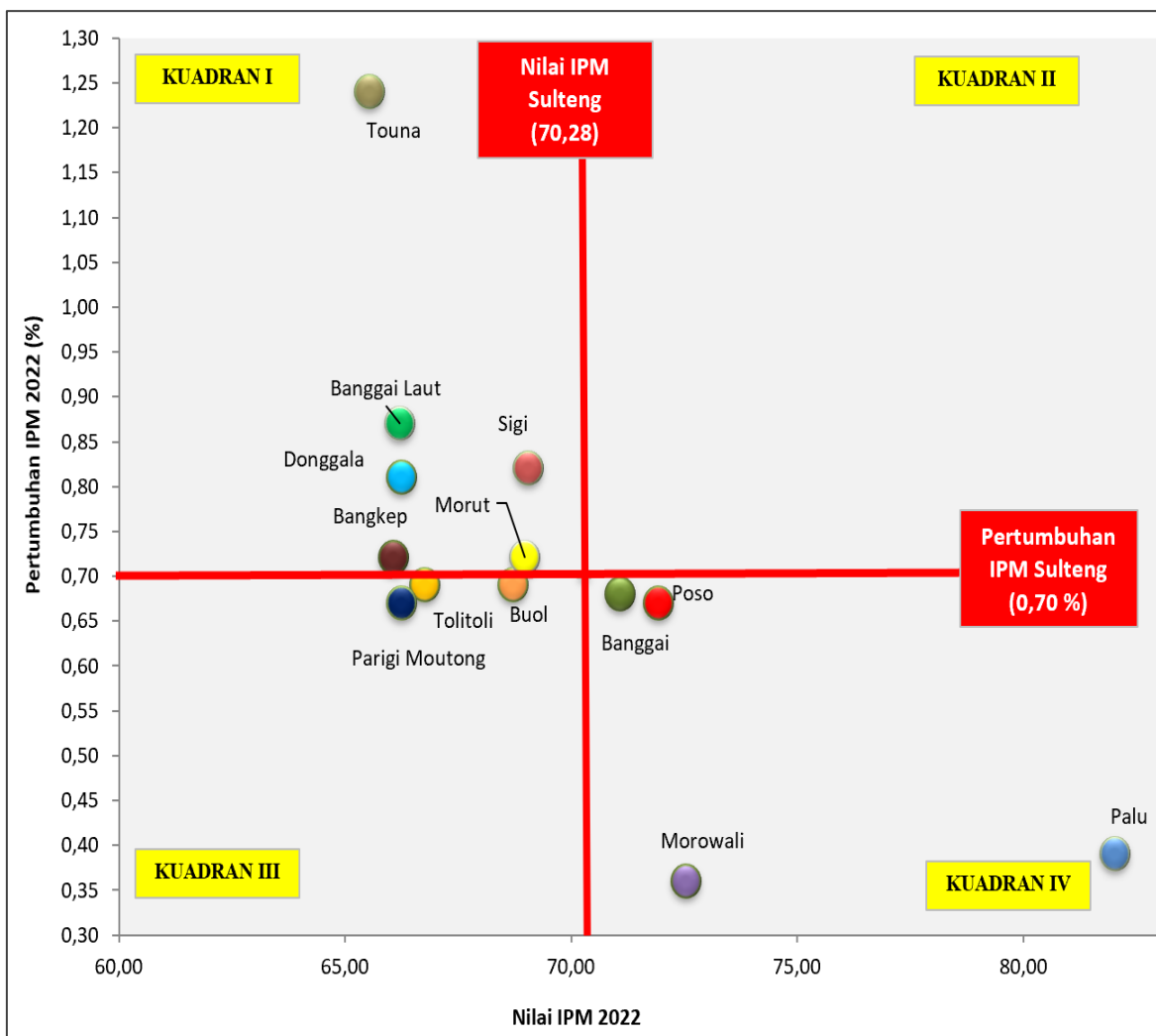

Sumber: BPS, Data Diolah Kembali Bappeda Provinsi Sulteng, 2023.

Gambar 5.1
Analisis Kuadran Capaian IPM dan Laju Pertumbuhan IPM
Kabupaten/Kota Tahun 2022

Pencapaian pembangunan mutu modal manusia yang direfleksikan melalui indikator IPM kabupaten/kota se-Provinsi Sulawesi Tengah tahun 2022 sangat bervariasi. Peningkatan IPM tahun 2022 terjadi di seluruh Kabupaten/Kota. Urutan IPM terendah masih ditempati oleh Kabupaten Tojo Una-Una (65,54), sedangkan urutan teratas masih ditempati oleh Kota Palu (82,02). Satu-satunya Kabupaten/Kota dengan status capaian pembangunan manusia “sangat tinggi” (IPM ≥ 80) yaitu Kota Palu. Jumlah Kabupaten/Kota dengan status capaian “tinggi” ($70 \leq \text{IPM} < 80$) sebanyak 3 Kabupaten/Kota yaitu Kabupaten Morowali, Poso, dan Banggai. Disisi lain, masih terdapat 9 Kabupaten/Kota lainnya masih berstatus “sedang” (capaian $60 \leq \text{IPM} < 70$). Secara detail mengenai perkembangan capaian IPM Kabupaten/Kota Tahun 2021-2022 dapat dilihat pada tabel berikut.

Tabel 5.2
Perkembangan Indeks Pembangunan Manusia (IPM) Sulawesi Tengah
Menurut Kabupaten/Kota, 2021-2022

Kabupaten/Kota	UHH (Tahun)		HLS (Tahun)		RLS (Tahun)		Pengeluaran per kapita Disesuaikan (Rp000)		IPM		
									Capaian	Pertumbuhan	
	2021	2022	2021	2022	2021	2022	2021	2022	2021	2022	2021-2022
(1)	(2)	(3)	(4)	(5)	(6)	(7)	(8)	(9)	(10)	(11)	(12)
Banggai Kepulauan	66,59	66,73	13,07	13,08	8,44	8,46	7.453	7.712	65,61	66,08	0,72
Banggai	70,88	70,88	13,25	13,34	8,53	8,54	9.603	9.963	70,60	71,08	0,68
Morowali	69,23	69,23	13,35	13,36	9,34	9,35	11.028	11.291	72,29	72,55	0,36
Poso	71,19	71,19	13,71	13,72	9,50	9,52	8.850	9.218	71,45	71,93	0,67
Donggala	67,50	67,61	12,51	12,60	7,98	7,98	8.002	8.303	65,72	66,25	0,81
Toli-Toli	66,18	66,41	12,89	12,92	8,76	8,76	7.947	8.191	66,30	66,76	0,69
Buol	69,05	69,32	13,10	13,17	9,08	9,08	7.974	8.176	68,25	68,72	0,69
Parigi Moutong	64,35	64,35	12,48	12,50	7,74	7,77	9.675	10.063	65,82	66,26	0,67
Tojo Una-Una	65,90	66,08	12,29	12,36	8,40	8,41	7.621	8.096	64,74	65,54	1,24
Sigi	70,09	70,15	12,88	12,97	8,82	8,84	8.171	8.498	68,49	69,05	0,82
Banggai Laut	65,67	65,81	12,96	13,02	8,63	8,63	7.707	8.037	65,65	66,22	0,87
Morowali Utara	69,71	69,77	12,25	12,28	8,72	8,75	8.890	9.242	68,48	68,97	0,72
Kota Palu	71,09	71,20	16,28	16,36	11,72	11,73	14.894	15.162	81,70	82,02	0,39
Sulawesi Tengah	68,83	68,93	13,23	13,32	8,89	8,89	9.378	9.696	69,79	70,28	0,70

Sumber; BPS Provinsi Sulawesi Tengah, 2023.

Selanjutnya kategori pencapaian IPM Kabupaten/Kota Tahun 2022 dapat dilihat pada gambar berikut.

IPM Kabupaten/Kota Se-Sulawesi Tengah Tahun 2022



Sumber: BPS, Data Diolah Kembali Bappeda Provinsi Sulteng, 2023.

Gambar 5.2
Capaian dan Status IPM Kabupaten/Kota Tahun 2022

Dalam rangka mengurangi disparitas dan upaya mewujudkan pemerataan pembangunan mutu modal manusia di wilayah Kabupaten/Kota di Provinsi Sulawesi Tengah diperlukan upaya akselerasi dan sinergitas percepatan pembangunan sumber daya manusia.

Strategi kebijakan yang perlu dilakukan kedepan dalam upaya percepatan peningkatan nilai IPM terutama pada dimensi pendidikan dan kesehatan yaitu:

a. Dimensi pendidikan:

- Mendorong pembiayaan pendidikan gratis dalam rangka pemerataan dan perluasan akses pendidikan.
- Meningkatkan mutu dan layanan terhadap Pendidikan;
- Perbaikan dan peningkatan infrastruktur Pendidikan melalui ketersediaan sarana dan prasarana penunjang dalam proses pelaksanaan pendidikan;
- Peningkatan kualitas dan kuantitas tenaga pendidik melalui ketersediaan tenaga pendidik yang kompeten dan perbaikan kurikulum/program.
- Pemberdayaan Perempuan dan perlindungan anak.



b. Dimensi kesehatan:





- Mendorong Peningkatan Usia Harapan Hidup melalui:
- Meningkatkan mutu dan layanan Kesehatan;
- Perbaikan dan peningkatan infrastruktur Kesehatan melalui ketersediaan sarana dan prasarana penunjang dalam proses pelaksanaan kesehatan;
- Mendorong peningkatan kesehatan ibu, anak, keluarga berencana dan kesehatan reproduksi yang difokuskan pada upaya penurunan angka kematian ibu (AKI) melahirkan, angka kematian bayi (AKB) lahir, angka kematian neonatal dan peningkatan cakupan vaksinasi.

5.1.2 Evaluasi Capaian Laju Pertumbuhan Ekonomi (LPE) Kabupaten/Kota

Pertumbuhan ekonomi atau Produk Domestik Regional Bruto (PDRB) merupakan salah satu indikator untuk melihat kemajuan suatu negara/daerah serta hasil dari pembangunan dilakukan selama periode tertentu. Laju pertumbuhan PDRB menunjukkan pertumbuhan produksi barang dan jasa di suatu wilayah/daerah dalam selang waktu satu tahun terakhir. Semakin tinggi laju pertumbuhan ekonomi (PDRB) suatu negara/daerah, menunjukkan pencapaian pembangunan ekonomi semakin baik.

Berdasarkan analisis kuadran terhadap capaian Laju Pertumbuhan Ekonomi (LPE) kabupaten/kota, maka capaian LPE kabupaten/kota dapat dikelompokkan kedalam 4 (empat) kategori kuadran sebagaimana tertera pada tabel berikut ini.

Tabel 5.3
Kategori Capaian LPE Kabupaten/Kota

KUADRAN	SIMBOL	INTERPRETASI
I		Kelompok Kabupaten/Kota dengan capaian LPE LEBIH RENDAH dan rata-rata LPE LEBIH TINGGI dibanding capaian Provinsi Sulteng
II		Kelompok Kabupaten/Kota dengan capaian LPE dan rata-rata LPE LEBIH TINGGI dibanding capaian Provinsi Sulteng
III		Kelompok Kabupaten/Kota dengan capaian LPE dengan Rata-rata LPE LEBIH RENDAH dibanding capaian provinsi Sulteng
IV		Kelompok Kabupaten/Kota dengan capaian LPE LEBIH TINGGI dan Rata-rata LPE LEBIH RENDAH dibanding capaian Provinsi Sulteng



Berdasarkan kategori tipologi tersebut dan hasil capaian indikator LPE Kabupaten/Kota tahun 2022, maka klasifikasi kabupaten/kota dapat dikelompokkan sebagai berikut:

- **Kuadran I**, pada kelompok ini tidak terdapat kabupaten/kota dengan capaian LPE lebih rendah dan rata-rata LPE lebih tinggi dibanding capaian Provinsi Sulawesi Tengah.
- **Kuadran II**, pada kelompok ini terdapat 1 (satu) kabupaten dengan capaian LPE dan rata-rata LPE lebih tinggi dibanding capaian Provinsi Sulawesi Tengah, yakni Kabupaten Morowali.
- **Kuadran III**, pada kelompok ini terdapat 12 (dua belas) kabupaten/kota dengan capaian LPE dan rata-rata LPE lebih rendah dibanding capaian Provinsi Sulawesi Tengah, yaitu Kabupaten Banggai, Kabupaten Morowali Utara, Kabupaten Banggai Laut, Kabupaten Banggai Kepulauan, Kabupaten Buol, Kabupaten Tolitoli, Kabupaten Poso, Kabupaten Parigi Moutong, Kabupaten Donggala, Kabupaten Sigi, Kabupaten Tojo Una-Una, dan Kota Palu.
- **Kuadran IV**, Pada kelompok ini tidak terdapat kabupaten/kota dengan capaian LPE lebih tinggi dan rata-rata LPE lebih rendah dibanding capaian Provinsi Sulawesi Tengah.

Selanjutnya, secara detail klasifikasi tipologi kabupaten/kota berdasarkan capaian indikator LPE disajikan pada gambar berikut ini.

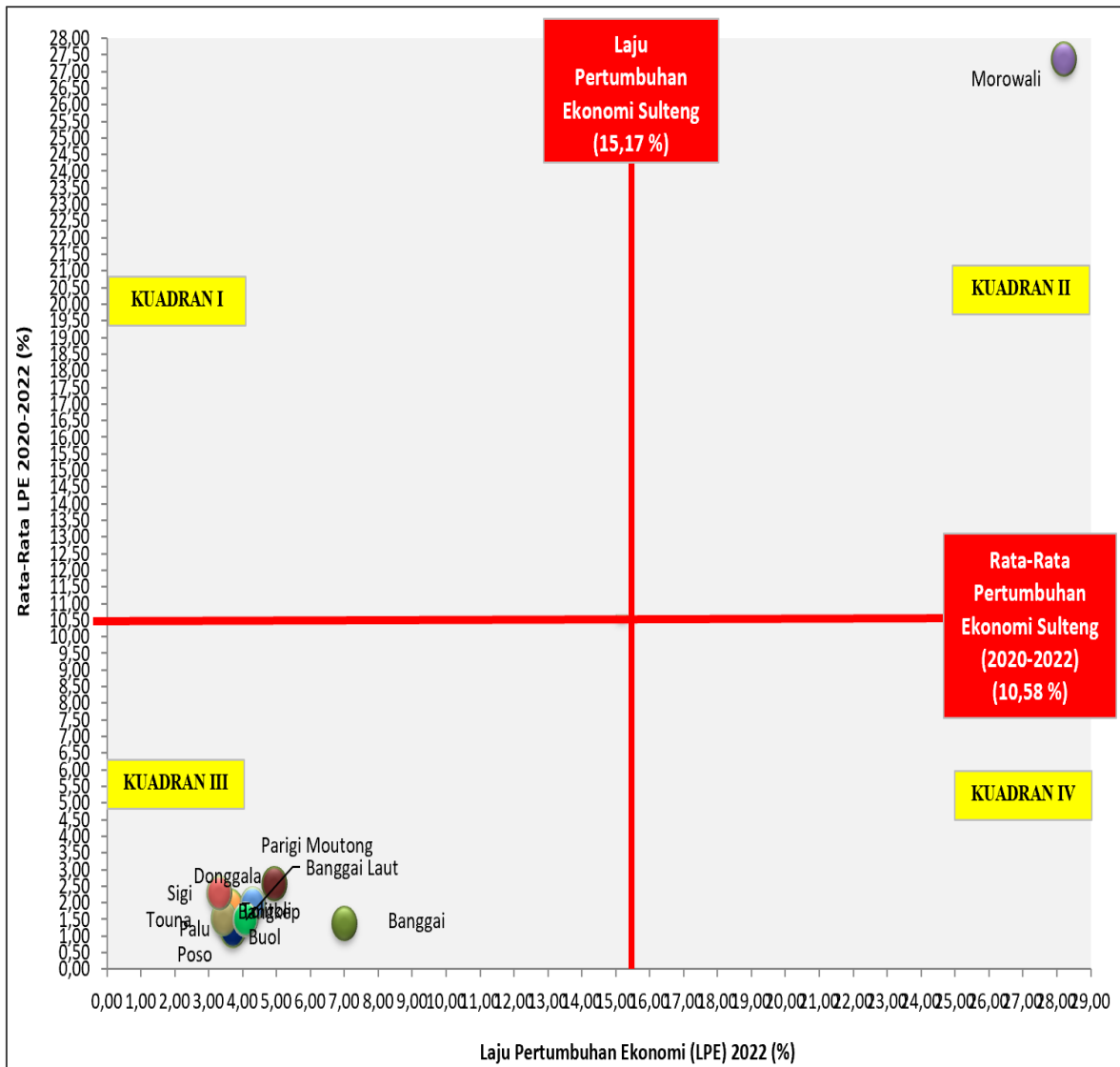

Sumber: BPS, Data Diolah Kembali Bappeda Provinsi Sulteng, 2023.





Gambar 5.3
Analisis Kuadran LPE dan Rata-Rata LPE Kabupaten/Kota Tahun 2022

5.1.3 Evaluasi Capaian Tingkat Pengangguran Terbuka Kabupaten/Kota

Angkatan kerja menunjukkan kondisi besarnya jumlah persediaan (*supply*) tenaga kerja untuk melakukan aktivitas produksi dalam rangka menghasilkan barang dan jasa di suatu ekonomi. Sedangkan Tingkat Pengangguran Terbuka (TPT) menggambarkan seberapa besar angkatan kerja yang tidak terserap dalam lapangan kerja (pasar kerja). Angka TPT yang tinggi menunjukkan tingginya angkatan kerja yang tidak terserap oleh pasar kerja.

Berdasarkan analisis kuadran terhadap capaian TPT kabupaten/kota tahun 2022, maka capaian TPT kabupaten/kota dapat dikelompokkan dalam 4 (empat) kategori kuadran sebagaimana tertera pada tabel di bawah ini.

Tabel 5.4
Kategori Capaian TPT Kabupaten/Kota

KUADRAN	SIMBOL	INTERPRETASI
I		Kelompok Kabupaten/Kota dengan Capaian TPT LEBIH RENDAH dibanding capaian Provinsi Sulteng dan lanjut Perubahan TPT DIATAS capaian Provinsi Sulteng
II		Kelompok Kabupaten/Kota dengan capaian TPT LEBIH TINGGI dibanding capaian Provinsi Sulteng dan Laju Perubahan TPT DIATAS capain Provinsi Sulteng
III		Kelompok Kabupaten/Kota dengan capaian TPT LEBIH RENDAH dibanding capaian Provinsi Sulteng dan laju Perubahan TPT DIBAWAH capaian Provinsi Sulteng
IV		Kelompok Kabupaten/Kota dengan capaian TPT LEBIH TINGGI dibanding capaian Provinsi Sulteng dan Laju Perubahan TPT DIBAWAH capaian Provinsi Sulteng

Berdasarkan kategori tipologi tersebut dan hasil capaian indikator TPT Kabupaten/Kota tahun 2022, maka klasifikasi kabupaten/kota dapat dikelompokkan sebagai berikut:

- **Kuadran I**, pada kelompok ini terdapat 2 (dua) kabupaten dengan capaian TPT lebih rendah dibandingkan capaian Provinsi Sulteng dan Laju Perubahan TPT diatas capaian Provinsi Sulteng, yaitu Kabupaten Morowali Utara dan Kabupaten Donggala.
- **Kuadran II**, pada kelompok ini terdapat 6 (enam) kabupaten dengan capaian TPT lebih tinggi dibanding capaian Provinsi Sulteng dan Laju Perubahan TPT diatas capaian Provinsi Sulteng, yakni Kabupaten Buol, Kabupaten Banggai, Kabupaten Tojo Una-Una, Kabupaten Tolitoli, Kabupaten Banggai Laut dan Kabupaten Sigi.
- **Kuadran III**, pada kelompok ini terdapat 3 (tiga) kabupaten dengan capaian TPT lebih rendah dibanding capaian Provinsi Sulteng dan Laju Perubahan TPT dibawah capaian Provinsi Sulteng, yaitu Kabupaten Poso, Kabupaten Banggai Kepulauan, dan Kabupaten Parigi Moutong.
- **Kuadran IV**, pada kelompok ini terdapat 2 (dua) kabupaten/kota dengan capaian TPT lebih tinggi dibanding capaian Provinsi Sulteng dan Laju Perubahan TPT di bawah capaian Provinsi Sulteng, yakni Kabupaten Morowali dan Kota Palu.

Selanjutnya, secara detail klasifikasi tipologi kabupaten/kota berdasarkan capaian indikator Tingkat Pengangguran Terbuka (TPT) disajikan pada gambar berikut ini.

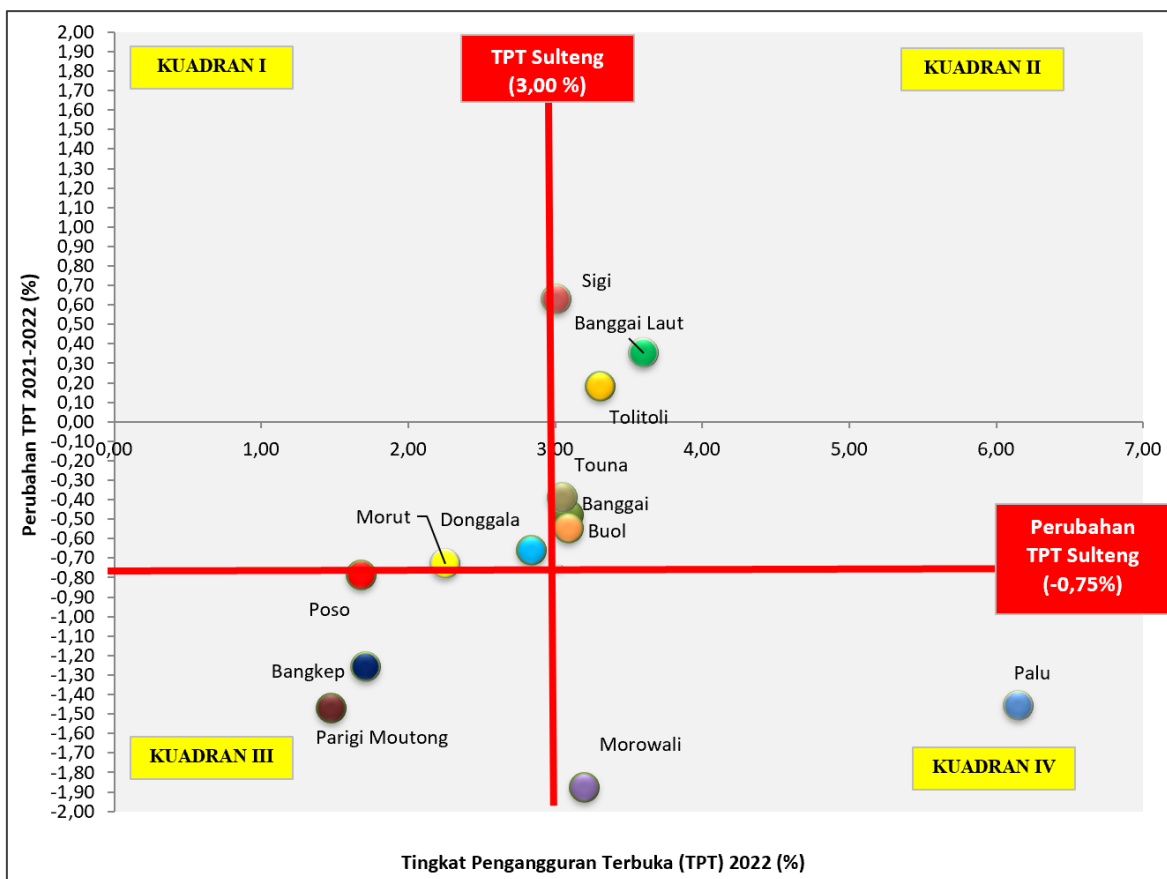

Sumber: BPS, Data Diolah Kembali Bappeda Provinsi Sulteng, 2023.

Gambar 5.4
Analisis Kuadran Capaian TPT dan Laju Perubahan TPT
Kabupaten/Kota Tahun 2022

Kondisi ketenagakerjaan di Provinsi Sulawesi Tengah pada Tahun 2021 menunjukkan tren perbedaan di setiap kabupaten/kota. Hal ini ditunjukkan dengan Tingkat Partisipasi Angkatan Kerja (TPAK) di 13 kabupaten/kota yang berada pada kisaran 61 - 74 persen, dengan TPAK tertinggi berada di Kabupaten Tojo Una-Una sebesar 74,86 persen dan TPAK terendah berada di Kabupaten Banggai Laut sebesar 61,42 persen. Sementara dari sisi tingkat pengangguran terbuka (TPT) pada tahun 2021, TPT tertinggi berada di Kota Palu sebesar 7,61 persen dan TPT terendah berada di Kabupaten Sigi sebesar 2,38 persen.

Pada umumnya, permasalahan masih tingginya tingkat pengangguran terbuka di wilayah Provinsi Sulawesi Tengah disebabkan oleh tingginya pertumbuhan angkatan kerja yang belum dimbangi dengan penciptaan dan pengembangan lapangan kerja yang memadai, dengan lain perkataan daya serap pasar tenaga kerja belum mampu mengimbangi pertumbuhan angkatan kerja yang ada.







Sehubungan dengan hal tersebut Pemerintah Provinsi Sulawesi Tengah senantiasa berupaya untuk mengurangi tingkat pengangguran terbuka dengan penciptaan lapangan kerja di berbagai sektor serta meningkatkan kompetensi dan daya saing tenaga kerja lokal, sehingga angkatan kerja dapat memenuhi kualifikasi yang dibutuhkan pasar kerja (dunia usaha dan dunia industri). Kualitas sumber daya manusia yang unggul dan kompeten dibutuhkan dalam upaya mendorong dan meningkatkan produktivitas dan daya saing daerah Provinsi Sulawesi Tengah.

5.1.4 Persentase Penduduk Miskin

Penduduk miskin merupakan penduduk yang memiliki rata-rata pengeluaran per kapita per bulan di bawah garis kemiskinan. Kemiskinan dipandang sebagai ketidakmampuan dari sisi ekonomi untuk memenuhi kebutuhan dasar makanan dan bukan makanan yang diukur dari sisi pengeluaran. Semakin rendah tingkat kemiskinan di suatu negara/daerah menunjukkan capaian yang semakin baik.

Berdasarkan analisis kuadran terhadap capaian persentase penduduk miskin kabupaten/kota, maka capaian persentase penduduk miskin kabupaten/kota dapat dikelompokkan kedalam 4 (empat) kategori kuadran sebagaimana yang tertera pada tabel di berikut.

Tabel 5.5
Kategori Capaian Persentase Penduduk Miskin Kabupaten/Kota

KUADRAN	SIMBOL	INTERPRETASI
I		Kelompok Kabupaten/Kota dengan Capaian Persentase Penduduk Miskin LEBIH RENDAH dan Laju Penurunan lebih TINGGI dibanding capaian Provinsi Sulteng.
II		Kelompok Kabupaten/Kota dengan capaian Persentase Penduduk Miskin dan Laju Penurunan LEBIH TINGGI dibanding capaian Provinsi Sulteng.
III		Kelompok Kabupaten/Kota dengan capaian Persentase Penduduk Miskin dan Laju Penurunan LEBIH RENDAH dibanding capaian Provinsi Sulteng.
IV		Kelompok kabupaten/kota dengan capaian Persentase Penduduk Miskin LEBIH TINGGI dan Laju Penurunan LEBIH RENDAH dibanding capaian Provinsi Sulteng.

Berdasarkan kategori tipologi tersebut dan hasil capaian indikator Tingkat Kemiskinan Kabupaten/Kota tahun 2021, maka klasifikasi kabupaten/kota dapat dikelompokkan sebagai berikut:

- **Kuadran I**, pada kelompok ini terdapat 1 (satu) kabupaten dengan capaian Persentase Penduduk Miskin lebih rendah dan laju penurunan kemiskinan lebih tinggi dibanding capaian Provinsi Sulteng, yaitu Kabupaten Banggai.
- **Kuadran II**, pada kelompok ini terdapat 4 (empat) kabupaten dengan persentase penduduk miskin lebih tinggi dan laju penurunan kemiskinan lebih tinggi dibanding capaian Provinsi Sulteng, yaitu Kabupaten Parigi Moutong, Kabupaten Tojo Una-Una, Kabupaten Donggala, dan Kabupaten Banggai Kepulauan.
- **Kuadran III**, pada kelompok ini terdapat 2 (dua) kabupaten/kota dengan capaian Persentase Penduduk Miskin lebih rendah dan laju penurunan kemiskinan lebih rendah dibanding capaian Provinsi Sulteng, yaitu Kota Palu dan Kabupaten Sigi.
- **Kuadran IV**, pada kelompok ini terdapat 6 (enam) kabupaten dengan capaian Persentase Penduduk Miskin lebih tinggi dan Laju Penurunan kemiskinan lebih rendah dibanding capaian Provinsi Sulteng, yaitu Kabupaten Tolitoli, Kabupaten Morowali Utara, Kabupaten Poso, Kabupaten Banggai Laut, Kabupaten Morowali, dan Kabupaten Buol.

Selanjutnya, secara detail klasifikasi tipologi kabupaten/kota berdasarkan capaian indikator Tingkat Kemiskinan disajikan pada gambar berikut ini.

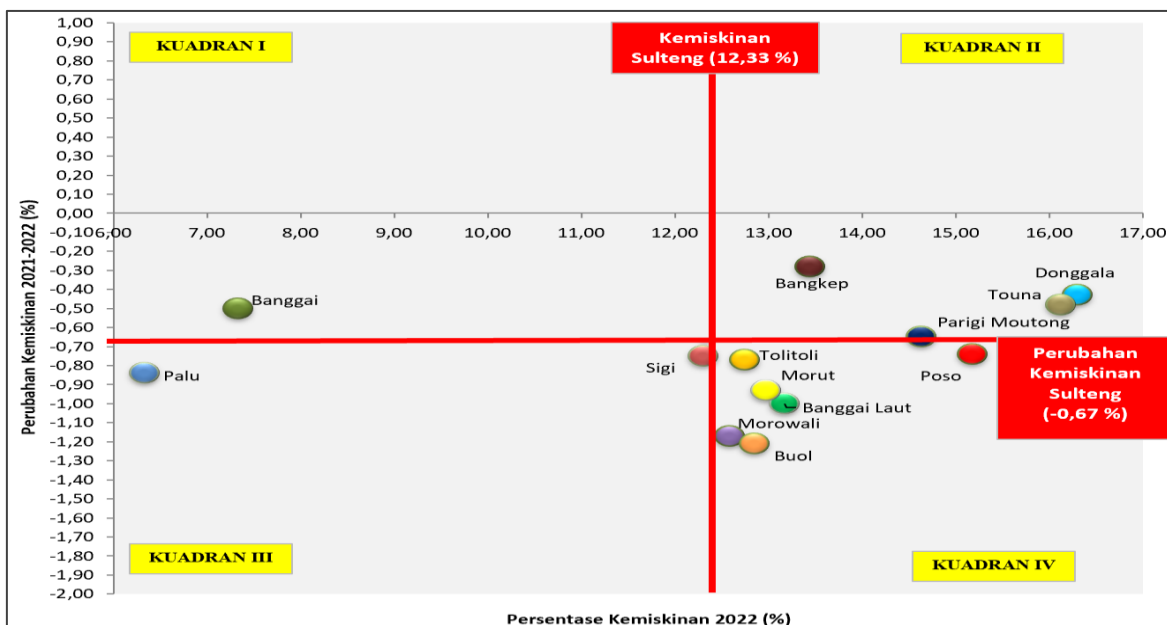

Sumber: BPS, Data Diolah Kembali Bappeda Provinsi Sulteng, 2023.

Gambar 5.5
Analisis Kuadran Capaian dan Laju Penurunan Persentase Kemiskinan Kabupaten/Kota Tahun 2022



Persoalan dan karakteristik kemiskinan di kabupaten/kota menunjukkan tren yang fluktuatif. Sebagian besar tingkat kemiskinan di wilayah kabupaten/kota masih lebih tinggi dan laju penurunan kemiskinan yang relatif lebih rendah, dengan kantong-kantong kemiskinan wilayah didominasi di kawasan perdesaan.

Dalam rangka percepatan penurunan angka kemiskinan, pada Tahun 2023 Pemerintah Provinsi Sulawesi Tengah meluncurkan sebuah program Inovasi Gerak Cepat Pengentasan Kemiskinan Berbasis Pemberdayaan Masyarakat (Gercep Gaskan Berdaya) Provinsi Sulawesi Tengah akan diluncurkan. Ini merupakan salah satu upaya membantu masyarakat miskin dengan memberikan bantuan guna memenuhi sarana produksi yang menunjang pekerjaan penghasilan utama mereka, dengan harapan dapat mengurangi jumlah penduduk miskin dan persentase penduduk miskin Provinsi Sulawesi Tengah melalui penguatan ekonomi bagi rumah tangga miskin melalui: (1) meningkatkan kemampuan dan ketrampilan usaha ekonomi masyarakat secara mandiri dan berkelanjutan; (2) Memperbaiki kehidupan masyarakat melalui pemberian dan peningkatan peluang-peluang ekonomi; serta mengembangkan kegiatan-kegiatan ekonomi masyarakat berskala mikro dan kecil; (3) Mempercepat pemulihan ekonomi masyarakat di kabupaten/kota se-Sulawesi Tengah.

Kegiatan yang dilaksanakan dalam Program Gercep Gaskan Berdaya adalah kegiatan yang memiliki arti penting dalam upaya penanggulangan kemiskinan, yang diusulkan melalui mekanisme partisipasi aktif masyarakat (*Forum Group Disussion*, Musyawarah Desa dan Musyawarah lainnya), dengan focus menunjang mata pencaharian utama masyarakat miskin. Implementasi kegiatan dalam program ini dilaksanakan selama satu tahun anggaran dan disinergikan dengan program/kegiatan penanggulangan kemiskinan di masing-masing wilayah kabupaten/kota.

Selanjutnya, dalam upaya untuk mewujudkan sinergitas perencanaan provinsi dan kabupaten/kota, maka perlu ditetapkan sasaran makro pembangunan wilayah tahun 2024 dalam mendukung pencapaian sasaran makro Provinsi Sulawesi Tengah tahun 2024 sebagaimana yang disajikan pada gambar berikut.

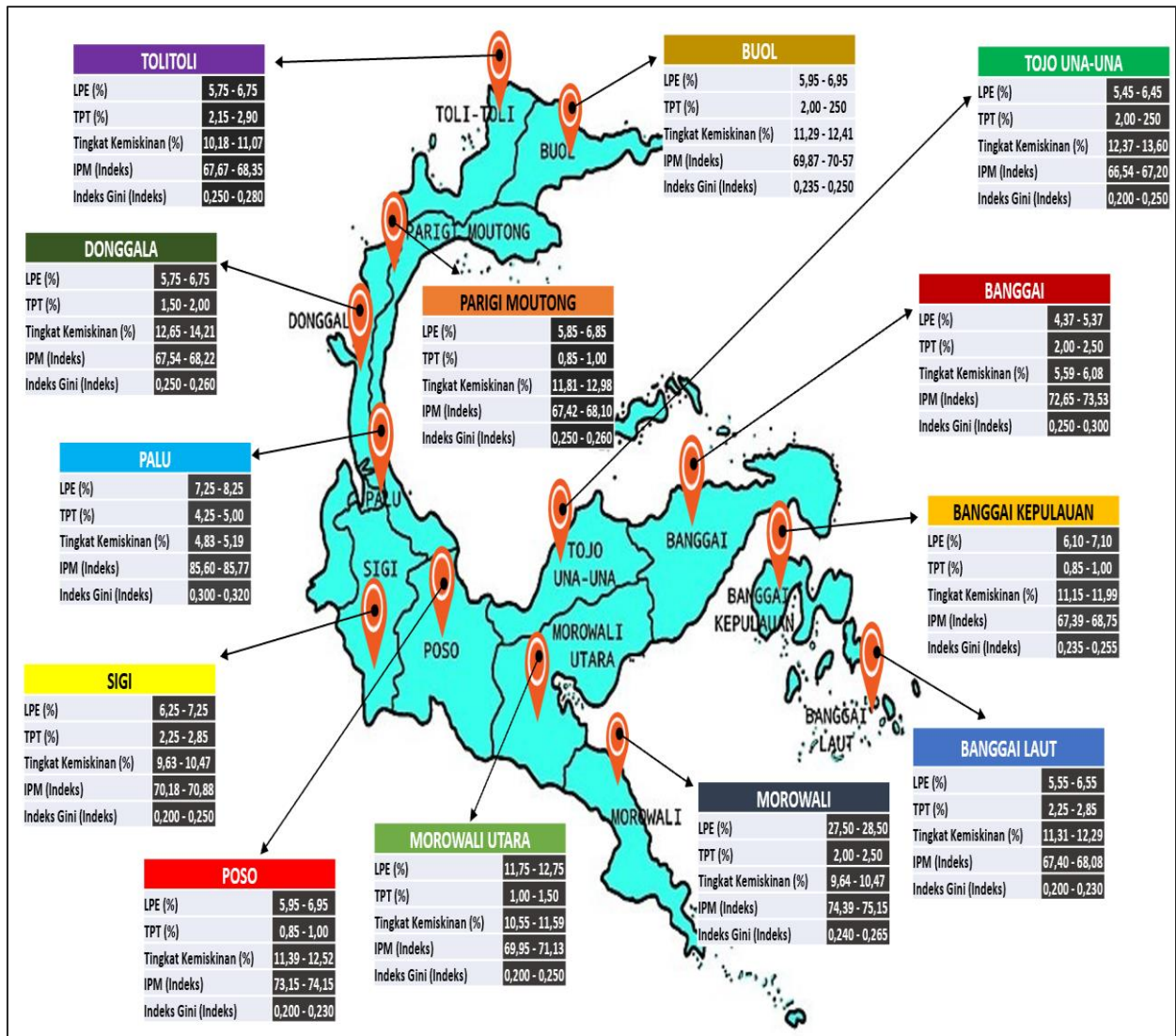

Gambar 5.6
Sasaran Makro Pembangunan Wilayah Kabupaten/Kota Tahun 2024

5.2 Arah Kebijakan Pembangunan Kewilayahan

Pembangunan wilayah bertujuan untuk mewujudkan pemerataan pembangunan. Kebijakan pembangunan kewilayahan didasarkan pada faktor sosial dan ekonomi kabupaten/kota, yang meliputi pendidikan, kesehatan, jumlah penduduk miskin, tingkat pengangguran, konektivitas wilayah dan pertumbuhan ekonomi. Kebijakan kewilayahan ini merupakan keterpaduan pembangunan antar sektor guna menciptakan daya saing daerah sehingga dapat meningkatkan kesejahteraan masyarakat. Secara umum, arah kebijakan pembangunan Provinsi Sulawesi Tengah tahun 2024 berdasarkan Rencana Pembangunan Jangka Menengah Daerah (RPJMD) Provinsi Sulawesi Tengah Tahun 2021-2026 dan Dokumen Rancangan akhir RTRW Provinsi Tahun 2022 – 2042 sebagai berikut:



A. KLASSTER PERKOTAAN PASIGALA

1. Kota Palu

- Pembatasan pengembangan kawasan budidaya di kawasan rawan bencana tinggi dan sangat tinggi;
- Peningkatan sistem jaringan prasarana regional pada kawasan rawan bencana rendah dan kawasan rawan bencana sedang;
- Peningkatan sistem jaringan pergerakan regional;
- Pengembangan Kota Palu dengan fungsi utama perdagangan jasa dan industri, pendidikan dan riset kebencanaan Kota Wisata Dunia (Ripparkot Palu) berbasis taman bumi lima dimensi, dengan mitigasi bencana yang berkualitas;
- Pengembangan dan pemantauan jaringan sumber daya air sebagai pengurangan risiko bencana likuefaksi.

2. Kabupaten Donggala

- Pembatasan pengembangan kawasan budidaya di kawasan rawan bencana tinggi dan sangat tinggi;
- Pengembangan kawasan permukiman penyangga di sebagian Kabupaten Donggala;
- Peningkatan sistem jaringan prasarana regional pada kawasan rawan bencana rendah dan kawasan rawan bencana sedang;
- Peningkatan sistem jaringan pergerakan regional;
- Pengembangan sarana dan prasarana permukiman regional di Kabupaten Donggala;
- Pengembangan dan pemantauan jaringan sumber daya air sebagai pengurangan risiko bencana likuefaksi.

3. Kabupaten Sigi

- Pembatasan pengembangan kawasan budidaya di kawasan rawan bencana tinggi dan sangat tinggi;
- Pengembangan kawasan permukiman penyangga di sebagian Kabupaten Sigi
- Peningkatan sistem jaringan prasarana regional pada kawasan rawan bencana rendah dan kawasan rawan bencana sedang
- Peningkatan sistem jaringan pergerakan regional



- Pengembangan dan pemantauan jaringan sumber daya air sebagai pengurangan risiko bencana likuifaksi.

B. KLASSTER AGROPOLITAN BOLIPAMUSO dan KAWASAN PANGAN NUSANTARA

1. Kabupaten Buol

- Hulu pengembangan pertanian berada di Kabupaten Buol;
- Peningkatan aksesibilitas jalur Agropolitan Bolipamuso dan Agropolitan Kawasan Pangan Nusantara
- Pengembangan infrastruktur pendukung agropolitan, agroindustri, agribisnis dan agrowisata

2. Kabupaten Tolitoli

- Hulu pengembangan pertanian berada di Kabupaten Tolitoli;
- Peningkatan aksesibilitas jalur Agropolitan Bolipamuso dan Agropolitan Kawasan Pangan Nusantara
- Pengembangan infrastruktur pendukung agropolitan, agroindustri, agribisnis dan agrowisata
- Percepatan pengembangan Kawasan Pangan Nusantara di Kabupaten Tolitoli

3. Kabupaten Parigi Moutong

- Hulu pengembangan pertanian berada di sebagian Kabupaten Parigi Moutong;
- Hilir produksi pertanian berupa pengolahan hasil pertanian, perkebunan dan perikanan serta pemasaran berada di pusat kegiatan yaitu Parigi Moutong sebagai agroindustri;
- Peningkatan aksesibilitas jalur Agropolitan Bolipamuso dan Agropolitan Kawasan Pangan Nusantara;
- Pengembangan infrastruktur pendukung agropolitan, agroindustri, agribisnis dan agrowisata;
- Percepatan pengembangan Kawasan Pangan Nusantara di Kabupaten Parigi Moutong.



4. Kabupaten Poso

- Hilir produksi pertanian berupa pengolahan hasil pertanian, perkebunan dan perikanan serta pemasaran berada di pusat kegiatan yaitu Poso sebagai sentra agribisnis dan sentra agrowisata.
- Peningkatan aksesibilitas jalur Agropolitan Bolipamuso dan Agropolitan Kawasan Pangan Nusantara
- Pengembangan infrastruktur pendukung agropolitan, agroindustri, agribisnis dan agrowisata

5. Kabupaten Donggala

- Hulu pengembangan pertanian berada di sebagian Kabupaten Donggala;
- Percepatan pengembangan Kawasan Pangan Nusantara di Kabupaten Donggala.

6. Kabupaten Sigi

- Hulu pengembangan pertanian berada di sebagian Kabupaten Sigi;
- Percepatan pengembangan Kawasan Pangan Nusantara di Kabupaten Sigi.

C. KLASER INDUSTRI MORUBANG

1. Kabupaten Morowali

- Pengembangan kawasan industri memiliki dampak multiplier efek terhadap pengembangan permukiman dan pusat kegiatan;
- Hilirisasi perindustrian memerlukan aksesibilitas yang terpadu;
- Penggunaan sabuk hijau terhadap pengembangan kawasan budidaya yang berbatasan dengan kawasan lindung;
- Pengembangan sempadan pantai;
- Pemulihan lahan bekas tambang sebagai kawasan hulu perindustrian tambang.

2. Kabupaten Morowali Utara

- Pengembangan kawasan industri memiliki dampak multiplier efek terhadap pengembangan permukiman dan pusat kegiatan;
- Hilirisasi perindustrian memerlukan aksesibilitas yang terpadu;
- Penggunaan sabuk hijau terhadap pengembangan kawasan budidaya yang berbatasan dengan kawasan lindung;
- Pengembangan sempadan pantai;



- Pemulihan lahan bekas tambang sebagai kawasan hulu perindustrian tambang.

3. Kabupaten Banggai

- Pengembangan kawasan industri memiliki dampak multiplier efek terhadap pengembangan permukiman dan pusat kegiatan.
- Hilirisasi perindustrian memerlukan aksesibilitas yang terpadu;
- Penggunaan sabuk hijau terhadap pengembangan kawasan budidaya yang berbatasan dengan kawasan lindung.
- Pengembangan sempadan pantai;
- Pemulihan lahan bekas tambang sebagai kawasan hulu perindustrian tambang.

D. KLAS TER WISATA BAHARI DAN PERIKANAN BALATOJU

1. Kabupaten Banggai

- Peningkatan kualitas obyek wisata bahari;
- Pembuatan suatu paket terintegrasi antar wilayah melalui peningkatan jalur pelayaran;
- Penetapan kawasan perlindungan setempat;
- Perlindungan dan pengawasan terhadap potensi ekowisata bahari;
- Pengelolaan dan rehabilitasi terumbu karang sebagai upaya pengurangan risiko bencana tsunami;
- Peningkatan sarana prasarana pengembangan potensi perikanan dan pengolahannya.

2. Kabupaten Banggai Laut

- Peningkatan kualitas obyek wisata bahari;
- Pembuatan suatu paket terintegrasi antar wilayah melalui peningkatan jalur pelayaran;
- Penetapan kawasan perlindungan setempat;
- Perlindungan dan pengawasan terhadap potensi ekowisata bahari;
- Pengelolaan dan rehabilitasi terumbu karang sebagai upaya pengurangan risiko bencana tsunami;
- Peningkatan sarana prasarana pengembangan potensi perikanan dan pengolahannya.



3. Kabupaten Banggai Kepulauan

- Peningkatan kualitas obyek wisata bahari;
- Pembuatan suatu paket terintegrasi antar wilayah melalui peningkatan jalur pelayaran;
- Penetapan kawasan perlindungan setempat;
- Perlindungan dan pengawasan terhadap potensi ekowisata bahari;
- Pengelolaan dan rehabilitasi terumbu karang sebagai upaya pengurangan risiko bencana tsunami;
- Peningkatan sarana prasarana pengembangan potensi perikanan dan pengolahannya.

4. Kabupaten Tojo Una-Una

- Peningkatan kualitas obyek wisata bahari; pengembangan Kepulauan Togean sebagai Kawasan Destinasi Super Prioritas Nasional dengan penyediaan sarana dan prasarana yang memadai dan berbasis pengurangan risiko bencana;
- Pembuatan suatu paket terintegrasi antar wilayah melalui peningkatan jalur pelayaran;
- Penetapan kawasan perlindungan setempat;
- Perlindungan dan pengawasan terhadap potensi ekowisata bahari;
- Pengelolaan dan rehabilitasi terumbu karang sebagai upaya pengurangan risiko bencana tsunami;
- Peningkatan sarana prasarana pengembangan potensi perikanan dan pengolahannya.



BAB VI

RENCANA KERJA DAN PENDANAAN DAERAH

Undang-undang Nomor 23 Tahun 2014 tentang Pemerintahan Daerah menjelaskan bahwa salah satu dokumen perencanaan pembangunan daerah adalah Rencana Kerja Pemerintah Daerah (RKPD) yang merupakan penjabaran dari Rencana Pembangunan Jangka Menengah Daerah (RPJMD). RKPD memuat rancangan kerangka ekonomi daerah, prioritas pembangunan daerah, serta rencana kerja dan pendanaan untuk jangka waktu 1 (satu) tahun yang disusun dengan berpedoman pada Rencana Kerja Pemerintah (RKP) dan program strategis nasional yang ditetapkan oleh pemerintah pusat.

Penyusunan dan pelaksanaan RKPD sebagai dokumen perencanaan memperhatikan prinsip-prinsip dalam perencanaan pembangunan daerah yakni RKPD merupakan satu kesatuan dalam sistem perencanaan pembangunan nasional, dilakukan oleh pemerintah daerah bersama para pemangku kepentingan berdasarkan peran dan kewenangan masing-masing, terintegrasi dengan rencana tata ruang dan dilaksanakan berdasarkan kondisi dan potensi yang dimiliki masing-masing daerah sesuai dinamika perkembangan daerah dan nasional. Penyusunan RKPD Tahun 2024 juga akan menjadi arahan dan pedoman dalam perencanaan dan pendanaan pembangunan tahunan yang transparan, responsif, efisien, efektif, akuntabel, partisipatif, terukur, berkeadilan dan berwawasan lingkungan untuk merealisasikan setiap program, kegiatan, lokasi dan kelompok sasaran yang disertai indikator kinerja dan pendanaan sesuai tugas dan fungsi Perangkat Daerah. Selain itu, RKPD Tahun 2024 dijadikan landasan untuk penyusunan Kebijakan Umum APBD (KUA) dan Prioritas dan Plafon Anggaran Sementara (PPAS) dalam rangka penyusunan Rancangan Anggaran Pendapatan dan Belanja Daerah (APBD) Tahun 2024.

Mekanisme penyusunan RKPD Provinsi Sulawesi Tengah Tahun 2024 didasarkan pada Peraturan Menteri Dalam Negeri Nomor 86 Tahun 2017 tentang Tata Cara Perencanaan, Pengendalian dan Evaluasi Pembangunan Daerah, Tata Cara Evaluasi Rancangan Peraturan Daerah tentang Rencana Pembangunan Jangka Panjang Daerah dan Rencana Pembangunan Jangka Menengah Daerah, Serta Tata Cara Perubahan Rencana Pembangunan Jangka Panjang Daerah, Rencana Pembangunan Jangka Menengah Daerah, dan Rencana Kerja Pemerintah Daerah.



Program/Kegiatan/Sub Kegiatan Perangkat Daerah dalam RKPD Provinsi Sulawesi Tengah Tahun 2023 mengacu pada Peraturan Menteri Dalam Negeri Republik Indonesia Nomor 90 Tahun 2019 tentang Klasifikasi, Kodefikasi, dan Nomenklatur Perencanaan Pembangunan dan Keuangan Daerah yang telah dimutakhirkan dalam Keputusan Menteri Dalam Negeri Nomor 050-5889 Tahun 2021 tentang Hasil Verifikasi dan Validasi Pemutakhiran Klasifikasi, Kodefikasi dan Nomenklatur Perencanaan Pembangunan dan Keuangan Daerah. Sesuai amanat regulasi tersebut, Program/Kegiatan/Sub Kegiatan Perangkat Daerah dalam RKPD Provinsi Sulawesi Tengah Tahun 2024 di input kedalam aplikasi Sistem Informasi Pemerintahan Daerah (SIPD) melalui <http://sipd.go.id>.

Selanjutnya, nilai pagu indikatif rencana program prioritas yang disertai kebutuhan pendanaan Provinsi Sulawesi Tengah Tahun 2024 secara rinci dapat dilihat pada Buku II yang merupakan bagian dari dokumen RKPD Provinsi Sulawesi Tengah Tahun 2024.



BAB VII

KINERJA PENYELENGGARAAN PEMERINTAH DAERAH

Penetapan indikator kinerja penyelenggaraan pemerintahan daerah merupakan alat ukur pencapaian kinerja suatu kegiatan, program atau sasaran dan tujuan dalam bentuk keluaran (*output*), hasil (*outcome*), dan dampak (*impact*) untuk pencapaian kinerja tahunan. Indikator kinerja penyelenggaraan pemerintahan daerah ditetapkan dibagi menjadi dua yakni Indikator Kinerja Utama (IKU) daerah dan indikator kinerja penyelenggaraan urusan pemerintahan daerah yang ditetapkan menjadi Indikator Kinerja Kunci (IKK).

IKU adalah ukuran keberhasilan dalam mencapai tujuan dan merupakan ikhtisar hasil program dan kegiatan sebagai penjabaran tugas dan fungsi organisasi. Indikator Kinerja Daerah (IKD)/Indikator Kinerja Kunci (IKK) terhadap capaian kinerja penyelenggaraan urusan pemerintahan daerah terdiri atas 3 (tiga) aspek yakni: (1) aspek kesejahteraan masyarakat, (2) aspek pelayanan umum, dan (3) aspek daya saing daerah.

Penetapan IKU Provinsi Sulawesi Tengah Tahun 2024 disajikan pada Tabel 7.1 dan Penetapan Target Indikator Kinerja Daerah Terhadap Capaian Kinerja Penyelenggaraan Urusan Pemerintahan Provinsi Sulawesi Tengah Tahun 2024 disajikan pada Tabel 7.2.

Tabel 7.1
Penetapan Target Indikator Kinerja Utama (IKU)
Pemerintah Provinsi Sulawesi Tengah Tahun 2024

No	Indikator Kinerja Utama (IKU)	Satuan	Target Tahun 2024
1	Indeks Pembangunan Manusia (IPM)	Indeks	71,27-71,39
2	Indeks Reformasi Birokrasi	Indeks	66
3	Nilai SAKIP	Angka	80,00
4	Persentase penduduk miskin	%	10,30-12,26
5	Indeks Infrastruktur Daerah	Indeks	62,14
6	Indeks Gini	Indeks	0,302-0,303
7	Indeks Pembangunan Gender (IPG)	Indeks	94,96
8	Indeks Kualitas Lingkungan Hidup (IKLH)	Indeks	79,48
9	Penurunan emisi gas rumah kaca (% BL)	%	24
10	Tingkat efektivitas kerja sama daerah	%	100
11	Indeks Pelayanan Publik	Indeks	4,00

No	Indikator Kinerja Utama (IKU)	Satuan	Target Tahun 2024
12	Persentase kajian akademik persiapan DOB yang disampaikan ke Kemendagri RI	%	100
13	Tingkat Pengangguran Terbuka (TPT)	%	2,61-3,33
14	Pertumbuhan Ekonomi	%	13,70-15,30
15	Inflasi	%	2,18

Tabel 7.2
Penetapan Indikator Kinerja Daerah (IKD) Terhadap Capaian Kinerja Penyelenggaraan Urusan Pemerintahan Pemerintah Provinsi Sulawesi Tengah Tahun 2024

No.	Aspek/Fokus/Bidang Urusan/ Indikator Kinerja Pembangunan Daerah	Target Tahun 2024
I.	KESEJAHTERAAN MASYARAKAT	
1.1.	Kesejahteraan dan Pemerataan Ekonomi	
1.1.1.	Otonomi Daerah, Pemerintahan Umum, Administrasi keuangan daerah, Perangkat Daerah, Kepegawaian dan Persandian	
1.1.1.1	Laju Inflasi	2,18
1.1.1.2	PDRB Per Kapita (HB Rp Juta)	73,79
1.1.1.3	PDRB Per Kapita (HK Rp Juta)	73,96
1.1.1.4	Total PDRB (HB Rp Miliar)	240.915,77
	Total PDRB (HK Rp Miliar)	163.379,38
	Pertumbuhan PDRB Sektor Unggulan daerah (persen)	19,93
	Pertumbuhan PDRB Sektor Industri Pengolahan (persen)	24,90
	Total penduduk (jiwa)	3.257.329
1.1.1.5	Pemerataan Pendapatan versi Bank Dunia (persen)	20,95
1.1.1.6	Indeks Ketimpangan Williamson (poin)	0,54
1.1.1.7	Persentase penduduk di atas garis kemiskinan (persen)	90,35
1.1.1.8	Jumlah penduduk miskin (jiwa, september)	233.537,60
	Indeks Kedalaman Kemiskinan (poin)	2,24
1.1.1.9	Pengeluaran per kapita (Rupiah)	1,210
1.2.	Kesejahteraan Sosial	
1.2.1	Pendidikan	
1.2.1.1	Angka Melek Huruf (persen)	99,05
1.2.1.2	Angka Rata-rata Lama Sekolah (tahun)	9,25
1.2.1.3	Angka Harapan Lama Sekolah	13,60
1.2.1.4	Angka Partisipasi Kasar (APK) SMA (persen)	81,50
1.2.1.5	Angka Pendidikan yang Ditamatkan SMA (persen)	21,14
1.2.1.6	Angka Partisipasi Murni SMA (persen)	70,00
1.2.1.7	Angka Kelulusan (AL) SMA	98,40



No.	Aspek/Fokus/Bidang Urusan/ Indikator Kinerja Pembangunan Daerah	Target Tahun 2024
1.2.1.8	Angka Partisipasi Kasar (APK) SMK (persen)	70,00
1.2.1.9	Angka Partisipasi Murni SMK (persen)	68,00
1.2.1.10	Angka Kelulusan (AL) SMK	98,50
1.2.1.11	Angka Partisipasi Kasar (APK) SLB/ Paket C (persen)	66,00
1.2.1.12	Angka Partisipasi Murni SLB/ Paket C (persen)	78,50
	Jumlah sekolah lanjutan tingkat atas /SLTA terakreditasi	
1.2.2	Kesehatan	
1.2.2.1	Angka Kelangsungan Hidup Bayi (persen)	995,59
1.2.2.2	Angka Usia Harapan Hidup (tahun)	69,13
1.2.2.3	Persentase balita gizi buruk (persen)	0,2
1.2.2.4	Prevalensi balita gizi kurang (persen)	7,3
1.2.2.5	Cakupan Desa Siaga Aktif (persen)	99,7
	Jumlah rumah sakit provinsi yang memenuhi sarana, prasarana dan alat kesehatan sesuai standar	2
1.2.3	Sumberdaya	
1.2.3.1	Persentase Penduduk yang Memiliki Lahan (persen)	71,32
1.2.3.2	Angka partisipasi angkatan kerja (persen)	70,10
1.2.3.3	Tingkat partisipasi angkatan kerja (persen)	74,79
1.2.3.4	Rasio Penduduk yang Bekerja (persen)	97,46
1.2.3.5	Laju pertumbuhan PDB per Tenaga kerja (PDB/jumlah Tenaga kerja, ADHB) (Rupiah/TK)	11.321,5
1.2.3.6	Rasio kesempatan kerja terhadap penduduk usia 15 tahun ke atas (persen)	68,39
1.2.3.7	Proporsi tenaga kerja yang berusaha sendiri dan pekerja bebas keluarga terhadap total kesempatan kerja (persen)	29,59
1.2.3.8	Keluarga Pra Sejahtera dan Keluarga Sejahtera I (persen)	36,99
1.2.3.9	Indeks Kepuasan Masyarakat (poin)	98,00
1.2.3.10	Persentase PAD terhadap pendapatan (persen)	31,30
1.2.3.11	Opini BPK	WTP
1.2.3.12	Pencapaian skor Pola Pangan Harapan (PPH) (%)	90,1
1.2.3.13	Penguatan cadangan pangan (persen)	227,57
1.2.3.14	Penanganan daerah rawan pangan (%)	46,994
1.2.3.15	Kontribusi sektor kehutanan terhadap PDRB (persen)	1,04
1.2.3.16	Kontribusi sektor pertambangan terhadap PDRB (persen)	18,28
1.2.3.17	Kontribusi sektor pariwisata terhadap PDRB (persen)	0,35
1.2.3.18	Kontribusi sektor perdagangan terhadap PDRB (persen)	5,87
1.2.3.19	Kontribusi sektor peran terhadap PDRB (persen)	28,46
1.2.3.20	Kontribusi industri rumah tangga terhadap PDRB sektor Industri (persen)	6,24
1.2.3.21	Pertumbuhan 8 sector Industri non-migas (persen)	21,03
1.3.	Fokus Seni Budaya dan Olahraga	
1.3.1	Rasio Jumlah grup kesenian per 10.000 penduduk	0,614

No.	Aspek/Fokus/Bidang Urusan/ Indikator Kinerja Pembangunan Daerah	Target Tahun 2024
	(angka)	
1.3.2	Rasio Jumlah gedung kesenian per 10.000 penduduk (angka)	0,064
1.3.3	Rasio Jumlah klub olahraga per 10.000 penduduk (angka)	0,086
1.3.4	Rasio Jumlah gedung olahraga per 10.000 penduduk (angka)	0,157
II.	ASPEK PELAYANAN UMUM	
2.1.	Layanan Urusan Pemerintahan Wajib	
2.1.1.	Wajib Layanan Dasar	
2.1.1.1	Pendidikan	
2.1.1.1a	Persentase siswa dengan nilai kompetensi literasi yang memenuhi kompetensi minim (persen)	35
2.1.1.1b	Jumlah SLTA Negeri terakreditasi (unit)	50
2.1.1.1c	Jumlah SMK yang terakreditasi (unit)	50
2.1.1.1d	Angka Partisipasi Sekolah (APS) SMA/SMK/MA/Paket C (angka)	76,09
2.1.1.1e	Angka Putus Sekolah (APUS) SMA/SMK/MA/Paket C (angka)	1,75
2.1.1.1f	Angka Kelulusan (AK) SMA/SMK/MA/Paket C (angka)	99,62
2.1.1.1g	Rasio Ketersediaan SMA/MA/SMK/Penduduk Usia SMA/MA/SMK (angka)	2,47
2.1.1.1h	Rasio Guru/Murid SMA/MA/SMK/Paket C (angka)	77,94
2.1.1.1i	Angka Melek Huruf Penduduk Usia 15-24 Tahun, Perempuan Dan Laki-Laki (angka)	99,95
2.1.1.1j	Penduduk yang berusia >15 Tahun Melek Huruf (tidak buta aksara) (angka)	98,99
2.1.1.1k	Angka Putus Sekolah SMA	1,50
2.1.1.1l	Persentase SMA berakreditasi minimal B	50,00
2.1.1.1m	Rasio ketersediaan sekolah pendidikan menengah (SMA) per 10000 penduduk usia sekolah menengah	70,00
2.1.1.1n	Angka Putus Sekolah SMK	1,50
2.1.1.1o	Persentase paket keahlian SMK berakreditasi minimal B	50,00
2.1.1.1p	Rasio ketersediaan sekolah pendidikan menengah (SMK/SMLB) per 10000 penduduk usia sekolah menengah	70,00
2.1.1.1q	Jumlah fasilitas sarana dan prasarana pendidikan khusus dan layanan khusus	20,00
2.1.1.1r	Persentase guru di SMA bersertifikasi	40,00
2.1.1.1s	Persentase guru di SMA bersertifikasi S1	99,50
2.1.1.1t	Persentase guru di SMA bersertifikasi S2	49,00
2.1.1.1u	Persentase guru di SMK bersertifikasi	43,00
2.1.1.1v	Persentase guru di SMK bersertifikasi S1	99,00



No.	Aspek/Fokus/Bidang Urusan/ Indikator Kinerja Pembangunan Daerah	Target Tahun 2024
2.1.1.1w	Persentase guru di SMK bersertifikasi S2	49,00
2.1.1.1x	Persentase kepala sekolah di SMA bersertifikasi	70,50
2.1.1.1y	Persentase kepala sekolah di SMK bersertifikasi	70,50
2.1.1.1z	Persentase perizinan SMA swasta	65,00
2.1.1.1aa	Persentase perizinan SMK swasta	65,00
2.1.1.1bb	Persentase perizinan SLB swasta	65,00
2.1.1.1cc	Persentase bahasan dan sastra daerah yang dilestarikan	50,00
2.1.1.2	Kesehatan	
2.1.1.2.1	Angka Stunting (%)	16,7 – 14,0
2.1.1.2.2	Rasio daya 1 lamping rumah sakit rujukan (rasio)	0,11
2.1.1.2.3	Persentase rumah sakit rujukan provinsi yang terakreditasi (persen)	100
2.1.1.2.4	Persentase pelayanan kesehatan bagi penduduk terdampak krisis kesehatan akibat bencana dan/atau berpotensi bencana (persen)	100
2.1.1.2.5	Persentase pelayanan kesehatan bagi orang yang terdampak dan beresiko pada situasi kejadian Luar Biasa (KLB) (persen)	98
2.1.1.2.6	Angka Kematian Bayi per 1000 Kelahiran (angka)	4,41
2.1.1.2.7	Angka Kematian Neonatal per 1000 Kelahiran Hidup (angka)	4,5
2.1.1.2.8	Angka Kematian Ibu per 100,000 Kelahiran Hidup (angka)	72,27
2.1.1.2.9	Rasio Posyandu Per Satuan Balita (rasio)	13,89
2.1.1.2.10	Rasio Puskesmas Per Satuan Penduduk rasio)	0,07
2.1.1.2.11	Rasio Posyandu Per Satuan Penduduk (rasio)	13,89
2.1.1.2.12	Rasio Pustu/poskesdes Per Satuan Penduduk (rasio)	0,34
2.1.1.2.13	Rasio Rumah sakit Per Satuan Penduduk (rasio)	0,013
2.1.1.2.14	Rasio Dokter Per Satuan Penduduk (rasio)	0,46
2.1.1.2.15	Rasio Tenaga Medis Per Satuan Penduduk (rasio)	4,71
2.1.1.2.16	Cakupan pertolongan persalinan oleh tenaga kesehatan yang memiliki kompetensi kebidanan (persen)	85,52
2.1.1.2.17	Cakupan komplikasi kebidanan yang ditangani (persen)	88,98
2.1.1.2.18	Cakupan Desa/Kelurahan Universal Child Immunization (UCI) (persen)	100,00
2.1.1.2.19	Cakupan Balita Gizi Buruk mendapat perawatan (persen)	100,00
2.1.1.2.21	Persentase anak usia 1 tahun yang Diimunisasi Campak (persen)	94,89
2.1.1.2.22	Non Polio AFP rate per 100.000 penduduk (angka)	0,006
2.1.1.2.23	Cakupan Penemuan dan Penanganan Penderita Penyakit TBC BTA (persen)	77,38
2.1.1.2.24	Tingkat kematian karena TB (persen)	1,33

No.	Aspek/Fokus/Bidang Urusan/ Indikator Kinerja Pembangunan Daerah	Target Tahun 2024
2.1.1.2.25	Proporsi kasus Tuberkulosis yang diobati dan sembuh dalam program DOTS (persen)	47,53
2.1.1.2.26	Cakupan penemuan dan Penanganan Penderita Penyakit DBD (persen)	100
2.1.1.2.27	Penderita Diare Yang Ditangani (persen)	47,53
2.1.1.2.28	Cakupan kunjungan bayi (persen)	87,31
2.1.1.2.29	Cakupan Puskesmas (persen)	131,43
2.1.1.2.30	Cakupan Pustu (persen)	31,32
2.1.1.2.31	Cakupan kunjungan Ibu hamil K4(persen)	86,96
2.1.1.2.32	Cakupan pelayanan nifas (persen)	85,79
2.1.1.2.33	Cakupan neonatus dengan komplikasi yang ditangani (persen)	69,26
2.1.1.2.34	Cakupan Pelayanan Anak Balita (persen)	81,66
2.1.1.2.35	Cakupan penjangkaran Kesehatan Siswa SD dan setingkat (persen)	81,26
2.1.1.2.36	Cakupan pelayanan gawat darurat level 1 yang harus diberikan sarana kesehatan (RS) (persen)	100,00
2.1.1.2.37	Pelayanan Gawat Darurat Level I (persen)	100,00
2.1.1.2.38	Cakupan desa/ kelurahan mengalami klb yang dilakukan penyelidikan epidemiologi < 24 (persen) jam (persen)	100,00
2.1.1.3	Pekerjaan Umum dan Penataan Ruang	
2.1.1.3.1	Indeks Infrastruktur kebinamargaan dan Penataan Ruang	0,85
2.1.1.3.2	Indeks Kualitas Infrastruktur Jalan	0,88
2.1.1.3.3	Indeks Penyelenggaraan Jasa Konstruksi Daerah	1,00
2.1.1.3.4	Ketaatan terhadap RT/RW	66,29
2.1.1.3.5	Rasio Jaringan Irigasi kewenang provinsi (angka)	0,81
2.1.1.3.6	Persentase rumah tangga yang menempati hunian dengan akses Air Minum layak (persen)	88,72
2.1.1.3.7	Proporsi rumah tangga dengan akses berkelanjutan terhadap air minum layak, perkotaan dan perdesaan (angka)	0,11
2.1.1.3.8	Persentase Areal Kawasan kumuh (persen)	3,49
2.1.1.3.9	Rasio Tempat Ibadah/Satuan Penduduk (angka)	2,61
2.1.1.3.10	Persentase luas sawah beririgasi (persen)	80
2.1.1.3.11	Persentase rumah tangga dengan akses air minum jaringan perpipaan (persen)	18
2.1.1.3.12	Indeks Infrastruktur Pekerjaan Umum (angka)	73,32
2.1.1.3.13	Indeks infrastruktur Dasar Perumahan (angka)	50,96
	Luas kawasan pemukiman rawan banjir di wilayah sungai kewenangan provinsi	
2.1.1.4	Perumahan Rakyat dan Kawasan Permukiman	
2.1.1.4.1	Persentase warga negara korban bencana yang memperoleh rumah layak huni (%)	89,83
2.1.1.4.2	Persentase warga negara yang terkena relokasi akibat program Pemda Provinsi yang memperoleh Fasilitas	10

No.	Aspek/Fokus/Bidang Urusan/ Indikator Kinerja Pembangunan Daerah	Target Tahun 2024
	rumah layak huni (%)	
2.1.1.4.3	Persentase Luas kawasan kumuh 10-15 Ha yang ditangani (%)	12,43
2.1.1.4.4	Persentase satuan perumahan yang sudah dilengkapi PSU (%)	15,67
2.1.1.5	Ketentraman, Ketertiban Umum, dan Perlindungan Masyarakat	
2.1.1.5.1	Persentase Penyelesaian Pelanggaran Ketertiban, Ketentraman dan Keindahan (K3)	100
2.1.1.5.2	Persentase pendampingan pelayanan pemadaman dan penyelamatan kebakaran	100
2.1.1.6	Sosial	
2.1.1.6.1	Persentase daerah yang aktif melakukan pemutakhiran data terpadu penanggulangan kemiskinan	57,14%
2.1.1.6.2	Persentase PMKS yang tertangani	2,60%
2.1.1.6.3	Persentase PMKS yang memperoleh bantuan sosial untuk pemenuhan kebutuhan dasar	5,21%
2.1.1.6.4	Persentase penyandang cacat fisik dan mental, serta lanjut usia tidak potensial yang telah menerima rehabilitasi sosial	2,50%
2.1.1.6.5	Persentase panti sosial yang menerima program pemberdayaan sosial melalui Usaha Ekonomi Produktif (UEP) atau kelompok sosial ekonomi sejenis lainnya	4,68%
2.1.1.6.6	Persentase panti sosial yang menyediakan sarana prasarana pelayanan sosial	88,30%
2.1.1.6.7	Jumlah warga masyarakat rawan bencana alam yang mendapatkan kesiapsiagaan dan mitigasi (jiwa)	40.000
2.1.1.6.8	Persentase korban bencana yang dievakuasi dengan menggunakan sarana prasarana tanggap darurat lengkap	100%
2.1.1.7	Kesatuan Bangsa Politik	
2.1.1.7.1	Persentase Masyarakat yang Paham terhadap Ideologi Pancasila dan Karakter Kebangsaan	60
	Indeks Demokrasi Indonesia (IDI)	77.10
2.1.1.8	Penanggulangan Bencana	
2.1.1.8.1	Indeks kapasitas bencana/ Indeks Ketahanan Daerah dalam Penanggulangan Bencana (angka)	0,62
2.1.2.	Urusan Wajib Non Layanan Dasar	
2.1.2.1	Tenaga Kerja	
2.1.2.1.1	Angka sengketa pengusaha-pekerja per tahun (kasus)	165
2.1.2.1.2	Besaran kasus yang diselesaikan dengan Perjanjian Bersama (PB) (kasus)	73
2.1.2.1.3	Besaran pencari kerja yang terdaftar yang ditempatkan (persen)	12,20
2.1.2.1.4	Keselamatan dan perlindungan (persen)	81



No.	Aspek/Fokus/Bidang Urusan/ Indikator Kinerja Pembangunan Daerah	Target Tahun 2024
2.1.2.1.5	Besaran pekerja/buruh yang menjadi peserta program Jamsostek (persen)	167.000
2.1.2.1.6	Perselisihan buruh dan pengusaha terhadap kebijakan pemerintah daerah tertangani (kasus)	87
2.1.2.1.7	Besaran Pemeriksaan Perusahaan (persen)	2410
2.1.2.1.8	Besaran Pengujian Peralatan di Perusahaan (persen)	87,00
2.1.2.1.9	Besaran tenaga kerja yang mendapatkan pelatihan berbasis kompetensi (persen)	328
2.1.2.1.10	Besaran tenaga kerja yang mendapatkan pelatihan berbasis masyarakat (persen)	64
2.1.2.1.11	Besaran tenaga kerja yang mendapatkan pelatihan kewirausahaan (persen)	101
2.1.2.1.12	Rasio lulusan S1/S2/S3 (angka)	93,54
2.1.2.1.13	Persentase jumlah perusahaan yang mengikuti jamsostek/BPJS TK (persen)	75
2.1.2.1.14	Persentase peningkatan kesejahteraan/upah kerja (persen)	93
2.1.2.1.15	Tingkat partisipasi angkatan kerja (persen)	74,79
2.1.2.2	Pemberdayaan Perempuan dan Perlindungan Anak	
2.1.2.2.1	Indeks Pemberdayaan Gender (IDG) (angka)	80,38
2.1.2.2.2	Persentase partisipasi perempuan di lembaga pemerintah (persen)	56,53
2.1.2.2.3	Proporsi kursi yang diduduki perempuan di DPR (persen)	32,45
2.1.2.2.4	Partisipasi perempuan di lembaga swasta (persen)	12,25
2.1.2.2.5	Rasio KDRT (KDRT/jumlah Rumah tangga) (angka)	0,02
2.1.2.2.6	Persentase jumlah tenaga kerja dibawah umur (persen)	12,25
2.1.2.2.7	Partisipasi angkatan kerja perempuan (persen)	53,85
2.1.2.2.8	Cakupan layanan pemulangan bagi perempuan dan anak korban kekerasan (persen)	100
2.1.2.2.9	Rasio APM perempuan/laki-laki di SD (angka)	92,70
2.1.2.2.10	Rasio APM perempuan/laki-laki di SMP (angka)	93,45
2.1.2.2.11	Rasio APM perempuan/laki-laki di SMA (angka)	116,73
2.1.2.3	Pangan	
2.1.2.3.1	Persentase cadangan pangan masyarakat (persen)	100
2.1.2.3.2	Ketersediaan pangan utama (%)	20
2.1.2.3.3	Ketersediaan energi (kkal/kapita/hari):	3040
2.1.2.3.4	Ketersediaan Protein (gram/kapita/hari):	71,20
2.1.2.3.5	Pengawasan dan pembinaan keamanan pangan (angka)	83
2.1.2.3.6	Persentase penanganan daerah rawan pangan (persen)	170,12
2.1.2.4	Pertanahan	
2.1.2.4.1	Persentase luas lahan bersertifikat (persen)	12,37
2.1.2.5	Lingkungan Hidup	
2.1.2.5.1	Tersusunnya RPPLH Provinsi (dokumen)	Ada
2.1.2.5.2	Terintegrasinya RPPLH dalam rencana pembangunan provinsi (dokumen)	Ada



No.	Aspek/Fokus/Bidang Urusan/ Indikator Kinerja Pembangunan Daerah	Target Tahun 2024
2.1.2.5.3	Terselenggaranya KLHS untuk K/R/P daerah provinsi (dokumen)	Ada
2.1.2.5.4	Indeks kualitas air (poin)	65,49
2.1.2.5.5	Indeks kualitas udara (poin)	90,49
2.1.2.5.6	Indeks kualitas lahan (poin)	87,06
2.1.2.5.7	Indeks Kualitas Air Laut (poin)	71,81
2.1.2.5.8	Terfasilitasi Pendampingan Pengakuan MHA (jumlah)	7
2.1.2.5.9	Terverifikasinya MHA dan kearifan lokal atau pengetahuan tradisional (jumlah)	7
2.1.2.5.10	Terverifikasi hak kearifan lokal atau hak pengetahuan tradisional (jumlah)	7
2.1.2.5.11	Penetapan hak MHA (jumlah)	7
2.1.2.5.12	Terlaksananya pemberian penghargaan lingkungan hidup (penghargaan)	Ada
2.1.2.5.13	Emisi GRK (Juta Ton CO ² eq)	199.684,41
2.1.2.6	Penduduk dan Capil	
2.1.2.6.1	Rasio bayi berakte kelahiran (angka)	0,88
2.1.2.6.2	Penyajian data kependudukan skala provinsi dalam 1 tahun (persen)	94
2.1.2.6.3	Ketersediaan database kependudukan skala provinsi (data)	Ada
2.1.2.6.4	Penerapan KTP nasional berbasis NIK	Sudah
2.1.2.6.5	Persentase cakupan kepemilikan buku nikah/akta perkawinan pada semua pasangan yang perkawinannya dilaporkan (persen)	100
2.1.2.6.6	Pemanfaatan data kependudukan (persen)	70
2.1.2.7	Pemberdayaan Masyarakat dan Desa	
2.1.2.7.1	Jumlah Aparatur dan Pengurus Kelembagaan Desa yang memiliki Kompetensi dalam Tatakelola Pemerintahan Desa	5.080
2.1.2.7.2	Cakupan sarana dan prasarana perkantoran pemerintahan Desa yang baik	85,05
2.1.2.7.3	Persentase PKK aktif	97,78
2.1.2.7.4	Persentase Posyandu aktif	100,00
2.1.2.7.5	Jumlah Desa Mandiri	145
2.1.2.7.6	Jumlah Desa Maju	707
2.1.2.7.7	Jumlah Desa Berkembang	850
2.1.2.7.8	Jumlah Desa Tertinggal	140
2.1.2.7.9	Jumlah Desa Sangat Tertinggal	0
2.1.2.7.10	Persentase Desa Tertinggal dan Sangat Tertinggal	7,60
2.1.2.7.11	Persentase Perkembangan Desa	4,66
2.1.2.7.12	Jumlah BUMDes berkembang	600
2.1.2.8	Pengendalian Penduduk dan Keluarga Berencana	
2.1.2.8.1	Laju pertumbuhan penduduk (LPP) (persen)	1,45
2.1.2.8.2	Rasio akseptor KB (angka)	65

No.	Aspek/Fokus/Bidang Urusan/ Indikator Kinerja Pembangunan Daerah	Target Tahun 2024
2.1.2.8.3	Angka pemakaian kontrasepsi/CPR bagi perempuan menikah usia 15-49 (persen)	61
2.1.2.9	Perhubungan	
2.1.2.9.1	Rasio konektivitas provinsi	0.604
2.1.2.9.2	Indeks kepuasan masyarakat terhadap layanan public sector transportasi	0,000011
2.1.2.9.3	Rasio kejadian kecelakaan transportasi per 100.000 keberangkatan	0.0093
2.1.2.9.4	Jumlah Pelabuhan Laut/Udara /Terminal Bis	35
2.1.2.9.5	Persentase layanan angkutan darat (persen)	8,65
2.1.2.9.6	Rasio panjang jalan per jumlah kendaraan (angka)	0,01
2.1.2.9.7	Jumlah barang yang terangkut angkutan umum (ton)	95.167
2.1.2.9.8	Rasio Kejadian Kecelakaan Transportasi per 1 Juta Keberangkatan	0,19
2.1.2.9.9	Pemasangan rambu-rambu	175
2.1.2.10	Komunikasi dan Informatika	
2.1.2.10.1	Indeks Pelayanan Komunikasi Publik yang Informatif	80
2.1.2.10.2	Persentase Sistem Jaringan dan Aplikasi Informatika	2.69
2.1.2.10.3	Cakupan data statistik sectoral	47
2.1.2.10.4	Indeks keamanan informasi	25
2.1.2.10.5	Persentase konten informasi terkait program dan kebijakan Pemda termasuk program prioritas nasional yang termasuk isu strategis Pemda (tema protocol kesehatan, vaksin, stunting) yang didiseminasikan sesuai strategi komunikasi (persen)	35
2.1.2.10.6	Cakupan pengembangan dan pemberdayaan kelompok informasi Masyarakat di Tingkat Kecamatan (persen)	2,29
2.1.2.10.7	Persentase Cadangan Pangan Pemerintah/Masyarakat (370 Ton) Skor Pola Pangan Harapan Telekomunikasi (Jml Tower)	0,98
2.1.2.10.8	Persentase penduduk yang menggunakan HP/telpon (persen)	70,23
2.1.2.10.9	Proporsi rumah tangga dengan akses internet (Jml RT x Persentase) (angka)	0,69
2.1.2.10.10	Proporsi rumah tangga yang memiliki komputer pribadi (angka)	0,75
2.1.2.10.11	Indeks Sistem Pemerintahan Berbasis Elektronik (SPBE) (poin)	2,69
2.1.2.11	Koperasi, Usaha Kecil, dan Menengah	
2.1.2.11.1	Persentase Koperasi aktif	56,38
2.1.2.11.2	Persentase UKM non BPR/LKM aktif	58
2.1.2.11.3	Persentase UMK (Jumlah BPR/LKM) (pesen)	100
	Persentase Usaha Mikro dan Kecil	99,54
	Proporsi Tenaga Kerja Sektor Koperasi dan UKM terhadap jumlah penduduk yang bekerja	1,54

No.	Aspek/Fokus/Bidang Urusan/ Indikator Kinerja Pembangunan Daerah	Target Tahun 2024
2.1.2.11.4	Persentase Koperasi Berkualitas	4,06
2.1.2.11.5	Persentase Usaha Kecil yang menjadi wirausaha	4,44
2.1.2.12	Penanaman Modal	
2.1.2.12.1	Jumlah investor berskala nasional (PMDN/PMA)	519
2.1.2.12.2	Jumlah nilai investasi berskala nasional(PMDN/PMA) (Rp Juta)	37.750.000
	Indeks kepuasan masyarakat (IKM)	95.00
2.1.2.13	Kepemudaan dan Olah Raga	
2.1.2.13.1	Indeks Pembangunan Pemuda	64,52
2.1.2.13.2	Persentase organisasi pemuda yang aktif (jumlah organisasi)	58
2.1.2.13.3	Cakupan Pelatih yang bersertifikasi (persen)	25
2.1.2.13.4	Jumlah atlet berprestasi	30
2.1.2.13.5	Gelanggang/balai remaja (selain milik swasta) (jumlah)	24
2.1.2.14	Statistik	
2.1.2.14.1	Tersedianya sistem data dan statistik yang terintegrasi	Ada
2.1.2.14.2	Buku "kabupaten dalam angka"	Ada
2.1.2.14.3	Buku "PDRB"	Ada
2.1.2.15	Persandian	
2.1.2.15.1	Persentase Perangkat daerah yang telah menggunakan sandi dalam komunikasi (persen)	80
2.1.2.16	Kebudayaan	
2.15.1	Penyelenggara festival seni dan budaya (event/kegiatan)	19
2.15.2	Benda, Situs dan kawasan Cagar Budaya yang dilestarikan (benda/situs)	77,5
2.15.3	Jumlah cagar budaya yang dikelola secara terpadu	6
2.15.4	% penduduk yang pernah terlibat sebagai pelaku/pendukung pertunjukkan seni sebagai sumber penghasilan	80.00
2.15.5	Pembinaan dan pengelolaan seni budaya, dan perfileman	80.00
2.15.6	% RT yang merasa aman dalam pelaksanaan nilai budaya di masyarakat	80.00
2.15.7	% penduduk berumur 10 th ke atas yang mengikuti gotong royong	80.00
2.15.8	% CB yang telah ditetapkan	40.00
2.15.9	% WB yang telah ditetapkan	40.00
2.15.10	% penduduk (10 th) ke atas yang menggunakan bahasa daerah	40.00
2.15.11	% penduduk >10 th menonton pertunjukkan seni	40.00
2.15.12	% penduduk >10 th mengunjungi peninggalan sejarah	40.00
2.15.13	% RT menyelenggarakan ucapan adat	40.00
2.15.14	% penduduk >10 th yang terlibat pelaku pertunjukkan seni	80.00
2.15.15	% RT menyelenggarakan upacara adat	80.00

No.	Aspek/Fokus/Bidang Urusan/ Indikator Kinerja Pembangunan Daerah	Target Tahun 2024
2.15.16	Jumlah grup kesenian per 10000 penduduk	1.50
2.15.17	% penduduk >10 th mengakses internet kegiatan kebudayaan daerah	80.00
2.15.18	% penduduk > 10 th yang mengunjungi perpustakaan/TBM	80.00
2.15.19	Peningkatan dan pengelolaan museum	8.500 koleksi BCB
2.1.2.17	Perpustakaan	
2.1.2.17.1	Jumlah pengunjung perpustakaan per tahun (orang)	13801
2.1.2.17.2	Koleksi buku yang tersedia di perpustakaan daerah (buku)	65732,4
2.1.2.17.3	Rasio perpustakaan persatuan penduduk (angka)	0,20
2.1.2.17.4	Jumlah rata-rata pengunjung perpustakaan/tahun (orang)	1150
2.1.2.17.5	Jumlah koleksi judul buku perpustakaan	2962
2.1.2.17.6	Jumlah pustakawan, tenaga teknis, dan penilai yang memiliki setrifikat (orang)	30
2.1.2.18	Kearsipan	
2.1.2.18.1	Perangkat Daerah yang mengelola arsip secara baku (pengelolaan arsip secara baku) (OPD)	1
2.1.2.18.2	Peningkatan SDM pengelola kearsipan (orang)	8
2.2.	Urusan Pemerintahan Pilihan	
2.2.1	Pariwisata	
2.2.1.1	Nilai tambah ekonomi kreatif (Rp milyar)	150
2.2.1.2	Capaian Kunjungan Wisata (persen)	81,50
2.2.1.3	Rata-rata Lama kunjungan Wisata (hari)	7,5
2.2.1.4	Lama kunjungan Wisata (Wisman) (hari)	5
2.2.1.5	Lama kunjungan Wisata (Wisnus) (hari)	10
2.2.1.6	Jumlah Teknologi informasi pemasaran pariwisata	5
2.2.1.7	Jumlah kegiatan promosi pariwisata (kegiatan)	6
2.2.1.8	Jumlah ekonomi kreatif yang dikembangkan (unit)	13
2.2.1.9	Jumlah promosi dan pemasaran ekonomi kreatif pariwisata (kali)	6
2.2.1.10	Jumlah hasil ekonomi kreatif yang dipromosikan (kali)	13
2.2.1.11	Jumlah potensi baru pariwisata (objek)	4
2.2.3	Pertanian	
2.2.3.1	Kontribusi Sub Pertanian terhadap PDRB (ADHB) (persen)	12,51
	Kontribusi Sub Pertanian terhadap PDRB (ADHK) (persen)	14,90
2.2.3.2	Kontribusi sektor Tanaman Pangan terhadap PDRB (ADH-Berlaku) (persen)	2,48
2.2.3.3	Kontribusi sektor Tanaman Hortikultura terhadap PDRB (ADH-Berlaku) (persen)	4,41
2.2.3.4	Peningkatan produktivitas tanaman pangan (padi dan	1,3

No.	Aspek/Fokus/Bidang Urusan/ Indikator Kinerja Pembangunan Daerah	Target Tahun 2024
	jagung) (%)(persen)	
2.2.3.5	Produktivitas padi atau bahan industri pangan utama lokal lainnya per hektar (ton/ha)	
	Padi	4,57
	Jagung	4,43
	Kedelai	1.35
	Kacang Tanah	1.25
	Kacang Hijau	0,79
	Ubi Kayu	25,45
	Ubi Jalar	12,09
	Tomat	14.50
	Cabe rawit	6.73
	Bawang merah	5.35
	Durian	16.84
2.2.3.6	NTP Tanaman Pangan	99.57
2.2.3.7	NTP Hortikultura	103.86
2.2.4.	Perkebunan, Peternakan dan Keswan	
2.2.4.1	Kontribusi terhadap PDRB (persen)	
	Sub Sektor Perkebunan	8,3
	Sub Sektor Peternakan	1,56
2.2.4.2	Produktivitas Komoditas Unggulan perkebunan (Kg/Ha)	
	Kelapa Dalam	1.258
	Cengkeh	4,30
	Kopi	611
	Kakao	700
	Pala	180
	Kelapa Sawit	2.860
2.2.4.3	Populasi Ternah Sapi (Ekor)	546.803
2.2.4.4	Cakupan Bina Kelompok Tani (Persen)	
	Perkebunan	70,76
	Peternakan	52,86
2.2.4.5	NTP Perkebunan	101.91
2.2.4.6	NTP Peternakan	100.50
2.2.5.	Kehutanan	
2.2.5.1	Persentase Luas Rehabilitasi Lahan di Luar Kawasan Hutan Negara	2.37
2.2.5.2	Persentase Luas Fasilitasi Pengusulan Akses Legal kepada Masyarakat dalam Pengelolaan Hutan melalui Perhutanan Sosial	1.34
2.2.6.	Energi dan Sumber Daya Mineral	
2.2.6.1	Persentase rumah tangga pengguna listrik (persen)	99,44
2.2.6.2	Persentase desa teraliri listrik (persen)	100
2.2.6.3	Porsi EBT dalam bauran	20
2.2.7.	Perdagangan	
2.2.7.1	Nilai Ekspor Bersih Perdagangan (Juta USD)	6.648,15

No.	Aspek/Fokus/Bidang Urusan/ Indikator Kinerja Pembangunan Daerah	Target Tahun 2024
2.2.7.2	Persentase stabilitas dan jumlah ketersediaan harga barang kebutuhan pokok (%)	4-6
2.2.7.3	Inflasi pangan bergejolak (%)	3-5
2.2.8.	Perindustrian	
2.2.8.1	Nilai ekspor produksi industry non-migas (US\$ juta)	1.920
2.2.8.2	Jumlah tenaga kerja di sektor industry (jiwa)	68.088
2.2.8.3	Cakupan bina pelaku IKM (persen)	11-14
	Persentase pertumbuhan PDRB Sektor Industri Pengolahan Non Migas	29,63%
	Persentase Kontribusi Sektor Industri Pengolahan Non Migas terhadap PDRB	34%
	Nilai Ekspor Produk Industri Pengolahan Non Migas	USD 16 Miliar
	Jumlah Tenaga Kerja sektor industry pengolahan non migas	134.490 orang
	Nilai Investasi sektor industri pengolahan non migas	Rp 65,17 triliun
2.2.9.	Transmigrasi	
2.2.9.1	Indeks pengembangan kawasan transmigrasi (angka)	59
2.2.9.2	Persentase transmigran dalam binaan yang berhasil (persen)	28,85
2.2.9.3	Jumlah KK transmigran yang di bina (RT)	2080
	Identifikasi Potensi Kawasan Transmigrasi	2 Dokumen
	Advokasi dan Musyawarah Penetapan Kawasan	2 Kawasan
	Penyediaan Tanah untuk Pembangunan Kawasan Transmigrasi	300 Hektar
	Penatausahaan Pencadangan Tanah untuk Kawasan Transmigrasi:	2 Dokumen
	Penyediaan Tanah untuk Pembangunan Kawasan Transmigrasi	300 Hektar
2.2.10.	Perikanan	
2.2.10.1	Produksi Perikanan (ton)	1.618.991,18
	Persentase produksi (persen)	95,00
	- Produksi Perikanan Budidaya	1.365.792,04
	- Produksi Perikanan Tangkap	253.199,14
2.2.10.1	Produksi Perikanan yang diolah (Kg)	3.314,60
2.2.10.2	Konsumsi Ikan (Kg / Kap /Thn)	58,77
2.2.10.3	Kontribusi Sektor Perikanan terhadap PDRB (ADH Berlaku, %)	4,95
2.2.10.4	Cakupan Bina Kelompok Nelayan (persen)	76,72
2.2.10.5	Produksi Perikanan Kelompok Nelayan (ton)	0,28
2.2.10.6	Proporsi tangkapan ikan yang berada dalam batasan biologis yang aman (persen)	< 60%
2.2.10.7	Nilai Tukar Nelayan	109,41
	Nilai Tukar Pembudidaya	101,00
2.2.10.8	Penanganan kasus pelanggaran bidang kelautan dan perikanan (kasus)	89



No.	Aspek/Fokus/Bidang Urusan/ Indikator Kinerja Pembangunan Daerah	Target Tahun 2024
2.2.10.9	Jumlah Hari Operasi Pengawasan SDKP (hari Operasi)	300
2.2.10.10	Rasio kawasan lindung perairan terhadap total luas perairan teritorial (angka)	20,95
2.3	Urusan Penunjang	
2.3.1	Perencanaan Pembangunan	
2.3.1.1	Indeks Perencanaan Pembangunan Daerah (angka)	64,50
2.3.1.2	Penjabaran Konsistensi Program RPJMD kedalam RKPD (persen)	100
2.3.1.3	Penjabaran Konsistensi Program RKPD kedalam APBD (persen)	100
2.3.2.	Keuangan	
2.3.2.1	Kategori Indeks Pengelolaan Keuangan Daerah	baik
2.3.2.2	Opini BPK terhadap laporan keuangan	WTP
2.3.2.3	Kontribusi PAD terhadap total pendapatan (persen)	37,97
2.3.3.	Kepegawaian serta Pendidikan dan Pelatihan	
2.3.3.1	Indeks profesionalitas ASN (angka)	71-80
2.3.3.2	Persentase ASN yang mengikuti pendidikan dan pelatihan formal (persen)	38,00
2.3.3.3	Persentase Pejabat ASN yang telah manejerial (persen)	73.50
2.3.4.	Penelitian dan pengembangan	
2.3.4.1	Persentase implementasi rencana kelitbangan. (persen)	100
2.3.4.2	Persentase pemanfaatan hasil kelitbangan. (persen)	100
2.3.4.3	Persentase perangkat daerah yang difasilitasi dalam penerapan inovasi daerah. (persen)	100
2.3.4.4	Persentase kebijakan inovasi yang diterapkan di daerah. (persen)	100
2.3.5	Pengawasan	
1.3.5.1	Persentase nilai SAKIP perangkat daerah dengan kategori A	41,46
1.3.5.2	Nilai Muturitas Sistem Pengendalian Intern Pemerintahan (SPIP)	Level 3.50
2.3.6	Kesekretariatan Daerah	
2.3.6.1	Status Kinerja LPPD	Tinggi
2.3.6.2	Indeks Kualitas Kebijakan	89-91
2.3.6.3	MoU (Perjanjian kerja sama)	16
2.3.6.4	Indeks kepatuhan terhadap standar pelayanan publik	95,85
2.3.6.5	Indeks Kepuasan Masyarakat (IKM)	88,50
2.3.6.6	Jumlah kajian akademik persiapan DOB (dokumen)	2
2.3.7	Sekretariat DPRD	
2.3.7.1	Indeks Kepuasan Layanan DPRD	96
2.3.7.2	Indeks Kepuasan Masyarakat Terhadap Informasi DPRD	96
2.4	ASPEK DAYA SAING	
2.4.1	Fokus Kemampuan Ekonomi Daerah	



No.	Aspek/Fokus/Bidang Urusan/ Indikator Kinerja Pembangunan Daerah	Target Tahun 2024
2.4.1.1.	Total pengeluaran rumah tangga (Rp)	1.210.289
2.4.1.2.	Persentase Pengeluaran Konsumsi Non Pangan Perkapita (persen)	47,70
	Total Pengeluaran RT Non Pangan (Rp)	577.325
2.4.1.3.	Nilai Tukar Petani Gabungan (persen)	105,58
2.4.1.4.	Indeks Inovasi Daerah (angka)	4.000
2.4.1.5.	Indeks Daya Saing Daerah (angka)	3,50
2.4.2	Fokus Fasilitas Wilayah/Infrastruktur	
2.4.2.1	Rasio panjang jalan per jumlah kendaraan (angka)	0,01
2.4.2.2	Jumlah arus penumpang angkutam umum (kapal laut) (orang)	99.013
2.4.2.3	Jumlah orang melalui dermaga/bandara/terminal pertahun (jiwa)	95.167
2.4.2.4	Jenis dan jumlah bank dan cabang (unit)	1073
2.4.3	Fokus Iklim Berinvestasi	
2.4.3.1	Angka kriminalitas (kasus)	4.519
2.4.3.2	Rasio Ekspor + Impor/ pdrb(indiktor keterbukaan ekonomi) (angka)	1,09
2.4.4.	Fokus Sumberdaya Manusia	
2.4.4.1	Kualitas tenaga kerja (Rasio lulusan S1/S2/S3)	93,54
2.4.4.2	Rasio Ketergantungan (angka)	50,06



BAB VIII PENUTUP

Rencana Kerja Pemerintah Daerah (RKPD) Provinsi Sulawesi Tengah Tahun 2024 merupakan operasional dari Rencana Pembangunan Jangka Menengah Daerah (RPJMD) Tahun 2021-2026, serta tetap mengacu pada Rencana Pembangunan Jangka Panjang Daerah (RPJPD) Provinsi Sulawesi Tengah Tahun 2005-2025.

Rencana Kerja Pemerintah Daerah (RKPD) Provinsi Sulawesi Tengah Tahun 2024 disusun sebagai pedoman penyusunan perencanaan 2024, sebagai upaya untuk meningkatkan dan menciptakan kinerja pemerintah daerah yang efektif dan optimal untuk pencapaian sasaran pembangunan. Rancangan Akhir RKPD Provinsi Sulawesi Tengah Tahun 2024 ini memuat rancangan kerangka ekonomi daerah, program prioritas pembangunan daerah, rencana kerja dan pendanaannya serta prakiraan maju dengan mempertimbangkan kerangka pendanaan dan pagu indikatif, baik yang bersumber dari Anggaran Pendapatan dan Belanja Daerah maupun sumber-sumber lain yang ditempuh dengan mendorong partisipasi masyarakat.

Setiap Perangkat Daerah di lingkungan Pemerintah Provinsi Sulawesi Tengah wajib melaksanakan program, kegiatan dan sub kegiatan untuk pencapaian target dan sasaran RKPD Tahun 2024 dengan melibatkan seluruh unsur lembaga pemerintah, masyarakat dan pemangku kepentingan (stakeholders) melalui Rencana Kerja (Renja) Perangkat Daerah Tahun 2024. Selanjutnya RKPD Tahun 2024 merupakan pedoman dalam penyusunan Kebijakan Umum Anggaran (KUA) serta Prioritas dan Plafon Anggaran Sementara (PPAS) Tahun 2024. Pelaksanaan semua kegiatan mensyaratkan pentingnya keterpaduan dan sinkronisasi antar kegiatan dan sub kegiatan, baik di antara kegiatan dalam satu program maupun kegiatan antar program, dalam satu instansi dan antar instansi, dengan tetap memperhatikan tugas pokok dan fungsi yang melekat pada masing-masing perangkat daerah.

Dalam rangka pelaksanaan pembangunan Tahun 2024 terdapat beberapa hal penting yang harus diperhatikan, yaitu:

1. Sinergi multipihak dan koordinasi yang efektif, antar perangkat daerah dan pemerintah daerah kabupaten/kota serta pemerintah pusat dalam percepatan pembangunan di berbagai sektor.



2. Penyempurnaan Rencana Kerja Perangkat Daerah (Renja PD) Tahun 2024 mempedomani Peraturan Gubernur tentang Rencana Kerja Pemerintah Daerah Provinsi Sulawesi Tengah Tahun 2024.
3. Rencana Kerja Pemerintah Daerah Provinsi Sulawesi Tengah Tahun 2024 menjadi pedoman dalam penyusunan Rancangan KUA dan PPAS, serta Rancangan APBD Tahun 2024.
4. Perencanaan dan penganggaran serta pelaksanaan pembangunan yang terintegrasi dan terpadu guna meningkatkan efektifitas dan efisiensi pelaksanaan program sehingga mempunyai nilai manfaat tinggi bagi masyarakat Sulawesi Tengah.
5. Pelaksanaan pekerjaan dan penyerapan anggaran berdasarkan jadwal yang sudah ditetapkan serta didukung oleh pengendalian dan evaluasi yang cermat dan akurat.

Rencana Kerja Pemerintah Daerah Provinsi Sulawesi Tengah Tahun 2024 berlaku sejak tanggal ditetapkan sampai dengan tanggal 31 Desember 2024, persiapan dimulai sejak tanggal ditetapkan hingga pelaksanaannya, perlu terus dilakukan dengan memperhatikan dan menerapkan prinsip koordinasi, sinkronisasi, sinergitas, efektivitas dan efisiensi dalam penyelenggaraan pemerintahan dan pembangunan.

Pelaksanaan seluruh prioritas yang telah ditetapkan tersebut diperlukan kerja keras, semangat, komitmen, partisipasi, konsistensi dan disiplin yang tinggi dari pelaksanaan pemerintahan serta segenap pemangku pembangunan sehingga masing-masing dapat berperan dan bertanggungjawab terhadap proses, hasil dan kinerja pembangunan sesuai dengan tanggung jawabnya masing-masing.

Demikian Rencana Kerja Pemerintah Daerah Provinsi Sulawesi Tengah Tahun 2024 untuk dilaksanakan sebaik-baiknya.

GUBERNUR SULAWESI TENGAH

H. RUSDY MASTURA

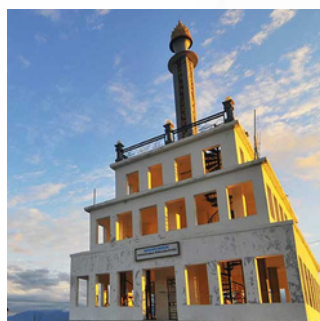

**PROVINSI SULAWESI TENGAH
TAHUN 2023**

BUKU II

PERATURAN GUBERNUR SULAWESI TENGAH NOMOR 15 TAHUN 2023

TENTANG RENCANA KERJA PEMERINTAH DAERAH PROVINSI SULAWESI TENGAH TAHUN 2024



**RENCANA KERJA PEMERINTAH DAERAH (RKPD) FINAL
PEMERINTAH PROVINSI SULAWESI TENGAH
TAHUN 2024**

NO	KODE	URUSAN/BIDANG URUSAN/PROGRAM/KEGIATAN/ SUB KEGIATAN	INDIKATOR PROGRAM/KEGIATAN/SUB KEGIATAN	Target Akhir Periode RPJMD	REALISASI CAPAIAN RKPD TAHUN 2022	PRAKIRAAN CAPAIAN TARGET RKPD TAHUN 2023	CAPAIAN KINERJA DAN KERANGKA PENDANAAN						KELOMPOK SASARAN	PRAKIRAAN MAJU RENCANA TAHUN 2025		PERANGKAT DAERAH PENANGGUNG JAWAB
							TARGET 2024	PAGU INDIKATIF (Rp)	LOKASI	SUMBER DANA	PRIORITAS			TARGET	PAGU INDIKATIF (Rp)	
											NASIONAL	DAERAH				
1	2	3	4	5	6	7	8	9	10	11	12	13	14	15	16	17
	1	URUSAN PEMERINTAHAN WAJIB YANG BERKAITAN DENGAN PELAYANAN DASAR						2.683.269.948.128,61							6.810.404.075.367,66	
	1.01	URUSAN PEMERINTAHAN BIDANG PENDIDIKAN						1.153.014.204.002,62							-	
1.	1.01.01	PROGRAM PENUNJANG URUSAN PEMERINTAHAN DAERAH PROVINSI						459.966.274.873,00							-	
	1.01.01.1.01	Perencanaan, Penganggaran, dan Evaluasi Kinerja Perangkat Daerah						3.877.563.564,00							-	
	1.01.01.1.01.0001	Penyusunan Dokumen Perencanaan Perangkat Daerah						2.628.379.564,00							-	
		Jumlah Dokumen Perencanaan Perangkat Daerah (Dokumen)														Dinas Pendidikan Daerah Provinsi Sulawesi Tengah
		Belanja Jasa Penerangan, Iklan/Reklame, Film, dan Pemotretan (Paket)					1	7.200.000,00	(Kota Palu Disdik Prov. Sulteng, SULAWESI TENGAH)	Dana Transfer Umum-Dana Alokasi Umum		Perangkat Daerah				Dinas Pendidikan Daerah Provinsi Sulawesi Tengah
		Belanja Makanan dan Minuman Jamuan Tamu (Kegiatan)					1	250.010.000,00	(Kota Palu Disdik Prov. Sulteng, SULAWESI TENGAH)	Dana Transfer Umum-Dana Alokasi Umum		Perangkat Daerah				Dinas Pendidikan Daerah Provinsi Sulawesi Tengah
		Belanja Alat/Bahan untuk Kegiatan Kantor-Benda Pos (Kegiatan)					1	2.000.000,00	(Disdik Prov. Sulteng, SULAWESI TENGAH)	Dana Transfer Umum-Dana Alokasi Umum		Perangkat Daerah				Dinas Pendidikan Daerah Provinsi Sulawesi Tengah
		Belanja Alat/Bahan untuk kegiatan Kantor - Alat Tulis Kantor (Kegiatan)					1	59.427.514,00	(Kota Palu, SULAWESI TENGAH)	Dana Transfer Umum-Dana Alokasi Umum		Perangkat Daerah				Dinas Pendidikan Daerah Provinsi Sulawesi Tengah
		Belanja Pakaian Batik Tradisional (Paket)					1	62.324.450,00	(Kota Palu Disdik Prov. Sulteng, SULAWESI TENGAH)	Dana Transfer Umum-Dana Alokasi Umum		Perangkat Daerah				Dinas Pendidikan Daerah Provinsi Sulawesi Tengah
		1 Yayasan (Paket)					1	200.000.000,00	(KOTA PALU, SULAWESI TENGAH)	PENDAPATAN ASLI DAERAH (PAD)		Perangkat daerah				Dinas Pendidikan Daerah Provinsi Sulawesi Tengah
		Kegiatan Operasional (Paket)					1	30.000.000,00	(KABUPATEN PARIGI MOUTONG, SULAWESI TENGAH)	PENDAPATAN ASLI DAERAH (PAD)		Perangkat daerah				Dinas Pendidikan Daerah Provinsi Sulawesi Tengah
		Belanja Perjalanan Dinas Biasa (Paket)					1	734.464.000,00	(Kota Palu Disdik Prov. Sulteng, SULAWESI TENGAH)	Dana Transfer Umum-Dana Alokasi Umum		Perangkat Daerah				Dinas Pendidikan Daerah Provinsi Sulawesi Tengah
		Honorarium Narasumber atau Pembahas,Moderator,Pembawa acara,dan Panitia (Kegiatan)					1	78.750.000,00	(Kota Palu Disdik Prov. Sulteng, SULAWESI TENGAH)	Dana Transfer Umum-Dana Alokasi Umum		Perangkat Daerah				Dinas Pendidikan Daerah Provinsi Sulawesi Tengah
		Belanja Makanan dan Minuman Aktivitas Lapangan (Paket)					1	117.600.000,00	(Kota Palu Disdik Prov. Sulteng, SULAWESI TENGAH)	Dana Transfer Umum-Dana Alokasi Umum		Makan Minum Satpam				Dinas Pendidikan Daerah Provinsi Sulawesi Tengah
		Lembaga Kursus dan Pelatihan (Paket)					1	150.000.000,00	(KOTA PALU, SULAWESI TENGAH)	PENDAPATAN ASLI DAERAH (PAD)		Perangkat daerah				Dinas Pendidikan Daerah Provinsi Sulawesi Tengah

NO	KODE	URUSAN/BIDANG URUSAN/PROGRAM/KEGIATAN/ SUB KEGIATAN	INDIKATOR PROGRAM/KEGIATAN/SUB KEGIATAN	Target Akhir Periode RPJMD	REALISASI CAPAIAN RKPD TAHUN 2022	PRAKIRAAN CAPAIAN TARGET RKPD TAHUN 2023	CAPAIAN KINERJA DAN KERANGKA PENDANAAN					KELOMPOK SASARAN	PRAKIRAAN MAJU RENCANA TAHUN 2025		PERANGKAT DAERAH PENANGGUNG JAWAB	
							TARGET 2024	PAGU INDIKATIF (Rp)	LOKASI	SUMBER DANA	PRIORITAS		TARGET	PAGU INDIKATIF (Rp)		
											NASIONAL					DAERAH
1	2	3	4	5	6	7	8	9	10	11	12	13	14	15	16	17
			Jumlah Laporan Capaian Kinerja dan Ikhtisar Realisasi Kinerja SKPD dan Laporan Hasil Koordinasi Penyusunan Laporan Capaian Kinerja dan Ikhtisar Realisasi Kinerja SKPD (Laporan)													Dinas Pendidikan Daerah Provinsi Sulawesi Tengah
			Belanja Jasa Juri Perlombaan/Pertandingan (Kegiatan)				1	78.300.000,00	(Kota Palu Disdik Prov. Sulteng, SULAWESI TENGAH)	Dana Transfer Umum-Dana Alokasi Umum			Perangkat Daerah			Dinas Pendidikan Daerah Provinsi Sulawesi Tengah
			Belanja Perjalanan Dinas Biasa (Paket)				1	210.706.000,00	(Kota Palu Disdik Prov. Sulteng, SULAWESI TENGAH)	Dana Transfer Umum-Dana Alokasi Umum			Perangkat Daerah			Dinas Pendidikan Daerah Provinsi Sulawesi Tengah
			Belanja Alat/Bahan untuk Kegiatan Kantor-Benda Pos (Paket)				1	1.000.000,00	(Kota Palu Disdik Prov. Sulteng, SULAWESI TENGAH)	Dana Transfer Umum-Dana Alokasi Umum			Perangkat Daerah			Dinas Pendidikan Daerah Provinsi Sulawesi Tengah
			Belanja Alat/Bahan untuk kegiatan Kantor - Alat Tulis Kantor (Paket)				1	7.624.400,00	(Kota Palu Disdik Prov. Sulteng, SULAWESI TENGAH)	Dana Transfer Umum-Dana Alokasi Umum			Perangkat Daerah			Dinas Pendidikan Daerah Provinsi Sulawesi Tengah
			Belanja Perjalanan Dinas Dalam Kota (Paket)				1	600.000,00	(Kota Palu Disdik Prov. Sulteng, SULAWESI TENGAH)	Dana Transfer Umum-Dana Alokasi Umum			Perangkat Daerah			Dinas Pendidikan Daerah Provinsi Sulawesi Tengah
			Belanja Jasa Iklan/Reklame, Film dan Pemetretan (Kegiatan)				1	3.600.000,00	(Kota Palu Disdik Prov. Sulteng, SULAWESI TENGAH)	Dana Transfer Umum-Dana Alokasi Umum			Perangkat Daerah			Dinas Pendidikan Daerah Provinsi Sulawesi Tengah
			Belanja Alat/Bahan untuk Kegiatan Kantor- Perlengkapan Pendukung Olahraga (Paket)				1	34.520.836,00	(Kota Palu Disdik Prov. Sulteng, SULAWESI TENGAH)	Dana Transfer Umum-Dana Alokasi Umum			Perangkat Daerah			Dinas Pendidikan Daerah Provinsi Sulawesi Tengah
			Belanja Alat/Bahan untuk kegiatan Kantor - Bahan Komputer (Paket)				1	3.850.000,00	(Kota Palu Disdik Prov. Sulteng, SULAWESI TENGAH)	Dana Transfer Umum-Dana Alokasi Umum			Perangkat Daerah			Dinas Pendidikan Daerah Provinsi Sulawesi Tengah
			Belanja Hadiah yang bersifat Perlombaan (Paket)				1	30.200.000,00	(Kota Palu Disdik Prov. Sulteng, SULAWESI TENGAH)	Dana Transfer Umum-Dana Alokasi Umum			Perangkat Daerah			Dinas Pendidikan Daerah Provinsi Sulawesi Tengah
			Belanja Sewa Alat Kantor Lainnya (Paket)				1	3.000.000,00	(Kota Palu Disdik Prov. Sulteng, SULAWESI TENGAH)	Dana Transfer Umum-Dana Alokasi Umum			Perangkat Daerah			Dinas Pendidikan Daerah Provinsi Sulawesi Tengah
			Belanja Makanan dan Minuman Rapat (Kegiatan)				1	314.050.064,00	(Kota Palu Disdik Prov. Sulteng, SULAWESI TENGAH)	Dana Transfer Umum-Dana Alokasi Umum			Perangkat Daerah			Dinas Pendidikan Daerah Provinsi Sulawesi Tengah
			Belanja Alat/Bahan untuk kegiatan Kantor - Kertas dan Cover (Paket)				1	3.586.500,00	(Kota Palu Disdik Prov. Sulteng, SULAWESI TENGAH)	Dana Transfer Umum-Dana Alokasi Umum			Perangkat Daerah			Dinas Pendidikan Daerah Provinsi Sulawesi Tengah
			Belanja Penghargaan atas Suatu Prestasi (Paket)				1	40.700.000,00	(Kota Palu Disdik Prov. Sulteng, SULAWESI TENGAH)	Dana Transfer Umum-Dana Alokasi Umum			Perangkat Daerah			Dinas Pendidikan Daerah Provinsi Sulawesi Tengah
			Belanja Sewa Bangunan Gedung tempat pertemuan (Kegiatan)				1	22.500.000,00	(Kota Palu Disdik Prov. Sulteng, SULAWESI TENGAH)	Dana Transfer Umum-Dana Alokasi Umum			Perangkat Daerah			Dinas Pendidikan Daerah Provinsi Sulawesi Tengah
			Honorarium Narasumber atau Pembahas,Moderator,Pembawa acara,dan Panitia (Kegiatan)				1	23.350.000,00	(Kota Palu Disdik Prov. Sulteng, SULAWESI TENGAH)	Dana Transfer Umum-Dana Alokasi Umum			Perangkat Daerah			Dinas Pendidikan Daerah Provinsi Sulawesi Tengah
			Belanja Jasa Penyelenggara Acara (Kegiatan)				1	9.900.000,00	(Kota Palu Disdik Prov. Sulteng, SULAWESI TENGAH)	Dana Transfer Umum-Dana Alokasi Umum			Perangkat Daerah			Dinas Pendidikan Daerah Provinsi Sulawesi Tengah
			Belanja Alat/Bahan untuk kegiatan Kantor - Bahan Cetak (Paket)				1	12.512.200,00	(Kota Palu Disdik Prov. Sulteng, SULAWESI TENGAH)	Dana Transfer Umum-Dana Alokasi Umum			Perangkat Daerah			Dinas Pendidikan Daerah Provinsi Sulawesi Tengah

NO	KODE	URUSAN/BIDANG URUSAN/PROGRAM/KEGIATAN/ SUB KEGIATAN	INDIKATOR PROGRAM/KEGIATAN/SUB KEGIATAN	Target Akhir Periode RPJMD	REALISASI CAPAIAN RKPD TAHUN 2022	PRAKIRAAN CAPAIAN TARGET RKPD TAHUN 2023	CAPAIAN KINERJA DAN KERANGKA PENDANAAN						KELOMPOK SASARAN	PRAKIRAAN MAJU RENCANA TAHUN 2025		PERANGKAT DAERAH PENANGGUNG JAWAB
							TARGET 2024	PAGU INDIKATIF (Rp)	LOKASI	SUMBER DANA	PRIORITAS			TARGET	PAGU INDIKATIF (Rp)	
											NASIONAL	DAERAH				
1	2	3	4	5	6	7	8	9	10	11	12	13	14	15	16	17
	1.01.01.1.01.0007	Evaluasi Kinerja Perangkat Daerah	Jumlah Laporan Evaluasi Kinerja Perangkat Daerah (Laporan)					149.184.000,00								Dinas Pendidikan Daerah Provinsi Sulawesi Tengah
			Belanja Perjalanan Dinas Biasa (Paket)				1	148.584.000,00	(Kota Palu Disdik Prov. Sulteng, SULAWESI TENGAH)	Dana Transfer Umum-Dana Alokasi Umum			Perangkat Daerah			Dinas Pendidikan Daerah Provinsi Sulawesi Tengah
			Belanja Perjalanan Dinas Dalam Kota (Paket)				1	600.000,00	(Kota Palu Disdik Prov. Sulteng, SULAWESI TENGAH)	Dana Transfer Umum-Dana Alokasi Umum			Perangkat Daerah			Dinas Pendidikan Daerah Provinsi Sulawesi Tengah
	1.01.01.1.02	Administrasi Keuangan Perangkat Daerah						440.205.283.408,00								
	1.01.01.1.02.0001	Penyediaan Gaji dan Tunjangan ASN	Jumlah Orang yang Menerima Gaji dan Tunjangan ASN (Orang/ Bulan)					439.566.283.408,00								Dinas Pendidikan Daerah Provinsi Sulawesi Tengah
			Belanja Gaji + Tunjangan (Orang)				5.300	439.566.283.408,00	(Kota Palu Disdik Prov. Sulteng, SULAWESI TENGAH)	Dana Transfer Umum-Dana Alokasi Umum			Perangkat Daerah			Dinas Pendidikan Daerah Provinsi Sulawesi Tengah
	1.01.01.1.02.0004	Koordinasi dan Pelaksanaan Akuntansi SKPD	Jumlah Dokumen Hasil Koordinasi dan Pelaksanaan Akuntansi SKPD (Dokumen)					639.000.000,00								Dinas Pendidikan Daerah Provinsi Sulawesi Tengah
			Pelaksanaan Koordinasi Akuntansi Pelaporan OPD (Kegiatan)				2	150.000.000,00	(Kota Palu, SULAWESI TENGAH)	PENDAPATAN ASLI DAERAH (PAD)			Perangkat daerah			Dinas Pendidikan Daerah Provinsi Sulawesi Tengah
			Jumlah Dokumen Hasil Koordinasi dan Pelaksanaan Akuntansi SKPD (Dokumen)													Cabang Dinas Pendidikan Wilayah II
			Jumlah Dokumen Hasil Koordinasi dan Pelaksanaan Akuntansi SKPD (Kegiatan)				2	50.000.000,00	(2 Kabupaten, SULAWESI TENGAH)	PENDAPATAN ASLI DAERAH (PAD)			Perangkat daerah			Cabang Dinas Pendidikan Wilayah II
			Jumlah Dokumen Hasil Koordinasi dan Pelaksanaan Akuntansi SKPD (Dokumen)													Cabang Dinas Pendidikan Wilayah III
			Jumlah Dokumen Hasil Koordinasi dan Pelaksanaan Akuntansi SKPD (Kegiatan)				2	50.000.000,00	(2 Kabupaten, SULAWESI TENGAH)	PENDAPATAN ASLI DAERAH (PAD)			Perangkat daerah			Cabang Dinas Pendidikan Wilayah III
			Jumlah Dokumen Hasil Koordinasi dan Pelaksanaan Akuntansi SKPD (Dokumen)													Cabang Dinas Pendidikan Wilayah IV
			Jumlah Dokumen Hasil Koordinasi dan Pelaksanaan Akuntansi SKPD (Kegiatan)				2	342.000.000,00	(2 Kabupaten, SULAWESI TENGAH)	PENDAPATAN ASLI DAERAH (PAD)			Perangkat daerah			Cabang Dinas Pendidikan Wilayah IV
			Jumlah Dokumen Hasil Koordinasi dan Pelaksanaan Akuntansi SKPD (Dokumen)													Cabang Dinas Pendidikan Wilayah V
			Jumlah Dokumen Hasil Koordinasi dan Pelaksanaan Akuntansi SKPD (Kegiatan)				227	37.000.000,00	(3 Kabupaten, SULAWESI TENGAH)	PENDAPATAN ASLI DAERAH (PAD)			Perangkat daerah			Cabang Dinas Pendidikan Wilayah V
			Jumlah Dokumen Hasil Koordinasi dan Pelaksanaan Akuntansi SKPD (Dokumen)													Cabang Dinas Pendidikan Wilayah VI

NO	KODE	URUSAN/BIDANG URUSAN/PROGRAM/KEGIATAN/ SUB KEGIATAN	INDIKATOR PROGRAM/KEGIATAN/SUB KEGIATAN	Target Akhir Periode RPJMD	REALISASI CAPAIAN RKPD TAHUN 2022	PRAKIRAAN CAPAIAN TARGET RKPD TAHUN 2023	CAPAIAN KINERJA DAN KERANGKA PENDANAAN					KELOMPOK SASARAN	PRAKIRAAN MAJU RENCANA TAHUN 2025		PERANGKAT DAERAH PENANGGUNG JAWAB	
							TARGET 2024	PAGU INDIKATIF (Rp)	LOKASI	SUMBER DANA	PRIORITAS		TARGET	PAGU INDIKATIF (Rp)		
											NASIONAL					DAERAH
1	2	3	4	5	6	7	8	9	10	11	12	13	14	15	16	17
			<i>Jumlah Dokumen Hasil Koordinasi dan Pelaksanaan Akuntansi SKPD (Kegiatan)</i>				2	10.000.000,00	(2 Kabupaten, SULAWESI TENGAH)	PENDAPATAN ASLI DAERAH (PAD)			Perangkat daerah			Cabang Dinas Pendidikan Wilayah VI
	1.01.01.1.03	Administrasi Barang Milik Daerah pada Perangkat Daerah						300.000.100,00								-
	1.01.01.1.03.0005	Rekonsiliasi dan Penyusunan Laporan Barang Milik Daerah pada SKPD						300.000.100,00								-
			<i>Jumlah Laporan Rekonsiliasi dan Penyusunan Laporan Barang Milik Daerah pada SKPD (Laporan)</i>													
			<i>Belanja Honorarium (Paket)</i>				1	50.650.000,00	(Kota Palu Disdik Prov. Sulteng, SULAWESI TENGAH)	Dana Transfer Umum-Dana Alokasi Umum			Perangkat Daerah			Dinas Pendidikan Daerah Provinsi Sulawesi Tengah
			<i>Belanja ATK, Fotocopy dan Makan Minum (Paket)</i>				1	21.560.100,00	(Kota Palu Disdik Prov. Sulteng, SULAWESI TENGAH)	Dana Transfer Umum-Dana Alokasi Umum			Perangkat Daerah			Dinas Pendidikan Daerah Provinsi Sulawesi Tengah
			<i>Belanja Perjalanan Dinas (Paket)</i>				1	227.790.000,00	(Kota Palu Disdik Prov. Sulteng, SULAWESI TENGAH)	Dana Transfer Umum-Dana Alokasi Umum			Perangkat Daerah			Dinas Pendidikan Daerah Provinsi Sulawesi Tengah
	1.01.01.1.06	Administrasi Umum Perangkat Daerah						4.865.030.775,00								-
	1.01.01.1.06.0002	Penyediaan Peralatan dan Perlengkapan Kantor						3.450.500.000,00								-
			<i>Jumlah Paket Peralatan dan Perlengkapan Kantor yang Disediakan (Paket)</i>													
			<i>Jumlah Penyediaan Perlengkapan dan Peralatan Kantor (Paket)</i>				5	3.369.500.000,00	(Kota Palu, SULAWESI TENGAH)	PENDAPATAN ASLI DAERAH (PAD)			Perangkat daerah			Dinas Pendidikan Daerah Provinsi Sulawesi Tengah
			<i>Jumlah Paket Peralatan dan Perlengkapan Kantor yang Disediakan (Paket)</i>													Cabang Dinas Pendidikan Wilayah VI
			<i>Jumlah Paket Peralatan dan Perlengkapan Kantor yang Disediakan (Kegiatan)</i>				2	81.000.000,00	(2 Kabupaten, SULAWESI TENGAH)	PENDAPATAN ASLI DAERAH (PAD)			Perangkat daerah			Cabang Dinas Pendidikan Wilayah VI
	1.01.01.1.06.0009	Penyelenggaraan Rapat Koordinasi dan Konsultasi SKPD						1.414.530.775,00								-
			<i>Jumlah Laporan Penyelenggaraan Rapat Koordinasi dan Konsultasi SKPD (Laporan)</i>													
			<i>Belanja Alat / Bahan Untuk Kegiatan Kantor - Bahan Cetak (Paket)</i>				1	14.747.950,00	(Kota Palu Disdik Prov. Sulteng, SULAWESI TENGAH)	Dana Transfer Umum-Dana Alokasi Umum			Perangkat Daerah			Dinas Pendidikan Daerah Provinsi Sulawesi Tengah
			<i>Belanja Alat / Bahan Untuk Kegiatan Kantor - Bahan Cetak (Paket)</i>				1	4.330.000,00	(Kota Palu Disdik Prov. Sulteng, SULAWESI TENGAH)	Dana Transfer Umum-Dana Alokasi Umum			Perangkat Daerah			Dinas Pendidikan Daerah Provinsi Sulawesi Tengah
			<i>Belanja Alat / Bahan Untuk Kegiatan Kantor - Bahan Cetak (Paket)</i>				1	1.404.900,00	(Kota Palu Disdik Prov. Sulteng, SULAWESI TENGAH)	Dana Transfer Umum-Dana Alokasi Umum			Perangkat Daerah			Dinas Pendidikan Daerah Provinsi Sulawesi Tengah
			<i>Belanja Sewa Alat Kantor dan Lainnya (Paket)</i>				1	46.725.000,00	(Kota Palu Disdik Prov. Sulteng, SULAWESI TENGAH)	Dana Transfer Umum-Dana Alokasi Umum			Perangkat Daerah			Dinas Pendidikan Daerah Provinsi Sulawesi Tengah

NO	KODE	URUSAN/BIDANG URUSAN/PROGRAM/KEGIATAN/ SUB KEGIATAN	INDIKATOR PROGRAM/KEGIATAN/SUB KEGIATAN	Target Akhir Periode RPJMD	REALISASI CAPAIAN RKPD TAHUN 2022	PRAKIRAAN CAPAIAN TARGET RKPD TAHUN 2023	CAPAIAN KINERJA DAN KERANGKA PENDANAAN					KELOMPOK SASARAN	PRAKIRAAN MAJU RENCANA TAHUN 2025		PERANGKAT DAERAH PENANGGUNG JAWAB	
							TARGET 2024	PAGU INDIKATIF (Rp)	LOKASI	SUMBER DANA	PRIORITAS		TARGET	PAGU INDIKATIF (Rp)		
											NASIONAL					DAERAH
1	2	3	4	5	6	7	8	9	10	11	12	13	14	15	16	17
			Belanja Perjalanan Dinas Biasa (Paket)				1	573.792.000,00	(Kota Palu Disdik Prov. Sulteng, SULAWESI TENGAH)	Dana Transfer Umum-Dana Alokasi Umum			Perangkat Daerah			Dinas Pendidikan Daerah Provinsi Sulawesi Tengah
			Belanja Alat/Bahan untuk Kegiatan Kantor - Perabot Kantor (Paket)				1	8.000.000,00	(Kota Palu Disdik Prov. Sulteng, SULAWESI TENGAH)	Dana Transfer Umum-Dana Alokasi Umum			Perangkat Daerah			Dinas Pendidikan Daerah Provinsi Sulawesi Tengah
			Belanja Jasa Iklan/Reklame, Film, dan Pematratan (Paket)				1	1.000.000,00	(Kota Palu Disdik Prov. Sulteng, SULAWESI TENGAH)	Dana Transfer Umum-Dana Alokasi Umum			Perangkat Daerah			Dinas Pendidikan Daerah Provinsi Sulawesi Tengah
			Jumlah Laporan Penyelenggaraan Rapat Koordinasi dan Konsultasi SKPD (Laporan)													Cabang Dinas Pendidikan Wilayah I
			Belanja Perjalanan Dinas Biasa (Paket)				1	130.252.000,00	(Kota Palu, SULAWESI TENGAH)	Dana Transfer Umum-Dana Alokasi Umum			Perangkat Daerah			Cabang Dinas Pendidikan Wilayah I
			Belanja Perjalanan Dinas Dalam Kota (Paket)				1	10.500.000,00	(Kota Palu, SULAWESI TENGAH)	Dana Transfer Umum-Dana Alokasi Umum			Perangkat Daerah			Cabang Dinas Pendidikan Wilayah I
			Jumlah Laporan Penyelenggaraan Rapat Koordinasi dan Konsultasi SKPD (Laporan)													Cabang Dinas Pendidikan Wilayah II
			Belanja Bahan - Bahan Bakar dan Pelumas (Paket)				1	42.900.000,00	(Kabupaten Donggala dan Parimo, SULAWESI TENGAH)	Dana Transfer Umum-Dana Alokasi Umum			Perangkat Daerah			Cabang Dinas Pendidikan Wilayah II
			Belanja Alat / Bahan Untuk Kegiatan Kantor - Benda Pos (Paket)				1	8.000.000,00	(Kabupaten Donggala dan Parimo, SULAWESI TENGAH)	Dana Transfer Umum-Dana Alokasi Umum			Perangkat Daerah			Cabang Dinas Pendidikan Wilayah II
			Belanja Tagihan Listrik (Paket)				1	8.880.000,00	(Kabupaten Donggala dan Parimo, SULAWESI TENGAH)	Dana Transfer Umum-Dana Alokasi Umum			Perangkat daerah			Cabang Dinas Pendidikan Wilayah II
			Belanja Perjalanan Dinas Biasa (Paket)				1	92.112.000,00	(Kabupaten Donggala dan Parimo, SULAWESI TENGAH)	Dana Transfer Umum-Dana Alokasi Umum			Perangkat Daerah			Cabang Dinas Pendidikan Wilayah II
			Belanja Makanan dan Minuman Rapat (Paket)				1	9.240.000,00	(Kabupaten Donggala dan Parimo, SULAWESI TENGAH)	Dana Transfer Umum-Dana Alokasi Umum			Perangkat Daerah			Cabang Dinas Pendidikan Wilayah II
			Belanja Alat / Bahan Untuk Kegiatan Kantor - Alat Tulis Kantor (Paket)				1	17.556.525,00	(Kabupaten Donggala dan Parimo, SULAWESI TENGAH)	Dana Transfer Umum-Dana Alokasi Umum			Perangkat Daerah			Cabang Dinas Pendidikan Wilayah II
			Belanja Kawat / Faksimili / Internet / Tv Berlangganan (Paket)				1	7.380.000,00	(Kabupaten Donggala dan parimo, SULAWESI TENGAH)	Dana Transfer Umum-Dana Alokasi Umum			Perangkat Daerah			Cabang Dinas Pendidikan Wilayah II
			Belanja Perjalanan Dinas Dalam Negeri (Paket)				1	24.120.000,00	(Kabupaten Donggala dan Parimo, SULAWESI TENGAH)	Dana Transfer Umum-Dana Alokasi Umum			Perangkat Daerah			Cabang Dinas Pendidikan Wilayah II
			Belanja Honorarium Penanggung Jawab Pengelola Keuangan (Paket)				1	38.760.000,00	(Kabupaten Donggala dan Parimo, SULAWESI TENGAH)	Dana Transfer Umum-Dana Alokasi Umum			Perangkat Daerah			Cabang Dinas Pendidikan Wilayah II
			Belanja Alat / Bahan Untuk Kegiatan Kantor - Bahan Cetak (Paket)				1	10.348.800,00	(Kabupaten Donggala dan Parimo, SULAWESI TENGAH)	Dana Transfer Umum-Dana Alokasi Umum			Perangkat Daerah			Cabang Dinas Pendidikan Wilayah II
			Belanja Tagihan Air (Paket)				1	2.481.600,00	(Kabupaten Donggala dan Parimo, SULAWESI TENGAH)	Dana Transfer Umum-Dana Alokasi Umum			Perangkat Daerah			Cabang Dinas Pendidikan Wilayah II
			Belanja Pemeliharaan Alat Angkutan - Alat Angkutan Darat Bermotor - (Paket)				1	14.000.000,00	(Kabupaten Donggala dan Parimo, SULAWESI TENGAH)	Dana Transfer Umum-Dana Alokasi Umum			Perangkat Daerah			Cabang Dinas Pendidikan Wilayah II

NO	KODE	URUSAN/BIDANG URUSAN/PROGRAM/KEGIATAN/ SUB KEGIATAN	INDIKATOR PROGRAM/KEGIATAN/SUB KEGIATAN	Target Akhir Periode RPJMD	REALISASI CAPAIAN RKPD TAHUN 2022	PRAKIRAAN CAPAIAN TARGET RKPD TAHUN 2023	CAPAIAN KINERJA DAN KERANGKA PENDANAAN					KELOMPOK SASARAN	PRAKIRAAN MAJU RENCANA TAHUN 2025		PERANGKAT DAERAH PENANGGUNG JAWAB	
							TARGET 2024	PAGU INDIKATIF (Rp)	LOKASI	SUMBER DANA	PRIORITAS		TARGET	PAGU INDIKATIF (Rp)		
											NASIONAL					DAERAH
1	2	3	4	5	6	7	8	9	10	11	12	13	14	15	16	17
			Jumlah Laporan Penyelenggaraan Rapat Koordinasi dan Konsultasi SKPD (Laporan)													Cabang Dinas Pendidikan Wilayah III
			Jumlah Laporan Penyelenggaraan Rapat Koordinasi dan Konsultasi SKPD (Kegiatan)				20	100.000.000,00	(2 Kabupaten, SULAWESI TENGAH)	PENDAPATAN ASLI DAERAH (PAD)			Perangkat daerah			Cabang Dinas Pendidikan Wilayah III
			Jumlah Laporan Penyelenggaraan Rapat Koordinasi dan Konsultasi SKPD (Laporan)													Cabang Dinas Pendidikan Wilayah IV
			Jumlah Laporan Penyelenggaraan Rapat Koordinasi dan Konsultasi SKPD (Kegiatan)				2	119.000.000,00	(2 Kabupaten, SULAWESI TENGAH)	PENDAPATAN ASLI DAERAH (PAD)			Perangkat daerah			Cabang Dinas Pendidikan Wilayah IV
			Jumlah Laporan Penyelenggaraan Rapat Koordinasi dan Konsultasi SKPD (Laporan)													Cabang Dinas Pendidikan Wilayah V
			Jumlah Laporan Penyelenggaraan Rapat Koordinasi dan Konsultasi SKPD (Kegiatan)				2	119.000.000,00	(3 Kabupaten, SULAWESI TENGAH)	PENDAPATAN ASLI DAERAH (PAD)			Perangkat daerah			Cabang Dinas Pendidikan Wilayah V
			Jumlah Laporan Penyelenggaraan Rapat Koordinasi dan Konsultasi SKPD (Laporan)													Cabang Dinas Pendidikan Wilayah VI
			Jumlah Laporan Penyelenggaraan Rapat Koordinasi dan Konsultasi SKPD (Kegiatan)				2	10.000.000,00	(2 Kabupaten, SULAWESI TENGAH)	PENDAPATAN ASLI DAERAH (PAD)			Perangkat daerah			Cabang Dinas Pendidikan Wilayah VI
	1.01.01.1.08	Penyediaan Jasa Penunjang Urusan						9.139.397.026,00							-	
	1.01.01.1.08.0003	Pemerintahan Daerah Penyediaan Jasa Peralatan dan Perlengkapan Kantor						206.000.000,00							-	
			Jumlah Laporan Penyediaan Jasa Peralatan dan Perlengkapan Kantor yang Disediakan (Laporan)													Cabang Dinas Pendidikan Wilayah V
			Jumlah Laporan Penyediaan Jasa Peralatan dan Perlengkapan Kantor yang Disediakan (Kegiatan)				2	206.000.000,00	(3 Kabupaten, SULAWESI TENGAH)	PENDAPATAN ASLI DAERAH (PAD)			Perangkat daerah			Cabang Dinas Pendidikan Wilayah V
	1.01.01.1.08.0004	Penyediaan Jasa Pelayanan Umum Kantor						8.933.397.026,00							-	
			Jumlah Laporan Penyediaan Jasa Pelayanan Umum Kantor yang Disediakan (Laporan)													Dinas Pendidikan Daerah Provinsi Sulawesi Tengah
			Belanja Alat/Bahan untuk Kegiatan Kantor-Alat/Bahan untuk Kegiatan Kantor Lainnya (Kegiatan)				1	12.680.350,00	(Kertas HVS Kwarto dan HVS Folio, SULAWESI TENGAH)	Dana Transfer Umum-Dana Alokasi Umum			Perangkat Daerah			Dinas Pendidikan Daerah Provinsi Sulawesi Tengah
			Belanja Pembayaran Pajak, Bea dan Perizinan (Lokasi)				2	1.200.000,00	(Kota Palu Disdik Prov. Sulteng, SULAWESI TENGAH)	Dana Transfer Umum-Dana Alokasi Umum			Pajak Bumi dan Bangunan			Dinas Pendidikan Daerah Provinsi Sulawesi Tengah
			Belanja Alat/Bahan untuk Kegiatan Kantor-Alat Tulis Kantor (Paket)				1	28.008.200,00	(Kota Palu Disdik Prov. Sulteng, SULAWESI TENGAH)	Dana Transfer Umum-Dana Alokasi Umum			ATK			Dinas Pendidikan Daerah Provinsi Sulawesi Tengah

NO	KODE	URUSAN/BIDANG URUSAN/PROGRAM/KEGIATAN/ SUB KEGIATAN	INDIKATOR PROGRAM/KEGIATAN/SUB KEGIATAN	Target Akhir Periode RPJMD	REALISASI CAPAIAN RKPD TAHUN 2022	PRAKIRAAN CAPAIAN TARGET RKPD TAHUN 2023	CAPAIAN KINERJA DAN KERANGKA PENDANAAN					KELOMPOK SASARAN	PRAKIRAAN MAJU RENCANA TAHUN 2025		PERANGKAT DAERAH PENANGGUNG JAWAB	
							TARGET 2024	PAGU INDIKATIF (Rp)	LOKASI	SUMBER DANA	PRIORITAS		TARGET	PAGU INDIKATIF (Rp)		
											NASIONAL					DAERAH
1	2	3	4	5	6	7	8	9	10	11	12	13	14	15	16	17
			Belanja Pemeliharaan Alat Kantor dan Rumah Tangga-Alat Rumah Tangga-Alat Rumah Tangga Lainnya (Home Use) (Unit)				1	10.000.000,00	(Kota Palu Disdik Prov. Sulteng, SULAWESI TENGAH)	Dana Transfer Umum-Dana Alokasi Umum			CCTV			Dinas Pendidikan Daerah Provinsi Sulawesi Tengah
			Belanja Jasa Tenaga Pelayanan Umum (Orang)				259	4.457.500.000,00	(Kota Palu Disdik Prov. Sulteng, SULAWESI TENGAH)	Dana Transfer Umum-Dana Alokasi Umum			Honorarium Non ASN			Dinas Pendidikan Daerah Provinsi Sulawesi Tengah
			Belanja Jasa Pengolahan Sampah (Bulan)				12	1.200.000,00	(Kota Palu Disdik Prov. Sulteng, SULAWESI TENGAH)	Dana Transfer Umum-Dana Alokasi Umum			Retribusi Sampah			Dinas Pendidikan Daerah Provinsi Sulawesi Tengah
			Belanja Makanan dan Minuman Rapat (Kegiatan)				1	12.480.000,00	(Kertas HVS Kwarto dan HVS Folio, SULAWESI TENGAH)	Dana Transfer Umum-Dana Alokasi Umum			Perangkat Daerah			Dinas Pendidikan Daerah Provinsi Sulawesi Tengah
			Belanja Iuran Jaminan Kesehatan bagi Non ASN (Orang)				5.060	728.640.000,00	(Kota Palu Disdik Prov. Sulteng, SULAWESI TENGAH)	Dana Transfer Umum-Dana Alokasi Umum			Iuran BPJS Ketenagakerjaan			Dinas Pendidikan Daerah Provinsi Sulawesi Tengah
			Belanja Bahan-Isi Tabung Pemadam Kebakaran (Unit)				4	5.600.000,00	(Kota Palu Disdik Prov. Sulteng, SULAWESI TENGAH)	Dana Transfer Umum-Dana Alokasi Umum			Pengisian Tabung Kebakaran			Dinas Pendidikan Daerah Provinsi Sulawesi Tengah
			Belanja Alat/Bahan untuk Kegiatan Kantor- Kertas dan Cover (Paket)				1	59.300.000,00	(Kertas HVS Kwarto dan HVS Folio, SULAWESI TENGAH)	Dana Transfer Umum-Dana Alokasi Umum			Kertas HVS Kwarto dan HVS Folio			Dinas Pendidikan Daerah Provinsi Sulawesi Tengah
			Belanja Honorarium Penanggungjawaban Pengelola Keuangan (Orang)				31	449.580.000,00	(Kota Palu Disdik Prov. Sulteng, SULAWESI TENGAH)	Dana Transfer Umum-Dana Alokasi Umum			Honorarium Bendahara,KPA dan Pengurus Barang			Dinas Pendidikan Daerah Provinsi Sulawesi Tengah
			Belanja Jasa Tenaga Kebersihan (Orang)				12	217.182.981,00	(Kota Palu Disdik Prov. Sulteng, SULAWESI TENGAH)	Dana Transfer Umum-Dana Alokasi Umum			Honorarium Satpam/Penjaga Kantor/Petugas Kebersihan			Dinas Pendidikan Daerah Provinsi Sulawesi Tengah
			Belanja Alat/Bahan untuk Kegiatan Kantor-Bahan Cetak (Paket)				1	22.668.350,00	(Kertas HVS Kwarto dan HVS Folio, SULAWESI TENGAH)	Dana Transfer Umum-Dana Alokasi Umum			Perangkat Daerah			Dinas Pendidikan Daerah Provinsi Sulawesi Tengah
			Belanja Makanan dan Minuman Jamuan Tamu (Kegiatan)				1	18.660.000,00	(Kertas HVS Kwarto dan HVS Folio, SULAWESI TENGAH)	Dana Transfer Umum-Dana Alokasi Umum			Perangkat Daerah			Dinas Pendidikan Daerah Provinsi Sulawesi Tengah
			Belanja Pemeliharaan Alat Angkutan-Alat Angkutan Darat Bermotor-Kendaraan Bermotor Penumpang (Unit)				4	133.800.000,00	(Kota Palu Disdik Prov. Sulteng, SULAWESI TENGAH)	Dana Transfer Umum-Dana Alokasi Umum			Pemeliharaan Kendaraan Roda Empat			Dinas Pendidikan Daerah Provinsi Sulawesi Tengah
			Belanja Pemeliharaan Komputer-Komputer Unit-Personal Computer (Unit)				13	9.490.000,00	(Kota Palu Disdik Prov. Sulteng, SULAWESI TENGAH)	Dana Transfer Umum-Dana Alokasi Umum			Pemeliharaan Komputer/Note book			Dinas Pendidikan Daerah Provinsi Sulawesi Tengah
			Belanja Jasa Iklan/Reklame, Film, dan Pematratan (Paket)				5	82.500.000,00	(Kota Palu Disdik Prov. Sulteng, SULAWESI TENGAH)	Dana Transfer Umum-Dana Alokasi Umum			Jasa Media Massa Cetak			Dinas Pendidikan Daerah Provinsi Sulawesi Tengah
			Honorarium Pengadaan Barang/Jasa (Orang)				1	4.080.000,00	(Kota Palu Disdik Prov. Sulteng, SULAWESI TENGAH)	Dana Transfer Umum-Dana Alokasi Umum			Honorarium Pejabat Pengadaan Barang/Jasa			Dinas Pendidikan Daerah Provinsi Sulawesi Tengah
			Belanja Alat/Bahan untuk Kegiatan Kantor-Benda Pos (Paket)				1	4.000.000,00	(Kertas HVS Kwarto dan HVS Folio, SULAWESI TENGAH)	Dana Transfer Umum-Dana Alokasi Umum			Perangkat Daerah			Dinas Pendidikan Daerah Provinsi Sulawesi Tengah

NO	KODE	URUSAN/BIDANG URUSAN/PROGRAM/KEGIATAN/ SUB KEGIATAN	INDIKATOR PROGRAM/KEGIATAN/SUB KEGIATAN	Target Akhir Periode RPJMD	REALISASI CAPAIAN RKPD TAHUN 2022	PRAKIRAAN CAPAIAN TARGET RKPD TAHUN 2023	CAPAIAN KINERJA DAN KERANGKA PENDANAAN					KELOMPOK SASARAN	PRAKIRAAN MAJU RENCANA TAHUN 2025		PERANGKAT DAERAH PENANGGUNG JAWAB	
							TARGET 2024	PAGU INDIKATIF (Rp)	LOKASI	SUMBER DANA	PRIORITAS		TARGET	PAGU INDIKATIF (Rp)		
											NASIONAL					DAERAH
1	2	3	4	5	6	7	8	9	10	11	12	13	14	15	16	17
			Belanja Pemeliharaan Komputer-Peralatan Komputer-Peralatan Personal Computer (Unit)				6	4.140.000,00	(Kota Palu Disdik Prov. Sulteng, SULAWESI TENGAH)	Dana Transfer Umum-Dana Alokasi Umum			Pemeliharaan Printer			Dinas Pendidikan Daerah Provinsi Sulawesi Tengah
			Belanja Pemeliharaan Alat Angkutan-Alat Angkutan Darat Bermotor-Kendaraan Bermotor Beroda Dua (Unit)				6	23.040.000,00	(Kota Palu Disdik Prov. Sulteng, SULAWESI TENGAH)	Dana Transfer Umum-Dana Alokasi Umum			Pemeliharaan Kendaraan Roda Dua			Dinas Pendidikan Daerah Provinsi Sulawesi Tengah
			Belanja Jasa Kalibrasi (Paket)				7	26.880.000,00	(Kota Palu Disdik Prov. Sulteng, SULAWESI TENGAH)	Dana Transfer Umum-Dana Alokasi Umum			Biaya Langganan Majalah			Dinas Pendidikan Daerah Provinsi Sulawesi Tengah
			Honorarium Tim Pelaksana Kegiatan dan Sekretariat Tim Pelaksana Kegiatan (Orang)				9	40.500.000,00	(Kertas HVS Kwarto dan HVS Folio, SULAWESI TENGAH)	Dana Transfer Umum-Dana Alokasi Umum			Honorarium Tim Penilai Jabatan Fungsional Pengawas			Dinas Pendidikan Daerah Provinsi Sulawesi Tengah
			Belanja Jasa Pengelolaan BMD yang Tidak Menghasilkan Pendapatan (Orang)				1	3.000.000,00	(Kota Palu Disdik Prov. Sulteng, SULAWESI TENGAH)	Dana Transfer Umum-Dana Alokasi Umum			Honorarium Pembantu Pengurus Barang			Dinas Pendidikan Daerah Provinsi Sulawesi Tengah
			Belanja Tagihan Listrik (Paket)				1	450.008.800,00	(Kota Palu Disdik Prov. Sulteng, SULAWESI TENGAH)	Dana Transfer Umum-Dana Alokasi Umum			Tagihan Listrik			Dinas Pendidikan Daerah Provinsi Sulawesi Tengah
			Belanja Pemeliharaan Alat Pertanian-Alat Pengolahan-Alat Pengolahan Tanah dan Tanaman (Unit)				1	750.000,00	(Kota Palu Disdik Prov. Sulteng, SULAWESI TENGAH)	Dana Transfer Umum-Dana Alokasi Umum			Pemeliharaan Mesin Pangkas Rumput			Dinas Pendidikan Daerah Provinsi Sulawesi Tengah
			Belanja Alat/Bahan untuk Kegiatan Kantor-Bahan Komputer (Paket)				1	67.815.000,00	(Kertas HVS Kwarto dan HVS Folio, SULAWESI TENGAH)	Dana Transfer Umum-Dana Alokasi Umum			Perangkat Daerah			Dinas Pendidikan Daerah Provinsi Sulawesi Tengah
			Belanja Kawat/Faksimili/Internet/TV Berlangganan (Bulan)				12	324.980.000,00	(Kota Palu Disdik Prov. Sulteng, SULAWESI TENGAH)	Dana Transfer Umum-Dana Alokasi Umum			Tagihan Internet			Dinas Pendidikan Daerah Provinsi Sulawesi Tengah
			Belanja Bahan-Bahan Lainnya (Paket)				10	1.150.000,00	(Kota Palu Disdik Prov. Sulteng, SULAWESI TENGAH)	Dana Transfer Umum-Dana Alokasi Umum			Air Minerar Gelas dan Botol Kecil			Dinas Pendidikan Daerah Provinsi Sulawesi Tengah
			Honorarium Rohaniawan (Orang)				3	48.000.000,00	(Kota Palu Disdik Prov. Sulteng, SULAWESI TENGAH)	Dana Transfer Umum-Dana Alokasi Umum			Pegawai Syarah Masjid			Dinas Pendidikan Daerah Provinsi Sulawesi Tengah
			Belanja Pemeliharaan Alat Kantor dan Rumah Tangga-Alat Rumah Tangga-Alat Pendingin (Unit)				30	18.300.000,00	(Kota Palu Disdik Prov. Sulteng, SULAWESI TENGAH)	Dana Transfer Umum-Dana Alokasi Umum			Pemeliharaan AC			Dinas Pendidikan Daerah Provinsi Sulawesi Tengah
			Jumlah Laporan Penyediaan Jasa Pelayanan Umum Kantor yang Disediakan (Laporan)													Cabang Dinas Pendidikan Wilayah I
			Belanja Pemeliharaan Printer (Paket)				1	2.070.000,00	(Kota Palu dan Kab. Sigi, SULAWESI TENGAH)	Dana Transfer Umum-Dana Alokasi Umum			Perangkat Daerah			Cabang Dinas Pendidikan Wilayah I
			Belanja Kertas (Paket)				1	12.800.100,00	(Kota Palu dan Kab. Sigi, SULAWESI TENGAH)	Dana Transfer Umum-Dana Alokasi Umum			Perangkat Daerah			Cabang Dinas Pendidikan Wilayah I
			Belanja Benda Pos/Materai (Paket)				1	1.000.000,00	(Kota Palu dan Kab. Sigi, SULAWESI TENGAH)	Dana Transfer Umum-Dana Alokasi Umum			Perangkat Daerah			Cabang Dinas Pendidikan Wilayah I

NO	KODE	URUSAN/BIDANG URUSAN/PROGRAM/KEGIATAN/ SUB KEGIATAN	INDIKATOR PROGRAM/KEGIATAN/SUB KEGIATAN	Target Akhir Periode RPJMD	REALISASI CAPAIAN RKPD TAHUN 2022	PRAKIRAAN CAPAIAN TARGET RKPD TAHUN 2023	CAPAIAN KINERJA DAN KERANGKA PENDANAAN					KELOMPOK SASARAN	PRAKIRAAN MAJU RENCANA TAHUN 2025		PERANGKAT DAERAH PENANGGUNG JAWAB	
							TARGET 2024	PAGU INDIKATIF (Rp)	LOKASI	SUMBER DANA	PRIORITAS		TARGET	PAGU INDIKATIF (Rp)		
											NASIONAL					DAERAH
1	2	3	4	5	6	7	8	9	10	11	12	13	14	15	16	17
			Belanja Pemeliharaan Kendaraan Dinas Operasional (Paket)				1	14.000.000,00	(Kota Palu dan Kab. Sigi, SULAWESI TENGAH)	Dana Transfer Umum-Dana Alokasi Umum			Perangkat Daerah			Cabang Dinas Pendidikan Wilayah I
			Belanja Jasa Pengelolaan BMD yang Tidak Menghasilkan Pendapatan (Paket)				1	6.000.000,00	(Kota Palu, SULAWESI TENGAH)	Dana Transfer Umum-Dana Alokasi Umum			Perangkat Daerah			Cabang Dinas Pendidikan Wilayah I
			Belanja Tagihan Listrik (Paket)				1	6.672.000,00	(Kota Palu dan Kab. Sigi, SULAWESI TENGAH)	Dana Transfer Umum-Dana Alokasi Umum			Perangkat Daerah			Cabang Dinas Pendidikan Wilayah I
			Belanja Pemeliharaan Alat Pendingin/AC (Paket)				1	1.830.000,00	(Kota Palu dan Kab. Sigi, SULAWESI TENGAH)	Dana Transfer Umum-Dana Alokasi Umum			Perangkat Daerah			Cabang Dinas Pendidikan Wilayah I
			Belanja Bahan-Bahan Bakar dan Pelumas (Paket)				1	20.000.000,00	(Kota Palu, SULAWESI TENGAH)	Dana Transfer Umum-Dana Alokasi Umum			Perangkat Daerah			Cabang Dinas Pendidikan Wilayah I
			Belanja Tinta Printer (Paket)				1	8.250.000,00	(Kota Palu dan Kab. Sigi, SULAWESI TENGAH)	Dana Transfer Umum-Dana Alokasi Umum			Perangkat Daerah			Cabang Dinas Pendidikan Wilayah I
			Belanja Layanan Internet (Paket)				1	7.380.000,00	(Kota Palu dan Kab. Sigi, SULAWESI TENGAH)	Dana Transfer Umum-Dana Alokasi Umum			Perangkat Daerah			Cabang Dinas Pendidikan Wilayah I
			Belanja Bahan Cetak/Penggandaan (Paket)				1	2.692.550,00	(Kota Palu dan Kab. Sigi, SULAWESI TENGAH)	Dana Transfer Umum-Dana Alokasi Umum			Perangkat Daerah			Cabang Dinas Pendidikan Wilayah I
			Belanja Honorarium Penanggungjawaban Pengelola Keuangan (Paket)				1	38.760.000,00	(Kota Palu, SULAWESI TENGAH)	Dana Transfer Umum-Dana Alokasi Umum			Perangkat Daerah			Cabang Dinas Pendidikan Wilayah I
			Belanja Pemeliharaan Komputer/Laptop (Paket)				1	3.650.000,00	(Kota Palu dan Kab. Sigi, SULAWESI TENGAH)	Dana Transfer Umum-Dana Alokasi Umum			Perangkat Daerah			Cabang Dinas Pendidikan Wilayah I
			Belanja Sewa Bangunan Gedung Kantor (Paket)				1	50.000.000,00	(Kota Palu dan Kab. Sigi, SULAWESI TENGAH)	Dana Transfer Umum-Dana Alokasi Umum			Perangkat Daerah			Cabang Dinas Pendidikan Wilayah I
			Belanja Alat Tulis Kantor (Paket)				1	11.511.450,00	(Kota Palu, SULAWESI TENGAH)	Dana Transfer Umum-Dana Alokasi Umum			Perangkat Daerah			Cabang Dinas Pendidikan Wilayah I
			Belanja Peralatan Kebersihan dan Bahan Pembersih Kantor (Paket)				1	8.429.720,00	(Kota Palu dan Kab. Sigi, SULAWESI TENGAH)	Dana Transfer Umum-Dana Alokasi Umum			Perangkat Daerah			Cabang Dinas Pendidikan Wilayah I
			Jumlah Laporan Penyediaan Jasa Pelayanan Umum Kantor yang Disediakan (Laporan)													Cabang Dinas Pendidikan Wilayah II
			Jumlah Laporan Penyediaan Jasa Pelayanan Umum Kantor yang Disediakan (Kegiatan)				2	350.000.000,00	(2 Kabupaten, SULAWESI TENGAH)	PENDAPATAN ASLI DAERAH (PAD)			Perangkat daerah			Cabang Dinas Pendidikan Wilayah II
			Jumlah Laporan Penyediaan Jasa Pelayanan Umum Kantor yang Disediakan (Laporan)													Cabang Dinas Pendidikan Wilayah III
			Belanja Tagihan Internet (Paket)				1	7.680.000,00	(Kabupaten poso dan Tojo Una-Una, SULAWESI TENGAH)	Dana Transfer Umum-Dana Alokasi Umum			Perangkat Daerah			Cabang Dinas Pendidikan Wilayah III
			Belanja Alat / Bahan Untuk Kegiatan Kantor - Alat Tulis Kantor (Paket)				1	6.930.700,00	(Kabupaten Poso dan Tojo Una-Una, SULAWESI TENGAH)	Dana Transfer Umum-Dana Alokasi Umum			Perangkat Daerah			Cabang Dinas Pendidikan Wilayah III

NO	KODE	URUSAN/BIDANG URUSAN/PROGRAM/KEGIATAN/ SUB KEGIATAN	INDIKATOR PROGRAM/KEGIATAN/SUB KEGIATAN	Target Akhir Periode RPJMD	REALISASI CAPAIAN RKPD TAHUN 2022	PRAKIRAAN CAPAIAN TARGET RKPD TAHUN 2023	CAPAIAN KINERJA DAN KERANGKA PENDANAAN						KELOMPOK SASARAN	PRAKIRAAN MAJU RENCANA TAHUN 2025		PERANGKAT DAERAH PENANGGUNG JAWAB
							TARGET 2024	PAGU INDIKATIF (Rp)	LOKASI	SUMBER DANA	PRIORITAS			TARGET	PAGU INDIKATIF (Rp)	
											NASIONAL	DAERAH				
1	2	3	4	5	6	7	8	9	10	11	12	13	14	15	16	17
			Belanja Alat / Bahan Untuk Kegiatan Kantor - Benda Pos (Paket)				1	4.000.000,00	(Kabupaten Poso dan Tojo Una-Una, SULAWESI TENGAH)	Dana Transfer Umum-Dana Alokasi Umum			Perangkat Daerah			Cabang Dinas Pendidikan Wilayah III
			Belanja Tagihan Air (Paket)				1	2.481.600,00	(Kabupaten Poso dan Tojo Una-Una, SULAWESI TENGAH)	Dana Transfer Umum-Dana Alokasi Umum			Perangkat Daerah			Cabang Dinas Pendidikan Wilayah III
			Belanja Pemeliharaan Kendaraan Dinas Roda Empat (Paket)				1	14.000.000,00	(Kabupaten Poso dan Tojo Una-Una, SULAWESI TENGAH)	Dana Transfer Umum-Dana Alokasi Umum			Perangkat Daerah			Cabang Dinas Pendidikan Wilayah III
			Belanja Alat/Bahan untuk Kegiatan Kantor Kertas dan Cover (Paket)				1	4.782.000,00	(Kabupaten Poso dan Tojo Una-Una, SULAWESI TENGAH)	Dana Transfer Umum-Dana Alokasi Umum			Perangkat Daerah			Cabang Dinas Pendidikan Wilayah III
			Belanja Tagihan Listrik (Paket)				1	8.880.000,00	(Kabupaten Poso dan Tojo Una-Una, SULAWESI TENGAH)	Dana Transfer Umum-Dana Alokasi Umum			Perangkat Daerah			Cabang Dinas Pendidikan Wilayah III
			Belanja Alat / Bahan untuk Kegiatan Kantor Bahan Komputer (Paket)				1	4.400.000,00	(Kabupaten Poso dan Tojo Una-Una, SULAWESI TENGAH)	Dana Transfer Umum-Dana Alokasi Umum			Perangkat Daerah			Cabang Dinas Pendidikan Wilayah III
			Belanja Bahan - Bahan Bakar dan Pelumas (Paket)				1	40.800.000,00	(Kabupaten Poso dan Tojo Una-Una, SULAWESI TENGAH)	Dana Transfer Umum-Dana Alokasi Umum			Perangkat Daerah			Cabang Dinas Pendidikan Wilayah III
			Belanja Perjalanan Dinas Biasa (Paket)				1	54.939.000,00	(Kabupaten Poso dan Tojo Una-Una, SULAWESI TENGAH)	Dana Transfer Umum-Dana Alokasi Umum			Perangkat Daerah			Cabang Dinas Pendidikan Wilayah III
			Belanja Sewa Bangunan Gedung Kantor (Paket)				1	50.000.000,00	(Kabupaten Poso dan Tojo Una-Una, SULAWESI TENGAH)	Dana Transfer Umum-Dana Alokasi Umum			Perangkat Daerah			Cabang Dinas Pendidikan Wilayah III
			Belanja Alat / Bahan Untuk Kegiatan Kantor - Bahan Cetak (Paket)				1	4.200.000,00	(Kabupaten Poso dan Tojo Una-Una, SULAWESI TENGAH)	Dana Transfer Umum-Dana Alokasi Umum			Perangkat Daerah			Cabang Dinas Pendidikan Wilayah III
			Belanja Makanan dan Minuman Rapat (Paket)				1	9.240.000,00	(Kabupaten Poso dan Tojo Una-Una, SULAWESI TENGAH)	Dana Transfer Umum-Dana Alokasi Umum			Perangkat Daerah			Cabang Dinas Pendidikan Wilayah III
			Jumlah Laporan Penyediaan Jasa Pelayanan Umum Kantor yang Disediakan (Laporan)													Cabang Dinas Pendidikan Wilayah IV
			Jumlah Laporan Penyediaan Jasa Pelayanan Umum Kantor yang disediakan (Kegiatan)				2	30.000.000,00	(2 kabupaten, SULAWESI TENGAH)	Dana Transfer Umum-Dana Alokasi Umum			Perangkat Daerah			Cabang Dinas Pendidikan Wilayah IV
			Jumlah Laporan Penyediaan Jasa Pelayanan Umum Kantor yang Disediakan (Laporan)													Cabang Dinas Pendidikan Wilayah V
			Belanja Tagihan Listrik (Paket)				1	24.000.000,00	(Kabupaten Banggai, Balut dan Bangkep, SULAWESI TENGAH)	Dana Transfer Umum-Dana Alokasi Umum			Perangkat Daerah			Cabang Dinas Pendidikan Wilayah V
			Belanja Perjalanan Dinas dalam Kota (Paket)				1	19.080.000,00	(Kabupaten Banggai, Balut dan Bangkep, SULAWESI TENGAH)	Dana Transfer Umum-Dana Alokasi Umum			Perangkat Daerah			Cabang Dinas Pendidikan Wilayah V
			Belanja Alat/Bahan untuk Kegiatan Kantor-Benda Pos (Paket)				1	2.000.000,00	(kabupaten banggai, balut dan bangkep, SULAWESI TENGAH)	Dana Transfer Umum-Dana Alokasi Umum			perangkat daerah			Cabang Dinas Pendidikan Wilayah V
			Belanja Bahan-Bahan Bakar dan Pelumas (Paket)				1	12.000.000,00	(kabupaten banggai, balut dan bangkep, SULAWESI TENGAH)	Dana Transfer Umum-Dana Alokasi Umum			perangkat daerah			Cabang Dinas Pendidikan Wilayah V

NO	KODE	URUSAN/BIDANG URUSAN/PROGRAM/KEGIATAN/ SUB KEGIATAN	INDIKATOR PROGRAM/KEGIATAN/SUB KEGIATAN	Target Akhir Periode RPJMD	REALISASI CAPAIAN RKPD TAHUN 2022	PRAKIRAAN CAPAIAN TARGET RKPD TAHUN 2023	CAPAIAN KINERJA DAN KERANGKA PENDANAAN						KELOMPOK SASARAN	PRAKIRAAN MAJU RENCANA TAHUN 2025		PERANGKAT DAERAH PENANGGUNG JAWAB
							TARGET 2024	PAGU INDIKATIF (Rp)	LOKASI	SUMBER DANA	PRIORITAS			TARGET	PAGU INDIKATIF (Rp)	
											NASIONAL	DAERAH				
1	2	3	4	5	6	7	8	9	10	11	12	13	14	15	16	17
			Belanja Pemeliharaan Alat Angkut-Alat Angkut Darat Bermotor-Kendaraan Bermotor Penumpang (Paket)				1	8.000.000,00	(Kabupaten Banggai, Balut dan Bangkep, SULAWESI TENGAH)	Dana Transfer Umum-Dana Alokasi Umum			Perangkat Daerah			Cabang Dinas Pendidikan Wilayah V
			Belanja Jasa Pengolahan Sampah (Paket)				1	1.200.000,00	(kabupaten banggai, balut dan bangkep, SULAWESI TENGAH)	Dana Transfer Umum-Dana Alokasi Umum			perangkat daerah			Cabang Dinas Pendidikan Wilayah V
			Belanja Jasa Pengelolaan BMD yang Menghasilkan Pendapatan (Paket)				1	6.000.000,00	(kabupaten banggai, bangkep dan balut, SULAWESI TENGAH)	Dana Transfer Umum-Dana Alokasi Umum			Perangkat Daerah			Cabang Dinas Pendidikan Wilayah V
			Belanja Alat/Bahan untuk Kegiatan Kantor-Kertas dan Cover (Paket)				1	10.086.600,00	(kabupaten banggai, balut dan bangkep, SULAWESI TENGAH)	Dana Transfer Umum-Dana Alokasi Umum			perangkat daerah			Cabang Dinas Pendidikan Wilayah V
			Belanja Langganan Jurnal/Surat Kabar/Majalah (Paket)				1	1.400.000,00	(Kabupaten Banggai, Balut dan Bangkep, SULAWESI TENGAH)	Dana Transfer Umum-Dana Alokasi Umum			Perangkat Daerah			Cabang Dinas Pendidikan Wilayah V
			Belanja Alat/Bahan untuk Kegiatan Kantor-Bahan Komputer (Paket)				1	6.168.250,00	(kabupaten banggai, balut dan bangkep, SULAWESI TENGAH)	Dana Transfer Umum-Dana Alokasi Umum			perangkat daerah			Cabang Dinas Pendidikan Wilayah V
			Belanja Makanan dan Minuman Rapat (Paket)				1	3.600.000,00	(kabupaten banggai, balut dan bangkep, SULAWESI TENGAH)	Dana Transfer Umum-Dana Alokasi Umum			perangkat daerah			Cabang Dinas Pendidikan Wilayah V
			Belanja Perjalanan Dinas Biasa (Paket)				1	154.610.000,00	(Kabupaten Banggai, Balut dan Bangkep, SULAWESI TENGAH)	Dana Transfer Umum-Dana Alokasi Umum			Perangkat Daerah			Cabang Dinas Pendidikan Wilayah V
			Belanja Tagihan Air (Paket)				1	351.250,00	(kabupaten banggai, balut dan bangkep, SULAWESI TENGAH)	Dana Transfer Umum-Dana Alokasi Umum			perangkat daerah			Cabang Dinas Pendidikan Wilayah V
			Belanja Pemeliharaan Alat Kantor dan Rumah Tangga-Alat Rumah Tangga-Alat Pendingin (Paket)				1	2.440.000,00	(Kabupaten Banggai, Balut dan Bangkep, SULAWESI TENGAH)	Dana Transfer Umum-Dana Alokasi Umum			Perangkat Daerah			Cabang Dinas Pendidikan Wilayah V
			Belanja Alat/Bahan untu Kegiatan Kantor-Alat Tulis Kantor (Paket)				1	5.402.810,00	(kabupaten banggai, balut dan bangkep, SULAWESI TENGAH)	Dana Transfer Umum-Dana Alokasi Umum			Perangkat daerah			Cabang Dinas Pendidikan Wilayah V
			Belanja Alat/Bahan untuk Kegiatan Kantor-Bahan Cetak (Paket)				1	6.819.600,00	(kabupaten banggai, balut dan bangkep, SULAWESI TENGAH)	Dana Transfer Umum-Dana Alokasi Umum			perangkat daerah			Cabang Dinas Pendidikan Wilayah V
			Belanja Kawat/Faksimili/Internet/TV Berlangganan (Paket)				1	11.700.000,00	(Kabupaten Banggai, Balut dan Bangkep, SULAWESI TENGAH)	Dana Transfer Umum-Dana Alokasi Umum			Perangkat Daerah			Cabang Dinas Pendidikan Wilayah V
			Belanja Alat/Bahan untuk Kegiatan Kantor-Alat/Bahan untuk Kebersihan (Paket)				1	2.159.090,00	(kabupaten banggai, balut dan bangkep, SULAWESI TENGAH)	Dana Transfer Umum-Dana Alokasi Umum			perangkat daerah			Cabang Dinas Pendidikan Wilayah V
			Belanja Honorarium Penanggungjawaban Pengelola Keuangan (Paket)				1	38.760.000,00	(kabupaten banggai, SULAWESI TENGAH)	Dana Transfer Umum-Dana Alokasi Umum			Perangkat daerah			Cabang Dinas Pendidikan Wilayah V
			Belanja Pemeliharaan Komputer-Komputer Unit-Personal Computer (Paket)				1	2.800.000,00	(Kabupaten Banggai, Balut dan Bangkep, SULAWESI TENGAH)	Dana Transfer Umum-Dana Alokasi Umum			Perangkat Daerah			Cabang Dinas Pendidikan Wilayah V

NO	KODE	URUSAN/BIDANG URUSAN/PROGRAM/KEGIATAN/ SUB KEGIATAN	INDIKATOR PROGRAM/KEGIATAN/SUB KEGIATAN	Target Akhir Periode RPJMD	REALISASI CAPAIAN RKPD TAHUN 2022	PRAKIRAAN CAPAIAN TARGET RKPD TAHUN 2023	CAPAIAN KINERJA DAN KERANGKA PENDANAAN					KELOMPOK SASARAN	PRAKIRAAN MAJU RENCANA TAHUN 2025		PERANGKAT DAERAH PENANGGUNG JAWAB	
							TARGET 2024	PAGU INDIKATIF (Rp)	LOKASI	SUMBER DANA	PRIORITAS		TARGET	PAGU INDIKATIF (Rp)		
											NASIONAL					DAERAH
1	2	3	4	5	6	7	8	9	10	11	12	13	14	15	16	17
			Jumlah Laporan Penyediaan Jasa Pelayanan Umum Kantor yang Disediakan (Laporan)													Cabang Dinas Pendidikan Wilayah VI
			Belanja Tagihan Listrik (Paket)				1	11.592.000,00	(Kabupaten Toli-Toli dan Buol, SULAWESI TENGAH)	Dana Transfer Umum-Dana Alokasi Umum			Perangkat Daerah			Cabang Dinas Pendidikan Wilayah VI
			Belanja Pemeliharaan Kendaraan Dinas Operasional Roda Empat (Paket)				1	14.000.000,00	(Kabupaten Toli-Toli dan Buol, SULAWESI TENGAH)	Dana Transfer Umum-Dana Alokasi Umum			Perangkat Daerah			Cabang Dinas Pendidikan Wilayah VI
			Belanja Alat/Bahan utuk Kegiatan Kantor-Bahan Cetak (Penggandaan) (Paket)				1	2.074.800,00	(Kabupaten Toli-Toli dan Buol, SULAWESI TENGAH)	Dana Transfer Umum-Dana Alokasi Umum			Perangkat Daerah			Cabang Dinas Pendidikan Wilayah VI
			Belanja Alat/Bahan utuk Kegiatan Kantor-Alat/Bahan Untuk Kegiatan Kantor Lainnya (Paket)				1	1.500.000,00	(Kabupaten Toli-Toli dan Buol, SULAWESI TENGAH)	Dana Transfer Umum-Dana Alokasi Umum			Perangkat Daerah			Cabang Dinas Pendidikan Wilayah VI
			Belanja Honorarium Penanggung jawab Pengelola Keuangan (Paket)				1	38.760.000,00	(Kabupaten ToliToli dan Buol, SULAWESI TENGAH)	Dana Transfer Umum-Dana Alokasi Umum			Kelompok Daerah			Cabang Dinas Pendidikan Wilayah VI
			Belanja Pemeliharaan Komputer (Paket)				1	4.200.000,00	(Kabupaten Toli-Toli dan Buol, SULAWESI TENGAH)	Dana Transfer Umum-Dana Alokasi Umum			Perangkat Daerah			Cabang Dinas Pendidikan Wilayah VI
			Belanja Tagihan Internet (Paket)				1	6.240.000,00	(Kabupaten Toli-Toli dan Buol, SULAWESI TENGAH)	Dana Transfer Umum-Dana Alokasi Umum			Perangkat Daerah			Cabang Dinas Pendidikan Wilayah VI
			Belanja Makanan dan Minuman Rapat (Paket)				1	5.280.000,00	(Kabupaten Toli-Toli dan Buol, SULAWESI TENGAH)	Dana Transfer Umum-Dana Alokasi Umum			Perangkat Daerah			Cabang Dinas Pendidikan Wilayah VI
			Belanja Bahan-Bahan Bakar dan Pelumas (Paket)				1	25.000.000,00	(Kabupaten Toli-Toli dan Buol, SULAWESI TENGAH)	Dana Transfer Umum-Dana Alokasi Umum			Perangkat Daerah			Cabang Dinas Pendidikan Wilayah VI
			Belanja Alat/Bahan utuk Kegiatan Kantor-Benda POS (Materai) (Paket)				1	1.000.000,00	(Kabupaten Toli-Toli dan Buol, SULAWESI TENGAH)	Dana Transfer Umum-Dana Alokasi Umum			Perangkat Daerah			Cabang Dinas Pendidikan Wilayah VI
			Belanja Alat/Bahan utuk Kegiatan Kantor-Kertas dan Cover (Paket)				1	7.097.000,00	(Kabupaten Toli-Toli dan Buol, SULAWESI TENGAH)	Dana Transfer Umum-Dana Alokasi Umum			Perangkat Daerah			Cabang Dinas Pendidikan Wilayah VI
			Belanja Jasa Pengelola BMD yang Tidak Menghasilkan Pendapatan (Paket)				1	6.000.000,00	(Kabupaten Toli-Toli dan Buol, SULAWESI TENGAH)	Dana Transfer Umum-Dana Alokasi Umum			Perangkat Daerah			Cabang Dinas Pendidikan Wilayah VI
			Belanja Perjalanan Dinas Biasa (Paket)				1	146.584.800,00	(Kabupaten Toli-Toli dan Buol, SULAWESI TENGAH)	Dana Transfer Umum-Dana Alokasi Umum			Perangkat Daerah			Cabang Dinas Pendidikan Wilayah VI
			Belanja Alat/Bahan utuk Kegiatan Kantor-Bahan Komputer (Tinta Printer) (Paket)				1	3.300.000,00	(Kabupaten Toli-Toli dan Buol, SULAWESI TENGAH)	Dana Transfer Umum-Dana Alokasi Umum			Perangkat Daerah			Cabang Dinas Pendidikan Wilayah VI
			Belanja Tagihan Air (Paket)				1	678.000,00	(Kabupaten Toli-Toli dan Buol, SULAWESI TENGAH)	Dana Transfer Umum-Dana Alokasi Umum			Perangkat Daerah			Cabang Dinas Pendidikan Wilayah VI
			Belanja Sewa Gedung dan Bangunan Kantor (Paket)				1	50.000.000,00	(Kabupaten Toli-Toli dan Buol, SULAWESI TENGAH)	Dana Transfer Umum-Dana Alokasi Umum			Perangkat Daerah			Cabang Dinas Pendidikan Wilayah VI
			Jumlah Laporan Penyediaan Jasa Pelayanan Umum Kantor yang Disediakan (Kegiatan)				2	232.000.000,00	(2 Kabupaten, SULAWESI TENGAH)	PENDAPATAN ASLI DAERAH (PAD)			Perangkat daerah			Cabang Dinas Pendidikan Wilayah VI

NO	KODE	URUSAN/BIDANG URUSAN/PROGRAM/KEGIATAN/ SUB KEGIATAN	INDIKATOR PROGRAM/KEGIATAN/SUB KEGIATAN	Target Akhir Periode RPJMD	REALISASI CAPAIAN RKP TAHUN 2022	PRAKIRAAN CAPAIAN TARGET RKP TAHUN 2023	CAPAIAN KINERJA DAN KERANGKA PENDANAAN					KELOMPOK SASARAN	PRAKIRAAN MAJU RENCANA TAHUN 2025		PERANGKAT DAERAH PENANGGUNG JAWAB	
							TARGET 2024	PAGU INDIKATIF (Rp)	LOKASI	SUMBER DANA	PRIORITAS		TARGET	PAGU INDIKATIF (Rp)		
											NASIONAL					DAERAH
1	2	3	4	5	6	7	8	9	10	11	12	13	14	15	16	17
			<i>Belanja Alat/Bahan untuk Kegiatan Kantor-Alat Tulis Kantor (Paket)</i>				1	5.000.025,00	<i>(Kabupaten Toli-Toli dan Buol, SULAWESI TENGAH)</i>	<i>Dana Transfer Umum-Dana Alokasi Umum</i>			<i>Perangkat Daerah</i>			<i>Cabang Dinas Pendidikan Wilayah VI</i>
	1.01.01.1.09	Pemeliharaan Barang Milik Daerah Penunjang Urusan Pemerintahan Daerah						1.579.000.000,00								-
	1.01.01.1.09.0001	Penyediaan Jasa Pemeliharaan, Biaya Pemeliharaan dan Pajak Kendaraan Perorangan Dinas atau Kendaraan Dinas Jabatan						460.000.000,00								-
			<i>Jumlah Kendaraan Perorangan Dinas atau Kendaraan Dinas Jabatan yang Dipelihara dan Dibayarkan Pajaknya (Unit)</i>													<i>Dinas Pendidikan Daerah Provinsi Sulawesi Tengah</i>
			<i>Penyelenggaraan Kegiatan Penunjang Kendaraan Operasional OPD (Unit)</i>				25	460.000.000,00	<i>(Kota Palu, SULAWESI TENGAH)</i>	<i>PENDAPATAN ASLI DAERAH (PAD)</i>			<i>Perangkat daerah</i>			<i>Dinas Pendidikan Daerah Provinsi Sulawesi Tengah</i>
	1.01.01.1.09.0006	Pemeliharaan Peralatan dan Mesin Lainnya						100.000.000,00								-
			<i>Jumlah Peralatan dan Mesin Lainnya yang Dipelihara (Unit)</i>													<i>Dinas Pendidikan Daerah Provinsi Sulawesi Tengah</i>
			<i>Pemeliharaan Peralatan Kantor (Unit)</i>				25	100.000.000,00	<i>(Kota Palu, SULAWESI TENGAH)</i>	<i>PENDAPATAN ASLI DAERAH (PAD)</i>			<i>Perangkat daerah</i>			<i>Dinas Pendidikan Daerah Provinsi Sulawesi Tengah</i>
	1.01.01.1.09.0009	Pemeliharaan/Rehabilitasi Gedung Kantor dan Bangunan Lainnya						500.000.000,00								-
			<i>Jumlah Gedung Kantor dan Bangunan Lainnya yang Dipelihara/Direhabilitasi (Unit)</i>													<i>Dinas Pendidikan Daerah Provinsi Sulawesi Tengah</i>
			<i>Pelaksanaan Pemeliharaan/Rehabilitasi Gedung Kantor (Ruang)</i>				5	500.000.000,00	<i>(Kota Palu, SULAWESI TENGAH)</i>	<i>PENDAPATAN ASLI DAERAH (PAD)</i>			<i>Perangkat daerah</i>			<i>Dinas Pendidikan Daerah Provinsi Sulawesi Tengah</i>
	1.01.01.1.09.0011	Pemeliharaan/Rehabilitasi Sarana dan Prasarana Pendukung Gedung Kantor atau Bangunan Lainnya						519.000.000,00								-
			<i>Jumlah Sarana dan Prasarana Pendukung Gedung Kantor atau Bangunan Lainnya yang Dipelihara/Direhabilitasi (Unit)</i>													<i>Cabang Dinas Pendidikan Wilayah V</i>
			<i>Jumlah Sarana dan Prasarana Pendukung Gedung Kantor atau Bangunan Lainnya yang Dipelihara/Direhabilitasi (Kegiatan)</i>				2	519.000.000,00	<i>(3 Kabupaten, SULAWESI TENGAH)</i>	<i>PENDAPATAN ASLI DAERAH (PAD)</i>			<i>Perangkat daerah</i>			<i>Cabang Dinas Pendidikan Wilayah V</i>
2.	1.01.02	PROGRAM PENGELOLAAN PENDIDIKAN						690.414.929.179,62			Meningkatkan Sumber Daya Manusia Yang Berkualitas Dan Berdaya Saing					-
	1.01.02.1.01	Pengelolaan Pendidikan Sekolah Menengah Atas						309.847.502.413,62			Meningkatkan Sumber Daya Manusia Yang Berkualitas Dan Berdaya Saing					-

NO	KODE	URUSAN/BIDANG URUSAN/PROGRAM/KEGIATAN/ SUB KEGIATAN	INDIKATOR PROGRAM/KEGIATAN/SUB KEGIATAN	Target Akhir Periode RPJMD	REALISASI CAPAIAN RKP TAHUN 2022	PRAKIRAAN CAPAIAN TARGET RKP TAHUN 2023	CAPAIAN KINERJA DAN KERANGKA PENDANAAN					KELOMPOK SASARAN	PRAKIRAAN MAJU RENCANA TAHUN 2025		PERANGKAT DAERAH PENANGGUNG JAWAB	
							TARGET 2024	PAGU INDIKATIF (Rp)	LOKASI	SUMBER DANA	PRIORITAS		TARGET	PAGU INDIKATIF (Rp)		
											NASIONAL					DAERAH
1	2	3	4	5	6	7	8	9	10	11	12	13	14	15	16	17
	1.01.02.1.01.0014	Pembangunan Sarana, Prasarana dan Utilitas Sekolah						30.916.113.988,62			Meningkatkan Sumber Daya Manusia Yang Berkualitas Dan Berdaya Saing					
		Jumlah Sarana, Prasarana dan Utilitas Sekolah yang Telah Dibangun (Unit)														Dinas Pendidikan Daerah Provinsi Sulawesi Tengah
		Pembangunan Pagar Sekolah (Paket)					1	215.000.000,00	(KABUPATEN SIGI, SULAWESI TENGAH)	PENDAPATAN ASLI DAERAH (PAD)			Perangkat daerah			Dinas Pendidikan Daerah Provinsi Sulawesi Tengah
		Pembangunan Sarana dan Prasarana Pendidikan (*)					30	23.107.514.038,62	(13 Kabupaten/Kota, SULAWESI TENGAH)	Dana Transfer Umum-Dana Alokasi Umum			Satuan Pendidikan			Dinas Pendidikan Daerah Provinsi Sulawesi Tengah
		Pembangunan Pagar Sekolah (Paket)					1	150.000.000,00	(KOTA PALU, SULAWESI TENGAH)	PENDAPATAN ASLI DAERAH (PAD)			Perangkat daerah			Dinas Pendidikan Daerah Provinsi Sulawesi Tengah
		Pembangunan Sarana dan Prasarana Sekolah (Paket)					1	200.000.000,00	(KABUPATEN POSO, SULAWESI TENGAH)	PENDAPATAN ASLI DAERAH (PAD)			Perangkat daerah			Dinas Pendidikan Daerah Provinsi Sulawesi Tengah
		Belanja Perjalanan Dinas Dalam Kota (Kegiatan)					2	600.000,00	(Kota Palu Disdik Prov. Sulteng, SULAWESI TENGAH)	Dana Transfer Umum-Dana Alokasi Umum			Perangkat Daerah			Dinas Pendidikan Daerah Provinsi Sulawesi Tengah
		Pembangunan Pagar Sekolah ukuran 150 meter (Paket)					1	150.000.000,00	(KABUPATEN PARIGI MOUTONG, SULAWESI TENGAH)	PENDAPATAN ASLI DAERAH (PAD)			Perangkat daerah			Dinas Pendidikan Daerah Provinsi Sulawesi Tengah
		Pembangunan Ruang Kelas (Paket)					1	200.000.000,00	(KABUPATEN MOROWALI UTARA, SULAWESI TENGAH)	PENDAPATAN ASLI DAERAH (PAD)			Perangkat daerah			Dinas Pendidikan Daerah Provinsi Sulawesi Tengah
		Dukungan Iklim Keamanan Sekolah (Paket)					1	215.000.000,00	(KABUPATEN SIGI, SULAWESI TENGAH)	PENDAPATAN ASLI DAERAH (PAD)			Perangkat daerah			Dinas Pendidikan Daerah Provinsi Sulawesi Tengah
		Pembangunan Ruang Kelas Belajar SMA 1 Bahodopi (Unit)					10	2.500.000.000,00	(Kecamatan Bahodopi, KAB. MOROWALI)	PENDAPATAN ASLI DAERAH (PAD)			Satuan Pendidikan Menengah Atas (6 Ruang Kelas dan 1 Laboratorium dan Sarana Prasarana didalam Kelas			Dinas Pendidikan Daerah Provinsi Sulawesi Tengah
		Pengadaan Sarana Prasarana Sekolah (Paket)					1	13.600.000,00	(KABUPATEN PARIGI MOUTONG, SULAWESI TENGAH)	PENDAPATAN ASLI DAERAH (PAD)			Perangkat daerah			Dinas Pendidikan Daerah Provinsi Sulawesi Tengah
		Belanja Alat/Bahan untuk kegiatan kantor -bahan cetak (Kegiatan)					1	2.763.950,00	(Kota Palu Disdik Prov. Sulteng, SULAWESI TENGAH)	Dana Transfer Umum-Dana Alokasi Umum			Perangkat Daerah			Dinas Pendidikan Daerah Provinsi Sulawesi Tengah
		BELANJA MODAL PENGADAAN LAPTOP (Unit)					5	75.000.000,00	(Kota Palu Disdik Prov. Sulteng, SULAWESI TENGAH)	Dana Transfer Umum-Dana Alokasi Umum			Perangkat Daerah			Dinas Pendidikan Daerah Provinsi Sulawesi Tengah
		Pembangunan Sekolah menengah Tingkat Atas (SMAN) (Paket)					5	2.500.000.000,00	(Kec. Talatako, Kec. Walea Besar, Kec. Batudaka, Kec. Ampana Tete, Kec. Tojo Barat, KAB. TOJO UNA UNA)	PENDAPATAN ASLI DAERAH (PAD)			Satuan Pendidikan			Dinas Pendidikan Daerah Provinsi Sulawesi Tengah
		Bantuan Pagar Beton (Paket)					1	100.000.000,00	(KABUPATEN DONGGALA, SULAWESI TENGAH)	PENDAPATAN ASLI DAERAH (PAD)			Perangkat daerah			Dinas Pendidikan Daerah Provinsi Sulawesi Tengah
		BELANJA MODAL PENGADAAN MOBILER SISWA (Buah)					250	150.000.000,00	(Kota Palu Disdik Prov. Sulteng, SULAWESI TENGAH)	Dana Transfer Umum-Dana Alokasi Umum			Perangkat Daerah			Dinas Pendidikan Daerah Provinsi Sulawesi Tengah

NO	KODE	URUSAN/BIDANG URUSAN/PROGRAM/KEGIATAN/ SUB KEGIATAN	INDIKATOR PROGRAM/KEGIATAN/SUB KEGIATAN	Target Akhir Periode RPJMD	REALISASI CAPAIAN RKPD TAHUN 2022	PRAKIRAAN CAPAIAN TARGET RKPD TAHUN 2023	CAPAIAN KINERJA DAN KERANGKA PENDANAAN						KELOMPOK SASARAN	PRAKIRAAN MAJU RENCANA TAHUN 2025		PERANGKAT DAERAH PENANGGUNG JAWAB
							TARGET 2024	PAGU INDIKATIF (Rp)	LOKASI	SUMBER DANA	PRIORITAS			TARGET	PAGU INDIKATIF (Rp)	
											NASIONAL	DAERAH				
1	2	3	4	5	6	7	8	9	10	11	12	13	14	15	16	17
1.01.02.1.01.0038		Pengadaan Perlengkapan Sekolah	Belanja Alat/Bahan untuk kegiatan kantor - Benda Pos (Kegiatan)				1	1.500.000,00	(Kota Palu Disdik Prov. Sulteng, SULAWESI TENGAH)	Dana Transfer Umum-Dana Alokasi Umum			Perangkat Daerah			Dinas Pendidikan Daerah Provinsi Sulawesi Tengah
			Pembangunan Gedung Aula (Paket)				1	200.000.000,00	(KABUPATEN PARIGI MOUTONG, SULAWESI TENGAH)	PENDAPATAN ASLI DAERAH (PAD)			Perangkat daerah			Dinas Pendidikan Daerah Provinsi Sulawesi Tengah
			Penyelesaian Ruang Kelas (Paket)				1	200.000.000,00	(KABUPATEN BANGGAI, SULAWESI TENGAH)	PENDAPATAN ASLI DAERAH (PAD)			Perangkat daerah			Dinas Pendidikan Daerah Provinsi Sulawesi Tengah
			BELANJA KAWAT/FAKSIMILI/ INTERNET/ TV BERLANGGANAN (Kegiatan)				1	4.620.000,00	(Kota Palu Disdik Prov. Sulteng, SULAWESI TENGAH)	Dana Transfer Umum-Dana Alokasi Umum			Perangkat Daerah			Dinas Pendidikan Daerah Provinsi Sulawesi Tengah
			Pengadaan Sarana Prasarana Sekolah (Paket)				1	200.000.000,00	(KABUPATEN PARIGI MOUTONG, SULAWESI TENGAH)	PENDAPATAN ASLI DAERAH (PAD)			Perangkat daerah			Dinas Pendidikan Daerah Provinsi Sulawesi Tengah
			Rehab Sekolah dan fasilitas Lainnya (Paket)				1	100.000.000,00	(KOTA PALU, SULAWESI TENGAH)	PENDAPATAN ASLI DAERAH (PAD)			Perangkat daerah			Dinas Pendidikan Daerah Provinsi Sulawesi Tengah
			Penimbunan Lokasi (Paket)				1	100.000.000,00	(KABUPATEN PARIGI MOUTONG, SULAWESI TENGAH)	PENDAPATAN ASLI DAERAH (PAD)			Perangkat daerah			Dinas Pendidikan Daerah Provinsi Sulawesi Tengah
			Belanja Perjalanan Dinas Biasa (Kegiatan)				3	315.516.000,00	(Kota Palu Disdik Prov. Sulteng, SULAWESI TENGAH)	Dana Transfer Umum-Dana Alokasi Umum			Perangkat Daerah			Dinas Pendidikan Daerah Provinsi Sulawesi Tengah
			Pagar Keliling Lingkungn Sekolah (Paket)				1	215.000.000,00	(KABUPATEN SIGI, SULAWESI TENGAH)	PENDAPATAN ASLI DAERAH (PAD)			Perangkat daerah			Dinas Pendidikan Daerah Provinsi Sulawesi Tengah
1.01.02.1.01.0039		Pengadaan Perlengkapan Peserta Didik	Jumlah Perlengkapan Sekolah yang Tersedia (Paket)					150.000.000,00								Dinas Pendidikan Daerah Provinsi Sulawesi Tengah
			Penyediaan Perlengkapan Sekolah bagi masing-masing Satuan Pendidikan (Sekolah)				31	150.000.000,00	(13 Kabupaten/Kota, SULAWESI TENGAH)	PENDAPATAN ASLI DAERAH (PAD)			Perangkat daerah			Dinas Pendidikan Daerah Provinsi Sulawesi Tengah
1.01.02.1.01.0043		Pemeliharaan Rutin Sarana, Prasarana dan Utilitas Sekolah	Jumlah Sarana, Prasarana dan Utilitas Sekolah yang Dilaksanakan Pemeliharaan (Unit)					178.000.000,00								Dinas Pendidikan Daerah Provinsi Sulawesi Tengah
			Tersedianya Perlengkapan Peserta Didik (Sekolah)				31	178.000.000,00	(13 Kabupaten/Kota, SULAWESI TENGAH)	PENDAPATAN ASLI DAERAH (PAD)			Perangkat daerah			Dinas Pendidikan Daerah Provinsi Sulawesi Tengah
1.01.02.1.01.0045		Penyediaan Biaya Personil Peserta Didik Sekolah Menengah Atas	Jumlah Sarana, Prasarana dan Utilitas Sekolah yang Dilaksanakan Pemeliharaan (Unit)					138.000.000.000,00								Dinas Pendidikan Daerah Provinsi Sulawesi Tengah
			Pemeliharaan Gedung dan Ruang Sekolah pada Satuan Pendidikan Menengah Atas (Sekolah)				31	138.000.000.000,00	(13 Kabupaten/Kota, SULAWESI TENGAH)	PENDAPATAN ASLI DAERAH (PAD)			Perangkat daerah			Dinas Pendidikan Daerah Provinsi Sulawesi Tengah
								99.750.000,00								Dinas Pendidikan Daerah Provinsi Sulawesi Tengah

NO	KODE	URUSAN/BIDANG URUSAN/PROGRAM/KEGIATAN/ SUB KEGIATAN	INDIKATOR PROGRAM/KEGIATAN/SUB KEGIATAN	Target Akhir Periode RPJMD	REALISASI CAPAIAN RKP TAHUN 2022	PRAKIRAAN CAPAIAN TARGET RKP TAHUN 2023	CAPAIAN KINERJA DAN KERANGKA PENDANAAN					KELOMPOK SASARAN	PRAKIRAAN MAJU RENCANA TAHUN 2025		PERANGKAT DAERAH PENANGGUNG JAWAB			
							TARGET 2024	PAGU INDIKATIF (Rp)	LOKASI	SUMBER DANA	PRIORITAS		TARGET	PAGU INDIKATIF (Rp)				
											NASIONAL					DAERAH		
1	2	3	4	5	6	7	8	9	10	11	12	13	14	15	16	17		
1.01.02.1.01.0049	Pembinaan Minat, Bakat dan Kreativitas Siswa	Jumlah Peserta Didik Sekolah Menengah Atas yang Menerima Biaya Personil Peserta Didik (Peserta didik)														Dinas Pendidikan Daerah Provinsi Sulawesi Tengah		
		Belanja Pengadaan Baju Seragam Sekolah (Orang)					304	99.750.000,00	(Perangkat Daerah, SULAWESI TENGAH)	Dana Transfer Umum-Dana Alokasi Umum			Perangkat Daerah			Dinas Pendidikan Daerah Provinsi Sulawesi Tengah		
									658.299.700,00									
		Jumlah Siswa yang Mengikuti Ajang Kompetisi/Lomba Akademik dan Non Akademik (Peserta Didik)															Dinas Pendidikan Daerah Provinsi Sulawesi Tengah	
		Belanja Honorarium (Orang)						78	65.400.000,00	(Kota Palu Disdik Prov. Sulteng, SULAWESI TENGAH)	Dana Transfer Umum-Dana Alokasi Umum			Perangkat Daerah			Dinas Pendidikan Daerah Provinsi Sulawesi Tengah	
		Belanja Perjalanan Dinas Paket meeting dalam Kota (Kegiatan)						1	175.450.000,00	(Kota Palu Disdik Prov. Sulteng, SULAWESI TENGAH)	Dana Transfer Umum-Dana Alokasi Umum			Perangkat Daerah			Dinas Pendidikan Daerah Provinsi Sulawesi Tengah	
		Belanja Cetak dan Penggandaan (Kegiatan)						1	8.479.000,00	(Kota Palu Disdik Prov. Sulteng, SULAWESI TENGAH)	Dana Transfer Umum-Dana Alokasi Umum			Perangkat Daerah			Dinas Pendidikan Daerah Provinsi Sulawesi Tengah	
		Belanja ATK (Kegiatan)						1	42.994.700,00	(Kota Palu Disdik Prov. Sulteng, SULAWESI TENGAH)	Dana Transfer Umum-Dana Alokasi Umum			Perangkat Daerah			Dinas Pendidikan Daerah Provinsi Sulawesi Tengah	
		Belanja Sewa (Kegiatan)						1	5.000.000,00	(Kota Palu Disdik Prov. Sulteng, SULAWESI TENGAH)	Dana Transfer Umum-Dana Alokasi Umum			Perangkat Daerah			Dinas Pendidikan Daerah Provinsi Sulawesi Tengah	
		Belanja Alat/ Bahan- Bahan Komputer (Kegiatan)						1	687.500,00	(Kota Palu Disdik Prov. Sulteng, SULAWESI TENGAH)	Dana Transfer Umum-Dana Alokasi Umum			Perangkat Daerah			Dinas Pendidikan Daerah Provinsi Sulawesi Tengah	
		Belanja Uang dan/atau Jasa untuk Diberikan Kepada Pihak Ketiga/Pihak Lain/Masyarakat (Kegiatan)						2	63.450.000,00	(Kota Palu Disdik Prov. Sulteng, SULAWESI TENGAH)	Dana Transfer Umum-Dana Alokasi Umum			Perangkat Daerah			Dinas Pendidikan Daerah Provinsi Sulawesi Tengah	
		Belanja Internet (Bulan)						12	7.680.000,00	(Kota Palu Disdik Prov. Sulteng, SULAWESI TENGAH)	Dana Transfer Umum-Dana Alokasi Umum			Perangkat Daerah			Dinas Pendidikan Daerah Provinsi Sulawesi Tengah	
		Belanja Makan Minum (Kegiatan)						1	133.800.000,00	(Kota Palu Disdik Prov. Sulteng, SULAWESI TENGAH)	Dana Transfer Umum-Dana Alokasi Umum			Perangkat Daerah			Dinas Pendidikan Daerah Provinsi Sulawesi Tengah	
		Belanja Perjalanan Dinas Biasa (Kegiatan)						1	146.660.000,00	(Kota Palu Disdik Prov. Sulteng, SULAWESI TENGAH)	Dana Transfer Umum-Dana Alokasi Umum			Perangkat Daerah			Dinas Pendidikan Daerah Provinsi Sulawesi Tengah	
Belanja Alat/ Bahan- Kertas dan Cover (Kegiatan)						1	398.500,00	(Kota Palu Disdik Prov. Sulteng, SULAWESI TENGAH)	Dana Transfer Umum-Dana Alokasi Umum			Perangkat Daerah			Dinas Pendidikan Daerah Provinsi Sulawesi Tengah			
Jumlah Siswa yang Mengikuti Ajang Kompetisi/Lomba Akademik dan Non Akademik (Peserta Didik)															Cabang Dinas Pendidikan Wilayah I			
Belanja Bahan Cetak/Spanduk (Paket)						1	2.000.000,00	(Kota Palu dan Kab. Sigi, SULAWESI TENGAH)	Dana Transfer Umum-Dana Alokasi Umum			Perangkat Daerah			Cabang Dinas Pendidikan Wilayah I			
Belanja Makanan dan Minum Rapat (Paket)						1	4.500.000,00	(Kota Palu dan Kab. Sigi, SULAWESI TENGAH)	Dana Transfer Umum-Dana Alokasi Umum			Perangkat Daerah			Cabang Dinas Pendidikan Wilayah I			

NO	KODE	URUSAN/BIDANG URUSAN/PROGRAM/KEGIATAN/ SUB KEGIATAN	INDIKATOR PROGRAM/KEGIATAN/SUB KEGIATAN	Target Akhir Periode RPJMD	REALISASI CAPAIAN RKP TAHUN 2022	PRAKIRAAN CAPAIAN TARGET RKP TAHUN 2023	CAPAIAN KINERJA DAN KERANGKA PENDANAAN						KELOMPOK SASARAN	PRAKIRAAN MAJU RENCANA TAHUN 2025		PERANGKAT DAERAH PENANGGUNG JAWAB		
							TARGET 2024	PAGU INDIKATIF (Rp)	LOKASI	SUMBER DANA	PRIORITAS			TARGET	PAGU INDIKATIF (Rp)			
											NASIONAL	DAERAH						
1	2	3	4	5	6	7	8	9	10	11	12	13	14	15	16	17		
1.01.02.1.01.0050		Penyediaan Pendidik dan Tenaga Kependidikan bagi Satuan Pendidikan Sekolah Menengah Atas	Belanja Jasa Peliputan (Paket)				1	1.800.000,00	(Kota Palu dan Kab. Sigi, SULAWESI TENGAH)	Dana Transfer Umum-Dana Alokasi Umum			Perangkat Daerah			Cabang Dinas Pendidikan Wilayah I		
			Jumlah Pendidik dan Tenaga Kependidikan yang Tersedia pada Satuan Pendidikan Sekolah Menengah Atas (Orang)						160.000.000,00									Dinas Pendidikan Daerah Provinsi Sulawesi Tengah
1.01.02.1.01.0051		Pengembangan Karir Pendidik dan Tenaga Kependidikan Pada Satuan Pendidikan Sekolah Menengah Atas	Jumlah Pendidik dan Tenaga Kependidikan pada Satuan Pendidikan Menengah Atas (Orang)				611	160.000.000,00	(13 Kabupaten/Kota, SULAWESI TENGAH)	PENDAPATAN ASLI DAERAH (PAD)			Perangkat daerah			Dinas Pendidikan Daerah Provinsi Sulawesi Tengah		
			Jumlah Pendidik dan Tenaga Kependidikan yang Mendapatkan Fasilitas Kenaikan Pangkat/Golongan, Pemberian Promosi, Peningkatan Kompetensi dan Kualifikasi (Orang)						32.180.500,00									Cabang Dinas Pendidikan Wilayah I
1.01.02.1.01.0052		Pembinaan Kelembagaan dan Manajemen Sekolah Menengah Atas	Belanja Jasa Peliputan (Paket)				1	900.000,00	(Kota Palu, SULAWESI TENGAH)	Dana Transfer Umum-Dana Alokasi Umum			Perangkat Daerah			Cabang Dinas Pendidikan Wilayah I		
			Belanja Bahan Cetak (Penggandaan dan Spanduk (Paket)				1	1.200.000,00	(Kota Palu dan Kab. Sigi, SULAWESI TENGAH)	Dana Transfer Umum-Dana Alokasi Umum			Perangkat Daerah			Cabang Dinas Pendidikan Wilayah I		
			Belanja Makanan dan Minum Rapat (Paket)				1	19.926.000,00	(Kota Palu dan Kab. Sigi, SULAWESI TENGAH)	Dana Transfer Umum-Dana Alokasi Umum			Perangkat Daerah			Cabang Dinas Pendidikan Wilayah I		
			Honorarium Narasumber atau Pembahas, Moderator, Pembawa Acara, dan Panitia (Paket)				1	8.700.000,00	(Kota Palu dan Kab. Sigi, SULAWESI TENGAH)	Dana Transfer Umum-Dana Alokasi Umum			Perangkat Daerah			Cabang Dinas Pendidikan Wilayah I		
			Belanja Alat Tulis Kantor (Paket)				1	1.454.500,00	(Kota Palu dan Kab. Sigi, SULAWESI TENGAH)	Dana Transfer Umum-Dana Alokasi Umum			Perangkat Daerah			Cabang Dinas Pendidikan Wilayah I		
			Jumlah Sekolah Menengah Atas yang Dilakukan Pembinaan Kelembagaan dan Manajemen (Satuan Pendidikan)							793.158.375,00								
1.01.02.1.01.0052		Pembinaan Kelembagaan dan Manajemen Sekolah Menengah Atas	Satuan Pendidikan yang mendapatkan Pembinaan Kelembagaan dan Manajemen (Sekolah)				227	248.000.000,00	(13 Kabupaten/Kota, SULAWESI TENGAH)	PENDAPATAN ASLI DAERAH (PAD)			Perangkat daerah			Dinas Pendidikan Daerah Provinsi Sulawesi Tengah		
			Jumlah Sekolah Menengah Atas yang Dilakukan Pembinaan Kelembagaan dan Manajemen (Satuan Pendidikan)															Cabang Dinas Pendidikan Wilayah I
			Belanja Bahan Cetak (Penggandaan dan Spanduk (Paket)				1	1.200.000,00	(Kota Palu dan Kab. Sigi, SULAWESI TENGAH)	Dana Transfer Umum-Dana Alokasi Umum			Perangkat Daerah			Cabang Dinas Pendidikan Wilayah I		

NO	KODE	URUSAN/BIDANG URUSAN/PROGRAM/KEGIATAN/ SUB KEGIATAN	INDIKATOR PROGRAM/KEGIATAN/SUB KEGIATAN	Target Akhir Periode RPJMD	REALISASI CAPAIAN RKPD TAHUN 2022	PRAKIRAAN CAPAIAN TARGET RKPD TAHUN 2023	CAPAIAN KINERJA DAN KERANGKA PENDANAAN					KELOMPOK SASARAN	PRAKIRAAN MAJU RENCANA TAHUN 2025		PERANGKAT DAERAH PENANGGUNG JAWAB	
							TARGET 2024	PAGU INDIKATIF (Rp)	LOKASI	SUMBER DANA	PRIORITAS		TARGET	PAGU INDIKATIF (Rp)		
											NASIONAL					DAERAH
1	2	3	4	5	6	7	8	9	10	11	12	13	14	15	16	17
			Belanja Jasa Peliputan (Paket)				1	900.000,00	(Kota Palu dan Kab. Sigi, SULAWESI TENGAH)	Dana Transfer Umum-Dana Alokasi Umum			Perangkat Daerah			Cabang Dinas Pendidikan Wilayah I
			Belanja Makanan dan Minum Rapat (Paket)				1	19.926.000,00	(Kota Palu dan Kab. Sigi, SULAWESI TENGAH)	Dana Transfer Umum-Dana Alokasi Umum			Perangkat Daerah			Cabang Dinas Pendidikan Wilayah I
			Belanja Alat Tulis Kantor (Paket)				1	1.454.500,00	(Kota Palu dan Kab. Sigi, SULAWESI TENGAH)	Dana Transfer Umum-Dana Alokasi Umum			Perangkat Daerah			Cabang Dinas Pendidikan Wilayah I
			Honorarium Narasumber atau Pembahas, Moderator, Pembawa Acara, dan Panitia (Paket)				1	8.700.000,00	(Kota Palu dan Kab. Sigi, SULAWESI TENGAH)	Dana Transfer Umum-Dana Alokasi Umum			Perangkat Daerah			Cabang Dinas Pendidikan Wilayah I
			Jumlah Sekolah Menengah Atas yang Dilakukan Pembinaan Kelembagaan dan Manajemen (Satuan Pendidikan)													Cabang Dinas Pendidikan Wilayah II
			Belanja Alat / Bahan Untuk Kegiatan Kantor - Alat Tulis Kantor (Paket)				1	9.963.600,00	(Kabupaten Donggala dan Parimo, SULAWESI TENGAH)	Dana Transfer Umum-Dana Alokasi Umum			Perangkat Daerah			Cabang Dinas Pendidikan Wilayah II
			Honorarium Narasumber Atau Pembahas, Moderator, Pembawa Acara dan Panitia (Paket)				1	9.000.000,00	(Kabupaten Donggala dan Parimo, SULAWESI TENGAH)	Dana Transfer Umum-Dana Alokasi Umum			Perangkat Daerah			Cabang Dinas Pendidikan Wilayah II
			Belanja Alat / Bahan Untuk Kegiatan Kantor - Bahan Cetak (Paket)				1	13.645.775,00	(Kabupaten Donggala dan Parimo, SULAWESI TENGAH)	Dana Transfer Umum-Dana Alokasi Umum			Perangkat Daerah			Cabang Dinas Pendidikan Wilayah II
			Belanja Perjalanan Dinas Dalam Kota (Paket)				1	16.340.000,00	(Kabupaten Donggala dan Parimo, SULAWESI TENGAH)	Dana Transfer Umum-Dana Alokasi Umum			Perangkat Daerah			Cabang Dinas Pendidikan Wilayah II
			Belanja Makanan dan Minuman Rapat (Paket)				1	12.760.000,00	(Kabupaten Donggala dan Parimo, SULAWESI TENGAH)	Dana Transfer Umum-Dana Alokasi Umum			Perangkat Pemerintah			Cabang Dinas Pendidikan Wilayah II
			Jumlah Sekolah Menengah Atas yang Dilakukan Pembinaan Kelembagaan dan Manajemen (Satuan Pendidikan)													Cabang Dinas Pendidikan Wilayah III
			Jumlah Sekolah Menengah Atas yang Dilakukan Pembinaan Kelembagaan dan Manajemen (Sekolah)				227	130.000.000,00	(2 Kabupaten, SULAWESI TENGAH)	PENDAPATAN ASLI DAERAH (PAD)			Perangkat daerah			Cabang Dinas Pendidikan Wilayah III
			Jumlah Sekolah Menengah Atas yang Dilakukan Pembinaan Kelembagaan dan Manajemen (Satuan Pendidikan)													Cabang Dinas Pendidikan Wilayah IV
			Jumlah Sekolah Menengah Atas yang Dilakukan Pembinaan Kelembagaan dan Manajemen (Sekolah)				227	130.000.000,00	(2 Kabupaten, SULAWESI TENGAH)	Dana Transfer Umum-Dana Alokasi Umum			Perangkat Daerah			Cabang Dinas Pendidikan Wilayah IV
			Jumlah Sekolah Menengah Atas yang Dilakukan Pembinaan Kelembagaan dan Manajemen (Satuan Pendidikan)													Cabang Dinas Pendidikan Wilayah V
			Belanja Perjalanan Dinas Paket Meeting Dalam Kota (Paket)				1	7.800.000,00	(Kabupaten Banggai, Balut dan Bangkep, SULAWESI TENGAH)	Dana Transfer Umum-Dana Alokasi Umum			Perangkat Daerah			Cabang Dinas Pendidikan Wilayah V
			Belanja Makanan dan Minuman Rapat (Paket)				1	4.125.000,00	(Kabupaten Banggai, Balut dan Bangkep, SULAWESI TENGAH)	Dana Transfer Umum-Dana Alokasi Umum			Perangkat Daerah			Cabang Dinas Pendidikan Wilayah V

NO	KODE	URUSAN/BIDANG URUSAN/PROGRAM/KEGIATAN/ SUB KEGIATAN	INDIKATOR PROGRAM/KEGIATAN/SUB KEGIATAN	Target Akhir Periode RPJMD	REALISASI CAPAIAN RKPD TAHUN 2022	PRAKIRAAN CAPAIAN TARGET RKPD TAHUN 2023	CAPAIAN KINERJA DAN KERANGKA PENDANAAN						KELOMPOK SASARAN	PRAKIRAAN MAJU RENCANA TAHUN 2025		PERANGKAT DAERAH PENANGGUNG JAWAB
							TARGET 2024	PAGU INDIKATIF (Rp)	LOKASI	SUMBER DANA	PRIORITAS			TARGET	PAGU INDIKATIF (Rp)	
											NASIONAL	DAERAH				
1	2	3	4	5	6	7	8	9	10	11	12	13	14	15	16	17
1.01.02.1.01.0068		Rehabilitasi sedang/berat Sarana, Prasarana dan Utilitas Sekolah	Belanja ATK (Kegiatan)				2	19.666.150,00	(Kota Palu Disdik Prov. Sulteng, SULAWESI TENGAH)	Dana Transfer Umum-Dana Alokasi Umum			Perangkat Daerah			Dinas Pendidikan Daerah Provinsi Sulawesi Tengah
			Belanja Jasa Media Cetak (Kegiatan)				2	2.000.000,00	(Kota Palu Disdik Prov. Sulteng, SULAWESI TENGAH)	Dana Transfer Umum-Dana Alokasi Umum			Perangkat Daerah			Dinas Pendidikan Daerah Provinsi Sulawesi Tengah
			Belanja Alat/ Bahan- Kertas dan Cover (Kegiatan)				2	1.992.500,00	(Kota Palu Disdik Prov. Sulteng, SULAWESI TENGAH)	Dana Transfer Umum-Dana Alokasi Umum			Perangkat Daerah			Dinas Pendidikan Daerah Provinsi Sulawesi Tengah
			Belanja Makan Minum (Kegiatan)				2	241.050.000,00	(Kota Palu Disdik Prov. Sulteng, SULAWESI TENGAH)	Dana Transfer Umum-Dana Alokasi Umum			Perangkat Daerah			Dinas Pendidikan Daerah Provinsi Sulawesi Tengah
			Belanja Cetak dan Penggandaan (Kegiatan)				2	11.458.200,00	(Kota Palu Disdik Prov. Sulteng, SULAWESI TENGAH)	Dana Transfer Umum-Dana Alokasi Umum			Perangkat Daerah			Dinas Pendidikan Daerah Provinsi Sulawesi Tengah
			Jumlah Sarana, Prasarana dan Utilitas Sekolah yang Telah Direhabilitasi sedang/berat (Unit)					160.000.000,00								Dinas Pendidikan Daerah Provinsi Sulawesi Tengah
			Rehabilitasi Sarana dan Prasarana Satua Pendidikan (Sekolah)				31	160.000.000,00	(13 Kabupaten/Kota, SULAWESI TENGAH)	PENDAPATAN ASLI DAERAH (PAD)			Perangkat daerah			Dinas Pendidikan Daerah Provinsi Sulawesi Tengah
1.01.02.1.02		Pengelolaan Pendidikan Sekolah Menengah Kejuruan						364.754.626.916,00								-
1.01.02.1.02.0004		Pembangunan Ruang Praktik Siswa						143.000.000.000,00								-
			Jumlah Ruang Praktik Siswa yang Telah Dibangun (Ruang)													Dinas Pendidikan Daerah Provinsi Sulawesi Tengah
			Jumlah Ruang Peraktek Siswa Satuan Pendidikan Menengah Kejuruan (Sekolah)				33	143.000.000.000,00	(13 Kabupaten Kota, SULAWESI TENGAH)	PENDAPATAN ASLI DAERAH (PAD)			Perangkat daerah			Dinas Pendidikan Daerah Provinsi Sulawesi Tengah
1.01.02.1.02.0010		Pembangunan Sarana, Prasarana dan Utilitas Sekolah						106.261.058.816,00								-
			Jumlah Sarana, Prasarana dan Utilitas Sekolah yang Telah Dibangun (Unit)													Dinas Pendidikan Daerah Provinsi Sulawesi Tengah
			Belanja ATK, Fotocopy dan Makan Minum (Kegiatan)				1	114.382.000,00	(Kota Palu Disdik Prov. Sulteng, SULAWESI TENGAH)	Dana Transfer Umum-Dana Alokasi Umum			Perangkat Daerah			Dinas Pendidikan Daerah Provinsi Sulawesi Tengah
			Belanja Pemeliharaan (Sekolah)				1	100.000.000,00	(Kota Palu Disdik Prov. Sulteng, SULAWESI TENGAH)	Dana Transfer Umum-Dana Alokasi Umum			Perangkat Daerah			Dinas Pendidikan Daerah Provinsi Sulawesi Tengah
			Pembangunan Pagar Sekolah (Paket)				1	215.000.000,00	(KABUPATEN BANGGAI, SULAWESI TENGAH)	PENDAPATAN ASLI DAERAH (PAD)			Perangkat daerah			Dinas Pendidikan Daerah Provinsi Sulawesi Tengah
			Belanja Honorarium (Kegiatan)				1	58.944.000,00	(Kota Palu Disdik Prov. Sulteng, SULAWESI TENGAH)	Dana Transfer Umum-Dana Alokasi Umum			Perangkat Daerah			Dinas Pendidikan Daerah Provinsi Sulawesi Tengah
			Belanja Modal (Paket)				1	30.000.000,00	(Kota Palu Disdik Prov. Sulteng, SULAWESI TENGAH)	Dana Transfer Umum-Dana Alokasi Umum			Perangkat Daerah			Dinas Pendidikan Daerah Provinsi Sulawesi Tengah
			Kelengkapan Ruang Peraktek Siswa (Paket)				1	200.000.000,00	(KABUPATEN PARIGI MOUTONG, SULAWESI TENGAH)	PENDAPATAN ASLI DAERAH (PAD)			Perangkat daerah			Dinas Pendidikan Daerah Provinsi Sulawesi Tengah

NO	KODE	URUSAN/BIDANG URUSAN/PROGRAM/KEGIATAN/ SUB KEGIATAN	INDIKATOR PROGRAM/KEGIATAN/SUB KEGIATAN	Target Akhir Periode RPJMD	REALISASI CAPAIAN RKP TAHUN 2022	PRAKIRAAN CAPAIAN TARGET RKP TAHUN 2023	CAPAIAN KINERJA DAN KERANGKA PENDANAAN					KELOMPOK SASARAN	PRAKIRAAN MAJU RENCANA TAHUN 2025		PERANGKAT DAERAH PENANGGUNG JAWAB		
							TARGET 2024	PAGU INDIKATIF (Rp)	LOKASI	SUMBER DANA	PRIORITAS		TARGET	PAGU INDIKATIF (Rp)			
											NASIONAL					DAERAH	
1	2	3	4	5	6	7	8	9	10	11	12	13	14	15	16	17	
1.01.02.1.02.0030	Pengadaan Perlengkapan Sekolah	Pembangunan Fasilitas Sekolah (pengecoran halaman) (Paket)				1	150.000.000,00	(KABUPATEN MOROWALI, SULAWESI TENGAH)	PENDAPATAN ASLI DAERAH (PAD)			Perangkat daerah			Dinas Pendidikan Daerah Provinsi Sulawesi Tengah		
		Pembangunan Kelas Ruang Kelas Baru (Paket)				1	200.000.000,00	(KABUPATEN PARIGI MOUTONG, SULAWESI TENGAH)	PENDAPATAN ASLI DAERAH (PAD)			Perangkat daerah			Dinas Pendidikan Daerah Provinsi Sulawesi Tengah		
		Pembangunan Sarana dan Prasarana Pendidikan (*)				30	105.192.732.816,00	(13 Kabupaten/Kota, SULAWESI TENGAH)	Dana Transfer Umum-Dana Alokasi Umum			Satuan Pendidikan			Dinas Pendidikan Daerah Provinsi Sulawesi Tengah		
		Jumlah perlengkapan Sekolah yang Tersedia (Paket)					340.246.000,00									Dinas Pendidikan Daerah Provinsi Sulawesi Tengah	
		Belanja Perjalanan Dinas (Kegiatan)				1	117.662.000,00	(Kota Palu Disdik Prov. Sulteng, SULAWESI TENGAH)	Dana Transfer Umum-Dana Alokasi Umum			Perangkat Daerah			Dinas Pendidikan Daerah Provinsi Sulawesi Tengah		
		Belanja Honorarium (Kegiatan)				1	13.050.000,00	(Kota Palu Disdik Prov. Sulteng, SULAWESI TENGAH)	Dana Transfer Umum-Dana Alokasi Umum			Perangkat Daerah			Dinas Pendidikan Daerah Provinsi Sulawesi Tengah		
		Belanja Modal (Paket)				1	132.137.000,00	(Kota Palu Disdik Prov. Sulteng, SULAWESI TENGAH)	Dana Transfer Umum-Dana Alokasi Umum			Perangkat Daerah			Dinas Pendidikan Daerah Provinsi Sulawesi Tengah		
		Belanja ATK, Fotocopy dan Makan Minum (Kegiatan)				1	77.397.000,00	(Kota Palu Disdik Prov. Sulteng, SULAWESI TENGAH)	Dana Transfer Umum-Dana Alokasi Umum			Perangkat Daerah			Dinas Pendidikan Daerah Provinsi Sulawesi Tengah		
		Jumlah Sarana, Prasarana dan Utilitas Sekolah yang Dilaksanakan Pemeliharaan (Unit)					172.500.000,00									Dinas Pendidikan Daerah Provinsi Sulawesi Tengah	
		Terpenuhinya Pemeliharaan Rutin Satuan Pendidikan Menengah Kejuruan (Sekolah)				33	172.500.000,00	(13 Kabupaten/Kota, SULAWESI TENGAH)	PENDAPATAN ASLI DAERAH (PAD)			Perangkat daerah			Dinas Pendidikan Daerah Provinsi Sulawesi Tengah		
		1.01.02.1.02.0035	Pemeliharaan Rutin Sarana, Prasarana dan Utilitas Sekolah						265.000.000,00								
				Jumlah Peserta Didik Sekolah Menengah Kejuruan yang Menerima Biaya Personil Peserta Didik (Peserta didik)				5.400	265.000.000,00	(13 Kabupaten/Kota, SULAWESI TENGAH)	PENDAPATAN ASLI DAERAH (PAD)			Perangkat daerah			Dinas Pendidikan Daerah Provinsi Sulawesi Tengah
1.01.02.1.02.0037	Penyediaan Biaya Personil Peserta Didik Sekolah Menengah Kejuruan						508.300.000,00										
		Jumlah Siswa yang Mengikuti Ajang Kompetisi/Lomba Akademik dan Non Akademik (Peserta Didik)				100	500.000.000,00	(13 Kabupaten/Kota, SULAWESI TENGAH)	PENDAPATAN ASLI DAERAH (PAD)			Perangkat daerah			Dinas Pendidikan Daerah Provinsi Sulawesi Tengah		
1.01.02.1.02.0041	Pembinaan Minat, Bakat dan Kreativitas Siswa																
		Pelaksanaan Kompetisi/Lomba Akademik dan Non Akademik Satuan Pendidikan Menengah Kejuruan (Orang)													Dinas Pendidikan Daerah Provinsi Sulawesi Tengah		

NO	KODE	URUSAN/BIDANG URUSAN/PROGRAM/KEGIATAN/ SUB KEGIATAN	INDIKATOR PROGRAM/KEGIATAN/SUB KEGIATAN	Target Akhir Periode RPJMD	REALISASI CAPAIAN RKPD TAHUN 2022	PRAKIRAAN CAPAIAN TARGET RKPD TAHUN 2023	CAPAIAN KINERJA DAN KERANGKA PENDANAAN					KELOMPOK SASARAN	PRAKIRAAN MAJU RENCANA TAHUN 2025		PERANGKAT DAERAH PENANGGUNG JAWAB	
							TARGET 2024	PAGU INDIKATIF (Rp)	LOKASI	SUMBER DANA	PRIORITAS		TARGET	PAGU INDIKATIF (Rp)		
											NASIONAL					DAERAH
1	2	3	4	5	6	7	8	9	10	11	12	13	14	15	16	17
			Jumlah Sekolah Menengah Kejuruan yang Dilaksanakan Pembinaan Kelembagaan dan Manajemen (Satuan Pendidikan)													Dinas Pendidikan Daerah Provinsi Sulawesi Tengah
			Belanja Honorarium (Kegiatan)				1	38.900.000,00	(Kota Palu Disdik Prov. Sulteng, SULAWESI TENGAH)	Dana Transfer Umum-Dana Alokasi Umum			Perangkat Daerah			Dinas Pendidikan Daerah Provinsi Sulawesi Tengah
			Belanja ATK, Fotocopy dan Makan Minum (Kegiatan)				1	198.836.000,00	(Kota Palu Disdik Prov. Sulteng, SULAWESI TENGAH)	Dana Transfer Umum-Dana Alokasi Umum			Perangkat Daerah			Dinas Pendidikan Daerah Provinsi Sulawesi Tengah
			Belanja Perjalanan Dinas (Paket)				1	142.608.000,00	(Kota Palu Disdik Prov. Sulteng, SULAWESI TENGAH)	Dana Transfer Umum-Dana Alokasi Umum			Perangkat Daerah			Dinas Pendidikan Daerah Provinsi Sulawesi Tengah
			Jumlah Sekolah Menengah Kejuruan yang Dilaksanakan Pembinaan Kelembagaan dan Manajemen (Satuan Pendidikan)													Cabang Dinas Pendidikan Wilayah I
			Honorarium Narasumber atau Pembahas, Moderator, Pembawa Acara, dan Panitia (Paket)				1	8.700.000,00	(Kota Palu dan Kab. Sigi, SULAWESI TENGAH)	Dana Transfer Umum-Dana Alokasi Umum			Perangkat Daerah			Cabang Dinas Pendidikan Wilayah I
			Belanja Bahan Cetak (Penggandaan dan Spanduk) (Paket)				1	1.200.000,00	(Kota Palu dan Kab. Sigi, SULAWESI TENGAH)	Dana Transfer Umum-Dana Alokasi Umum			Perangkat Daerah			Cabang Dinas Pendidikan Wilayah I
			Belanja Jasa Peliputan (Paket)				1	900.000,00	(Kota Palu dan Kab. Sigi, SULAWESI TENGAH)	Dana Transfer Umum-Dana Alokasi Umum			Perangkat Daerah			Cabang Dinas Pendidikan Wilayah I
			Belanja Makanan dan Minum Rapat (Paket)				1	23.616.000,00	(Kota Palu dan Kab. Sigi, SULAWESI TENGAH)	Dana Transfer Umum-Dana Alokasi Umum			Perangkat Daerah			Cabang Dinas Pendidikan Wilayah I
			Belanja Alat Tulis Kantor (Paket)				1	1.704.500,00	(Kota Palu dan Kab. Sigi, SULAWESI TENGAH)	Dana Transfer Umum-Dana Alokasi Umum			Perangkat Daerah			Cabang Dinas Pendidikan Wilayah I
			Jumlah Sekolah Menengah Kejuruan yang Dilaksanakan Pembinaan Kelembagaan dan Manajemen (Satuan Pendidikan)													Cabang Dinas Pendidikan Wilayah II
			Belanja Makanan dan Minuman Rapat (Paket)				1	12.760.000,00	(Kabupaten Donggala dan Parimo, SULAWESI TENGAH)	Dana Transfer Umum-Dana Alokasi Umum			Perangkat Daerah			Cabang Dinas Pendidikan Wilayah II
			Belanja Alat / Bahan Untuk Kegiatan Kantor - Alat Tulis Kantor (Paket)				1	9.970.500,00	(Kabupaten Donggala dan Parimo, SULAWESI TENGAH)	Dana Transfer Umum-Dana Alokasi Umum			Perangkat Daerah			Cabang Dinas Pendidikan Wilayah II
			Honorarium Narasumber Atau Pembahas, Moderator, Pembawa Acara dan Panitia (Paket)				1	9.000.000,00	(Kabupaten Donggala dan Parimo, SULAWESI TENGAH)	Dana Transfer Umum-Dana Alokasi Umum			Perangkat Daerah			Cabang Dinas Pendidikan Wilayah II
			Belanja Alat / Bahan Untuk Kegiatan Kantor - Bahan Cetak (Paket)				1	13.014.100,00	(Kabupaten Donggala dan Parimo, SULAWESI TENGAH)	Dana Transfer Umum-Dana Alokasi Umum			Perangkat Daerah			Cabang Dinas Pendidikan Wilayah II
			Belanja Perjalanan Dinas Dalam Kota (Paket)				1	16.340.000,00	(Kabupaten Donggala dan Parimo, SULAWESI TENGAH)	Dana Transfer Umum-Dana Alokasi Umum			Perangkat Daerah			Cabang Dinas Pendidikan Wilayah II
			Jumlah Sekolah Menengah Kejuruan yang Dilaksanakan Pembinaan Kelembagaan dan Manajemen (Satuan Pendidikan)													Cabang Dinas Pendidikan Wilayah III

NO	KODE	URUSAN/BIDANG URUSAN/PROGRAM/KEGIATAN/ SUB KEGIATAN	INDIKATOR PROGRAM/KEGIATAN/SUB KEGIATAN	Target Akhir Periode RPJMD	REALISASI CAPAIAN RKPD TAHUN 2022	PRAKIRAAN CAPAIAN TARGET RKPD TAHUN 2023	CAPAIAN KINERJA DAN KERANGKA PENDANAAN						KELOMPOK SASARAN	PRAKIRAAN MAJU RENCANA TAHUN 2025		PERANGKAT DAERAH PENANGGUNG JAWAB	
							TARGET 2024	PAGU INDIKATIF (Rp)	LOKASI	SUMBER DANA	PRIORITAS			TARGET	PAGU INDIKATIF (Rp)		
											NASIONAL	DAERAH					
1	2	3	4	5	6	7	8	9	10	11	12	13	14	15	16	17	
1.01.02.1.03.0036		Pengadaan Alat Rumah Tangga Sekolah	Jumlah Sarana, Prasarana dan Utilitas Sekolah yang Telah Dibangun (Unit)										Perangkat daerah			Dinas Pendidikan Daerah Provinsi Sulawesi Tengah	
			Sarana, Prasarana dan Utilitas Sekolah yang dibangun pada Satuan Pendidikan Menengah Khusus (Unit)			10	5.585.000.000,00	(13 Kabupaten/Kota, SULAWESI TENGAH)	PENDAPATAN ASLI DAERAH (PAD)								
1.01.02.1.03.0042		Pemeliharaan Rutin Sarana, Prasarana dan Utilitas Sekolah	Pembangunan Ruang Kelas (Paket)				1	400.000.000,00	(KOTA PALU, SULAWESI TENGAH)	PENDAPATAN ASLI DAERAH (PAD)			Perangkat daerah			Dinas Pendidikan Daerah Provinsi Sulawesi Tengah	
			Jumlah Alat Rumah Tangga yang Tersedia (Paket)				172.500.000,00										Dinas Pendidikan Daerah Provinsi Sulawesi Tengah
1.01.02.1.03.0045		Pengadaan Alat Praktik dan Peraga Siswa	Alat Rumah Tangga pada Satuan Pendidikan Menengah Khusus (Paket)				10	172.500.000,00	(13 Kabupaten/Kota, SULAWESI TENGAH)	PENDAPATAN ASLI DAERAH (PAD)			Perangkat daerah			Dinas Pendidikan Daerah Provinsi Sulawesi Tengah	
			Jumlah Sarana, Prasarana dan Utilitas Sekolah yang Dilaksanakan Pemeliharaan (Unit)				172.500.000,00										Dinas Pendidikan Daerah Provinsi Sulawesi Tengah
1.01.02.1.03.0048		Pembinaan Minat, Bakat dan Kreativitas Siswa	Persentase Jumlah SLB yang sarana dan prasarananya terpenuhi (Unit)				5	172.500.000,00	(13 Kabupaten/Kota, SULAWESI TENGAH)	PENDAPATAN ASLI DAERAH (PAD)			Perangkat daerah			Dinas Pendidikan Daerah Provinsi Sulawesi Tengah	
			Jumlah Alat Praktik dan Peraga Siswa yang Tersedia (Paket)				100.000.000,00										Dinas Pendidikan Daerah Provinsi Sulawesi Tengah
1.01.02.1.03.0048		Pembinaan Minat, Bakat dan Kreativitas Siswa	Belanja Modal (Paket)				20	100.000.000,00	(Palu, Parigi, SULAWESI TENGAH)	Dana Transfer Umum-Dana Alokasi Umum			Perangkat Daerah			Dinas Pendidikan Daerah Provinsi Sulawesi Tengah	
			Jumlah Siswa yang Mengikuti Ajang Kompetisi/Lomba Akademik dan Non Akademik (Peserta Didik)				309.837.200,00										Dinas Pendidikan Daerah Provinsi Sulawesi Tengah
			Belanja Jasa Kantor (Siswa)			100	1.800.000,00	(Tojo Una-Una, SULAWESI TENGAH)	Dana Transfer Umum-Dana Alokasi Umum								Dinas Pendidikan Daerah Provinsi Sulawesi Tengah
			Belanja ATK, Fotocopy dan Makan Minum (Siswa)			100	43.881.400,00	(Touna, SULAWESI TENGAH)	Dana Transfer Umum-Dana Alokasi Umum								Dinas Pendidikan Daerah Provinsi Sulawesi Tengah
			Belanja Perjalanan Dinas (Paket)			1	258.155.800,00	(Touna, SULAWESI TENGAH)	Dana Transfer Umum-Dana Alokasi Umum								Dinas Pendidikan Daerah Provinsi Sulawesi Tengah
			Belanja Uang yang Diberikan kepada Pihak Ketiga/Pihak Lain/Masyarakat (Siswa)				100	6.000.000,00	(Touna, SULAWESI TENGAH)	Dana Transfer Umum-Dana Alokasi Umum			Perangkat Daerah			Dinas Pendidikan Daerah Provinsi Sulawesi Tengah	

NO	KODE	URUSAN/BIDANG URUSAN/PROGRAM/KEGIATAN/ SUB KEGIATAN	INDIKATOR PROGRAM/KEGIATAN/SUB KEGIATAN	Target Akhir Periode RPJMD	REALISASI CAPAIAN RKPD TAHUN 2022	PRAKIRAAN CAPAIAN TARGET RKPD TAHUN 2023	CAPAIAN KINERJA DAN KERANGKA PENDANAAN						KELOMPOK SASARAN	PRAKIRAAN MAJU RENCANA TAHUN 2025		PERANGKAT DAERAH PENANGGUNG JAWAB		
							TARGET 2024	PAGU INDIKATIF (Rp)	LOKASI	SUMBER DANA	PRIORITAS			TARGET	PAGU INDIKATIF (Rp)			
											NASIONAL	DAERAH						
1	2	3	4	5	6	7	8	9	10	11	12	13	14	15	16	17		
1.01.03.1.01.0007	Penyusunan Kompetensi Dasar/Capaian Pembelajaran Muatan Lokal Pendidikan Menengah	Jumlah Penyusun Kurikulum Muatan Lokal Pendidikan Menengah yang Meningkatkan Kompetensinya (Orang)											Perangkat daerah			Dinas Pendidikan Daerah Provinsi Sulawesi Tengah		
		Peningkatan Pelatihan Penyusuna Kurikulum Muatan Lokal Pendidikan Menengah (Kegiatan)					2	363.000.000,00	(13 Kabupaten/Kota, SULAWESI TENGAH)	PENDAPATAN ASLI DAERAH (PAD)					Dinas Pendidikan Daerah Provinsi Sulawesi Tengah			
		Jumlah Kompetensi Dasar/Capaian Pembelajaran Muatan Lokal Pendidikan Menengah yang Tersusun (Dokumen)																Dinas Pendidikan Daerah Provinsi Sulawesi Tengah
		Peningkatan Kompetensi Dasar Muatan Lokal Pendidikan Menengah (Kegiatan)					2	345.000.000,00	(13 Kabupaten/Kota, SULAWESI TENGAH)	PENDAPATAN ASLI DAERAH (PAD)								Dinas Pendidikan Daerah Provinsi Sulawesi Tengah
4.	1.01.04	PROGRAM PENDIDIK DAN TENAGA KEPENDIDIKAN						1.199.999.950,00								-		
1.01.04.1.01	Pemindahan Pendidik dan Tenaga Kependidikan Lintas Kabupaten/Kota dalam 1 (Satu) Provinsi							1.199.999.950,00								-		
1.01.04.1.01.0001	Perhitungan dan Pemetaan Pendidik dan Tenaga Kependidikan Satuan Pendidikan Menengah dan Pendidikan Khusus							599.999.950,00								-		
		Jumlah Dokumen Hasil Perhitungan dan Pemetaan Pendidik dan Tenaga Kependidikan Satuan Pendidikan Menengah dan Pendidikan Khusus (Dokumen)														Dinas Pendidikan Daerah Provinsi Sulawesi Tengah		
		Belanja Perjalanan Dinas Dalam Kota (Paket)					1	600.000,00	(13 Kab/Kota, SULAWESI TENGAH)	Dana Transfer Umum-Dana Alokasi Umum			Perangkat Daerah			Dinas Pendidikan Daerah Provinsi Sulawesi Tengah		
		Belanja Alat/Bahan untuk Kegiatan Kantor-Bahan Komputer (Kegiatan)					1	2.725.000,00	(13 Kab/Kota, SULAWESI TENGAH)	Dana Transfer Umum-Dana Alokasi Umum			Perangkat Daerah			Dinas Pendidikan Daerah Provinsi Sulawesi Tengah		
		Belanja Perjalanan Dinas Paket Meeting Dalam Kota (Paket)					1	89.820.000,00	(13 Kab/Kota, SULAWESI TENGAH)	Dana Transfer Umum-Dana Alokasi Umum			Perangkat Daerah			Dinas Pendidikan Daerah Provinsi Sulawesi Tengah		
		Belanja Makanan dan Minuman Rapat (Kegiatan)					1	190.128.000,00	(13 Kab/Kota, SULAWESI TENGAH)	Dana Transfer Umum-Dana Alokasi Umum			Perangkat Daerah			Dinas Pendidikan Daerah Provinsi Sulawesi Tengah		
		Belanja Jasa Narasumber/Moderator/Pembawa Acara/Dirijen/Pembaca Doa (Kegiatan)					1	56.700.000,00	(13 Kab/Kota, SULAWESI TENGAH)	Dana Transfer Umum-Dana Alokasi Umum			Perangkat Daerah			Dinas Pendidikan Daerah Provinsi Sulawesi Tengah		
		Belanja Alat/Bahan untuk Kegiatan Kantor-Alat Tulis Kantor (Kegiatan)					1	8.416.750,00	(13 Kab/Kota, SULAWESI TENGAH)	Dana Transfer Umum-Dana Alokasi Umum			Perangkat Daerah			Dinas Pendidikan Daerah Provinsi Sulawesi Tengah		
		Belanja Jasa Iklan/Reklame, Film, dan Pemotretan (Kegiatan)					1	1.800.000,00	(13 Kab/Kota, SULAWESI TENGAH)	Dana Transfer Umum-Dana Alokasi Umum			Perangkat Daerah			Dinas Pendidikan Daerah Provinsi Sulawesi Tengah		
		Belanja Alat/Bahan untuk Kegiatan Kantor- Kertas dan Cover (Kegiatan)					1	1.732.500,00	(13 Kab/Kota, SULAWESI TENGAH)	Dana Transfer Umum-Dana Alokasi Umum			Perangkat Daerah			Dinas Pendidikan Daerah Provinsi Sulawesi Tengah		

NO	KODE	URUSAN/BIDANG URUSAN/PROGRAM/KEGIATAN/ SUB KEGIATAN	INDIKATOR PROGRAM/KEGIATAN/SUB KEGIATAN	Target Akhir Periode RPJMD	REALISASI CAPAIAN RKPD TAHUN 2022	PRAKIRAAN CAPAIAN TARGET RKPD TAHUN 2023	CAPAIAN KINERJA DAN KERANGKA PENDANAAN					KELOMPOK SASARAN	PRAKIRAAN MAJU RENCANA TAHUN 2025		PERANGKAT DAERAH PENANGGUNG JAWAB		
							TARGET 2024	PAGU INDIKATIF (Rp)	LOKASI	SUMBER DANA	PRIORITAS		TARGET	PAGU INDIKATIF (Rp)			
											NASIONAL					DAERAH	
1	2	3	4	5	6	7	8	9	10	11	12	13	14	15	16	17	
1.01.04.1.01.0002	Penataan Pendistribusian Pendidik dan Tenaga Kependidikan Satuan Pendidikan Menengah dan Pendidikan Khusus	Belanja Kawat/Faksimili/Internet/TV Berlangganan (Kegiatan)				1	14.760.000,00	(13 Kab/Kota, SULAWESI TENGAH)	Dana Transfer Umum-Dana Alokasi Umum			Perangkat Daerah			Dinas Pendidikan Daerah Provinsi Sulawesi Tengah		
		Belanja Alat/Bahan untuk Kegiatan Kantor- Bahan Cetak (Kegiatan)				1	5.643.700,00	(13 Kab/Kota, SULAWESI TENGAH)	Dana Transfer Umum-Dana Alokasi Umum			Perangkat Daerah			Dinas Pendidikan Daerah Provinsi Sulawesi Tengah		
		Belanja Perjalanan Dinas Biasa (Kegiatan)				1	227.174.000,00	(13 Kab/Kota, SULAWESI TENGAH)	Dana Transfer Umum-Dana Alokasi Umum			Perangkat Daerah			Dinas Pendidikan Daerah Provinsi Sulawesi Tengah		
		Belanja Alat/Bahan untuk Kegiatan Kantor-Benda Pos (Kegiatan)				1	500.000,00	(13 Kab/Kota, SULAWESI TENGAH)	Dana Transfer Umum-Dana Alokasi Umum			Perangkat Daerah			Dinas Pendidikan Daerah Provinsi Sulawesi Tengah		
									600.000.000,00								
		Jumlah Laporan Hasil Pelaksanaan Penataan Pendistribusian Pendidik dan Tenaga Kependidikan Satuan Pendidikan Menengah dan Pendidikan Khusus (Laporan)															Dinas Pendidikan Daerah Provinsi Sulawesi Tengah
		Belanja Alat/Bahan untuk Kegiatan Kantor-Benda Pos (Kegiatan)						1	500.000,00	(13 Kab/Kota, SULAWESI TENGAH)	Dana Transfer Umum-Dana Alokasi Umum			Perangkat Daerah			Dinas Pendidikan Daerah Provinsi Sulawesi Tengah
		Belanja Jasa Iklan/Reklame, Film, dan Pemetretan (Paket)						1	900.000,00	(13 Kab/Kota, SULAWESI TENGAH)	Dana Transfer Umum-Dana Alokasi Umum			Perangkat Daerah			Dinas Pendidikan Daerah Provinsi Sulawesi Tengah
		Belanja Alat/Bahan untuk Kegiatan Kantor-Bahan Komputer (Kegiatan)						1	4.625.000,00	(13 Kab/Kota, SULAWESI TENGAH)	Dana Transfer Umum-Dana Alokasi Umum			Perangkat Daerah			Dinas Pendidikan Daerah Provinsi Sulawesi Tengah
		Belanja Makanan dan Minuman Rapat (Kegiatan)						1	190.128.000,00	(13 Kab/Kota, SULAWESI TENGAH)	Dana Transfer Umum-Dana Alokasi Umum			Perangkat Daerah			Dinas Pendidikan Daerah Provinsi Sulawesi Tengah
		Belanja Kawat/Faksimili/Internet/TV Berlangganan (Paket)						1	19.080.000,00	(13 Kab/Kota, SULAWESI TENGAH)	Dana Transfer Umum-Dana Alokasi Umum			Perangkat Daerah			Dinas Pendidikan Daerah Provinsi Sulawesi Tengah
		Belanja Jasa Narasumber/Moderator/Pembawa Acara/Dirijen/Pembaca Doa (Kegiatan)						1	56.700.000,00	(13 Kab/Kota, SULAWESI TENGAH)	Dana Transfer Umum-Dana Alokasi Umum			Perangkat Daerah			Dinas Pendidikan Daerah Provinsi Sulawesi Tengah
		Belanja Alat/Bahan untuk Kegiatan Kantor-Alat Tulis Kantor (Kegiatan)						1	8.126.750,00	(13 Kab/Kota, SULAWESI TENGAH)	Dana Transfer Umum-Dana Alokasi Umum			Perangkat Daerah			Dinas Pendidikan Daerah Provinsi Sulawesi Tengah
		Belanja Perjalanan Dinas Biasa (Paket)						1	223.144.000,00	(13 Kab/Kota, SULAWESI TENGAH)	Dana Transfer Umum-Dana Alokasi Umum			Perangkat Daerah			Dinas Pendidikan Daerah Provinsi Sulawesi Tengah
Belanja Alat/Bahan untuk Kegiatan Kantor- Kertas dan Cover (Kegiatan)						1	1.102.500,00	(13 Kab/Kota, SULAWESI TENGAH)	Dana Transfer Umum-Dana Alokasi Umum			Perangkat Daerah			Dinas Pendidikan Daerah Provinsi Sulawesi Tengah		
Belanja Perjalanan Dinas Dalam Kota (Paket)						1	600.000,00	(13 Kab/Kota, SULAWESI TENGAH)	Dana Transfer Umum-Dana Alokasi Umum			Perangkat Daerah			Dinas Pendidikan Daerah Provinsi Sulawesi Tengah		
Belanja Perjalanan Dinas Paket Meeting Dalam Kota (Paket)						1	89.820.000,00	(13 Kab/Kota, SULAWESI TENGAH)	Dana Transfer Umum-Dana Alokasi Umum			Perangkat Daerah			Dinas Pendidikan Daerah Provinsi Sulawesi Tengah		

NO	KODE	URUSAN/BIDANG URUSAN/PROGRAM/KEGIATAN/ SUB KEGIATAN	INDIKATOR PROGRAM/KEGIATAN/SUB KEGIATAN	Target Akhir Periode RPJMD	REALISASI CAPAIAN RKP TAHUN 2022	PRAKIRAAN CAPAIAN TARGET RKP TAHUN 2023	CAPAIAN KINERJA DAN KERANGKA PENDANAAN					KELOMPOK SASARAN	PRAKIRAAN MAJU RENCANA TAHUN 2025		PERANGKAT DAERAH PENANGGUNG JAWAB		
							TARGET 2024	PAGU INDIKATIF (Rp)	LOKASI	SUMBER DANA	PRIORITAS		TARGET	PAGU INDIKATIF (Rp)			
											NASIONAL					DAERAH	
1	2	3	4	5	6	7	8	9	10	11	12	13	14	15	16	17	
			<i>Belanja Alat/Bahan untuk Kegiatan Kantor- Bahan Cetak (Kegiatan)</i>				1	5.273.750,00	(13 Kab/Kota, SULAWESI TENGAH)	Dana Transfer Umum-Dana Alokasi Umum			Perangkat Daerah			Dinas Pendidikan Daerah Provinsi Sulawesi Tengah	
5.	1.01.05	PROGRAM PENGENDALIAN PERIZINAN PENDIDIKAN						207.000.000,00								-	
	1.01.05.1.01	Penerbitan Izin Pendidikan Menengah yang Diselenggarakan oleh Masyarakat						207.000.000,00								-	
	1.01.05.1.01.0001	Penilaian Kelayakan Usul Perizinan Pendidikan Menengah yang Diselenggarakan oleh Masyarakat						207.000.000,00								-	
			<i>Jumlah Dokumen Hasil Penilaian Kelayakan Usul Perizinan Pendidikan Menengah yang Diselenggarakan oleh Masyarakat (Dokumen)</i>														Dinas Pendidikan Daerah Provinsi Sulawesi Tengah
			<i>Jumlah Dokumen Hasil Penilaian Kelayakan Usul Perizinan Pendidikan Menengah yang Diselenggarakan oleh Masyarakat (Kegiatan)</i>				2	207.000.000,00	(13 Kabupaten / Kota, SULAWESI TENGAH)	PENDAPATAN ASLI DAERAH (PAD)			Perangkat daerah			Dinas Pendidikan Daerah Provinsi Sulawesi Tengah	
6.	1.01.06	PROGRAM PENGEMBANGAN BAHASA DAN SASTRA						173.000.000,00								-	
	1.01.06.1.01	Pembinaan, Pengembangan dan Perlindungan Bahasa dan Sastra yang Penuturannya Lintas Daerah Kabupaten/Kota dalam 1 (Satu) Daerah Provinsi						173.000.000,00								-	
	1.01.06.1.01.0002	Vitalitas, Konservasi dan Revitalisasi Bahasa dan Sastra Daerah Kewenangan Provinsi						173.000.000,00								-	
			<i>Jumlah Bahasa dan Sastra Daerah Kewenangan Provinsi yang Terkaji Vitalitasnya, Terkonservasi dan Terevitalisasi Kewenangan Provinsi (Bahasa)</i>														Dinas Pendidikan Daerah Provinsi Sulawesi Tengah
			<i>Jumlah Bahasa dan Sastra Daerah Kewenangan Provinsi yang Terkait Vitalitasnya, Terkonservasi dan Terevitalisasi Kewenangan Provinsi (Kegiatan)</i>				2	173.000.000,00	(13 Kabupaten / Kota, SULAWESI TENGAH)	PENDAPATAN ASLI DAERAH (PAD)			Perangkat daerah			Dinas Pendidikan Daerah Provinsi Sulawesi Tengah	
	1.02	URUSAN PEMERINTAHAN BIDANG KESEHATAN						540.464.412.976,73								229.912.550.500,00	
1.	1.02.01	PROGRAM PENUNJANG URUSAN PEMERINTAHAN DAERAH PROVINSI						477.437.486.280,73								156.707.550.500,00	
			<i>Indeks reformasi birokrasi perangkat daerah (Indeks)</i>					66									Dinas Kesehatan Provinsi Sulawesi Tengah
			<i>Persentase Elemen Akreditasi Yang Memenuhi Standar (%)</i>					80									RSUD Undata Provinsi Sulawesi Tengah

NO	KODE	URUSAN/BIDANG URUSAN/PROGRAM/KEGIATAN/ SUB KEGIATAN	INDIKATOR PROGRAM/KEGIATAN/SUB KEGIATAN	Target Akhir Periode RPJMD	REALISASI CAPAIAN RKPD TAHUN 2022	PRAKIRAAN CAPAIAN TARGET RKPD TAHUN 2023	CAPAIAN KINERJA DAN KERANGKA PENDANAAN					KELOMPOK SASARAN	PRAKIRAAN MAJU RENCANA TAHUN 2025		PERANGKAT DAERAH PENANGGUNG JAWAB	
							TARGET 2024	PAGU INDIKATIF (Rp)	LOKASI	SUMBER DANA	PRIORITAS		TARGET	PAGU INDIKATIF (Rp)		
											NASIONAL					DAERAH
1	2	3	4	5	6	7	8	9	10	11	12	13	14	15	16	17
			Indeks Reformasi Birokrasi Perangkat Daerah (Indeks) Indeks Reformasi Birokrasi Perangkat Daerah (Indeks) Indeks Reformasi Birokrasi Perangkat Daerah (Indeks)				66 66 66									UPT Pusat Pelayanan Keselamatan Terpadu UPT Laboratorium Kesehatan UPT Badan Pelatihan Kesehatan
	1.02.01.1.01	Perencanaan, Penganggaran, dan Evaluasi Kinerja Perangkat Daerah						650.000.000,00			Meningkatkan Sumber Daya Manusia Yang Berkualitas Dan Berdaya Saing	Percepatan Reformasi Birokrasi				
			Tersusunnya dokumen perencanaan (%)				100		(kota palu, SULAWESI TENGAH)					100		Dinas Kesehatan Provinsi Sulawesi Tengah
			Jumlah Dokumen Perencanaan, Penganggaran, dan Evaluasi Kinerja Perangkat Daerah (Dokumen)				19		(Jl. RE Martadinata, Kelurahan Talise, Kecamatan Mantikulore, Kota Palu, SULAWESI TENGAH)					19		RSUD Undata Provinsi Sulawesi Tengah
			Tersusunnya laporan kinerja OPD (%)				100		(kota palu, SULAWESI TENGAH)					100		Dinas Kesehatan Provinsi Sulawesi Tengah
	1.02.01.1.01.0001	Penyusunan Dokumen Perencanaan Perangkat Daerah						500.000.000,00			Meningkatkan Sumber Daya Manusia Yang Berkualitas Dan Berdaya Saing					
			Jumlah Dokumen Perencanaan Perangkat Daerah (Dokumen)													Dinas Kesehatan Provinsi Sulawesi Tengah
			Belanja Perjalanan Dinas Biasa (Tahun)				1	174.371.500,00	(Kota Palu, SULAWESI TENGAH)	Dana Transfer Umum-Dana Alokasi Umum		ASN				Dinas Kesehatan Provinsi Sulawesi Tengah
			Belanja Alat/Bahan untuk Kegiatan Kantor- Kertas dan Cover (Tahun)				1	3.819.600,00	(Kota Palu, SULAWESI TENGAH)	Dana Transfer Umum-Dana Alokasi Umum		ASN				Dinas Kesehatan Provinsi Sulawesi Tengah
			Belanja Makanan dan Minuman Rapat (Tahun)				1	150.000.000,00	(Kota Palu, SULAWESI TENGAH)	Dana Transfer Umum-Dana Alokasi Umum		ASN				Dinas Kesehatan Provinsi Sulawesi Tengah
			Belanja Perjalanan Dinas Dalam Kota (Tahun)				1	900.000,00	(Kota Palu, SULAWESI TENGAH)	Dana Transfer Umum-Dana Alokasi Umum		ASN				Dinas Kesehatan Provinsi Sulawesi Tengah
			Belanja Alat/Bahan untuk Kegiatan Kantor-Alat Tulis Kantor (Tahun)				1	12.498.400,00	(Kota Palu, SULAWESI TENGAH)	Dana Transfer Umum-Dana Alokasi Umum		ASN				Dinas Kesehatan Provinsi Sulawesi Tengah
			Belanja Perjalanan Dinas Paket Meeting Dalam Kota (Tahun)				1	75.345.500,00	(Kota Palu, SULAWESI TENGAH)	Dana Transfer Umum-Dana Alokasi Umum		ASN				Dinas Kesehatan Provinsi Sulawesi Tengah
			Belanja Alat/Bahan untuk Kegiatan Kantor- Bahan Cetak (Tahun)				1	36.615.000,00	(Kota Palu, SULAWESI TENGAH)	Dana Transfer Umum-Dana Alokasi Umum		ASN				Dinas Kesehatan Provinsi Sulawesi Tengah

NO	KODE	URUSAN/BIDANG URUSAN/PROGRAM/KEGIATAN/ SUB KEGIATAN	INDIKATOR PROGRAM/KEGIATAN/SUB KEGIATAN	Target Akhir Periode RPJMD	REALISASI CAPAIAN RKP TAHUN 2022	PRAKIRAAN CAPAIAN TARGET RKP TAHUN 2023	CAPAIAN KINERJA DAN KERANGKA PENDANAAN						KELOMPOK SASARAN	PRAKIRAAN MAJU RENCANA TAHUN 2025		PERANGKAT DAERAH PENANGGUNG JAWAB	
							TARGET 2024	PAGU INDIKATIF (Rp)	LOKASI	SUMBER DANA	PRIORITAS			TARGET	PAGU INDIKATIF (Rp)		
											NASIONAL	DAERAH					
1	2	3	4	5	6	7	8	9	10	11	12	13	14	15	16	17	
1.02.01.1.01.0006	Koordinasi dan Penyusunan Laporan Capaian Kinerja dan Ikhtisar Realisasi Kinerja SKPD	Honorarium Narasumber atau Pembahas, Moderator, Pembawa Acara, dan Panitia (Tahun)					1	5.400.000,00	(Kota Palu, SULAWESI TENGAH)	Dana Transfer Umum-Dana Alokasi Umum			ASN			Dinas Kesehatan Provinsi Sulawesi Tengah	
		Belanja Bahan-Bahan Bakar dan Pelumas (Tahun)						1	41.050.000,00	(Kota Palu, SULAWESI TENGAH)	Dana Transfer Umum-Dana Alokasi Umum			ASN			Dinas Kesehatan Provinsi Sulawesi Tengah
		Jumlah Laporan Capaian Kinerja dan Ikhtisar Realisasi Kinerja SKPD dan Laporan Hasil Koordinasi Penyusunan Laporan Capaian Kinerja dan Ikhtisar Realisasi Kinerja SKPD (Laporan)							150.000.000,00				Meningkatkan Sumber Daya Manusia Yang Berkualitas Dan Berdaya Saing				Dinas Kesehatan Provinsi Sulawesi Tengah
		Belanja Makanan dan Minuman Aktivitas Lapangan (Tahun)						1	13.600.000,00	(Kota Palu, SULAWESI TENGAH)	Dana Transfer Umum-Dana Alokasi Umum			ASN			Dinas Kesehatan Provinsi Sulawesi Tengah
		Honorarium Narasumber atau Pembahas, Moderator, Pembawa Acara, dan Panitia (Tahun)						1	2.700.000,00	(Kota Palu, SULAWESI TENGAH)	Dana Transfer Umum-Dana Alokasi Umum			ASN			Dinas Kesehatan Provinsi Sulawesi Tengah
		Belanja Alat/Bahan untuk Kegiatan Kantor- Bahan Cetak (Tahun)						1	22.750.000,00	(Kota Palu, SULAWESI TENGAH)	Dana Transfer Umum-Dana Alokasi Umum			ASN			Dinas Kesehatan Provinsi Sulawesi Tengah
		Belanja Perjalanan Dinas Paket Meeting Dalam Kota (Tahun)						1	43.050.000,00	(Kota Palu, SULAWESI TENGAH)	Dana Transfer Umum-Dana Alokasi Umum			ASN			Dinas Kesehatan Provinsi Sulawesi Tengah
		Belanja Alat/Bahan untuk Kegiatan Kantor-Alat Tulis Kantor (Tahun)						1	12.708.500,00	(kota palu, KOTA PALU)	Dana Transfer Umum-Dana Alokasi Umum			ASN			Dinas Kesehatan Provinsi Sulawesi Tengah
		Belanja Makanan dan Minuman Rapat (Tahun)						1	53.600.000,00	(Kota Palu, SULAWESI TENGAH)	Dana Transfer Umum-Dana Alokasi Umum			ASN			Dinas Kesehatan Provinsi Sulawesi Tengah
		Belanja Alat/Bahan untuk Kegiatan Kantor- Kertas dan Cover (Tahun)						1	1.591.500,00	(Kota Palu, SULAWESI TENGAH)	Dana Transfer Umum-Dana Alokasi Umum			ASN			Dinas Kesehatan Provinsi Sulawesi Tengah
1.02.01.1.02	Administrasi Keuangan Perangkat Daerah							153.167.670.024,73			Memperkuat Infrastruktur untuk Mendukung Pengembangan Ekonomi dan Pelayanan Dasar	Penguatan dan Peningkatan Kualitas Sumber Daya manusia yang Berdaya Saing Sebagai Motor Penggerak Utama Perekonomian Daerah, Percepatan Reformasi Birokrasi			31.944.000.000,00		
		Terpenuhinya Gaji (%)					100		(kota palu, SULAWESI TENGAH)					100		Dinas Kesehatan Provinsi Sulawesi Tengah	

NO	KODE	URUSAN/BIDANG URUSAN/PROGRAM/KEGIATAN/ SUB KEGIATAN	INDIKATOR PROGRAM/KEGIATAN/SUB KEGIATAN	Target Akhir Periode RPJMD	REALISASI CAPAIAN RKPD TAHUN 2022	PRAKIRAAN CAPAIAN TARGET RKPD TAHUN 2023	CAPAIAN KINERJA DAN KERANGKA PENDANAAN					KELOMPOK SASARAN	PRAKIRAAN MAJU RENCANA TAHUN 2025		PERANGKAT DAERAH PENANGGUNG JAWAB	
							TARGET 2024	PAGU INDIKATIF (Rp)	LOKASI	SUMBER DANA	PRIORITAS		TARGET	PAGU INDIKATIF (Rp)		
											NASIONAL					DAERAH
1	2	3	4	5	6	7	8	9	10	11	12	13	14	15	16	17
			Jumlah Laporan Pertanggung Jawaban Keuangan (Laporan)				2		(Jl. RE Martadinata, Kelurahan Talise, Kecamatan Mantikulore, Kota Palu, SULAWESI TENGAH)					2		RSUD Undata Provinsi Sulawesi Tengah
			Terpenuhinya Gaji (%)				100		(kota palu, SULAWESI TENGAH)					100		UPT Pusat Pelayanan Keselamatan Terpadu
			Terpenuhinya Gaji (%)				100		(kota palu, SULAWESI TENGAH)					100		UPT Laboratorium Kesehatan
			Terpenuhinya Gaji (%)				100		(kota palu, SULAWESI TENGAH)					100		UPT Badan Pelatihan Kesehatan
			Terpenuhinya program penunjang Perangkat Daerah (%)				100		(kota palu, SULAWESI TENGAH)					100		Dinas Kesehatan Provinsi Sulawesi Tengah
			Terpenuhinya program penunjang Perangkat Daerah (%)				100		(kota palu, SULAWESI TENGAH)					100		UPT Pusat Pelayanan Keselamatan Terpadu
			Terpenuhinya program penunjang Perangkat Daerah (%)				100		(kota palu, SULAWESI TENGAH)					100		UPT Laboratorium Kesehatan
			Terpenuhinya program penunjang Perangkat Daerah (%)				100		(kota palu, SULAWESI TENGAH)					100		UPT Badan Pelatihan Kesehatan
			Terlaksananya pengujian/verifikasi (%)				100		(kota palu, SULAWESI TENGAH)					100		Dinas Kesehatan Provinsi Sulawesi Tengah
			Terlaksananya pengujian/verifikasi (%)				100		(kota palu, SULAWESI TENGAH)					100		UPT Pusat Pelayanan Keselamatan Terpadu
			Terlaksananya pengujian/verifikasi (%)				100		(kota palu, SULAWESI TENGAH)					100		UPT Laboratorium Kesehatan
			Terlaksananya pengujian/verifikasi (%)				100		(kota palu, SULAWESI TENGAH)					100		UPT Badan Pelatihan Kesehatan
			Tersusunnya Laporan Akhir Keuangan (%)				100		(kota palu, SULAWESI TENGAH)					100		Dinas Kesehatan Provinsi Sulawesi Tengah
			Tersusunnya Laporan Akhir Keuangan (%)				100		(kota palu, SULAWESI TENGAH)					100		UPT Pusat Pelayanan Keselamatan Terpadu
			Tersusunnya Laporan Akhir Keuangan (%)				100		(kota palu, SULAWESI TENGAH)					100		UPT Laboratorium Kesehatan
			Tersusunnya Laporan Akhir Keuangan (%)				100		(kota palu, SULAWESI TENGAH)					100		UPT Badan Pelatihan Kesehatan
			Tersedianya Bahan Tanggapan (%)				100		(kota palu, SULAWESI TENGAH)					100		Dinas Kesehatan Provinsi Sulawesi Tengah
			Tersedianya Bahan Tanggapan (%)				100		(kota palu, SULAWESI TENGAH)					100		UPT Pusat Pelayanan Keselamatan Terpadu
			Tersedianya Bahan Tanggapan (%)				100		(kota palu, SULAWESI TENGAH)					100		UPT Laboratorium Kesehatan
			Tersedianya Bahan Tanggapan (%)				100		(kota palu, SULAWESI TENGAH)					100		UPT Badan Pelatihan Kesehatan
	1.02.01.1.02.0001	Penyediaan Gaji dan Tunjangan ASN						138.433.906.001,73			Meningkatkan Sumber Daya Manusia Yang Berkualitas Dan Berdaya Saing					

NO	KODE	URUSAN/BIDANG URUSAN/PROGRAM/KEGIATAN/ SUB KEGIATAN	INDIKATOR PROGRAM/KEGIATAN/SUB KEGIATAN	Target Akhir Periode RPJMD	REALISASI CAPAIAN RKPD TAHUN 2022	PRAKIRAAN CAPAIAN TARGET RKPD TAHUN 2023	CAPAIAN KINERJA DAN KERANGKA PENDANAAN					KELOMPOK SASARAN	PRAKIRAAN MAJU RENCANA TAHUN 2025		PERANGKAT DAERAH PENANGGUNG JAWAB	
							TARGET 2024	PAGU INDIKATIF (Rp)	LOKASI	SUMBER DANA	PRIORITAS		TARGET	PAGU INDIKATIF (Rp)		
											NASIONAL					DAERAH
1	2	3	4	5	6	7	8	9	10	11	12	13	14	15	16	17
			Jumlah Orang yang Menerima Gaji dan Tunjangan ASN (Orang/ Bulan)													Dinas Kesehatan Provinsi Sulawesi Tengah
			Belanja Tunjangan Beras PNS (Tahun)				1	4.174.723.320,00	(Kota Palu, SULAWESI TENGAH)	Dana Transfer Umum-Dana Alokasi Umum			ASN			Dinas Kesehatan Provinsi Sulawesi Tengah
			Belanja Tunjangan Keluarga PPPK (Tahun)				1	72.584.655,00	(Kota Palu, SULAWESI TENGAH)	Dana Transfer Umum-Dana Alokasi Umum			ASN			Dinas Kesehatan Provinsi Sulawesi Tengah
			Belanja Pembulatan Gaji PPPK (Tahun)				1	16.253,00	(Kota Palu, SULAWESI TENGAH)	Dana Transfer Umum-Dana Alokasi Umum			ASn			Dinas Kesehatan Provinsi Sulawesi Tengah
			Tambahan Penghasilan berdasarkan Beban Kerja PNS (Tahun)				1	37.441.968.111,00	(Kota Palu, SULAWESI TENGAH)	Dana Transfer Umum-Dana Alokasi Umum			ASN			Dinas Kesehatan Provinsi Sulawesi Tengah
			Belanja Tunjangan Beras PPPK (Tahun)				1	62.136.360,00	(Kota Palu, SULAWESI TENGAH)	Dana Transfer Umum-Dana Alokasi Umum			ASN			Dinas Kesehatan Provinsi Sulawesi Tengah
			Belanja Tunjangan Jabatan PNS (Tahun)				1	797.182.000,00	(Kota Palu, SULAWESI TENGAH)	Dana Transfer Umum-Dana Alokasi Umum			ASN			Dinas Kesehatan Provinsi Sulawesi Tengah
			Belanja Gaji Pokok PPPK (Tahun)				1	864.515.850,00	(Kota Palu, SULAWESI TENGAH)	Dana Transfer Umum-Dana Alokasi Umum			ASN			Dinas Kesehatan Provinsi Sulawesi Tengah
			Belanja Insentif bagi ASN atas Pemungutan Retribusi Jasa Umum-Pelayanan Kesehatan (Tahun)				1	22.500.000,00	(Kota Palu, SULAWESI TENGAH)	Dana Transfer Umum-Dana Alokasi Umum			ASN			Dinas Kesehatan Provinsi Sulawesi Tengah
			Belanja Tunjangan Fungsional PNS (Tahun)				1	7.957.907.500,00	(Kota Palu, SULAWESI TENGAH)	Dana Transfer Umum-Dana Alokasi Umum			ASN			Dinas Kesehatan Provinsi Sulawesi Tengah
			Belanja Tunjangan PPh/Tunjangan Khusus PNS (Tahun)				1	80.185.202,00	(Kota Palu, SULAWESI TENGAH)	Dana Transfer Umum-Dana Alokasi Umum			ASN			Dinas Kesehatan Provinsi Sulawesi Tengah
			Belanja Insentif bagi ASN atas Pemungutan Retribusi Jasa Usaha-Pemakaian Kekayaan Daerah (Tahun)				1	16.011.000,00	(Kota Palu, SULAWESI TENGAH)	Dana Transfer Umum-Dana Alokasi Umum			ASN			Dinas Kesehatan Provinsi Sulawesi Tengah
			Belanja Tunjangan Keluarga PNS (Tahun)				1	6.375.633.059,00	(Kota Palu, SULAWESI TENGAH)	Dana Transfer Umum-Dana Alokasi Umum			ASN			Dinas Kesehatan Provinsi Sulawesi Tengah
			Belanja Tunjangan Fungsional Umum PPPK (Tahun)				1	56.842.500,00	(Kota Palu, SULAWESI TENGAH)	Dana Transfer Umum-Dana Alokasi Umum			ASN			Dinas Kesehatan Provinsi Sulawesi Tengah
			Belanja Tunjangan Fungsional Umum PNS (Tahun)				1	1.134.368.000,00	(Kota Palu, SULAWESI TENGAH)	Dana Transfer Umum-Dana Alokasi Umum			ASN			Dinas Kesehatan Provinsi Sulawesi Tengah
			Belanja Gaji Pokok PNS (Tahun)				1	76.382.530.807,73	(kota palu, SULAWESI TENGAH)	Dana Transfer Umum-Dana Alokasi Umum			ASN			Dinas Kesehatan Provinsi Sulawesi Tengah
			Belanja Pembulatan Gaji PNS (Tahun)				1	2.994.801.384,00	(Kota Palu, SULAWESI TENGAH)	Dana Transfer Umum-Dana Alokasi Umum			ASN			Dinas Kesehatan Provinsi Sulawesi Tengah

NO	KODE	URUSAN/BIDANG URUSAN/PROGRAM/KEGIATAN/ SUB KEGIATAN	INDIKATOR PROGRAM/KEGIATAN/SUB KEGIATAN	Target Akhir Periode RPJMD	REALISASI CAPAIAN RKPD TAHUN 2022	PRAKIRAAN CAPAIAN TARGET RKPD TAHUN 2023	CAPAIAN KINERJA DAN KERANGKA PENDANAAN						KELOMPOK SASARAN	PRAKIRAAN MAJU RENCANA TAHUN 2025		PERANGKAT DAERAH PENANGGUNG JAWAB
							TARGET 2024	PAGU INDIKATIF (Rp)	LOKASI	SUMBER DANA	PRIORITAS			TARGET	PAGU INDIKATIF (Rp)	
											NASIONAL	DAERAH				
1	2	3	4	5	6	7	8	9	10	11	12	13	14	15	16	17
	1.02.01.1.02.0002	Penyediaan Administrasi Pelaksanaan Tugas ASN						14.283.764.023,00			Memperkuat Infrastruktur untuk Mendukung Pengembangan Ekonomi dan Pelayanan Dasar				31.944.000.000,00	
		Jumlah Dokumen Hasil Penyediaan Administrasi Pelaksanaan Tugas ASN (Dokumen)														
		Belanja Jasa Tenaga Pelayanan Umum (Tahun)					1	3.544.320.000,00	(Kota Palu, SULAWESI TENGAH)	Dana Transfer Umum-Dana Alokasi Umum			ASN			Dinas Kesehatan Provinsi Sulawesi Tengah
		Belanja Honorarium Pengadaan Barang/Jasa (Tahun)					1	8.160.000,00	(Kota Palu, SULAWESI TENGAH)	Dana Transfer Umum-Dana Alokasi Umum			ASN			Dinas Kesehatan Provinsi Sulawesi Tengah
		Belanja Jasa Pengelolaan BMD yang Tidak Menghasilkan Pendapatan (Tahun)					1	34.800.000,00	(Kota Palu, SULAWESI TENGAH)	Dana Transfer Umum-Dana Alokasi Umum			ASN			Dinas Kesehatan Provinsi Sulawesi Tengah
		Belanja Jasa Tenaga Operator Komputer (Tahun)					1	225.000.000,00	(Kota Palu, SULAWESI TENGAH)	Dana Transfer Umum-Dana Alokasi Umum			ASN			Dinas Kesehatan Provinsi Sulawesi Tengah
		Belanja Honorarium Penanggungjawaban Pengelola Keuangan (Tahun)					1	61.319.999,00	(kota palu, SULAWESI TENGAH)	Dana Transfer Umum-Dana Alokasi Umum			ASN			Dinas Kesehatan Provinsi Sulawesi Tengah
		Jumlah Dokumen Hasil Penyediaan Administrasi Pelaksanaan Tugas ASN (Dokumen)			12	12	12		(Jl. RE Martadinata, Kelurahan Talise, Kecamatan Mantikulore, Kota Palu, SULAWESI TENGAH)					12		RSUD Undata Provinsi Sulawesi Tengah
		Honorarium Non ASN (Dokumen)					12	6.487.924.024,00	(Jl. RE Martadinata, Kelurahan Talise, Kecamatan Mantikulore, Kota Palu, SULAWESI TENGAH)	PENDAPATAN ASLI DAERAH (PAD)			Masyarakat Sulawesi Tengah			RSUD Undata Provinsi Sulawesi Tengah
		Peningkatan Kapasitas Kesehatan (Tahun)					1	50.000.000,00	(Sulawesi Tengah, SULAWESI TENGAH)	PENDAPATAN ASLI DAERAH (PAD)			Masyarakat Sulawesi Tengah			RSUD Undata Provinsi Sulawesi Tengah
		Jumlah Dokumen Hasil Penyediaan Administrasi Pelaksanaan Tugas ASN (Dokumen)														RSUD Madani Provinsi Sulawesi Tengah
		Honorarium Non ASN (Bulan)					12	2.858.400.000,00	(Rumah sakit Umum daerah Madani Provinsi Sulawesi Tengah, SULAWESI TENGAH)	PENDAPATAN ASLI DAERAH (PAD)			Masyarakat dan Pegawai RS			RSUD Madani Provinsi Sulawesi Tengah
		Jumlah Dokumen Hasil Penyediaan Administrasi Pelaksanaan Tugas ASN (Dokumen)														UPT Pusat Pelayanan Keselamatan Terpadu
		Jasa Tenaga Pelayanan Umum (Tahun)					1	150.000.000,00	(Kota Palu, SULAWESI TENGAH)	Dana Transfer Umum-Dana Alokasi Umum			ASN			UPT Pusat Pelayanan Keselamatan Terpadu
		Honorarium Pengadaan Barang/Jasa (Tahun)					1	4.160.000,00	(Kota Palu, SULAWESI TENGAH)	Dana Transfer Umum-Dana Alokasi Umum			ASN			UPT Pusat Pelayanan Keselamatan Terpadu
		Honorarium Penanggung jawaban Pengelola Keuangan (Tahun)					1	5.320.000,00	(Kota palu, SULAWESI TENGAH)	Dana Transfer Umum-Dana Alokasi Umum			ASN			UPT Pusat Pelayanan Keselamatan Terpadu

NO	KODE	URUSAN/BIDANG URUSAN/PROGRAM/KEGIATAN/ SUB KEGIATAN	INDIKATOR PROGRAM/KEGIATAN/SUB KEGIATAN	Target Akhir Periode RPJMD	REALISASI CAPAIAN RKP TAHUN 2022	PRAKIRAAN CAPAIAN TARGET RKP TAHUN 2023	CAPAIAN KINERJA DAN KERANGKA PENDANAAN						KELOMPOK SASARAN	PRAKIRAAN MAJU RENCANA TAHUN 2025		PERANGKAT DAERAH PENANGGUNG JAWAB
							TARGET 2024	PAGU INDIKATIF (Rp)	LOKASI	SUMBER DANA	PRIORITAS			TARGET	PAGU INDIKATIF (Rp)	
											NASIONAL	DAERAH				
1	2	3	4	5	6	7	8	9	10	11	12	13	14	15	16	17
			Jasa Pengelolaan BMD yang Tidak Menghasilkan Pendapatan (Tahun)				1	11.800.000,00	(kota palu, SULAWESI TENGAH)	Dana Transfer Umum-Dana Alokasi Umum			ASN			UPT Pusat Pelayanan Keselamatan Terpadu
			Jumlah Dokumen Hasil Penyediaan Administrasi Pelaksanaan Tugas ASN (Dokumen)										ASN			UPT Laboratorium Kesehatan
			Honorarium Pengadaan Barang/Jasa (Tahun)				1	4.160.000,00	(Kota Palu, SULAWESI TENGAH)	Dana Transfer Umum-Dana Alokasi Umum			ASN			UPT Laboratorium Kesehatan
			Jasa Pengelolaan BMD yang Tidak Menghasilkan Pendapatan (Tahun)				1	11.800.000,00	(Kota Palu, SULAWESI TENGAH)	Dana Transfer Umum-Dana Alokasi Umum			ASN			UPT Laboratorium Kesehatan
			Honorarium Penanggungjawaban Pengelola Keuangan (Tahun)				1	5.320.000,00	(Kota Palu, SULAWESI TENGAH)	Dana Transfer Umum-Dana Alokasi Umum			ASN			UPT Laboratorium Kesehatan
			Jasa Tenaga Pelayanan Umum (Tahun)				1	450.000.000,00	(Kota Palu, SULAWESI TENGAH)	Dana Transfer Umum-Dana Alokasi Umum			ASN			UPT Laboratorium Kesehatan
			Jumlah Dokumen Hasil Penyediaan Administrasi Pelaksanaan Tugas ASN (Dokumen)										ASN			UPT Badan Pelatihan Kesehatan
			Jasa Pengelolaan BMD yang Tidak Menghasilkan Pendapatan (Tahun)				1	11.800.000,00	(Kota Palu, SULAWESI TENGAH)	Dana Transfer Umum-Dana Alokasi Umum			ASN			UPT Badan Pelatihan Kesehatan
			Honorarium Penanggungjawaban Pengelola Keuangan (Tahun)				1	5.320.000,00	(kota palu, SULAWESI TENGAH)	Dana Transfer Umum-Dana Alokasi Umum			ASN			UPT Badan Pelatihan Kesehatan
			Jasa Tenaga Pelayanan Umum (Tahun)				1	350.000.000,00	(Kota Palu, SULAWESI TENGAH)	Dana Transfer Umum-Dana Alokasi Umum			ASN			UPT Badan Pelatihan Kesehatan
			Honorarium Pengadaan Barang/Jasa (Tahun)				1	4.160.000,00	(Kota Palu, SULAWESI TENGAH)	Dana Transfer Umum-Dana Alokasi Umum			ASN			UPT Badan Pelatihan Kesehatan
1.02.01.1.02.0003		Pelaksanaan Penatausahaan dan Pengujian/Verifikasi Keuangan SKPD						150.000.000,00			Meningkatkan Sumber Daya Manusia Yang Berkualitas Dan Berdaya Saing					
			Jumlah Dokumen Penatausahaan dan Pengujian/Verifikasi Keuangan SKPD (Dokumen)										ASN			Dinas Kesehatan Provinsi Sulawesi Tengah
			Honorarium Narasumber atau Pembahas, Moderator, Pembawa Acara, dan Panitia (Tahun)				1	28.800.000,00	(Kota Palu, SULAWESI TENGAH)	Dana Transfer Umum-Dana Alokasi Umum			ASN			Dinas Kesehatan Provinsi Sulawesi Tengah
			Belanja Perjalanan Dinas Biasa (Tahun)				1	30.936.200,00	(Kota Palu, SULAWESI TENGAH)	Dana Transfer Umum-Dana Alokasi Umum			ASN			Dinas Kesehatan Provinsi Sulawesi Tengah
			Belanja Alat/Bahan untuk Kegiatan Kantor- Kertas dan Cover (Tahun)				1	3.937.500,00	(Kota Palu, SULAWESI TENGAH)	Dana Transfer Umum-Dana Alokasi Umum			ASN			Dinas Kesehatan Provinsi Sulawesi Tengah
			Belanja Perjalanan Dinas Paket Meeting Dalam Kota (Tahun)				1	41.000.000,00	(Kota Palu, SULAWESI TENGAH)	Dana Transfer Umum-Dana Alokasi Umum			ASN			Dinas Kesehatan Provinsi Sulawesi Tengah
			Belanja Alat/Bahan untuk Kegiatan Kantor- Bahan Cetak (Tahun)				1	16.234.300,00	(Kota Palu, SULAWESI TENGAH)	Dana Transfer Umum-Dana Alokasi Umum			ASN			Dinas Kesehatan Provinsi Sulawesi Tengah

NO	KODE	URUSAN/BIDANG URUSAN/PROGRAM/KEGIATAN/ SUB KEGIATAN	INDIKATOR PROGRAM/KEGIATAN/SUB KEGIATAN	Target Akhir Periode RPJMD	REALISASI CAPAIAN RKPD TAHUN 2022	PRAKIRAAN CAPAIAN TARGET RKPD TAHUN 2023	CAPAIAN KINERJA DAN KERANGKA PENDANAAN						KELOMPOK SASARAN	PRAKIRAAN MAJU RENCANA TAHUN 2025		PERANGKAT DAERAH PENANGGUNG JAWAB				
							TARGET 2024	PAGU INDIKATIF (Rp)	LOKASI	SUMBER DANA	PRIORITAS			TARGET	PAGU INDIKATIF (Rp)					
											NASIONAL	DAERAH								
1	2	3	4	5	6	7	8	9	10	11	12	13	14	15	16	17				
1.02.01.1.02.0005	Kordinasi dan Penyusunan Laporan Keuangan Akhir Tahun SKPD	Belanja Alat/Bahan untuk Kegiatan Kantor-Alat Tulis Kantor (Tahun)	1	24.747.000,00	(Kota palu, SULAWESI TENGAH)	Dana Transfer Umum-Dana Alokasi Umum	Meningkatkan Sumber Daya Manusia Yang Berkualitas Dan Berdaya Saing	ASN			Dinas Kesehatan Provinsi Sulawesi Tengah									
		Belanja Alat/Bahan untuk Kegiatan Kantor-Bahan Komputer (Tahun)	1	4.345.000,00	(Kota Palu, SULAWESI TENGAH)	Dana Transfer Umum-Dana Alokasi Umum						ASN	Dinas Kesehatan Provinsi Sulawesi Tengah							
		Jumlah Laporan Keuangan Akhir Tahun SKPD dan Laporan Hasil Koordinasi Penyusunan Laporan Keuangan Akhir Tahun SKPD (Laporan)		150.000.000,00									Dinas Kesehatan Provinsi Sulawesi Tengah							
		Belanja Alat/Bahan untuk Kegiatan Kantor- Bahan Cetak (Tahun)	1	13.159.800,00	(Kota Palu, SULAWESI TENGAH)	Dana Transfer Umum-Dana Alokasi Umum						ASN	Dinas Kesehatan Provinsi Sulawesi Tengah							
		Belanja Alat/Bahan untuk Kegiatan Kantor- Kertas dan Cover (Tahun)	1	2.761.000,00	(Kota Palu, SULAWESI TENGAH)	Dana Transfer Umum-Dana Alokasi Umum						ASN	Dinas Kesehatan Provinsi Sulawesi Tengah							
		Belanja Perjalanan Dinas Biasa (Tahun)	1	123.540.000,00	(Kota Palu, SULAWESI TENGAH)	Dana Transfer Umum-Dana Alokasi Umum						ASN	Dinas Kesehatan Provinsi Sulawesi Tengah							
		Belanja Alat/Bahan untuk Kegiatan Kantor-Alat Tulis Kantor (Tahun)	1	10.539.200,00	(Kota palu, SULAWESI TENGAH)	Dana Transfer Umum-Dana Alokasi Umum						ASN	Dinas Kesehatan Provinsi Sulawesi Tengah							
		1.02.01.1.02.0006	Pengelolaan dan Penyiapan Bahan Tanggapan Pemeriksaan	Jumlah Dokumen Bahan Tanggapan Pemeriksaan dan Tindak Lanjut Pemeriksaan (Dokumen)		150.000.000,00								Meningkatkan Sumber Daya Manusia Yang Berkualitas Dan Berdaya Saing	ASN			Dinas Kesehatan Provinsi Sulawesi Tengah		
				Belanja Alat/Bahan untuk Kegiatan Kantor- Kertas dan Cover (Tahun)	1	5.439.000,00						(kota Palu, SULAWESI TENGAH)	Dana Transfer Umum-Dana Alokasi Umum						ASN	Dinas Kesehatan Provinsi Sulawesi Tengah
				Belanja Alat/Bahan untuk Kegiatan Kantor-Alat Tulis Kantor (Tahun)	1	30.370.400,00						(Kota palu, SULAWESI TENGAH)	Dana Transfer Umum-Dana Alokasi Umum						ASN	Dinas Kesehatan Provinsi Sulawesi Tengah
				Belanja Alat/Bahan untuk Kegiatan Kantor- Bahan Cetak (Tahun)	1	7.390.450,00						(Kota Palu, SULAWESI TENGAH)	Dana Transfer Umum-Dana Alokasi Umum						ASN	Dinas Kesehatan Provinsi Sulawesi Tengah
				Belanja Alat/Bahan untuk Kegiatan Kantor-Bahan Komputer (Tahun)	1	5.280.000,00						(Kota Palu, SULAWESI TENGAH)	Dana Transfer Umum-Dana Alokasi Umum						ASN	Dinas Kesehatan Provinsi Sulawesi Tengah
				Belanja Perjalanan Dinas Biasa (Tahun)	1	52.320.150,00						(Kota Palu, SULAWESI TENGAH)	Dana Transfer Umum-Dana Alokasi Umum						ASN	Dinas Kesehatan Provinsi Sulawesi Tengah
				Belanja Makanan dan Minuman Jamuan Tamu (Tahun)	1	10.500.000,00						(Kota Palu, SULAWESI TENGAH)	Dana Transfer Umum-Dana Alokasi Umum						ASN	Dinas Kesehatan Provinsi Sulawesi Tengah
Belanja Perjalanan Dinas Paket Meeting Dalam Kota (Tahun)	1			28.700.000,00	(Kota Palu, SULAWESI TENGAH)	Dana Transfer Umum-Dana Alokasi Umum	ASN	Dinas Kesehatan Provinsi Sulawesi Tengah												

NO	KODE	URUSAN/BIDANG URUSAN/PROGRAM/KEGIATAN/ SUB KEGIATAN	INDIKATOR PROGRAM/KEGIATAN/SUB KEGIATAN	Target Akhir Periode RPJMD	REALISASI CAPAIAN RKPD TAHUN 2022	PRAKIRAAN CAPAIAN TARGET RKPD TAHUN 2023	CAPAIAN KINERJA DAN KERANGKA PENDANAAN					KELOMPOK SASARAN	PRAKIRAAN MAJU RENCANA TAHUN 2025		PERANGKAT DAERAH PENANGGUNG JAWAB	
							TARGET 2024	PAGU INDIKATIF (Rp)	LOKASI	SUMBER DANA	PRIORITAS		TARGET	PAGU INDIKATIF (Rp)		
											NASIONAL					DAERAH
1	2	3	4	5	6	7	8	9	10	11	12	13	14	15	16	17
			<i>Belanja Sewa Bangunan Gedung Tempat Pertemuan (Tahun)</i>				1	10.000.000,00	(Kota Palu, SULAWESI TENGAH)	Dana Transfer Umum-Dana Alokasi Umum			ASN			<i>Dinas Kesehatan Provinsi Sulawesi Tengah</i>
	1.02.01.1.03	Administrasi Barang Milik Daerah pada Perangkat Daerah						300.000.000,00			Meningkatkan Sumber Daya Manusia Yang Berkualitas Dan Berdaya Saing	Percepatan Reformasi Birokrasi			-	
			<i>Tersusunnya Perencanaan Kebutuhan Barang (%)</i>				100		(kota palu, SULAWESI TENGAH)					100		<i>Dinas Kesehatan Provinsi Sulawesi Tengah</i>
			<i>Jumlah Laporan Pengelolaan Barang Milik Daerah (Laporan)</i>				2		(Jl. RE Martadinata, Kelurahan Talise, Kecamatan Mantikulare, Kota Palu, SULAWESI TENGAH)					2		<i>RSUD Undata Provinsi Sulawesi Tengah</i>
			<i>Tercatatnya Barang Milik Daerah (%)</i>				100		(kota palu, SULAWESI TENGAH)					100		<i>Dinas Kesehatan Provinsi Sulawesi Tengah</i>
	1.02.01.1.03.0001	Penyusunan Perencanaan Kebutuhan Barang Milik Daerah SKPD						150.000.000,00			Meningkatkan Sumber Daya Manusia Yang Berkualitas Dan Berdaya Saing				-	
			<i>Jumlah Rencana Kebutuhan Barang Milik Daerah SKPD (Dokumen)</i>													<i>Dinas Kesehatan Provinsi Sulawesi Tengah</i>
			<i>Belanja Makanan dan Minuman Rapat (Tahun)</i>				1	15.500.000,00	(Kota Palu, SULAWESI TENGAH)	Dana Transfer Umum-Dana Alokasi Umum			ASN			<i>Dinas Kesehatan Provinsi Sulawesi Tengah</i>
			<i>Belanja Alat/Bahan untuk Kegiatan Kantor- Kertas dan Cover (Tahun)</i>				1	5.223.000,00	(Kota Palu, SULAWESI TENGAH)	Dana Transfer Umum-Dana Alokasi Umum			ASN			<i>Dinas Kesehatan Provinsi Sulawesi Tengah</i>
			<i>Belanja Perjalanan Dinas Paket Meeting Dalam Kota (Tahun)</i>				1	20.500.000,00	(Kota Palu, SULAWESI TENGAH)	Dana Transfer Umum-Dana Alokasi Umum			ASN			<i>Dinas Kesehatan Provinsi Sulawesi Tengah</i>
			<i>Belanja Makanan dan Minuman Aktivitas Lapangan (Tahun)</i>				1	747.000,00	(Kota Palu, SULAWESI TENGAH)	Dana Transfer Umum-Dana Alokasi Umum			ASN			<i>Dinas Kesehatan Provinsi Sulawesi Tengah</i>
			<i>Belanja Alat/Bahan untuk Kegiatan Kantor- Bahan Cetak (Tahun)</i>				1	11.342.050,00	(Kota Palu, SULAWESI TENGAH)	Dana Transfer Umum-Dana Alokasi Umum			ASN			<i>Dinas Kesehatan Provinsi Sulawesi Tengah</i>
			<i>Belanja Alat/Bahan untuk Kegiatan Kantor-Alat Tulis Kantor (Tahun)</i>				1	14.211.700,00	(Kota palu, SULAWESI TENGAH)	Dana Transfer Umum-Dana Alokasi Umum			ASN			<i>Dinas Kesehatan Provinsi Sulawesi Tengah</i>
			<i>Belanja Alat/Bahan untuk Kegiatan Kantor-Bahan Komputer (Tahun)</i>				1	11.640.000,00	(Kota Palu, SULAWESI TENGAH)	Dana Transfer Umum-Dana Alokasi Umum			ASN			<i>Dinas Kesehatan Provinsi Sulawesi Tengah</i>
			<i>Belanja Sewa Bangunan Gedung Tempat Pertemuan (Tahun)</i>				1	5.000.000,00	(Kota Palu, SULAWESI TENGAH)	Dana Transfer Umum-Dana Alokasi Umum			ASN			<i>Dinas Kesehatan Provinsi Sulawesi Tengah</i>
			<i>Belanja Perjalanan Dinas Biasa (Tahun)</i>				1	65.836.250,00	(Kota Palu, SULAWESI TENGAH)	Dana Transfer Umum-Dana Alokasi Umum			ASN			<i>Dinas Kesehatan Provinsi Sulawesi Tengah</i>
	1.02.01.1.03.0006	Penatausahaan Barang Milik Daerah pada SKPD						150.000.000,00			Meningkatkan Sumber Daya Manusia Yang Berkualitas Dan Berdaya Saing				-	

NO	KODE	URUSAN/BIDANG URUSAN/PROGRAM/KEGIATAN/ SUB KEGIATAN	INDIKATOR PROGRAM/KEGIATAN/SUB KEGIATAN	Target Akhir Periode RPJMD	REALISASI CAPAIAN RKP TAHUN 2022	PRAKIRAAN CAPAIAN TARGET RKP TAHUN 2023	CAPAIAN KINERJA DAN KERANGKA PENDANAAN						KELOMPOK SASARAN	PRAKIRAAN MAJU RENCANA TAHUN 2025		PERANGKAT DAERAH PENANGGUNG JAWAB
							TARGET 2024	PAGU INDIKATIF (Rp)	LOKASI	SUMBER DANA	PRIORITAS			TARGET	PAGU INDIKATIF (Rp)	
											NASIONAL	DAERAH				
1	2	3	4	5	6	7	8	9	10	11	12	13	14	15	16	17
			Jumlah Laporan Penatausahaan Barang Milik Daerah pada SKPD (Laporan)													Dinas Kesehatan Provinsi Sulawesi Tengah
			Belanja Alat/Bahan untuk Kegiatan Kantor-Alat Tulis Kantor (Tahun)				1	16.223.250,00	(Kota Palu, SULAWESI TENGAH)	Dana Transfer Umum-Dana Alokasi Umum			ASN			Dinas Kesehatan Provinsi Sulawesi Tengah
			Belanja Alat/Bahan untuk Kegiatan Kantor- Kertas dan Cover (Tahun)				1	5.439.000,00	(Kota Palu, SULAWESI TENGAH)	Dana Transfer Umum-Dana Alokasi Umum			ASN			Dinas Kesehatan Provinsi Sulawesi Tengah
			Belanja Sewa Bangunan Gedung Tempat Pertemuan (Tahun)				1	2.500.000,00	(Kota Palu, SULAWESI TENGAH)	Dana Transfer Umum-Dana Alokasi Umum			ASN			Dinas Kesehatan Provinsi Sulawesi Tengah
			Belanja Bahan-Bahan Bakar dan Pelumas (Tahun)				1	10.000.000,00	(Kota palu, SULAWESI TENGAH)	Dana Transfer Umum-Dana Alokasi Umum			ASN			Dinas Kesehatan Provinsi Sulawesi Tengah
			Belanja Pemeliharaan Komputer-Komputer Unit-Personal Computer (Tahun)				1	8.400.000,00	(Kota Palu, SULAWESI TENGAH)	Dana Transfer Umum-Dana Alokasi Umum			ASN			Dinas Kesehatan Provinsi Sulawesi Tengah
			Belanja Alat/Bahan untuk Kegiatan Kantor-Bahan Komputer (Tahun)				1	5.307.500,00	(Kota Palu, SULAWESI TENGAH)	Dana Transfer Umum-Dana Alokasi Umum			ASN			Dinas Kesehatan Provinsi Sulawesi Tengah
			Belanja Perjalanan Dinas Biasa (Tahun)				1	53.930.250,00	(Kota Palu, SULAWESI TENGAH)	Dana Transfer Umum-Dana Alokasi Umum			ASN			Dinas Kesehatan Provinsi Sulawesi Tengah
			Belanja Makanan dan Minuman Rapat (Tahun)				1	6.975.000,00	(Kota Palu, SULAWESI TENGAH)	Dana Transfer Umum-Dana Alokasi Umum			ASN			Dinas Kesehatan Provinsi Sulawesi Tengah
			Belanja Perjalanan Dinas Paket Meeting Dalam Kota (Tahun)				1	9.225.000,00	(Kota Palu, SULAWESI TENGAH)	Dana Transfer Umum-Dana Alokasi Umum			ASN			Dinas Kesehatan Provinsi Sulawesi Tengah
			Belanja Jasa Pengukuran Tanah (Tahun)				1	32.000.000,00	(Kota Palu, SULAWESI TENGAH)	Dana Transfer Umum-Dana Alokasi Umum			ASN			Dinas Kesehatan Provinsi Sulawesi Tengah
	1.02.01.1.05	Administrasi Kepegawaian Perangkat Daerah						350.000.000,00			Meningkatkan Sumber Daya Manusia Yang Berkualitas Dan Berdaya Saing	Percepatan Reformasi Birokrasi			-	
			Tersedianya Pakaian dan Atribut Pegawai (%)				100		(kota palu, SULAWESI TENGAH)					100		Dinas Kesehatan Provinsi Sulawesi Tengah
			Jumlah Dokumen Ketatausahaan dan Kepegawaian (Laporan)				2		(Jl. RE Martadinata, Kelurahan Talise, Kecamatan Mantikulore, Kota Palu, SULAWESI TENGAH)					2		RSUD Undata Provinsi Sulawesi Tengah
			Tersusunnya Data Kepegawaian (%)				100		(kota palu, SULAWESI TENGAH)					100		Dinas Kesehatan Provinsi Sulawesi Tengah
			Tersedianya peraturan Perundang-undangan (%)				100		(kota palu, SULAWESI TENGAH)					100		Dinas Kesehatan Provinsi Sulawesi Tengah
	1.02.01.1.05.0002	Pengadaan Pakaian Dinas Beserta Atribut Kelengkapannya						50.000.000,00			Meningkatkan Sumber Daya Manusia Yang Berkualitas Dan Berdaya Saing					

NO	KODE	URUSAN/BIDANG URUSAN/PROGRAM/KEGIATAN/ SUB KEGIATAN	INDIKATOR PROGRAM/KEGIATAN/SUB KEGIATAN	Target Akhir Periode RPJMD	REALISASI CAPAIAN RKPD TAHUN 2022	PRAKIRAAN CAPAIAN TARGET RKPD TAHUN 2023	CAPAIAN KINERJA DAN KERANGKA PENDANAAN					KELOMPOK SASARAN	PRAKIRAAN MAJU RENCANA TAHUN 2025		PERANGKAT DAERAH PENANGGUNG JAWAB								
							TARGET 2024	PAGU INDIKATIF (Rp)	LOKASI	SUMBER DANA	PRIORITAS		TARGET	PAGU INDIKATIF (Rp)									
											NASIONAL					DAERAH							
1	2	3	4	5	6	7	8	9	10	11	12	13	14	15	16	17							
1.02.01.1.05.0003	Pendataan dan Pengolahan Administrasi Kepegawaian	Jumlah Paket Pakaian Dinas Beserta Atribut Kelengkapan (Paket) <i>Belanja Alat/Bahan untuk Kegiatan Kantor- Perlengkapan Pendukung Olahraga (Tahun)</i>											ASN			<i>Dinas Kesehatan Provinsi Sulawesi Tengah</i>							
							1	50.000.000,00	(Kota palu, SULAWESI TENGAH)	Dana Transfer Umum-Dana Alokasi Umum					<i>Dinas Kesehatan Provinsi Sulawesi Tengah</i>								
										150.000.000,00				Meningkatkan Sumber Daya Manusia Yang Berkualitas Dan Berdaya Saing									
																			<i>Dinas Kesehatan Provinsi Sulawesi Tengah</i>				
										1	2.700.000,00	(Kota Palu, SULAWESI TENGAH)		Dana Transfer Umum-Dana Alokasi Umum			ASN		<i>Dinas Kesehatan Provinsi Sulawesi Tengah</i>				
										1	2.336.080,00	(Kota Palu, SULAWESI TENGAH)		Dana Transfer Umum-Dana Alokasi Umum			ASN		<i>Dinas Kesehatan Provinsi Sulawesi Tengah</i>				
										1	55.703.920,00	(Kota Palu, SULAWESI TENGAH)		Dana Transfer Umum-Dana Alokasi Umum			ASN		<i>Dinas Kesehatan Provinsi Sulawesi Tengah</i>				
										1	38.930.000,00	(Kota Palu, SULAWESI TENGAH)		Dana Transfer Umum-Dana Alokasi Umum			ASN		<i>Dinas Kesehatan Provinsi Sulawesi Tengah</i>				
										1	50.080.000,00	(Kota Palu, SULAWESI TENGAH)		Dana Transfer Umum-Dana Alokasi Umum			ASN		<i>Dinas Kesehatan Provinsi Sulawesi Tengah</i>				
										1	250.000,00	(Kota palu, SULAWESI TENGAH)		Dana Transfer Umum-Dana Alokasi Umum			ASN		<i>Dinas Kesehatan Provinsi Sulawesi Tengah</i>				
			1.02.01.1.05.0011	Bimbingan Teknis Implementasi Peraturan Perundang-Undangan	Jumlah Orang yang Mengikuti Bimbingan Teknis Implementasi Peraturan Perundang-Undangan (Orang) <i>Belanja Makanan dan Minuman Rapat (Tahun)</i>												Meningkatkan Sumber Daya Manusia Yang Berkualitas Dan Berdaya Saing			<i>Dinas Kesehatan Provinsi Sulawesi Tengah</i>			
														150.000.000,00									
														1	52.430.000,00	(Kota Palu, SULAWESI TENGAH)		Dana Transfer Umum-Dana Alokasi Umum			ASN		<i>Dinas Kesehatan Provinsi Sulawesi Tengah</i>
														1	18.050.000,00	(Kota Palu, SULAWESI TENGAH)		Dana Transfer Umum-Dana Alokasi Umum			ASN		<i>Dinas Kesehatan Provinsi Sulawesi Tengah</i>
										1	5.400.000,00	(Kota Palu, SULAWESI TENGAH)	Dana Transfer Umum-Dana Alokasi Umum			ASN			<i>Dinas Kesehatan Provinsi Sulawesi Tengah</i>				
										1	28.700.000,00	(Kota Palu, SULAWESI TENGAH)	Dana Transfer Umum-Dana Alokasi Umum			ASN			<i>Dinas Kesehatan Provinsi Sulawesi Tengah</i>				
							1	8.400.000,00	(Kota Palu, SULAWESI TENGAH)	Dana Transfer Umum-Dana Alokasi Umum			ASN		<i>Dinas Kesehatan Provinsi Sulawesi Tengah</i>								

NO	KODE	URUSAN/BIDANG URUSAN/PROGRAM/KEGIATAN/ SUB KEGIATAN	INDIKATOR PROGRAM/KEGIATAN/SUB KEGIATAN	Target Akhir Periode RPJMD	REALISASI CAPAIAN RKPD TAHUN 2022	PRAKIRAAN CAPAIAN TARGET RKPD TAHUN 2023	CAPAIAN KINERJA DAN KERANGKA PENDANAAN						KELOMPOK SASARAN	PRAKIRAAN MAJU RENCANA TAHUN 2025		PERANGKAT DAERAH PENANGGUNG JAWAB
							TARGET 2024	PAGU INDIKATIF (Rp)	LOKASI	SUMBER DANA	PRIORITAS			TARGET	PAGU INDIKATIF (Rp)	
											NASIONAL	DAERAH				
1	2	3	4	5	6	7	8	9	10	11	12	13	14	15	16	17
			Belanja Alat/Bahan untuk Kegiatan Kantor- Bahan Cetak (Tahun)				1	1.560.000,00	(Kota palu, SULAWESI TENGAH)	Dana Transfer Umum-Dana Alokasi Umum			ASN			Dinas Kesehatan Provinsi Sulawesi Tengah
			Belanja Perjalanan Dinas Biasa (Tahun)				1	35.460.000,00	(Kota Palu, SULAWESI TENGAH)	Dana Transfer Umum-Dana Alokasi Umum			ASN			Dinas Kesehatan Provinsi Sulawesi Tengah
	1.02.01.1.06	Administrasi Umum Perangkat Daerah						1.619.472.207,00			Meningkatkan Sumber Daya Manusia Yang Berkualitas Dan Berdaya Saing	Percepatan Reformasi Birokrasi				
			Tersedianya Peralatan dan Perlengkapan Kantor (%)				100		(kota palu, SULAWESI TENGAH)					100		Dinas Kesehatan Provinsi Sulawesi Tengah
			Jumlah Laporan Penyediaan Barang dan Jasa (Laporan)				7		(Jl. RE Martadinata, Kelurahan Talise, Kecamatan Mantikulore, Kota Palu, SULAWESI TENGAH)					7		RSUD Undata Provinsi Sulawesi Tengah
			Tersedianya Peralatan dan Perlengkapan Kantor (%)				100		(kota palu, SULAWESI TENGAH)					100		UPT Pusat Pelayanan Keselamatan Terpadu
			Tersedianya Peralatan dan Perlengkapan Kantor (%)				100		(kota palu, SULAWESI TENGAH)					100		UPT Laboratorium Kesehatan
			Tersedianya Peralatan dan Perlengkapan Kantor (%)				100		(kota palu, SULAWESI TENGAH)					100		UPT Badan Pelatihan Kesehatan
	1.02.01.1.06.0002	Penyediaan Peralatan dan Perlengkapan Kantor						1.419.472.207,00			Meningkatkan Sumber Daya Manusia Yang Berkualitas Dan Berdaya Saing					
			Jumlah Paket Peralatan dan Perlengkapan Kantor yang Disediakan (Paket)													RSUD Undata Provinsi Sulawesi Tengah
			Pemeliharaan/Rehabilitasi Sarana dan Prasarana (Paket)				1	100.000.000,00	(RSUD Undata Provinsi Sulawesi Tengah, KOTA PALU)	PENDAPATAN ASLI DAERAH (PAD)			Masyarakat Sulawesi Tengah			RSUD Undata Provinsi Sulawesi Tengah
			Jumlah Paket Peralatan dan Perlengkapan Kantor yang Disediakan (Paket)													Dinas Kesehatan Provinsi Sulawesi Tengah
			Belanja Alat/Bahan untuk Kegiatan Kantor- Bahan Cetak (Tahun)				1	128.547.860,00	(Kota Palu, SULAWESI TENGAH)	Dana Transfer Umum-Dana Alokasi Umum			ASN			Dinas Kesehatan Provinsi Sulawesi Tengah
			Belanja Alat/Bahan untuk Kegiatan Kantor-Alat Listrik (Tahun)				1	17.794.840,00	(Kota Palu, SULAWESI TENGAH)	Dana Transfer Umum-Dana Alokasi Umum			ASN			Dinas Kesehatan Provinsi Sulawesi Tengah
			Belanja Makanan dan Minuman Jamuan Tamu (Tahun)				1	24.990.000,00	(Kota Palu, SULAWESI TENGAH)	Dana Transfer Umum-Dana Alokasi Umum			ASN			Dinas Kesehatan Provinsi Sulawesi Tengah
			Belanja Makanan dan Minuman Aktivitas Lapangan (Tahun)				1	100.010.000,00	(Kota Palu, SULAWESI TENGAH)	Dana Transfer Umum-Dana Alokasi Umum			ASN			Dinas Kesehatan Provinsi Sulawesi Tengah
			Belanja Alat/Bahan untuk Kegiatan Kantor-Alat Tulis Kantor (Tahun)				1	178.657.300,00	(Kota palu, SULAWESI TENGAH)	Dana Transfer Umum-Dana Alokasi Umum			ASN			Dinas Kesehatan Provinsi Sulawesi Tengah

NO	KODE	URUSAN/BIDANG URUSAN/PROGRAM/KEGIATAN/ SUB KEGIATAN	INDIKATOR PROGRAM/KEGIATAN/SUB KEGIATAN	Target Akhir Periode RPJMD	REALISASI CAPAIAN RKPD TAHUN 2022	PRAKIRAAN CAPAIAN TARGET RKPD TAHUN 2023	CAPAIAN KINERJA DAN KERANGKA PENDANAAN						KELOMPOK SASARAN	PRAKIRAAN MAJU RENCANA TAHUN 2025		PERANGKAT DAERAH PENANGGUNG JAWAB
							TARGET 2024	PAGU INDIKATIF (Rp)	LOKASI	SUMBER DANA	PRIORITAS			TARGET	PAGU INDIKATIF (Rp)	
											NASIONAL	DAERAH				
1	2	3	4	5	6	7	8	9	10	11	12	13	14	15	16	17
			Jumlah Paket Bahan Logistik Kantor yang Disediakan (Paket)													RSUD Undata Provinsi Sulawesi Tengah
			Pemeliharaan/Rehabilitasi Sarana dan Prasarana (Paket)				1	200.000.000,00	(RSUD Undata Provinsi Sulawesi Tengah, KOTA PALU)	PENDAPATAN ASLI DAERAH (PAD)			Masyarakat Sulawesi Tengah			RSUD Undata Provinsi Sulawesi Tengah
	1.02.01.1.07	Pengadaan Barang Milik Daerah Penunjang Urusan Pemerintah Daerah						91.061.237.313,00			Meningkatkan Sumber Daya Manusia Yang Berkualitas Dan Berdaya Saing	Percepatan Reformasi Birokrasi				
			Tersedianya Kendaraan Operasional atau Lapangan (%)				100		(kota palu, SULAWESI TENGAH)					100		Dinas Kesehatan Provinsi Sulawesi Tengah
			Jumlah Laporan Pengadaan Barang Milik Daerah Penunjang Urusan Pemerintah Daerah (Laporan)				2		(Jl. RE Martadinata, Kelurahan Talise, Kecamatan Mantikulore, Kota Palu, SULAWESI TENGAH)					2		RSUD Undata Provinsi Sulawesi Tengah
			Tersedianya Kendaraan Operasional atau Lapangan (%)				100		(kota palu, SULAWESI TENGAH)					100		UPT Pusat Pelayanan Keselamatan Terpadu
			Tersedianya Kendaraan Operasional atau Lapangan (%)				100		(kota palu, SULAWESI TENGAH)					100		UPT Laboratorium Kesehatan
			Tersedianya Kendaraan Operasional atau Lapangan (%)				100		(kota palu, SULAWESI TENGAH)					100		UPT Badan Pelatihan Kesehatan
			Tersedianya Gedung Kantor (%)				100		(kota palu, SULAWESI TENGAH)					100		Dinas Kesehatan Provinsi Sulawesi Tengah
			Tersedianya Gedung Kantor (%)				100		(kota palu, SULAWESI TENGAH)					100		UPT Pusat Pelayanan Keselamatan Terpadu
			Tersedianya Gedung Kantor (%)				100		(kota palu, SULAWESI TENGAH)					100		UPT Laboratorium Kesehatan
			Tersedianya Gedung Kantor (%)				100		(kota palu, SULAWESI TENGAH)					100		UPT Badan Pelatihan Kesehatan
			Tersedianya Sarana dan Prasarana pendukung (%)				100		(kota palu, SULAWESI TENGAH)					100		Dinas Kesehatan Provinsi Sulawesi Tengah
			Tersedianya Sarana dan Prasarana pendukung (%)				100		(kota palu, SULAWESI TENGAH)					100		UPT Pusat Pelayanan Keselamatan Terpadu
			Tersedianya Sarana dan Prasarana pendukung (%)				100		(kota palu, SULAWESI TENGAH)					100		UPT Laboratorium Kesehatan
			Tersedianya Sarana dan Prasarana pendukung (%)				100		(kota palu, SULAWESI TENGAH)					100		UPT Badan Pelatihan Kesehatan
	1.02.01.1.07.0002	Pengadaan Kendaraan Dinas Operasional atau Lapangan						-			Meningkatkan Sumber Daya Manusia Yang Berkualitas Dan Berdaya Saing					
			Jumlah Unit Kendaraan Dinas Operasional atau Lapangan yang Disediakan (Unit)													Dinas Kesehatan Provinsi Sulawesi Tengah

NO	KODE	URUSAN/BIDANG URUSAN/PROGRAM/KEGIATAN/ SUB KEGIATAN	INDIKATOR PROGRAM/KEGIATAN/SUB KEGIATAN	Target Akhir Periode RPJMD	REALISASI CAPAIAN RKPD TAHUN 2022	PRAKIRAAN CAPAIAN TARGET RKPD TAHUN 2023	CAPAIAN KINERJA DAN KERANGKA PENDANAAN					KELOMPOK SASARAN	PRAKIRAAN MAJU RENCANA TAHUN 2025		PERANGKAT DAERAH PENANGGUNG JAWAB		
							TARGET 2024	PAGU INDIKATIF (Rp)	LOKASI	SUMBER DANA	PRIORITAS		TARGET	PAGU INDIKATIF (Rp)			
											NASIONAL					DAERAH	
1	2	3	4	5	6	7	8	9	10	11	12	13	14	15	16	17	
1.02.01.1.07.0006	Pengadaan Peralatan dan Mesin Lainnya	Jumlah Unit Kendaraan Dinas Operasional atau Lapangan yang Disediakan (Tahun)					1		(kota palu, SULAWESI TENGAH)	Dana Transfer Umum-Dana Alokasi Umum			ASN			Dinas Kesehatan Provinsi Sulawesi Tengah	
		Jumlah Unit Peralatan dan Mesin Lainnya yang Disediakan (Unit)							396.912.313,00								RSUD Madani Provinsi Sulawesi Tengah
1.02.01.1.07.0009	Pengadaan Gedung Kantor atau Bangunan Lainnya	Tersedianya laporan pengadaan barang milik daerah (Laporan)					1	396.912.313,00	(RSUD Madani Provinsi Sulawesi Tengah, SULAWESI TENGAH)	PENDAPATAN ASLI DAERAH (PAD)			masyarakat dan pegawai RS			RSUD Madani Provinsi Sulawesi Tengah	
		Jumlah Unit Gedung Kantor atau Bangunan Lainnya yang Disediakan (Unit)							90.314.325.000,00			Meningkatkan Sumber Daya Manusia Yang Berkualitas Dan Berdaya Saing				Dinas Kesehatan Provinsi Sulawesi Tengah	
1.02.01.1.07.0011	Pengadaan Sarana dan Prasarana Pendukung Gedung Kantor atau Bangunan Lainnya	Belanja Pemeliharaan Bangunan Gedung-Bangunan Gedung Tempat Kerja-Bangunan Gedung Kantor (Tahun)					1	4.000.000.000,00	(kota palu, SULAWESI TENGAH)	Dana Transfer Umum-Dana Alokasi Umum			ASN			Dinas Kesehatan Provinsi Sulawesi Tengah	
		DAK Fisik-Bidang Kesehatan dan KB-Penugasan-Pembangunan RS Pratama (Tahun)					1	86.244.325.000,00	(Kota Palu, SULAWESI TENGAH)	Dana Transfer Umum-Dana Alokasi Umum			ASN			Dinas Kesehatan Provinsi Sulawesi Tengah	
		Jumlah Unit Gedung Kantor atau Bangunan Lainnya yang Disediakan (Unit)		0	0												UPT Laboratorium Kesehatan
		Pemeliharaan Bangunan Gedung-Bangunan Gedung Tempat Kerja-Bangunan Gedung Kantor (Tahun)						1	70.000.000,00	(Kota Palu, SULAWESI TENGAH)	Dana Transfer Umum-Dana Alokasi Umum			ASN			UPT Laboratorium Kesehatan
		Jumlah Unit Sarana dan Prasarana Pendukung Gedung Kantor atau Bangunan Lainnya yang Disediakan (Unit)			0	0							Meningkatkan Sumber Daya Manusia Yang Berkualitas Dan Berdaya Saing				Dinas Kesehatan Provinsi Sulawesi Tengah
		Belanja Modal Personal Computer (Tahun)					1	50.000.000,00	(Kota Palu, SULAWESI TENGAH)	Dana Transfer Umum-Dana Alokasi Umum			ASN			Dinas Kesehatan Provinsi Sulawesi Tengah	
		Belanja Modal Mebel (Tahun)					1	100.000.000,00	(Kota palu, SULAWESI TENGAH)	Dana Transfer Umum-Dana Alokasi Umum			ASN			Dinas Kesehatan Provinsi Sulawesi Tengah	
		Belanja Modal Peralatan Personal Computer (Tahun)					1	100.000.000,00	(Kota Palu, SULAWESI TENGAH)	Dana Transfer Umum-Dana Alokasi Umum			ASN			Dinas Kesehatan Provinsi Sulawesi Tengah	
		Jumlah Unit Sarana dan Prasarana Pendukung Gedung Kantor atau Bangunan Lainnya yang Disediakan (Unit)														UPT Pusat Pelayanan Keselamatan Terpadu	

NO	KODE	URUSAN/BIDANG URUSAN/PROGRAM/KEGIATAN/ SUB KEGIATAN	INDIKATOR PROGRAM/KEGIATAN/SUB KEGIATAN	Target Akhir Periode RPJMD	REALISASI CAPAIAN RKPD TAHUN 2022	PRAKIRAAN CAPAIAN TARGET RKPD TAHUN 2023	CAPAIAN KINERJA DAN KERANGKA PENDANAAN					KELOMPOK SASARAN	PRAKIRAAN MAJU RENCANA TAHUN 2025		PERANGKAT DAERAH PENANGGUNG JAWAB	
							TARGET 2024	PAGU INDIKATIF (Rp)	LOKASI	SUMBER DANA	PRIORITAS		TARGET	PAGU INDIKATIF (Rp)		
											NASIONAL					DAERAH
1	2	3	4	5	6	7	8	9	10	11	12	13	14	15	16	17
			Modal Peralatan Personal Computer (Tahun)				1	25.000.000,00	(Kota palu, SULAWESI TENGAH)	Dana Transfer Umum-Dana Alokasi Umum			ASN			UPT Pusat Pelayanan Keselamatan Terpadu
			Jumlah Unit Sarana dan Prasarana Pendukung Gedung Kantor atau Bangunan Lainnya yang Disediakan (Unit)													UPT Laboratorium Kesehatan
			Modal Peralatan Personal Computer (Tahun)				1	25.000.000,00	(Kota Palu, SULAWESI TENGAH)	Dana Transfer Umum-Dana Alokasi Umum			ASN			UPT Laboratorium Kesehatan
			Modal Personal Computer (Tahun)				1	25.000.000,00	(Kota Palu, SULAWESI TENGAH)	Dana Transfer Umum-Dana Alokasi Umum			ASN			UPT Laboratorium Kesehatan
			Jumlah Unit Sarana dan Prasarana Pendukung Gedung Kantor atau Bangunan Lainnya yang Disediakan (Unit)													UPT Badan Pelatihan Kesehatan
			Modal Peralatan Personal Computer (Tahun)				1	25.000.000,00	(kota palu, SULAWESI TENGAH)	Dana Transfer Umum-Dana Alokasi Umum			ASN			UPT Badan Pelatihan Kesehatan
	1.02.01.1.08	Penyediaan Jasa Penunjang Urusan Pemerintahan Daerah						7.670.273.710,00			Memperkuat Infrastruktur untuk Mendukung Pengembangan Ekonomi dan Pelayanan Dasar	Penguatan dan Peningkatan Kualitas Sumber Daya manusia yang Berdaya Saing Sebagai Motor Penggerak Utama Perekonomian Daerah, Percepatan Reformasi Birokrasi			6.388.800.000,00	
			Tersedianya Jaza Komunikasi, Sumber Daya Air dan Listrik (%)				100		(kota palu, SULAWESI TENGAH)					100		Dinas Kesehatan Provinsi Sulawesi Tengah
			Jumlah Laporan Penyediaan Jasa Penunjang Urusan Pemerintahan Daerah (Laporan)				2		(Jl. RE Martadinata, Kelurahan Talise, Kecamatan Mantikulore, Kota Palu, SULAWESI TENGAH)					2		RSUD Undata Provinsi Sulawesi Tengah
			Terpenuhinya program penunjang Perangkat Daerah (Tahun)				1		(Kota Palu, SULAWESI TENGAH)					1		UPT Pusat Pelayanan Keselamatan Terpadu
			Tersedianya Jaza Komunikasi, Sumber Daya Air dan Listrik (%)				100		(kota palu, SULAWESI TENGAH)					100		UPT Laboratorium Kesehatan
			Tersedianya Jaza Komunikasi, Sumber Daya Air dan Listrik (%)				100		(kota palu, SULAWESI TENGAH)					100		UPT Badan Pelatihan Kesehatan
			Tersedianya Jaza Pelayanan Umum (%)				100		(kota palu, SULAWESI TENGAH)					100		Dinas Kesehatan Provinsi Sulawesi Tengah
			Tersedianya Jaza Pelayanan Umum (%)				100		(kota palu, SULAWESI TENGAH)					100		UPT Laboratorium Kesehatan
			Tersedianya Jaza Pelayanan Umum (%)				100		(kota palu, SULAWESI TENGAH)					100		UPT Badan Pelatihan Kesehatan

NO	KODE	URUSAN/BIDANG URUSAN/PROGRAM/KEGIATAN/ SUB KEGIATAN	INDIKATOR PROGRAM/KEGIATAN/SUB KEGIATAN	Target Akhir Periode RPJMD	REALISASI CAPAIAN RKPD TAHUN 2022	PRAKIRAAN CAPAIAN TARGET RKPD TAHUN 2023	CAPAIAN KINERJA DAN KERANGKA PENDANAAN						KELOMPOK SASARAN	PRAKIRAAN MAJU RENCANA TAHUN 2025		PERANGKAT DAERAH PENANGGUNG JAWAB	
							TARGET 2024	PAGU INDIKATIF (Rp)	LOKASI	SUMBER DANA	PRIORITAS			TARGET	PAGU INDIKATIF (Rp)		
											NASIONAL	DAERAH					
1	2	3	4	5	6	7	8	9	10	11	12	13	14	15	16	17	
1.02.01.1.08.0002	Penyediaan Jasa Komunikasi, Sumber Daya Air dan Listrik	Tersedianya Jaza Peralatan dan Perlengkapan (%)					100		(kota palu, SULAWESI TENGAH)					100		Dinas Kesehatan Provinsi Sulawesi Tengah	
		Tersedianya Jaza Peralatan dan Perlengkapan (%)						100		(kota palu, SULAWESI TENGAH)				100		UPT Laboratorium Kesehatan	
		Tersedianya Jaza Peralatan dan Perlengkapan (%)						100		(kota palu, SULAWESI TENGAH)				100		UPT Badan Pelatihan Kesehatan	
									6.480.273.710,00				Memperkuat Infrastruktur untuk Mendukung Pengembangan Ekonomi dan Pelayanan Dasar			6.388.800.000,00	
		Jumlah Laporan Penyediaan Jasa Komunikasi, Sumber Daya Air dan Listrik yang Disediakan (Laporan)				0	0										UPT Pusat Pelayanan Keselamatan Terpadu
		Tagihan Telepon (Tahun)						1	24.000.000,00	(Kota Palu, SULAWESI TENGAH)	Dana Transfer Umum-Dana Alokasi Umum	ASN					UPT Pusat Pelayanan Keselamatan Terpadu
		Jumlah Laporan Penyediaan Jasa Komunikasi, Sumber Daya Air dan Listrik yang Disediakan (Laporan)															Dinas Kesehatan Provinsi Sulawesi Tengah
		Belanja Tagihan Telepon (Tahun)						1	54.000.000,00	(Kota palu, SULAWESI TENGAH)	Dana Transfer Umum-Dana Alokasi Umum	ASN					Dinas Kesehatan Provinsi Sulawesi Tengah
		Belanja Kawat/Faksimili/Internet/TV Berlangganan (Tahun)						1	199.800.000,00	(Kota Palu, SULAWESI TENGAH)	Dana Transfer Umum-Dana Alokasi Umum	ASN					Dinas Kesehatan Provinsi Sulawesi Tengah
		Belanja Tagihan Listrik (Tahun)						1	786.200.000,00	(Kota Palu, SULAWESI TENGAH)	Dana Transfer Umum-Dana Alokasi Umum	ASN					Dinas Kesehatan Provinsi Sulawesi Tengah
Jumlah Laporan Penyediaan Jasa Komunikasi, Sumber Daya Air dan Listrik yang Disediakan (Laporan)					12	12	12		(Jl. RE Martadinata, Kelurahan Talise, Kecamatan Mantikulore, Kota Palu, SULAWESI TENGAH)				12		RSUD Undata Provinsi Sulawesi Tengah		
Belanja Tagihan Telepon Belanja Tagihan Listrik Belanja Kawat/Faksimili/Internet/TV Berlangganan (Laporan)							12	3.342.653.926,00	(Jl. RE Martadinata, Kelurahan Talise, Kecamatan Mantikulore, Kota Palu, SULAWESI TENGAH)	PENDAPATAN ASLI DAERAH (PAD)		Masyarakat Sulawesi Tengah			RSUD Undata Provinsi Sulawesi Tengah		
Jumlah Laporan Penyediaan Jasa Komunikasi, Sumber Daya Air dan Listrik yang Disediakan (Laporan)															RSUD Madani Provinsi Sulawesi Tengah		
Tersediannya dokumen laporan penyediaan jasa (Laporan)							12	1.283.620.000,00	(RSUD Madani Provinsi Sulawesi Tengah, SULAWESI TENGAH)	PENDAPATAN ASLI DAERAH (PAD)		masyarakat dan pegawai RS			RSUD Madani Provinsi Sulawesi Tengah		
Jumlah Laporan Penyediaan Jasa Komunikasi, Sumber Daya Air dan Listrik yang Disediakan (Laporan)															UPT Laboratorium Kesehatan		

NO	KODE	URUSAN/BIDANG URUSAN/PROGRAM/KEGIATAN/ SUB KEGIATAN	INDIKATOR PROGRAM/KEGIATAN/SUB KEGIATAN	Target Akhir Periode RPJMD	REALISASI CAPAIAN RKPD TAHUN 2022	PRAKIRAAN CAPAIAN TARGET RKPD TAHUN 2023	CAPAIAN KINERJA DAN KERANGKA PENDANAAN						KELOMPOK SASARAN	PRAKIRAAN MAJU RENCANA TAHUN 2025		PERANGKAT DAERAH PENANGGUNG JAWAB
							TARGET 2024	PAGU INDIKATIF (Rp)	LOKASI	SUMBER DANA	PRIORITAS			TARGET	PAGU INDIKATIF (Rp)	
											NASIONAL	DAERAH				
1	2	3	4	5	6	7	8	9	10	11	12	13	14	15	16	17
			Tersedianya Jaza Pemeliharaan (%)				100		(kota palu, SULAWESI TENGAH)					100		UPT Badan Pelatihan Kesehatan
			Terpenuhinya gedung dan Bangunan (%)				100		(kota palu, SULAWESI TENGAH)					100		Dinas Kesehatan Provinsi Sulawesi Tengah
			Terpenuhinya gedung dan Bangunan (%)				100		(kota palu, SULAWESI TENGAH)					100		UPT Pusat Pelayanan Keselamatan Terpadu
			Terpenuhinya gedung dan Bangunan (%)				100		(kota palu, SULAWESI TENGAH)					100		UPT Laboratorium Kesehatan
			Terpenuhinya gedung dan Bangunan (%)				100		(kota palu, SULAWESI TENGAH)					100		UPT Badan Pelatihan Kesehatan
			Terpenuhinya Sarana dan Prasarana pendukung (%)				100		(kota palu, SULAWESI TENGAH)					100		Dinas Kesehatan Provinsi Sulawesi Tengah
			Terpenuhinya Sarana dan Prasarana pendukung (%)				100		(kota palu, SULAWESI TENGAH)					100		UPT Pusat Pelayanan Keselamatan Terpadu
			Terpenuhinya Sarana dan Prasarana pendukung (%)				100		(kota palu, SULAWESI TENGAH)					100		UPT Laboratorium Kesehatan
			Terpenuhinya Sarana dan Prasarana pendukung (%)				100		(kota palu, SULAWESI TENGAH)					100		UPT Badan Pelatihan Kesehatan
	1.02.01.1.09.0001	Penyediaan Jasa Pemeliharaan, Biaya Pemeliharaan dan Pajak Kendaraan Perorangan Dinas atau Kendaraan Dinas Jabatan						169.422.050,00							446.550.500,00	
			Jumlah Kendaraan Perorangan Dinas atau Kendaraan Dinas Jabatan yang Dipelihara dan Dibayarkan Pajaknya (Unit)		61	61	61		(Jl. RE Martadinata, Kelurahan Talise, Kecamatan Mantikulore, Kota Palu, SULAWESI TENGAH)					61		RSUD Undata Provinsi Sulawesi Tengah
			Pembayaran Pajak Kendaraan (Unit)				61	169.422.050,00	(Jl. RE Martadinata, Kelurahan Talise, Kecamatan Mantikulore, Kota Palu, SULAWESI TENGAH)	PENDAPATAN ASLI DAERAH (PAD)			Masyarakat Sulawesi Tengah			RSUD Undata Provinsi Sulawesi Tengah
	1.02.01.1.09.0002	Penyediaan Jasa Pemeliharaan, Biaya Pemeliharaan, Pajak dan Perizinan Kendaraan Dinas Operasional atau Lapangan						589.000.000,00							266.200.000,00	
			Jumlah Kendaraan Dinas Operasional atau Lapangan yang Dipelihara dan Dibayarkan Pajak dan Perizinannya (Unit)													Dinas Kesehatan Provinsi Sulawesi Tengah
			Belanja Bahan-Bahan Bakar dan Pelumas (Tahun)				1	89.600.000,00	(Kota palu, SULAWESI TENGAH)	Dana Transfer Umum-Dana Alokasi Umum			ASN			Dinas Kesehatan Provinsi Sulawesi Tengah
			Belanja Pembayaran Pajak, Bea, dan Perizinan (Tahun)				1	78.900.000,00	(Kota Palu, SULAWESI TENGAH)	Dana Transfer Umum-Dana Alokasi Umum			ASN			Dinas Kesehatan Provinsi Sulawesi Tengah

NO	KODE	URUSAN/BIDANG URUSAN/PROGRAM/KEGIATAN/ SUB KEGIATAN	INDIKATOR PROGRAM/KEGIATAN/SUB KEGIATAN	Target Akhir Periode RPJMD	REALISASI CAPAIAN RKPD TAHUN 2022	PRAKIRAAN CAPAIAN TARGET RKPD TAHUN 2023	CAPAIAN KINERJA DAN KERANGKA PENDANAAN						KELOMPOK SASARAN	PRAKIRAAN MAJU RENCANA TAHUN 2025		PERANGKAT DAERAH PENANGGUNG JAWAB
							TARGET 2024	PAGU INDIKATIF (Rp)	LOKASI	SUMBER DANA	PRIORITAS			TARGET	PAGU INDIKATIF (Rp)	
											NASIONAL	DAERAH				
1	2	3	4	5	6	7	8	9	10	11	12	13	14	15	16	17
			Belanja Pemeliharaan Alat Angkutan-Alat Angkutan Darat Bermotor-Kendaraan Bermotor Penumpang (Tahun)				1	194.000.000,00	(Kota Palu, SULAWESI TENGAH)	Dana Transfer Umum-Dana Alokasi Umum			ASN			Dinas Kesehatan Provinsi Sulawesi Tengah
			Belanja Pemeliharaan Alat Angkutan-Alat Angkutan Darat Bermotor-Kendaraan Bermotor Beroda Dua (Tahun)				1	37.500.000,00	(Kota Palu, SULAWESI TENGAH)	Dana Transfer Umum-Dana Alokasi Umum			ASN			Dinas Kesehatan Provinsi Sulawesi Tengah
			Jumlah Kendaraan Dinas Operasional atau Lapangan yang Dipelihara dan Dibayarkan Pajak dan Perizinannya (Unit)		10	10	10		(Jl. RE Martadinata, Kelurahan Talise, Kecamatan Mantikulore, Kota Palu, SULAWESI TENGAH)					10		RSUD Undata Provinsi Sulawesi Tengah
			Penyediaan Jasa Pemeliharaan, Biaya Pemeliharaan, Pajak dan Perizinan Kendaraan Dinas Operasional atau Lapangan (Unit)				10		(Jl. RE Martadinata, Kelurahan Talise, Kecamatan Mantikulore, Kota Palu, SULAWESI TENGAH)	PENDAPATAN ASLI DAERAH (PAD)			Masyarakat Sulawesi Tengah			RSUD Undata Provinsi Sulawesi Tengah
			Jumlah Kendaraan Dinas Operasional atau Lapangan yang Dipelihara dan Dibayarkan Pajak dan Perizinannya (Unit)													UPT Pusat Pelayanan Keselamatan Terpadu
			Pemeliharaan Alat Angkutan-Alat Angkutan Darat Bermotor-Kendaraan Bermotor Penumpang (Tahun)				1	31.000.000,00	(Kota Palu, SULAWESI TENGAH)	Dana Transfer Umum-Dana Alokasi Umum			ASN			UPT Pusat Pelayanan Keselamatan Terpadu
			Bahan-Bahan Bakar dan Pelumas (Tahun)				1	25.000.000,00	(Kota palu, SULAWESI TENGAH)	Dana Transfer Umum-Dana Alokasi Umum			ASN			UPT Pusat Pelayanan Keselamatan Terpadu
			Jumlah Kendaraan Dinas Operasional atau Lapangan yang Dipelihara dan Dibayarkan Pajak dan Perizinannya (Unit)													UPT Laboratorium Kesehatan
			Pemeliharaan Alat Angkutan-Alat Angkutan Darat Bermotor-Kendaraan Bermotor Penumpang (Tahun)				1	31.000.000,00	(Kota Palu, SULAWESI TENGAH)	Dana Transfer Umum-Dana Alokasi Umum			ASN			UPT Laboratorium Kesehatan
			Pemeliharaan Alat Angkutan-Alat Angkutan Darat Bermotor-Kendaraan Bermotor Beroda Dua (Tahun)				1	10.500.000,00	(Kota Palu, SULAWESI TENGAH)	Dana Transfer Umum-Dana Alokasi Umum			ASN			UPT Laboratorium Kesehatan
			Bahan-Bahan Bakar dan Pelumas (Tahun)				1	25.000.000,00	(Kota Palu, SULAWESI TENGAH)	Dana Transfer Umum-Dana Alokasi Umum			ASN			UPT Laboratorium Kesehatan
			Jumlah Kendaraan Dinas Operasional atau Lapangan yang Dipelihara dan Dibayarkan Pajak dan Perizinannya (Unit)													UPT Badan Pelatihan Kesehatan
			Pemeliharaan Alat Angkutan-Alat Angkutan Darat Bermotor-Kendaraan Bermotor Penumpang (Tahun)				1	31.000.000,00	(Kota Palu, SULAWESI TENGAH)	Dana Transfer Umum-Dana Alokasi Umum			ASN			UPT Badan Pelatihan Kesehatan

NO	KODE	URUSAN/BIDANG URUSAN/PROGRAM/KEGIATAN/ SUB KEGIATAN	INDIKATOR PROGRAM/KEGIATAN/SUB KEGIATAN	Target Akhir Periode RPJMD	REALISASI CAPAIAN RKPD TAHUN 2022	PRAKIRAAN CAPAIAN TARGET RKPD TAHUN 2023	CAPAIAN KINERJA DAN KERANGKA PENDANAAN						KELOMPOK SASARAN	PRAKIRAAN MAJU RENCANA TAHUN 2025		PERANGKAT DAERAH PENANGGUNG JAWAB
							TARGET 2024	PAGU INDIKATIF (Rp)	LOKASI	SUMBER DANA	PRIORITAS			TARGET	PAGU INDIKATIF (Rp)	
											NASIONAL	DAERAH				
1	2	3	4	5	6	7	8	9	10	11	12	13	14	15	16	17
1.02.01.1.09.0006		Pemeliharaan Peralatan dan Mesin Lainnya	Pemeliharaan Alat Angkutan-Alat Angkutan Darat Bermotor-Kendaraan Bermotor Beroda Dua (Tahun)				1	10.500.000,00	(Kota Palu, SULAWESI TENGAH)	Dana Transfer Umum-Dana Alokasi Umum			ASN			UPT Badan Pelatihan Kesehatan
			Bahan-Bahan Bakar dan Pelumas (Tahun)				1	25.000.000,00	(kota palu, SULAWESI TENGAH)	Dana Transfer Umum-Dana Alokasi Umum			ASN			UPT Badan Pelatihan Kesehatan
1.02.01.1.09.0009		Pemeliharaan/Rehabilitasi Gedung Kantor dan Bangunan Lainnya	Jumlah Peralatan dan Mesin Lainnya yang Dipelihara (Unit)		1000	1000	1000	-	(Jl. RE Martadinata, Kelurahan Talise, Kecamatan Mantikulore, Kota Palu, SULAWESI TENGAH)		Memperkuat Infrastruktur untuk Mendukung Pengembangan Ekonomi dan Pelayanan Dasar		1000	2.662.000.000,00	RSUD Undata Provinsi Sulawesi Tengah	
			Pemeliharaan dan Peralatan Mesin Lainnya (Unit)				1.000		(Jl. RE Martadinata, Kelurahan Talise, Kecamatan Mantikulore, Kota Palu, SULAWESI TENGAH)	PENDAPATAN ASLI DAERAH (PAD)		Masyarakat Sulawesi Tengah			RSUD Undata Provinsi Sulawesi Tengah	
			Jumlah Gedung Kantor dan Bangunan Lainnya yang Dipelihara/Direhabilitasi (Unit)					250.000.000,00				Meningkatkan Sumber Daya Manusia Yang Berkualitas Dan Berdaya Saing				
1.02.01.1.09.0010		Pemeliharaan/Rehabilitasi Sarana dan Prasarana Gedung Kantor atau Bangunan Lainnya	Belanja Pemeliharaan Tanah-Tanah Persil-Tanah untuk Bangunan Tempat Kerja (Tahun)				1	100.000.000,00	(Kota palu, SULAWESI TENGAH)	Dana Transfer Umum-Dana Alokasi Umum			ASN		Dinas Kesehatan Provinsi Sulawesi Tengah	
			Jumlah Gedung Kantor dan Bangunan Lainnya yang Dipelihara/Direhabilitasi (Unit)												UPT Laboratorium Kesehatan	
			Pemeliharaan Tanah-Tanah Persil-Tanah untuk Bangunan Tempat Kerja (Tahun)				1	100.000.000,00	(Kota Palu, SULAWESI TENGAH)	Dana Transfer Umum-Dana Alokasi Umum			ASN		UPT Laboratorium Kesehatan	
			Jumlah Gedung Kantor dan Bangunan Lainnya yang Dipelihara/Direhabilitasi (Unit)													UPT Badan Pelatihan Kesehatan
			Pemeliharaan Tanah-Tanah Persil-Tanah untuk Bangunan Tempat Kerja (Tahun)				1	50.000.000,00	(kota palu, SULAWESI TENGAH)	Dana Transfer Umum-Dana Alokasi Umum			ASN			UPT Badan Pelatihan Kesehatan
1.02.01.1.09.0010		Pemeliharaan/Rehabilitasi Sarana dan Prasarana Gedung Kantor atau Bangunan Lainnya	Jumlah Sarana dan Prasarana Gedung Kantor atau Bangunan Lainnya yang Dipelihara/Direhabilitasi (Unit)					150.000.000,00								RSUD Undata Provinsi Sulawesi Tengah
			Peningkatan Kapasitas Kesehatan (Paket)				1	150.000.000,00	(JL, RE Martadinata, SULAWESI TENGAH)	PENDAPATAN ASLI DAERAH (PAD)			Masyarakat Sulawesi Tengah			RSUD Undata Provinsi Sulawesi Tengah

NO	KODE	URUSAN/BIDANG URUSAN/PROGRAM/KEGIATAN/ SUB KEGIATAN	INDIKATOR PROGRAM/KEGIATAN/SUB KEGIATAN	Target Akhir Periode RPJMD	REALISASI CAPAIAN RKPD TAHUN 2022	PRAKIRAAN CAPAIAN TARGET RKPD TAHUN 2023	CAPAIAN KINERJA DAN KERANGKA PENDANAAN						KELOMPOK SASARAN	PRAKIRAAN MAJU RENCANA TAHUN 2025		PERANGKAT DAERAH PENANGGUNG JAWAB
							TARGET 2024	PAGU INDIKATIF (Rp)	LOKASI	SUMBER DANA	PRIORITAS			TARGET	PAGU INDIKATIF (Rp)	
											NASIONAL	DAERAH				
1	2	3	4	5	6	7	8	9	10	11	12	13	14	15	16	17
	1.02.01.1.09.0011	Pemeliharaan/Rehabilitasi Sarana dan Prasarana Pendukung Gedung Kantor atau Bangunan Lainnya						655.000.000,00			Meningkatkan Sumber Daya Manusia Yang Berkualitas Dan Berdaya Saing					
		Jumlah Sarana dan Prasarana Pendukung Gedung Kantor atau Bangunan Lainnya yang Dipelihara/Direhabilitasi (Unit)														RSUD Undata Provinsi Sulawesi Tengah
		Pemeliharaan/Rehabilitasi Sarana dan Prasarana (Paket)					1	100.000.000,00	(Jl. Trans Sulawesi, Kelurahan Talise, Kecamatan Mantikulore, Kota Palu, KOTA PALU)	PENDAPATAN ASLI DAERAH (PAD)			Masyarakat Sulawesi Tengah			RSUD Undata Provinsi Sulawesi Tengah
		Pemeliharaan/Rehabilitasi Sarana dan Prasarana (Paket)					1	200.000.000,00	(Jl. Trans Sulawesi, Kelurahan Talise, Kec. Mantikulore, Kota Palu, KOTA PALU)	PENDAPATAN ASLI DAERAH (PAD)			Masyarakat Sulawesi Tengah			RSUD Undata Provinsi Sulawesi Tengah
		Peningkatan Kapasitas Kesehatan (Paket)					1	150.000.000,00	(JI RE Martadinata Rumah Sakit Undata, SULAWESI TENGAH)	PENDAPATAN ASLI DAERAH (PAD)			Masyarakat Sulawesi Tengah			RSUD Undata Provinsi Sulawesi Tengah
		Jumlah Sarana dan Prasarana Pendukung Gedung Kantor atau Bangunan Lainnya yang Dipelihara/Direhabilitasi (Unit)			0	0										UPT Pusat Pelayanan Keselamatan Terpadu
		Pemeliharaan Alat Kantor dan Rumah Tangga-Alat Rumah Tangga-Alat Pendingin (Tahun)					1	12.000.000,00	(Kota Palu, SULAWESI TENGAH)	Dana Transfer Umum-Dana Alokasi Umum			ASN			UPT Pusat Pelayanan Keselamatan Terpadu
		Pemeliharaan Komputer-Komputer Unit-Personal Computer (Tahun)					1	13.000.000,00	(Kota Palu, SULAWESI TENGAH)	Dana Transfer Umum-Dana Alokasi Umum			ASN			UPT Pusat Pelayanan Keselamatan Terpadu
		Pemeliharaan Komputer-Peralatan Komputer-Peralatan Personal Computer (Tahun)					1	10.000.000,00	(Kota Palu, SULAWESI TENGAH)	Dana Transfer Umum-Dana Alokasi Umum			ASN			UPT Pusat Pelayanan Keselamatan Terpadu
		Jumlah Sarana dan Prasarana Pendukung Gedung Kantor atau Bangunan Lainnya yang Dipelihara/Direhabilitasi (Unit)														Dinas Kesehatan Provinsi Sulawesi Tengah
		Belanja Pemeliharaan Komputer-Peralatan Komputer-Peralatan Personal Computer (Tahun)					1	25.000.000,00	(Kota Palu, SULAWESI TENGAH)	Dana Transfer Umum-Dana Alokasi Umum			ASN			Dinas Kesehatan Provinsi Sulawesi Tengah
		Belanja Pemeliharaan Komputer-Komputer Unit-Personal Computer (Tahun)					1	50.000.000,00	(Kota Palu, SULAWESI TENGAH)	Dana Transfer Umum-Dana Alokasi Umum			ASN			Dinas Kesehatan Provinsi Sulawesi Tengah
		Belanja Pemeliharaan Alat Kantor dan Rumah Tangga-Alat Rumah Tangga-Alat Pendingin (Tahun)					1	25.000.000,00	(Kota palu, SULAWESI TENGAH)	Dana Transfer Umum-Dana Alokasi Umum			ASN			Dinas Kesehatan Provinsi Sulawesi Tengah
		Jumlah Sarana dan Prasarana Pendukung Gedung Kantor atau Bangunan Lainnya yang Dipelihara/Direhabilitasi (Unit)														UPT Laboratorium Kesehatan

NO	KODE	URUSAN/BIDANG URUSAN/PROGRAM/KEGIATAN/ SUB KEGIATAN	INDIKATOR PROGRAM/KEGIATAN/SUB KEGIATAN	Target Akhir Periode RPJMD	REALISASI CAPAIAN RKPD TAHUN 2022	PRAKIRAAN CAPAIAN TARGET RKPD TAHUN 2023	CAPAIAN KINERJA DAN KERANGKA PENDANAAN						KELOMPOK SASARAN	PRAKIRAAN MAJU RENCANA TAHUN 2025		PERANGKAT DAERAH PENANGGUNG JAWAB
							TARGET 2024	PAGU INDIKATIF (Rp)	LOKASI	SUMBER DANA	PRIORITAS			TARGET	PAGU INDIKATIF (Rp)	
											NASIONAL	DAERAH				
1	2	3	4	5	6	7	8	9	10	11	12	13	14	15	16	17
			<p>Pemeliharaan Komputer-Peralatan Komputer-Peralatan Personal Computer (Tahun)</p> <p>Pemeliharaan Komputer-Komputer Unit-Personal Computer (Tahun)</p> <p>Pemeliharaan Alat Kantor dan Rumah Tangga-Alat Rumah Tangga-Alat Pendingin (Tahun)</p> <p>Jumlah Sarana dan Prasarana Pendukung Gedung Kantor atau Bangunan Lainnya yang Dipelihara/Direhabilitasi (Unit)</p> <p>Pemeliharaan Komputer-Peralatan Komputer-Peralatan Personal Computer (Tahun)</p> <p>Pemeliharaan Alat Kantor dan Rumah Tangga-Alat Rumah Tangga-Alat Pendingin (Tahun)</p> <p>Pemeliharaan Komputer-Komputer Unit-Personal Computer (Tahun)</p>				1	10.000.000,00	(Kota Palu, SULAWESI TENGAH)	Dana Transfer Umum-Dana Alokasi Umum			ASN			UPT Laboratorium Kesehatan
							1	13.000.000,00	(Kota Palu, SULAWESI TENGAH)	Dana Transfer Umum-Dana Alokasi Umum			ASN			UPT Laboratorium Kesehatan
							1	12.000.000,00	(Kota Palu, SULAWESI TENGAH)	Dana Transfer Umum-Dana Alokasi Umum			ASN			UPT Laboratorium Kesehatan
																UPT Badan Pelatihan Kesehatan
							1	10.000.000,00	(Kota Palu, SULAWESI TENGAH)	Dana Transfer Umum-Dana Alokasi Umum			ASN			UPT Badan Pelatihan Kesehatan
							1	12.000.000,00	(kota palu, SULAWESI TENGAH)	Dana Transfer Umum-Dana Alokasi Umum			ASN			UPT Badan Pelatihan Kesehatan
							1	13.000.000,00	(Kota Palu, SULAWESI TENGAH)	Dana Transfer Umum-Dana Alokasi Umum			ASN			UPT Badan Pelatihan Kesehatan
	1.02.01.1.10	Peningkatan Pelayanan BLUD						220.805.410.976,00			Memperkuat Infrastruktur untuk Mendukung Pengembangan Ekonomi dan Pelayanan Dasar	Penguatan dan Peningkatan Kualitas Sumber Daya manusia yang Berdaya Saing Sebagai Motor Penggerak Utama Perekonomian Daerah			115.000.000.000,00	
			Persentase Indikator SPM yang Memenuhi Target (%)				80		(Jl. RE Martadinata, Kelurahan Talise, Kecamatan Mantikulore, Kota Palu, SULAWESI TENGAH)					80		RSUD Undata Provinsi Sulawesi Tengah
	1.02.01.1.10.0001	Pelayanan dan Penunjang Pelayanan BLUD						220.805.410.976,00			Memperkuat Infrastruktur untuk Mendukung Pengembangan Ekonomi dan Pelayanan Dasar				115.000.000.000,00	
			Jumlah BLUD yang Menyediakan Pelayanan dan Penunjang Pelayanan (Unit Kerja)		1	1	1		(Jl. RE Martadinata, Kelurahan Talise, Kecamatan Mantikulore, Kota Palu, SULAWESI TENGAH)					1		RSUD Undata Provinsi Sulawesi Tengah
			Belanja Pegawai BLUDBelanja Barang dan Jasa BLUDBelanja Modal BLUD (Unit Kerja)				1	120.805.410.976,00	(Jl. RE Martadinata, Kelurahan Talise, Kecamatan Mantikulore, Kota Palu, SULAWESI TENGAH)	Pendapatan dari BLUD		Masyarakat Sulawesi Tengah				RSUD Undata Provinsi Sulawesi Tengah
			Jumlah BLUD yang Menyediakan Pelayanan dan Penunjang Pelayanan (Unit Kerja)													RSUD Madani Provinsi Sulawesi Tengah

NO	KODE	URUSAN/BIDANG URUSAN/PROGRAM/KEGIATAN/ SUB KEGIATAN	INDIKATOR PROGRAM/KEGIATAN/SUB KEGIATAN	Target Akhir Periode RPJMD	REALISASI CAPAIAN RKPD TAHUN 2022	PRAKIRAAN CAPAIAN TARGET RKPD TAHUN 2023	CAPAIAN KINERJA DAN KERANGKA PENDANAAN					KELOMPOK SASARAN	PRAKIRAAN MAJU RENCANA TAHUN 2025		PERANGKAT DAERAH PENANGGUNG JAWAB	
							TARGET 2024	PAGU INDIKATIF (Rp)	LOKASI	SUMBER DANA	PRIORITAS		TARGET	PAGU INDIKATIF (Rp)		
											NASIONAL					DAERAH
1	2	3	4	5	6	7	8	9	10	11	12	13	14	15	16	17
			Belanja Pegawai BLUDBelanja Barang dan Jasa BLUDBelanja Modal BLUD (Laporan)				1	100.000.000.000,00	(RSUD Madani Provinsi Sulawesi Tengah, SULAWESI TENGAH)	Pendapatan dari BLUD			Masyarakat dan Pegawai RS			RSUD Madani Provinsi Sulawesi Tengah
2.	1.02.02	PROGRAM PEMENUHAN UPAYA KESEHATAN PERORANGAN DAN UPAYA KESEHATAN MASYARAKAT						60.467.511.428,00			Memperkuat Infrastruktur untuk Mendukung Pengembangan Ekonomi dan Pelayanan Dasar	Penguatan dan Peningkatan Kualitas Sumber Daya manusia yang Berdaya Saing Sebagai Motor Penggerak Utama Perekonomian Daerah			73.205.000.000,00	
			Indeks Kepuasan Masyarakat (IKM) (%)				80									RSUD Undata Provinsi Sulawesi Tengah
			Angka Kematian Bayi per 1000 Kelahiran (Angka)				6,23									UPT Pusat Pelayanan Keselamatan Terpadu
			Angka Kematian Bayi per 1000 Kelahiran (Angka)				6,23									UPT Laboratorium Kesehatan
			Cakupan komplikasi kebidanan yang ditangani (%)				77,00									Dinas Kesehatan Provinsi Sulawesi Tengah
			Cakupan Penemuan dan Penanganan Penderita Penyakit TBC BTA (%)				96,00									UPT Pusat Pelayanan Keselamatan Terpadu
			Tingkat kematian karena TB (%)				2,01									UPT Laboratorium Kesehatan
			Cakupan Desa/Kelurahan Universal Child Immunization (UCI) (%)				100,00									Dinas Kesehatan Provinsi Sulawesi Tengah
			Tingkat kematian karena TB (%)				2,01									UPT Pusat Pelayanan Keselamatan Terpadu
			Proporsi kasus Tuberkulosis yang diobati dan sembuh dalam program DOTS (%)				86,00									UPT Laboratorium Kesehatan
			Persentase anak usia 1 tahun yang Diimunisasi Campak (%)				90,34									Dinas Kesehatan Provinsi Sulawesi Tengah
			Proporsi kasus Tuberkulosis yang diobati dan sembuh dalam program DOTS (%)				86,00									UPT Pusat Pelayanan Keselamatan Terpadu
			Cakupan penemuan dan Penanganan Penderita Penyakit DBD (%)				100,00									UPT Laboratorium Kesehatan

NO	KODE	URUSAN/BIDANG URUSAN/PROGRAM/KEGIATAN/ SUB KEGIATAN	INDIKATOR PROGRAM/KEGIATAN/SUB KEGIATAN	Target Akhir Periode RPJMD	REALISASI CAPAIAN RKPD TAHUN 2022	PRAKIRAAN CAPAIAN TARGET RKPD TAHUN 2023	CAPAIAN KINERJA DAN KERANGKA PENDANAAN						KELOMPOK SASARAN	PRAKIRAAN MAJU RENCANA TAHUN 2025		PERANGKAT DAERAH PENANGGUNG JAWAB
							TARGET 2024	PAGU INDIKATIF (Rp)	LOKASI	SUMBER DANA	PRIORITAS			TARGET	PAGU INDIKATIF (Rp)	
											NASIONAL	DAERAH				
1	2	3	4	5	6	7	8	9	10	11	12	13	14	15	16	17
			Non Polio AFP rate per 100.000 penduduk (%)				0,01									Dinas Kesehatan Provinsi Sulawesi Tengah
			Cakupan penemuan dan Penanganan Penderita Penyakit DBD (%)				100,00									UPT Pusat Pelayanan Keselamatan Terpadu
			Penderita Diare Yang Ditangani (%)				72,00									UPT Laboratorium Kesehatan
			Cakupan Penemuan dan Penanganan Penderita Penyakit TBC BTA (%)				96,00									Dinas Kesehatan Provinsi Sulawesi Tengah
			Penderita Diare Yang Ditangani (%)				72,00									UPT Pusat Pelayanan Keselamatan Terpadu
			Cakupan kunjungan bayi (%)				86,00									UPT Laboratorium Kesehatan
			Tingkat kematian karena TB (%)				2,01									Dinas Kesehatan Provinsi Sulawesi Tengah
			Cakupan kunjungan bayi (%)				86,00									UPT Pusat Pelayanan Keselamatan Terpadu
			Cakupan Puskesmas (%)				131,64									UPT Laboratorium Kesehatan
			Proporsi kasus Tuberkulosis yang diobati dan sembuh dalam program DOTS (%)				86,00									Dinas Kesehatan Provinsi Sulawesi Tengah
			Cakupan Puskesmas (%)				131,64									UPT Pusat Pelayanan Keselamatan Terpadu
			Cakupan Pustu (%)				39,12									UPT Laboratorium Kesehatan
			Cakupan penemuan dan Penanganan Penderita Penyakit DBD (%)				100,00									Dinas Kesehatan Provinsi Sulawesi Tengah
			Cakupan Pustu (%)				39,12									UPT Pusat Pelayanan Keselamatan Terpadu
			Cakupan kunjungan Ibu hamil K4 (%)				85,13									UPT Laboratorium Kesehatan
			Penderita Diare Yang Ditangani (%)				72,00									Dinas Kesehatan Provinsi Sulawesi Tengah
			Cakupan kunjungan Ibu hamil K4 (%)				85,13									UPT Pusat Pelayanan Keselamatan Terpadu

NO	KODE	URUSAN/BIDANG URUSAN/PROGRAM/KEGIATAN/ SUB KEGIATAN	INDIKATOR PROGRAM/KEGIATAN/SUB KEGIATAN	Target Akhir Periode RPJMD	REALISASI CAPAIAN RKPD TAHUN 2022	PRAKIRAAN CAPAIAN TARGET RKPD TAHUN 2023	CAPAIAN KINERJA DAN KERANGKA PENDANAAN						KELOMPOK SASARAN	PRAKIRAAN MAJU RENCANA TAHUN 2025		PERANGKAT DAERAH PENANGGUNG JAWAB
							TARGET 2024	PAGU INDIKATIF (Rp)	LOKASI	SUMBER DANA	PRIORITAS			TARGET	PAGU INDIKATIF (Rp)	
											NASIONAL	DAERAH				
1	2	3	4	5	6	7	8	9	10	11	12	13	14	15	16	17
			Cakupan pelayanan nifas (%)				84,12									UPT Laboratorium Kesehatan
			Cakupan kunjungan bayi (%)				86,00									Dinas Kesehatan Provinsi Sulawesi Tengah
			Cakupan pelayanan nifas (%)				84,12									UPT Pusat Pelayanan Keselamatan Terpadu
			Cakupan neonatus dengan komplikasi yang ditangani (%)				42,52									UPT Laboratorium Kesehatan
			Angka Kematian Neonatal per 1000 Kelahiran Hidup (Angka)				5,00									UPT Pusat Pelayanan Keselamatan Terpadu
			Angka Kematian Neonatal per 1000 Kelahiran Hidup (Angka)				5,00									UPT Laboratorium Kesehatan
			Cakupan Puskesmas (%)				131,64									Dinas Kesehatan Provinsi Sulawesi Tengah
			Cakupan neonatus dengan komplikasi yang ditangani (%)				42,52									UPT Pusat Pelayanan Keselamatan Terpadu
			Cakupan Pelayanan Anak Balita (%)				71,75									UPT Laboratorium Kesehatan
			Cakupan Pustu (%)				39,12									Dinas Kesehatan Provinsi Sulawesi Tengah
			Cakupan Pelayanan Anak Balita (%)				71,75									UPT Pusat Pelayanan Keselamatan Terpadu
			Cakupan penjangkaran Kesehatan Siswa SD dan setingkat (%)				93,00									UPT Laboratorium Kesehatan
			Cakupan kunjungan Ibu hamil K4 (%)				85,13									Dinas Kesehatan Provinsi Sulawesi Tengah
			Cakupan penjangkaran Kesehatan Siswa SD dan setingkat (%)				93,00									UPT Pusat Pelayanan Keselamatan Terpadu
			Cakupan pelayanan gawat darurat level 1 yang harus diberikan sarana kesehatan (RS) (%)				100,00									UPT Laboratorium Kesehatan
			Cakupan pelayanan nifas (%)				84,12									Dinas Kesehatan Provinsi Sulawesi Tengah
			Cakupan pelayanan gawat darurat level 1 yang harus diberikan sarana kesehatan (RS) (%)				100,00									UPT Pusat Pelayanan Keselamatan Terpadu
			Pelayanan Gawat Darurat Level I (%)				100,00									UPT Laboratorium Kesehatan

NO	KODE	URUSAN/BIDANG URUSAN/PROGRAM/KEGIATAN/ SUB KEGIATAN	INDIKATOR PROGRAM/KEGIATAN/SUB KEGIATAN	Target Akhir Periode RPJMD	REALISASI CAPAIAN RKP TAHUN 2022	PRAKIRAAN CAPAIAN TARGET RKP TAHUN 2023	CAPAIAN KINERJA DAN KERANGKA PENDANAAN					KELOMPOK SASARAN	PRAKIRAAN MAJU RENCANA TAHUN 2025		PERANGKAT DAERAH PENANGGUNG JAWAB	
							TARGET 2024	PAGU INDIKATIF (Rp)	LOKASI	SUMBER DANA	PRIORITAS		TARGET	PAGU INDIKATIF (Rp)		
											NASIONAL					DAERAH
1	2	3	4	5	6	7	8	9	10	11	12	13	14	15	16	17
			Cakupan neonatus dengan komplikasi yang ditangani (%)				42,52									Dinas Kesehatan Provinsi Sulawesi Tengah
			Pelayanan Gawat Darurat Level I (%)				100,00									UPT Pusat Pelayanan Keselamatan Terpadu
			Cakupan desa/ kelurahan mengalami ktb yang dilakukan penyelidikan epidemiologi & 24 jam (%)				100,00									UPT Laboratorium Kesehatan
			Cakupan Pelayanan Anak Balita (%)				71,75									Dinas Kesehatan Provinsi Sulawesi Tengah
			Cakupan desa/ kelurahan mengalami ktb yang dilakukan penyelidikan epidemiologi & 24 jam (%)				100,00									UPT Pusat Pelayanan Keselamatan Terpadu
			Cakupan penjangkaran Kesehatan Siswa SD dan setingkat (%)				93,00									Dinas Kesehatan Provinsi Sulawesi Tengah
			Cakupan pelayanan gawat darurat level 1 yang harus diberikan sarana kesehatan (RS) (%)				100,00									Dinas Kesehatan Provinsi Sulawesi Tengah
			Pelayanan Gawat Darurat Level I (%)				100,00									Dinas Kesehatan Provinsi Sulawesi Tengah
			Cakupan desa/ kelurahan mengalami ktb yang dilakukan penyelidikan epidemiologi & 24 jam (%)				100,00									Dinas Kesehatan Provinsi Sulawesi Tengah
			Angka Kematian Ibu per 100,000 Kelahiran Hidup (Angka)				106,49									UPT Pusat Pelayanan Keselamatan Terpadu
			Angka Kematian Ibu per 100,000 Kelahiran Hidup (Angka)				106,49									UPT Laboratorium Kesehatan
			Cakupan pertolongan persalinan oleh tenaga kesehatan yang memiliki kompetensi kebidanan (%)				84,00									UPT Pusat Pelayanan Keselamatan Terpadu
			Cakupan pertolongan persalinan oleh tenaga kesehatan yang memiliki kompetensi kebidanan (%)				84,00									UPT Laboratorium Kesehatan
			Cakupan komplikasi kebidanan yang ditangani (%)				77,00									UPT Pusat Pelayanan Keselamatan Terpadu
			Cakupan komplikasi kebidanan yang ditangani (%)				77,00									UPT Laboratorium Kesehatan

NO	KODE	URUSAN/BIDANG URUSAN/PROGRAM/KEGIATAN/ SUB KEGIATAN	INDIKATOR PROGRAM/KEGIATAN/SUB KEGIATAN	Target Akhir Periode RPJMD	REALISASI CAPAIAN RKPD TAHUN 2022	PRAKIRAAN CAPAIAN TARGET RKPD TAHUN 2023	CAPAIAN KINERJA DAN KERANGKA PENDANAAN					KELOMPOK SASARAN	PRAKIRAAN MAJU RENCANA TAHUN 2025		PERANGKAT DAERAH PENANGGUNG JAWAB	
							TARGET 2024	PAGU INDIKATIF (Rp)	LOKASI	SUMBER DANA	PRIORITAS		TARGET	PAGU INDIKATIF (Rp)		
											NASIONAL					DAERAH
1	2	3	4	5	6	7	8	9	10	11	12	13	14	15	16	17
			<p>Angka Kematian Bayi per 1000 Kelahiran (Angka)</p> <p>Cakupan Desa/Kelurahan Universal Child Immunization (UCI) (%)</p> <p>Cakupan Desa/Kelurahan Universal Child Immunization (UCI) (%)</p> <p>Angka Kematian Neonatal per 1000 Kelahiran Hidup (Angka)</p> <p>Persentase anak usia 1 tahun yang Diimunisasi Campak (%)</p> <p>Angka Kematian Ibu per 100,000 Kelahiran Hidup (Angka)</p> <p>Persentase anak usia 1 tahun yang Diimunisasi Campak (%)</p> <p>Non Polio AFP rate per 100.000 penduduk (%)</p> <p>Cakupan pertolongan persalinan oleh tenaga kesehatan yang memiliki kompetensi kebidanan (%)</p> <p>Non Polio AFP rate per 100.000 penduduk (%)</p> <p>Cakupan Penemuan dan Penanganan Penderita Penyakit TBC BTA (%)</p>				6,23									<p>Dinas Kesehatan Provinsi Sulawesi Tengah</p> <p>UPT Pusat Pelayanan Keselamatan Terpadu</p> <p>UPT Laboratorium Kesehatan</p> <p>Dinas Kesehatan Provinsi Sulawesi Tengah</p> <p>UPT Laboratorium Kesehatan</p> <p>Dinas Kesehatan Provinsi Sulawesi Tengah</p> <p>UPT Pusat Pelayanan Keselamatan Terpadu</p> <p>UPT Laboratorium Kesehatan</p> <p>Dinas Kesehatan Provinsi Sulawesi Tengah</p> <p>UPT Pusat Pelayanan Keselamatan Terpadu</p> <p>UPT Laboratorium Kesehatan</p>
	1.02.02.1.01	Penyediaan Fasilitas Pelayanan, Sarana, Prasarana dan Alat Kesehatan untuk UKP Rujukan, UKM dan UKM Rujukan Tingkat Daerah Provinsi						10.020.000.000,00			Memperkuat Infrastruktur untuk Mendukung Pengembangan Ekonomi dan Pelayanan Dasar	Penguatan dan Peningkatan Kualitas Sumber Daya manusia yang Berdaya Saing Sebagai Motor Penggerak Utama Perekonomian Daerah			73.205.000.000,00	<p>Dinas Kesehatan Provinsi Sulawesi Tengah</p>
			Persentase PKM dengan ketersediaan obat dan vaksin esensial (%)				95		(13 kabupaten/kota, SULAWESI TENGAH)					100		

NO	KODE	URUSAN/BIDANG URUSAN/PROGRAM/KEGIATAN/ SUB KEGIATAN	INDIKATOR PROGRAM/KEGIATAN/SUB KEGIATAN	Target Akhir Periode RPJMD	REALISASI CAPAIAN RKPD TAHUN 2022	PRAKIRAAN CAPAIAN TARGET RKPD TAHUN 2023	CAPAIAN KINERJA DAN KERANGKA PENDANAAN						KELOMPOK SASARAN	PRAKIRAAN MAJU RENCANA TAHUN 2025		PERANGKAT DAERAH PENANGGUNG JAWAB		
							TARGET 2024	PAGU INDIKATIF (Rp)	LOKASI	SUMBER DANA	PRIORITAS			TARGET	PAGU INDIKATIF (Rp)			
											NASIONAL	DAERAH						
1	2	3	4	5	6	7	8	9	10	11	12	13	14	15	16	17		
1.02.02.1.01.0004	Pengembangan Fasilitas Kesehatan Lainnya	Jumlah Penyediaan Fasilitas Pelayanan, Sarana, Prasarana dan Alat Kesehatan untuk UKP Rujukan, UKM dan UKM Rujukan Tingkat Daerah Provinsi (Paket)					7		(Jl. RE Martadinata, Kelurahan Talise, Kecamatan Mantikulore, Kota Palu, SULAWESI TENGAH)					7		RSUD Undata Provinsi Sulawesi Tengah		
		Persentase Kab/Kota dengan ketersediaan obat esensial (%)					90		(13 kabupaten/kota, SULAWESI TENGAH)					95		Dinas Kesehatan Provinsi Sulawesi Tengah		
		Jumlah Fasilitas Kesehatan Lainnya yang Ditingkatkan Sarana, Prasarana, Alat Kesehatan dan SDM agar Sesuai Standar (Unit)			0	0											RSUD Undata Provinsi Sulawesi Tengah	
		Pembangunan Ruang Dokter (Tahun)						1	2.500.000.000,00	(Jl. RE Martadinata, Kelurahan Talise, Kecamatan Mantikulore, Kota Palu, SULAWESI TENGAH)	PENDAPATAN ASLI DAERAH (PAD)			Masyarakat Sulawesi Tengah			RSUD Undata Provinsi Sulawesi Tengah	
		Jumlah Fasilitas Kesehatan Lainnya yang Dilakukan Rehabilitasi dan Pemeliharaan Sarana, Prasarana dan Alat Kesehatan (Unit)			0	0											RSUD Undata Provinsi Sulawesi Tengah	
		Pemeliharaan/Rehabilitasi Sarana dan Prasarana (Paket)						1	200.000.000,00	(Jl. Trans Sulawesi, Kelurahan Talise, Kec. Mantikulore, Kota Palu, KOTA PALU)	PENDAPATAN ASLI DAERAH (PAD)			Masyarakat Sulawesi Tengah			RSUD Undata Provinsi Sulawesi Tengah	
		Pemeliharaan/Rehabilitasi Sarana dan Prasarana (Paket)						1	200.000.000,00	(Jl. Trans Sulawesi, Kelurahan Talise, Kecamatan Mantikulore, Kota Palu, KOTA PALU)	PENDAPATAN ASLI DAERAH (PAD)			Masyarakat Sulawesi Tengah			RSUD Undata Provinsi Sulawesi Tengah	
		Pemeliharaan/Rehabilitasi Sarana dan Prasarana (Paket)						1	100.000.000,00	(Jl. RE. Martadinata kota palu, KOTA PALU)	PENDAPATAN ASLI DAERAH (PAD)			Masyarakat Sulawesi Tengah			RSUD Undata Provinsi Sulawesi Tengah	
		Pemeliharaan/Rehabilitasi Sarana dan Prasarana (Paket)						1	120.000.000,00	(Jl. Trans Sulawesi Kel Talise Kec Mantikulore Kota Palu, KOTA PALU)	PENDAPATAN ASLI DAERAH (PAD)			Masyarakat Sulawesi Tengah			RSUD Undata Provinsi Sulawesi Tengah	
		Jumlah Alat Kesehatan/Alat Penunjang Medik Fasilitas Layanan Kesehatan yang Disediakan (Unit)			100,00	100,00		100,00			(Jl. RE Martadinata, Kelurahan Talise, Kecamatan Mantikulore, Kota Palu, SULAWESI TENGAH)				100		RSUD Undata Provinsi Sulawesi Tengah	
		1.02.02.1.01.0008	Rehabilitasi dan Pemeliharaan Fasilitas Kesehatan Lainnya							620.000.000,00								
		1.02.02.1.01.0010	Pengadaan Alat Kesehatan/Alat Penunjang Medik Fasilitas Layanan Kesehatan							6.500.000.000,00							73.205.000.000,00	

NO	KODE	URUSAN/BIDANG URUSAN/PROGRAM/KEGIATAN/ SUB KEGIATAN	INDIKATOR PROGRAM/KEGIATAN/SUB KEGIATAN	Target Akhir Periode RPJMD	REALISASI CAPAIAN RKPD TAHUN 2022	PRAKIRAAN CAPAIAN TARGET RKPD TAHUN 2023	CAPAIAN KINERJA DAN KERANGKA PENDANAAN					KELOMPOK SASARAN	PRAKIRAAN MAJU RENCANA TAHUN 2025		PERANGKAT DAERAH PENANGGUNG JAWAB				
							TARGET 2024	PAGU INDIKATIF (Rp)	LOKASI	SUMBER DANA	PRIORITAS		TARGET	PAGU INDIKATIF (Rp)					
											NASIONAL					DAERAH			
1	2	3	4	5	6	7	8	9	10	11	12	13	14	15	16	17			
1.02.02.1.01.0025		Distribusi Alat Kesehatan, Obat, Bahan Habis Pakai, Bahan Medis Habis Pakai, Vaksin, Makanan dan Minuman ke Fasilitas Kesehatan	Alat Kesehatan (Unit)				100	6.500.000.000,00	(Jl. RE Martadinata, Kelurahan Talise, Kecamatan Mantikulore, Kota Palu, SULAWESI TENGAH)	PENDAPATAN ASLI DAERAH (PAD)			Masyarakat Sulawesi Tengah			RSUD Undata Provinsi Sulawesi Tengah			
			Jumlah dokumen distribusi Alat Kesehatan, Obat, Bahan Habis Pakai, Bahan Medis Habis Pakai, Vaksin, Makanan ke Fasilitas Kesehatan (Dokumen)							150.000.000,00				Meningkatkan Sumber Daya Manusia Yang Berkualitas Dan Berdaya Saing				Dinas Kesehatan Provinsi Sulawesi Tengah	
			Alat/Bahan untuk Kegiatan Kantor-Bahan Komputer (Tahun)						1	412.500,00	(13 kabupaten/kota, SULAWESI TENGAH)	Dana Transfer Umum-Dana Alokasi Umum			Stakeholder kesehatan			Dinas Kesehatan Provinsi Sulawesi Tengah	
			Sewa Kendaraan Bermotor Penumpang (Tahun)						1	131.447.000,00	(13 kabupaten/kota, SULAWESI TENGAH)	Dana Transfer Umum-Dana Alokasi Umum			Stakeholder kesehatan			Dinas Kesehatan Provinsi Sulawesi Tengah	
			Alat/Bahan untuk Kegiatan Kantor-Alat Tulis Kantor (Tahun)						1	2.375.800,00	(13 kabupaten/kota, SULAWESI TENGAH)	Dana Transfer Umum-Dana Alokasi Umum			Stakeholder Kesehatan			Dinas Kesehatan Provinsi Sulawesi Tengah	
			Alat/Bahan untuk Kegiatan Kantor-Kertas dan Cover (Tahun)						1	11.336.200,00	(13 kabupaten/kota, SULAWESI TENGAH)	Dana Transfer Umum-Dana Alokasi Umum			Stakeholder kesehatan			Dinas Kesehatan Provinsi Sulawesi Tengah	
			Perjalanan Dinas Dalam Kota (Tahun)						1	1.800.000,00	(13 kabupaten/kota, SULAWESI TENGAH)	Dana Transfer Umum-Dana Alokasi Umum			Stakeholder kesehatan			Dinas Kesehatan Provinsi Sulawesi Tengah	
			Alat/Bahan untuk Kegiatan Kantor-Bahan Cetak (Tahun)						1	2.628.500,00	(13 kabupaten/kota, SULAWESI TENGAH)	Dana Transfer Umum-Dana Alokasi Umum			Stakeholder kesehatan			Dinas Kesehatan Provinsi Sulawesi Tengah	
			1.02.02.1.01.0027		Pengadaan Obat, Bahan Habis Pakai, Bahan Medis Habis Pakai,, Vaksin, Makanan dan Minuman di Fasilitas Kesehatan	Jumlah Obat, Bahan Habis Pakai, Bahan Medis Habis Pakai, Vaksin, Makanan dan Minuman di Fasilitas Kesehatan yang disediakan (Paket)					250.000.000,00				Meningkatkan Sumber Daya Manusia Yang Berkualitas Dan Berdaya Saing				Dinas Kesehatan Provinsi Sulawesi Tengah
						Obat-Obatan-Obat-Obatan Lainnya (Tahun)				1	100.000.000,00	(13 kabupaten/kota, SULAWESI TENGAH)	Dana Transfer Umum-Dana Alokasi Umum			Stakeholder kesehatan			Dinas Kesehatan Provinsi Sulawesi Tengah
						Obat-Obatan-Obat (Tahun)				1	150.000.000,00	(13 kabupaten/kota, SULAWESI TENGAH)	Dana Transfer Umum-Dana Alokasi Umum			Stakeholder kesehatan			Dinas Kesehatan Provinsi Sulawesi Tengah
			1.02.02.1.02		Penyediaan Layanan Kesehatan untuk UKP Rujukan, UKM dan UKM Rujukan Tingkat Daerah Provinsi					49.458.086.160,00				Meningkatkan Sumber Daya Manusia Yang Berkualitas Dan Berdaya Saing	Penguatan dan Peningkatan Kualitas Sumber Daya manusia yang Berdaya Saing Sebagai Motor Penggerak Utama Perekonomian Daerah				

NO	KODE	URUSAN/BIDANG URUSAN/PROGRAM/KEGIATAN/ SUB KEGIATAN	INDIKATOR PROGRAM/KEGIATAN/SUB KEGIATAN	Target Akhir Periode RPJMD	REALISASI CAPAIAN RKPD TAHUN 2022	PRAKIRAAN CAPAIAN TARGET RKPD TAHUN 2023	CAPAIAN KINERJA DAN KERANGKA PENDANAAN						KELOMPOK SASARAN	PRAKIRAAN MAJU RENCANA TAHUN 2025		PERANGKAT DAERAH PENANGGUNG JAWAB
							TARGET 2024	PAGU INDIKATIF (Rp)	LOKASI	SUMBER DANA	PRIORITAS			TARGET	PAGU INDIKATIF (Rp)	
											NASIONAL	DAERAH				
1	2	3	4	5	6	7	8	9	10	11	12	13	14	15	16	17
			Persentase pelayanan kesehatan bagi penduduk yang terdampak krisis kesehatan akibat bencana dan/atau berpotensi bencana (%)				100		(13 kabupaten/kota, SULAWESI TENGAH)					100		Dinas Kesehatan Provinsi Sulawesi Tengah
			Persentase pelayanan kesehatan bagi penduduk yang terdampak krisis kesehatan akibat bencana dan/atau berpotensi bencana (%)				100		(13 kabupaten/kota, SULAWESI TENGAH)					100		UPT Pusat Pelayanan Keselamatan Terpadu
			Cakupan Komplikasi Kebidanan yang ditangani (%)				88.98		(13 kabupaten/kota, SULAWESI TENGAH)					94.48		Dinas Kesehatan Provinsi Sulawesi Tengah
			Cakupan Komplikasi Kebidanan yang ditangani (%)				88.98		(13 kabupaten/kota, SULAWESI TENGAH)					94.48		UPT Pusat Pelayanan Keselamatan Terpadu
			Jumlah FKTP yang masuk kedalam kategori terpencil dan sangat terpencil berdasarkan PMK 90 (%)				45		(13 kabupaten/kota, SULAWESI TENGAH)					55		Dinas Kesehatan Provinsi Sulawesi Tengah
			Jumlah FKTP yang masuk kedalam kategori terpencil dan sangat terpencil berdasarkan PMK 90 (%)				45		(13 kabupaten/kota, SULAWESI TENGAH)					55		UPT Pusat Pelayanan Keselamatan Terpadu
			Jumlah PKM yang melakukan pelayanan kesehatan bergerak di daerah terpencil dan sangat terpencil sesuai standar (%)				85		(13 kabupaten/kota, SULAWESI TENGAH)					95		Dinas Kesehatan Provinsi Sulawesi Tengah
			Jumlah PKM yang melakukan pelayanan kesehatan bergerak di daerah terpencil dan sangat terpencil sesuai standar (%)				85		(13 kabupaten/kota, SULAWESI TENGAH)					95		UPT Pusat Pelayanan Keselamatan Terpadu
			Persentase FKTP yang memenuhi sarana, prasarana dan alat kesehatan sesuai standar (%)				90		(13 kabupaten/kota, SULAWESI TENGAH)					95		Dinas Kesehatan Provinsi Sulawesi Tengah
			Persentase FKTP yang memenuhi sarana, prasarana dan alat kesehatan sesuai standar (%)				90		(13 kabupaten/kota, SULAWESI TENGAH)					95		UPT Pusat Pelayanan Keselamatan Terpadu
			Persentase Rumah Sakit milik Pemerintah Daerah yang memenuhi sarana, prasarana dan alat kesehatan sesuai standar (%)				90		(13 kabupaten/kota, SULAWESI TENGAH)					95		Dinas Kesehatan Provinsi Sulawesi Tengah
			Persentase Rumah Sakit milik Pemerintah Daerah yang memenuhi sarana, prasarana dan alat kesehatan sesuai standar (%)				90		(13 kabupaten/kota, SULAWESI TENGAH)					95		UPT Pusat Pelayanan Keselamatan Terpadu
			Persentase produk alat kesehatan dan PKRT yang diuji dan memenuhi persyaratan (%)				100		(13 kabupaten/kota, SULAWESI TENGAH)					100		Dinas Kesehatan Provinsi Sulawesi Tengah
			Persentase produk alat kesehatan dan PKRT yang diuji dan memenuhi persyaratan (%)				100		(13 kabupaten/kota, SULAWESI TENGAH)					100		UPT Pusat Pelayanan Keselamatan Terpadu

NO	KODE	URUSAN/BIDANG URUSAN/PROGRAM/KEGIATAN/ SUB KEGIATAN	INDIKATOR PROGRAM/KEGIATAN/SUB KEGIATAN	Target Akhir Periode RPJMD	REALISASI CAPAIAN RKPD TAHUN 2022	PRAKIRAAN CAPAIAN TARGET RKPD TAHUN 2023	CAPAIAN KINERJA DAN KERANGKA PENDANAAN					KELOMPOK SASARAN	PRAKIRAAN MAJU RENCANA TAHUN 2025		PERANGKAT DAERAH PENANGGUNG JAWAB	
							TARGET 2024	PAGU INDIKATIF (Rp)	LOKASI	SUMBER DANA	PRIORITAS		TARGET	PAGU INDIKATIF (Rp)		
											NASIONAL					DAERAH
1	2	3	4	5	6	7	8	9	10	11	12	13	14	15	16	17
			Rasio Puskesmas, Poliklinik, Pustu per satuan Penduduk (%)				0.34		(13 kabupaten/kota, SULAWESI TENGAH)					0.34		Dinas Kesehatan Provinsi Sulawesi Tengah
			Rasio Puskesmas, Poliklinik, Pustu per satuan Penduduk (%)				0.34		(13 kabupaten/kota, SULAWESI TENGAH)					0.34		UPT Pusat Pelayanan Keselamatan Terpadu
			Cakupan Puskesmas (%)				131.43		(13 kabupaten/kota, SULAWESI TENGAH)					134.29		Dinas Kesehatan Provinsi Sulawesi Tengah
			Cakupan Puskesmas (%)				131.43		(13 kabupaten/kota, SULAWESI TENGAH)					134.29		UPT Pusat Pelayanan Keselamatan Terpadu
			Cakupan Puskesmas Pembantu (%)				31.32		(13 kabupaten/kota, SULAWESI TENGAH)					36.75		Dinas Kesehatan Provinsi Sulawesi Tengah
			Cakupan Puskesmas Pembantu (%)				31.32		(13 kabupaten/kota, SULAWESI TENGAH)					36.75		UPT Pusat Pelayanan Keselamatan Terpadu
			Persentase Puskesmas yang terakreditasi (%)				100		(13 kabupaten/kota, SULAWESI TENGAH)					100		Dinas Kesehatan Provinsi Sulawesi Tengah
			Persentase Puskesmas yang terakreditasi (%)				100		(13 kabupaten/kota, SULAWESI TENGAH)					100		UPT Pusat Pelayanan Keselamatan Terpadu
			Persentase Puskesmas yang telah melaksanakan PIS PK dengan 100 persen interfensi Keluarga (%)				100		(13 kabupaten/kota, SULAWESI TENGAH)					100		Dinas Kesehatan Provinsi Sulawesi Tengah
			Persentase Puskesmas yang telah melaksanakan PIS PK dengan 100 persen interfensi Keluarga (%)				100		(13 kabupaten/kota, SULAWESI TENGAH)					100		UPT Pusat Pelayanan Keselamatan Terpadu
			Cakupan Pertolongan Persalinan oleh tenaga kesehatan yang memiliki kompetensi kebidanan (%)				85.52		(13 kabupaten/kota, SULAWESI TENGAH)					86.32		Dinas Kesehatan Provinsi Sulawesi Tengah
			Cakupan Pertolongan Persalinan oleh tenaga kesehatan yang memiliki kompetensi kebidanan (%)				85.52		(13 kabupaten/kota, SULAWESI TENGAH)					86.32		UPT Pusat Pelayanan Keselamatan Terpadu
			Persentase FKTP dengan rasio rujukan non spesialisistik ≥ 2% (%)				80		(13 kabupaten/kota, SULAWESI TENGAH)					90		Dinas Kesehatan Provinsi Sulawesi Tengah
			Persentase FKTP dengan rasio rujukan non spesialisistik ≥ 2% (%)				80		(13 kabupaten/kota, SULAWESI TENGAH)					90		UPT Pusat Pelayanan Keselamatan Terpadu
			Cakupan Desa/Kelurahan Universal Child Immunization (UCI) (%)				85.63		(13 kabupaten/kota, SULAWESI TENGAH)					86.11		Dinas Kesehatan Provinsi Sulawesi Tengah
			Cakupan Desa/Kelurahan Universal Child Immunization (UCI) (%)				85.63		(13 kabupaten/kota, SULAWESI TENGAH)					86.11		UPT Pusat Pelayanan Keselamatan Terpadu
			Persentase Anak usia 1 tahun yang diimunisasi campak (%)				94.89		(13 kabupaten/kota, SULAWESI TENGAH)					96.72		Dinas Kesehatan Provinsi Sulawesi Tengah
			Persentase Anak usia 1 tahun yang diimunisasi campak (%)				94.89		(13 kabupaten/kota, SULAWESI TENGAH)					96.72		UPT Pusat Pelayanan Keselamatan Terpadu

NO	KODE	URUSAN/BIDANG URUSAN/PROGRAM/KEGIATAN/ SUB KEGIATAN	INDIKATOR PROGRAM/KEGIATAN/SUB KEGIATAN	Target Akhir Periode RPJMD	REALISASI CAPAIAN RKPD TAHUN 2022	PRAKIRAAN CAPAIAN TARGET RKPD TAHUN 2023	CAPAIAN KINERJA DAN KERANGKA PENDANAAN						KELOMPOK SASARAN	PRAKIRAAN MAJU RENCANA TAHUN 2025		PERANGKAT DAERAH PENANGGUNG JAWAB
							TARGET 2024	PAGU INDIKATIF (Rp)	LOKASI	SUMBER DANA	PRIORITAS			TARGET	PAGU INDIKATIF (Rp)	
											NASIONAL	DAERAH				
1	2	3	4	5	6	7	8	9	10	11	12	13	14	15	16	17
			Non Polio AFP rate per 100.000 penduduk (%)				0.006		(13 kabupaten/kota, SULAWESI TENGAH)					0.004		Dinas Kesehatan Provinsi Sulawesi Tengah
			Non Polio AFP rate per 100.000 penduduk (%)				0.006		(13 kabupaten/kota, SULAWESI TENGAH)					0.004		UPT Pusat Pelayanan Keselamatan Terpadu
			Persentase bayi usia 0 - 11 bulan yang mendapatkan imunisasi dasar lengkap (%)				95		(13 kabupaten//kota, SULAWESI TENGAH)					95		Dinas Kesehatan Provinsi Sulawesi Tengah
			Persentase bayi usia 0 - 11 bulan yang mendapatkan imunisasi dasar lengkap (%)				95		(13 kabupaten/kota, SULAWESI TENGAH)					95		UPT Pusat Pelayanan Keselamatan Terpadu
			Persentase anak usia 18 - 24 bulan yang mendapatkan imunisasi lanjutan campak Rubela (%)				95		(13 kabupaten/kota, SULAWESI TENGAH)					95		Dinas Kesehatan Provinsi Sulawesi Tengah
			Persentase anak usia 18 - 24 bulan yang mendapatkan imunisasi lanjutan campak Rubela (%)				95		(13 kabupaten/kota, SULAWESI TENGAH)					95		UPT Pusat Pelayanan Keselamatan Terpadu
			Persentase kab/kota yang mencapai 80% IDL pada anak usia 0 - 11 bulan (%)				95		(13 kabupaten/kota, SULAWESI TENGAH)					95		Dinas Kesehatan Provinsi Sulawesi Tengah
			Persentase kab/kota yang mencapai 80% IDL pada anak usia 0 - 11 bulan (%)				95		(13 kabupaten/kota, SULAWESI TENGAH)					95		UPT Pusat Pelayanan Keselamatan Terpadu
			Persentase Kab/Kota yang membentuk PSC 119 (%)				90		(13 kabupaten/kota, SULAWESI TENGAH)					95		Dinas Kesehatan Provinsi Sulawesi Tengah
			Persentase Kab/Kota yang membentuk PSC 119 (%)				90		(13 kabupaten/kota, SULAWESI TENGAH)					95		UPT Pusat Pelayanan Keselamatan Terpadu
			Penyusunan peta respon krisis kesehatan (%)				80		(13 kabupaten/kota, SULAWESI TENGAH)					90		Dinas Kesehatan Provinsi Sulawesi Tengah
			Penyusunan peta respon krisis kesehatan (%)				80		(13 kabupaten/kota, SULAWESI TENGAH)					90		UPT Pusat Pelayanan Keselamatan Terpadu
			Rasio Rumah Sakit per satuan Penduduk (%)				0.01		(13 kabupaten/kota, SULAWESI TENGAH)					0.01		Dinas Kesehatan Provinsi Sulawesi Tengah
			Rasio Rumah Sakit per satuan Penduduk (%)				0.01		(13 kabupaten/kota, SULAWESI TENGAH)					0.01		UPT Pusat Pelayanan Keselamatan Terpadu
			Cakupan Kunjungan Bayi (%)				87.31		(13 kabupaten/kota, SULAWESI TENGAH)					88.41		Dinas Kesehatan Provinsi Sulawesi Tengah
			Cakupan Kunjungan Bayi (%)				87.31		(13 kabupaten/kota, SULAWESI TENGAH)					88.41		UPT Pusat Pelayanan Keselamatan Terpadu
			Cakupan Pelayanan Gawat Darurat Level I yang harus diberikan Sarana Kesehatan (RS) (%)				100		(13 kabupaten/kota, SULAWESI TENGAH)					100		Dinas Kesehatan Provinsi Sulawesi Tengah
			Cakupan Pelayanan Gawat Darurat Level I yang harus diberikan Sarana Kesehatan (RS) (%)				100		(13 kabupaten/kota, SULAWESI TENGAH)					100		UPT Pusat Pelayanan Keselamatan Terpadu

NO	KODE	URUSAN/BIDANG URUSAN/PROGRAM/KEGIATAN/ SUB KEGIATAN	INDIKATOR PROGRAM/KEGIATAN/SUB KEGIATAN	Target Akhir Periode RPJMD	REALISASI CAPAIAN RKPD TAHUN 2022	PRAKIRAAN CAPAIAN TARGET RKPD TAHUN 2023	CAPAIAN KINERJA DAN KERANGKA PENDANAAN						KELOMPOK SASARAN	PRAKIRAAN MAJU RENCANA TAHUN 2025		PERANGKAT DAERAH PENANGGUNG JAWAB
							TARGET 2024	PAGU INDIKATIF (Rp)	LOKASI	SUMBER DANA	PRIORITAS			TARGET	PAGU INDIKATIF (Rp)	
											NASIONAL	DAERAH				
1	2	3	4	5	6	7	8	9	10	11	12	13	14	15	16	17
			Presentase Kab/Kota dengn kesiapan akses layanan rujukan (%)				60		(13 kabupaten/kota, SULAWESI TENGAH)					80		Dinas Kesehatan Provinsi Sulawesi Tengah
			Presentase Kab/Kota dengn kesiapan akses layanan rujukan (%)				60		(13 kabupaten/kota, SULAWESI TENGAH)					80		UPT Pusat Pelayanan Keselamatan Terpadu
			Penyusunan Renkon (rencana kontigensi) (%)				55		(13 kabupaten/kota, SULAWESI TENGAH)					60		Dinas Kesehatan Provinsi Sulawesi Tengah
			Penyusunan Renkon (rencana kontigensi) (%)				55		(13 kabupaten/kota, SULAWESI TENGAH)					60		UPT Pusat Pelayanan Keselamatan Terpadu
			Tersedianya Dokumen hasil penelitian (%)				1		(13 kabupaten/kota, SULAWESI TENGAH)					1		Dinas Kesehatan Provinsi Sulawesi Tengah
			Tersedianya Dokumen hasil penelitian (%)				1		(13 kabupaten/kota, SULAWESI TENGAH)					1		UPT Pusat Pelayanan Keselamatan Terpadu
			Cakupan Kunjungan Ibu Hamil K4 (%)				86.96		(13 kabupaten/kota, SULAWESI TENGAH)					88.69		Dinas Kesehatan Provinsi Sulawesi Tengah
			Cakupan Kunjungan Ibu Hamil K4 (%)				86.96		(13 kabupaten/kota, SULAWESI TENGAH)					88.69		UPT Pusat Pelayanan Keselamatan Terpadu
			Cakupan Pelayanan Nifas (%)				85.79		(13 kabupaten/kota, SULAWESI TENGAH)					87.61		Dinas Kesehatan Provinsi Sulawesi Tengah
			Cakupan Pelayanan Nifas (%)				85.79		(13 kabupaten/kota, SULAWESI TENGAH)					87.61		UPT Pusat Pelayanan Keselamatan Terpadu
			Cakupan Neonatus dengan Komplikasi yang ditangani (%)				69.26		(13 kabupaten/kota, SULAWESI TENGAH)					76.96		Dinas Kesehatan Provinsi Sulawesi Tengah
			Cakupan Neonatus dengan Komplikasi yang ditangani (%)				69.26		(13 kabupaten/kota, SULAWESI TENGAH)					76.96		UPT Pusat Pelayanan Keselamatan Terpadu
			Cakupan Pelayanan Anak Balita (%)				81.66		(13 kabupaten/kota, SULAWESI TENGAH)					86.29		Dinas Kesehatan Provinsi Sulawesi Tengah
			Cakupan Pelayanan Anak Balita (%)				81.66		(13 kabupaten/kota, SULAWESI TENGAH)					86.29		UPT Pusat Pelayanan Keselamatan Terpadu
			Cakupan Penjaringan Kesehatan Siswa SD dan Setingkat (%)				81.26		(13 kabupaten/kota, SULAWESI TENGAH)					87.48		Dinas Kesehatan Provinsi Sulawesi Tengah
			Cakupan Penjaringan Kesehatan Siswa SD dan Setingka (%)				81.26		(13 kabupaten/kota, SULAWESI TENGAH)					87.48		UPT Pusat Pelayanan Keselamatan Terpadu
			Persentase Persalinan di Fasilitas Pelayanan Kesehatan (PF) (%)				83		(13 kabupaten/kota, SULAWESI TENGAH)					84		Dinas Kesehatan Provinsi Sulawesi Tengah
			Persentase Persalinan di Fasilitas Pelayanan Kesehatan (PF) (%)				83		(13 kabupaten/kota, SULAWESI TENGAH)					84		UPT Pusat Pelayanan Keselamatan Terpadu
			Persentase kunjungan neonatal lengkap 0-28 hari (%)				78		(13 kabupaten/kota, SULAWESI TENGAH)					79		Dinas Kesehatan Provinsi Sulawesi Tengah
			Persentase kunjungan neonatal lengkap 0-28 hari (%)				78		(13 kabupaten/kota, SULAWESI TENGAH)					79		UPT Pusat Pelayanan Keselamatan Terpadu

NO	KODE	URUSAN/BIDANG URUSAN/PROGRAM/KEGIATAN/ SUB KEGIATAN	INDIKATOR PROGRAM/KEGIATAN/SUB KEGIATAN	Target Akhir Periode RPJMD	REALISASI CAPAIAN RKPD TAHUN 2022	PRAKIRAAN CAPAIAN TARGET RKPD TAHUN 2023	CAPAIAN KINERJA DAN KERANGKA PENDANAAN					KELOMPOK SASARAN	PRAKIRAAN MAJU RENCANA TAHUN 2025		PERANGKAT DAERAH PENANGGUNG JAWAB	
							TARGET 2024	PAGU INDIKATIF (Rp)	LOKASI	SUMBER DANA	PRIORITAS		TARGET	PAGU INDIKATIF (Rp)		
											NASIONAL					DAERAH
1	2	3	4	5	6	7	8	9	10	11	12	13	14	15	16	17
			<i>Persentase Pelayanan Kesehatan bagi orang yg terdampak dan berisiko pada situasi Kejadian Luar Biasa (KLB) (%)</i>				100		(13 kabupaten/kota, SULAWESI TENGAH)					100		Dinas Kesehatan Provinsi Sulawesi Tengah
			<i>Persentase Pelayanan Kesehatan bagi orang yg terdampak dan berisiko pada situasi Kejadian Luar Biasa (KLB) (%)</i>				100		(13 kabupaten/kota, SULAWESI TENGAH)					100		UPT Pusat Pelayanan Keselamatan Terpadu
			<i>Jumlah penyelenggara kajian audit maternal perinatal 4x pertahun (Kabupaten)</i>				9		(13 kabupaten/kota, SULAWESI TENGAH)					11		Dinas Kesehatan Provinsi Sulawesi Tengah
			<i>Jumlah penyelenggara kajian audit maternal perinatal 4x pertahun (Kabupaten)</i>				9		(13 kabupaten/kota, SULAWESI TENGAH)					11		UPT Pusat Pelayanan Keselamatan Terpadu
			<i>Persentase Puskesmas melaksanakan kelas ibu balita di 50% desa/kelurahan (%)</i>				100		(13 kabupaten/kota, SULAWESI TENGAH)					100		Dinas Kesehatan Provinsi Sulawesi Tengah
			<i>Persentase Puskesmas melaksanakan kelas ibu balita di 50% desa/kelurahan (%)</i>				100		(13 kabupaten/kota, SULAWESI TENGAH)					100		UPT Pusat Pelayanan Keselamatan Terpadu
			<i>Persentase Puskesmas melaksanakan pendekatan MTBS (%)</i>				100		(13 kabupaten/kota, SULAWESI TENGAH)					100		Dinas Kesehatan Provinsi Sulawesi Tengah
			<i>Persentase Puskesmas melaksanakan pendekatan MTBS (%)</i>				100		(13 kabupaten/kota, SULAWESI TENGAH)					100		UPT Pusat Pelayanan Keselamatan Terpadu
			<i>Persentase Puskesmas Melaksanakan SDIDTK (%)</i>				100		(13 kabupaten/kota, SULAWESI TENGAH)					100		Dinas Kesehatan Provinsi Sulawesi Tengah
			<i>Persentase Puskesmas Melaksanakan SDIDTK (%)</i>				100		(13 kabupaten/kota, SULAWESI TENGAH)					100		UPT Pusat Pelayanan Keselamatan Terpadu
			<i>Persentase Puskesmas mampu laksana PKPR (%)</i>				70		(13 kabupaten/kota, SULAWESI TENGAH)					80		Dinas Kesehatan Provinsi Sulawesi Tengah
			<i>Persentase Puskesmas mampu laksana PKPR (%)</i>				70		(13 kabupaten/kota, SULAWESI TENGAH)					80		UPT Pusat Pelayanan Keselamatan Terpadu
			<i>Persentase Puskesmas membina minimal 20% sekolah/madrasah (SD/MI, SMP/MTs, SMA/SMK/MA) (%)</i>				100		(13 kabupaten/kota, SULAWESI TENGAH)					100		Dinas Kesehatan Provinsi Sulawesi Tengah
			<i>Persentase Puskesmas membina minimal 20% sekolah/madrasah (SD/MI, SMP/MTs, SMA/SMK/MA) (%)</i>				100		(13 kabupaten/kota, SULAWESI TENGAH)					100		UPT Pusat Pelayanan Keselamatan Terpadu
			<i>Persentase Puskesmas memberikan pelayanan kesehatan reproduksi calon pengantin (kespro catin) (%)</i>				100		(13 kabupaten/kota, SULAWESI TENGAH)					100		Dinas Kesehatan Provinsi Sulawesi Tengah
			<i>Persentase Puskesmas memberikan pelayanan kesehatan reproduksi calon pengantin (kespro catin) (%)</i>				100		(13 kabupaten/kota, SULAWESI TENGAH)					100		UPT Pusat Pelayanan Keselamatan Terpadu
			<i>Puskesmas mampu dan memberikan pelayanan KB pasca persalinan (%)</i>				100		(13 kabupaten/kota, SULAWESI TENGAH)					100		Dinas Kesehatan Provinsi Sulawesi Tengah

NO	KODE	URUSAN/BIDANG URUSAN/PROGRAM/KEGIATAN/ SUB KEGIATAN	INDIKATOR PROGRAM/KEGIATAN/SUB KEGIATAN	Target Akhir Periode RPJMD	REALISASI CAPAIAN RKPD TAHUN 2022	PRAKIRAAN CAPAIAN TARGET RKPD TAHUN 2023	CAPAIAN KINERJA DAN KERANGKA PENDANAAN						KELOMPOK SASARAN	PRAKIRAAN MAJU RENCANA TAHUN 2025		PERANGKAT DAERAH PENANGGUNG JAWAB
							TARGET 2024	PAGU INDIKATIF (Rp)	LOKASI	SUMBER DANA	PRIORITAS			TARGET	PAGU INDIKATIF (Rp)	
											NASIONAL	DAERAH				
1	2	3	4	5	6	7	8	9	10	11	12	13	14	15	16	17
			Puskesmas mampu dan memberikan pelayanan KB pasca persalinan (%)				100		(13 kabupaten/kota, SULAWESI TENGAH)					100		UPT Pusat Pelayanan Keselamatan Terpadu
			Jumlah Kab/Kota yang melaksanakan Deteksi Dini Faktor Risiko Penyakit Tidak Menular ≥ 40 % populasi usia ≥ 15 thn (kabupaten/kota)				8		(13 kabupaten/kota, SULAWESI TENGAH)					11		Dinas Kesehatan Provinsi Sulawesi Tengah
			Jumlah Kab/Kota yang melaksanakan Deteksi Dini Faktor Risiko Penyakit Tidak Menular ≥ 40 % populasi usia ≥ 15 thn (kabupaten/kota)				8		(13 kabupaten/kota, SULAWESI TENGAH)					11		UPT Pusat Pelayanan Keselamatan Terpadu
			Jumlah Puskesmas yang melaksanakan pelayanan Terpadu (Pandu) PTM (Puskesmas)				100		(13 kabupaten/kota, SULAWESI TENGAH)					135		Dinas Kesehatan Provinsi Sulawesi Tengah
			Jumlah Puskesmas yang melaksanakan pelayanan Terpadu (Pandu) PTM (Puskesmas)				100		(13 kabupaten/kota, SULAWESI TENGAH)					135		UPT Pusat Pelayanan Keselamatan Terpadu
			Cakupan Desa/Kelurahan Mengalami KLB yang dilakukan Penyelidikan Epidemiologi & 24 jam (%)				100		(13 kabupaten/kota, SULAWESI TENGAH)					100		Dinas Kesehatan Provinsi Sulawesi Tengah
			Cakupan Desa/Kelurahan Mengalami KLB yang dilakukan Penyelidikan Epidemiologi & 24 jam (%)				100		(13 kabupaten/kota, SULAWESI TENGAH)					100		UPT Pusat Pelayanan Keselamatan Terpadu
			Persentase Puskesmas membina posyandu lansia di 50% desa di wilayah kerjanya (%)				100		(13 kabupaten/kota, SULAWESI TENGAH)					100		Dinas Kesehatan Provinsi Sulawesi Tengah
			Persentase Puskesmas membina posyandu lansia di 50% desa di wilayah kerjanya (%)				100		(13 kabupaten/kota, SULAWESI TENGAH)					100		UPT Pusat Pelayanan Keselamatan Terpadu
			Persentase Puskesmas menyelenggarakan pelayanan kesehatan lansia (%)				100		(13 kabupaten/kota, SULAWESI TENGAH)					100		Dinas Kesehatan Provinsi Sulawesi Tengah
			Persentase Puskesmas menyelenggarakan pelayanan kesehatan lansia (%)				100		(13 kabupaten/kota, SULAWESI TENGAH)					100		UPT Pusat Pelayanan Keselamatan Terpadu
			Persentase Puskesmas menyelenggarakan pelayanan jangka panjang (%)				100		(13 kabupaten/kota, SULAWESI TENGAH)					100		Dinas Kesehatan Provinsi Sulawesi Tengah
			Persentase Puskesmas menyelenggarakan pelayanan jangka panjang (%)				100		(13 kabupaten/kota, SULAWESI TENGAH)					100		UPT Pusat Pelayanan Keselamatan Terpadu
			Cakupan Balita Gizi Buruk yang mendapatkan perawatan (%)				100		(13 kabupaten/kota, SULAWESI TENGAH)					100		Dinas Kesehatan Provinsi Sulawesi Tengah
			Cakupan Balita Gizi Buruk yang mendapatkan perawatan (%)				100		(13 kabupaten/kota, SULAWESI TENGAH)					100		UPT Pusat Pelayanan Keselamatan Terpadu

NO	KODE	URUSAN/BIDANG URUSAN/PROGRAM/KEGIATAN/ SUB KEGIATAN	INDIKATOR PROGRAM/KEGIATAN/SUB KEGIATAN	Target Akhir Periode RPJMD	REALISASI CAPAIAN RKPD TAHUN 2022	PRAKIRAAN CAPAIAN TARGET RKPD TAHUN 2023	CAPAIAN KINERJA DAN KERANGKA PENDANAAN					KELOMPOK SASARAN	PRAKIRAAN MAJU RENCANA TAHUN 2025		PERANGKAT DAERAH PENANGGUNG JAWAB	
							TARGET 2024	PAGU INDIKATIF (Rp)	LOKASI	SUMBER DANA	PRIORITAS		TARGET	PAGU INDIKATIF (Rp)		
											NASIONAL					DAERAH
1	2	3	4	5	6	7	8	9	10	11	12	13	14	15	16	17
			Cakupan Pemberian Makanan Pendamping ASI pada anak usia 6 - 24 bulan keluarga miskin (%)				82		(13 kabupaten/kota, SULAWESI TENGAH)					83		Dinas Kesehatan Provinsi Sulawesi Tengah
			Cakupan Pemberian Makanan Pendamping ASI pada anak usia 6 - 24 bulan keluarga miskin (%)				82		(13 kabupaten/kota, SULAWESI TENGAH)					83		UPT Pusat Pelayanan Keselamatan Terpadu
			Persentase Balita Gizi Buruk (%)				2.5		(13 kabupaten/kota, SULAWESI TENGAH)					2		Dinas Kesehatan Provinsi Sulawesi Tengah
			Persentase Balita Gizi Buruk (%)				2.5		(13 kabupaten/kota, SULAWESI TENGAH)					2		UPT Pusat Pelayanan Keselamatan Terpadu
			Prevalensi Balita Gizi Kurang (%)				12		(13 kabupaten/kota, SULAWESI TENGAH)					11		Dinas Kesehatan Provinsi Sulawesi Tengah
			Prevalensi Balita Gizi Kurang (%)				12		(13 kabupaten/kota, SULAWESI TENGAH)					11		UPT Pusat Pelayanan Keselamatan Terpadu
			Prevalensi Stunting pada Balita (%)				18		(13 kabupaten/kota, SULAWESI TENGAH)					16		Dinas Kesehatan Provinsi Sulawesi Tengah
			Prevalensi Stunting pada Balita (%)				18		(13 kabupaten/kota, SULAWESI TENGAH)					16		UPT Pusat Pelayanan Keselamatan Terpadu
			Persentase Ibu Hamil yang mendapatkan Tablet Tambah Darah (TTD) (%)				84		(13 kabupaten/kota, SULAWESI TENGAH)					85		Dinas Kesehatan Provinsi Sulawesi Tengah
			Persentase Ibu Hamil yang mendapatkan Tablet Tambah Darah (TTD) (%)				84		(13 kabupaten/kota, SULAWESI TENGAH)					85		UPT Pusat Pelayanan Keselamatan Terpadu
			Persentase Ibu Hamil Kurang Energi Kronik (KEK) mendapatkan Makanan Tambahan (%)				82		(13 kabupaten/kota, SULAWESI TENGAH)					83		Dinas Kesehatan Provinsi Sulawesi Tengah
			Persentase Ibu Hamil Kurang Energi Kronik (KEK) mendapatkan Makanan Tambahan (%)				82		(13 kabupaten/kota, SULAWESI TENGAH)					83		UPT Pusat Pelayanan Keselamatan Terpadu
			Persentase kabupaten/kota yang merespon peringatan dini KLB (alert systems) minimal 80% (%)				75		(13 kabupaten/kota, SULAWESI TENGAH)					75		Dinas Kesehatan Provinsi Sulawesi Tengah
			Persentase kabupaten/kota yang merespon peringatan dini KLB (alert systems) minimal 80% (%)				75		(13 kabupaten/kota, SULAWESI TENGAH)					75		UPT Pusat Pelayanan Keselamatan Terpadu
			Persentase Bayi Usia Kurang dari 6 Bulan mendapatkan ASI Eksklusif (%)				55		(13 kabupaten/kota, SULAWESI TENGAH)					60		Dinas Kesehatan Provinsi Sulawesi Tengah
			Persentase Bayi Usia Kurang dari 6 Bulan mendapatkan ASI Eksklusif (%)				55		(13 kabupaten/kota, SULAWESI TENGAH)					60		UPT Pusat Pelayanan Keselamatan Terpadu
			Persentase Remaja Putri Mendapat Tablet Tambah Darah (%)				54		(13 kabupaten/kota, SULAWESI TENGAH)					56		Dinas Kesehatan Provinsi Sulawesi Tengah
			Persentase Remaja Putri Mendapat Tablet Tambah Darah (%)				54		(13 kabupaten/kota, SULAWESI TENGAH)					56		UPT Pusat Pelayanan Keselamatan Terpadu

NO	KODE	URUSAN/BIDANG URUSAN/PROGRAM/KEGIATAN/ SUB KEGIATAN	INDIKATOR PROGRAM/KEGIATAN/SUB KEGIATAN	Target Akhir Periode RPJMD	REALISASI CAPAIAN RKPD TAHUN 2022	PRAKIRAAN CAPAIAN TARGET RKPD TAHUN 2023	CAPAIAN KINERJA DAN KERANGKA PENDANAAN					KELOMPOK SASARAN	PRAKIRAAN MAJU RENCANA TAHUN 2025		PERANGKAT DAERAH PENANGGUNG JAWAB	
							TARGET 2024	PAGU INDIKATIF (Rp)	LOKASI	SUMBER DANA	PRIORITAS		TARGET	PAGU INDIKATIF (Rp)		
											NASIONAL					DAERAH
1	2	3	4	5	6	7	8	9	10	11	12	13	14	15	16	17
			Persentase Bayi Baru Lahir Mendapat Inisiasi Menyusu Dini (IMD) (%)				70		(13 kabupaten/kota, SULAWESI TENGAH)					74		Dinas Kesehatan Provinsi Sulawesi Tengah
			Persentase Bayi Baru Lahir Mendapat Inisiasi Menyusu Dini (IMD) (%)				70		(13 kabupaten/kota, SULAWESI TENGAH)					74		UPT Pusat Pelayanan Keselamatan Terpadu
			Jumlah Kabupaten/Kota yang melaksanakan Kesehatan Kerja (kabupaten/kota)				11		(13 kabupaten/kota, SULAWESI TENGAH)					11		Dinas Kesehatan Provinsi Sulawesi Tengah
			Jumlah Kabupaten/Kota yang melaksanakan Kesehatan Kerja (kabupaten/kota)				11		(13 kabupaten/kota, SULAWESI TENGAH)					11		UPT Pusat Pelayanan Keselamatan Terpadu
			Jumlah Kabupaten/Kota yang melaksanakan Kesehatan Olahraga (kabupaten/kota)				11		(13 kabupaten/kota, SULAWESI TENGAH)					11		Dinas Kesehatan Provinsi Sulawesi Tengah
			Jumlah Kabupaten/Kota yang melaksanakan Kesehatan Olahraga (kabupaten/kota)				11		(13 kabupaten/kota, SULAWESI TENGAH)					11		UPT Pusat Pelayanan Keselamatan Terpadu
			Cakupan pengawasan kualitas air minum (%)				72		(13 kabupaten/kota, SULAWESI TENGAH)					75		Dinas Kesehatan Provinsi Sulawesi Tengah
			Cakupan pengawasan kualitas air minum (%)				72		(13 kabupaten/kota, SULAWESI TENGAH)					75		UPT Pusat Pelayanan Keselamatan Terpadu
			Kepala Keluarga (KK) dengan Akses Jamban Sehat (%)				75		(13 kabupaten/kota, SULAWESI TENGAH)					80		Dinas Kesehatan Provinsi Sulawesi Tengah
			Kepala Keluarga (KK) dengan Akses Jamban Sehat (%)				75		(13 kabupaten/kota, SULAWESI TENGAH)					80		UPT Pusat Pelayanan Keselamatan Terpadu
			Jumlah Kab/Kota yang menerapkan Kebijakan Tatanan Kawasan Sehat (kabupaten/kota)				9		(13 kabupaten/kota, SULAWESI TENGAH)					11		Dinas Kesehatan Provinsi Sulawesi Tengah
			Jumlah Kab/Kota yang menerapkan Kebijakan Tatanan Kawasan Sehat (kabupaten/kota)				9		(13 kabupaten/kota, SULAWESI TENGAH)					11		UPT Pusat Pelayanan Keselamatan Terpadu
			Jumlah Fasyankes yang memiliki pengelolaan limbah medis sesuai standar (Faskes)				156		(1 kabupaten/kota, SULAWESI TENGAH)					164		Dinas Kesehatan Provinsi Sulawesi Tengah
			Jumlah Fasyankes yang memiliki pengelolaan limbah medis sesuai standar (Faskes)				156		(13 kabupaten/kota, SULAWESI TENGAH)					164		UPT Pusat Pelayanan Keselamatan Terpadu
			Persentase Tempat Pengelolaan Pangan (TPP) yang memenuhi standar (%)				65		(13 kabupaten/kota, SULAWESI TENGAH)					70		Dinas Kesehatan Provinsi Sulawesi Tengah
			Persentase Tempat Pengelolaan Pangan (TPP) yang memenuhi standar (%)				65		(13 kabupaten/kota, SULAWESI TENGAH)					70		UPT Pusat Pelayanan Keselamatan Terpadu
			Angka Kematian Bayi per 1.000 Kelahiran Hidup (%)				4.41		(13 kabupaten/kota, SULAWESI TENGAH)					3.49		Dinas Kesehatan Provinsi Sulawesi Tengah
			Angka Kematian Bayi per 1.000 Kelahiran Hidup (%)				4.41		(13 kabupaten/kota, SULAWESI TENGAH)					3.49		UPT Pusat Pelayanan Keselamatan Terpadu

NO	KODE	URUSAN/BIDANG URUSAN/PROGRAM/KEGIATAN/ SUB KEGIATAN	INDIKATOR PROGRAM/KEGIATAN/SUB KEGIATAN	Target Akhir Periode RPJMD	REALISASI CAPAIAN RKPD TAHUN 2022	PRAKIRAAN CAPAIAN TARGET RKPD TAHUN 2023	CAPAIAN KINERJA DAN KERANGKA PENDANAAN					KELOMPOK SASARAN	PRAKIRAAN MAJU RENCANA TAHUN 2025		PERANGKAT DAERAH PENANGGUNG JAWAB	
							TARGET 2024	PAGU INDIKATIF (Rp)	LOKASI	SUMBER DANA	PRIORITAS		TARGET	PAGU INDIKATIF (Rp)		
											NASIONAL					DAERAH
1	2	3	4	5	6	7	8	9	10	11	12	13	14	15	16	17
			Persentase Tempat dan Fasilitas Umum (TFU) yang dilakukan pengawasan sesuai standar (%)				66		(13 kabupaten/kota, SULAWESI TENGAH)					69		Dinas Kesehatan Provinsi Sulawesi Tengah
			Persentase Tempat dan Fasilitas Umum (TFU) yang dilakukan pengawasan sesuai standar (%)				66		(13 kabupaten/kota, SULAWESI TENGAH)					69		UPT Pusat Pelayanan Keselamatan Terpadu
			Rasio Posyandu per satuan Balita (%)				13.89		(13 kabupaten/kota, SULAWESI TENGAH)					13.81		Dinas Kesehatan Provinsi Sulawesi Tengah
			Rasio Posyandu per satuan Balita (%)				13.89		(13 kabupaten/kota, SULAWESI TENGAH)					13.81		UPT Pusat Pelayanan Keselamatan Terpadu
			Cakupan Desa Siaga Aktif (%)				75		(13 kabupaten/kota, SULAWESI TENGAH)					80		Dinas Kesehatan Provinsi Sulawesi Tengah
			Cakupan Desa Siaga Aktif (%)				75		(13 kabupaten/kota, SULAWESI TENGAH)					80		UPT Pusat Pelayanan Keselamatan Terpadu
			Persentase Puskesmas yang menyelenggarakan kegiatan pelayanan kesehatan tradisional (%)				80		(13 kabupaten/kota, SULAWESI TENGAH)					90		Dinas Kesehatan Provinsi Sulawesi Tengah
			Persentase Puskesmas yang menyelenggarakan kegiatan pelayanan kesehatan tradisional (%)				80		(13 kabupaten/kota, SULAWESI TENGAH)					90		UPT Pusat Pelayanan Keselamatan Terpadu
			Persentase Rumah Sakit Pemerintah menyelenggarakan kegiatan pelayanan kesehatan tradisional terintegrasi (%)				60		(13 kabupaten/kota, SULAWESI TENGAH)					80		Dinas Kesehatan Provinsi Sulawesi Tengah
			Persentase Rumah Sakit Pemerintah menyelenggarakan kegiatan pelayanan kesehatan tradisional terintegrasi (%)				60		(13 kabupaten/kota, SULAWESI TENGAH)					80		UPT Pusat Pelayanan Keselamatan Terpadu
			Persentase Griya Sehat di Kabupaten/Kota (%)				60		(13 kabupaten/kota, SULAWESI TENGAH)					80		Dinas Kesehatan Provinsi Sulawesi Tengah
			Persentase Griya Sehat di Kabupaten/Kota (%)				60		(13 kabupaten/kota, SULAWESI TENGAH)					80		UPT Pusat Pelayanan Keselamatan Terpadu
			Jumlah UTD yang mendapatkan pembinaan pelayanan transfusi darah sesuai standar (%)				55		(13 kabupaten/kota, SULAWESI TENGAH)					60		Dinas Kesehatan Provinsi Sulawesi Tengah
			Jumlah UTD yang mendapatkan pembinaan pelayanan transfusi darah sesuai standar (%)				55		(13 kabupaten/kota, SULAWESI TENGAH)					60		UPT Pusat Pelayanan Keselamatan Terpadu
			Cakupan balita pneomonial yang ditangan (%)				16.82		(13 kabupaten/kota, SULAWESI TENGAH)					11.55		Dinas Kesehatan Provinsi Sulawesi Tengah
			Cakupan balita pneomonial yang ditangani (%)				16.82		(13 kabupaten/kota, SULAWESI TENGAH)					11.55		UPT Pusat Pelayanan Keselamatan Terpadu
			Cakupan Penemuan dan Penanganan Penderita Penyakit TBC BTA (%)				77.38		(13 kabupaten/kota, SULAWESI TENGAH)					73.36		Dinas Kesehatan Provinsi Sulawesi Tengah

NO	KODE	URUSAN/BIDANG URUSAN/PROGRAM/KEGIATAN/ SUB KEGIATAN	INDIKATOR PROGRAM/KEGIATAN/SUB KEGIATAN	Target Akhir Periode RPJMD	REALISASI CAPAIAN RKPD TAHUN 2022	PRAKIRAAN CAPAIAN TARGET RKPD TAHUN 2023	CAPAIAN KINERJA DAN KERANGKA PENDANAAN					KELOMPOK SASARAN	PRAKIRAAN MAJU RENCANA TAHUN 2025		PERANGKAT DAERAH PENANGGUNG JAWAB	
							TARGET 2024	PAGU INDIKATIF (Rp)	LOKASI	SUMBER DANA	PRIORITAS		TARGET	PAGU INDIKATIF (Rp)		
											NASIONAL					DAERAH
1	2	3	4	5	6	7	8	9	10	11	12	13	14	15	16	17
			Cakupan Penemuan dan Penanganan Penderita Penyakit TBC BTA (%)				77.38		(13 kabupaten/kota, SULAWESI TENGAH)					73.36		UPT Pusat Pelayanan Keselamatan Terpadu
			Tingkat Prevalensi Tuberkulosis (per 100.000 Penduduk) (%)				89.99		(13 kabupaten/kota, SULAWESI TENGAH)					81.41		Dinas Kesehatan Provinsi Sulawesi Tengah
			Tingkat Prevalensi Tuberkulosis (per 100.000 Penduduk) (%)				89.99		(13 kabupaten/kota, SULAWESI TENGAH)					81.41		UPT Pusat Pelayanan Keselamatan Terpadu
			Angka Kelangsungan Hidup Bayi (%)				995.59		(13 kabupaten/kota, SULAWESI TENGAH)					996.51		Dinas Kesehatan Provinsi Sulawesi Tengah
			Angka Kelangsungan Hidup Bayi (%)				995.59		(13 kabupaten/kota, SULAWESI TENGAH)					996.51		UPT Pusat Pelayanan Keselamatan Terpadu
			Tingkat Kematian Karena Tuberkulosis (per 100.000 Penduduk) (%)				1.33		(13 kabupaten/kota, SULAWESI TENGAH)					1.01		Dinas Kesehatan Provinsi Sulawesi Tengah
			Tingkat Kematian Karena Tuberkulosis (per 100.000 Penduduk) (%)				1.33		(13 kabupaten/kota, SULAWESI TENGAH)					1.01		UPT Pusat Pelayanan Keselamatan Terpadu
			Proporsi Jumlah Kasus Tuberkulosis yang Terdeteksi dalam Program DOTS (%)				45.39		(13 kabupaten/kota, SULAWESI TENGAH)					55.41		Dinas Kesehatan Provinsi Sulawesi Tengah
			Proporsi Jumlah Kasus Tuberkulosis yang Terdeteksi dalam Program DOTS (%)				45.39		(13 kabupaten/kota, SULAWESI TENGAH)					55.41		UPT Pusat Pelayanan Keselamatan Terpadu
			Proporsi Kasus Tuberkulosis yang diobati dan Sembuh dalam Program DOTS (%)						(13 kabupaten/kota, SULAWESI TENGAH)					0		Dinas Kesehatan Provinsi Sulawesi Tengah
			Proporsi Kasus Tuberkulosis yang diobati dan Sembuh dalam Program DOTS (%)						(13 kabupaten/kota, SULAWESI TENGAH)					0		UPT Pusat Pelayanan Keselamatan Terpadu
			Cakupan Penemuan dan Penanganan Penderita Penyakit DBD (%)				100		(13 kabupaten/kota, SULAWESI TENGAH)					100		Dinas Kesehatan Provinsi Sulawesi Tengah
			Cakupan Penemuan dan Penanganan Penderita Penyakit DBD (%)				100		(13 kabupaten/kota, SULAWESI TENGAH)					100		UPT Pusat Pelayanan Keselamatan Terpadu
			Penderita Diare yang ditangani (%)				47.53		(13 kabupaten/kota, SULAWESI TENGAH)					55.02		Dinas Kesehatan Provinsi Sulawesi Tengah
			Penderita Diare yang ditangani (%)				47.53		(13 kabupaten/kota, SULAWESI TENGAH)					55.02		UPT Pusat Pelayanan Keselamatan Terpadu
			Angka Kejadian Malaria (%)				253.01		(13 kabupaten/kota, SULAWESI TENGAH)					161.04		Dinas Kesehatan Provinsi Sulawesi Tengah
			Angka Kejadian Malaria (%)				253.01		(13 kabupaten/kota, SULAWESI TENGAH)					161.04		UPT Pusat Pelayanan Keselamatan Terpadu
			Tingkat Kematian Akibat Malaria (%)						(13 kabupaten/kota, SULAWESI TENGAH)					0		Dinas Kesehatan Provinsi Sulawesi Tengah
			Tingkat Kematian Akibat Malaria (%)						(13 kabupaten/kota, SULAWESI TENGAH)					0		UPT Pusat Pelayanan Keselamatan Terpadu

NO	KODE	URUSAN/BIDANG URUSAN/PROGRAM/KEGIATAN/ SUB KEGIATAN	INDIKATOR PROGRAM/KEGIATAN/SUB KEGIATAN	Target Akhir Periode RPJMD	REALISASI CAPAIAN RKPD TAHUN 2022	PRAKIRAAN CAPAIAN TARGET RKPD TAHUN 2023	CAPAIAN KINERJA DAN KERANGKA PENDANAAN						KELOMPOK SASARAN	PRAKIRAAN MAJU RENCANA TAHUN 2025		PERANGKAT DAERAH PENANGGUNG JAWAB
							TARGET 2024	PAGU INDIKATIF (Rp)	LOKASI	SUMBER DANA	PRIORITAS			TARGET	PAGU INDIKATIF (Rp)	
											NASIONAL	DAERAH				
1	2	3	4	5	6	7	8	9	10	11	12	13	14	15	16	17
			Proporsi Anak Balita yang Tidur dengan Kelambu Berinsektisida (%)						(13 kabupaten/kota, SULAWESI TENGAH)					0		Dinas Kesehatan Provinsi Sulawesi Tengah
			Proporsi Anak Balita yang Tidur dengan Kelambu Berinsektisida (%)						(13 kabupaten/kota, SULAWESI TENGAH)					0		UPT Pusat Pelayanan Keselamatan Terpadu
			Proporsi Anak Balita dengan Demam yang diobati dengan obat anti Malaria yang Tepat (%)						(13 kabupaten/kota, SULAWESI TENGAH)					0		Dinas Kesehatan Provinsi Sulawesi Tengah
			Proporsi Anak Balita dengan Demam yang diobati dengan obat anti Malaria yang Tepak (%)						(13 kabupaten/kota, SULAWESI TENGAH)					0		UPT Pusat Pelayanan Keselamatan Terpadu
			Prevalensi HIV / AIDS (persen) dari Total Populasi (%)				0.04		(13 kabupaten/kota, SULAWESI TENGAH)					0.03		Dinas Kesehatan Provinsi Sulawesi Tengah
			Prevalensi HIV / AIDS (persen) dari Total Populasi (%)				0.04		(13 kabupaten/kota, SULAWESI TENGAH)					0.03		UPT Pusat Pelayanan Keselamatan Terpadu
			Angka Kematian Balita per 1.000 Kelahiran Hidup (%)				6.52		(13 kabupaten/kota, SULAWESI TENGAH)					6.28		Dinas Kesehatan Provinsi Sulawesi Tengah
			Angka Kematian Balita per 1.000 Kelahiran Hidup (%)				6.52		(13 kabupaten/kota, SULAWESI TENGAH)					6.28		UPT Pusat Pelayanan Keselamatan Terpadu
			Pengguna Kondom pada Hubungan Seks Berisiko Tinggi Terakhir (%)						(13 kabupaten/kota, SULAWESI TENGAH)					0		Dinas Kesehatan Provinsi Sulawesi Tengah
			Pengguna Kondom pada Hubungan Seks Berisiko Tinggi Terakhir (%)						(13 kabupaten/kota, SULAWESI TENGAH)					0		UPT Pusat Pelayanan Keselamatan Terpadu
			Proporsi Jumlah Penduduk Usia 15-24 Tahun yang Memiliki Pengetahuan Komprehensif Tentang HIV/AIDS (%)						(13 kabupaten/kota, SULAWESI TENGAH)					0		Dinas Kesehatan Provinsi Sulawesi Tengah
			Proporsi Jumlah Penduduk Usia 15-24 Tahun yang Memiliki Pengetahuan Komprehensif Tentang HIV/AIDS (%)						(13 kabupaten/kota, SULAWESI TENGAH)					0		UPT Pusat Pelayanan Keselamatan Terpadu
			Treatment Coverage TB (%)				60		(13 kabupaten/kota, SULAWESI TENGAH)					65		Dinas Kesehatan Provinsi Sulawesi Tengah
			Treatment Coverage TB (%)				60		(13 kabupaten/kota, SULAWESI TENGAH)					65		UPT Pusat Pelayanan Keselamatan Terpadu
			Jumlah Kab/Kota yang memiliki &20% puskesmasnya yang menjadi rujukan rabies center (%)				9		(13 kabupaten/kota, SULAWESI TENGAH)					11		Dinas Kesehatan Provinsi Sulawesi Tengah
			Jumlah Kab/Kota yang memiliki &20% puskesmasnya yang menjadi rujukan rabies center (%)				9		(13 kabupaten/kota, SULAWESI TENGAH)					11		UPT Pusat Pelayanan Keselamatan Terpadu
			Prevalensi Rate Penyakit Kusta1/10.000 penduduk (%)				100		(13 kabupaten/kota, SULAWESI TENGAH)					100		Dinas Kesehatan Provinsi Sulawesi Tengah
			Prevalensi Rate Penyakit Kusta1/10.000 penduduk (%)				100		(13 kabupaten/kota, SULAWESI TENGAH)					100		UPT Pusat Pelayanan Keselamatan Terpadu

NO	KODE	URUSAN/BIDANG URUSAN/PROGRAM/KEGIATAN/ SUB KEGIATAN	INDIKATOR PROGRAM/KEGIATAN/SUB KEGIATAN	Target Akhir Periode RPJMD	REALISASI CAPAIAN RKPD TAHUN 2022	PRAKIRAAN CAPAIAN TARGET RKPD TAHUN 2023	CAPAIAN KINERJA DAN KERANGKA PENDANAAN						KELOMPOK SASARAN	PRAKIRAAN MAJU RENCANA TAHUN 2025		PERANGKAT DAERAH PENANGGUNG JAWAB
							TARGET 2024	PAGU INDIKATIF (Rp)	LOKASI	SUMBER DANA	PRIORITAS			TARGET	PAGU INDIKATIF (Rp)	
											NASIONAL	DAERAH				
1	2	3	4	5	6	7	8	9	10	11	12	13	14	15	16	17
			Proporsi Kusta pada Anak & 5% (%)				5		(13 kabupaten/kota, SULAWESI TENGAH)					5		Dinas Kesehatan Provinsi Sulawesi Tengah
			Proporsi Kusta pada Anak kurang dari 5% (%)				kurang dari 5		(13 kabupaten/kota, SULAWESI TENGAH)					5		UPT Pusat Pelayanan Keselamatan Terpadu
			Jumlah Kab/Kota yang eliminasi malaria (%)				100		(13 kabupaten/kota, SULAWESI TENGAH)					100		Dinas Kesehatan Provinsi Sulawesi Tengah
			Jumlah Kab/Kota yang eliminasi malaria (%)				100		(13 kabupaten/kota, SULAWESI TENGAH)					100		UPT Pusat Pelayanan Keselamatan Terpadu
			Angka kesakitan API &1/1000 penduduk (%)				0.01		(13 kabupaten/kota, SULAWESI TENGAH)					0.01		Dinas Kesehatan Provinsi Sulawesi Tengah
			Angka kesakitan API &1/1000 penduduk (%)				0.01		(13 kabupaten/kota, SULAWESI TENGAH)					0.01		UPT Pusat Pelayanan Keselamatan Terpadu
			Persentase Kab/Kota yang 80% Puskesmasnya melaksanakan tatalaksana diare sesuai standar (%)				75		(13 kabupaten/kota, SULAWESI TENGAH)					80		Dinas Kesehatan Provinsi Sulawesi Tengah
			Persentase Kab/Kota yang 80% Puskesmasnya melaksanakan tatalaksana diare sesuai standar (%)				75		(13 kabupaten/kota, SULAWESI TENGAH)					80		UPT Pusat Pelayanan Keselamatan Terpadu
			Persentase ibu hamil yang melakukan Deteksi Dini Hepatitis B (DDHB) (%)				100		(13 kabupaten/kota, SULAWESI TENGAH)					100		Dinas Kesehatan Provinsi Sulawesi Tengah
			Persentase ibu hamil yang melakukan Deteksi Dini Hepatitis B (DDHB) (%)				100		(13 kabupaten/kota, SULAWESI TENGAH)					100		UPT Pusat Pelayanan Keselamatan Terpadu
			Angka Kematian Neonatal per 1.000 Kelahiran Hidup (%)				4.5		(13 kabupaten/kota, SULAWESI TENGAH)					4.1		Dinas Kesehatan Provinsi Sulawesi Tengah
			Angka Kematian Neonatal per 1.000 Kelahiran Hidup (%)				4.5		(13 kabupaten/kota, SULAWESI TENGAH)					4.1		UPT Pusat Pelayanan Keselamatan Terpadu
			Persentase kabupaten endemis filariasis yang dapat menurunkan mikrofilaria rate &1% (%)				84		(13 kabupaten/kota, SULAWESI TENGAH)					86		Dinas Kesehatan Provinsi Sulawesi Tengah
			Persentase kabupaten endemis filariasis yang dapat menurunkan mikrofilaria rate &1% (%)				84		(13 kabupaten/kota, SULAWESI TENGAH)					86		UPT Pusat Pelayanan Keselamatan Terpadu
			Persentase Orang Dengan HIV-AIDS yang menjalani terapi ARV (ODHA on ARV) (%)				48		(13 kabupaten/kota, SULAWESI TENGAH)					50		Dinas Kesehatan Provinsi Sulawesi Tengah
			Persentase Orang Dengan HIV-AIDS yang menjalani terapi ARV (ODHA on ARV) (%)				48		(13 kabupaten/kota, SULAWESI TENGAH)					50		UPT Pusat Pelayanan Keselamatan Terpadu
			Cakupan Penyandang Hipertensi yang dilayani sesuai standar (%)				40		(13 kabupaten/kota, SULAWESI TENGAH)					50		Dinas Kesehatan Provinsi Sulawesi Tengah

NO	KODE	URUSAN/BIDANG URUSAN/PROGRAM/KEGIATAN/ SUB KEGIATAN	INDIKATOR PROGRAM/KEGIATAN/SUB KEGIATAN	Target Akhir Periode RPJMD	REALISASI CAPAIAN RKPD TAHUN 2022	PRAKIRAAN CAPAIAN TARGET RKPD TAHUN 2023	CAPAIAN KINERJA DAN KERANGKA PENDANAAN						KELOMPOK SASARAN	PRAKIRAAN MAJU RENCANA TAHUN 2025		PERANGKAT DAERAH PENANGGUNG JAWAB
							TARGET 2024	PAGU INDIKATIF (Rp)	LOKASI	SUMBER DANA	PRIORITAS			TARGET	PAGU INDIKATIF (Rp)	
											NASIONAL	DAERAH				
1	2	3	4	5	6	7	8	9	10	11	12	13	14	15	16	17
			Cakupan Penyandang Hipertensi yang dilayani sesuai standar (%)				40		(13 kabupaten/kota, SULAWESI TENGAH)					50		UPT Pusat Pelayanan Keselamatan Terpadu
			Cakupan Penyandang Diabetes Melitus yang dilayani sesuai standar (%)				40		(13 kabupaten/kota, SULAWESI TENGAH)					50		Dinas Kesehatan Provinsi Sulawesi Tengah
			Cakupan Penyandang Diabetes Melitus yang dilayani sesuai standar (%)				40		(13 kabupaten/kota, SULAWESI TENGAH)					50		UPT Pusat Pelayanan Keselamatan Terpadu
			Cakupan penderita Gangguan Indra Fungsional yang di tangani (%)				40		(13 kabupaten/kota, SULAWESI TENGAH)					50		Dinas Kesehatan Provinsi Sulawesi Tengah
			Cakupan penderita Gangguan Indra Fungsional yang di tangani (%)				40		(13 kabupaten/kota, SULAWESI TENGAH)					50		UPT Pusat Pelayanan Keselamatan Terpadu
			Cakupan Penderita Kanker Serviks yang di tangani (%)				40		(13 kabupaten/kota, SULAWESI TENGAH)					50		Dinas Kesehatan Provinsi Sulawesi Tengah
			Cakupan Penderita Kanker Serviks yang di tangani (%)				40		(13 kabupaten/kota, SULAWESI TENGAH)					50		UPT Pusat Pelayanan Keselamatan Terpadu
			Cakupan Penderita Kanker Payudara yang di tangani (%)				40		(13 kabupaten/kota, SULAWESI TENGAH)					50		Dinas Kesehatan Provinsi Sulawesi Tengah
			Cakupan Penderita Kanker Payudara yang di tangani (%)				40		(13 kabupaten/kota, SULAWESI TENGAH)					50		UPT Pusat Pelayanan Keselamatan Terpadu
			Persentase Penetapan Status Istithoah Kesehatan Calon Jemaah Haji sesuai Kuota setiap tahun yang ditetapkan oleh Kementerian Agama Republik Indonesia (%)				100		(13 kabupaten/kota, SULAWESI TENGAH)					100		Dinas Kesehatan Provinsi Sulawesi Tengah
			Persentase Penetapan Status Istithoah Kesehatan Calon Jemaah Haji sesuai Kuota setiap tahun yang ditetapkan oleh Kementerian Agama Republik Indonesia (%)				100		(13 kabupaten/kota, SULAWESI TENGAH)					100		UPT Pusat Pelayanan Keselamatan Terpadu
			Setiap ODGJ yang dipasung mendapatkan layanan (%)				80		(13 kabupaten/kota, SULAWESI TENGAH)					90		Dinas Kesehatan Provinsi Sulawesi Tengah
			Setiap ODGJ yang dipasung mendapatkan layanan (%)				80		(13 kabupaten/kota, SULAWESI TENGAH)					90		UPT Pusat Pelayanan Keselamatan Terpadu
			Jumlah Puskesmas yang memiliki Institusi Penerima Wajib Lapor (IPWL). (Puskesmas)				7		(13 kabupaten/kota, SULAWESI TENGAH)					9		Dinas Kesehatan Provinsi Sulawesi Tengah
			Jumlah Puskesmas yang memiliki Institusi Penerima Wajib Lapor (IPWL). (Puskesmas)				7		(13 kabupaten/kota, SULAWESI TENGAH)					9		UPT Pusat Pelayanan Keselamatan Terpadu
			Angka Kematian Ibu per 100.000 Kelahiran Hidup (%)				72.27		(13 kabupaten/kota, SULAWESI TENGAH)					54.1		Dinas Kesehatan Provinsi Sulawesi Tengah
			Angka Kematian Ibu per 100.000 Kelahiran Hidup (%)				72.27		(13 kabupaten/kota, SULAWESI TENGAH)					54.1		UPT Pusat Pelayanan Keselamatan Terpadu

NO	KODE	URUSAN/BIDANG URUSAN/PROGRAM/KEGIATAN/ SUB KEGIATAN	INDIKATOR PROGRAM/KEGIATAN/SUB KEGIATAN	Target Akhir Periode RPJMD	REALISASI CAPAIAN RKPD TAHUN 2022	PRAKIRAAN CAPAIAN TARGET RKPD TAHUN 2023	CAPAIAN KINERJA DAN KERANGKA PENDANAAN						KELOMPOK SASARAN	PRAKIRAAN MAJU RENCANA TAHUN 2025		PERANGKAT DAERAH PENANGGUNG JAWAB
							TARGET 2024	PAGU INDIKATIF (Rp)	LOKASI	SUMBER DANA	PRIORITAS			TARGET	PAGU INDIKATIF (Rp)	
											NASIONAL	DAERAH				
1	2	3	4	5	6	7	8	9	10	11	12	13	14	15	16	17
			Persentase Puskesmas dengan pelayanan kesehatan gigi dan mulut yang optimal (%)				80		(13 kabupaten/kota, SULAWESI TENGAH)					85		Dinas Kesehatan Provinsi Sulawesi Tengah
			Persentase Puskesmas dengan pelayanan kesehatan gigi dan mulut yang optimal (%)				80		(13 kabupaten/kota, SULAWESI TENGAH)					85		UPT Pusat Pelayanan Keselamatan Terpadu
			Cakupan Pelayanan Kesehatan Dasar Masyarakat Miskin (%)				100		(13 kabupaten/kota, SULAWESI TENGAH)					100		Dinas Kesehatan Provinsi Sulawesi Tengah
			Cakupan Pelayanan Kesehatan Dasar Masyarakat Miskin (%)				100		(13 kabupaten/kota, SULAWESI TENGAH)					100		UPT Pusat Pelayanan Keselamatan Terpadu
			Presentase hasil kajian DHA (%)				35		(13 kabupaten/kota, SULAWESI TENGAH)					65		Dinas Kesehatan Provinsi Sulawesi Tengah
			Presentase hasil kajian DHA (%)				35		(13 kabupaten/kota, SULAWESI TENGAH)					65		UPT Pusat Pelayanan Keselamatan Terpadu
			Cakupan Pelayanan Kesehatan Rujukan Pasien Masyarakat Miskin (%)				100		(13 kabupaten/kota, SULAWESI TENGAH)					100		Dinas Kesehatan Provinsi Sulawesi Tengah
			Cakupan Pelayanan Kesehatan Rujukan Pasien Masyarakat Miskin (%)				100		(13 kabupaten/kota, SULAWESI TENGAH)					100		UPT Pusat Pelayanan Keselamatan Terpadu
			Jumlah Kab/Kota yang mempunyai kapasitas dalam pencegahan dan pengendalian penyakit (%)				25		(13 kabupaten/kota, SULAWESI TENGAH)					30		Dinas Kesehatan Provinsi Sulawesi Tengah
			Jumlah Kab/Kota yang mempunyai kapasitas dalam pencegahan dan pengendalian penyakit (%)				25		(13 kabupaten/kota, SULAWESI TENGAH)					30		UPT Pusat Pelayanan Keselamatan Terpadu
			Persentase Kab/Kota yang memiliki peta risiko penyakit infeksi emergensi (%)				3		(13 kabupaten/kota, KAB. BANGGAI)					3		Dinas Kesehatan Provinsi Sulawesi Tengah
			Persentase Kab/Kota yang memiliki peta risiko penyakit infeksi emergensi (%)				3		(13 kabupaten/kota, SULAWESI TENGAH)					3		UPT Pusat Pelayanan Keselamatan Terpadu
			Jumlah Kab/Kota yang membuat laporan SPM (kabupaten/kota)				13		(13 kabupaten/kota, SULAWESI TENGAH)					13		Dinas Kesehatan Provinsi Sulawesi Tengah
			Jumlah Kab/Kota yang membuat laporan SPM (kabupaten/kota)				13		(13 kabupaten/kota, SULAWESI TENGAH)					13		UPT Pusat Pelayanan Keselamatan Terpadu
			Persentase Fasyankes yang melaksanakan pelayanan kefarmasian sesuai standar (%)				70		(13 kabupaten/kota, SULAWESI TENGAH)					75		Dinas Kesehatan Provinsi Sulawesi Tengah
			Persentase Fasyankes yang melaksanakan pelayanan kefarmasian sesuai standar (%)				70		(13 kabupaten/kota, SULAWESI TENGAH)					75		UPT Pusat Pelayanan Keselamatan Terpadu
			Jumlah PKM di DTPK yang melaksanakan pelayanan kesehatan berbasis telemedicine (%)				75		(13 kabupaten/kota, SULAWESI TENGAH)					85		Dinas Kesehatan Provinsi Sulawesi Tengah

NO	KODE	URUSAN/BIDANG URUSAN/PROGRAM/KEGIATAN/ SUB KEGIATAN	INDIKATOR PROGRAM/KEGIATAN/SUB KEGIATAN	Target Akhir Periode RPJMD	REALISASI CAPAIAN RKPD TAHUN 2022	PRAKIRAAN CAPAIAN TARGET RKPD TAHUN 2023	CAPAIAN KINERJA DAN KERANGKA PENDANAAN						KELOMPOK SASARAN	PRAKIRAAN MAJU RENCANA TAHUN 2025		PERANGKAT DAERAH PENANGGUNG JAWAB	
							TARGET 2024	PAGU INDIKATIF (Rp)	LOKASI	SUMBER DANA	PRIORITAS			TARGET	PAGU INDIKATIF (Rp)		
											NASIONAL	DAERAH					
1	2	3	4	5	6	7	8	9	10	11	12	13	14	15	16	17	
1.02.02.1.02.0001	Pengelolaan Pelayanan Kesehatan bagi Penduduk Terdampak Krisis Kesehatan Akibat Bencana dan/atau Berpotensi Bencana	Jumlah PKM di DTPK yang melaksanakan pelayanan kesehatan berbasis telemedicine (%)					75		(13 kabupaten/kota, SULAWESI TENGAH)					85		UPT Pusat Pelayanan Keselamatan Terpadu	
		Jumlah Kab/Kota yang melaksanakan Pembinaan dan Blmtek terhadap klinik di Wilayah Kerjanya (%)					100		(13 kabupaten/kota, SULAWESI TENGAH)					100		Dinas Kesehatan Provinsi Sulawesi Tengah	
		Jumlah Kab/Kota yang melaksanakan Pembinaan dan Blmtek terhadap klinik di Wilayah Kerjanya (%)					100		(13 kabupaten/kota, SULAWESI TENGAH)					100		UPT Pusat Pelayanan Keselamatan Terpadu	
		Jumlah Penduduk yang Mendapatkan Layanan Kesehatan yang Terdampak Krisis Kesehatan Akibat Bencana dan/Atau Berpotensi Bencana Provinsi Sesuai Standar (Orang)							342.362.925,00				Meningkatkan Sumber Daya Manusia Yang Berkualitas Dan Berdaya Saing				UPT Pusat Pelayanan Keselamatan Terpadu
		Makanan dan Minuman Rapat (Tahun)					1	30.160.000,00	(13 kabupaten/kota, SULAWESI TENGAH)	Dana Transfer Umum-Dana Alokasi Umum		Stakeholder kesehatan					UPT Pusat Pelayanan Keselamatan Terpadu
		Perjalanan Dinas Dalam Kota (Tahun)					1	86.550.000,00	(13 kabupaten/kota, SULAWESI TENGAH)	Dana Transfer Umum-Dana Alokasi Umum		Stakeholder kesehatan					UPT Pusat Pelayanan Keselamatan Terpadu
		Alat/Bahan untuk Kegiatan Kantor-Bahan Cetak (Tahun)					1	2.416.725,00	(13 kabupaten/kota, SULAWESI TENGAH)	Dana Transfer Umum-Dana Alokasi Umum		Stakeholder kesehatan					UPT Pusat Pelayanan Keselamatan Terpadu
		Honorarium Narasumber atau Pembahas, Moderator, Pembawa Acara, dan Panitia (Tahun)					1	8.800.000,00	(13 kabupaten/kota, SULAWESI TENGAH)	Dana Transfer Umum-Dana Alokasi Umum		Stakeholder kesehatan					UPT Pusat Pelayanan Keselamatan Terpadu
		Alat/Bahan untuk Kegiatan Kantor-Kertas dan Cover (Tahun)					1	913.000,00	(13 kabupaten/kota, SULAWESI TENGAH)	Dana Transfer Umum-Dana Alokasi Umum		Stakeholder kesehatan					UPT Pusat Pelayanan Keselamatan Terpadu
		Alat/Bahan untuk Kegiatan Kantor-Alat Tulis Kantor (Tahun)					1	1.133.200,00	(13 kabupaten/kota, SULAWESI TENGAH)	Dana Transfer Umum-Dana Alokasi Umum		Stakeholder kesehatan					UPT Pusat Pelayanan Keselamatan Terpadu
		Perjalanan Dinas Biasa (Tahun)					1	56.740.000,00	(13 kabupaten/kota, SULAWESI TENGAH)	Dana Transfer Umum-Dana Alokasi Umum		Stakeholder Kesehatan					UPT Pusat Pelayanan Keselamatan Terpadu
Alat/Bahan untuk Kegiatan Kantor-Bahan Komputer (Tahun)					1	1.100.000,00	(13 kabupaten/kota, SULAWESI TENGAH)	Dana Transfer Umum-Dana Alokasi Umum		Stakeholder kesehatan					UPT Pusat Pelayanan Keselamatan Terpadu		
Makanan dan Minuman Rapat (Tahun)					1	41.100.000,00	(13 kabupaten/kota, SULAWESI TENGAH)	Dana Transfer Umum-Dana Alokasi Umum		Stakeholder kesehatan					UPT Pusat Pelayanan Keselamatan Terpadu		
Honorarium Narasumber atau Pembahas, Moderator, Pembawa Acara, dan Panitia (Tahun)					1	10.800.000,00	(13 kabupaten/kota, SULAWESI TENGAH)	Dana Transfer Umum-Dana Alokasi Umum		Stakeholder kesehatan					UPT Pusat Pelayanan Keselamatan Terpadu		
Alat/Bahan untuk Kegiatan Kantor-Alat Tulis Kantor (Tahun)					1	23.690.000,00	(13 kabupaten/kota, SULAWESI TENGAH)	Dana Transfer Umum-Dana Alokasi Umum		Stakeholder kesehatan					UPT Pusat Pelayanan Keselamatan Terpadu		

NO	KODE	URUSAN/BIDANG URUSAN/PROGRAM/KEGIATAN/ SUB KEGIATAN	INDIKATOR PROGRAM/KEGIATAN/SUB KEGIATAN	Target Akhir Periode RPJMD	REALISASI CAPAIAN RKPD TAHUN 2022	PRAKIRAAN CAPAIAN TARGET RKPD TAHUN 2023	CAPAIAN KINERJA DAN KERANGKA PENDANAAN					KELOMPOK SASARAN	PRAKIRAAN MAJU RENCANA TAHUN 2025		PERANGKAT DAERAH PENANGGUNG JAWAB		
							TARGET 2024	PAGU INDIKATIF (Rp)	LOKASI	SUMBER DANA	PRIORITAS		TARGET	PAGU INDIKATIF (Rp)			
											NASIONAL					DAERAH	
1	2	3	4	5	6	7	8	9	10	11	12	13	14	15	16	17	
1.02.02.1.02.0002	Pengelolaan Pelayanan Kesehatan bagi Penduduk pada Kondisi Kejadian Luar Biasa (KLB)	Perjalanan Dinas Biasa (Tahun)					1	78.960.000,00	(13 kabupaten/kota, SULAWESI TENGAH)	Dana Transfer Umum-Dana Alokasi Umum			Stakeholder kesehatan			UPT Pusat Pelayanan Keselamatan Terpadu	
		Jumlah Penduduk yang Mendapatkan Layanan Kesehatan pada Kondisi Kejadian Luar Biasa Provinsi yang Mendapatkan Pelayanan Kesehatan Sesuai Standar (Orang)						500.000.000,00				Meningkatkan Sumber Daya Manusia Yang Berkualitas Dan Berdaya Saing					Dinas Kesehatan Provinsi Sulawesi Tengah
		Alat/Bahan untuk Kegiatan Kantor-Kertas dan Cover (Tahun)						1	913.000,00	(13 kabupaten/kota, SULAWESI TENGAH)	Dana Transfer Umum-Dana Alokasi Umum			stakeholder kesehatan			Dinas Kesehatan Provinsi Sulawesi Tengah
		Jasa Tenaga Laboratorium (Tahun)						1	20.000.000,00	(13 kabupaten/kota, SULAWESI TENGAH)	Dana Transfer Umum-Dana Alokasi Umum			Stakeholder kesehatan			Dinas Kesehatan Provinsi Sulawesi Tengah
		Perjalanan Dinas Biasa (Tahun)						1	278.960.000,00	(13 kabupaten/kota, SULAWESI TENGAH)	Dana Transfer Umum-Dana Alokasi Umum			Stakeholder kesehatan			Dinas Kesehatan Provinsi Sulawesi Tengah
		Alat/Bahan untuk Kegiatan Kantor-Bahan Komputer (Tahun)						1	1.100.000,00	(13 kabupaten/kota, SULAWESI TENGAH)	Dana Transfer Umum-Dana Alokasi Umum			stakeholder kesehatan			Dinas Kesehatan Provinsi Sulawesi Tengah
		Perjalanan Dinas Dalam Kota (Tahun)						1	86.550.000,00	(13 kabupaten/kota, SULAWESI TENGAH)	Dana Transfer Umum-Dana Alokasi Umum			Stakeholder kesehatan			Dinas Kesehatan Provinsi Sulawesi Tengah
		Honorarium Narasumber atau Pembahas, Moderator, Pembawa Acara, dan Panitia (Tahun)						1	10.800.000,00	(13 kabupaten/kota, SULAWESI TENGAH)	Dana Transfer Umum-Dana Alokasi Umum			stakeholder kesehatan			Dinas Kesehatan Provinsi Sulawesi Tengah
		Alat/Bahan untuk Kegiatan Kantor-Alat Tulis Kantor (Tahun)						1	101.677.000,00	(13 kabupaten/kota, SULAWESI TENGAH)	Dana Transfer Umum-Dana Alokasi Umum			stakeholder kesehatan			Dinas Kesehatan Provinsi Sulawesi Tengah
		1.02.02.1.02.0003	Pengelolaan Pelayanan Kesehatan Ibu dan Anak	Jumlah Dokumen Hasil Pengelolaan Pelayanan Kesehatan Ibu dan Anak (Dokumen)						300.000.000,00				Meningkatkan Sumber Daya Manusia Yang Berkualitas Dan Berdaya Saing			
Alat/Bahan untuk Kegiatan Kantor-Alat Tulis Kantor (Tahun)							1	1.426.550,00	(13 kabupaten/kota, SULAWESI TENGAH)	Dana Transfer Umum-Dana Alokasi Umum			Stakeholder kesehatan			Dinas Kesehatan Provinsi Sulawesi Tengah	
Jasa Kontribusi Asosiasi (Tahun)							1	4.500.000,00	(13 kabupaten/kota, SULAWESI TENGAH)	Dana Transfer Umum-Dana Alokasi Umum			stakeholder kesehatan			Dinas Kesehatan Provinsi Sulawesi Tengah	
Alat/Bahan untuk Kegiatan Kantor-Bahan Cetak (Tahun)							1	11.860.900,00	(13 kabupaten/kota, SULAWESI TENGAH)	Dana Transfer Umum-Dana Alokasi Umum			stakeholder kesehatan			Dinas Kesehatan Provinsi Sulawesi Tengah	
Kawat/Faksimili/Internet/TV Berlangganan (Tahun)							1	24.500.000,00	(13 kabupaten/kota, SULAWESI TENGAH)	Dana Transfer Umum-Dana Alokasi Umum			stakeholder kesehatan			Dinas Kesehatan Provinsi Sulawesi Tengah	
Bahan-Bahan Lainnya (Tahun)							1	7.500.000,00	(13 kabupaten/kota, SULAWESI TENGAH)	Dana Transfer Umum-Dana Alokasi Umum			Stakeholder kesehatan			Dinas Kesehatan Provinsi Sulawesi Tengah	

NO	KODE	URUSAN/BIDANG URUSAN/PROGRAM/KEGIATAN/ SUB KEGIATAN	INDIKATOR PROGRAM/KEGIATAN/SUB KEGIATAN	Target Akhir Periode RPJMD	REALISASI CAPAIAN RKPD TAHUN 2022	PRAKIRAAN CAPAIAN TARGET RKPD TAHUN 2023	CAPAIAN KINERJA DAN KERANGKA PENDANAAN					KELOMPOK SASARAN	PRAKIRAAN MAJU RENCANA TAHUN 2025		PERANGKAT DAERAH PENANGGUNG JAWAB	
							TARGET 2024	PAGU INDIKATIF (Rp)	LOKASI	SUMBER DANA	PRIORITAS		TARGET	PAGU INDIKATIF (Rp)		
											NASIONAL					DAERAH
1	2	3	4	5	6	7	8	9	10	11	12	13	14	15	16	17
1.02.02.1.02.0004	Pengelolaan Pelayanan Kesehatan Usia Produktif	Honorarium Narasumber atau Pembahas, Moderator, Pembawa Acara, dan Panitia (Tahun)				1	44.100.000,00	(13 kabupaten/kota, SULAWESI TENGAH)	Dana Transfer Umum-Dana Alokasi Umum			Stakeholder kesehatan			Dinas Kesehatan Provinsi Sulawesi Tengah	
		Perjalanan Dinas Biasa (Tahun)				1	53.030.000,00	(13 kabupaten/kota, SULAWESI TENGAH)	Dana Transfer Umum-Dana Alokasi Umum			stakeholder kesehatan			Dinas Kesehatan Provinsi Sulawesi Tengah	
		Perjalanan Dinas Paket Meeting Dalam Kota (Tahun)				1	111.082.550,00	(13 kabupaten/kota, SULAWESI TENGAH)	Dana Transfer Umum-Dana Alokasi Umum			stakeholder kesehatan			Dinas Kesehatan Provinsi Sulawesi Tengah	
		Jasa Tenaga Ahli (Tahun)				1	42.000.000,00	(13 kabupaten/kota, SULAWESI TENGAH)	Dana Transfer Umum-Dana Alokasi Umum			stakeholder kesehatan			Dinas Kesehatan Provinsi Sulawesi Tengah	
									300.000.000,00				Meningkatkan Sumber Daya Manusia Yang Berkualitas Dan Berdaya Saing			
		Jumlah Dokumen Hasil Pengelolaan Pelayanan Kesehatan Usia Produktif (Dokumen)														Dinas Kesehatan Provinsi Sulawesi Tengah
		Alat/Bahan untuk Kegiatan Kantor-Alat Tulis Kantor (Tahun)					1	1.712.400,00	(13 kabupaten/kota, SULAWESI TENGAH)	Dana Transfer Umum-Dana Alokasi Umum			stakeholder kesehatan			Dinas Kesehatan Provinsi Sulawesi Tengah
		Kawat/Faksimili/Internet/TV Berlangganan (Tahun)					1	6.000.000,00	(13 kabupaten/kota, SULAWESI TENGAH)	Dana Transfer Umum-Dana Alokasi Umum			stakeholder kesehatan			Dinas Kesehatan Provinsi Sulawesi Tengah
		Makanan dan Minuman Rapat (Tahun)					1	65.098.000,00	(13 kabupaten/kota, SULAWESI TENGAH)	Dana Transfer Umum-Dana Alokasi Umum			stakeholder kesehatan			Dinas Kesehatan Provinsi Sulawesi Tengah
		Honorarium Narasumber atau Pembahas, Moderator, Pembawa Acara, dan Panitia (Tahun)					1	30.600.000,00	(13 kabupaten/kota, SULAWESI TENGAH)	Dana Transfer Umum-Dana Alokasi Umum			stakeholder kesehatan			Dinas Kesehatan Provinsi Sulawesi Tengah
		Sewa Kendaraan Bermotor Penumpang (Tahun)					1	4.000.000,00	(13 kabupaten/kota, SULAWESI TENGAH)	Dana Transfer Umum-Dana Alokasi Umum			Stakeholder kesehatan			Dinas Kesehatan Provinsi Sulawesi Tengah
		Jasa Tenaga Ahli (Tahun)					1	34.298.725,00	(13 kabupaten/kota, SULAWESI TENGAH)	Dana Transfer Umum-Dana Alokasi Umum			stakeholder kesehatan			Dinas Kesehatan Provinsi Sulawesi Tengah
		Perjalanan Dinas Biasa (Tahun)					1	50.700.000,00	(13 kabupaten/kota, SULAWESI TENGAH)	Dana Transfer Umum-Dana Alokasi Umum			Stakeholder kesehatan			Dinas Kesehatan Provinsi Sulawesi Tengah
Perjalanan Dinas Paket Meeting Dalam Kota (Tahun)					1	93.710.000,00	(13 kabupaten/kota, SULAWESI TENGAH)	Dana Transfer Umum-Dana Alokasi Umum			Stakeholder kesehatan			Dinas Kesehatan Provinsi Sulawesi Tengah		
Jasa Kontribusi Asosiasi (Tahun)					1	9.000.000,00	(13 kabupaten/kota, SULAWESI TENGAH)	Dana Transfer Umum-Dana Alokasi Umum			stakeholder kesehatan			Dinas Kesehatan Provinsi Sulawesi Tengah		
Alat/Bahan untuk Kegiatan Kantor-Bahan Cetak (Tahun)					1	4.880.875,00	(13 kabupaten/kota, SULAWESI TENGAH)	Dana Transfer Umum-Dana Alokasi Umum			stakeholder kesehatan			Dinas Kesehatan Provinsi Sulawesi Tengah		
1.02.02.1.02.0005	Pengelolaan Pelayanan Kesehatan Usia Lanjut						200.000.000,00				Meningkatkan Sumber Daya Manusia Yang Berkualitas Dan Berdaya Saing					

NO	KODE	URUSAN/BIDANG URUSAN/PROGRAM/KEGIATAN/ SUB KEGIATAN	INDIKATOR PROGRAM/KEGIATAN/SUB KEGIATAN	Target Akhir Periode RPJMD	REALISASI CAPAIAN RKPD TAHUN 2022	PRAKIRAAN CAPAIAN TARGET RKPD TAHUN 2023	CAPAIAN KINERJA DAN KERANGKA PENDANAAN					KELOMPOK SASARAN	PRAKIRAAN MAJU RENCANA TAHUN 2025		PERANGKAT DAERAH PENANGGUNG JAWAB			
							TARGET 2024	PAGU INDIKATIF (Rp)	LOKASI	SUMBER DANA	PRIORITAS		TARGET	PAGU INDIKATIF (Rp)				
											NASIONAL					DAERAH		
1	2	3	4	5	6	7	8	9	10	11	12	13	14	15	16	17		
1.02.02.1.02.0006	Pengelolaan Pelayanan Kesehatan Gizi Masyarakat	Jumlah Dokumen Hasil Pengelolaan Pelayanan Kesehatan Usia Lanjut (Dokumen)														Dinas Kesehatan Provinsi Sulawesi Tengah		
		Makanan dan Minuman Rapat (Tahun)				1	32.576.800,00	(13 kabupaten/kota, SULAWESI TENGAH)	Dana Transfer Umum-Dana Alokasi Umum	Stakeholder kesehatan						Dinas Kesehatan Provinsi Sulawesi Tengah		
		Honorarium Narasumber atau Pembahas, Moderator, Pembawa Acara, dan Panitia (Tahun)				1	28.800.000,00	(13 kabupaten/kota, SULAWESI TENGAH)	Dana Transfer Umum-Dana Alokasi Umum	Stakeholder kesehatan						Dinas Kesehatan Provinsi Sulawesi Tengah		
		Perjalanan Dinas Biasa (Tahun)				1	56.740.000,00	(13 kabupaten/kota, SULAWESI TENGAH)	Dana Transfer Umum-Dana Alokasi Umum	Stakeholder kesehatan						Dinas Kesehatan Provinsi Sulawesi Tengah		
		Alat/Bahan untuk Kegiatan Kantor-Alat Tulis Kantor (Tahun)				1	1.133.200,00	(13 kabupaten/kota, SULAWESI TENGAH)	Dana Transfer Umum-Dana Alokasi Umum	Stakeholder kesehatan						Dinas Kesehatan Provinsi Sulawesi Tengah		
		Perjalanan Dinas Paket Meeting Dalam Kota (Tahun)				1	80.750.000,00	(13 kabupaten/kota, SULAWESI TENGAH)	Dana Transfer Umum-Dana Alokasi Umum	Stakeholder kesehatan						Dinas Kesehatan Provinsi Sulawesi Tengah		
	1.02.02.1.02.0007	Pengelolaan Pelayanan Kesehatan Kerja dan Olahraga						470.705.000,00				Meningkatkan Sumber Daya Manusia Yang Berkualitas Dan Berdaya Saing						
			Jumlah Dokumen Hasil Pengelolaan Pelayanan Kesehatan Gizi Masyarakat (Dokumen)															Dinas Kesehatan Provinsi Sulawesi Tengah
			Honorarium Narasumber atau Pembahas, Moderator, Pembawa Acara, dan Panitia (Tahun)				1	67.600.000,00	(13 kabupaten/kota, SULAWESI TENGAH)	Dana Transfer Umum-Dana Alokasi Umum	Stakeholder kesehatan						Dinas Kesehatan Provinsi Sulawesi Tengah	
			Perjalanan Dinas Biasa (Tahun)				1	79.952.250,00	(13 kabupaten/kota, SULAWESI TENGAH)	Dana Transfer Umum-Dana Alokasi Umum	Stakeholder kesehatan						Dinas Kesehatan Provinsi Sulawesi Tengah	
			Alat/Bahan untuk Kegiatan Kantor-Bahan Cetak (Tahun)				1	47.883.750,00	(13 kabupaten/kota, SULAWESI TENGAH)	Dana Transfer Umum-Dana Alokasi Umum	Stakeholder kesehatan						Dinas Kesehatan Provinsi Sulawesi Tengah	
			Perjalanan Dinas Paket Meeting Dalam Kota (Tahun)				1	150.510.000,00	(13 kabupaten/kota, SULAWESI TENGAH)	Dana Transfer Umum-Dana Alokasi Umum	Stakeholder kesehatan						Dinas Kesehatan Provinsi Sulawesi Tengah	
1.02.02.1.02.0007	Pengelolaan Pelayanan Kesehatan Kerja dan Olahraga	Jasa Tenaga Ahli (Tahun)				1	59.505.000,00	(13 kabupaten/kota, SULAWESI TENGAH)	Dana Transfer Umum-Dana Alokasi Umum	Stakeholder kesehatan						Dinas Kesehatan Provinsi Sulawesi Tengah		
		Makanan dan Minuman Rapat (Tahun)				1	61.954.000,00	(13 kabupaten/kota, SULAWESI TENGAH)	Dana Transfer Umum-Dana Alokasi Umum	Stakeholder kesehatan						Dinas Kesehatan Provinsi Sulawesi Tengah		
		Kawat/Faksimili/Internet/TV Berlangganan (Tahun)				1	3.300.000,00	(13 kabupaten/kota, SULAWESI TENGAH)	Dana Transfer Umum-Dana Alokasi Umum	Stakeholder kesehatan						Dinas Kesehatan Provinsi Sulawesi Tengah		
							200.000.000,00					Meningkatkan Sumber Daya Manusia Yang Berkualitas Dan Berdaya Saing						
		Jumlah Dokumen Hasil Pengelolaan Pelayanan Kesehatan Kerja dan Olahraga (Dokumen)														Dinas Kesehatan Provinsi Sulawesi Tengah		

NO	KODE	URUSAN/BIDANG URUSAN/PROGRAM/KEGIATAN/ SUB KEGIATAN	INDIKATOR PROGRAM/KEGIATAN/SUB KEGIATAN	Target Akhir Periode RPJMD	REALISASI CAPAIAN RKPD TAHUN 2022	PRAKIRAAN CAPAIAN TARGET RKPD TAHUN 2023	CAPAIAN KINERJA DAN KERANGKA PENDANAAN					KELOMPOK SASARAN	PRAKIRAAN MAJU RENCANA TAHUN 2025		PERANGKAT DAERAH PENANGGUNG JAWAB			
							TARGET 2024	PAGU INDIKATIF (Rp)	LOKASI	SUMBER DANA	PRIORITAS		TARGET	PAGU INDIKATIF (Rp)				
											NASIONAL					DAERAH		
1	2	3	4	5	6	7	8	9	10	11	12	13	14	15	16	17		
1.02.02.1.02.0008	Pengelolaan Pelayanan Kesehatan Lingkungan	Honorarium Narasumber atau Pembahas, Moderator, Pembawa Acara, dan Panitia (Tahun)					1	10.800.000,00	(13 kabupaten/kota, SULAWESI TENGAH)	Dana Transfer Umum-Dana Alokasi Umum			Stakeholder kesehatan			Dinas Kesehatan Provinsi Sulawesi Tengah		
		Perjalanan Dinas Biasa (Tahun)					1	118.240.000,00	(13 kabupaten/kota, SULAWESI TENGAH)	Dana Transfer Umum-Dana Alokasi Umum			Stakeholder kesehatan			Dinas Kesehatan Provinsi Sulawesi Tengah		
		Perjalanan Dinas Dalam Kota (Tahun)					1	6.840.000,00	(13 kabupaten/kota, SULAWESI TENGAH)	Dana Transfer Umum-Dana Alokasi Umum			Stakeholder kesehatan			Dinas Kesehatan Provinsi Sulawesi Tengah		
		Alat/Bahan untuk Kegiatan Kantor-Bahan Cetak (Tahun)					1	2.680.000,00	(13 kabupaten/kota, SULAWESI TENGAH)	Dana Transfer Umum-Dana Alokasi Umum			Stakeholder kesehatan			Dinas Kesehatan Provinsi Sulawesi Tengah		
		Makanan dan Minuman Rapat (Tahun)					1	47.790.000,00	(13 kabupaten/kota, SULAWESI TENGAH)	Dana Transfer Umum-Dana Alokasi Umum			Stakeholder kesehatan			Dinas Kesehatan Provinsi Sulawesi Tengah		
		Perjalanan Dinas Paket Meeting Dalam Kota (Tahun)					1	13.650.000,00	(13 kabupaten/kota, SULAWESI TENGAH)	Dana Transfer Umum-Dana Alokasi Umum			Stakeholder kesehatan			Dinas Kesehatan Provinsi Sulawesi Tengah		
									300.000.000,00				Meningkatkan Sumber Daya Manusia Yang Berkualitas Dan Berdaya Saing					
		Jumlah Dokumen Hasil Pengelolaan Pelayanan Kesehatan Lingkungan (Dokumen)																Dinas Kesehatan Provinsi Sulawesi Tengah
		Pengolahan Air Limbah (Tahun)						1	71.995.000,00	(13 kabupaten/kota, SULAWESI TENGAH)	Dana Transfer Umum-Dana Alokasi Umum			Stakeholder kesehatan			Dinas Kesehatan Provinsi Sulawesi Tengah	
		Perjalanan Dinas Biasa (Tahun)						1	73.340.000,00	(13 kabupaten/kota, SULAWESI TENGAH)	Dana Transfer Umum-Dana Alokasi Umum			Stakeholder kesehatan			Dinas Kesehatan Provinsi Sulawesi Tengah	
		Alat/Bahan untuk Kegiatan Kantor-Alat Tulis Kantor (Tahun)						1	1.508.300,00	(13 kabupaten/kota, SULAWESI TENGAH)	Dana Transfer Umum-Dana Alokasi Umum			Stakeholder kesehatan			Dinas Kesehatan Provinsi Sulawesi Tengah	
		Alat/Bahan untuk Kegiatan Kantor-Kertas dan Cover (Tahun)						1	1.508.500,00	(13 kabupaten/kota, SULAWESI TENGAH)	Dana Transfer Umum-Dana Alokasi Umum			Stakeholder kesehatan			Dinas Kesehatan Provinsi Sulawesi Tengah	
		Perjalanan Dinas Dalam Kota (Tahun)						1	43.340.000,00	(13 kabupaten/kota, SULAWESI TENGAH)	Dana Transfer Umum-Dana Alokasi Umum			Stakeholder kesehatan			Dinas Kesehatan Provinsi Sulawesi Tengah	
Alat/Bahan untuk Kegiatan Kantor-Bahan Cetak (Tahun)						1	6.988.200,00	(13 kabupaten/kota, SULAWESI TENGAH)	Dana Transfer Umum-Dana Alokasi Umum			Stakeholder kesehatan			Dinas Kesehatan Provinsi Sulawesi Tengah			
Perjalanan Dinas Paket Meeting Dalam Kota (Tahun)						1	15.600.000,00	(13 kabupaten/kota, SULAWESI TENGAH)	Dana Transfer Umum-Dana Alokasi Umum			Stakeholder kesehatan			Dinas Kesehatan Provinsi Sulawesi Tengah			
Makanan dan Minuman Rapat (Tahun)						1	85.720.000,00	(13 kabupaten/kota, SULAWESI TENGAH)	Dana Transfer Umum-Dana Alokasi Umum			Stakeholder kesehatan			Dinas Kesehatan Provinsi Sulawesi Tengah			
1.02.02.1.02.0009	Pengelolaan Pelayanan Promosi Kesehatan							200.000.000,00				Meningkatkan Sumber Daya Manusia Yang Berkualitas Dan Berdaya Saing						
		Jumlah Dokumen Hasil Pengelolaan Pelayanan Promosi Kesehatan (Dokumen)															Dinas Kesehatan Provinsi Sulawesi Tengah	

NO	KODE	URUSAN/BIDANG URUSAN/PROGRAM/KEGIATAN/ SUB KEGIATAN	INDIKATOR PROGRAM/KEGIATAN/SUB KEGIATAN	Target Akhir Periode RPJMD	REALISASI CAPAIAN RKPD TAHUN 2022	PRAKIRAAN CAPAIAN TARGET RKPD TAHUN 2023	CAPAIAN KINERJA DAN KERANGKA PENDANAAN						KELOMPOK SASARAN	PRAKIRAAN MAJU RENCANA TAHUN 2025		PERANGKAT DAERAH PENANGGUNG JAWAB	
							TARGET 2024	PAGU INDIKATIF (Rp)	LOKASI	SUMBER DANA	PRIORITAS			TARGET	PAGU INDIKATIF (Rp)		
											NASIONAL	DAERAH					
1	2	3	4	5	6	7	8	9	10	11	12	13	14	15	16	17	
1.02.02.1.02.0010	Pengelolaan Pelayanan Kesehatan Tradisional, Akupuntur, Asuhan Mandiri dan Tradisional Lainnya	Alat/Bahan untuk Kegiatan Kantor-Bahan Cetak (Tahun)	1	12.443.950,00	(13 kabupaten/kota, SULAWESI TENGAH)	Dana Transfer Umum-Dana Alokasi Umum						Stakeholder kesehatan			Dinas Kesehatan Provinsi Sulawesi Tengah		
		Makanan dan Minuman Rapat (Tahun)	1	27.508.000,00	(13 kabupaten/kota, SULAWESI TENGAH)	Dana Transfer Umum-Dana Alokasi Umum							Stakeholder kesehatan			Dinas Kesehatan Provinsi Sulawesi Tengah	
		Honorarium Narasumber atau Pembahas, Moderator, Pembawa Acara, dan Panitia (Tahun)	1	25.500.000,00	(13 kabupaten/kota, SULAWESI TENGAH)	Dana Transfer Umum-Dana Alokasi Umum								Stakeholder kesehatan			Dinas Kesehatan Provinsi Sulawesi Tengah
		Perjalanan Dinas Biasa (Tahun)	1	78.850.000,00	(13 kabupaten/kota, SULAWESI TENGAH)	Dana Transfer Umum-Dana Alokasi Umum								Stakeholder kesehatan			Dinas Kesehatan Provinsi Sulawesi Tengah
		Alat/Bahan untuk Kegiatan Kantor-Alat Tulis Kantor (Tahun)	1	7.082.400,00	(13 kabupaten/kota, SULAWESI TENGAH)	Dana Transfer Umum-Dana Alokasi Umum								Stakeholder kesehatan			Dinas Kesehatan Provinsi Sulawesi Tengah
		Perjalanan Dinas Paket Meeting Dalam Kota (Tahun)	1	48.615.650,00	(13 kabupaten/kota, SULAWESI TENGAH)	Dana Transfer Umum-Dana Alokasi Umum								Stakeholder kesehatan			Dinas Kesehatan Provinsi Sulawesi Tengah
									150.000.000,00				Meningkatkan Sumber Daya Manusia Yang Berkualitas Dan Berdaya Saing				
		Jumlah Dokumen Hasil Pengelolaan Pelayanan Kesehatan Tradisional, Akupuntur, Asuhan Mandiri dan Tradisional Lainnya (Dokumen)															Dinas Kesehatan Provinsi Sulawesi Tengah
		Perjalanan Dinas Biasa (Tahun)	1	78.120.000,00	(13 kabupaten/kota, SULAWESI TENGAH)	Dana Transfer Umum-Dana Alokasi Umum								Stakeholder kesehatan			Dinas Kesehatan Provinsi Sulawesi Tengah
		Alat/Bahan untuk Kegiatan Kantor-Kertas dan Cover (Tahun)	1	869.100,00	(13 kabupaten/kota, SULAWESI TENGAH)	Dana Transfer Umum-Dana Alokasi Umum								Stakeholder kesehatan			Dinas Kesehatan Provinsi Sulawesi Tengah
		Perjalanan Dinas Dalam Kota (Tahun)	1	8.550.000,00	(13 kabupaten/kota, SULAWESI TENGAH)	Dana Transfer Umum-Dana Alokasi Umum								Stakeholder kesehatan			Dinas Kesehatan Provinsi Sulawesi Tengah
		Alat/Bahan untuk Kegiatan Kantor-Alat Tulis Kantor (Tahun)	1	516.200,00	(13 kabupaten/kota, SULAWESI TENGAH)	Dana Transfer Umum-Dana Alokasi Umum								Stakeholder kesehatan			Dinas Kesehatan Provinsi Sulawesi Tengah
		Alat/Bahan untuk Kegiatan Kantor-Bahan Cetak (Tahun)	1	6.055.450,00	(13 kabupaten/kota, SULAWESI TENGAH)	Dana Transfer Umum-Dana Alokasi Umum								Stakeholder kesehatan			Dinas Kesehatan Provinsi Sulawesi Tengah
		Perjalanan Dinas Paket Meeting Dalam Kota (Tahun)	1	8.580.000,00	(13 kabupaten/kota, SULAWESI TENGAH)	Dana Transfer Umum-Dana Alokasi Umum								Stakeholder kesehatan			Dinas Kesehatan Provinsi Sulawesi Tengah
Alat/Bahan untuk Kegiatan Kantor-Bahan Komputer (Tahun)	1	275.000,00	(13 kabupaten/kota, SULAWESI TENGAH)	Dana Transfer Umum-Dana Alokasi Umum								Stakeholder kesehatan			Dinas Kesehatan Provinsi Sulawesi Tengah		
Makanan dan Minuman Rapat (Tahun)	1	32.234.250,00	(13 kabupaten/kota, SULAWESI TENGAH)	Dana Transfer Umum-Dana Alokasi Umum								Stakeholder kesehatan			Dinas Kesehatan Provinsi Sulawesi Tengah		
Honorarium Narasumber atau Pembahas, Moderator, Pembawa Acara, dan Panitia (Tahun)	1	14.800.000,00	(13 kabupaten/kota, SULAWESI TENGAH)	Dana Transfer Umum-Dana Alokasi Umum								Stakeholder kesehatan			Dinas Kesehatan Provinsi Sulawesi Tengah		

NO	KODE	URUSAN/BIDANG URUSAN/PROGRAM/KEGIATAN/ SUB KEGIATAN	INDIKATOR PROGRAM/KEGIATAN/SUB KEGIATAN	Target Akhir Periode RPJMD	REALISASI CAPAIAN RKP TAHUN 2022	PRAKIRAAN CAPAIAN TARGET RKP TAHUN 2023	CAPAIAN KINERJA DAN KERANGKA PENDANAAN					KELOMPOK SASARAN	PRAKIRAAN MAJU RENCANA TAHUN 2025		PERANGKAT DAERAH PENANGGUNG JAWAB	
							TARGET 2024	PAGU INDIKATIF (Rp)	LOKASI	SUMBER DANA	PRIORITAS		TARGET	PAGU INDIKATIF (Rp)		
											NASIONAL					DAERAH
1	2	3	4	5	6	7	8	9	10	11	12	13	14	15	16	17
	1.02.02.1.02.0011	Pengelolaan Pelayanan Kesehatan Penyakit Menular dan Tidak Menular						2.336.466.000,00			Meningkatkan Sumber Daya Manusia Yang Berkualitas Dan Berdaya Saing					
		Jumlah Dokumen Hasil Pengelolaan Pelayanan Kesehatan Penyakit Menular dan Tidak Menular (Dokumen)														Dinas Kesehatan Provinsi Sulawesi Tengah
		Honorarium Narasumber atau Pembahas, Moderator, Pembawa Acara, dan Panitia (Tahun)					1	177.400.000,00	(13 kabupaten/kota, SULAWESI TENGAH)	Dana Transfer Umum-Dana Alokasi Umum			Stakeholder kesehatan			Dinas Kesehatan Provinsi Sulawesi Tengah
		Jasa Tenaga Kesehatan (Tahun)					1	250.000.000,00	(13 kabupaten/kota, SULAWESI TENGAH)	Dana Transfer Umum-Dana Alokasi Umum			Stakeholder kesehatan			Dinas Kesehatan Provinsi Sulawesi Tengah
		Perjalanan Dinas Dalam Kota (Tahun)					1	39.000.000,00	(13 kabupaten/kota, SULAWESI TENGAH)	Dana Transfer Umum-Dana Alokasi Umum			Stakeholder Kesehatan			Dinas Kesehatan Provinsi Sulawesi Tengah
		Alat/Bahan untuk Kegiatan Kantor-Bahan Cetak (Tahun)					1	8.062.636,00	(13 kabupaten/kota, SULAWESI TENGAH)	Dana Transfer Umum-Dana Alokasi Umum			Stakeholder kesehatan			Dinas Kesehatan Provinsi Sulawesi Tengah
		Paket/Pengiriman (Tahun)					1	114.950.000,00	(13 kabupaten/kota, SULAWESI TENGAH)	Dana Transfer Umum-Dana Alokasi Umum			Stakeholder kesehatan			Dinas Kesehatan Provinsi Sulawesi Tengah
		Alat/Bahan untuk Kegiatan Kantor-Bahan Komputer (Tahun)					1	36.472.750,00	(13 kabupaten/kota, SULAWESI TENGAH)	Dana Transfer Umum-Dana Alokasi Umum			Stakeholder kesehatan			Dinas Kesehatan Provinsi Sulawesi Tengah
		Perjalanan Dinas Paket Meeting Dalam Kota (Tahun)					1	713.290.000,00	(13 kabupaten/kota, SULAWESI TENGAH)	Dana Transfer Umum-Dana Alokasi Umum			Stakeholder kesehatan			Dinas Kesehatan Provinsi Sulawesi Tengah
		Alat/Bahan untuk Kegiatan Kantor-Alat Tulis Kantor (Tahun)					1	53.896.700,00	(13 kabupaten/kota, SULAWESI TENGAH)	Dana Transfer Umum-Dana Alokasi Umum			Stakeholder kesehatan			Dinas Kesehatan Provinsi Sulawesi Tengah
		Suku Cadang-Suku Cadang Alat Laboratorium (Tahun)					1	29.250.000,00	(13 kabupaten/kota, SULAWESI TENGAH)	Dana Transfer Umum-Dana Alokasi Umum			Stakeholder kesehatan			Dinas Kesehatan Provinsi Sulawesi Tengah
		Alat/Bahan untuk Kegiatan Kantor-Alat/Bahan untuk Kegiatan Kantor Lainnya (Tahun)					1	420.800.000,00	(13 kabupaten/kota, SULAWESI TENGAH)	Dana Transfer Umum-Dana Alokasi Umum			Stakeholder kesehatan			Dinas Kesehatan Provinsi Sulawesi Tengah
		Sewa Bangunan Gedung Tempat Pertemuan (Tahun)					1	7.500.000,00	(13 kabupaten/kota, SULAWESI TENGAH)	Dana Transfer Umum-Dana Alokasi Umum			Stakeholder kesehatan			Dinas Kesehatan Provinsi Sulawesi Tengah
		Hibah Uang kepada Badan dan Lembaga yang Bersifat Nirlaba, Sukarela dan Sosial yang Dibentuk Berdasarkan Peraturan Perundang-Undangan (Tahun)					1	300.000.000,00	(13 kabupaten/kota, SULAWESI TENGAH)	Dana Transfer Umum-Dana Alokasi Umum			Stakeholder kesehatan			Dinas Kesehatan Provinsi Sulawesi Tengah
		Makanan dan Minuman Rapat (Tahun)					1	47.543.000,00	(13 kabupaten/kota, SULAWESI TENGAH)	Dana Transfer Umum-Dana Alokasi Umum			Stakeholder kesehatan			Dinas Kesehatan Provinsi Sulawesi Tengah
		Perjalanan Dinas Biasa (Tahun)					1	116.947.114,00	(13 kabupaten/kota, SULAWESI TENGAH)	Dana Transfer Umum-Dana Alokasi Umum			Stakeholder kesehatan			Dinas Kesehatan Provinsi Sulawesi Tengah
		Alat/Bahan untuk Kegiatan Kantor-Kertas dan Cover (Tahun)					1	21.353.800,00	(13 kabupaten/kota, SULAWESI TENGAH)	Dana Transfer Umum-Dana Alokasi Umum			Stakeholder kesehatan			Dinas Kesehatan Provinsi Sulawesi Tengah

NO	KODE	URUSAN/BIDANG URUSAN/PROGRAM/KEGIATAN/ SUB KEGIATAN	INDIKATOR PROGRAM/KEGIATAN/SUB KEGIATAN	Target Akhir Periode RPJMD	REALISASI CAPAIAN RKPD TAHUN 2022	PRAKIRAAN CAPAIAN TARGET RKPD TAHUN 2023	CAPAIAN KINERJA DAN KERANGKA PENDANAAN						KELOMPOK SASARAN	PRAKIRAAN MAJU RENCANA TAHUN 2025		PERANGKAT DAERAH PENANGGUNG JAWAB	
							TARGET 2024	PAGU INDIKATIF (Rp)	LOKASI	SUMBER DANA	PRIORITAS			TARGET	PAGU INDIKATIF (Rp)		
											NASIONAL	DAERAH					
1	2	3	4	5	6	7	8	9	10	11	12	13	14	15	16	17	
1.02.02.1.02.0012	Pengelolaan Pelayanan Kesehatan Haji							150.000.000,00			Meningkatkan Sumber Daya Manusia Yang Berkualitas Dan Berdaya Saing						
		Jumlah Dokumen Hasil Pengelolaan Pelayanan Kesehatan Haji (Dokumen)															Dinas Kesehatan Provinsi Sulawesi Tengah
		Perjalanan Dinas Biasa (Tahun)						1	97.705.000,00	(13 kabupaten/kota, SULAWESI TENGAH)	Dana Transfer Umum-Dana Alokasi Umum		Stakeholder kesehatan				Dinas Kesehatan Provinsi Sulawesi Tengah
		Alat/Bahan untuk Kegiatan Kantor-Perlengkapan Dinas (Tahun)						1	25.000.000,00	(13 kabupaten/kota, SULAWESI TENGAH)	Dana Transfer Umum-Dana Alokasi Umum		Stakeholder kesehatan				Dinas Kesehatan Provinsi Sulawesi Tengah
		Makanan dan Minuman Rapat (Tahun)						1	1.925.000,00	(13 kabupaten/kota, SULAWESI TENGAH)	Dana Transfer Umum-Dana Alokasi Umum		Stakeholder kesehatan				Dinas Kesehatan Provinsi Sulawesi Tengah
		Alat/Bahan untuk Kegiatan Kantor-Bahan Cetak (Tahun)						1	2.270.000,00	(13 kabupaten/kota, SULAWESI TENGAH)	Dana Transfer Umum-Dana Alokasi Umum		Stakeholder kesehatan				Dinas Kesehatan Provinsi Sulawesi Tengah
		Makanan dan Minuman Jamuan Tamu (Tahun)						1	23.100.000,00	(13 kabupaten/kota, SULAWESI TENGAH)	Dana Transfer Umum-Dana Alokasi Umum		Stakeholder kesehatan				Dinas Kesehatan Provinsi Sulawesi Tengah
1.02.02.1.02.0013	Pengelolaan Pelayanan Kesehatan Orang dengan Masalah Kesehatan Jiwa (ODMK)							150.000.000,00			Meningkatkan Sumber Daya Manusia Yang Berkualitas Dan Berdaya Saing						
		Jumlah Dokumen Hasil Pengelolaan Pelayanan Kesehatan Orang dengan Masalah Kesehatan Jiwa (ODMK) (Dokumen)															Dinas Kesehatan Provinsi Sulawesi Tengah
		Makanan dan Minuman Rapat (Tahun)						1	13.775.982,00	(13 kabupataten/kota, SULAWESI TENGAH)	Dana Transfer Umum-Dana Alokasi Umum		Stakeholder kesehatan				Dinas Kesehatan Provinsi Sulawesi Tengah
		Alat/Bahan untuk Kegiatan Kantor-Alat Tulis Kantor (Tahun)						1	636.450,00	(13 kabupaten/kota, SULAWESI TENGAH)	Dana Transfer Umum-Dana Alokasi Umum		Stakeholder kesehatan				Dinas Kesehatan Provinsi Sulawesi Tengah
		Honorarium Narasumber atau Pembahas, Moderator, Pembawa Acara, dan Panitia (Tahun)						1	17.800.000,00	(13 kabupaten/kota, SULAWESI TENGAH)	Dana Transfer Umum-Dana Alokasi Umum		Stakeholder kesehatan				Dinas Kesehatan Provinsi Sulawesi Tengah
		Sewa Bangunan Gedung Tempat Pertemuan (Tahun)						1	2.500.000,00	(13 kabupaten/kota, SULAWESI TENGAH)	Dana Transfer Umum-Dana Alokasi Umum		Stakeholder kesehatan				Dinas Kesehatan Provinsi Sulawesi Tengah
		Alat/Bahan untuk Kegiatan Kantor-Kertas dan Cover (Tahun)						1	394.700,00	(13 kabupaten/kota, SULAWESI TENGAH)	Dana Transfer Umum-Dana Alokasi Umum		Stakeholder kesehatan				Dinas Kesehatan Provinsi Sulawesi Tengah
		Perjalanan Dinas Biasa (Tahun)						1	30.860.000,00	(13 kabupaten/kota, SULAWESI TENGAH)	Dana Transfer Umum-Dana Alokasi Umum		Stakeholder kesehatan				Dinas Kesehatan Provinsi Sulawesi Tengah
		Alat/Bahan untuk Kegiatan Kantor-Bahan Cetak (Tahun)						1	52.812.868,00	(13 kabupaten/kota, SULAWESI TENGAH)	Dana Transfer Umum-Dana Alokasi Umum		Stakeholder kesehatan				Dinas Kesehatan Provinsi Sulawesi Tengah
		Perjalanan Dinas Paket Meeting Dalam Kota (Tahun)						1	31.220.000,00	(13 kabupaten/kota, SULAWESI TENGAH)	Dana Transfer Umum-Dana Alokasi Umum		Stakeholder kesehatan				Dinas Kesehatan Provinsi Sulawesi Tengah

NO	KODE	URUSAN/BIDANG URUSAN/PROGRAM/KEGIATAN/ SUB KEGIATAN	INDIKATOR PROGRAM/KEGIATAN/SUB KEGIATAN	Target Akhir Periode RPJMD	REALISASI CAPAIAN RKPD TAHUN 2022	PRAKIRAAN CAPAIAN TARGET RKPD TAHUN 2023	CAPAIAN KINERJA DAN KERANGKA PENDANAAN						KELOMPOK SASARAN	PRAKIRAAN MAJU RENCANA TAHUN 2025		PERANGKAT DAERAH PENANGGUNG JAWAB
							TARGET 2024	PAGU INDIKATIF (Rp)	LOKASI	SUMBER DANA	PRIORITAS			TARGET	PAGU INDIKATIF (Rp)	
											NASIONAL	DAERAH				
1	2	3	4	5	6	7	8	9	10	11	12	13	14	15	16	17
1.02.02.1.02.0014	Pengelolaan Pelayanan Kesehatan Orang dengan Kecanduan NAPZA	-	Jumlah Penyalahguna NAPZA yang Mendapatkan Rehabilitasi Medis (Orang)					200.000.000,00			Meningkatkan Sumber Daya Manusia Yang Berkualitas Dan Berdaya Saing					Dinas Kesehatan Provinsi Sulawesi Tengah
			Alat/Bahan untuk Kegiatan Kantor-Bahan Komputer (Tahun)				1	3.364.500,00	(13 kabupaten/kota, SULAWESI TENGAH)	Dana Transfer Umum-Dana Alokasi Umum	Stakeholder kesehatan			Dinas Kesehatan Provinsi Sulawesi Tengah		
			Makanan dan Minuman Rapat (Tahun)				1	7.700.000,00	(13 kabupaten/kota, SULAWESI TENGAH)	Dana Transfer Umum-Dana Alokasi Umum	Stakeholder kesehatan			Dinas Kesehatan Provinsi Sulawesi Tengah		
			Honorarium Narasumber atau Pembahas, Moderator, Pembawa Acara, dan Panitia (Tahun)				1	64.800.000,00	(13 kabupaten/kota, SULAWESI TENGAH)	Dana Transfer Umum-Dana Alokasi Umum	Stakeholder kesehatan			Dinas Kesehatan Provinsi Sulawesi Tengah		
			Sewa Bangunan Gedung Tempat Pertemuan (Tahun)				1	10.000.000,00	(13 kabupaten/kota, SULAWESI TENGAH)	Dana Transfer Umum-Dana Alokasi Umum	Stakeholder Kesehatan			Dinas Kesehatan Provinsi Sulawesi Tengah		
			Alat/Bahan untuk Kegiatan Kantor- Kertas dan Cover (Tahun)				1	478.200,00	(13 kabupaten/kota, SULAWESI TENGAH)	Dana Transfer Umum-Dana Alokasi Umum	Stakeholder kesehatan			Dinas Kesehatan Provinsi Sulawesi Tengah		
			Alat/Bahan untuk Kegiatan Kantor-Alat Tulis Kantor (Tahun)				1	5.308.550,00	(13 kabupaten/kota, SULAWESI TENGAH)	Dana Transfer Umum-Dana Alokasi Umum	Stakeholder kesehatan			Dinas Kesehatan Provinsi Sulawesi Tengah		
			Alat/Bahan untuk Kegiatan Kantor- Bahan Cetak (Tahun)				1	52.118.450,00	(13 kabupaten/kota, SULAWESI TENGAH)	Dana Transfer Umum-Dana Alokasi Umum	Stakeholder kesehatan			Dinas Kesehatan Provinsi Sulawesi Tengah		
			Perjalanan Dinas Biasa (Tahun)				1	56.230.300,00	(13 kabupaten/kota, SULAWESI TENGAH)	Dana Transfer Umum-Dana Alokasi Umum	Stakeholder kesehatan			Dinas Kesehatan Provinsi Sulawesi Tengah		
			1.02.02.1.02.0016	Pengelolaan Jaminan Kesehatan Masyarakat	-	Jumlah Dokumen Hasil Pengelolaan Jaminan Kesehatan Masyarakat (Dokumen)					40.200.000.000,00			Meningkatkan Sumber Daya Manusia Yang Berkualitas Dan Berdaya Saing		
Kontribusi Jaminan Kesehatan bagi PBI (Tahun)							1	27.677.802.000,00	(13 kabupaten/kota, SULAWESI TENGAH)	Dana Transfer Umum-Dana Alokasi Umum	Stakeholder kesehatan			Dinas Kesehatan Provinsi Sulawesi Tengah		
Iuran Jaminan Kesehatan bagi Peserta PBP dan BP Kelas 3 (Tahun)							1	11.340.000.000,00	(13 kabupaten/kota, SULAWESI TENGAH)	Dana Transfer Umum-Dana Alokasi Umum	Stakeholder kesehatan			Dinas Kesehatan Provinsi Sulawesi Tengah		
Alat/Bahan untuk Kegiatan Kantor- Bahan Cetak (Tahun)							1	12.293.100,00	(13 kabupaten/kota, SULAWESI TENGAH)	Dana Transfer Umum-Dana Alokasi Umum	Stakeholder kesehatan			Dinas Kesehatan Provinsi Sulawesi Tengah		
Bantuan Iuran Jaminan Kesehatan bagi Peserta PBP dan BP Kelas 3 (Tahun)							1	907.200.000,00	(13 kabupaten/kota, SULAWESI TENGAH)	Dana Transfer Umum-Dana Alokasi Umum	Stakeholder kesehatan			Dinas Kesehatan Provinsi Sulawesi Tengah		
Perjalanan Dinas Biasa (Tahun)							1	165.222.000,00	(13 kabupaten/kota, SULAWESI TENGAH)	Dana Transfer Umum-Dana Alokasi Umum	Stakeholder kesehatan			Dinas Kesehatan Provinsi Sulawesi Tengah		

NO	KODE	URUSAN/BIDANG URUSAN/PROGRAM/KEGIATAN/ SUB KEGIATAN	INDIKATOR PROGRAM/KEGIATAN/SUB KEGIATAN	Target Akhir Periode RPJMD	REALISASI CAPAIAN RKPD TAHUN 2022	PRAKIRAAN CAPAIAN TARGET RKPD TAHUN 2023	CAPAIAN KINERJA DAN KERANGKA PENDANAAN					KELOMPOK SASARAN	PRAKIRAAN MAJU RENCANA TAHUN 2025		PERANGKAT DAERAH PENANGGUNG JAWAB	
							TARGET 2024	PAGU INDIKATIF (Rp)	LOKASI	SUMBER DANA	PRIORITAS		TARGET	PAGU INDIKATIF (Rp)		
											NASIONAL					DAERAH
1	2	3	4	5	6	7	8	9	10	11	12	13	14	15	16	17
1.02.02.1.02.0017	Pengelolaan Surveilans Kesehatan	Makanan dan Minuman Rapat (Tahun)				1	58.050.000,00	(13 kabupaten/kota, SULAWESI TENGAH)	Dana Transfer Umum-Dana Alokasi Umum			Stakeholder kesehatan			Dinas Kesehatan Provinsi Sulawesi Tengah	
		Perjalanan Dinas Paket Meeting Dalam Kota (Tahun)				1	35.832.900,00	(13 kabupaten/kota, SULAWESI TENGAH)	Dana Transfer Umum-Dana Alokasi Umum			Stakeholder kesehatan			Dinas Kesehatan Provinsi Sulawesi Tengah	
		Honorarium Narasumber atau Pembahas, Moderator, Pembawa Acara, dan Panitia (Tahun)				1	3.600.000,00	(13 kabupaten/kota, SULAWESI TENGAH)	Dana Transfer Umum-Dana Alokasi Umum			Stakeholder kesehatan			Dinas Kesehatan Provinsi Sulawesi Tengah	
		Jumlah Dokumen Hasil Pengelolaan Surveilans Kesehatan (Dokumen)						300.000.000,00				Meningkatkan Sumber Daya Manusia Yang Berkualitas Dan Berdaya Saing				Dinas Kesehatan Provinsi Sulawesi Tengah
		Honorarium Narasumber atau Pembahas, Moderator, Pembawa Acara, dan Panitia (Tahun)					1	81.400.000,00	(13 kabupaten/kota, SULAWESI TENGAH)	Dana Transfer Umum-Dana Alokasi Umum			Stakeholder kesehatan			Dinas Kesehatan Provinsi Sulawesi Tengah
		Perjalanan Dinas Biasa (Tahun)					1	116.994.000,00	(13 kabupaten/kota, SULAWESI TENGAH)	Dana Transfer Umum-Dana Alokasi Umum			Stakeholder kesehatan			Dinas Kesehatan Provinsi Sulawesi Tengah
		Alat/Bahan untuk Kegiatan Kantor-Kertas dan Cover (Tahun)					1	1.162.000,00	(13 kabupaten/kota, SULAWESI TENGAH)	Dana Transfer Umum-Dana Alokasi Umum			Stakeholder kesehatan			Dinas Kesehatan Provinsi Sulawesi Tengah
		Perjalanan Dinas Dalam Kota (Tahun)					1	46.150.000,00	(13 kabupaten/kota, SULAWESI TENGAH)	Dana Transfer Umum-Dana Alokasi Umum			Stakeholder kesehatan			Dinas Kesehatan Provinsi Sulawesi Tengah
		Alat/Bahan untuk Kegiatan Kantor-Bahan Cetak (Tahun)					1	1.600.000,00	(13 kabupaten/kota, SULAWESI TENGAH)	Dana Transfer Umum-Dana Alokasi Umum			Stakeholder Kesehatan			Dinas Kesehatan Provinsi Sulawesi Tengah
		Alat/Bahan untuk Kegiatan Kantor-Bahan Komputer (Tahun)					1	1.925.000,00	(13 kabupaten/kota, SULAWESI TENGAH)	Dana Transfer Umum-Dana Alokasi Umum			Stakeholder kesehatan			Dinas Kesehatan Provinsi Sulawesi Tengah
1.02.02.1.02.0018	Koordinasi dan Sinkronisasi Penerapan SPM Bidang Kesehatan Lintas Kabupaten/Kota	Makanan dan Minuman Rapat (Tahun)				1	48.112.000,00	(13 kabupaten/kota, SULAWESI TENGAH)	Dana Transfer Umum-Dana Alokasi Umum			Stakeholder kesehatan			Dinas Kesehatan Provinsi Sulawesi Tengah	
		Alat/Bahan untuk Kegiatan Kantor-Alat Tulis Kantor (Tahun)				1	2.657.000,00	(13 kabupaten/kota, SULAWESI TENGAH)	Dana Transfer Umum-Dana Alokasi Umum			Stakeholder kesehatan			Dinas Kesehatan Provinsi Sulawesi Tengah	
		Jumlah Dokumen Hasil Koordinasi dan Sinkronisasi Penerapan SPM Bidang Kesehatan Lintas Kabupaten/Kota (Dokumen)						250.000.000,00				Meningkatkan Sumber Daya Manusia Yang Berkualitas Dan Berdaya Saing				Dinas Kesehatan Provinsi Sulawesi Tengah
		Makanan dan Minuman Rapat (Tahun)				1	31.496.000,00	(13 kabupaten/kota, SULAWESI TENGAH)	Dana Transfer Umum-Dana Alokasi Umum			Stakeholder kesehatan			Dinas Kesehatan Provinsi Sulawesi Tengah	
							1	55.814.000,00	(13 kabupaten/kota, SULAWESI TENGAH)	Dana Transfer Umum-Dana Alokasi Umum			Stakeholder kesehatan			Dinas Kesehatan Provinsi Sulawesi Tengah

NO	KODE	URUSAN/BIDANG URUSAN/PROGRAM/KEGIATAN/ SUB KEGIATAN	INDIKATOR PROGRAM/KEGIATAN/SUB KEGIATAN	Target Akhir Periode RPJMD	REALISASI CAPAIAN RKPD TAHUN 2022	PRAKIRAAN CAPAIAN TARGET RKPD TAHUN 2023	CAPAIAN KINERJA DAN KERANGKA PENDANAAN						KELOMPOK SASARAN	PRAKIRAAN MAJU RENCANA TAHUN 2025		PERANGKAT DAERAH PENANGGUNG JAWAB		
							TARGET 2024	PAGU INDIKATIF (Rp)	LOKASI	SUMBER DANA	PRIORITAS			TARGET	PAGU INDIKATIF (Rp)			
											NASIONAL	DAERAH						
1	2	3	4	5	6	7	8	9	10	11	12	13	14	15	16	17		
1.02.02.1.02.0019		Pembinaan Pelaksanaan Upaya Pelayanan Kesehatan	Perjalanan Dinas Dalam Kota (Tahun)				1	2.400.000,00	(13 kabupaten/kota, SULAWESI TENGAH)	Dana Transfer Umum-Dana Alokasi Umum			Stakeholder kesehatan			Dinas Kesehatan Provinsi Sulawesi Tengah		
			Perjalanan Dinas Paket Meeting Dalam Kota (Tahun)				1	60.810.000,00	(13 kabupaten/kota, SULAWESI TENGAH)	Dana Transfer Umum-Dana Alokasi Umum			Stakeholder kesehatan			Dinas Kesehatan Provinsi Sulawesi Tengah		
			Alat/Bahan untuk Kegiatan Kantor-Alat Tulis Kantor (Tahun)				1	496.000,00	(13 kabupaten/kota, SULAWESI TENGAH)	Dana Transfer Umum-Dana Alokasi Umum			Stakeholder kesehatan			Dinas Kesehatan Provinsi Sulawesi Tengah		
			Perjalanan Dinas Paket Meeting Luar Kota (Tahun)				1	59.600.000,00	(13 kabupaten/kota, SULAWESI TENGAH)	Dana Transfer Umum-Dana Alokasi Umum			Stakeholder kesehatan			Dinas Kesehatan Provinsi Sulawesi Tengah		
			Alat/Bahan untuk Kegiatan Kantor-Bahan Cetak (Tahun)				1	39.384.000,00	(13 kabupaten/kota, SULAWESI TENGAH)	Dana Transfer Umum-Dana Alokasi Umum			Stakeholder kesehatan			Dinas Kesehatan Provinsi Sulawesi Tengah		
										2.050.000.000,00			Meningkatkan Sumber Daya Manusia Yang Berkualitas Dan Berdaya Saing					
					Jumlah Dokumen Hasil Pembinaan Pelaksanaan Upaya Pelayanan Kesehatan (Dokumen)													Dinas Kesehatan Provinsi Sulawesi Tengah
					Perjalanan Dinas Paket Meeting Dalam Kota (Tahun)				1	56.485.800,00	(13 kabupaten/kota, SULAWESI TENGAH)	Dana Transfer Umum-Dana Alokasi Umum			Stakeholder kesehatan			Dinas Kesehatan Provinsi Sulawesi Tengah
					Makanan dan Minuman Rapat (Tahun)				1	11.700.000,00	(13 kabupaten/kota, SULAWESI TENGAH)	Dana Transfer Umum-Dana Alokasi Umum			Stakeholder kesehatan			Dinas Kesehatan Provinsi Sulawesi Tengah
					Perjalanan Dinas Dalam Kota (Tahun)				1	9.120.000,00	(13 kabupaten/kota, SULAWESI TENGAH)	Dana Transfer Umum-Dana Alokasi Umum			Stakeholder kesehatan			Dinas Kesehatan Provinsi Sulawesi Tengah
					Alat/Bahan untuk Kegiatan Kantor-Alat Tulis Kantor (Tahun)				1	969.850,00	(13 kabupaten/kota, SULAWESI TENGAH)	Dana Transfer Umum-Dana Alokasi Umum			Stakeholder kesehatan			Dinas Kesehatan Provinsi Sulawesi Tengah
					Makanan dan Minuman Rapat (Tahun)				1	147.340.000,00	(13 kabupaten/kota, SULAWESI TENGAH)	Dana Transfer Umum-Dana Alokasi Umum			Stakeholder kesehatan			Dinas Kesehatan Provinsi Sulawesi Tengah
					Honorarium Narasumber atau Pembahas, Moderator, Pembawa Acara, dan Panitia (Tahun)				1	9.000.000,00	(13 kabupaten/kota, SULAWESI TENGAH)	Dana Transfer Umum-Dana Alokasi Umum			Stakeholder kesehatan			Dinas Kesehatan Provinsi Sulawesi Tengah
					Perjalanan Dinas Paket Meeting Dalam Kota (Tahun)				1	65.365.295,00	(13 kabupaten/kota, SULAWESI TENGAH)	Dana Transfer Umum-Dana Alokasi Umum			Stakeholder kesehatan			Dinas Kesehatan Provinsi Sulawesi Tengah
			Alat/Bahan untuk Kegiatan Kantor-Bahan Cetak (Tahun)				1	1.100.000,00	(13 kabupaten/kota, SULAWESI TENGAH)	Dana Transfer Umum-Dana Alokasi Umum			Stakeholder kesehatan			Dinas Kesehatan Provinsi Sulawesi Tengah		
			Hibah Uang kepada Badan dan Lembaga yang Bersifat Nirlaba, Sukarela dan Sosial yang Dibentuk Berdasarkan Peraturan Perundang-Undangan (Tahun)				1	1.500.000.000,00	(13 kabupaten/kota, SULAWESI TENGAH)	Dana Transfer Umum-Dana Alokasi Umum			Stakeholder kesehatan			Dinas Kesehatan Provinsi Sulawesi Tengah		
			Alat/Bahan untuk Kegiatan Kantor-Kertas dan Cover (Tahun)				1	552.200,00	(13 kabupaten/kota, SULAWESI TENGAH)	Dana Transfer Umum-Dana Alokasi Umum			Stakeholder kesehatan			Dinas Kesehatan Provinsi Sulawesi Tengah		

NO	KODE	URUSAN/BIDANG URUSAN/PROGRAM/KEGIATAN/ SUB KEGIATAN	INDIKATOR PROGRAM/KEGIATAN/SUB KEGIATAN	Target Akhir Periode RPJMD	REALISASI CAPAIAN RKPD TAHUN 2022	PRAKIRAAN CAPAIAN TARGET RKPD TAHUN 2023	CAPAIAN KINERJA DAN KERANGKA PENDANAAN						KELOMPOK SASARAN	PRAKIRAAN MAJU RENCANA TAHUN 2025		PERANGKAT DAERAH PENANGGUNG JAWAB
							TARGET 2024	PAGU INDIKATIF (Rp)	LOKASI	SUMBER DANA	PRIORITAS			TARGET	PAGU INDIKATIF (Rp)	
											NASIONAL	DAERAH				
1	2	3	4	5	6	7	8	9	10	11	12	13	14	15	16	17
1.02.02.1.02.0020	Verifikasi dan Penilaian Kelayakan Puskesmas untuk Registrasi Puskesmas	Honorarium Narasumber atau Pembahas, Moderator, Pembawa Acara, dan Panitia (Tahun)	1	22.800.000,00	(13 kabupaten/kota, SULAWESI TENGAH)	Dana Transfer Umum-Dana Alokasi Umum	Stakeholder kesehatan	Dinas Kesehatan Provinsi Sulawesi Tengah								
		Alat/Bahan untuk Kegiatan Kantor-Bahan Cetak (Tahun)	1	7.161.400,00	(13 kabupaten/kota, SULAWESI TENGAH)	Dana Transfer Umum-Dana Alokasi Umum	Stakeholder kesehatan	Dinas Kesehatan Provinsi Sulawesi Tengah								
		Jasa Tenaga Ahli (Tahun)	1	68.120.000,00	(13 kabupaten/kota, SULAWESI TENGAH)	Dana Transfer Umum-Dana Alokasi Umum	Stakeholder kesehatan	Dinas Kesehatan Provinsi Sulawesi Tengah								
		Makanan dan Minuman Rapat (Tahun)	1	8.954.000,00	(13 kabupaten/kota, SULAWESI TENGAH)	Dana Transfer Umum-Dana Alokasi Umum	Stakeholder kesehatan	Dinas Kesehatan Provinsi Sulawesi Tengah								
		Alat/Bahan untuk Kegiatan Kantor-Alat Tulis Kantor (Tahun)	1	1.951.905,00	(13 kabupaten/kota, SULAWESI TENGAH)	Dana Transfer Umum-Dana Alokasi Umum	Stakeholder kesehatan	Dinas Kesehatan Provinsi Sulawesi Tengah								
		Alat/Bahan untuk Kegiatan Kantor-Alat Tulis Kantor (Tahun)	1	2.526.100,00	(13 kabupaten/kota, SULAWESI TENGAH)	Dana Transfer Umum-Dana Alokasi Umum	Stakeholder kesehatan	Dinas Kesehatan Provinsi Sulawesi Tengah								
		Perjalanan Dinas Dalam Kota (Tahun)	1	5.700.000,00	(13 kabupaten/kota, SULAWESI TENGAH)	Dana Transfer Umum-Dana Alokasi Umum	Stakeholder kesehatan	Dinas Kesehatan Provinsi Sulawesi Tengah								
		Alat/Bahan untuk Kegiatan Kantor-Kertas dan Cover (Tahun)	1	315.000,00	(13 kabupaten/kota, SULAWESI TENGAH)	Dana Transfer Umum-Dana Alokasi Umum	Stakeholder kesehatan	Dinas Kesehatan Provinsi Sulawesi Tengah								
		Alat/Bahan untuk Kegiatan Kantor-Bahan Komputer (Tahun)	1	412.500,00	(13 kabupaten/kota, SULAWESI TENGAH)	Dana Transfer Umum-Dana Alokasi Umum	Stakeholder kesehatan	Dinas Kesehatan Provinsi Sulawesi Tengah								
		Honorarium Narasumber atau Pembahas, Moderator, Pembawa Acara, dan Panitia (Tahun)	1	2.800.000,00	(13 kabupaten/kota, SULAWESI TENGAH)	Dana Transfer Umum-Dana Alokasi Umum	Stakeholder kesehatan	Dinas Kesehatan Provinsi Sulawesi Tengah								
		Perjalanan Dinas Biasa (Tahun)	1	62.722.000,00	(13 kabupaten/kota, SULAWESI TENGAH)	Dana Transfer Umum-Dana Alokasi Umum	Stakeholder kesehatan	Dinas Kesehatan Provinsi Sulawesi Tengah								
		Alat/Bahan untuk Kegiatan Kantor-Bahan Cetak (Tahun)	1	4.195.150,00	(13 kabupaten/kota, SULAWESI TENGAH)	Dana Transfer Umum-Dana Alokasi Umum	Stakeholder kesehatan	Dinas Kesehatan Provinsi Sulawesi Tengah								
		Perjalanan Dinas Biasa (Tahun)	1	60.708.800,00	(13 kabupaten/kota, SULAWESI TENGAH)	Dana Transfer Umum-Dana Alokasi Umum	Stakeholder kesehatan	Dinas Kesehatan Provinsi Sulawesi Tengah								
								200.000.000,00					Meningkatkan Sumber Daya Manusia Yang Berkualitas Dan Berdaya Saing			
		Jumlah Dokumen Hasil Verifikasi dan Penilaian Kelayakan Puskesmas untuk Registrasi Puskesmas (Dokumen)														Dinas Kesehatan Provinsi Sulawesi Tengah
		Honorarium Narasumber atau Pembahas, Moderator, Pembawa Acara, dan Panitia (Tahun)	1	4.402.000,00	(13 kabupaten/kota, SULAWESI TENGAH)	Dana Transfer Umum-Dana Alokasi Umum	Stakeholder kesehatan	Dinas Kesehatan Provinsi Sulawesi Tengah								
		Perjalanan Dinas Biasa (Tahun)	1	115.047.200,00	(13 kabupaten/kota, SULAWESI TENGAH)	Dana Transfer Umum-Dana Alokasi Umum	Stakeholder kesehatan	Dinas Kesehatan Provinsi Sulawesi Tengah								

NO	KODE	URUSAN/BIDANG URUSAN/PROGRAM/KEGIATAN/ SUB KEGIATAN	INDIKATOR PROGRAM/KEGIATAN/SUB KEGIATAN	Target Akhir Periode RPJMD	REALISASI CAPAIAN RKPD TAHUN 2022	PRAKIRAAN CAPAIAN TARGET RKPD TAHUN 2023	CAPAIAN KINERJA DAN KERANGKA PENDANAAN					KELOMPOK SASARAN	PRAKIRAAN MAJU RENCANA TAHUN 2025		PERANGKAT DAERAH PENANGGUNG JAWAB				
							TARGET 2024	PAGU INDIKATIF (Rp)	LOKASI	SUMBER DANA	PRIORITAS		TARGET	PAGU INDIKATIF (Rp)					
											NASIONAL					DAERAH			
1	2	3	4	5	6	7	8	9	10	11	12	13	14	15	16	17			
1.02.02.1.02.0021		Investigasi Lanjutan Kejadian Ikutan Pasca Imunisasi dan Pemberian Obat Massal oleh Kabupaten/Kota	Perjalanan Dinas Dalam Kota (Tahun)				1	9.120.000,00	(13 kabupaten/kota, SULAWESI TENGAH)	Dana Transfer Umum-Dana Alokasi Umum			Stakeholder kesehatan			Dinas Kesehatan Provinsi Sulawesi Tengah			
			Alat/Bahan untuk Kegiatan Kantor-Alat Tulis Kantor (Tahun)				1	2.066.800,00	(13 kabupaten/kota, SULAWESI TENGAH)	Dana Transfer Umum-Dana Alokasi Umum			Stakeholder kesehatan			Dinas Kesehatan Provinsi Sulawesi Tengah			
			Perjalanan Dinas Paket Meeting Dalam Kota (Tahun)				1	9.360.000,00	(13 kabupaten/kota, SULAWESI TENGAH)	Dana Transfer Umum-Dana Alokasi Umum			Stakeholder kesehatan			Dinas Kesehatan Provinsi Sulawesi Tengah			
			Alat/Bahan untuk Kegiatan Kantor-Bahan Cetak (Tahun)				1	800.000,00	(13 kabupaten/kota, SULAWESI TENGAH)	Dana Transfer Umum-Dana Alokasi Umum			Stakeholder kesehatan			Dinas Kesehatan Provinsi Sulawesi Tengah			
			Makanan dan Minuman Rapat (Tahun)				1	59.204.000,00	(13 kabupaten/kota, SULAWESI TENGAH)	Dana Transfer Umum-Dana Alokasi Umum			Stakeholder kesehatan			Dinas Kesehatan Provinsi Sulawesi Tengah			
			Jumlah Dokumen Hasil Investigasi Lanjutan Kejadian Ikutan Pasca Imunisasi dan Pemberian Obat Massal oleh Kabupaten/Kota (Dokumen)								200.000.000,00			Meningkatkan Sumber Daya Manusia Yang Berkualitas Dan Berdaya Saing				Dinas Kesehatan Provinsi Sulawesi Tengah	
			Perjalanan Dinas Dalam Kota (Tahun)						1	18.795.000,00	(13 kabupaten/kota, SULAWESI TENGAH)	Dana Transfer Umum-Dana Alokasi Umum				Stakeholder kesehatan			Dinas Kesehatan Provinsi Sulawesi Tengah
			Alat/Bahan untuk Kegiatan Kantor-Kertas dan Cover (Tahun)						1	630.000,00	(13 kabupaten/kota, SULAWESI TENGAH)	Dana Transfer Umum-Dana Alokasi Umum				Stakeholder kesehatan			Dinas Kesehatan Provinsi Sulawesi Tengah
			Alat/Bahan untuk Kegiatan Kantor-Alat Tulis Kantor (Tahun)						1	802.200,00	(13 kabupaten/kota, SULAWESI TENGAH)	Dana Transfer Umum-Dana Alokasi Umum				Stakeholder kesehatan			Dinas Kesehatan Provinsi Sulawesi Tengah
			Perjalanan Dinas Paket Meeting Dalam Kota (Tahun)						1	19.110.000,00	(13 kabupaten/kota, SULAWESI TENGAH)	Dana Transfer Umum-Dana Alokasi Umum				Stakeholder kesehatan			Dinas Kesehatan Provinsi Sulawesi Tengah
1.02.02.1.02.0023		Penyediaan dan Pengelolaan Sistem Penanganan Gawat Darurat Terpadu (SPGDT)	Alat/Bahan untuk Kegiatan Kantor-Bahan Cetak (Tahun)				1	1.922.550,00	(13 kabupaten/kota, SULAWESI TENGAH)	Dana Transfer Umum-Dana Alokasi Umum			Stakeholder kesehatan			Dinas Kesehatan Provinsi Sulawesi Tengah			
			Makanan dan Minuman Rapat (Tahun)				1	36.430.250,00	(13 kabupaten/kota, SULAWESI TENGAH)	Dana Transfer Umum-Dana Alokasi Umum				Stakeholder kesehatan			Dinas Kesehatan Provinsi Sulawesi Tengah		
			Honorarium Narasumber atau Pembahas, Moderator, Pembawa Acara, dan Panitia (Tahun)				1	52.700.000,00	(13 kabupaten/kota, SULAWESI TENGAH)	Dana Transfer Umum-Dana Alokasi Umum				Stakeholder kesehatan			Dinas Kesehatan Provinsi Sulawesi Tengah		
			Perjalanan Dinas Biasa (Tahun)				1	69.610.000,00	(13 kabupaten/kota, SULAWESI TENGAH)	Dana Transfer Umum-Dana Alokasi Umum				Stakeholder kesehatan			Dinas Kesehatan Provinsi Sulawesi Tengah		
								120.960.960,00			Meningkatkan Sumber Daya Manusia Yang Berkualitas Dan Berdaya Saing								

NO	KODE	URUSAN/BIDANG URUSAN/PROGRAM/KEGIATAN/ SUB KEGIATAN	INDIKATOR PROGRAM/KEGIATAN/SUB KEGIATAN	Target Akhir Periode RPJMD	REALISASI CAPAIAN RKPD TAHUN 2022	PRAKIRAAN CAPAIAN TARGET RKPD TAHUN 2023	CAPAIAN KINERJA DAN KERANGKA PENDANAAN						KELOMPOK SASARAN	PRAKIRAAN MAJU RENCANA TAHUN 2025		PERANGKAT DAERAH PENANGGUNG JAWAB
							TARGET 2024	PAGU INDIKATIF (Rp)	LOKASI	SUMBER DANA	PRIORITAS			TARGET	PAGU INDIKATIF (Rp)	
											NASIONAL	DAERAH				
1	2	3	4	5	6	7	8	9	10	11	12	13	14	15	16	17
			Jumlah Public Safety Center (PSC 119) Tersedia, Terkelola dan Terintegrasi dengan Rumah Sakit dalam Satu Sistem Penanganan Gawat Darurat Terpadu (SPGDT) (Unit)													UPT Pusat Pelayanan Keselamatan Terpadu
			Alat/Bahan untuk Kegiatan Kantor-Alat Tulis Kantor (Tahun)				1	1.426.550,00	(13 kabupaten/kota, SULAWESI TENGAH)	Dana Transfer Umum-Dana Alokasi Umum			Stakeholder kesehatan			UPT Pusat Pelayanan Keselamatan Terpadu
			Jasa Tenaga Ahli (Tahun)				1	33.703.510,00	(13 kabupaten/kota, SULAWESI TENGAH)	Dana Transfer Umum-Dana Alokasi Umum			Stakeholder kesehatan			UPT Pusat Pelayanan Keselamatan Terpadu
			Alat/Bahan untuk Kegiatan Kantor-Bahan Cetak (Tahun)				1	11.860.900,00	(13 kabupaten/kota, SULAWESI TENGAH)	Dana Transfer Umum-Dana Alokasi Umum			Stakeholder kesehatan			UPT Pusat Pelayanan Keselamatan Terpadu
			Makanan dan Minuman Rapat (Tahun)				1	4.440.000,00	(13 kabupaten/kota, SULAWESI TENGAH)	Dana Transfer Umum-Dana Alokasi Umum			Stakeholder kesehatan			UPT Pusat Pelayanan Keselamatan Terpadu
			Perjalanan Dinas Biasa (Tahun)				1	53.030.000,00	(13 kabupaten/kota, SULAWESI TENGAH)	Dana Transfer Umum-Dana Alokasi Umum			Stakeholder kesehatan			UPT Pusat Pelayanan Keselamatan Terpadu
			Bahan-Bahan Lainnya (Tahun)				1	7.500.000,00	(13 kabupaten/kota, SULAWESI TENGAH)	Dana Transfer Umum-Dana Alokasi Umum			Stakeholder kesehatan			UPT Pusat Pelayanan Keselamatan Terpadu
			Honorarium Narasumber atau Pembahas, Moderator, Pembawa Acara, dan Panitia (Tahun)				1	9.000.000,00	(13 kabupaten/kota, SULAWESI TENGAH)	Dana Transfer Umum-Dana Alokasi Umum			Stakeholder kesehatan			UPT Pusat Pelayanan Keselamatan Terpadu
	1.02.02.1.02.0024	Pengelolaan Rujukan dan Rujuk Balik						200.000.000,00			Meningkatkan Sumber Daya Manusia Yang Berkualitas Dan Berdaya Saing					
			Jumlah Dokumen Hasil Pengelolaan Rujukan dan Rujuk Balik di Fasilitas Pelayanan Kesehatan (Dokumen)													Dinas Kesehatan Provinsi Sulawesi Tengah
			Makanan dan Minuman Rapat (Tahun)				1	27.520.000,00	(13 kabupaten/kota, SULAWESI TENGAH)	Dana Transfer Umum-Dana Alokasi Umum			Stakeholder kesehatan			Dinas Kesehatan Provinsi Sulawesi Tengah
			Perjalanan Dinas Biasa (Tahun)				1	145.090.000,00	(13 kabupaten/kota, SULAWESI TENGAH)	Dana Transfer Umum-Dana Alokasi Umum			Stakeholder kesehatan			Dinas Kesehatan Provinsi Sulawesi Tengah
			Perjalanan Dinas Paket Meeting Dalam Kota (Tahun)				1	12.900.000,00	(13 kabupaten/kota, SULAWESI TENGAH)	Dana Transfer Umum-Dana Alokasi Umum			Stakeholder kesehatan			Dinas Kesehatan Provinsi Sulawesi Tengah
			Alat/Bahan untuk Kegiatan Kantor-Bahan Cetak (Tahun)				1	14.490.000,00	(13 kabupaten/kota, SULAWESI TENGAH)	Dana Transfer Umum-Dana Alokasi Umum			Stakeholder kesehatan			Dinas Kesehatan Provinsi Sulawesi Tengah
	1.02.02.1.02.0026	Upaya Pengurangan Risiko Krisis Kesehatan						137.591.275,00			Meningkatkan Sumber Daya Manusia Yang Berkualitas Dan Berdaya Saing					
			Jumlah Dokumen Hasil Upaya Pengurangan Risiko Krisis Kesehatan (Dokumen)													UPT Pusat Pelayanan Keselamatan Terpadu

NO	KODE	URUSAN/BIDANG URUSAN/PROGRAM/KEGIATAN/ SUB KEGIATAN	INDIKATOR PROGRAM/KEGIATAN/SUB KEGIATAN	Target Akhir Periode RPJMD	REALISASI CAPAIAN RKPD TAHUN 2022	PRAKIRAAN CAPAIAN TARGET RKPD TAHUN 2023	CAPAIAN KINERJA DAN KERANGKA PENDANAAN						KELOMPOK SASARAN	PRAKIRAAN MAJU RENCANA TAHUN 2025		PERANGKAT DAERAH PENANGGUNG JAWAB
							TARGET 2024	PAGU INDIKATIF (Rp)	LOKASI	SUMBER DANA	PRIORITAS			TARGET	PAGU INDIKATIF (Rp)	
											NASIONAL	DAERAH				
1	2	3	4	5	6	7	8	9	10	11	12	13	14	15	16	17
			<p>Alat/Bahan untuk Kegiatan Kantor-Bahan Cetak (Tahun)</p> <p>Makanan dan Minuman Rapat (Tahun)</p> <p>Jasa Tenaga Ahli (Tahun)</p> <p>Jasa Kontribusi Asosiasi (Tahun)</p> <p>Alat/Bahan untuk Kegiatan Kantor-Alat Tulis Kantor (Tahun)</p> <p>Perjalanan Dinas Biasa (Tahun)</p>				1	4.880.875,00	(13 kabupaten/kota, SULAWESI TENGAH)	Dana Transfer Umum-Dana Alokasi Umum			Stakeholder kesehatan			UPT Pusat Pelayanan Keselamatan Terpadu
							1	5.098.000,00	(13 kabupaten/kota, SULAWESI TENGAH)	Dana Transfer Umum-Dana Alokasi Umum			Stakeholder kesehatan			UPT Pusat Pelayanan Keselamatan Terpadu
							1	76.200.000,00	(13 kabupaten/kota, SULAWESI TENGAH)	Dana Transfer Umum-Dana Alokasi Umum			Stakeholder kesehatan			UPT Pusat Pelayanan Keselamatan Terpadu
							1	9.000.000,00	(13 kabupaten/kota, SULAWESI TENGAH)	Dana Transfer Umum-Dana Alokasi Umum			Stakeholder kesehatan			UPT Pusat Pelayanan Keselamatan Terpadu
							1	1.712.400,00	(13 kabupaten/kota, SULAWESI TENGAH)	Dana Transfer Umum-Dana Alokasi Umum			Stakeholder kesehatan			UPT Pusat Pelayanan Keselamatan Terpadu
							1	40.700.000,00	(13 kabupaten/kota, SULAWESI TENGAH)	Dana Transfer Umum-Dana Alokasi Umum			Stakeholder kesehatan			UPT Pusat Pelayanan Keselamatan Terpadu
	1.02.02.1.03	Penyelenggaraan Sistem Informasi Kesehatan Secara Terintegrasi						350.000.000,00			Meningkatkan Sumber Daya Manusia Yang Berkualitas Dan Berdaya Saing	Penguatan dan Peningkatan Kualitas Sumber Daya manusia yang Berdaya Saing Sebagai Motor Penggerak Utama Perekonomian Daerah				
			Tersedianya Profil Kesehatan (%)				1		(13 kabupaten/kota, SULAWESI TENGAH)					1		Dinas Kesehatan Provinsi Sulawesi Tengah
			Persentase instalasi farmasiProv/Kab/Kota yang menerapkan sistem Finformasi logistik obat dan BMHP (%)				66		(13 kabupaten/kota, SULAWESI TENGAH)					68		Dinas Kesehatan Provinsi Sulawesi Tengah
			Persentase unit layanan yang menerapkan SIPNAP (%)				85		(13 kabupaten/kota, SULAWESI TENGAH)					90		Dinas Kesehatan Provinsi Sulawesi Tengah
			Tersedianya Website (%)				1		(13 kabupaten/kota, SULAWESI TENGAH)					1		Dinas Kesehatan Provinsi Sulawesi Tengah
	1.02.02.1.03.0002	Pengelolaan Sistem Informasi Kesehatan						350.000.000,00			Meningkatkan Sumber Daya Manusia Yang Berkualitas Dan Berdaya Saing					
			Jumlah Dokumen Hasil Pengelolaan Sistem Informasi Kesehatan (Dokumen)													Dinas Kesehatan Provinsi Sulawesi Tengah
			Makanan dan Minuman Rapat (Tahun)				1	38.400.000,00	(13 kabupaten/kota, SULAWESI TENGAH)	Dana Transfer Umum-Dana Alokasi Umum			Stakeholder kesehatan			Dinas Kesehatan Provinsi Sulawesi Tengah
			Alat/Bahan untuk Kegiatan Kantor-Kertas dan Cover (Tahun)				1	630.000,00	(13 kabupaten/kota, SULAWESI TENGAH)	Dana Transfer Umum-Dana Alokasi Umum			Stakeholder kesehatan			Dinas Kesehatan Provinsi Sulawesi Tengah

NO	KODE	URUSAN/BIDANG URUSAN/PROGRAM/KEGIATAN/ SUB KEGIATAN	INDIKATOR PROGRAM/KEGIATAN/SUB KEGIATAN	Target Akhir Periode RPJMD	REALISASI CAPAIAN RKPD TAHUN 2022	PRAKIRAAN CAPAIAN TARGET RKPD TAHUN 2023	CAPAIAN KINERJA DAN KERANGKA PENDANAAN						KELOMPOK SASARAN	PRAKIRAAN MAJU RENCANA TAHUN 2025		PERANGKAT DAERAH PENANGGUNG JAWAB
							TARGET 2024	PAGU INDIKATIF (Rp)	LOKASI	SUMBER DANA	PRIORITAS			TARGET	PAGU INDIKATIF (Rp)	
											NASIONAL	DAERAH				
1	2	3	4	5	6	7	8	9	10	11	12	13	14	15	16	17
			Honorarium Tim Penyusunan Jurnal, Buletin, Majalah, Pengelola Teknologi Informasi dan Pengelola Website (Tahun)				1	24.160.000,00	(13 kabupaten/kota, SULAWESI TENGAH)	Dana Transfer Umum-Dana Alokasi Umum			Stakeholder kesehatan			Dinas Kesehatan Provinsi Sulawesi Tengah
			Perjalanan Dinas Biasa (Tahun)				1	74.538.000,00	(13 kabupaten/kota, SULAWESI TENGAH)	Dana Transfer Umum-Dana Alokasi Umum			Stakeholder kesehatan			Dinas Kesehatan Provinsi Sulawesi Tengah
			Alat/Bahan untuk Kegiatan Kantor-Bahan Cetak (Tahun)				1	26.680.984,00	(13 kabupaten/kota, SULAWESI TENGAH)	Dana Transfer Umum-Dana Alokasi Umum			Stakeholder kesehatan			Dinas Kesehatan Provinsi Sulawesi Tengah
			Jasa Tenaga Ahli (Tahun)				1	35.000.000,00	(13 kabupaten/kota, SULAWESI TENGAH)	Dana Transfer Umum-Dana Alokasi Umum			Stakeholder kesehatan			Dinas Kesehatan Provinsi Sulawesi Tengah
			Makanan dan Minuman Rapat (Tahun)				1	67.762.000,00	(13 kabupaten/kota, SULAWESI TENGAH)	Dana Transfer Umum-Dana Alokasi Umum			Stakeholder kesehatan			Dinas Kesehatan Provinsi Sulawesi Tengah
			Alat/Bahan untuk Kegiatan Kantor-Alat Tulis Kantor (Tahun)				1	959.016,00	(13 kabupaten/kota, SULAWESI TENGAH)	Dana Transfer Umum-Dana Alokasi Umum			Stakeholder kesehatan			Dinas Kesehatan Provinsi Sulawesi Tengah
			Perjalanan Dinas Dalam Kota (Tahun)				1	19.950.000,00	(13 kabupaten/kota, SULAWESI TENGAH)	Dana Transfer Umum-Dana Alokasi Umum			Stakeholder kesehatan			Dinas Kesehatan Provinsi Sulawesi Tengah
			Kawat/Faksimili/Internet/TV Berlangganan (Tahun)				1	10.000.000,00	(13 kabupaten/kota, SULAWESI TENGAH)	Dana Transfer Umum-Dana Alokasi Umum			Stakeholder kesehatan			Dinas Kesehatan Provinsi Sulawesi Tengah
			Honorarium Narasumber atau Pembahas, Moderator, Pembawa Acara, dan Panitia (Tahun)				1	4.800.000,00	(13 kabupaten/kota, SULAWESI TENGAH)	Dana Transfer Umum-Dana Alokasi Umum			Stakeholder kesehatan			Dinas Kesehatan Provinsi Sulawesi Tengah
			Perjalanan Dinas Paket Meeting Dalam Kota (Tahun)				1	4.680.000,00	(13 kabupaten/kota, SULAWESI TENGAH)	Dana Transfer Umum-Dana Alokasi Umum			Stakeholder kesehatan			Dinas Kesehatan Provinsi Sulawesi Tengah
			Perjalanan Dinas Biasa (Tahun)				1	28.790.000,00	(13 kabupaten/kota, SULAWESI TENGAH)	Dana Transfer Umum-Dana Alokasi Umum			Stakeholder kesehatan			Dinas Kesehatan Provinsi Sulawesi Tengah
			Perjalanan Dinas Paket Meeting Dalam Kota (Tahun)				1	11.400.000,00	(13 kabupaten/kota, SULAWESI TENGAH)	Dana Transfer Umum-Dana Alokasi Umum			Stakeholder kesehatan			Dinas Kesehatan Provinsi Sulawesi Tengah
			Alat/Bahan untuk Kegiatan Kantor-Bahan Cetak (Tahun)				1	2.250.000,00	(13 kabupaten/kota, SULAWESI TENGAH)	Dana Transfer Umum-Dana Alokasi Umum			Stakeholder kesehatan			Dinas Kesehatan Provinsi Sulawesi Tengah
	1.02.02.1.04	Penerbitan Izin Rumah Sakit Kelas B dan Fasilitas Pelayanan Kesehatan Tingkat Daerah Provinsi						639.425.268,00			Meningkatkan Sumber Daya Manusia Yang Berkualitas Dan Berdaya Saing	Penguatan dan Peningkatan Kualitas Sumber Daya manusia yang Berdaya Saing Sebagai Motor Penggerak Utama Perekonomian Daerah				
			Presentase Rumah Sakit yang terakreditasi (%)				90		(13 kabupaten/kota, SULAWESI TENGAH)					95		Dinas Kesehatan Provinsi Sulawesi Tengah
			Presentase Rumah Sakit yang terakreditasi (%)				90		(13 kabupaten/kota, SULAWESI TENGAH)					95		UPT Laboratorium Kesehatan

NO	KODE	URUSAN/BIDANG URUSAN/PROGRAM/KEGIATAN/ SUB KEGIATAN	INDIKATOR PROGRAM/KEGIATAN/SUB KEGIATAN	Target Akhir Periode RPJMD	REALISASI CAPAIAN RKPD TAHUN 2022	PRAKIRAAN CAPAIAN TARGET RKPD TAHUN 2023	CAPAIAN KINERJA DAN KERANGKA PENDANAAN						KELOMPOK SASARAN	PRAKIRAAN MAJU RENCANA TAHUN 2025		PERANGKAT DAERAH PENANGGUNG JAWAB
							TARGET 2024	PAGU INDIKATIF (Rp)	LOKASI	SUMBER DANA	PRIORITAS			TARGET	PAGU INDIKATIF (Rp)	
											NASIONAL	DAERAH				
1	2	3	4	5	6	7	8	9	10	11	12	13	14	15	16	17
			<p>Persentase SDM Kesehatan Terlatih (%)</p> <p>Rasio Dokter Per Satuan Penduduk (Rasio)</p> <p>Rasio Tenaga Medis Per Satuan Penduduk (Rasio)</p> <p>Rasio Tenaga Medis Per Satuan Penduduk (Rasio)</p> <p>Persentase Capaian Peningkatan Kapasitas Sumber Daya Manusia Kesehatan (%)</p> <p>Persentase Capaian Peningkatan Kapasitas Sumber Daya Manusia Kesehatan (%)</p> <p>Rasio Posyandu Per Satuan Balita (Rasio)</p> <p>Rasio Posyandu Per Satuan Balita (Rasio)</p> <p>Rasio Puskesmas Per Satuan Penduduk (Rasio)</p> <p>Rasio Puskesmas Per Satuan Penduduk (Rasio)</p> <p>Rasio Posyandu Per Satuan Penduduk (Rasio)</p> <p>Rasio Posyandu Per Satuan Penduduk (Rasio)</p> <p>Rasio Pustu/poskesdes Per Satuan Penduduk (Rasio)</p> <p>Rasio Pustu/poskesdes Per Satuan Penduduk (Rasio)</p> <p>Rasio Rumah sakit Per Satuan Penduduk (Rasio)</p> <p>Rasio Rumah sakit Per Satuan Penduduk (Rasio)</p>				5									<p>RSUD Undata Provinsi Sulawesi Tengah</p> <p>UPT Badan Pelatihan Kesehatan</p> <p>Dinas Kesehatan Provinsi Sulawesi Tengah</p> <p>UPT Badan Pelatihan Kesehatan</p> <p>Dinas Kesehatan Provinsi Sulawesi Tengah</p> <p>UPT Badan Pelatihan Kesehatan</p> <p>Dinas Kesehatan Provinsi Sulawesi Tengah</p> <p>UPT Badan Pelatihan Kesehatan</p> <p>Dinas Kesehatan Provinsi Sulawesi Tengah</p> <p>UPT Badan Pelatihan Kesehatan</p> <p>Dinas Kesehatan Provinsi Sulawesi Tengah</p> <p>UPT Badan Pelatihan Kesehatan</p> <p>Dinas Kesehatan Provinsi Sulawesi Tengah</p> <p>UPT Badan Pelatihan Kesehatan</p> <p>Dinas Kesehatan Provinsi Sulawesi Tengah</p> <p>UPT Badan Pelatihan Kesehatan</p>
	1.02.03.1.01	Perencanaan Kebutuhan Sumber Daya Manusia Kesehatan untuk UKM dan UKP Provinsi						350.000.000,00			Meningkatkan Sumber Daya Manusia Yang Berkualitas Dan Berdaya Saing	Penguatan dan Peningkatan Kualitas Sumber Daya manusia yang Berdaya Saing Sebagai Motor Penggerak Utama Perekonomian Daerah			-	

NO	KODE	URUSAN/BIDANG URUSAN/PROGRAM/KEGIATAN/ SUB KEGIATAN	INDIKATOR PROGRAM/KEGIATAN/SUB KEGIATAN	Target Akhir Periode RPJMD	REALISASI CAPAIAN RKP TAHUN 2022	PRAKIRAAN CAPAIAN TARGET RKP TAHUN 2023	CAPAIAN KINERJA DAN KERANGKA PENDANAAN						KELOMPOK SASARAN	PRAKIRAAN MAJU RENCANA TAHUN 2025		PERANGKAT DAERAH PENANGGUNG JAWAB	
							TARGET 2024	PAGU INDIKATIF (Rp)	LOKASI	SUMBER DANA	PRIORITAS			TARGET	PAGU INDIKATIF (Rp)		
											NASIONAL	DAERAH					
1	2	3	4	5	6	7	8	9	10	11	12	13	14	15	16	17	
1.02.03.1.01.0001	Pemenuhan Kebutuhan Sumber Daya Manusia Kesehatan	Rasio Dokter per satuan penduduk (%)					0.51		(13 kabupaten/kota, SULAWESI TENGAH)					0.54		Dinas Kesehatan Provinsi Sulawesi Tengah	
		Rasio tenaga medis per satuan penduduk (%)					4.71		(13 kabupaten/kota, SULAWESI TENGAH)					4.97		Dinas Kesehatan Provinsi Sulawesi Tengah	
		Persentase Puskesmas yang memiliki SDMK sesuai standar (%)						50		(13 kabupaten/kota, SULAWESI TENGAH)					55		Dinas Kesehatan Provinsi Sulawesi Tengah
		Persentase RSUD yang memiliki 4 dokter spesialisasi dasar dan 3 dokter spesialis penunjang (%)						58		(13 kabupaten/kota, SULAWESI TENGAH)					60		Dinas Kesehatan Provinsi Sulawesi Tengah
		Persentase Puskesmas tanpa dokter (%)						4		(13 kabupaten/kota, SULAWESI TENGAH)					0		Dinas Kesehatan Provinsi Sulawesi Tengah
									200.000.000,00								
			Jumlah Sumber Daya Manusia Kesehatan yang Memenuhi Standar di Fasilitas Pelayanan Kesehatan (Fasyankes) (Orang)														Dinas Kesehatan Provinsi Sulawesi Tengah
			Makanan dan Minuman Rapat (Tahun)					1	55.933.000,00	(13 kabupaten/kota, SULAWESI TENGAH)	Dana Transfer Umum-Dana Alokasi Umum			Stakeholder kesehatan			Dinas Kesehatan Provinsi Sulawesi Tengah
			Alat/Bahan untuk Kegiatan Kantor-Bahan Cetak (Tahun)					1	19.834.000,00	(13 kabupaten/kota, SULAWESI TENGAH)	Dana Transfer Umum-Dana Alokasi Umum			Stakeholder kesehatan			Dinas Kesehatan Provinsi Sulawesi Tengah
			Honorarium Narasumber atau Pembahas, Moderator, Pembawa Acara, dan Panitia (Tahun)					1	3.600.000,00	(13 kabupaten/kota, SULAWESI TENGAH)	Dana Transfer Umum-Dana Alokasi Umum			Stakeholder kesehatan			Dinas Kesehatan Provinsi Sulawesi Tengah
1.02.03.1.01.0002	Distribusi dan Pemerataan Sumber Daya Manusia Kesehatan	Perjalanan Dinas Biasa (Tahun)					1	91.638.000,00	(13 kabupaten/kota, SULAWESI TENGAH)	Dana Transfer Umum-Dana Alokasi Umum			Stakeholder kesehatan			Dinas Kesehatan Provinsi Sulawesi Tengah	
		Perjalanan Dinas Dalam Kota (Tahun)					1	9.975.000,00	(13 kabupaten/kota, SULAWESI TENGAH)	Dana Transfer Umum-Dana Alokasi Umum			Stakeholder kesehatan			Dinas Kesehatan Provinsi Sulawesi Tengah	
		Perjalanan Dinas Paket Meeting Dalam Kota (Tahun)					1	19.020.000,00	(13 kabupaten/kota, SULAWESI TENGAH)	Dana Transfer Umum-Dana Alokasi Umum			Stakeholder kesehatan			Dinas Kesehatan Provinsi Sulawesi Tengah	
				Jumlah Sumber Daya Manusia Kesehatan yang Terdistribusi (Orang)													Dinas Kesehatan Provinsi Sulawesi Tengah
				Alat/Bahan untuk Kegiatan Kantor-Bahan Cetak (Tahun)					1	8.083.500,00	(13 kabupaten/kota, SULAWESI TENGAH)	Dana Transfer Umum-Dana Alokasi Umum			Stakeholder kesehatan		
		Perjalanan Dinas Biasa (Tahun)					1	70.948.000,00	(13 kabupaten/kota, SULAWESI TENGAH)	Dana Transfer Umum-Dana Alokasi Umum			Stakeholder kesehatan			Dinas Kesehatan Provinsi Sulawesi Tengah	

NO	KODE	URUSAN/BIDANG URUSAN/PROGRAM/KEGIATAN/ SUB KEGIATAN	INDIKATOR PROGRAM/KEGIATAN/SUB KEGIATAN	Target Akhir Periode RPJMD	REALISASI CAPAIAN RKPD TAHUN 2022	PRAKIRAAN CAPAIAN TARGET RKPD TAHUN 2023	CAPAIAN KINERJA DAN KERANGKA PENDANAAN						KELOMPOK SASARAN	PRAKIRAAN MAJU RENCANA TAHUN 2025		PERANGKAT DAERAH PENANGGUNG JAWAB
							TARGET 2024	PAGU INDIKATIF (Rp)	LOKASI	SUMBER DANA	PRIORITAS			TARGET	PAGU INDIKATIF (Rp)	
											NASIONAL	DAERAH				
1	2	3	4	5	6	7	8	9	10	11	12	13	14	15	16	17
			<i>Perjalanan Dinas Paket Meeting Dalam Kota (Tahun)</i> <i>Makanan dan Minuman Rapat (Tahun)</i> <i>Honorarium Narasumber atau Pembahas, Moderator, Pembawa Acara, dan Panitia (Tahun)</i> <i>Alat/Bahan untuk Kegiatan Kantor-Kertas dan Cover (Tahun)</i>				1	15.060.000,00	(13 kabupaten/kota, SULAWESI TENGAH)	Dana Transfer Umum-Dana Alokasi Umum			Stakeholder kesehatan			Dinas Kesehatan Provinsi Sulawesi Tengah
							1	51.436.000,00	(13 kabupaten/kota, SULAWESI TENGAH)	Dana Transfer Umum-Dana Alokasi Umum			Stakeholder kesehatan			Dinas Kesehatan Provinsi Sulawesi Tengah
							1	4.000.000,00	(13 kabupaten/kota, SULAWESI TENGAH)	Dana Transfer Umum-Dana Alokasi Umum			Stakeholder kesehatan			Dinas Kesehatan Provinsi Sulawesi Tengah
							1	472.500,00	(13 kabupaten/kota, SULAWESI TENGAH)	Dana Transfer Umum-Dana Alokasi Umum			Stakeholder kesehatan			Dinas Kesehatan Provinsi Sulawesi Tengah
	1.02.03.1.02	Pengembangan Mutu dan Peningkatan Kompetensi Teknis Sumber Daya Manusia Kesehatan Tingkat Daerah Provinsi						559.415.268,00			Meningkatkan Sumber Daya Manusia Yang Berkualitas Dan Berdaya Saing	Penguatan dan Peningkatan Kualitas Sumber Daya manusia yang Berdaya Saing Sebagai Motor Penggerak Utama Perekonomian Daerah			-	
			Jumlah SDM yang ditingkatkan kompetensinya melalui pendidikan lanjutan (Orang)				200		(13 kabupaten/kota, SULAWESI TENGAH)					250		Dinas Kesehatan Provinsi Sulawesi Tengah
			Jumlah Laporan Pengembangan Mutu dan Peningkatan Kompetensi Teknis Sumber Daya Manusia Kesehatan Tingkat Daerah Provinsi (Laporan)				1		(Jl. RE Martadinata, Kelurahan Talise, Kecamatan Mantikulore, Kota Palu, SULAWESI TENGAH)					1		RSUD Undata Provinsi Sulawesi Tengah
			Jumlah SDM yang ditingkatkan kompetensinya melalui pendidikan lanjutan (Orang)				200		(13 kabupaten/kota, SULAWESI TENGAH)					250		UPT Badan Pelatihan Kesehatan
			Jumlah SDM yang ditingkatkan kompetensinya melalui pelatihan (Orang)				1.200		(13 kabupaten/kota, SULAWESI TENGAH)					1.500		Dinas Kesehatan Provinsi Sulawesi Tengah
			Jumlah SDM yang ditingkatkan kompetensinya melalui pelatihan (Orang)				1.200		(13 kabupaten/kota, SULAWESI TENGAH)					1.500		UPT Badan Pelatihan Kesehatan
			Jumlah SDM yang memiliki STR Aktif (Orang)				18.000		(13 kabupaten/kota, SULAWESI TENGAH)					18.500		Dinas Kesehatan Provinsi Sulawesi Tengah
			Jumlah SDM yang memiliki STR Aktif (Orang)				18.000		(13 kabupaten/kota, SULAWESI TENGAH)					18.500		UPT Badan Pelatihan Kesehatan
			Jumlah Jabatan Fungsional kesehatan yang mengikuti Ujian Kompetensi (Orang)				1.500		(13 kabupaten/kota, SULAWESI TENGAH)					2.000		Dinas Kesehatan Provinsi Sulawesi Tengah
			Jumlah Jabatan Fungsional kesehatan yang mengikuti Ujian Kompetensi (Orang)				1.500		(13 kabupaten/kota, SULAWESI TENGAH)					2.000		UPT Badan Pelatihan Kesehatan
	1.02.03.1.02.0001	Peningkatan Kompetensi dan Kualifikasi Sumber Daya Manusia Kesehatan						409.415.268,00			Meningkatkan Sumber Daya Manusia Yang Berkualitas Dan Berdaya Saing					

NO	KODE	URUSAN/BIDANG URUSAN/PROGRAM/KEGIATAN/ SUB KEGIATAN	INDIKATOR PROGRAM/KEGIATAN/SUB KEGIATAN	Target Akhir Periode RPJMD	REALISASI CAPAIAN RKPD TAHUN 2022	PRAKIRAAN CAPAIAN TARGET RKPD TAHUN 2023	CAPAIAN KINERJA DAN KERANGKA PENDANAAN						KELOMPOK SASARAN	PRAKIRAAN MAJU RENCANA TAHUN 2025		PERANGKAT DAERAH PENANGGUNG JAWAB		
							TARGET 2024	PAGU INDIKATIF (Rp)	LOKASI	SUMBER DANA	PRIORITAS			TARGET	PAGU INDIKATIF (Rp)			
											NASIONAL	DAERAH						
1	2	3	4	5	6	7	8	9	10	11	12	13	14	15	16	17		
1.02.03.1.02.0002	Pembinaan dan Pengawasan Sumber Daya Manusia Kesehatan	Jumlah Sumber Daya Manusia Kesehatan Kompetensi dan Kualifikasi Meningkat (Orang)														Dinas Kesehatan Provinsi Sulawesi Tengah		
		Alat/Bahan untuk Kegiatan Kantor- Bahan Cetak (Tahun)					1	7.478.000,00	(13 kabupaten/kota, SULAWESI TENGAH)	Dana Transfer Umum-Dana Alokasi Umum			Stakeholder keehatan			Dinas Kesehatan Provinsi Sulawesi Tengah		
		Makanan dan Minuman Rapat (Tahun)						1	59.152.000,00	(13 kabupaten/kota, SULAWESI TENGAH)	Dana Transfer Umum-Dana Alokasi Umum			Stakeholder keehatan		Dinas Kesehatan Provinsi Sulawesi Tengah		
		Perjalanan Dinas Biasa (Tahun)							1	115.190.000,00	(13 kabupaten/kota, SULAWESI TENGAH)	Dana Transfer Umum-Dana Alokasi Umum			Stakeholder keehatan		Dinas Kesehatan Provinsi Sulawesi Tengah	
		Perjalanan Dinas Dalam Kota (Tahun)							1	5.700.000,00	(13 kabupaten/kota, SULAWESI TENGAH)	Dana Transfer Umum-Dana Alokasi Umum			Stakeholder keehatan		Dinas Kesehatan Provinsi Sulawesi Tengah	
		Perjalanan Dinas Paket Meeting Dalam Kota (Tahun)							1	12.480.000,00	(13 kabupaten/kota, SULAWESI TENGAH)	Dana Transfer Umum-Dana Alokasi Umum			Stakeholder keehatan		Dinas Kesehatan Provinsi Sulawesi Tengah	
		Jumlah Sumber Daya Manusia Kesehatan Kompetensi dan Kualifikasi Meningkat (Orang)																UPT Badan Pelatihan Kesehatan
		Perjalanan Dinas Dalam Kota (Tahun)							1	5.700.000,00	(13 kabupaten/kota, SULAWESI TENGAH)	Dana Transfer Umum-Dana Alokasi Umum			Stakeholder keehatan		UPT Badan Pelatihan Kesehatan	
		Perjalanan Dinas Paket Meeting Dalam Kota (Tahun)							1	61.765.118,00	(13 kabupaten/kota, SULAWESI TENGAH)	Dana Transfer Umum-Dana Alokasi Umum			Stakeholder keehatan		UPT Badan Pelatihan Kesehatan	
		Makanan dan Minuman Rapat (Tahun)							1	59.152.000,00	(13 kabupaten/kota, SULAWESI TENGAH)	Dana Transfer Umum-Dana Alokasi Umum			Stakeholder keehatan		UPT Badan Pelatihan Kesehatan	
		Alat/Bahan untuk Kegiatan Kantor- Bahan Cetak (Tahun)							1	7.478.150,00	(13 kabupaten/kota, SULAWESI TENGAH)	Dana Transfer Umum-Dana Alokasi Umum			Stakeholder keehatan		UPT Badan Pelatihan Kesehatan	
		Perjalanan Dinas Biasa (Tahun)							1	75.320.000,00	(13 kabupaten/kota, SULAWESI TENGAH)	Dana Transfer Umum-Dana Alokasi Umum			Stakeholder keehatan		UPT Badan Pelatihan Kesehatan	
										150.000.000,00			Meningkatkan Sumber Daya Manusia Yang Berkualitas Dan Berdaya Saing					
				Jumlah Dokumen Hasil Pembinaan dan Pengawasan Sumber Daya Manusia Kesehatan (Dokumen)														Dinas Kesehatan Provinsi Sulawesi Tengah
				Perjalanan Dinas Paket Meeting Dalam Kota (Tahun)						1	13.000.000,00	(13 kabupaten/kota, SULAWESI TENGAH)	Dana Transfer Umum-Dana Alokasi Umum			Stakeholder keehatan		Dinas Kesehatan Provinsi Sulawesi Tengah
		Alat/Bahan untuk Kegiatan Kantor-Alat Tulis Kantor (Tahun)						1	387.600,00	(13 kabupaten/kota, SULAWESI TENGAH)	Dana Transfer Umum-Dana Alokasi Umum			Stakeholder keehatan		Dinas Kesehatan Provinsi Sulawesi Tengah		
		Alat/Bahan untuk Kegiatan Kantor- Kertas dan Cover (Tahun)						1	630.000,00	(13 kabupaten/kota, SULAWESI TENGAH)	Dana Transfer Umum-Dana Alokasi Umum			Stakeholder keehatan		Dinas Kesehatan Provinsi Sulawesi Tengah		
		Alat/Bahan untuk Kegiatan Kantor- Bahan Cetak (Tahun)						1	8.463.400,00	(13 kabupaten/kota, SULAWESI TENGAH)	Dana Transfer Umum-Dana Alokasi Umum			Stakeholder keehatan		Dinas Kesehatan Provinsi Sulawesi Tengah		

NO	KODE	URUSAN/BIDANG URUSAN/PROGRAM/KEGIATAN/ SUB KEGIATAN	INDIKATOR PROGRAM/KEGIATAN/SUB KEGIATAN	Target Akhir Periode RPJMD	REALISASI CAPAIAN RKPD TAHUN 2022	PRAKIRAAN CAPAIAN TARGET RKPD TAHUN 2023	CAPAIAN KINERJA DAN KERANGKA PENDANAAN					KELOMPOK SASARAN	PRAKIRAAN MAJU RENCANA TAHUN 2025		PERANGKAT DAERAH PENANGGUNG JAWAB	
							TARGET 2024	PAGU INDIKATIF (Rp)	LOKASI	SUMBER DANA	PRIORITAS		TARGET	PAGU INDIKATIF (Rp)		
											NASIONAL					DAERAH
1	2	3	4	5	6	7	8	9	10	11	12	13	14	15	16	17
			Makanan dan Minuman Rapat (Tahun)				1	49.500.000,00	(13 kabupaten/kota, SULAWESI TENGAH)	Dana Transfer Umum-Dana Alokasi Umum			Stakeholder kesehatan			Dinas Kesehatan Provinsi Sulawesi Tengah
			Jasa Tenaga Ahli (Tahun)				1	35.000.000,00	(13 kabupaten/kota, SULAWESI TENGAH)	Dana Transfer Umum-Dana Alokasi Umum			Stakeholder kesehatan			Dinas Kesehatan Provinsi Sulawesi Tengah
			Perjalanan Dinas Biasa (Tahun)				1	43.019.000,00	(13 kabupaten/kota, SULAWESI TENGAH)	Dana Transfer Umum-Dana Alokasi Umum			Stakeholder kesehatan			Dinas Kesehatan Provinsi Sulawesi Tengah
4.	1.02.04	PROGRAM SEDIAAN FARMASI, ALAT KESEHATAN DAN MAKANAN MINUMAN						900.000.000,00			Meningkatkan Sumber Daya Manusia Yang Berkualitas Dan Berdaya Saing	Penguatan dan Peningkatan Kualitas Sumber Daya manusia yang Berdaya Saing Sebagai Motor Penggerakan Utama Perekonomian Daerah			-	Dinas Kesehatan Provinsi Sulawesi Tengah Dinas Kesehatan Provinsi Sulawesi Tengah Dinas Kesehatan Provinsi Sulawesi Tengah
	1.02.04.1.01	Penerbitan Pengakuan Pedagang Besar Farmasi (PBF) Cabang dan Cabang Penyalur Alat Kesehatan (PAK)						550.000.000,00			Meningkatkan Sumber Daya Manusia Yang Berkualitas Dan Berdaya Saing	Penguatan dan Peningkatan Kualitas Sumber Daya manusia yang Berdaya Saing Sebagai Motor Penggerakan Utama Perekonomian Daerah			-	Dinas Kesehatan Provinsi Sulawesi Tengah Dinas Kesehatan Provinsi Sulawesi Tengah Dinas Kesehatan Provinsi Sulawesi Tengah
			Persentase PAK cabang yang menerapkan CDAKB (%)				90		(13 kabupaten/kota, SULAWESI TENGAH)					100		Dinas Kesehatan Provinsi Sulawesi Tengah
			Persentase PBF Cabang yang memenuhi ketentuan perizinan berusaha (%)				95		(13 kabupaten/kota, SULAWESI TENGAH)					100		Dinas Kesehatan Provinsi Sulawesi Tengah
			Persentase PAK Cabang yang memenuhi ketentuan perizinan berusaha (%)				95		(13 kabupaten/kota, SULAWESI TENGAH)					100		Dinas Kesehatan Provinsi Sulawesi Tengah

NO	KODE	URUSAN/BIDANG URUSAN/PROGRAM/KEGIATAN/ SUB KEGIATAN	INDIKATOR PROGRAM/KEGIATAN/SUB KEGIATAN	Target Akhir Periode RPJMD	REALISASI CAPAIAN RKPD TAHUN 2022	PRAKIRAAN CAPAIAN TARGET RKPD TAHUN 2023	CAPAIAN KINERJA DAN KERANGKA PENDANAAN						KELOMPOK SASARAN	PRAKIRAAN MAJU RENCANA TAHUN 2025		PERANGKAT DAERAH PENANGGUNG JAWAB
							TARGET 2024	PAGU INDIKATIF (Rp)	LOKASI	SUMBER DANA	PRIORITAS			TARGET	PAGU INDIKATIF (Rp)	
											NASIONAL	DAERAH				
1	2	3	4	5	6	7	8	9	10	11	12	13	14	15	16	17
	1.02.04.1.01.0001	Pengendalian dan Pengawasan serta Tindak Lanjut Penerbitan Pengakuan PBF Cabang dan Cabang PAK						550.000.000,00			Meningkatkan Sumber Daya Manusia Yang Berkualitas Dan Berdaya Saing					
		Jumlah PBF Cabang dan Cabang PAK yang Dikendalikan dan Diawasi dalam rangka Penerbitan dan Tindakanlanjutan Penerbitan Perizinan (Sarana)														Dinas Kesehatan Provinsi Sulawesi Tengah
		Alat/Bahan untuk Kegiatan Kantor-Alat Tulis Kantor (Tahun)					1	3.888.500,00	(13 kabupaten/kota, SULAWESI TENGAH)	Dana Transfer Umum-Dana Alokasi Umum		Stakeholder kesehatan				Dinas Kesehatan Provinsi Sulawesi Tengah
		Perjalanan Dinas Biasa (Tahun)					1	91.580.000,00	(13 kabupaten/kota, SULAWESI TENGAH)	Dana Transfer Umum-Dana Alokasi Umum		Stakeholder kesehatan				Dinas Kesehatan Provinsi Sulawesi Tengah
		Honorarium Narasumber atau Pembahas, Moderator, Pembawa Acara, dan Panitia (Tahun)					1	43.200.000,00	(13 kabupaten/kota, SULAWESI TENGAH)	Dana Transfer Umum-Dana Alokasi Umum		Stakeholder kesehatan				Dinas Kesehatan Provinsi Sulawesi Tengah
		Alat/Bahan untuk Kegiatan Kantor-Kertas dan Cover (Tahun)					1	9.051.500,00	(13 kabupaten/kota, SULAWESI TENGAH)	Dana Transfer Umum-Dana Alokasi Umum		Stakeholder kesehatan				Dinas Kesehatan Provinsi Sulawesi Tengah
		Sewa Kendaraan Bermotor Penumpang (Tahun)					1	3.150.000,00	(13 kabupaten/kota, SULAWESI TENGAH)	Dana Transfer Umum-Dana Alokasi Umum		Stakeholder kesehatan				Dinas Kesehatan Provinsi Sulawesi Tengah
		Alat/Bahan untuk Kegiatan Kantor-Bahan Cetak (Tahun)					1	1.400.000,00	(13 kabupaten/kota, SULAWESI TENGAH)	Dana Transfer Umum-Dana Alokasi Umum		Stakeholder kesehatan				Dinas Kesehatan Provinsi Sulawesi Tengah
		Alat/Bahan untuk Kegiatan Kantor-Alat Tulis Kantor (Tahun)					1	11.402.950,00	(13 kabupaten/kota, SULAWESI TENGAH)	Dana Transfer Umum-Dana Alokasi Umum		Stakeholder kesehatan				Dinas Kesehatan Provinsi Sulawesi Tengah
		Perjalanan Dinas Biasa (Tahun)					1	67.463.500,00	(13 kabupaten/kota, SULAWESI TENGAH)	Dana Transfer Umum-Dana Alokasi Umum		Stakeholder kesehatan				Dinas Kesehatan Provinsi Sulawesi Tengah
		Alat/Bahan untuk Kegiatan Kantor-Benda Pos (Tahun)					1	1.000.000,00	(13 kabupaten/kota, SULAWESI TENGAH)	Dana Transfer Umum-Dana Alokasi Umum		Stakeholder kesehatan				Dinas Kesehatan Provinsi Sulawesi Tengah
		Perjalanan Dinas Dalam Kota (Tahun)					1	12.600.000,00	(13 kabupaten/kota, SULAWESI TENGAH)	Dana Transfer Umum-Dana Alokasi Umum		Stakeholder kesehatan				Dinas Kesehatan Provinsi Sulawesi Tengah
		Alat/Bahan untuk Kegiatan Kantor-Bahan Cetak (Tahun)					1	78.834.550,00	(13 kabupaten/kota, SULAWESI TENGAH)	Dana Transfer Umum-Dana Alokasi Umum		Stakeholder kesehatan				Dinas Kesehatan Provinsi Sulawesi Tengah
		Bahan-Bahan Bakar dan Pelumas (Tahun)					1	15.000.000,00	(13 kabupaten/kota, SULAWESI TENGAH)	Dana Transfer Umum-Dana Alokasi Umum		Stakeholder kesehatan				Dinas Kesehatan Provinsi Sulawesi Tengah
		Kawat/Faksimili/Internet/TV Berlangganan (Tahun)					1	11.700.000,00	(13 kabupaten/kota, SULAWESI TENGAH)	Dana Transfer Umum-Dana Alokasi Umum		Stakeholder kesehatan				Dinas Kesehatan Provinsi Sulawesi Tengah
		Perjalanan Dinas Paket Meeting Dalam Kota (Tahun)					1	37.275.000,00	(13 kabupaten/kota, SULAWESI TENGAH)	Dana Transfer Umum-Dana Alokasi Umum		Stakeholder kesehatan				Dinas Kesehatan Provinsi Sulawesi Tengah
		Pemeliharaan Alat Angkutan-Alat Angkutan Darat Bermotor-Kendaraan Bermotor Penumpang (Tahun)					1	28.000.000,00	(13 kabupaten/kota, SULAWESI TENGAH)	Dana Transfer Umum-Dana Alokasi Umum		Stakeholder kesehatan				Dinas Kesehatan Provinsi Sulawesi Tengah

NO	KODE	URUSAN/BIDANG URUSAN/PROGRAM/KEGIATAN/ SUB KEGIATAN	INDIKATOR PROGRAM/KEGIATAN/SUB KEGIATAN	Target Akhir Periode RPJMD	REALISASI CAPAIAN RKPD TAHUN 2022	PRAKIRAAN CAPAIAN TARGET RKPD TAHUN 2023	CAPAIAN KINERJA DAN KERANGKA PENDANAAN						KELOMPOK SASARAN	PRAKIRAAN MAJU RENCANA TAHUN 2025		PERANGKAT DAERAH PENANGGUNG JAWAB
							TARGET 2024	PAGU INDIKATIF (Rp)	LOKASI	SUMBER DANA	PRIORITAS			TARGET	PAGU INDIKATIF (Rp)	
											NASIONAL	DAERAH				
1	2	3	4	5	6	7	8	9	10	11	12	13	14	15	16	17
			Makanan dan Minuman Rapat (Tahun)				1	81.074.000,00	(13 kabupaten/kota, SULAWESI TENGAH)	Dana Transfer Umum-Dana Alokasi Umum			Stakeholder kesehatan			Dinas Kesehatan Provinsi Sulawesi Tengah
			Bahan-Bahan Bakar dan Pelumas (Tahun)				1	12.500.000,00	(13 kabupaten/kota, SULAWESI TENGAH)	Dana Transfer Umum-Dana Alokasi Umum			Stakeholder kesehatan			Dinas Kesehatan Provinsi Sulawesi Tengah
			Pemeliharaan Alat Kantor dan Rumah Tangga-Alat Rumah Tangga-Alat Pendingin (Tahun)				1	40.880.000,00	(13 kabupaten/kota, SULAWESI TENGAH)	Dana Transfer Umum-Dana Alokasi Umum			Stakeholder kesehatan			Dinas Kesehatan Provinsi Sulawesi Tengah
	1.02.04.1.02	Penerbitan Izin Usaha Kecil Obat Tradisional (UKOT)						350.000.000,00			Meningkatkan Sumber Daya Manusia Yang Berkualitas Dan Berdaya Saing	Penguatan dan Peningkatan Kualitas Sumber Daya manusia yang Berdaya Saing Sebagai Motor Penggerakan Utama Perekonomian Daerah				
			Persentase UKOT yang memenuhi ketentuan perizinan berusaha (%)				50		(13 kabupaten/kota, SULAWESI TENGAH)					60		Dinas Kesehatan Provinsi Sulawesi Tengah
			Persentase UKOT yang memenuhi ketentuan perizinan berusaha (%)						(13 kabupaten/kota, SULAWESI TENGAH)					0		Dinas Kesehatan Provinsi Sulawesi Tengah
	1.02.04.1.02.0001	Pengendalian dan Pengawasan serta Tindak Lanjut Penerbitan Izin Usaha Kecil Obat Tradisional						350.000.000,00			Meningkatkan Sumber Daya Manusia Yang Berkualitas Dan Berdaya Saing					
			Jumlah Usaha Kecil Obat Tradisional yang Dikendalikan dan Diawasi dalam rangka Penerbitan dan Tindakan Penerbitan Izin Usaha Kecil Obat Tradisional (Sarana)													Dinas Kesehatan Provinsi Sulawesi Tengah
			Perjalanan Dinas Paket Meeting Dalam Kota (Tahun)				1	37.170.000,00	(13 kabupaten/kota, SULAWESI TENGAH)	Dana Transfer Umum-Dana Alokasi Umum			Stakeholder kesehatan			Dinas Kesehatan Provinsi Sulawesi Tengah
			Alat/Bahan untuk Kegiatan Kantor- Kertas dan Cover (Tahun)				1	787.500,00	(13 kabupaten/kota, SULAWESI TENGAH)	Dana Transfer Umum-Dana Alokasi Umum			Stakeholder kesehatan			Dinas Kesehatan Provinsi Sulawesi Tengah
			Alat/Bahan untuk Kegiatan Kantor- Bahan Cetak (Tahun)				1	500.000,00	(13 kabupaten/kota, SULAWESI TENGAH)	Dana Transfer Umum-Dana Alokasi Umum			Stakeholder kesehatan			Dinas Kesehatan Provinsi Sulawesi Tengah
			Alat/Bahan untuk Kegiatan Kantor-Bahan Komputer (Tahun)				1	395.000,00	(13 kabupaten/kota, SULAWESI TENGAH)	Dana Transfer Umum-Dana Alokasi Umum			Stakeholder kesehatan			Dinas Kesehatan Provinsi Sulawesi Tengah
			Makanan dan Minuman Rapat (Tahun)				1	49.700.000,00	(13 kabupaten/kota, SULAWESI TENGAH)	Dana Transfer Umum-Dana Alokasi Umum			Stakeholder kesehatan			Dinas Kesehatan Provinsi Sulawesi Tengah
			Penyediaan Farmasi Alat Kesehatan (Rp/Tahun)				1	150.000.000,00	(Jalan R.A Kartini No.11 Lolu Utara , Kec. Palu selatan , Kota Palu, SULAWESI TENGAH)	PENDAPATAN ASLI DAERAH (PAD)			Perangkat daerah			Dinas Kesehatan Provinsi Sulawesi Tengah

NO	KODE	URUSAN/BIDANG URUSAN/PROGRAM/KEGIATAN/ SUB KEGIATAN	INDIKATOR PROGRAM/KEGIATAN/SUB KEGIATAN	Target Akhir Periode RPJMD	REALISASI CAPAIAN RKPD TAHUN 2022	PRAKIRAAN CAPAIAN TARGET RKPD TAHUN 2023	CAPAIAN KINERJA DAN KERANGKA PENDANAAN						KELOMPOK SASARAN	PRAKIRAAN MAJU RENCANA TAHUN 2025		PERANGKAT DAERAH PENANGGUNG JAWAB
							TARGET 2024	PAGU INDIKATIF (Rp)	LOKASI	SUMBER DANA	PRIORITAS			TARGET	PAGU INDIKATIF (Rp)	
											NASIONAL	DAERAH				
1	2	3	4	5	6	7	8	9	10	11	12	13	14	15	16	17
			Honorarium Narasumber atau Pembahas, Moderator, Pembawa Acara, dan Panitia (Tahun) Perjalanan Dinas Biasa (Tahun) Alat/Bahan untuk Kegiatan Kantor-Alat Tulis Kantor (Tahun)				1 1 1	5.400.000,00 104.962.000,00 1.085.500,00	(13 kabupaten/kota, SULAWESI TENGAH) (13 kabupaten/kota, SULAWESI TENGAH) (13 kabupaten/kota, SULAWESI TENGAH)	Dana Transfer Umum-Dana Alokasi Umum Dana Transfer Umum-Dana Alokasi Umum Dana Transfer Umum-Dana Alokasi Umum			Stakeholder kesehatan Stakeholder kesehatan Stakeholder kesehatan			Dinas Kesehatan Provinsi Sulawesi Tengah Dinas Kesehatan Provinsi Sulawesi Tengah Dinas Kesehatan Provinsi Sulawesi Tengah
5.	1.02.05	PROGRAM PEMBERDAYAAN MASYARAKAT BIDANG KESEHATAN	Persentase Kabupaten .Kota dengan minimal 80% Posyandu Aktif (%)				100	750.000.000,00			Meningkatkan Sumber Daya Manusia Yang Berkualitas Dan Berdaya Saing	Penguatan dan Peningkatan Kualitas Sumber Daya manusia yang Berdaya Saing Sebagai Motor Penggerak Utama Perekonomian Daerah			-	Dinas Kesehatan Provinsi Sulawesi Tengah
	1.02.05.1.01	Advokasi, Pemberdayaan, Kemitraan, Peningkatan Peran Serta Masyarakat dan Lintas Sektor Tingkat Daerah Provinsi						350.000.000,00			Meningkatkan Sumber Daya Manusia Yang Berkualitas Dan Berdaya Saing	Penguatan dan Peningkatan Kualitas Sumber Daya manusia yang Berdaya Saing Sebagai Motor Penggerak Utama Perekonomian Daerah			-	Dinas Kesehatan Provinsi Sulawesi Tengah Dinas Kesehatan Provinsi Sulawesi Tengah Dinas Kesehatan Provinsi Sulawesi Tengah
	1.02.05.1.01.0001	Peningkatan Upaya Advokasi Kesehatan, Pemberdayaan, Penggalangan Kemitraan, Peran serta Masyarakat dan Lintas Sektor Tingkat Daerah Provinsi	Jumlah Dokumen Hasil Advokasi Kesehatan, Pemberdayaan, Penggalangan Kemitraan, Peran serta Masyarakat dan Lintas Sektor Tingkat Daerah Provinsi (Dokumen) Alat/Bahan untuk Kegiatan Kantor-Alat Tulis Kantor (Tahun)					350.000.000,00 2.780.700,00			Meningkatkan Sumber Daya Manusia Yang Berkualitas Dan Berdaya Saing (13 kabupaten/kota, SULAWESI TENGAH)					Dinas Kesehatan Provinsi Sulawesi Tengah Dinas Kesehatan Provinsi Sulawesi Tengah

NO	KODE	URUSAN/BIDANG URUSAN/PROGRAM/KEGIATAN/ SUB KEGIATAN	INDIKATOR PROGRAM/KEGIATAN/SUB KEGIATAN	Target Akhir Periode RPJMD	REALISASI CAPAIAN RKPD TAHUN 2022	PRAKIRAAN CAPAIAN TARGET RKPD TAHUN 2023	CAPAIAN KINERJA DAN KERANGKA PENDANAAN						KELOMPOK SASARAN	PRAKIRAAN MAJU RENCANA TAHUN 2025		PERANGKAT DAERAH PENANGGUNG JAWAB
							TARGET 2024	PAGU INDIKATIF (Rp)	LOKASI	SUMBER DANA	PRIORITAS			TARGET	PAGU INDIKATIF (Rp)	
											NASIONAL	DAERAH				
1	2	3	4	5	6	7	8	9	10	11	12	13	14	15	16	17
			<i>Langganan Jurnal/Surat Kabhar/Majalah (Tahun)</i> <i>Perjalanan Dinas Biasa (Tahun)</i> <i>Perjalanan Dinas Paket Meeting Dalam Kota (Tahun)</i> <i>Alat/Bahan untuk Kegiatan Kantor- Kertas dan Cover (Tahun)</i> <i>Perjalanan Dinas Paket Meeting Luar Kota (Tahun)</i> <i>Alat/Bahan untuk Kegiatan Kantor- Bahan Cetak (Tahun)</i> <i>Makanan dan Minuman Rapat (Tahun)</i> <i>Honorarium Narasumber atau Pembahas, Moderator, Pembawa Acara, dan Panitia (Tahun)</i>				1	36.000.000,00	(13 kabupaten/kota, SULAWESI TENGAH)	Dana Transfer Umum-Dana Alokasi Umum			Stakeholder keehatan			Dinas Kesehatan Provinsi Sulawesi Tengah
							1	88.930.000,00	(13 kabupaten/kota, SULAWESI TENGAH)	Dana Transfer Umum-Dana Alokasi Umum			Stakeholder keehatan			Dinas Kesehatan Provinsi Sulawesi Tengah
							1	62.275.000,00	(13 kabupaten/kota, SULAWESI TENGAH)	Dana Transfer Umum-Dana Alokasi Umum			Stakeholder keehatan			Dinas Kesehatan Provinsi Sulawesi Tengah
							1	166.000,00	(13 kabupaten/kota, SULAWESI TENGAH)	Dana Transfer Umum-Dana Alokasi Umum			Stakeholder keehatan			Dinas Kesehatan Provinsi Sulawesi Tengah
							1	38.500.000,00	(13 kabupaten/kota, SULAWESI TENGAH)	Dana Transfer Umum-Dana Alokasi Umum			Stakeholder keehatan			Dinas Kesehatan Provinsi Sulawesi Tengah
							1	33.830.300,00	(13 kabupaten/kota, SULAWESI TENGAH)	Dana Transfer Umum-Dana Alokasi Umum			Stakeholder keehatan			Dinas Kesehatan Provinsi Sulawesi Tengah
							1	36.718.000,00	(13 kabupaten/kota, SULAWESI TENGAH)	Dana Transfer Umum-Dana Alokasi Umum			Stakeholder keehatan			Dinas Kesehatan Provinsi Sulawesi Tengah
							1	50.800.000,00	(13 kabupaten/kota, SULAWESI TENGAH)	Dana Transfer Umum-Dana Alokasi Umum			Stakeholder keehatan			Dinas Kesehatan Provinsi Sulawesi Tengah
	1.02.05.1.02	Pelaksanaan Komunikasi Informasi dan Edukasi (KIE) Perilaku Hidup Bersih dan Sehat dalam rangka Promotif Preventif Tingkat Daerah Provinsi						200.000.000,00			Meningkatkan Sumber Daya Manusia Yang Berkualitas Dan Berdaya Saing	Penguatan dan Peningkatan Kualitas Sumber Daya manusia yang Berdaya Saing Sebagai Motor Penggerakan Utama Perekonomian Daerah				
	1.02.05.1.02.0001	Penyelenggaraan Promosi Kesehatan dan Perilaku Hidup Bersih dan Sehat	Persentase Kabupaten/Kota yang menerapkan Kebijakan Germas (%)				46		(13 kabupaten/kota, SULAWESI TENGAH)					53		Dinas Kesehatan Provinsi Sulawesi Tengah
			Jumlah Dokumen Hasil Promosi Kesehatan dan Perilaku Hidup Bersih dan Sehat (Dokumen)					200.000.000,00			Meningkatkan Sumber Daya Manusia Yang Berkualitas Dan Berdaya Saing					Dinas Kesehatan Provinsi Sulawesi Tengah
			Alat/Bahan untuk Kegiatan Kantor-Alat Tulis Kantor (Tahun)				1	6.947.200,00	(13 kabupaten/kota, SULAWESI TENGAH)	Dana Transfer Umum-Dana Alokasi Umum			Stakeholder keehatan			Dinas Kesehatan Provinsi Sulawesi Tengah
			Honorarium Narasumber atau Pembahas, Moderator, Pembawa Acara, dan Panitia (Tahun)				1	27.200.000,00	(13 kabupaten/kota, SULAWESI TENGAH)	Dana Transfer Umum-Dana Alokasi Umum			Stakeholder keehatan			Dinas Kesehatan Provinsi Sulawesi Tengah
			Sewa Alat Kantor Lainnya (Tahun)				1	20.222.800,00	(13 kabupaten/kota, SULAWESI TENGAH)	Dana Transfer Umum-Dana Alokasi Umum			Stakeholder keehatan			Dinas Kesehatan Provinsi Sulawesi Tengah

NO	KODE	URUSAN/BIDANG URUSAN/PROGRAM/KEGIATAN/ SUB KEGIATAN	INDIKATOR PROGRAM/KEGIATAN/SUB KEGIATAN	Target Akhir Periode RPJMD	REALISASI CAPAIAN RKPD TAHUN 2022	PRAKIRAAN CAPAIAN TARGET RKPD TAHUN 2023	CAPAIAN KINERJA DAN KERANGKA PENDANAAN					KELOMPOK SASARAN	PRAKIRAAN MAJU RENCANA TAHUN 2025		PERANGKAT DAERAH PENANGGUNG JAWAB	
							TARGET 2024	PAGU INDIKATIF (Rp)	LOKASI	SUMBER DANA	PRIORITAS		TARGET	PAGU INDIKATIF (Rp)		
											NASIONAL					DAERAH
1	2	3	4	5	6	7	8	9	10	11	12	13	14	15	16	17
			Bahan-Bahan Lainnya (Tahun)				1	4.000.000,00	(13 kabupaten/kota, SULAWESI TENGAH)	Dana Transfer Umum-Dana Alokasi Umum			Stakeholder kesehatan			Dinas Kesehatan Provinsi Sulawesi Tengah
			Perjalanan Dinas Biasa (Tahun)				1	67.630.000,00	(13 kabupaten/kota, SULAWESI TENGAH)	Dana Transfer Umum-Dana Alokasi Umum			Stakeholder kesehatan			Dinas Kesehatan Provinsi Sulawesi Tengah
			Perjalanan Dinas Paket Meeting Dalam Kota (Tahun)				1	74.000.000,00	(13 kabupaten/kota, SULAWESI TENGAH)	Dana Transfer Umum-Dana Alokasi Umum			Stakeholder Kesehatan			Dinas Kesehatan Provinsi Sulawesi Tengah
	1.02.05.1.03	Pengembangan dan Pelaksanaan Upaya Kesehatan Bersumber Daya Masyarakat (UKBM) Tingkat Daerah Provinsi						200.000.000,00			Meningkatkan Sumber Daya Manusia Yang Berkualitas Dan Berdaya Saing	Penguatan dan Peningkatan Kualitas Sumber Daya manusia yang Berdaya Saing Sebagai Motor Penggerakan Utama Perekonomian Daerah			-	
			Persentase Kab/Kota melaksanaa pembinaan Posyandu aktif (%)				69		(13 kabupaten/kota, SULAWESI TENGAH)					69		Dinas Kesehatan Provinsi Sulawesi Tengah
	1.02.05.1.03.0001	Bimbingan Teknis dan Supervisi UKBM						200.000.000,00			Meningkatkan Sumber Daya Manusia Yang Berkualitas Dan Berdaya Saing					
			Jumlah Dokumen Hasil Bimbingan Teknis dan Supervisi UKBM (Dokumen)													Dinas Kesehatan Provinsi Sulawesi Tengah
			Alat/Bahan untuk Kegiatan Kantor-Alat Tulis Kantor (Tahun)				1	6.867.700,00	(13 kabupaten/kota, SULAWESI TENGAH)	Dana Transfer Umum-Dana Alokasi Umum			Stakeholder kesehatan			Dinas Kesehatan Provinsi Sulawesi Tengah
			Honorarium Narasumber atau Pembahas, Moderator, Pembawa Acara, dan Panitia (Tahun)				1	49.000.000,00	(13 kabupaten/kota, SULAWESI TENGAH)	Dana Transfer Umum-Dana Alokasi Umum			Stakeholder kesehatan			Dinas Kesehatan Provinsi Sulawesi Tengah
			Perjalanan Dinas Biasa (Tahun)				1	4.400.000,00	(13 kabupaten/kota, SULAWESI TENGAH)	Dana Transfer Umum-Dana Alokasi Umum			Stakeholder kesehatan			Dinas Kesehatan Provinsi Sulawesi Tengah
			Alat/Bahan untuk Kegiatan Kantor- Kertas dan Cover (Tahun)				1	159.400,00	(13 kabupaten/kota, SULAWESI TENGAH)	Dana Transfer Umum-Dana Alokasi Umum			Stakeholder kesehatan			Dinas Kesehatan Provinsi Sulawesi Tengah
			Perjalanan Dinas Paket Meeting Dalam Kota (Tahun)				1	55.945.000,00	(13 kabupaten/kota, SULAWESI TENGAH)	Dana Transfer Umum-Dana Alokasi Umum			Stakeholder kesehatan			Dinas Kesehatan Provinsi Sulawesi Tengah
			Alat/Bahan untuk Kegiatan Kantor- Bahan Cetak (Tahun)				1	13.032.300,00	(13 kabupaten/kota, SULAWESI TENGAH)	Dana Transfer Umum-Dana Alokasi Umum			Stakeholder kesehatan			Dinas Kesehatan Provinsi Sulawesi Tengah
			Perjalanan Dinas Paket Meeting Luar Kota (Tahun)				1	49.500.000,00	(13 kabupaten/kota, SULAWESI TENGAH)	Dana Transfer Umum-Dana Alokasi Umum			Stakeholder kesehatan			Dinas Kesehatan Provinsi Sulawesi Tengah
			Makanan dan Minuman Rapat (Tahun)				1	21.095.600,00	(13 kabupaten/kota, SULAWESI TENGAH)	Dana Transfer Umum-Dana Alokasi Umum			Stakeholder kesehatan			Dinas Kesehatan Provinsi Sulawesi Tengah

NO	KODE	URUSAN/BIDANG URUSAN/PROGRAM/KEGIATAN/ SUB KEGIATAN	INDIKATOR PROGRAM/KEGIATAN/SUB KEGIATAN	Target Akhir Periode RPJMD	REALISASI CAPAIAN RKPD TAHUN 2022	PRAKIRAAN CAPAIAN TARGET RKPD TAHUN 2023	CAPAIAN KINERJA DAN KERANGKA PENDANAAN					KELOMPOK SASARAN	PRAKIRAAN MAJU RENCANA TAHUN 2025		PERANGKAT DAERAH PENANGGUNG JAWAB		
							TARGET 2024	PAGU INDIKATIF (Rp)	LOKASI	SUMBER DANA	PRIORITAS		TARGET	PAGU INDIKATIF (Rp)			
											NASIONAL					DAERAH	
1	2	3	4	5	6	7	8	9	10	11	12	13	14	15	16	17	
	1.03	URUSAN PEMERINTAHAN BIDANG PEKERJAAN UMUM DAN PENATAAN RUANG						805.992.354.976,50							4.883.050.679.120,66		
1.	1.03.01	PROGRAM PENUNJANG URUSAN Pemerintahan Daerah Provinsi						71.897.343.645,50			Memperkuat Infrastruktur untuk Mendukung Pengembangan Ekonomi dan Pelayanan Dasar	Memperkuat Konektivitas Antar Wilayah dan Infrastruktur Dasar untuk Mengurangi Kesenjangan Wilayah			413.405.558.681,66		Dinas Bina Marga dan Penataan Ruang Provinsi Sulawesi Tengah UPT. Laboratorium dan Pengujian Bahan Provinsi Sulawesi Tengah Dinas Cipta Karya dan Sumberdaya Air UPT Sistem Penyediaan Air Minum (SPAM) UPT Pengelolaan Sumber Daya Air Wilayah I UPT Pengelolaan Sumber Daya Air Wilayah II
	1.03.01.1.01	Perencanaan, Penganggaran, dan Evaluasi Kinerja Perangkat Daerah						1.641.245.000,00			Memperkuat Infrastruktur untuk Mendukung Pengembangan Ekonomi dan Pelayanan Dasar	Memperkuat Konektivitas Antar Wilayah dan Infrastruktur Dasar untuk Mengurangi Kesenjangan Wilayah			15.551.263.803,00		Dinas Bina Marga dan Penataan Ruang Provinsi Sulawesi Tengah Dinas Cipta Karya dan Sumberdaya Air Dinas Cipta Karya dan Sumberdaya Air
	1.03.01.1.01.0001	Penyusunan Dokumen Perencanaan Perangkat Daerah						831.410.200,00			Memperkuat Infrastruktur untuk Mendukung Pengembangan Ekonomi dan Pelayanan Dasar				6.028.727.565,00		
			Indeks Reformasi Birokrasi Perangkat Daerah (Indeks)				66										
			Indeks Reformasi Birokrasi Perangkat Daerah (Indeks)				66										
			Persentase Indikator Program Cipta Karya dan Sumber Daya Air yang Tercapai (%)				78										
			Persentase indikator program Cipta Karya dan Sumber Daya Air yang tercapai (%)				100										
			Persentase indikator program Cipta Karya dan Sumber Daya Air yang tercapai (%)				100										
			Persentase indikator program Cipta Karya dan Sumber Daya Air yang tercapai (%)				100										
			Nilai SAKIP (Indeks)				82		(Seluruh Kabupaten, SULAWESI TENGAH)					84			Dinas Bina Marga dan Penataan Ruang Provinsi Sulawesi Tengah
			Jumlah Dokumen perencanaan perangkat daerah (Dokumen) (Dokumen)				6		(Kota Palu, SULAWESI TENGAH)					6			Dinas Cipta Karya dan Sumberdaya Air
			Jumlah dokumen Perencanaan, Penganggaran, dan Evaluasi Kinerja Perangkat Daerah (Dokumen)				5		(Kota Palu, SULAWESI TENGAH)					5			Dinas Cipta Karya dan Sumberdaya Air

NO	KODE	URUSAN/BIDANG URUSAN/PROGRAM/KEGIATAN/ SUB KEGIATAN	INDIKATOR PROGRAM/KEGIATAN/SUB KEGIATAN	Target Akhir Periode RPJMD	REALISASI CAPAIAN RKPD TAHUN 2022	PRAKIRAAN CAPAIAN TARGET RKPD TAHUN 2023	CAPAIAN KINERJA DAN KERANGKA PENDANAAN					KELOMPOK SASARAN	PRAKIRAAN MAJU RENCANA TAHUN 2025		PERANGKAT DAERAH PENANGGUNG JAWAB	
							TARGET 2024	PAGU INDIKATIF (Rp)	LOKASI	SUMBER DANA	PRIORITAS		TARGET	PAGU INDIKATIF (Rp)		
											NASIONAL					DAERAH
1	2	3	4	5	6	7	8	9	10	11	12	13	14	15	16	17
			Jumlah Dokumen Perencanaan Perangkat Daerah (Dokumen)		2.00	2.00	2.00		(Kota Palu, SULAWESI TENGAH)					2.00		Dinas Cipta Karya dan Sumberdaya Air
			Belanja Alat/Bahan untuk Kegiatan Kantor-Bahan Cetak (Kegiatan)				1	8.321.050,00	(Kota Palu, SULAWESI TENGAH)	Dana Transfer Umum-Dana Alokasi Umum			SKPD CIKASDA			Dinas Cipta Karya dan Sumberdaya Air
			Honorarium Kuasa Pengguna Anggaran (1 Org x 12 Bulan) dan Honorarium PPTK (2 Org x 12 Bulan) (Kegiatan)				1	60.120.000,00	(Kota Palu, SULAWESI TENGAH)	Dana Transfer Umum-Dana Alokasi Umum			SKPD CIKASDA			Dinas Cipta Karya dan Sumberdaya Air
			Belanja Jasa Tenaga Pelayanan Umum- Strata 1 (5 org x 12 Bulan)- D3/SMA (5 org x 12 Bulan) (Kegiatan)				1	177.000.000,00	(Kota Palu, SULAWESI TENGAH)	Dana Transfer Umum-Dana Alokasi Umum			SKPD CIKASDA			Dinas Cipta Karya dan Sumberdaya Air
			Belanja Alat/Bahan untuk Kegiatan Kantor-Bahan Komputer (Kegiatan)				1	3.300.000,00	(Kota Palu, SULAWESI TENGAH)	Dana Transfer Umum-Dana Alokasi Umum			SKPD CIKASDA			Dinas Cipta Karya dan Sumberdaya Air
			Belanja Alat/Bahan untuk Keg. Kantor-Alat Tulis Kantor (Kegiatan)				1	5.592.250,00	(Kota Palu, SULAWESI TENGAH)	Dana Transfer Umum-Dana Alokasi Umum			SKPD CIKASDA			Dinas Cipta Karya dan Sumberdaya Air
			Belanja Makanan dan Minuman Rapat (Kegiatan)				1	66.400.000,00	(Kota Palu, SULAWESI TENGAH)	Dana Transfer Umum-Dana Alokasi Umum			SKPD CIKASDA			Dinas Cipta Karya dan Sumberdaya Air
			Belanja Alat/Bahan untuk Kegiatan Kantor-Kertas Cover (Kegiatan)				1	5.473.550,00	(Kota Palu, SULAWESI TENGAH)	Dana Transfer Umum-Dana Alokasi Umum			SKPD CIKASDA			Dinas Cipta Karya dan Sumberdaya Air
			Jumlah Dokumen Perencanaan Perangkat Daerah (Dokumen)		4	4	4		(Dinas Bina Marga dan Penataan Ruang, KOTA PALU)					4		Dinas Bina Marga dan Penataan Ruang Provinsi Sulawesi Tengah
			Belanja Alat/Bahan Untuk Kegiatan Kantor - Benda Pos (Tahun)				1	1.000.000,00	(Dinas Bina Marga dan Penataan Ruang, KOTA PALU)	Dana Transfer Umum-Dana Alokasi Umum			Perangkat Daerah			Dinas Bina Marga dan Penataan Ruang Provinsi Sulawesi Tengah
			Belanja Alat/Bahan untuk Kegiatan Kantor-Bahan Komputer (Tahun)				1	1.375.000,00	(Dinas Bina Marga dan Penataan Ruang, KOTA PALU)	Dana Transfer Umum-Dana Alokasi Umum			Perangkat Daerah			Dinas Bina Marga dan Penataan Ruang Provinsi Sulawesi Tengah
			Belanja Alat/Bahan untuk Kegiatan Kantor- Kertas dan Cover (Tahun)				1	2.675.850,00	(Dinas Bina Marga dan Penataan Ruang, KOTA PALU)	Dana Transfer Umum-Dana Alokasi Umum			Perangkat Daerah			Dinas Bina Marga dan Penataan Ruang Provinsi Sulawesi Tengah
			Alat/Bahan untuk Kegiatan Kantor-Alat Tulis Kantor (Tahun)				1	5.016.500,00	(Dinas Bina Marga dan penataan Ruang Jl. Towua Palu, KOTA PALU)	Dana Transfer Umum-Dana Alokasi Umum			Perangkat Daerah			Dinas Bina Marga dan Penataan Ruang Provinsi Sulawesi Tengah
			Belanja Makanan dan Minuman Rapat (Tahun)				1	16.500.000,00	(Dinas Bina Marga dan Penataan Ruang, KOTA PALU)	Dana Transfer Umum-Dana Alokasi Umum			Perangkat Daerah			Dinas Bina Marga dan Penataan Ruang Provinsi Sulawesi Tengah
			Belanja Alat/Bahan untuk Kegiatan Kantor- Bahan Cetak (Tahun)				1	9.500.000,00	(Dinas Bina Marga dan Penataan Ruang, KOTA PALU)	Dana Transfer Umum-Dana Bagi Hasil			Perangkat Daerah			Dinas Bina Marga dan Penataan Ruang Provinsi Sulawesi Tengah

NO	KODE	URUSAN/BIDANG URUSAN/PROGRAM/KEGIATAN/ SUB KEGIATAN	INDIKATOR PROGRAM/KEGIATAN/SUB KEGIATAN	Target Akhir Periode RPJMD	REALISASI CAPAIAN RKPD TAHUN 2022	PRAKIRAAN CAPAIAN TARGET RKPD TAHUN 2023	CAPAIAN KINERJA DAN KERANGKA PENDANAAN					KELOMPOK SASARAN	PRAKIRAAN MAJU RENCANA TAHUN 2025		PERANGKAT DAERAH PENANGGUNG JAWAB	
							TARGET 2024	PAGU INDIKATIF (Rp)	LOKASI	SUMBER DANA	PRIORITAS		TARGET	PAGU INDIKATIF (Rp)		
											NASIONAL					DAERAH
1	2	3	4	5	6	7	8	9	10	11	12	13	14	15	16	17
			Belanja Perjalanan Dinas Biasa (Tahun)				1	469.136.000,00	(Kab. Perimo, Kab. Poso, Kab. Tojo Una-Una, Kab. Banggai, Kab. Banggai Laut, Kab. Banggai Kepulauan, Kab. Morowali Utara, Kab. Morowali, Kab. Toli-Toli, Kab. Buol, Kab. Donggala, Kab. Sigi, Jakarta atau Provinsi Lainnya., SULAWESI TENGAH)	Dana Transfer Umum-Dana Alokasi Umum			Perangkat Daerah			Dinas Bina Marga dan Penataan Ruang Provinsi Sulawesi Tengah
	1.03.01.1.01.0004	Koordinasi dan Penyusunan DPA-SKPD						212.182.650,00			Memperkuat Infrastruktur untuk Mendukung Pengembangan Ekonomi dan Pelayanan Dasar				653.400.000,00	
			Jumlah Dokumen DPA-SKPD dan Laporan Hasil Koordinasi Penyusunan Dokumen DPA-SKPD (Dokumen)		0	0										Dinas Cipta Karya dan Sumberdaya Air
			Belanja Alat/Bahan untuk Kegiatan Kantor - Kertas dan Cover (Kegiatan)				1	4.860.250,00	(Kota Palu, SULAWESI TENGAH)	Dana Transfer Umum-Dana Alokasi Umum			SKPD CIKASDA			Dinas Cipta Karya dan Sumberdaya Air
			Belanja Perjalanan Dinas Paket Meeting Dalam Kota (Kegiatan)				1	10.400.000,00	(Kota Palu, SULAWESI TENGAH)	Dana Transfer Umum-Dana Alokasi Umum			SKPD CIKASDA			Dinas Cipta Karya dan Sumberdaya Air
			Belanja Alat/Bahan untuk Kegiatan Kantor - Bahan Cetak (Kegiatan)				1	7.550.900,00	(Kota Palu, SULAWESI TENGAH)	Dana Transfer Umum-Dana Alokasi Umum			SKPD CIKASDA			Dinas Cipta Karya dan Sumberdaya Air
			Belanja Makanan dan Minuman Rapat (Kegiatan)				1	131.040.000,00	(Kota Palu, SULAWESI TENGAH)	Dana Transfer Umum-Dana Alokasi Umum			SKPD CIKASDA			Dinas Cipta Karya dan Sumberdaya Air
			Belanja Alat/Bahan untuk Kegiatan Kantor-Bahan Komputer (Kegiatan)				1	2.887.500,00	(Kota Palu, SULAWESI TENGAH)	Dana Transfer Umum-Dana Alokasi Umum			SKPD CIKASDA			Dinas Cipta Karya dan Sumberdaya Air
			Belanja Alat/Bahan untuk Kegiatan Kantor - Alat Tulis Kantor (Kegiatan)				1	12.863.450,00	(Kota Palu, SULAWESI TENGAH)	Dana Transfer Umum-Dana Alokasi Umum			SKPD CIKASDA			Dinas Cipta Karya dan Sumberdaya Air
			Honorarium Narasumber atau Pembahas, Moderator, Pembawa Acara, dan Panitia (Kegiatan)				1	3.000.000,00	(Kota Palu, SULAWESI TENGAH)	Dana Transfer Umum-Dana Alokasi Umum			SKPD CIKASDA			Dinas Cipta Karya dan Sumberdaya Air
			Jumlah Dokumen DPA-SKPD dan Laporan Hasil Koordinasi Penyusunan Dokumen DPA-SKPD (Dokumen)		2	2	2		(Dinas Bina Marga dan Penataan Ruang, KOTA PALU)					2		Dinas Bina Marga dan Penataan Ruang Provinsi Sulawesi Tengah
			Belanja Alat/Bahan untuk Kegiatan Kantor-Bahan Komputer (Dokumen)				1	1.375.000,00	(Dinas Bina Marga dan Penataan Ruang Jl. Towua Palu, KOTA PALU)	Dana Transfer Umum-Dana Alokasi Umum			Perangkat Daerah			Dinas Bina Marga dan Penataan Ruang Provinsi Sulawesi Tengah
			Belanja Alat/Bahan untuk Kegiatan Kantor- Bahan Cetak (Tahun)				1	9.128.250,00	(Dinas Bina Marga dan Penataan Ruang, KOTA PALU)	Dana Transfer Umum-Dana Alokasi Umum			Perangkat Daerah			Dinas Bina Marga dan Penataan Ruang Provinsi Sulawesi Tengah
			Belanja Alat/Bahan untuk Kegiatan Kantor-Alat Tulis Kantor (Tahun)				1	6.751.000,00	(Dinas Bina Marga dan Penataan Ruang, KOTA PALU)	Dana Transfer Umum-Dana Alokasi Umum			Perangkat Daerah			Dinas Bina Marga dan Penataan Ruang Provinsi Sulawesi Tengah

NO	KODE	URUSAN/BIDANG URUSAN/PROGRAM/KEGIATAN/ SUB KEGIATAN	INDIKATOR PROGRAM/KEGIATAN/SUB KEGIATAN	Target Akhir Periode RPJMD	REALISASI CAPAIAN RKPD TAHUN 2022	PRAKIRAAN CAPAIAN TARGET RKPD TAHUN 2023	CAPAIAN KINERJA DAN KERANGKA PENDANAAN						KELOMPOK SASARAN	PRAKIRAAN MAJU RENCANA TAHUN 2025		PERANGKAT DAERAH PENANGGUNG JAWAB
							TARGET 2024	PAGU INDIKATIF (Rp)	LOKASI	SUMBER DANA	PRIORITAS			TARGET	PAGU INDIKATIF (Rp)	
											NASIONAL	DAERAH				
1	2	3	4	5	6	7	8	9	10	11	12	13	14	15	16	17
			Belanja Alat/Bahan Untuk Kegiatan Kantor - Benda Pos (Tahun)				1	1.600.000,00	(Dinas Bina Marga dan Penataan Ruang, KOTA PALU)	Dana Transfer Umum-Dana Alokasi Umum			Perangkat Daerah			Dinas Bina Marga dan Penataan Ruang Provinsi Sulawesi Tengah
			Belanja Alat/Bahan untuk Kegiatan Kantor- Kertas dan Cover (Tahun)				1	4.226.300,00	(Dinas Bina Marga dan Penataan Ruang, KOTA PALU)	Dana Transfer Umum-Dana Alokasi Umum			Perangkat Daerah			Dinas Bina Marga dan Penataan Ruang Provinsi Sulawesi Tengah
			Belanja Makanan dan Minuman (Tahun)				1	16.500.000,00	(Dinas Bina Marga dan Penataan Ruang, KOTA PALU)	Dana Transfer Umum-Dana Alokasi Umum			Perangkat Daerah			Dinas Bina Marga dan Penataan Ruang Provinsi Sulawesi Tengah
	1.03.01.1.01.0006	Koordinasi dan Penyusunan Laporan Capaian Kinerja dan Ikhtisar Realisasi Kinerja SKPD						187.310.300,00			Memperkuat Infrastruktur untuk Mendukung Pengembangan Ekonomi dan Pelayanan Dasar				3.767.842.398,00	
			Jumlah Laporan Capaian Kinerja dan Ikhtisar Realisasi Kinerja SKPD dan Laporan Hasil Koordinasi Penyusunan Laporan Capaian Kinerja dan Ikhtisar Realisasi Kinerja SKPD (Laporan)		1.00	1.00	1.00		(Kota Palu, SULAWESI TENGAH)					1.00		Dinas Cipta Karya dan Sumberdaya Air
			Belanja Alat/Bahan untuk Kegiatan Kantor - Alat Tulis Kantor (Kegiatan)				1	13.890.100,00	(Kota Palu, SULAWESI TENGAH)	Dana Transfer Umum-Dana Alokasi Umum			SKPD CIKASDA			Dinas Cipta Karya dan Sumberdaya Air
			Belanja Makanan dan Minuman Rapat (Kegiatan)				1	116.640.000,00	(Kota Palu, SULAWESI TENGAH)	Dana Transfer Umum-Dana Alokasi Umum			SKPD CIKASDA			Dinas Cipta Karya dan Sumberdaya Air
			Honorarium Narasumber atau Pembahas, Moderator, Pembawa Acara, dan Panitia (Kegiatan)				1	3.000.000,00	(Kota Palu, SULAWESI TENGAH)	Dana Transfer Umum-Dana Alokasi Umum			SKPD CIKASDA			Dinas Cipta Karya dan Sumberdaya Air
			Belanja Perjalanan Dinas Paket Meeting Dalam Kota (Kegiatan)				1	11.700.000,00	(Kota Palu, SULAWESI TENGAH)	Dana Transfer Umum-Dana Alokasi Umum			SKPD CIKASDA			Dinas Cipta Karya dan Sumberdaya Air
			Belanja Alat/Bahan untuk Kegiatan Kantor - Kertas Cover (Kegiatan)				1	2.712.400,00	(Kota Palu, SULAWESI TENGAH)	Dana Transfer Umum-Dana Alokasi Umum			SKPD CIKASDA			Dinas Cipta Karya dan Sumberdaya Air
			Belanja Alat/Bahan untuk Kegiatan Kantor - Bahan Cetak (Kegiatan)				1	5.069.400,00	(Kota Palu, SULAWESI TENGAH)	Dana Transfer Umum-Dana Alokasi Umum			SKPD CIKASDA			Dinas Cipta Karya dan Sumberdaya Air
			Jumlah Laporan Capaian Kinerja dan Ikhtisar Realisasi Kinerja SKPD dan Laporan Hasil Koordinasi Penyusunan Laporan Capaian Kinerja dan Ikhtisar Realisasi Kinerja SKPD (Laporan)		3	3	3		(Dinas Bina Marga dan Penataan Ruang, KOTA PALU)					3		Dinas Bina Marga dan Penataan Ruang Provinsi Sulawesi Tengah
			Belanja Alat/Bahan Untuk Kegiatan Kantor-Alat Tulis Kantor (Tahun)				1	4.006.200,00	(Dinas Bina Marga dan Penataan Ruang, KOTA PALU)	Dana Transfer Umum-Dana Alokasi Umum			Perangkat Daerah			Dinas Bina Marga dan Penataan Ruang Provinsi Sulawesi Tengah
			Belanja Alat/Bahan Untuk Kegiatan Kantor-Bahan Cetak (Tahun)				1	13.000.000,00	(Dinas Bina Marga dan Penataan Ruang, KOTA PALU)	Dana Transfer Umum-Dana Alokasi Umum			Perangkat Daerah			Dinas Bina Marga dan Penataan Ruang Provinsi Sulawesi Tengah

NO	KODE	URUSAN/BIDANG URUSAN/PROGRAM/KEGIATAN/ SUB KEGIATAN	INDIKATOR PROGRAM/KEGIATAN/SUB KEGIATAN	Target Akhir Periode RPJMD	REALISASI CAPAIAN RKPD TAHUN 2022	PRAKIRAAN CAPAIAN TARGET RKPD TAHUN 2023	CAPAIAN KINERJA DAN KERANGKA PENDANAAN						KELOMPOK SASARAN	PRAKIRAAN MAJU RENCANA TAHUN 2025		PERANGKAT DAERAH PENANGGUNG JAWAB	
							TARGET 2024	PAGU INDIKATIF (Rp)	LOKASI	SUMBER DANA	PRIORITAS			TARGET	PAGU INDIKATIF (Rp)		
											NASIONAL	DAERAH					
1	2	3	4	5	6	7	8	9	10	11	12	13	14	15	16	17	
1.03.01.1.01.0007	Evaluasi Kinerja Perangkat Daerah	Belanja Alat/Bahan Untuk Kegiatan Kantor-Benda Pos (Tahun)				1	800.000,00	(Dinas Bina Marga dan Penataan Ruang, KOTA PALU)	Dana Transfer Umum-Dana Alokasi Umum			Perangkat Daerah			Dinas Bina Marga dan Penataan Ruang Provinsi Sulawesi Tengah		
		Belanja Alat/Bahan untuk Kegiatan Kantor-Bahan Komputer (Tahun)				1	2.750.000,00	(Dinas Bina Marga dan Penataan Ruang, KOTA PALU)	Dana Transfer Umum-Dana Alokasi Umum			Perangkat Daerah			Dinas Bina Marga dan Penataan Ruang Provinsi Sulawesi Tengah		
		Belanja Alat/Bahan untuk Kegiatan Kantor- Kertas dan Cover (Tahun)				1	4.942.200,00	(Dinas Bina Marga dan Penataan Ruang, KOTA PALU)	Dana Transfer Umum-Dana Alokasi Umum			Perangkat Daerah			Dinas Bina Marga dan Penataan Ruang Provinsi Sulawesi Tengah		
		Belanja Makanan dan Minuman (Tahun)				1	8.800.000,00	(Dinas Bina Marga dan Penataan Ruang, KOTA PALU)	Dana Transfer Umum-Dana Alokasi Umum			Perangkat Daerah			Dinas Bina Marga dan Penataan Ruang Provinsi Sulawesi Tengah		
									410.341.850,00				Memperkuat Infrastruktur untuk Mendukung Pengembangan Ekonomi dan Pelayanan Dasar				5.101.293.840,00
		Jumlah Laporan Evaluasi Kinerja Perangkat Daerah (Laporan)			4.00	4.00	4.00			(Kota Palu, SULAWESI TENGAH)					4.00		Dinas Cipta Karya dan Sumberdaya Air
		Belanja Perjalanan Dinas Biasa, Dalam Rangka Monitoring dan Evaluasi Paket Pekerjaan Fisik, Dalam Rangka Rapat Teknis (Palu Jakarta dan Kota Lainnya) (Kegiatan)					1	327.400.000,00	(Kab. Banggai, Kab. Poso, Kab. Tolitoli, Kab. Buol, Kab. Morowali Utara, Kab. Tojo Una-Una, Kab. Parimo Moutong dan Jakarta serta Kota Lainnya, SULAWESI TENGAH)	Dana Transfer Umum-Dana Alokasi Umum				SKPD CIKASDA			Dinas Cipta Karya dan Sumberdaya Air
		Belanja Alat/Bahan untuk Kegiatan Kantor-Kertas dan Cover (Kegiatan)					1	5.189.500,00	(Kota Palu, SULAWESI TENGAH)	Dana Transfer Umum-Dana Alokasi Umum				SKPD CIKASDA			Dinas Cipta Karya dan Sumberdaya Air
		Belanja Alat/Bahan untuk Kegiatan Kantor-Bahan Cetak (Kegiatan)					1	5.569.550,00	(Kota Palu, SULAWESI TENGAH)	Dana Transfer Umum-Dana Alokasi Umum				SKPD CIKASDA			Dinas Cipta Karya dan Sumberdaya Air
		Belanja Makanan dan Minuman Rapat (Kegiatan)					1	35.750.000,00	(Kota Palu, SULAWESI TENGAH)	Dana Transfer Umum-Dana Alokasi Umum				SKPD CIKASDA			Dinas Cipta Karya dan Sumberdaya Air
		Belanja Alat/Bahan untuk Kegiatan Kantor-Alat Tulis Kantor (Kegiatan)					1	1.807.100,00	(Kota Palu, SULAWESI TENGAH)	Dana Transfer Umum-Dana Alokasi Umum				SKPD CIKASDA			Dinas Cipta Karya dan Sumberdaya Air
		Jumlah Laporan Evaluasi Kinerja Perangkat Daerah (Laporan)					3			(Dinas Bina Marga dan Penataan Ruang, KOTA PALU)					3		Dinas Bina Marga dan Penataan Ruang Provinsi Sulawesi Tengah
		Belanja Alat/Bahan untuk Kegiatan Kantor-Bahan Komputer (Tahun)					1	2.062.500,00	(Dinas Bina Marga dan Penataan Ruang, KOTA PALU)	Dana Transfer Umum-Dana Alokasi Umum				Perangkat Daerah			Dinas Bina Marga dan Penataan Ruang Provinsi Sulawesi Tengah
		Belanja Alat/Bahan Untuk Kegiatan Kantor-Benda Pos (Tahun)					1	600.000,00	(Dinas Bina Marga dan Penataan Ruang, KOTA PALU)	Dana Transfer Umum-Dana Alokasi Umum				Perangkat daerah			Dinas Bina Marga dan Penataan Ruang Provinsi Sulawesi Tengah

NO	KODE	URUSAN/BIDANG URUSAN/PROGRAM/KEGIATAN/ SUB KEGIATAN	INDIKATOR PROGRAM/KEGIATAN/SUB KEGIATAN	Target Akhir Periode RPJMD	REALISASI CAPAIAN RKPD TAHUN 2022	PRAKIRAAN CAPAIAN TARGET RKPD TAHUN 2023	CAPAIAN KINERJA DAN KERANGKA PENDANAAN						KELOMPOK SASARAN	PRAKIRAAN MAJU RENCANA TAHUN 2025		PERANGKAT DAERAH PENANGGUNG JAWAB
							TARGET 2024	PAGU INDIKATIF (Rp)	LOKASI	SUMBER DANA	PRIORITAS			TARGET	PAGU INDIKATIF (Rp)	
											NASIONAL	DAERAH				
1	2	3	4	5	6	7	8	9	10	11	12	13	14	15	16	17
			Belanja Alat/Bahan untuk Kegiatan Kantor- Kertas dan Cover (Tahun)				1	4.026.200,00	(Dinas Bina Marga dan Penataan Ruang, KOTA PALU)	Dana Transfer Umum-Dana Alokasi Umum			Perangkat Daerah			Dinas Bina Marga dan Penataan Ruang Provinsi Sulawesi Tengah
			Belanja Alat/Bahan Untuk Kegiatan Kantor-Bahan Cetak (Tahun)				1	7.500.000,00	(Dinas Bina Marga dan Penataan Ruang, KOTA PALU)	Dana Transfer Umum-Dana Alokasi Umum			Perangkat Daerah			Dinas Bina Marga dan Penataan Ruang Provinsi Sulawesi Tengah
			Belanja Makanan dan Minuman (Tahun)				1	16.500.000,00	(Dinas Bina Marga dan Penataan Ruang, KOTA PALU)	Dana Transfer Umum-Dana Alokasi Umum			Perangkat Daerah			Dinas Bina Marga dan Penataan Ruang Provinsi Sulawesi Tengah
			Belanja Alat/Bahan Untuk Kegiatan Kantor-Alat Tulis Kantor (Tahun)				1	3.937.000,00	(Dinas Bina Marga dan Penataan Ruang, KOTA PALU)	Dana Transfer Umum-Dana Alokasi Umum			Perangkat Daerah			Dinas Bina Marga dan Penataan Ruang Provinsi Sulawesi Tengah
	1.03.01.1.02	Administrasi Keuangan Perangkat Daerah						46.182.779.266,00			Memperkuat Infrastruktur untuk Mendukung Pengembangan Ekonomi dan Pelayanan Dasar	Memperkuat Konektivitas Antar Wilayah dan Infrastruktur Dasar untuk Mengurangi Kesenjangan Wilayah			248.952.492.347,66	
			Persentase Realisasi Anggaran Perangkat Daerah (%)				97		(Palu, SULAWESI TENGAH)					97		Dinas Bina Marga dan Penataan Ruang Provinsi Sulawesi Tengah
			Jumlah laporan pertanggungjawaban keuangan (Dokumen)				2		(Kota Palu, KOTA PALU)					2		Dinas Cipta Karya dan Sumberdaya Air
	1.03.01.1.02.0001	Penyediaan Gaji dan Tunjangan ASN						44.532.932.916,00			Memperkuat Infrastruktur untuk Mendukung Pengembangan Ekonomi dan Pelayanan Dasar				235.603.523.457,66	
			Jumlah Orang yang Menerima Gaji dan Tunjangan ASN (Orang/ Bulan)		1.00	1.00	1.00		(Kota Palu, SULAWESI TENGAH)					1.00		Dinas Cipta Karya dan Sumberdaya Air
			Tersedianya Gaji dan Tunjangan ASN (Orang / Bulan)				215	23.997.021.626,40	(Kota Palu, SULAWESI TENGAH)	Dana Transfer Umum-Dana Alokasi Umum			SKPD Cipta Karya dan Sumber Daya Air Prov. Sulteng			Dinas Cipta Karya dan Sumberdaya Air
			Jumlah Orang yang Menerima Gaji dan Tunjangan ASN (Orang/ Bulan)		195	195	195		(Dinas Bina Marga dan Penataan Ruang Prov. Sulawesi Tengah Jl. Towua Palu, KOTA PALU)					195		Dinas Bina Marga dan Penataan Ruang Provinsi Sulawesi Tengah
			Belanja Tunjangan Jabatan ASN (Tahun)				1	306.309.100,00	(Dinas Bina Marga dan Penataan Ruang Prov. Sulawesi Tengah Jl. Towua Palu, KOTA PALU)	Dana Transfer Umum-Dana Alokasi Umum			Perangkat Daerah			Dinas Bina Marga dan Penataan Ruang Provinsi Sulawesi Tengah
			Belanja Tambahan Penghasilan ASN (Tahun)				1	6.528.473.232,00	(Dinas Bina Marga dan Penataan Ruang Prov. Sulawesi Tengah Jl. Towua Palu, KOTA PALU)	Dana Transfer Umum-Dana Alokasi Umum			perangkat Daerah			Dinas Bina Marga dan Penataan Ruang Provinsi Sulawesi Tengah

NO	KODE	URUSAN/BIDANG URUSAN/PROGRAM/KEGIATAN/ SUB KEGIATAN	INDIKATOR PROGRAM/KEGIATAN/SUB KEGIATAN	Target Akhir Periode RPJMD	REALISASI CAPAIAN RKPD TAHUN 2022	PRAKIRAAN CAPAIAN TARGET RKPD TAHUN 2023	CAPAIAN KINERJA DAN KERANGKA PENDANAAN					KELOMPOK SASARAN	PRAKIRAAN MAJU RENCANA TAHUN 2025		PERANGKAT DAERAH PENANGGUNG JAWAB	
							TARGET 2024	PAGU INDIKATIF (Rp)	LOKASI	SUMBER DANA	PRIORITAS		TARGET	PAGU INDIKATIF (Rp)		
											NASIONAL					DAERAH
1	2	3	4	5	6	7	8	9	10	11	12	13	14	15	16	17
			<i>Belanja Tunjangan Fungsional Umum ASN (Tahun)</i>				1	504.290.750,00	<i>(Dinas Bina Marga dan Penataan Ruang Prov. Sulawesi Tengah Jl. Towua Palu, KOTA PALU)</i>	<i>Dana Transfer Umum-Dana Alokasi Umum</i>			<i>Perangkat Daerah</i>			<i>Dinas Bina Marga dan Penataan Ruang Provinsi Sulawesi Tengah</i>
			<i>Belanja Insentif bagi ASN atas Pemungutan Retribusi Jasa Usaha-Pemakaian Kekayaan Daerah (Tahun)</i>				1	60.000.000,00	<i>(Dinas Bina Marga dan Penataan Ruang Prov. Sulawesi Tengah Jl. Towua Palu, KOTA PALU)</i>	<i>Dana Transfer Umum-Dana Alokasi Umum</i>			<i>Perangkat Daerah</i>			<i>Dinas Bina Marga dan Penataan Ruang Provinsi Sulawesi Tengah</i>
			<i>Belanja Gaji Pokok ASN (Tahun)</i>				1	10.910.451.961,00	<i>(Dinas Bina Marga dan Penataan Ruang Jl. Towua Palu, KOTA PALU)</i>	<i>Dana Transfer Umum-Dana Alokasi Umum</i>			<i>Perangkat daerah</i>			<i>Dinas Bina Marga dan Penataan Ruang Provinsi Sulawesi Tengah</i>
			<i>Belanja Tunjangan Beras ASN (Tahun)</i>				1	622.452.399,00	<i>(Dinas Bina Marga dan Penataan Ruang Prov. Sulawesi Tengah Jl. Towua Palu, KOTA PALU)</i>	<i>Dana Transfer Umum-Dana Alokasi Umum</i>			<i>Perangkat Daerah</i>			<i>Dinas Bina Marga dan Penataan Ruang Provinsi Sulawesi Tengah</i>
			<i>Belanja Tunjangan PPh/Tunjangan Khusus ASN (Tahun)</i>				1	6.133.860,00	<i>(Dinas Bina Marga dan Penataan Ruang Prov. Sulawesi Tengah Jl. Towua Palu, KOTA PALU)</i>	<i>Dana Transfer Umum-Dana Alokasi Umum</i>			<i>Perangkat Daerah</i>			<i>Dinas Bina Marga dan Penataan Ruang Provinsi Sulawesi Tengah</i>
			<i>Belanja Tunjangan Keluarga ASN (Tahun)</i>				1	1.131.552.579,00	<i>(Dinas Bina Marga dan Penataan Ruang Prov. Sulawesi Tengah Jl. Towua Palu, KOTA PALU)</i>	<i>Dana Transfer Umum-Dana Alokasi Umum</i>			<i>Perangkat Daerah</i>			<i>Dinas Bina Marga dan Penataan Ruang Provinsi Sulawesi Tengah</i>
			<i>Belanja Pembulatan Gaji ASN (Tahun)</i>				1	466.247.408,60	<i>(Dinas Bina Marga dan Penataan Ruang Prov. Sulawesi Tengah Jl. Towua Palu, KOTA PALU)</i>	<i>Dana Transfer Umum-Dana Alokasi Umum</i>			<i>Perangkat Daerah</i>			<i>Dinas Bina Marga dan Penataan Ruang Provinsi Sulawesi Tengah</i>
	1.03.01.1.02.0003	Pelaksanaan Penatausahaan dan Pengujian/Verifikasi Keuangan SKPD						1.199.709.350,00			Memperkuat Infrastruktur untuk Mendukung Pengembangan Ekonomi dan Pelayanan Dasar				9.363.000.000,00	
			<i>Jumlah Dokumen Penatausahaan dan Pengujian/Verifikasi Keuangan SKPD (Dokumen)</i>		1	1	1		<i>(Dinas Bina Marga dan Penataan Ruang Prov. Sulawesi Tengah Jl. Towua Palu, KOTA PALU)</i>					1		<i>Dinas Bina Marga dan Penataan Ruang Provinsi Sulawesi Tengah</i>
			<i>Belanja Alat/Bahan Untuk Kegiatan Kantor-Alat Tulis Kantor (Dokumen)</i>				1	15.220.750,00	<i>(Dinas Bina Marga dan Penataan Ruang Jl. Towua Palu, KOTA PALU)</i>	<i>Dana Transfer Umum-Dana Alokasi Umum</i>			<i>Perangkat Daerah</i>			<i>Dinas Bina Marga dan Penataan Ruang Provinsi Sulawesi Tengah</i>
			<i>Belanja Alat/Bahan Untuk Kegiatan Kantor-Bahan Cetak (Tahun)</i>				1	15.828.600,00	<i>(Dinas Bina Marga dan Penataan Ruang Prov. Sulawesi Tengah Jl. Towua Palu, KOTA PALU)</i>	<i>Dana Transfer Umum-Dana Alokasi Umum</i>			<i>Perangkat Daerah</i>			<i>Dinas Bina Marga dan Penataan Ruang Provinsi Sulawesi Tengah</i>
			<i>Belanja Honorarium Pengadaan Barang/Jasa (Tahun)</i>				1	93.740.000,00	<i>(Dinas Bina Marga dan Penataan Ruang Prov. Sulawesi Tengah Jl. Towua Palu, KOTA PALU)</i>	<i>Dana Transfer Umum-Dana Alokasi Umum</i>			<i>Perangkat Daerah</i>			<i>Dinas Bina Marga dan Penataan Ruang Provinsi Sulawesi Tengah</i>

NO	KODE	URUSAN/BIDANG URUSAN/PROGRAM/KEGIATAN/ SUB KEGIATAN	INDIKATOR PROGRAM/KEGIATAN/SUB KEGIATAN	Target Akhir Periode RPJMD	REALISASI CAPAIAN RKPD TAHUN 2022	PRAKIRAAN CAPAIAN TARGET RKPD TAHUN 2023	CAPAIAN KINERJA DAN KERANGKA PENDANAAN						KELOMPOK SASARAN	PRAKIRAAN MAJU RENCANA TAHUN 2025		PERANGKAT DAERAH PENANGGUNG JAWAB		
							TARGET 2024	PAGU INDIKATIF (Rp)	LOKASI	SUMBER DANA	PRIORITAS			TARGET	PAGU INDIKATIF (Rp)			
											NASIONAL	DAERAH						
1	2	3	4	5	6	7	8	9	10	11	12	13	14	15	16	17		
1.03.01.1.02.0005	Koordinasi dan Penyusunan Laporan Keuangan Akhir Tahun SKPD	Belanja Makanan dan Minuman (Tahun)					1	19.800.000,00	(Dinas Bina Marga dan Penataan Ruang Prov. Sulawesi Tengah Jl. Towua Palu, KOTA PALU)	Dana Transfer Umum-Dana Alokasi Umum			Perangkat Kerja			Dinas Bina Marga dan Penataan Ruang Provinsi Sulawesi Tengah		
		Belanja Honorarium Tim Pelaksana Kegiatan dan Sekretariat Tim Pelaksana Kegiatan (Tahun)					1	436.960.000,00	(Dinas Bina Marga dan Penataan Ruang Prov. Sulawesi Tengah Jl. Towua Palu, KOTA PALU)	Dana Transfer Umum-Dana Alokasi Umum			Perangkat Daerah			Dinas Bina Marga dan Penataan Ruang Provinsi Sulawesi Tengah		
		Belanja Honorarium Penanggungjawab Pengelola Keuangan (Tahun)						1	618.160.000,00	(Dinas Bina Marga dan Penataan Ruang Prov. Sulawesi Tengah Jl. Towua Palu, KOTA PALU)	Dana Transfer Umum-Dana Alokasi Umum			Perangkat Daerah			Dinas Bina Marga dan Penataan Ruang Provinsi Sulawesi Tengah	
									450.137.000,00			Memperkuat Infrastruktur untuk Mendukung Pengembangan Ekonomi dan Pelayanan Dasar					3.985.968.890,00	
		Jumlah Laporan Keuangan Akhir Tahun SKPD dan Laporan Hasil Koordinasi Penyusunan Laporan Keuangan Akhir Tahun SKPD (Laporan)			1.00	1.00	1.00			(Kota Palu, SULAWESI TENGAH)					1.00			Dinas Cipta Karya dan Sumberdaya Air
		Belanja Honorarium Penanggungjawaban Pengelola Keuangan (Orang / Bulan)						48	68.520.000,00	(KOTA PALU, SULAWESI TENGAH)	Dana Transfer Umum-Dana Alokasi Umum				SKPD CIKASDA			Dinas Cipta Karya dan Sumberdaya Air
		Belanja Makanan dan Minuman Lembur bagi Pegawai ASN dan Non ASN (Orang)						1.870	68.090.000,00	(KOTA PALU, SULAWESI TENGAH)	Dana Transfer Umum-Dana Alokasi Umum				SKPD CIKASDA			Dinas Cipta Karya dan Sumberdaya Air
		Belanja Jasa Tenaga Operator Komputer (Orang / Bulan)						48	120.000.000,00	(KOTA PALU, SULAWESI TENGAH)	Dana Transfer Umum-Dana Alokasi Umum				SKPD CIKASDA			Dinas Cipta Karya dan Sumberdaya Air
		Belanja Perjalanan Dinas dalam Rangka Koordinasi/ Monitoring Progres Pekerjaan Fisik di kabupaten Prov. Sulteng (Kegiatan)						1	79.350.000,00	(KOTA PALU, SULAWESI TENGAH)	Dana Transfer Umum-Dana Alokasi Umum				SKPD CIKASDA			Dinas Cipta Karya dan Sumberdaya Air
		Belanja Alat Tulis Kantor (Kegiatan)						1	42.447.000,00	(KOTA PALU, SULAWESI TENGAH)	Dana Transfer Umum-Dana Alokasi Umum				SKPD CIKASDA			Dinas Cipta Karya dan Sumberdaya Air
Belanja Tenaga Ahli Aplikasi SIMPAN dan Pendamping Penyusunan Pelaporan Keuangan Akhir Tahun (Kegiatan)						2	40.800.000,00	(KOTA PALU, SULAWESI TENGAH)	Dana Transfer Umum-Dana Alokasi Umum				SKPD CIKASDA			Dinas Cipta Karya dan Sumberdaya Air		
Belanja Iuran Jaminan Kecelakaan Kerja bagi Pegawai Non ASN (Orang / Bulan)						60	930.000,00	(KOTA PALU, SULAWESI TENGAH)	Dana Transfer Umum-Dana Alokasi Umum				SKPD CIKASDA			Dinas Cipta Karya dan Sumberdaya Air		
Jumlah Laporan Keuangan Akhir Tahun SKPD dan Laporan Hasil Koordinasi Penyusunan Laporan Keuangan Akhir Tahun SKPD (Laporan)					1	1	1		(Dinas Bina Marga dan Penataan Ruang Prov. Sulawesi Tengah Jl. Towua Palu, KOTA PALU)				1			Dinas Bina Marga dan Penataan Ruang Provinsi Sulawesi Tengah		

NO	KODE	URUSAN/BIDANG URUSAN/PROGRAM/KEGIATAN/ SUB KEGIATAN	INDIKATOR PROGRAM/KEGIATAN/SUB KEGIATAN	Target Akhir Periode RPJMD	REALISASI CAPAIAN RKPD TAHUN 2022	PRAKIRAAN CAPAIAN TARGET RKPD TAHUN 2023	CAPAIAN KINERJA DAN KERANGKA PENDANAAN						KELOMPOK SASARAN	PRAKIRAAN MAJU RENCANA TAHUN 2025		PERANGKAT DAERAH PENANGGUNG JAWAB
							TARGET 2024	PAGU INDIKATIF (Rp)	LOKASI	SUMBER DANA	PRIORITAS			TARGET	PAGU INDIKATIF (Rp)	
											NASIONAL	DAERAH				
1	2	3	4	5	6	7	8	9	10	11	12	13	14	15	16	17
			<i>Belanja Alat/Bahan Untuk Kegiatan Kantor-Benda Pos (Laporan)</i> <i>Belanja Alat/Bahan Untuk Kegiatan Kantor-Alat Tulis Kantor (Laporan)</i> <i>Belanja Alat/Bahan Untuk Kegiatan Kantor-Bahan Cetak (Laporan)</i> <i>Belanja Makanan dan Minuman (Laporan)</i>				1	500.000,00	(Dinas Bina Marga dan Penataan Ruang Prov. Sulawesi Tengah Jl. Towua Palu, KOTA PALU)	Dana Transfer Umum-Dana Alokasi Umum			Perangkat Daerah			Dinas Bina Marga dan Penataan Ruang Provinsi Sulawesi Tengah
							1	5.905.000,00	(Dinas Bina Marga dan Penataan Ruang Jl. Towua Palu, KOTA PALU)	Dana Transfer Umum-Dana Alokasi Umum			Perangkat Daerah			Dinas Bina Marga dan Penataan Ruang Provinsi Sulawesi Tengah
							1	7.095.000,00	(Dinas Bina Marga dan Penataan Ruang Prov. Sulawesi Tengah Jl. Towua Palu, KOTA PALU)	Dana Transfer Umum-Dana Alokasi Umum			Perangkat Daerah			Dinas Bina Marga dan Penataan Ruang Provinsi Sulawesi Tengah
							1	16.500.000,00	(Dinas Bina Marga dan Penataan Ruang Prov. Sulawesi Tengah Jl. Towua Palu, KOTA PALU)	Dana Transfer Umum-Dana Alokasi Umum			Perangkat Daerah			Dinas Bina Marga dan Penataan Ruang Provinsi Sulawesi Tengah
	1.03.01.1.03	Administrasi Barang Milik Daerah pada Perangkat Daerah						1.092.951.100,00			Memperkuat Infrastruktur untuk Mendukung Pengembangan Ekonomi dan Pelayanan Dasar	Memperkuat Konektivitas Antar Wilayah dan Infrastruktur Dasar untuk Mengurangi Kesenjangan Wilayah			6.980.474.403,00	
			<i>Jumlah Laporan Pengelolaan Barang Milik Daerah (Laporan)</i>				4		(Seluruh Kabupaten, SULAWESI TENGAH)					4		Dinas Bina Marga dan Penataan Ruang Provinsi Sulawesi Tengah
			<i>Jumlah Laporan Pengelolaan Barang Milik Daerah (Dokumen)</i>				2		(Kota Palu, KOTA PALU)					2		Dinas Cipta Karya dan Sumberdaya Air
	1.03.01.1.03.0003	Koordinasi dan Penilaian Barang Milik Daerah SKPD						758.448.100,00			Memperkuat Infrastruktur untuk Mendukung Pengembangan Ekonomi dan Pelayanan Dasar				3.600.000.000,00	
			<i>Jumlah Laporan Hasil Penilaian Barang Milik Daerah dan Hasil Koordinasi Penilaian Barang Milik Daerah SKPD (Laporan)</i>		1.00	1.00	1.00		(Kota Palu, Kab. Donggala, Kab. Sigi, Kab. Parigi Moutong, Kab. Tolitoli, Kab. Buol, Kab. Poso, Kab. Touna, Kab. Banggai, Kab. Banggai Kepulauan, Kab. Banggai Laut, Kab. Morowali Utara, dan Kab. Morowali, SULAWESI TENGAH)					1.00		Dinas Bina Marga dan Penataan Ruang Provinsi Sulawesi Tengah
			<i>Belanja Alat/Bahan Untuk Kegiatan Kantor- Kertas dan Cover (Tahun)</i>				1	10.119.050,00	(Dinas Bina Marga dan Penataan Ruang Provinsi Sulawesi Tengah, Jl. Towua, No. 85, Palu, KOTA PALU)	Dana Transfer Umum-Dana Alokasi Umum			Perangkat Daerah			Dinas Bina Marga dan Penataan Ruang Provinsi Sulawesi Tengah
			<i>Belanja Alat/Bahan Untuk Kegiatan Kantor- Benda Pos (Tahun)</i>				1	4.070.000,00	(Dinas Bina Marga dan Penataan Ruang Provinsi Sulawesi Tengah, Jl. Towua, No. 85, Palu, KOTA PALU)	Dana Transfer Umum-Dana Alokasi Umum			Perangkat Daerah			Dinas Bina Marga dan Penataan Ruang Provinsi Sulawesi Tengah

NO	KODE	URUSAN/BIDANG URUSAN/PROGRAM/KEGIATAN/ SUB KEGIATAN	INDIKATOR PROGRAM/KEGIATAN/SUB KEGIATAN	Target Akhir Periode RPJMD	REALISASI CAPAIAN RKPD TAHUN 2022	PRAKIRAAN CAPAIAN TARGET RKPD TAHUN 2023	CAPAIAN KINERJA DAN KERANGKA PENDANAAN						KELOMPOK SASARAN	PRAKIRAAN MAJU RENCANA TAHUN 2025		PERANGKAT DAERAH PENANGGUNG JAWAB
							TARGET 2024	PAGU INDIKATIF (Rp)	LOKASI	SUMBER DANA	PRIORITAS			TARGET	PAGU INDIKATIF (Rp)	
											NASIONAL	DAERAH				
1	2	3	4	5	6	7	8	9	10	11	12	13	14	15	16	17
			Belanja Perjalanan Dinas Biasa (Tahun)				1	724.050.000,00	(Kota Palu, Kab. Donggala, Kab. Sigi, Kab. Parigi Moutong, Kab. Tolitoli, Kab. Buol, Kab. Poso, Kab. Touna, Kab. Banggai, Kab. Banggai Kepulauan, Kab. Banggai Laut, Kab. Morowali Utara, dan Kab. Morowali, SULAWESI TENGAH)	Dana Transfer Umum-Dana Alokasi Umum			Perangkat Daerah			Dinas Bina Marga dan Penataan Ruang Provinsi Sulawesi Tengah
			Belanja Makanan dan Minuman Rapat (Tahun)				1	5.775.000,00	(Dinas Bina Marga dan Penataan Ruang Provinsi Sulawesi Tengah, Jl. Towua, No. 85, Palu, KOTA PALU)	Dana Transfer Umum-Dana Alokasi Umum			Perangkat Daerah			Dinas Bina Marga dan Penataan Ruang Provinsi Sulawesi Tengah
			Belanja Alat/Bahan Untuk Kegiatan Kantor-Bahan Cetak (Tahun)				1	8.117.550,00	(Dinas Bina Marga dan Penataan Ruang Provinsi Sulawesi Tengah, Jl. Towua, No. 85, Palu, KOTA PALU)	Dana Transfer Umum-Dana Alokasi Umum			Perangkat Daerah			Dinas Bina Marga dan Penataan Ruang Provinsi Sulawesi Tengah
			Belanja Alat/Bahan Untuk Kegiatan Kantor-Alat Tulis Kantor (Tahun)				1	6.316.500,00	(Dinas Bina Marga dan Penataan Ruang Provinsi Sulawesi Tengah, Jl. Towua, No. 85, Palu, KOTA PALU)	Dana Transfer Umum-Dana Alokasi Umum			Perangkat Daerah			Dinas Bina Marga dan Penataan Ruang Provinsi Sulawesi Tengah
	1.03.01.1.03.0004	Pembinaan, Pengawasan, dan Pengendalian Barang Milik Daerah pada SKPD						334.503.000,00				Meningkatkan Sumber Daya Manusia Yang Berkualitas Dan Berdaya Saing			3.380.474.403,00	
			Jumlah Laporan Hasil Pembinaan, Pengawasan, dan Pengendalian Barang Milik Daerah pada SKPD (Laporan)		1.00	1.00	1.00		(Kota Palu, SULAWESI TENGAH)					1.00		Dinas Cipta Karya dan Sumberdaya Air
			Belanja Alat Tulis Kantor (Kegiatan)				1	22.092.900,00	(KOTA PALU, SULAWESI TENGAH)	Dana Transfer Umum-Dana Alokasi Umum			SKPD CIKASDA			Dinas Cipta Karya dan Sumberdaya Air
			Belanja Jasa Tenaga Operator Komputer (Orang / Bulan)				1	30.000.000,00	(KOTA PALU, SULAWESI TENGAH)	Dana Transfer Umum-Dana Alokasi Umum			SKPD CIKASDA			Dinas Cipta Karya dan Sumberdaya Air
			Belanja Jasa Pengukuran Tanah : Pengurusan Sertifikat Aset Milik Daerah di kabupaten Provinsi Sulawesi Tengah (Kegiatan)				1	63.000.000,00	(KOTA PALU, SULAWESI TENGAH)	Dana Transfer Umum-Dana Alokasi Umum			SKPD CIKASDA			Dinas Cipta Karya dan Sumberdaya Air
			Belanja Bahan Cetak Kegiatan Sosialisasi Pengamanan Aset Milik Daerah (Kegiatan)				1	805.000,00	(KOTA PALU, SULAWESI TENGAH)	Dana Transfer Umum-Dana Alokasi Umum			SKPD CIKASDA			Dinas Cipta Karya dan Sumberdaya Air
			Belanja Benda Pos (Materai) (Lembar)				200	2.000.000,00	(KOTA PALU, SULAWESI TENGAH)	Dana Transfer Umum-Dana Alokasi Umum			SKPD CIKASDA			Dinas Cipta Karya dan Sumberdaya Air
			Belanja Makanan dan Minuman Kegiatan Sosialisasi Pengamanan Aset Milik Daerah (Kegiatan)				1	5.500.000,00	(KOTA PALU, SULAWESI TENGAH)	Dana Transfer Umum-Dana Alokasi Umum			SKPD CIKASDA			Dinas Cipta Karya dan Sumberdaya Air

NO	KODE	URUSAN/BIDANG URUSAN/PROGRAM/KEGIATAN/ SUB KEGIATAN	INDIKATOR PROGRAM/KEGIATAN/SUB KEGIATAN	Target Akhir Periode RPJMD	REALISASI CAPAIAN RKPD TAHUN 2022	PRAKIRAAN CAPAIAN TARGET RKPD TAHUN 2023	CAPAIAN KINERJA DAN KERANGKA PENDANAAN						KELOMPOK SASARAN	PRAKIRAAN MAJU RENCANA TAHUN 2025		PERANGKAT DAERAH PENANGGUNG JAWAB
							TARGET 2024	PAGU INDIKATIF (Rp)	LOKASI	SUMBER DANA	PRIORITAS			TARGET	PAGU INDIKATIF (Rp)	
											NASIONAL	DAERAH				
1	2	3	4	5	6	7	8	9	10	11	12	13	14	15	16	17
			<p>Belanja Perjalanan Dinas Biasa dalam rangka Sosialisasi Pengamanan Aset Milik Daerah dan Pengelolaan Aset Milik Daerah di kabupaten Prov. Sulteng (Kegiatan)</p> <p>Belanja Pakaian Dinas Lapangan (Batik Bomba) (Buah)</p> <p>Belanja Jasa Pengelolaan BMD yang tidak Menghasilkan Pendapatan (Orang / Bulan)</p>				1	173.596.000,00	(KABUPATEN PROVINSI SULAWESI TENGAH, SULAWESI TENGAH)	Dana Transfer Umum-Dana Alokasi Umum			SKPD CIKASDA			Dinas Cipta Karya dan Sumberdaya Air
							17	8.709.100,00	(KOTA PALU, SULAWESI TENGAH)	Dana Transfer Umum-Dana Alokasi Umum			SKPD CIKASDA			Dinas Cipta Karya dan Sumberdaya Air
							36	28.800.000,00	(KOTA PALU, SULAWESI TENGAH)	Dana Transfer Umum-Dana Alokasi Umum			SKPD CIKASDA			Dinas Cipta Karya dan Sumberdaya Air
	1.03.01.1.05	Administrasi Kepegawaian Perangkat Daerah						587.911.900,00			Memperkuat Infrastruktur untuk Mendukung Pengembangan Ekonomi dan Pelayanan Dasar	Memperkuat Konektivitas Antar Wilayah dan Infrastruktur Dasar untuk Mengurangi Kesenjangan Wilayah			2.420.550.018,00	
			Indeks Kepuasan Masyarakat (IKM) (%)				88.5		(Palu, SULAWESI TENGAH)					90		Dinas Bina Marga dan Penataan Ruang Provinsi Sulawesi Tengah
			Jumlah dokumen ketatausahaan dan kepegawaian (Dokumen)				1		(Palu, KOTA PALU)					1		UPT. Laboratorium dan Pengujian Bahan Provinsi Sulawesi Tengah
			Jumlah dokumen ketatausahaan dan kepegawaian (Dokumen)				2		(Kota Palu, KOTA PALU)					2		Dinas Cipta Karya dan Sumberdaya Air
	1.03.01.1.05.0002	Pengadaan Pakaian Dinas Beserta Atribut Kelengkapannya						35.000.000,00			Memperkuat Infrastruktur untuk Mendukung Pengembangan Ekonomi dan Pelayanan Dasar				44.000.000,00	
			Jumlah Paket Pakaian Dinas Beserta Atribut Kelengkapan (Paket)		0.00	0.00	50.00		(UPT Laboratorium dan Pengujian Bahan, SULAWESI TENGAH)					40.00		UPT. Laboratorium dan Pengujian Bahan Provinsi Sulawesi Tengah
			Belanja Alat/Bahan untuk Kegiatan Kantor-Perlengkapan Dinas (Kegiatan)				1	17.500.000,00	(UPT Laboratorium dan Pengujian Bahan Jl. Towua Palu, SULAWESI TENGAH)	Dana Transfer Umum-Dana Alokasi Umum			Perangkat Daerah			UPT. Laboratorium dan Pengujian Bahan Provinsi Sulawesi Tengah
			Belanja Bahan - Bahan Lainnya (Tahun)				1	17.500.000,00	(UPT Laboratorium dan Pengujian Bahan Jl. Towua Palu, SULAWESI TENGAH)	Dana Transfer Umum-Dana Alokasi Umum			Perangkat Daerah			UPT. Laboratorium dan Pengujian Bahan Provinsi Sulawesi Tengah
	1.03.01.1.05.0005	Monitoring, Evaluasi, dan Penilaian Kinerja Pegawai						371.036.100,00			Meningkatkan Sumber Daya Manusia Yang Berkualitas Dan Berdaya Saing				639.246.558,00	
			Jumlah Dokumen Monitoring, Evaluasi, dan Penilaian Kinerja Pegawai (Dokumen)		1.00	1.00	1.00		(Kota Palu, SULAWESI TENGAH)					1.00		Dinas Cipta Karya dan Sumberdaya Air
			Jumlah Dokumen Monitoring, Evaluasi, dan Penilaian Kinerja Pegawai (Dokumen)		0	0										UPT Pengelolaan Sumber Daya Air Wilayah II

NO	KODE	URUSAN/BIDANG URUSAN/PROGRAM/KEGIATAN/ SUB KEGIATAN	INDIKATOR PROGRAM/KEGIATAN/SUB KEGIATAN	Target Akhir Periode RPJMD	REALISASI CAPAIAN RKPD TAHUN 2022	PRAKIRAAN CAPAIAN TARGET RKPD TAHUN 2023	CAPAIAN KINERJA DAN KERANGKA PENDANAAN						KELOMPOK SASARAN	PRAKIRAAN MAJU RENCANA TAHUN 2025		PERANGKAT DAERAH PENANGGUNG JAWAB
							TARGET 2024	PAGU INDIKATIF (Rp)	LOKASI	SUMBER DANA	PRIORITAS			TARGET	PAGU INDIKATIF (Rp)	
											NASIONAL	DAERAH				
1	2	3	4	5	6	7	8	9	10	11	12	13	14	15	16	17
			<i>Belanja Perjalanan Dinas Biasa 1. Dalam Rangka Monitoring, Evaluasi dan Penilaian Kinerja Petugas Operasi dan Pemeliharaan Jaringan Irigasi di Kabupaten2. Dalam Rangka Pembinaan Pegawai dan Inventaris Aset UPT Wilayah II di Kabupaten (Kegiatan)</i>				1	208.960.000,00	(KOTA PALU, KOTA PALU)	Dana Transfer Umum-Dana Alokasi Umum			UPT PSDA WIL 2			<i>UPT Pengelolaan Sumber Daya Air Wilayah II</i>
			<i>Belanja Alat/Bahan untuk Kegiatan Kantor-Benda PosMaterai (Kegiatan)</i>				1	500.000,00	(KOTA PALU, KOTA PALU)	Dana Transfer Umum-Dana Alokasi Umum			UPT PSDA WIL 2			<i>UPT Pengelolaan Sumber Daya Air Wilayah II</i>
			<i>Belanja Alat/Bahan untuk Kegiatan Kantor-Alat Tulis Kantor (Kegiatan)</i>				1	5.045.600,00	(KOTA PALU, KOTA PALU)	Dana Transfer Umum-Dana Alokasi Umum			UPT PSDA WIL 2			<i>UPT Pengelolaan Sumber Daya Air Wilayah II</i>
			<i>Belanja Cetak (Penggandaan) (Lembar)</i>				13.693,57	4.792.750,00	(Kota Palu, SULAWESI TENGAH)	Dana Transfer Umum-Dana Alokasi Umum			SKPD CIKASDA			<i>Dinas Cipta Karya dan Sumberdaya Air</i>
			<i>Belanja Alat/Bahan untuk Kegiatan Kantor- Kertas dan CoverKertas Spesifikasi : HVS Folio 75 Gram Kertas Spesifikasi : HVS Berwarna 75 Gram Kertas Spesifikasi : HVS Kwarto 75 Gram (Kegiatan)</i>				1	1.466.300,00	(KOTA PALU, KOTA PALU)	Dana Transfer Umum-Dana Alokasi Umum			UPT PSDA WIL 2			<i>UPT Pengelolaan Sumber Daya Air Wilayah II</i>
			<i>Belanja Jasa Tenaga Informasi dan Teknologi (Paket)</i>				2	17.000.000,00	(Kota Palu, SULAWESI TENGAH)	Dana Transfer Umum-Dana Alokasi Umum			SKPD CIKASDA			<i>Dinas Cipta Karya dan Sumberdaya Air</i>
			<i>Belanja Bahan Kertas (Kegiatan)</i>				1	7.033.750,00	(Kota Palu, SULAWESI TENGAH)	Dana Transfer Umum-Dana Alokasi Umum			SKPD CIKASDA			<i>Dinas Cipta Karya dan Sumberdaya Air</i>
			<i>Belanja Alat/Bahan untuk Kegiatan Kantor- Bahan CetakPenggandaan/Foto Copy (Kegiatan)</i>				1	3.500.000,00	(KOTA PALU, KOTA PALU)	Dana Transfer Umum-Dana Alokasi Umum			UPT PSDA WIL 2			<i>UPT Pengelolaan Sumber Daya Air Wilayah II</i>
			<i>Belanja Alat Tulis Kantor (kegiatan)</i>				1	7.210.200,00	(Kota Palu, SULAWESI TENGAH)	Dana Transfer Umum-Dana Alokasi Umum			SKPD CIKASDA			<i>Dinas Cipta Karya dan Sumberdaya Air</i>
			<i>Belanja Bahan Komputer (Tinta Printer) (Botol/Liter)</i>				25	3.437.500,00	(Kota Palu, SULAWESI TENGAH)	Dana Transfer Umum-Dana Alokasi Umum			SKPD CIKASDA			<i>Dinas Cipta Karya dan Sumberdaya Air</i>
			<i>Belanja Perjalanan Dinas Biasa Dalam Rangka Pembinaan Pegawai di Kabupaten (D.I SE-PROVINSI SULTENG) (Kegiatan)</i>				1	112.090.000,00	(PROVINSI SULAWESI TENGAH, SULAWESI TENGAH)	Dana Transfer Umum-Dana Alokasi Umum			SKPD CIKASDA			<i>Dinas Cipta Karya dan Sumberdaya Air</i>
	1.03.01.1.05.0010	Sosialisasi Peraturan Perundang-Undangan						98.435.800,00				Meningkatkan Sumber Daya Manusia Yang Berkualitas Dan Berdaya Saing			1.537.303.460,00	
			<i>Jumlah Orang yang Mengikuti Sosialisasi Peraturan Perundang-Undangan (Orang)</i>		1.00	1.00	1.00		(Kota Palu, SULAWESI TENGAH)					1.00		<i>Dinas Cipta Karya dan Sumberdaya Air</i>
			<i>Belanja Perjalanan Dinas Biasa (Koordinasi dan Konsultasi Keluar Daerah Jakarta dan Kota Lainnya) (Kegiatan)</i>				1	45.448.000,00	(Kota Palu, SULAWESI TENGAH)	Dana Transfer Umum-Dana Alokasi Umum			SKPD CIKASDA			<i>Dinas Cipta Karya dan Sumberdaya Air</i>

NO	KODE	URUSAN/BIDANG URUSAN/PROGRAM/KEGIATAN/ SUB KEGIATAN	INDIKATOR PROGRAM/KEGIATAN/SUB KEGIATAN	Target Akhir Periode RPJMD	REALISASI CAPAIAN RKPD TAHUN 2022	PRAKIRAAN CAPAIAN TARGET RKPD TAHUN 2023	CAPAIAN KINERJA DAN KERANGKA PENDANAAN						KELOMPOK SASARAN	PRAKIRAAN MAJU RENCANA TAHUN 2025		PERANGKAT DAERAH PENANGGUNG JAWAB
							TARGET 2024	PAGU INDIKATIF (Rp)	LOKASI	SUMBER DANA	PRIORITAS			TARGET	PAGU INDIKATIF (Rp)	
											NASIONAL	DAERAH				
1	2	3	4	5	6	7	8	9	10	11	12	13	14	15	16	17
1.03.01.1.05.0011			Belanja Bahan Cetak (Penggandaan dan Spanduk) (Kegiatan)				1	6.000.800,00	(Kota Palu, SULAWESI TENGAH)	Dana Transfer Umum-Dana Alokasi Umum			SKPD CIKASDA			Dinas Cipta Karya dan Sumberdaya Air
			Belanja Makanan dan Minuman Rapat (Makan dan Minum Sosialisasi) (Kegiatan)				3	21.000.000,00	(Kota Palu, SULAWESI TENGAH)	Dana Transfer Umum-Dana Alokasi Umum			SKPD CIKASDA			Dinas Cipta Karya dan Sumberdaya Air
			Belanja Alat Tulis Kantor (Kegiatan)				1	5.922.000,00	(KOTA PALU, SULAWESI TENGAH)	Dana Transfer Umum-Dana Alokasi Umum			SKPD CIKASDA			Dinas Cipta Karya dan Sumberdaya Air
			Belanja Bahan Komputer (Tinta Printer) (Botol/Liter)				10	1.375.000,00	(Kota Palu, SULAWESI TENGAH)	Dana Transfer Umum-Dana Alokasi Umum			SKPD CIKASDA			Dinas Cipta Karya dan Sumberdaya Air
			Honorarium Narasumber atau Pembahas, Moderator, Pembawa Acara, dan Panitia (Kegiatan)				1	16.800.000,00	(Kota Palu, SULAWESI TENGAH)	Dana Transfer Umum-Dana Alokasi Umum			SKPD CIKASDA			Dinas Cipta Karya dan Sumberdaya Air
			Belanja Bahan Kertas (Kegiatan)				1	1.890.000,00	(Kota Palu, SULAWESI TENGAH)	Dana Transfer Umum-Dana Alokasi Umum			SKPD CIKASDA			Dinas Cipta Karya dan Sumberdaya Air
			Bimbingan Teknis Implementasi Peraturan Perundang-Undangan								83.440.000,00					
			Jumlah Orang yang Mengikuti Bimbingan Teknis Implementasi Peraturan Perundang-Undangan (Orang)		5	5	7		(UPT Laboratorium dan Pengujian Bahan, SULAWESI TENGAH)					6		UPT. Laboratorium dan Pengujian Bahan Provinsi Sulawesi Tengah
			Orang yang Mengikuti Bimbingan Teknis Implementasi Peraturan Perundang-Undangan (Orang)				7	51.940.000,00	(UPT Lab. dan Peng. Bahan Jl. Towua Palu, SULAWESI TENGAH)	Dana Transfer Umum-Dana Alokasi Umum			Perangkat Daerah			UPT. Laboratorium dan Pengujian Bahan Provinsi Sulawesi Tengah
			Belanja Jasa Kontribusi Asosiasi (Orang)				7	31.500.000,00	(UPT Laboratorium dan Pengujian Bahan Jl. Towua Palu, SULAWESI TENGAH)	Dana Transfer Umum-Dana Alokasi Umum			Perangkat Daerah			UPT. Laboratorium dan Pengujian Bahan Provinsi Sulawesi Tengah
1.03.01.1.06		Administrasi Umum Perangkat Daerah						1.578.268.957,00			Memperkuat Infrastruktur untuk Mendukung Pengembangan Ekonomi dan Pelayanan Dasar	Memperkuat Konektivitas Antar Wilayah dan Infrastruktur Dasar untuk Mengurangi Kesenjangan Wilayah			16.411.857.575,00	
			Jumlah dokumen ketatausahaan dan kepegawaian (Dokumen)				1		(Palu, KOTA PALU)					1		Dinas Bina Marga dan Penataan Ruang Provinsi Sulawesi Tengah
			Jumlah dokumen ketatausahaan dan kepegawaian (Dokumen)				1		(Palu, KOTA PALU)					1		UPT. Laboratorium dan Pengujian Bahan Provinsi Sulawesi Tengah
			Jumlah dokumen ketatausahaan dan kepegawaian (Dokumen)				5		(Kota Palu, KOTA PALU)					5		Dinas Cipta Karya dan Sumberdaya Air
			Jumlah Laporan Penyediaan Barang dan Jasa (Paket)				5		(KOTA PALU, KOTA PALU)					5		UPT Sistem Penyediaan Air Minum (SPAM)

NO	KODE	URUSAN/BIDANG URUSAN/PROGRAM/KEGIATAN/ SUB KEGIATAN	INDIKATOR PROGRAM/KEGIATAN/SUB KEGIATAN	Target Akhir Periode RPJMD	REALISASI CAPAIAN RKPD TAHUN 2022	PRAKIRAAN CAPAIAN TARGET RKPD TAHUN 2023	CAPAIAN KINERJA DAN KERANGKA PENDANAAN						KELOMPOK SASARAN	PRAKIRAAN MAJU RENCANA TAHUN 2025		PERANGKAT DAERAH PENANGGUNG JAWAB
							TARGET 2024	PAGU INDIKATIF (Rp)	LOKASI	SUMBER DANA	PRIORITAS			TARGET	PAGU INDIKATIF (Rp)	
											NASIONAL	DAERAH				
1	2	3	4	5	6	7	8	9	10	11	12	13	14	15	16	17
1.03.01.1.06.0001		Penyediaan Komponen Instalasi Listrik/Penerangan Bangunan Kantor	Jumlah Laporan Penyediaan Barang dan Jasa (Paket)				2		(KOTA PALU, KOTA PALU)					2		UPT Pengelolaan Sumber Daya Air Wilayah I
			Jumlah Laporan Penyediaan Barang dan Jasa (Paket)				5		(Kota Palu, SULAWESI TENGAH)						5	
1.03.01.1.06.0002		Penyediaan Peralatan dan Perlengkapan Kantor						28.511.462,00					Memperkuat Infrastruktur untuk Mendukung Pengembangan Ekonomi dan Pelayanan Dasar		100.000.000,00	
			Jumlah Paket Komponen Instalasi Listrik/Penerangan Bangunan Kantor yang Disediakan (Paket)			1	1	1.00		(Dinas Bina Marga dan Penataan Ruang Provinsi Sulawesi Tengah, Jln. Towua No.85 Palu., KOTA PALU)					1	
			Belanja Alat/Bahan untuk Kegiatan Kantor- Alat Listrik (Tahun)				1	28.511.462,00	(Dinas Bina Marga dan Penataan Ruang Prov. Sulawesi Tengah Jl. Towua Palu, KOTA PALU)	Dana Transfer Umum-Dana Alokasi Umum			Perangkat Daerah			Dinas Bina Marga dan Penataan Ruang Provinsi Sulawesi Tengah
								383.733.295,00					Meningkatkan Sumber Daya Manusia Yang Berkualitas Dan Berdaya Saing		9.113.002.979,00	
			Jumlah Paket Peralatan dan Perlengkapan Kantor yang Disediakan (Paket)			1	1	1	(UPT Laboratorium dan Pengujian Bahan, SULAWESI TENGAH)					1		UPT. Laboratorium dan Pengujian Bahan Provinsi Sulawesi Tengah
			Belanja Alat/Bahan untuk Kegiatan Kantor- Kertas dan Cover (Tahun)				1	8.247.300,00	(UPT Laboratorium dan Pengujian Bahan Jl. Towua Palu, SULAWESI TENGAH)	Dana Transfer Umum-Dana Alokasi Umum			Perangkat daerah			UPT. Laboratorium dan Pengujian Bahan Provinsi Sulawesi Tengah
			Belanja Alat/Bahan untuk Kegiatan Kantor- Benda Pos (Tahun)				1	500.000,00	(UPT Laboratorium dan Pengujian Bahan Jl. Towua Palu, SULAWESI TENGAH)	Dana Transfer Umum-Dana Alokasi Umum			Perangkat daerah			UPT. Laboratorium dan Pengujian Bahan Provinsi Sulawesi Tengah
			Belanja Alat/Bahan untuk Kegiatan Kantor-Bahan Cetak (Tahun)				1	29.237.550,00	(UPT Laboratorium dan Pengujian Bahan Jl. Towua Palu, SULAWESI TENGAH)	Dana Transfer Umum-Dana Alokasi Umum			Perangkat daerah			UPT. Laboratorium dan Pengujian Bahan Provinsi Sulawesi Tengah
			Belanja Alat/Bahan untuk Kegiatan Kantor- Alat Tulis Kantor (Tahun)				1	8.082.400,00	(UPT Laboratorium dan Pengujian Bahan Jl. Towua Palu, SULAWESI TENGAH)	Dana Transfer Umum-Dana Alokasi Umum			Perangkat Daerah			UPT. Laboratorium dan Pengujian Bahan Provinsi Sulawesi Tengah
			Belanja Alat/Bahan untuk Kegiatan Kantor-Bahan Komputer (Tahun)				1	6.875.000,00	(UPT Laboratorium dan Pengujian Bahan Jl. Towua Palu, SULAWESI TENGAH)	Dana Transfer Umum-Dana Alokasi Umum			Perangkat daerah			UPT. Laboratorium dan Pengujian Bahan Provinsi Sulawesi Tengah
			Jumlah Paket Peralatan dan Perlengkapan Kantor yang Disediakan (Paket)			1.00	1.00	1.00	(Kota Palu, SULAWESI TENGAH)					1.00		Dinas Cipta Karya dan Sumberdaya Air
			Alat Tulis Kantor Administrasi Umum Perangkat Daerah (Kegiatan)				1	18.485.850,00	(Kota Palu, SULAWESI TENGAH)	Dana Transfer Umum-Dana Alokasi Umum			SKPD CIKASDA			Dinas Cipta Karya dan Sumberdaya Air

NO	KODE	URUSAN/BIDANG URUSAN/PROGRAM/KEGIATAN/ SUB KEGIATAN	INDIKATOR PROGRAM/KEGIATAN/SUB KEGIATAN	Target Akhir Periode RPJMD	REALISASI CAPAIAN RKPD TAHUN 2022	PRAKIRAAN CAPAIAN TARGET RKPD TAHUN 2023	CAPAIAN KINERJA DAN KERANGKA PENDANAAN						KELOMPOK SASARAN	PRAKIRAAN MAJU RENCANA TAHUN 2025		PERANGKAT DAERAH PENANGGUNG JAWAB
							TARGET 2024	PAGU INDIKATIF (Rp)	LOKASI	SUMBER DANA	PRIORITAS			TARGET	PAGU INDIKATIF (Rp)	
											NASIONAL	DAERAH				
1	2	3	4	5	6	7	8	9	10	11	12	13	14	15	16	17
			Belanja Modal Mebel Sekretariat (Buah)				61	53.704.495,00	(Kota Palu, SULAWESI TENGAH)	Dana Transfer Umum-Dana Alokasi Umum			SKPD CIKASDA			Dinas Cipta Karya dan Sumberdaya Air
			Belanja Kertas Bahan Kertas Administrasi Umum Perangkat Daerah (Kegiatan)				1	5.627.000,00	(Kota Palu, SULAWESI TENGAH)	Dana Transfer Umum-Dana Alokasi Umum			SKPD CIKASDA			Dinas Cipta Karya dan Sumberdaya Air
			Belanja Materai (Lembar)				200	2.000.000,00	(Kota Palu, SULAWESI TENGAH)	Dana Transfer Umum-Dana Alokasi Umum			SKPD CIKASDA			Dinas Cipta Karya dan Sumberdaya Air
			Belanja Modal Personal Computer Sekretariat (Unit)				3	51.150.000,00	(Kota Palu, SULAWESI TENGAH)	Dana Transfer Umum-Dana Alokasi Umum			SKPD CIKASDA			Dinas Cipta Karya dan Sumberdaya Air
			Belanja Bahan Komputer (Botol/Liter)				24	3.300.000,00	(Kota Palu, SULAWESI TENGAH)	Dana Transfer Umum-Dana Alokasi Umum			SKPD CIKASDA			Dinas Cipta Karya dan Sumberdaya Air
			Belanja Modal Peralatan Personal Computer Sekretariat (Unit)				3	16.500.000,00	(Kota Palu, SULAWESI TENGAH)	Dana Transfer Umum-Dana Alokasi Umum			SKPD CIKASDA			Dinas Cipta Karya dan Sumberdaya Air
			Bahan Cetak Penggandaan (Lembar)				26.379	9.232.650,00	(Kota Palu, SULAWESI TENGAH)	Dana Transfer Umum-Dana Alokasi Umum			SKPD CIKASDA			Dinas Cipta Karya dan Sumberdaya Air
			Jumlah Paket Peralatan dan Perlengkapan Kantor yang Disediakan (Paket)		1.00	1.00	1.00		(KOTA PALU, SULAWESI TENGAH)					1.00		UPT Sistem Penyediaan Air Minum (SPAM)
			Belanja Alat/Bahan untuk kegiatan Kantor-Alat Listrik (Kegiatan)				1	1.725.000,00	(Kota Palu, SULAWESI TENGAH)	Dana Transfer Umum-Dana Alokasi Umum			OPD CIKASDA			UPT Sistem Penyediaan Air Minum (SPAM)
			Belanja Alat/Bahan untuk Kegiatan Kantor-Bahan Komputer (Tinta Printer) (Botol/Liter)				10	1.375.000,00	(Kota Palu, SULAWESI TENGAH)	Dana Transfer Umum-Dana Alokasi Umum			OPD CIKASDA			UPT Sistem Penyediaan Air Minum (SPAM)
			Belanja Alat/Bahan untuk Kegiatan Kantor-Alat Tulis Kantor (Kegiatan)				1	3.706.200,00	(Kota Palu, SULAWESI TENGAH)	Dana Transfer Umum-Dana Alokasi Umum			OPD CIKASDA			UPT Sistem Penyediaan Air Minum (SPAM)
			Belanja Alat/Bahan untuk Kegiatan Kantor-Kertas dan Cover (Kegiatan)				1	2.390.250,00	(Kota Palu, SULAWESI TENGAH)	Dana Transfer Umum-Dana Alokasi Umum			OPD CIKASDA			UPT Sistem Penyediaan Air Minum (SPAM)
			Belanja Alat/Bahan untuk Kegiatan Kantor-Bahan Cetak (Fotocopy) (Lembar)				4.723	2.424.450,00	(Kota Palu, SULAWESI TENGAH)	Dana Transfer Umum-Dana Alokasi Umum			OPD CIKASDA			UPT Sistem Penyediaan Air Minum (SPAM)
			Belanja Alat/Bahan untuk Kegiatan Kantor-Benda Pos (Materai) (Lembar)				100	1.000.000,00	(Kota Palu, SULAWESI TENGAH)	Dana Transfer Umum-Dana Alokasi Umum			OPD CIKASDA			UPT Sistem Penyediaan Air Minum (SPAM)
			Jumlah Paket Peralatan dan Perlengkapan Kantor yang Disediakan (Paket)		1.00	1.00	1.00		(Kota Palu, SULAWESI TENGAH)					1.00		UPT Pengelolaan Sumber Daya Air Wilayah I
			Penyediaan Peralatan dan Perlengkapan Kantor (Kegiatan)				1	49.170.150,00	(Kota Palu, Kabupaten Donggala, Kabupaten Sigi, Kabupaten Parigi Moutong, Kabupaten Tolitoli, Kabupaten Buol, SULAWESI TENGAH)	Dana Transfer Umum-Dana Alokasi Umum			Kota Palu, Kabupaten Donggala, Kabupaten Sigi, Kabupaten Parigi Moutong, Kabupaten Tolitoli, Kabupaten Buol			UPT Pengelolaan Sumber Daya Air Wilayah I
			Jumlah Paket Peralatan dan Perlengkapan Kantor yang Disediakan (Paket)		1.00	1.00	1.00		(Kota Palu, SULAWESI TENGAH)					1.00		UPT Pengelolaan Sumber Daya Air Wilayah II

NO	KODE	URUSAN/BIDANG URUSAN/PROGRAM/KEGIATAN/ SUB KEGIATAN	INDIKATOR PROGRAM/KEGIATAN/SUB KEGIATAN	Target Akhir Periode RPJMD	REALISASI CAPAIAN RKPD TAHUN 2022	PRAKIRAAN CAPAIAN TARGET RKPD TAHUN 2023	CAPAIAN KINERJA DAN KERANGKA PENDANAAN					KELOMPOK SASARAN	PRAKIRAAN MAJU RENCANA TAHUN 2025		PERANGKAT DAERAH PENANGGUNG JAWAB		
							TARGET 2024	PAGU INDIKATIF (Rp)	LOKASI	SUMBER DANA	PRIORITAS		TARGET	PAGU INDIKATIF (Rp)			
											NASIONAL					DAERAH	
1	2	3	4	5	6	7	8	9	10	11	12	13	14	15	16	17	
1.03.01.1.06.0005		Penyediaan Barang Cetak dan Penggandaan	Belanja Modal Peralatan Personal Komputer/Printer Epson/Untuk Kantor Pengamat (Kegiatan)				1	19.250.000,00	(KOTA PALU, SULAWESI TENGAH)	Dana Transfer Umum-Dana Alokasi Umum			UPT PSDA WIL 2			UPT Pengelolaan Sumber Daya Air Wilayah II	
			Belanja Modal Personal Komputer/All In One Spesifikasi : Intel Core i5 7200U, RAM 4GB, HDD 1TB, External DVD/RW(Bundled), Intel HD Graphics 620, LCD 21.5 FHD, DOS/Untuk Kantor Pengamat (Kegiatan)				1	89.750.000,00	(KOTA PALU, SULAWESI TENGAH)	Dana Transfer Umum-Dana Alokasi Umum			UPT PSDA WIL 2			UPT Pengelolaan Sumber Daya Air Wilayah II	
			Jumlah Paket Barang Cetak dan Penggandaan yang Disediakan (Paket)		1.00	1.00	1.00		79.999.800,00	(Kota Palu, SULAWESI TENGAH)			Meningkatkan Sumber Daya Manusia Yang Berkualitas Dan Berdaya Saing		1.00	706.180.596,00	Dinas Cipta Karya dan Sumberdaya Air
			Belanja Alat/Bahan untuk Kegiatan Kantor-Alat/Bahan untuk Kegiatan Kantor Lainnya (Karangan Bunga) (Bulan)					10	6.000.000,00	(KOTA PALU, SULAWESI TENGAH)	Dana Transfer Umum-Dana Alokasi Umum			SKPD CIKASDA			Dinas Cipta Karya dan Sumberdaya Air
			Belanja Langganan Jurnal/Surat Kabar/Majalah (Media Massa) (Bulan)					12	21.000.000,00	(Kota Palu, SULAWESI TENGAH)	Dana Transfer Umum-Dana Alokasi Umum			SKPD CIKASDA			Dinas Cipta Karya dan Sumberdaya Air
1.03.01.1.06.0006		Penyediaan Bahan Bacaan dan Peraturan Perundang-Undangan	Belanja Bahan Cetak (Cetakan Penggandaan) (Kegiatan)				1	52.999.800,00	(Kota Palu, SULAWESI TENGAH)	Dana Transfer Umum-Dana Alokasi Umum			SKPD CIKASDA			Dinas Cipta Karya dan Sumberdaya Air	
			Jumlah Dokumen Bahan Bacaan dan Peraturan Perundang-Undangan yang Disediakan (Dokumen)		1.00	1.00	1.00		29.997.000,00	(Dinas Bina Marga dan Penataan Ruang Provinsi Sulawesi Tengah, Jln. Touwa No.85 Palu, KOTA PALU)			Memperkuat Infrastruktur untuk Mendukung Pengembangan Ekonomi dan Pelayanan Dasar		1.00	450.000.000,00	Dinas Bina Marga dan Penataan Ruang Provinsi Sulawesi Tengah
			Belanja Alat/Bahan Untuk Kegiatan Kantor-Bahan Cetak (Tahun)					1	2.097.000,00	(Dinas Bina Marga dan Penataan Ruang Prov. Sulawesi Tengah Jl. Touwa Palu, KOTA PALU)	Dana Transfer Umum-Dana Alokasi Umum			Perangkat Daerah			Dinas Bina Marga dan Penataan Ruang Provinsi Sulawesi Tengah
			Belanja Jasa Iklan/Reklame, Film, dan Pemetretan (Tahun)					1	18.000.000,00	(Dinas Bina Marga dan Penataan Ruang Provinsi Sulawesi Tengah, Jln. Touwa No.85 Palu, KOTA PALU)	Dana Transfer Umum-Dana Alokasi Umum			Perangkat Daerah			Dinas Bina Marga dan Penataan Ruang Provinsi Sulawesi Tengah
			Belanja Langganan Jurnal/Surat kabar/Majalah (Tahun)					1	9.900.000,00	(Dinas Bina Marga dan Penataan Ruang Provinsi Sulawesi Tengah, Jln. Touwa No.85 Palu., KOTA PALU)	Dana Transfer Umum-Dana Alokasi Umum			Perangkat Daerah			Dinas Bina Marga dan Penataan Ruang Provinsi Sulawesi Tengah
1.03.01.1.06.0007		Penyediaan Bahan/Material													1.342.674.000,00		

NO	KODE	URUSAN/BIDANG URUSAN/PROGRAM/KEGIATAN/ SUB KEGIATAN	INDIKATOR PROGRAM/KEGIATAN/SUB KEGIATAN	Target Akhir Periode RPJMD	REALISASI CAPAIAN RKPD TAHUN 2022	PRAKIRAAN CAPAIAN TARGET RKPD TAHUN 2023	CAPAIAN KINERJA DAN KERANGKA PENDANAAN						KELOMPOK SASARAN	PRAKIRAAN MAJU RENCANA TAHUN 2025		PERANGKAT DAERAH PENANGGUNG JAWAB
							TARGET 2024	PAGU INDIKATIF (Rp)	LOKASI	SUMBER DANA	PRIORITAS			TARGET	PAGU INDIKATIF (Rp)	
											NASIONAL	DAERAH				
1	2	3	4	5	6	7	8	9	10	11	12	13	14	15	16	17
			Jumlah Paket Bahan/Material yang Disediakan (Paket)		1.00	1.00	1.00		(UPT Laboratorium dan Pengujian Bahan, SULAWESI TENGAH)					1.00		UPT. Laboratorium dan Pengujian Bahan Provinsi Sulawesi Tengah
			Belanja Alat/Bahan untuk Kegiatan Kantor- Alat Tulis Kantor (Tahun)				1	5.522.200,00	(UPT Laboratorium dan Pengujian Bahan Jl. Towua Palu, SULAWESI TENGAH)	Dana Transfer Umum-Dana Alokasi Umum			Perangkat daerah			UPT. Laboratorium dan Pengujian Bahan Provinsi Sulawesi Tengah
			Belanja Alat/Bahan untuk Kegiatan Kantor - Alat/Bahan untuk kegiatan kantor Lainnya (Tahun)				1	17.995.600,00	(UPT Laboratorium dan Pengujian Bahan Jl. Towua Palu, SULAWESI TENGAH)	Dana Transfer Umum-Dana Alokasi Umum			Perangkat daerah			UPT. Laboratorium dan Pengujian Bahan Provinsi Sulawesi Tengah
			Belanja Alat/Bahan untuk Kegiatan Kantor- Kertas dan Cover (Tahun)				1	15.572.500,00	(UPT Laboratorium dan Pengujian Bahan Jl. Towua Palu, SULAWESI TENGAH)	Dana Transfer Umum-Dana Alokasi Umum			Perangkat daerah			UPT. Laboratorium dan Pengujian Bahan Provinsi Sulawesi Tengah
			Belanja Bahan-Bahan Bakar dan Pelumas (Tahun)				1	63.000.000,00	(UPT Laboratorium dan Pengujian Bahan Jl. Towua Palu, SULAWESI TENGAH)	Dana Transfer Umum-Dana Alokasi Umum			Perangkat daerah			UPT. Laboratorium dan Pengujian Bahan Provinsi Sulawesi Tengah
			Belanja Alat/Bahan untuk Kegiatan Kantor-Bahan Cetak (Tahun)				1	29.532.300,00	(UPT Laboratorium dan Pengujian Bahan Jl. Towua Palu, SULAWESI TENGAH)	Dana Transfer Umum-Dana Alokasi Umum			Perangkat daerah			UPT. Laboratorium dan Pengujian Bahan Provinsi Sulawesi Tengah
			Belanja Bahan - Bahan Lainnya (Tahun)				1	18.000.000,00	(UPT Laboratorium dan Pengujian Bahan Jl. Towua Palu, SULAWESI TENGAH)	Dana Transfer Umum-Dana Alokasi Umum			Perangkat daerah			UPT. Laboratorium dan Pengujian Bahan Provinsi Sulawesi Tengah
	1.03.01.1.06.0009	Penyelenggaraan Rapat Koordinasi dan Konsultasi SKPD						887.991.300,00			Memperkuat Infrastruktur untuk Mendukung Pengembangan Ekonomi dan Pelayanan Dasar				3.900.000.000,00	
			Jumlah Laporan Penyelenggaraan Rapat Koordinasi dan Konsultasi SKPD (Laporan)		0	0										UPT Sistem Penyediaan Air Minum (SPAM)
			Belanja Makanan dan Minuman Rapat (Kegiatan)				1	59.080.000,00	(Kota Palu, SULAWESI TENGAH)	Dana Transfer Khusus-Dana Alokasi Khusus Fisik			OPD CIKASDA			UPT Sistem Penyediaan Air Minum (SPAM)
			Belanja Perjalanan Dinas Biasa Dalam Rangka Rapat Teknis Kota Jakarta dan Kota Lainnya (Kegiatan)				1	41.548.000,00	(D.K.I Jakarta, Luar Wilayah)	Dana Transfer Umum-Dana Alokasi Umum			OPD CIKASDA			UPT Sistem Penyediaan Air Minum (SPAM)
			Jumlah Laporan Penyelenggaraan Rapat Koordinasi dan Konsultasi SKPD (Laporan)		1	1	1		(Kab. Toli Toli; Kab. Donggala; Kab. Morowali; Kab. Poso; Kota Palu; Kab. Tojo Una Una; Kab. Sigi; Kab. Banggai Laut; Kab. Morowali Utara; Kab. Parigi Moutong; Kab. Banggai; Kab. Banggai Kepulauan; Kab. Buol., SULAWESI TENGAH)				1		Dinas Bina Marga dan Penataan Ruang Provinsi Sulawesi Tengah	
			Belanja Makanan dan Minuman (Tahun)				1	28.600.000,00	(Dinas Bina Marga dan Penataan Ruang Provinsi Sulawesi Tengah, Jln. Touwa No. 85 Palu., KOTA PALU)	Dana Transfer Umum-Dana Alokasi Umum			Perangkat Daerah			Dinas Bina Marga dan Penataan Ruang Provinsi Sulawesi Tengah

NO	KODE	URUSAN/BIDANG URUSAN/PROGRAM/KEGIATAN/ SUB KEGIATAN	INDIKATOR PROGRAM/KEGIATAN/SUB KEGIATAN	Target Akhir Periode RPJMD	REALISASI CAPAIAN RKPD TAHUN 2022	PRAKIRAAN CAPAIAN TARGET RKPD TAHUN 2023	CAPAIAN KINERJA DAN KERANGKA PENDANAAN						KELOMPOK SASARAN	PRAKIRAAN MAJU RENCANA TAHUN 2025		PERANGKAT DAERAH PENANGGUNG JAWAB
							TARGET 2024	PAGU INDIKATIF (Rp)	LOKASI	SUMBER DANA	PRIORITAS			TARGET	PAGU INDIKATIF (Rp)	
											NASIONAL	DAERAH				
1	2	3	4	5	6	7	8	9	10	11	12	13	14	15	16	17
			Belanja Alat/Bahan Untuk Kegiatan Kantor-Bahan Cetak (Tahun)				1	5.593.800,00	(Dinas Bina Marga dan Penataan Ruang Provinsi Sulawesi Tengah, Jln. Touwa No. 85 Palu, KOTA PALU)	Dana Transfer Umum-Dana Alokasi Umum			Perangkat Daerah			Dinas Bina Marga dan Penataan Ruang Provinsi Sulawesi Tengah
			Belanja Alat/Bahan Untuk Kegiatan Kantor-Alat Tulis Kantor (Tahun)				1	21.632.250,00	(Dinas Bina Marga dan Penataan Ruang Provinsi Sulawesi Tengah, Jln. Touwa No. 85 Palu., KOTA PALU)	Dana Transfer Umum-Dana Alokasi Umum			Perangkat Daerah			Dinas Bina Marga dan Penataan Ruang Provinsi Sulawesi Tengah
			Belanja Alat/Bahan untuk Kegiatan Kantor-Bahan Komputer (Tahun)				1	1.699.500,00	(Dinas Bina Marga dan Penataan Ruang Provinsi Sulawesi Tengah, Jln. Touwa No. 85 Palu., KOTA PALU)	Dana Transfer Umum-Dana Alokasi Umum			Perangkat Daerah			Dinas Bina Marga dan Penataan Ruang Provinsi Sulawesi Tengah
			Belanja Perjalanan Dinas Biasa (Tahun)				1	517.583.000,00	(Kab. Toli Toli; Kab. Donggala; Kab. Morowali; Kab. Poso; Kota Palu; Kab. Tojo Una Una; Kab. Sigi; Kab. Banggai Laut; Kab. Morowali Utara; Kab. Parigi Moutong; Kab. Banggai; Kab. Banggai Kepulauan; Kab. Buol., SULAWESI TENGAH)	Dana Transfer Umum-Dana Alokasi Umum			Perangkat Daerah			Dinas Bina Marga dan Penataan Ruang Provinsi Sulawesi Tengah
			Belanja Alat/Bahan untuk Kegiatan Kantor- Kertas dan Cover (Tahun)				1	5.910.750,00	(Dinas Bina Marga dan Penataan Ruang Provinsi Sulawesi Tengah, Jln. Touwa No. 85 Palu, KOTA PALU)	Dana Transfer Umum-Dana Alokasi Umum			Perangkat Daerah			Dinas Bina Marga dan Penataan Ruang Provinsi Sulawesi Tengah
			Jumlah Laporan Penyelenggaraan Rapat Koordinasi dan Konsultasi SKPD (Laporan)		1.00	1.00	1.00		(UPT Laboratorium dan Pengujian Bahan, SULAWESI TENGAH)					1.00		UPT. Laboratorium dan Pengujian Bahan Provinsi Sulawesi Tengah
			Belanja Perjalanan Dinas Biasa (Tahun)				1	195.344.000,00	(UPT Laboratorium dan Pengujian Bahan, Jl. Towua No. 85, SULAWESI TENGAH)	Dana Transfer Umum-Dana Alokasi Umum			Perangkat Daerah			UPT. Laboratorium dan Pengujian Bahan Provinsi Sulawesi Tengah
			Belanja Makanan dan Minuman Rapat (Tahun)				1	11.000.000,00	(UPT Laboratorium dan Pengujian Bahan, Jl. Towua No. 85, SULAWESI TENGAH)	Dana Transfer Umum-Dana Alokasi Umum			Perangkat Daerah			UPT. Laboratorium dan Pengujian Bahan Provinsi Sulawesi Tengah
1.03.01.1.06.0011		Dukungan Pelaksanaan Sistem Pemerintahan Berbasis Elektronik pada SKPD						18.413.500,00			Memperkuat Infrastruktur untuk Mendukung Pengembangan Ekonomi dan Pelayanan Dasar				800.000.000,00	
			Jumlah Dokumen Dukungan Pelaksanaan Sistem Pemerintahan Berbasis Elektronik pada SKPD (Dokumen)		1	1	1		(Dinas Bina Marga dan Penataan Ruang Provinsi Sulawesi Tengah, Jln. Touwa No. 85 Palu, KOTA PALU)					1		Dinas Bina Marga dan Penataan Ruang Provinsi Sulawesi Tengah
			Belanja Alat/Bahan Untuk Kegiatan Kantor-Bahan Cetak (Tahun)				1	3.150.000,00	(Dinas Bina Marga dan Penataan Ruang Provinsi Sulawesi Tengah, Jln. Touwa No. 85 Palu, KOTA PALU)	Dana Transfer Umum-Dana Alokasi Umum			Perangkat Daerah			Dinas Bina Marga dan Penataan Ruang Provinsi Sulawesi Tengah

NO	KODE	URUSAN/BIDANG URUSAN/PROGRAM/KEGIATAN/ SUB KEGIATAN	INDIKATOR PROGRAM/KEGIATAN/SUB KEGIATAN	Target Akhir Periode RPJMD	REALISASI CAPAIAN RKPD TAHUN 2022	PRAKIRAAN CAPAIAN TARGET RKPD TAHUN 2023	CAPAIAN KINERJA DAN KERANGKA PENDANAAN						KELOMPOK SASARAN	PRAKIRAAN MAJU RENCANA TAHUN 2025		PERANGKAT DAERAH PENANGGUNG JAWAB
							TARGET 2024	PAGU INDIKATIF (Rp)	LOKASI	SUMBER DANA	PRIORITAS			TARGET	PAGU INDIKATIF (Rp)	
											NASIONAL	DAERAH				
1	2	3	4	5	6	7	8	9	10	11	12	13	14	15	16	17
			<p>Belanja Alat/Bahan Untuk Kegiatan Kantor-Alat Tulis Kantor (Tahun)</p> <p>Belanja Alat/Bahan untuk Kegiatan Kantor- Kertas dan Cover (Tahun)</p> <p>Belanja Kawat/Faksimili/Internet/TV Berlangganan (Tahun)</p>				1	3.472.000,00	(Dinas Bina Marga dan Penataan Ruang Provinsi Sulawesi Tengah, Jln. Touwa No. 85 Palu, KOTA PALU)	Dana Transfer Umum-Dana Alokasi Umum			Perangkat Daerah			Dinas Bina Marga dan Penataan Ruang Provinsi Sulawesi Tengah
							1	1.791.500,00	(Dinas Bina Marga dan Penataan Ruang Provinsi Sulawesi Tengah, Jln. Touwa No. 85 Palu, KOTA PALU)	Dana Transfer Umum-Dana Alokasi Umum			Perangkat Daerah			Dinas Bina Marga dan Penataan Ruang Provinsi Sulawesi Tengah
							1	10.000.000,00	(Dinas Bina Marga dan Penataan Ruang Provinsi Sulawesi Tengah, Jln. Touwa No. 85 palu, KOTA PALU)	Dana Transfer Umum-Dana Alokasi Umum			Perangkat Daerah			Dinas Bina Marga dan Penataan Ruang Provinsi Sulawesi Tengah
	1.03.01.1.07	Pengadaan Barang Milik Daerah Penunjang Urusan Pemerintah Daerah						2.593.657.398,00			Memperkuat Infrastruktur untuk Mendukung Pengembangan Ekonomi dan Pelayanan Dasar	Memperkuat Konektivitas Antar Wilayah dan Infrastruktur Dasar untuk Mengurangi Kesenjangan Wilayah			22.945.262.000,00	
			Jumlah Laporan Pengadaan Barang Milik Daerah Penunjang Urusan Pemerintah Daerah (Laporan)				1		(Palu, KOTA PALU)					1		Dinas Bina Marga dan Penataan Ruang Provinsi Sulawesi Tengah
			Jumlah Laporan Pengadaan Barang Milik Daerah Penunjang Urusan Pemerintah Daerah (Laporan)				1		(Palu, KOTA PALU)					1		UPT. Laboratorium dan Pengujian Bahan Provinsi Sulawesi Tengah
			Jumlah Laporan Pengadaan Barang Milik Daerah Penunjang Urusan Pemerintah Daerah (Kegiatan)				1		(Kota Palu, KOTA PALU)					1		Dinas Cipta Karya dan Sumberdaya Air
			Jumlah Laporan Pengadaan Barang Milik Daerah Penunjang Urusan Pemerintah Daerah (Unit)				1		(KOTA PALU, KOTA PALU)					1		UPT Pengelolaan Sumber Daya Air Wilayah I
			Jumlah Laporan Pengadaan Barang Milik Daerah Penunjang Urusan Pemerintah Daerah (Paket)				1		(Kota Palu, KOTA PALU)					1		UPT Pengelolaan Sumber Daya Air Wilayah II
			Jumlah Laporan Pengadaan Barang Milik Daerah Penunjang Urusan Pemerintah Daerah (Laporan)				1		(Kota Palu, KOTA PALU)					1		Dinas Cipta Karya dan Sumberdaya Air
	1.03.01.1.07.0002	Pengadaan Kendaraan Dinas Operasional atau Lapangan						137.127.100,00			Memperkuat Infrastruktur untuk Mendukung Pengembangan Ekonomi dan Pelayanan Dasar				7.200.000.000,00	
			Jumlah Unit Kendaraan Dinas Operasional atau Lapangan yang Disediakan (Unit)		2.00	4.00	4.00		(Kantor Dinas Bina Marga dan Penataan Ruang Provinsi Sulawesi Tengah, KOTA PALU)					3.00		Dinas Bina Marga dan Penataan Ruang Provinsi Sulawesi Tengah

NO	KODE	URUSAN/BIDANG URUSAN/PROGRAM/KEGIATAN/ SUB KEGIATAN	INDIKATOR PROGRAM/KEGIATAN/SUB KEGIATAN	Target Akhir Periode RPJMD	REALISASI CAPAIAN RKPD TAHUN 2022	PRAKIRAAN CAPAIAN TARGET RKPD TAHUN 2023	CAPAIAN KINERJA DAN KERANGKA PENDANAAN						KELOMPOK SASARAN	PRAKIRAAN MAJU RENCANA TAHUN 2025		PERANGKAT DAERAH PENANGGUNG JAWAB
							TARGET 2024	PAGU INDIKATIF (Rp)	LOKASI	SUMBER DANA	PRIORITAS			TARGET	PAGU INDIKATIF (Rp)	
											NASIONAL	DAERAH				
1	2	3	4	5	6	7	8	9	10	11	12	13	14	15	16	17
			Belanja Alat/Bahan Untuk Kegiatan Kantor-Bahan Cetak (Tahun)				1	5.249.750,00	(Kantor Dinas Bina Marga dan Penataan Ruang Provinsi Sulawesi Tengah, KOTA PALU)	Dana Transfer Umum-Dana Alokasi Umum			ASN			Dinas Bina Marga dan Penataan Ruang Provinsi Sulawesi Tengah
			Belanja Alat/Bahan Untuk Kegiatan Kantor-Alat Tulis Kantor (Tahun)				1	8.242.500,00	(Dinas Bina Marga dan Penataan Ruang Prov. Sulawesi Tengah Jl. Towua Palu, KOTA PALU)	Dana Transfer Umum-Dana Alokasi Umum			ASN			Dinas Bina Marga dan Penataan Ruang Provinsi Sulawesi Tengah
			Belanja Modal Kendaraan Bermotor (Unit)				4	80.000.000,00	(Kantor Dinas Bina Marga dan Penataan Ruang Provinsi Sulawesi Tengah, KOTA PALU)	Dana Transfer Umum-Dana Alokasi Umum			ASN			Dinas Bina Marga dan Penataan Ruang Provinsi Sulawesi Tengah
			Belanja Modal Kendaraan Bermotor Beroda Dua Bikon (Seksi Pengawasan) (Unit)				1	43.634.850,00	(Dinas Bina Marga dan Penataan Ruang Prov. Sulawesi Tengah Jl. Towua Palu, KOTA PALU)	Dana Transfer Umum-Dana Alokasi Umum			Perangkat daerah			Dinas Bina Marga dan Penataan Ruang Provinsi Sulawesi Tengah
	1.03.01.1.07.0005	Pengadaan Mebel						409.308.640,00			Memperkuat Infrastruktur untuk Mendukung Pengembangan Ekonomi dan Pelayanan Dasar				409.250.000,00	
			Jumlah Paket Mebel yang Disediakan (Paket)		73.00	66.00	9.00		(Kantor Dinas Bina Marga dan Penataan Ruang Provinsi Sulawesi Tengah, KOTA PALU)					20.00		Dinas Bina Marga dan Penataan Ruang Provinsi Sulawesi Tengah
			Belanja Modal Mebel Bikon (Seksi Pengaturan) (Buah)				9	19.188.375,00	(Dinas Bina Marga dan Penataan Ruang Prov. Sulawesi Tengah Jl. Towua Palu, KOTA PALU)	Dana Transfer Umum-Dana Alokasi Umum			Perangkat daerah			Dinas Bina Marga dan Penataan Ruang Provinsi Sulawesi Tengah
			Belanja Modal Mebel Sekretariat (Unit)				9	309.188.375,00	(Kantor Dinas Bina Marga dan Penataan Ruang Provinsi Sulawesi Tengah, KOTA PALU)	Dana Transfer Umum-Dana Alokasi Umum			OPD			Dinas Bina Marga dan Penataan Ruang Provinsi Sulawesi Tengah
			Belanja Modal Mebel TATA RUANG (Seksi Pengendalian) (Unit)				29	53.771.875,00	(Dinas Bina Marga dan Penataan Ruang Prov. Sulawesi Tengah Jl. Towua Palu, KOTA PALU)	Dana Transfer Umum-Dana Alokasi Umum			Perangkat Daerah			Dinas Bina Marga dan Penataan Ruang Provinsi Sulawesi Tengah
			Jumlah Paket Mebel yang Disediakan (Paket)		0.00	10	2		(UPT Laboratorium dan Pengujian Bahan, SULAWESI TENGAH)					10		UPT. Laboratorium dan Pengujian Bahan Provinsi Sulawesi Tengah
			Belanja Modal Mebel (Tahun)				1	20.000.000,00	(UPT Laboratorium dan Pengujian Bahan Jl. Towua Palu, KOTA PALU)	Dana Transfer Umum-Dana Alokasi Umum			Perangkat daerah			UPT. Laboratorium dan Pengujian Bahan Provinsi Sulawesi Tengah
			Belanja Modal Kursi Kerja Pejabat (Tahun)				1	7.160.015,00	(UPT Laboratorium dan Pengujian Bahan Jl. Towua Palu, KOTA PALU)	Dana Transfer Umum-Dana Alokasi Umum			Perangkat Daerah			UPT. Laboratorium dan Pengujian Bahan Provinsi Sulawesi Tengah

NO	KODE	URUSAN/BIDANG URUSAN/PROGRAM/KEGIATAN/ SUB KEGIATAN	INDIKATOR PROGRAM/KEGIATAN/SUB KEGIATAN	Target Akhir Periode RPJMD	REALISASI CAPAIAN RKPD TAHUN 2022	PRAKIRAAN CAPAIAN TARGET RKPD TAHUN 2023	CAPAIAN KINERJA DAN KERANGKA PENDANAAN					KELOMPOK SASARAN	PRAKIRAAN MAJU RENCANA TAHUN 2025		PERANGKAT DAERAH PENANGGUNG JAWAB	
							TARGET 2024	PAGU INDIKATIF (Rp)	LOKASI	SUMBER DANA	PRIORITAS		TARGET	PAGU INDIKATIF (Rp)		
											NASIONAL					DAERAH
1	2	3	4	5	6	7	8	9	10	11	12	13	14	15	16	17
	1.03.01.1.07.0006	Pengadaan Peralatan dan Mesin Lainnya						1.939.350.408,00			Memperkuat Infrastruktur untuk Mendukung Pengembangan Ekonomi dan Pelayanan Dasar				14.136.012.000,00	
		Jumlah Unit Peralatan dan Mesin Lainnya yang Disediakan (Unit)			77.00	39.00	23		(Kantor Dinas Bina Marga dan Penataan Ruang Provinsi Sulawesi Tengah, KOTA PALU)					30.00		Dinas Bina Marga dan Penataan Ruang Provinsi Sulawesi Tengah
		Belanja Alat/Bahan untuk Kegiatan Kantor - Bahan Komputer Bikon (Seksi Pengaturan) (Unit)					1	1.907.500,00	(Dinas Bina Marga dan Penataan Ruang Prov. Sulawesi Tengah Jl. Towua Palu, KOTA PALU)	Dana Transfer Umum-Dana Alokasi Umum			Perangkat Daerah			Dinas Bina Marga dan Penataan Ruang Provinsi Sulawesi Tengah
		BELANJA MODAL PERALATAN PERSONAL KOMPUTER BIKON (Seksi Pemberdayaan) (Unit)					1	4.050.000,00	(Dinas Bina Marga dan Penataan Ruang Prov. Sulawesi Tengah Jl. Towua Palu, KOTA PALU)	Dana Transfer Umum-Dana Alokasi Umum			Perangkat Daerah			Dinas Bina Marga dan Penataan Ruang Provinsi Sulawesi Tengah
		BELANJA MODAL PERALATAN PERSONAL KOMPUTER BIKON (Seksi Pemberdayaan) (Unit)					1	4.050.000,00	(Dinas Bina Marga dan Penataan Ruang Prov. Sulawesi Tengah Jl. Towua Palu, KOTA PALU)	Dana Transfer Umum-Dana Alokasi Umum			Perangkat Daerah			Dinas Bina Marga dan Penataan Ruang Provinsi Sulawesi Tengah
		Belanja Modal Alat Kantor Lainnya TATA RUANG (Seksi Pengendalian) (Buah)					6	30.000.000,00	(Dinas Bina Marga dan Penataan Ruang Prov. Sulawesi Tengah Jl. Towua Palu, KOTA PALU)	Dana Transfer Umum-Dana Alokasi Umum			Perangkat Daerah			Dinas Bina Marga dan Penataan Ruang Provinsi Sulawesi Tengah
		Belanja Modal Alat Pendingin (Unit)					6	68.234.400,00	(Kantor Dinas Bina Marga dan Penataan Ruang Provinsi Sulawesi Tengah, KOTA PALU)	Dana Transfer Umum-Dana Alokasi Umum			ASN			Dinas Bina Marga dan Penataan Ruang Provinsi Sulawesi Tengah
		Belanja Modal Peralatan Studio Video dan Film (Set)					1	376.157.350,00	(Kantor Dinas Bina Marga dan Penataan Ruang Provinsi Sulawesi Tengah, KOTA PALU)	Dana Transfer Umum-Dana Alokasi Umum			OPD			Dinas Bina Marga dan Penataan Ruang Provinsi Sulawesi Tengah
		Belanja Modal Peralatan Studio Video dan Film TATA RUANG (Seksi Perencanaan) (Unit)					1	35.000.000,00	(Dinas Bina Marga dan Penataan Ruang Prov. Sulawesi Tengah Jl. Towua Palu, KOTA PALU)	Dana Transfer Umum-Dana Alokasi Umum			Perangkat Daerah			Dinas Bina Marga dan Penataan Ruang Provinsi Sulawesi Tengah
		Belanja Modal Personal Computer (Unit)					6	134.250.000,00	(Kantor Dinas Bina Marga dan Penataan Ruang Provinsi Sulawesi Tengah, KOTA PALU)	Dana Transfer Umum-Dana Alokasi Umum			ASN			Dinas Bina Marga dan Penataan Ruang Provinsi Sulawesi Tengah
		Belanja Modal Alat Rumah Tangga Lainnya (Home Use) (Unit)					1	82.138.452,00	(Kantor Dinas Bina Marga dan Penataan Ruang Provinsi Sulawesi Tengah, KOTA PALU)	Dana Transfer Umum-Dana Alokasi Umum			ASN			Dinas Bina Marga dan Penataan Ruang Provinsi Sulawesi Tengah
		Belanja Modal Alat Rumah Tangga Lainnya (Home Use)TATA RUANG (Seksi Pengendalian) (Unit)					2	22.200.000,00	(Dinas Bina Marga dan Penataan Ruang Prov. Sulawesi Tengah Jl. Towua Palu, KOTA PALU)	Dana Transfer Umum-Dana Alokasi Umum			Perangkat daerah			Dinas Bina Marga dan Penataan Ruang Provinsi Sulawesi Tengah

NO	KODE	URUSAN/BIDANG URUSAN/PROGRAM/KEGIATAN/ SUB KEGIATAN	INDIKATOR PROGRAM/KEGIATAN/SUB KEGIATAN	Target Akhir Periode RPJMD	REALISASI CAPAIAN RKPD TAHUN 2022	PRAKIRAAN CAPAIAN TARGET RKPD TAHUN 2023	CAPAIAN KINERJA DAN KERANGKA PENDANAAN					KELOMPOK SASARAN	PRAKIRAAN MAJU RENCANA TAHUN 2025		PERANGKAT DAERAH PENANGGUNG JAWAB	
							TARGET 2024	PAGU INDIKATIF (Rp)	LOKASI	SUMBER DANA	PRIORITAS		TARGET	PAGU INDIKATIF (Rp)		
											NASIONAL					DAERAH
1	2	3	4	5	6	7	8	9	10	11	12	13	14	15	16	17
			Belanja Modal Alat Pendingin Bikon (Seksi Pengaturan) (Unit)				2	21.489.600,00	(Dinas Bina Marga dan Penataan Ruang Prov. Sulawesi Tengah Jl. Towua Palu, KOTA PALU)	Dana Transfer Umum-Dana Alokasi Umum			Perangkat Daerah			Dinas Bina Marga dan Penataan Ruang Provinsi Sulawesi Tengah
			BELANJA MODAL PERSONAL KOMPUTER BIKON (Seksi Pemberdayaan) (Unit)				3	44.375.000,00	(Dinas Bina Marga dan Penataan Ruang Prov. Sulawesi Tengah Jl. Towua Palu, KOTA PALU)	Dana Transfer Umum-Dana Alokasi Umum			Perangkat daerah			Dinas Bina Marga dan Penataan Ruang Provinsi Sulawesi Tengah
			Belanja Alat/Bahan Untuk Kegiatan Kantor-Benda Pos (Tahun)				1	4.000.000,00	(Kantor Dinas Bina Marga dan Penataan Ruang Provinsi Sulawesi Tengah, KOTA PALU)	Dana Transfer Umum-Dana Alokasi Umum			ASN			Dinas Bina Marga dan Penataan Ruang Provinsi Sulawesi Tengah
			Belanja Modal Peralatan Studio dan Film TATA RUANG (Seksi Pengendalian) (Set)				1	29.900.000,00	(Dinas Bina Marga dan Penataan Ruang Prov. Sulawesi Tengah Jl. Towua Palu, KOTA PALU)	Dana Transfer Umum-Dana Alokasi Umum			Perangkat Daerah			Dinas Bina Marga dan Penataan Ruang Provinsi Sulawesi Tengah
			Belanja Modal Peralatan Personal Computer (Unit)				6	30.000.000,00	(Kantor Dinas Bina Marga dan Penataan Ruang Provinsi Sulawesi Tengah, KOTA PALU)	Dana Transfer Umum-Dana Alokasi Umum			ASN			Dinas Bina Marga dan Penataan Ruang Provinsi Sulawesi Tengah
			BELANJA MODAL PERSONAL KOMPUTER TATA RUANG (Seksi Pemanfaatan) (Unit)				2	43.400.000,00	(Dinas Bina Marga dan Penataan Ruang Prov. Sulawesi Tengah Jl. Towua Palu, KOTA PALU)	Dana Transfer Umum-Dana Alokasi Umum			Perangkat daerah			Dinas Bina Marga dan Penataan Ruang Provinsi Sulawesi Tengah
			Belanja Alat/Bahan Untuk Kegiatan Kantor-Bahan Cetak (Tahun)				1	8.749.950,00	(Kantor Dinas Bina Marga dan Penataan Ruang Provinsi Sulawesi Tengah, KOTA PALU)	Dana Transfer Umum-Dana Alokasi Umum			ASN			Dinas Bina Marga dan Penataan Ruang Provinsi Sulawesi Tengah
			Belanja Modal Peralatan Studio dan Film Bikon (Seksi Pengaturan) (Unit)				1	21.157.350,00	(Dinas Bina Marga dan Penataan Ruang Prov. Sulawesi Tengah Jl. Towua Palu, KOTA PALU)	Dana Transfer Umum-Dana Alokasi Umum			Perangkat daerah			Dinas Bina Marga dan Penataan Ruang Provinsi Sulawesi Tengah
			Belanja Modal Alat Kantor Lainnya (Unit)				3	15.907.500,00	(Kantor Dinas Bina Marga dan Penataan Ruang Provinsi Sulawesi Tengah, KOTA PALU)	Dana Transfer Umum-Dana Alokasi Umum			ASN			Dinas Bina Marga dan Penataan Ruang Provinsi Sulawesi Tengah
			Belanja Alat/Bahan Untuk Kegiatan Kantor-Alat Tulis Kantor (Tahun)				1	8.361.500,00	(Dinas Bina Marga dan Penataan Ruang Provinsi Sulawesi Tengah Jl. Towua Palu, KOTA PALU)	Dana Transfer Umum-Dana Alokasi Umum			ASN			Dinas Bina Marga dan Penataan Ruang Provinsi Sulawesi Tengah
			Jumlah Unit Peralatan dan Mesin Lainnya yang Disediakan (Unit)		0.00	35	25		(UPT Laboratorium dan Pengujian Bahan, Luar Wilayah)					20		UPT. Laboratorium dan Pengujian Bahan Provinsi Sulawesi Tengah
			Belanja Modal Personal Computer (Tahun)				1	75.772.500,00	(UPT Laboratorium dan Pengujian Bahan Jl. Towua Palu, KOTA PALU)	Dana Transfer Umum-Dana Alokasi Umum			Perangkat daerah			UPT. Laboratorium dan Pengujian Bahan Provinsi Sulawesi Tengah
			Belanja Modal Peralatan Komputer Lainnya (Tahun)				1	22.000.000,00	(UPT Laboratorium dan Pengujian Bahan Jl. Towua Palu, KOTA PALU)	Dana Transfer Umum-Dana Alokasi Umum			Perangkat daerah			UPT. Laboratorium dan Pengujian Bahan Provinsi Sulawesi Tengah

NO	KODE	URUSAN/BIDANG URUSAN/PROGRAM/KEGIATAN/ SUB KEGIATAN	INDIKATOR PROGRAM/KEGIATAN/SUB KEGIATAN	Target Akhir Periode RPJMD	REALISASI CAPAIAN RKPD TAHUN 2022	PRAKIRAAN CAPAIAN TARGET RKPD TAHUN 2023	CAPAIAN KINERJA DAN KERANGKA PENDANAAN						KELOMPOK SASARAN	PRAKIRAAN MAJU RENCANA TAHUN 2025		PERANGKAT DAERAH PENANGGUNG JAWAB	
							TARGET 2024	PAGU INDIKATIF (Rp)	LOKASI	SUMBER DANA	PRIORITAS			TARGET	PAGU INDIKATIF (Rp)		
											NASIONAL	DAERAH					
1	2	3	4	5	6	7	8	9	10	11	12	13	14	15	16	17	
1.03.01.1.07.0010	Pengadaan Sarana dan Prasarana Gedung Kantor atau Bangunan Lainnya	Belanja Modal Alat Pendingin (Tahun)					1	82.215.360,00	(UPT Laboratorium dan Pengujian Bahan Jl. Towua Palu, KOTA PALU)	Dana Transfer Umum-Dana Alokasi Umum			Perangkat daerah			UPT. Laboratorium dan Pengujian Bahan Provinsi Sulawesi Tengah	
		Belanja Modal Unit Alat Laboratorium Lainnya (Tahun)					1	774.033.946,00	(UPT Laboratorium dan Pengujian Bahan Jl. Towua Palu, KOTA PALU)	Dana Transfer Umum-Dana Alokasi Umum			Perangkat daerah			UPT. Laboratorium dan Pengujian Bahan Provinsi Sulawesi Tengah	
		Jumlah Unit Sarana dan Prasarana Gedung Kantor atau Bangunan Lainnya yang Disediakan (Unit)		1	1	1		107.871.250,00				Memperkuat Infrastruktur untuk Mendukung Pengembangan Ekonomi dan Pelayanan Dasar			1	1.200.000.000,00	Dinas Bina Marga dan Penataan Ruang Provinsi Sulawesi Tengah
		Belanja Modal Bangunan Gedung Olahraga (Unit)						1	100.000.000,00	(Kantor Dinas Bina Marga dan Penataan Ruang Provinsi Sulawesi Tengah, KOTA PALU)	Dana Transfer Umum-Dana Alokasi Umum			OPD			Dinas Bina Marga dan Penataan Ruang Provinsi Sulawesi Tengah
		Belanja Alat/Bahan Untuk Kegiatan Kantor-Bahan Cetak (Tahun)						1	3.750.000,00	(Dinas Bina Marga dan Penataan Ruang Prov. Sulawesi Tengah Jl. Towua Palu, KOTA PALU)	Dana Transfer Umum-Dana Alokasi Umum			Perangkat Daerah			Dinas Bina Marga dan Penataan Ruang Provinsi Sulawesi Tengah
		Belanja Alat/Bahan Untuk Kegiatan Kantor-Alat Tulis Kantor (Tahun)						1	4.121.250,00	(Dinas Bina Marga dan Penataan Ruang Prov. Sulawesi Tengah, KOTA PALU)	Dana Transfer Umum-Dana Alokasi Umum			Perangkat Daerah			Dinas Bina Marga dan Penataan Ruang Provinsi Sulawesi Tengah
1.03.01.1.08	Penyediaan Jasa Penunjang Urusan Pemerintahan Daerah							15.037.921.974,50			Memperkuat Infrastruktur untuk Mendukung Pengembangan Ekonomi dan Pelayanan Dasar	Memperkuat Konektivitas Antar Wilayah dan Infrastruktur Dasar untuk Mengurangi Kesenjangan Wilayah			47.664.425.339,00		
		Jumlah laporan Penyediaan Jasa Penunjang Urusan Pemerintahan Daerah (Laporan)					1		(Palu, KOTA PALU)					1		Dinas Bina Marga dan Penataan Ruang Provinsi Sulawesi Tengah	
		Jumlah laporan Penyediaan Jasa Penunjang Urusan Pemerintahan Daerah (Laporan)					1		(Palu, KOTA PALU)					1		UPT. Laboratorium dan Pengujian Bahan Provinsi Sulawesi Tengah	
		Jumlah laporan Penyediaan Jasa Penunjang Urusan Pemerintahan Daerah (Laporan)					13		(Kota Palu, KOTA PALU)					15		Dinas Cipta Karya dan Sumberdaya Air	
		Jumlah laporan Penyediaan Jasa Penunjang Urusan Pemerintahan Daerah (Laporan)					14		(KOTA PALU, KOTA PALU)					14		UPT Sistem Penyediaan Air Minum (SPAM)	
		Jumlah Laporan Penyediaan Jasa Penunjang Urusan Pemerintah Daerah (Laporan)					13		(KOTA PALU, KOTA PALU)					13		UPT Pengelolaan Sumber Daya Air Wilayah I	

NO	KODE	URUSAN/BIDANG URUSAN/PROGRAM/KEGIATAN/ SUB KEGIATAN	INDIKATOR PROGRAM/KEGIATAN/SUB KEGIATAN	Target Akhir Periode RPJMD	REALISASI CAPAIAN RKPD TAHUN 2022	PRAKIRAAN CAPAIAN TARGET RKPD TAHUN 2023	CAPAIAN KINERJA DAN KERANGKA PENDANAAN						KELOMPOK SASARAN	PRAKIRAAN MAJU RENCANA TAHUN 2025		PERANGKAT DAERAH PENANGGUNG JAWAB
							TARGET 2024	PAGU INDIKATIF (Rp)	LOKASI	SUMBER DANA	PRIORITAS			TARGET	PAGU INDIKATIF (Rp)	
											NASIONAL	DAERAH				
1	2	3	4	5	6	7	8	9	10	11	12	13	14	15	16	17
	1.03.01.1.08.0002	Penyediaan Jasa Komunikasi, Sumber Daya Air dan Listrik	Jumlah Laporan Penyediaan Jasa Penunjang Urusan Pemerintahan Daerah (Laporan)				13		(Kota Palu, KOTA PALU)					13		UPT Pengelolaan Sumber Daya Air Wilayah II
								1.793.945.699,00					Memperkuat Infrastruktur untuk Mendukung Pengembangan Ekonomi dan Pelayanan Dasar			
			Jumlah Laporan Penyediaan Jasa Komunikasi, Sumber Daya Air dan Listrik yang Disediakan (Laporan)		1	1	1		(Dinas Bina Marga dan Penataan Ruang Provinsi Sulawesi Tengah, Jln. Touwa, No. 85 Palu, KOTA PALU)					1		Dinas Bina Marga dan Penataan Ruang Provinsi Sulawesi Tengah
			Belanja Tagihan Listrik (Tahun)				1	757.180.000,00	(Dinas Bina Marga dan Penataan Ruang Provinsi Sulawesi Tengah, Jln. Touwa No. 85 Palu, KOTA PALU)	Dana Transfer Umum-Dana Alokasi Umum			Perangkat Daerah			Dinas Bina Marga dan Penataan Ruang Provinsi Sulawesi Tengah
			Jumlah Laporan Penyediaan Jasa Komunikasi, Sumber Daya Air dan Listrik yang Disediakan (Laporan)		12.00	12.00	12.00		(Kota Palu, SULAWESI TENGAH)					12.00		Dinas Cipta Karya dan Sumberdaya Air
			Belanja Alat/Bahan untuk Kegiatan Kantor-Alat Listrik (Paket)				1	62.891.932,00	(Kota Palu, SULAWESI TENGAH)	Dana Transfer Umum-Dana Alokasi Umum			SKPD CIKASDA			Dinas Cipta Karya dan Sumberdaya Air
			Belanja Tagihan Listrik (Bulan)				12	550.289.067,00	(Kota Palu, SULAWESI TENGAH)	Dana Transfer Umum-Dana Alokasi Umum			SKPD CIKASDA			Dinas Cipta Karya dan Sumberdaya Air
			Belanja Sewa Peralatan Jaringan (Internet) (Bulan)				12	240.000.000,00	(Kota Palu, SULAWESI TENGAH)	Dana Transfer Umum-Dana Alokasi Umum			SKPD CIKASDA			Dinas Cipta Karya dan Sumberdaya Air
			Jumlah Laporan Penyediaan Jasa Komunikasi, Sumber Daya Air dan Listrik yang Disediakan (Laporan)		12.00	12.00	12.00		(KOTA PALU, SULAWESI TENGAH)					12.00		UPT Sistem Penyediaan Air Minum (SPAM)
			Belanja Tagihan Listrik (Tagihan Listrik Reservoir Offtake Lasoani, IPA Pasigala Oloboju, Gedung Reservoir Sidera dan Kantor IPA Pasigala Simoro) (Kegiatan)				1	15.802.000,00	(Kota Palu, Kabupaten Sigi, SULAWESI TENGAH)	Dana Transfer Umum-Dana Alokasi Umum			OPD CIKASDA			UPT Sistem Penyediaan Air Minum (SPAM)
			Belanja Kawat/Faksimili/Internet/TV Berlangganan (Tagihan Internet Kantor IPA PASIGALA Oloboju) (Bulan)				12	4.620.000,00	(Kabupaten Sigi, SULAWESI TENGAH)	Dana Transfer Umum-Dana Alokasi Umum			OPD CIKASDA			UPT Sistem Penyediaan Air Minum (SPAM)
			Jumlah Laporan Penyediaan Jasa Komunikasi, Sumber Daya Air dan Listrik yang Disediakan (Laporan)		12.00	12.00	12.00		(Kota Palu, SULAWESI TENGAH)					12.00		UPT Pengelolaan Sumber Daya Air Wilayah I
			Belanja Penyediaan Jasa Komunikasi, SDA dan Listrik (Kegiatan)				1	111.269.500,00	(Kota Palu, Kabupaten Donggala, Kabupaten Sigi, Kabupaten Parigi Moutong, Kabupaten Tolitoli, Kabupaten Buoi, SULAWESI TENGAH)	Dana Transfer Umum-Dana Alokasi Umum			Kota Palu, Kabupaten Donggala, Kabupaten Sigi, Kabupaten Parigi Moutong, Kabupaten Tolitoli, Kabupaten Buoi			UPT Pengelolaan Sumber Daya Air Wilayah I

NO	KODE	URUSAN/BIDANG URUSAN/PROGRAM/KEGIATAN/ SUB KEGIATAN	INDIKATOR PROGRAM/KEGIATAN/SUB KEGIATAN	Target Akhir Periode RPJMD	REALISASI CAPAIAN RKPD TAHUN 2022	PRAKIRAAN CAPAIAN TARGET RKPD TAHUN 2023	CAPAIAN KINERJA DAN KERANGKA PENDANAAN					KELOMPOK SASARAN	PRAKIRAAN MAJU RENCANA TAHUN 2025		PERANGKAT DAERAH PENANGGUNG JAWAB			
							TARGET 2024	PAGU INDIKATIF (Rp)	LOKASI	SUMBER DANA	PRIORITAS		TARGET	PAGU INDIKATIF (Rp)				
											NASIONAL					DAERAH		
1	2	3	4	5	6	7	8	9	10	11	12	13	14	15	16	17		
1.03.01.1.08.0003	Penyediaan Jasa Peralatan dan Perlengkapan Kantor	Jumlah Laporan Penyediaan Jasa Komunikasi, Sumber Daya Air dan Listrik yang Disediakan (Laporan)														UPT Pengelolaan Sumber Daya Air Wilayah II		
		Belanja Tagihan AirBelanja Tagihan Air (Kantor Pengamat) (Kegiatan)				1	4.869.200,00	(TERSEBAR, SULAWESI TENGAH)	Dana Transfer Umum-Dana Alokasi Umum					UPT PSDA WIL 2			UPT Pengelolaan Sumber Daya Air Wilayah II	
		Belanja Tagihan ListrikBelanja Tagihan Listrik (Kantor Pengamat) (Kegiatan)				1	10.064.000,00	(TERSEBAR, SULAWESI TENGAH)	Dana Transfer Umum-Dana Alokasi Umum					UPT PSDA WIL 2			UPT Pengelolaan Sumber Daya Air Wilayah II	
		Belanja Kawat /Faksimili/Internet/TV Berlangganan Biaya Internet Wifi (Kegiatan)				1	36.960.000,00	(TERSEBAR, SULAWESI TENGAH)	Dana Transfer Umum-Dana Alokasi Umum					UPT PSDA WIL 2			UPT Pengelolaan Sumber Daya Air Wilayah II	
							41.371.858,00				Memperkuat Infrastruktur untuk Mendukung Pengembangan Ekonomi dan Pelayanan Dasar				1	968.000.000,00		
		Jumlah Laporan Penyediaan Jasa Peralatan dan Perlengkapan Kantor yang Disediakan (Laporan)			1	1	1		(Dinas Bina Marga dan Penataan Ruang Provinsi Sulawesi Tengah, Jln. Touwa No. 85 Palu., KOTA PALU)									Dinas Bina Marga dan Penataan Ruang Provinsi Sulawesi Tengah
		Belanja Sewa Alat Rumah Tangga Lainnya (Home Use) (Tahun)					1	8.412.500,00	(Dinas Bina Marga dan Penataan Ruang Provinsi Sulawesi Tengah, Jln. Touwa No. 85 Palu., KOTA PALU)	Dana Transfer Umum-Dana Alokasi Umum					Perangkat Daerah			Dinas Bina Marga dan Penataan Ruang Provinsi Sulawesi Tengah
		Belanja Alat/Bahan Untuk Kegiatan Kantor-Benda Pos (Tahun)					1	1.500.000,00	(Dinas Bina Marga dan Penataan Ruang Provinsi Sulawesi Tengah, Jln. Touwa No. 85 Palu., KOTA PALU)	Dana Transfer Umum-Dana Alokasi Umum					Perangkat Daerah			Dinas Bina Marga dan Penataan Ruang Provinsi Sulawesi Tengah
		Belanja Alat/Bahan untuk Kegiatan Kantor-Perabot Kantor (Tahun)					1	8.600.000,00	(Dinas Bina Marga dan Penataan Ruang Provinsi Sulawesi Tengah, Jln. Touwa No. 85 Palu., KOTA PALU)	Dana Transfer Umum-Dana Alokasi Umum					Perangkat Daerah			Dinas Bina Marga dan Penataan Ruang Provinsi Sulawesi Tengah
		Belanja Alat/Bahan untuk Kegiatan Kantor- Kertas dan Cover (Tahun)					1	1.862.600,00	(Dinas Bina Marga dan Penataan Ruang Provinsi Sulawesi Tengah, Jln. Touwa No. 85 Palu., KOTA PALU)	Dana Transfer Umum-Dana Alokasi Umum					Perangkat Daerah			Dinas Bina Marga dan Penataan Ruang Provinsi Sulawesi Tengah
Belanja Alat/Bahan untuk Kegiatan Kantor-Alat/Bahan untuk Kegiatan Kantor Lainnya (Tahun)					1	5.000.458,00	(Dinas Bina Marga dan Penataan Ruang Provinsi Sulawesi Tengah, Jln. Touwa No. 85 Palu., KOTA PALU)	Dana Transfer Umum-Dana Alokasi Umum					Perangkat Daerah			Dinas Bina Marga dan Penataan Ruang Provinsi Sulawesi Tengah		
Belanja Alat/Bahan Untuk Kegiatan Kantor-Bahan Cetak (Tahun)					1	9.448.800,00	(Dinas Bina Marga dan Penataan Ruang Provinsi Sulawesi Tengah, Jln. Touwa No. 85 Palu., KOTA PALU)	Dana Transfer Umum-Dana Alokasi Umum					Perangkat Daerah			Dinas Bina Marga dan Penataan Ruang Provinsi Sulawesi Tengah		
Belanja Sewa Alat Kantor Lainnya (Tahun)					1	1.925.000,00	(Dinas Bina Marga dan Penataan Ruang Provinsi Sulawesi Tengah, Jln. Touwa No. 85 Palu., KOTA PALU)	Dana Transfer Umum-Dana Alokasi Umum					Perangkat Daerah			Dinas Bina Marga dan Penataan Ruang Provinsi Sulawesi Tengah		

NO	KODE	URUSAN/BIDANG URUSAN/PROGRAM/KEGIATAN/ SUB KEGIATAN	INDIKATOR PROGRAM/KEGIATAN/SUB KEGIATAN	Target Akhir Periode RPJMD	REALISASI CAPAIAN RKPD TAHUN 2022	PRAKIRAAN CAPAIAN TARGET RKPD TAHUN 2023	CAPAIAN KINERJA DAN KERANGKA PENDANAAN						KELOMPOK SASARAN	PRAKIRAAN MAJU RENCANA TAHUN 2025		PERANGKAT DAERAH PENANGGUNG JAWAB		
							TARGET 2024	PAGU INDIKATIF (Rp)	LOKASI	SUMBER DANA	PRIORITAS			TARGET	PAGU INDIKATIF (Rp)			
											NASIONAL	DAERAH						
1	2	3	4	5	6	7	8	9	10	11	12	13	14	15	16	17		
1.03.01.1.08.0004	Penyediaan Jasa Pelayanan Umum Kantor	Belanja Alat/Bahan Untuk Kegiatan Kantor-Alat Tulis Kantor (Tahun)					1	4.622.500,00	(Dinas Bina Marga dan Penataan Ruang Provinsi Sulawesi Tengah, Jln. Touwa No. 85 Palu., KOTA PALU)	Dana Transfer Umum-Dana Alokasi Umum			Perangkat Daerah			Dinas Bina Marga dan Penataan Ruang Provinsi Sulawesi Tengah		
								13.202.604.417,50			Memperkuat Infrastruktur untuk Mendukung Pengembangan Ekonomi dan Pelayanan Dasar				43.533.959.333,00			
		Jumlah Laporan Penyediaan Jasa Pelayanan Umum Kantor yang Disediakan (Laporan)		1	1	1				(Dinas Bina Marga dan Penataan Ruang Provinsi Sulawesi Tengah, Jln. Touwa No. 85 Palu., KOTA PALU)				1			Dinas Bina Marga dan Penataan Ruang Provinsi Sulawesi Tengah	
		Belanja Jasa Tenaga Kebersihan (Tahun)						1	150.000.000,00	(Dinas Bina Marga dan Penataan Ruang Provinsi Sulawesi Tengah, Jln. Touwa No. 85 Palu., KOTA PALU)	Dana Transfer Umum-Dana Alokasi Umum			Perangkat Daerah			Dinas Bina Marga dan Penataan Ruang Provinsi Sulawesi Tengah	
		Belanja Jasa Tenaga Keamanan (Tahun)						1	216.000.000,00	(Dinas Bina Marga dan Penataan Ruang Provinsi Sulawesi Tengah, Jln. Touwa No. 85 Palu., KOTA PALU)	Dana Transfer Umum-Dana Alokasi Umum			Perangkat Daerah			Dinas Bina Marga dan Penataan Ruang Provinsi Sulawesi Tengah	
		Belanja Jasa Tenaga Pelayanan Umum (Tahun)						1	5.213.706.827,50	(Dinas Bina Marga dan Penataan Ruang Provinsi Sulawesi Tengah, Jln. Touwa No. 85 Palu., KOTA PALU)	Dana Transfer Umum-Dana Alokasi Umum				Perangkat Daerah			Dinas Bina Marga dan Penataan Ruang Provinsi Sulawesi Tengah
		Belanja Iuran Jaminan Kesehatan bagi Non ASN (Tahun)						1	40.800.000,00	(Dinas Bina Marga dan Penataan Ruang Provinsi Sulawesi Tengah, Jln. Touwa No. 85 Palu., KOTA PALU)	Dana Transfer Umum-Dana Alokasi Umum				Perangkat Daerah			Dinas Bina Marga dan Penataan Ruang Provinsi Sulawesi Tengah
		Jumlah Laporan Penyediaan Jasa Pelayanan Umum Kantor yang Disediakan (Laporan)			1	1	1			(UPT Laboratorium dan Pengujian Bahan, SULAWESI TENGAH)					1			UPT. Laboratorium dan Pengujian Bahan Provinsi Sulawesi Tengah
		Belanja Bahan-Isi Tabung Gas (Tahun)						1	2.880.000,00	(UPT Laboratorium dan Pengujian Bahan, Jl. Towua No.85, SULAWESI TENGAH)	Dana Transfer Umum-Dana Alokasi Umum				Perangkat Daerah			UPT. Laboratorium dan Pengujian Bahan Provinsi Sulawesi Tengah
		Belanja Alat/Bahan untuk Kegiatan Kantor- Alat Listrik (Tahun)						1	4.770.734,00	(UPT Laboratorium dan Pengujian Bahan, Jl. Towua No. 85, SULAWESI TENGAH)	Dana Transfer Umum-Dana Alokasi Umum				Perangkat Daerah			UPT. Laboratorium dan Pengujian Bahan Provinsi Sulawesi Tengah
		Belanja Alat/Bahan untuk Kegiatan Kantor-Alat/Bahan untuk Kegiatan Kantor Lainnya (Tahun)						1	10.996.800,00	(UPT Laboratorium dan Pengujian Bahan, Jl. Towua No. 85, SULAWESI TENGAH)	Dana Transfer Umum-Dana Alokasi Umum				Perangkat Daerah			UPT. Laboratorium dan Pengujian Bahan Provinsi Sulawesi Tengah
		Belanja Langganan Jurnal/SuratKabar/Majalah (Tahun)						1	4.200.000,00	(UPT Laboratorium dan Pengujian Bahan, Jl. Towua No. 85, SULAWESI TENGAH)	Dana Transfer Umum-Dana Alokasi Umum				Perangkat Daerah			UPT. Laboratorium dan Pengujian Bahan Provinsi Sulawesi Tengah
		Jumlah Laporan Penyediaan Jasa Pelayanan Umum Kantor yang Disediakan (Laporan)					1.00	1.00	1.00		(Kota Palu, SULAWESI TENGAH)				1.00			Dinas Cipta Karya dan Sumberdaya Air

NO	KODE	URUSAN/BIDANG URUSAN/PROGRAM/KEGIATAN/ SUB KEGIATAN	INDIKATOR PROGRAM/KEGIATAN/SUB KEGIATAN	Target Akhir Periode RPJMD	REALISASI CAPAIAN RKPD TAHUN 2022	PRAKIRAAN CAPAIAN TARGET RKPD TAHUN 2023	CAPAIAN KINERJA DAN KERANGKA PENDANAAN						KELOMPOK SASARAN	PRAKIRAAN MAJU RENCANA TAHUN 2025		PERANGKAT DAERAH PENANGGUNG JAWAB
							TARGET 2024	PAGU INDIKATIF (Rp)	LOKASI	SUMBER DANA	PRIORITAS			TARGET	PAGU INDIKATIF (Rp)	
											NASIONAL	DAERAH				
1	2	3	4	5	6	7	8	9	10	11	12	13	14	15	16	17
			Belanja Jasa Tenaga Pelayanan Umum (Honorarium PHL) (Bulan)				12	273.000.000,00	(Kota Palu, SULAWESI TENGAH)	Dana Transfer Umum-Dana Alokasi Umum			SKPD CIKASDA			Dinas Cipta Karya dan Sumberdaya Air
			Belanja Iuran Jaminan Kesehatan bagi Non ASN (BPJS KESEHATAN) (Bulan)				12	3.600.000,00	(Kota Palu, SULAWESI TENGAH)	Dana Transfer Umum-Dana Alokasi Umum			SKPD CIKASDA			Dinas Cipta Karya dan Sumberdaya Air
			Belanja Benda Pos (Materai) (Lembar)				150	1.500.000,00	(Kota Palu, SULAWESI TENGAH)	Dana Transfer Umum-Dana Alokasi Umum			SKPD CIKASDA			Dinas Cipta Karya dan Sumberdaya Air
			Belanja Alat/Bahan untuk Kegiatan Kantor-Alat/Bahan untuk Kegiatan Kantor Lainnya (Alat / Bahan Kebersihan) (Paket)				1	16.985.790,00	(Kota Palu, SULAWESI TENGAH)	Dana Transfer Umum-Dana Alokasi Umum			SKPD CIKASDA			Dinas Cipta Karya dan Sumberdaya Air
			Belanja Jasa Tenaga Kebersihan (Cleaning Service) (Paket)				1	199.534.566,00	(Kota Palu, SULAWESI TENGAH)	Dana Transfer Umum-Dana Alokasi Umum			SKPD CIKASDA			Dinas Cipta Karya dan Sumberdaya Air
			Belanja Makanan dan Minuman Rapat (Rapat Biasa, Kegiatan, Lembur dan Makan Minum Tamu Pemda) (Kegiatan)				1	144.450.000,00	(Kota Palu, SULAWESI TENGAH)	Dana Transfer Umum-Dana Alokasi Umum			SKPD CIKASDA			Dinas Cipta Karya dan Sumberdaya Air
			Honorarium Tim Pelaksana Kegiatan (PPTK) (Bulan)				12	14.520.000,00	(Kota Palu, SULAWESI TENGAH)	Dana Transfer Umum-Dana Alokasi Umum			SKPD CIKASDA			Dinas Cipta Karya dan Sumberdaya Air
			Belanja Jasa Tenaga Keamanan (Security) (Bulan)				12	216.000.000,00	(Kota Palu, SULAWESI TENGAH)	Dana Transfer Umum-Dana Alokasi Umum			SKPD CIKASDA			Dinas Cipta Karya dan Sumberdaya Air
			Belanja Bahan Cetak (Penggandaan) (Lembar)				30.091	10.531.850,00	(Kota Palu, SULAWESI TENGAH)	Dana Transfer Umum-Dana Alokasi Umum			SKPD CIKASDA			Dinas Cipta Karya dan Sumberdaya Air
			Jumlah Laporan Penyediaan Jasa Pelayanan Umum Kantor yang Disediakan (Laporan)		1.00	1.00	1.00		(KOTA PALU, SULAWESI TENGAH)					1.00		UPT Sistem Penyediaan Air Minum (SPAM)
			Belanja Honorarium Tim Pelaksana Kegiatan dan Sekretariat Tim Pelaksana Kegiatan (Orang / Bulan)				3	57.960.000,00	(Kota Palu, SULAWESI TENGAH)	Dana Transfer Umum-Dana Alokasi Umum			OPD CIKASDA			UPT Sistem Penyediaan Air Minum (SPAM)
			Belanja Jasa Tenaga Keamanan (Orang / Bulan)				4	96.000.000,00	(Kota Palu, SULAWESI TENGAH)	Dana Transfer Umum-Dana Alokasi Umum			OPD CIKASDA			UPT Sistem Penyediaan Air Minum (SPAM)
			Belanja Honorarium Pengadaan Barang dan Jasa (Orang / Bulan)				1	8.160.000,00	(Kota Palu, SULAWESI TENGAH)	Dana Transfer Umum-Dana Alokasi Umum			OPD CIKASDA			UPT Sistem Penyediaan Air Minum (SPAM)
			Belanja Iuran Jaminan Kecelakaan Kerja Bagi Non ASN (BJPS Ketenagakerjaan) (Orang / Bulan)				22	3.168.000,00	(Kota Palu, SULAWESI TENGAH)	Dana Transfer Umum-Dana Alokasi Umum			OPD CIKASDA			UPT Sistem Penyediaan Air Minum (SPAM)
			Belanja Bahan-Bahan Bakar Minyak dan Pelumas (Lembar)				229	16.450.000,00	(Kota Palu, SULAWESI TENGAH)	Dana Transfer Umum-Dana Alokasi Umum			OPD CIKASDA			UPT Sistem Penyediaan Air Minum (SPAM)
			Belanja Honorarium Penanggungjawab Pengelola Keuangan (Orang / Bulan)				1	23.640.000,00	(Kota Palu, SULAWESI TENGAH)	Dana Transfer Umum-Dana Alokasi Umum			OPD CIKASDA			UPT Sistem Penyediaan Air Minum (SPAM)

NO	KODE	URUSAN/BIDANG URUSAN/PROGRAM/KEGIATAN/ SUB KEGIATAN	INDIKATOR PROGRAM/KEGIATAN/SUB KEGIATAN	Target Akhir Periode RPJMD	REALISASI CAPAIAN RKP TAHUN 2022	PRAKIRAAN CAPAIAN TARGET RKP TAHUN 2023	CAPAIAN KINERJA DAN KERANGKA PENDANAAN					KELOMPOK SASARAN	PRAKIRAAN MAJU RENCANA TAHUN 2025		PERANGKAT DAERAH PENANGGUNG JAWAB	
							TARGET 2024	PAGU INDIKATIF (Rp)	LOKASI	SUMBER DANA	PRIORITAS		TARGET	PAGU INDIKATIF (Rp)		
											NASIONAL					DAERAH
1	2	3	4	5	6	7	8	9	10	11	12	13	14	15	16	17
			Belanja Jasa Tenaga Pelayanan Umum (Orang / Bulan)				18	324.600.000,00	(Kota Palu, SULAWESI TENGAH)	Dana Transfer Umum-Dana Alokasi Umum			OPD CIKASDA			UPT Sistem Penyediaan Air Minum (SPAM)
			Jumlah Laporan Penyediaan Jasa Pelayanan Umum Kantor yang Disediakan (Laporan)		1.00	1.00	1.00		(Kota Palu, SULAWESI TENGAH)					1.00		UPT Pengelolaan Sumber Daya Air Wilayah I
			Belanja Penyediaan Jasa Pelayanan Umum Kantor (Kegiatan)				1	3.442.232.400,00	(Kota Palu, Kabupaten Donggala, Kabupaten Sigi, Kabupaten Parigi Moutong, Kabupaten Tolitoli, Kabupaten Buol, SULAWESI TENGAH)	Dana Transfer Umum-Dana Alokasi Umum			Kota Palu, Kabupaten Donggala, Kabupaten Sigi, Kabupaten Parigi Moutong, Kabupaten Tolitoli, Kabupaten Buol			UPT Pengelolaan Sumber Daya Air Wilayah I
			Jumlah Laporan Penyediaan Jasa Pelayanan Umum Kantor yang Disediakan (Laporan)													UPT Pengelolaan Sumber Daya Air Wilayah II
			Belanja Alat/Bahan untuk Kegiatan Kantor-Alat Tulis Kantor (Kegiatan)				1	6.471.100,00	(KOTA PALU, KOTA PALU)	Dana Transfer Umum-Dana Alokasi Umum			UPT PSDA WIL 2			UPT Pengelolaan Sumber Daya Air Wilayah II
			Belanja Alat/Bahan untuk Kegiatan Kantor- Bahan Cetak/Penggunaan/Foto Copy (Kegiatan)				1	5.250.350,00	(KOTA PALU, KOTA PALU)	Dana Transfer Umum-Dana Alokasi Umum			UPT PSDA WIL 2			UPT Pengelolaan Sumber Daya Air Wilayah II
			Belanja Honorarium Pengadaan Barang/Jasa (Kegiatan)				1	4.760.000,00	(KOTA PALU, KOTA PALU)	Dana Transfer Umum-Dana Alokasi Umum			UPT PSDA WIL 2			UPT Pengelolaan Sumber Daya Air Wilayah II
			Belanja Jasa Tenaga Pelayanan Umum Honorarium Pengamat Pos Hidrologi W.S Bongka Mentawa dan Laa Tambalako UPT II (Umum) (Kegiatan)				1	2.535.000.000,00	(KOTA PALU, KOTA PALU)	Dana Transfer Umum-Dana Alokasi Umum			UPT PSDA WIL 2			UPT Pengelolaan Sumber Daya Air Wilayah II
			Belanja Alat/Bahan untuk Kegiatan Kantor-Benda Pos(MATERAI) (Kegiatan)				1	1.000.000,00	(KOTA PALU, KOTA PALU)	Dana Transfer Umum-Dana Alokasi Umum			UPT PSAD WIL 2			UPT Pengelolaan Sumber Daya Air Wilayah II
			Belanja Alat/Bahan untuk Kegiatan Kantor- Kertas dan Cover (Kegiatan)				1	3.666.000,00	(KOTA PALU, KOTA PALU)	Dana Transfer Umum-Dana Alokasi Umum			UPT PSDA WIL 2			UPT Pengelolaan Sumber Daya Air Wilayah II
			Honorarium Tim Pelaksana Kegiatan dan Sekretariat Tim Pelaksana Kegiatan Honor Pengelola Kegiatan (Kegiatan)				1	79.560.000,00	(KOTA PALU, KOTA PALU)	Dana Transfer Umum-Dana Alokasi Umum			UPT PSDA WIL 2			UPT Pengelolaan Sumber Daya Air Wilayah II
			Belanja Honorarium Penanggung awab Pengelola Keuangan (Kegiatan)				1	27.360.000,00	(kota palu, KOTA PALU)	Dana Transfer Umum-Dana Alokasi Umum			UPT PSDA WIL 2			UPT Pengelolaan Sumber Daya Air Wilayah II
			Belanja Iuran Jaminan Kecelakaan Kerja bagi Non ASN (Kegiatan)				1	21.600.000,00	(KOTA PALU, KOTA PALU)	Dana Transfer Umum-Dana Alokasi Umum			UPT PSDA WIL 2			UPT Pengelolaan Sumber Daya Air Wilayah II
			Belanja Makanan dan Minuman Rapat/Makan Minum Rapat Pengendalian Intern PSDA Wilayah IIMakan Minum Lembur (Kegiatan)				1	22.250.000,00	(KOTA PALU, KOTA PALU)	Dana Transfer Umum-Dana Alokasi Umum			UPT PSDA WIL 2			UPT Pengelolaan Sumber Daya Air Wilayah II

NO	KODE	URUSAN/BIDANG URUSAN/PROGRAM/KEGIATAN/ SUB KEGIATAN	INDIKATOR PROGRAM/KEGIATAN/SUB KEGIATAN	Target Akhir Periode RPJMD	REALISASI CAPAIAN RKPD TAHUN 2022	PRAKIRAAN CAPAIAN TARGET RKPD TAHUN 2023	CAPAIAN KINERJA DAN KERANGKA PENDANAAN						KELOMPOK SASARAN	PRAKIRAAN MAJU RENCANA TAHUN 2025		PERANGKAT DAERAH PENANGGUNG JAWAB		
							TARGET 2024	PAGU INDIKATIF (Rp)	LOKASI	SUMBER DANA	PRIORITAS			TARGET	PAGU INDIKATIF (Rp)			
											NASIONAL	DAERAH						
1	2	3	4	5	6	7	8	9	10	11	12	13	14	15	16	17		
1.03.01.1.09		Pemeliharaan Barang Milik Daerah Penunjang Urusan Pemerintahan Daerah						3.182.608.050,00			Memperkuat Infrastruktur untuk Mendukung Pengembangan Ekonomi dan Pelayanan Dasar				52.479.233.196,00			
			Jumlah laporan Pemeliharaan Barang Milik Daerah Penunjang Urusan Pemerintahan Daerah (Laporan)				1		(Palu, KOTA PALU)				1				Dinas Bina Marga dan Penataan Ruang Provinsi Sulawesi Tengah	
			Jumlah laporan Pemeliharaan Barang Milik Daerah Penunjang Urusan Pemerintahan Daerah (Laporan)				1		(Palu, KOTA PALU)					1				UPT. Laboratorium dan Pengujian Bahan Provinsi Sulawesi Tengah
			Jumlah laporan Pemeliharaan Barang Milik Daerah Penunjang Urusan Pemerintahan Daerah (Laporan)				3		(Kota Palu, KOTA PALU)					3				Dinas Cipta Karya dan Sumberdaya Air
			Jumlah laporan Pemeliharaan Barang Milik Daerah Penunjang Urusan Pemerintahan Daerah (Unit)				3		(KOTA PALU, KOTA PALU)					3				UPT Sistem Penyediaan Air Minum (SPAM)
			Jumlah Laporan Pemeliharaan Barang Milik Daerah Penunjang Urusan Pemerintahan Daerah (Unit)				3		(KOTA PALU, KOTA PALU)					3				UPT Pengelolaan Sumber Daya Air Wilayah I
			Jumlah Laporan Pemeliharaan Barang Milik Daerah Penunjang Urusan Pemerintahan Daerah (Unit)				1		(Kota Palu, KOTA PALU)					1				UPT Pengelolaan Sumber Daya Air Wilayah II
1.03.01.1.09.0002		Penyediaan Jasa Pemeliharaan, Biaya Pemeliharaan, Pajak dan Perizinan Kendaraan Dinas Operasional atau Lapangan						1.315.408.750,00			Memperkuat Infrastruktur untuk Mendukung Pengembangan Ekonomi dan Pelayanan Dasar				29.033.469.496,00			
			Jumlah Kendaraan Dinas Operasional atau Lapangan yang Dipelihara dan Dibayarkan Pajak dan Perizinannya (Unit)		21.00	35.00	35.00		(Dinas Bina Marga dan Penataan Ruang Prov. Sulawesi Tengah Jl. Towua Palu, KOTA PALU)				26				Dinas Bina Marga dan Penataan Ruang Provinsi Sulawesi Tengah	
			Belanja Pemeliharaan Alat Angkutan- alat angkutan Darat Bermotor-Kendaraan Dinas Bermotor PeroranganBIKON (Seksi PENGATURAN) (Tahun)				1	32.000.000,00	(Dinas Bina Marga dan Penataan Ruang Prov. Sulawesi Tengah Jl. Towua Palu, KOTA PALU)	Dana Transfer Umum-Dana Alokasi Umum		Perangkat Daerah						Dinas Bina Marga dan Penataan Ruang Provinsi Sulawesi Tengah
			Belanja Bahan- Bahan Bakar dan Pelumas TATA RUANG (Seksi PERENCANAAN) (Tahun)				1	25.000.000,00	(Dinas Bina Marga dan Penataan Ruang Prov. Sulawesi Tengah Jl. Towua Palu, KOTA PALU)	Dana Transfer Umum-Dana Alokasi Umum		Perangkat Daerah						Dinas Bina Marga dan Penataan Ruang Provinsi Sulawesi Tengah
			Belanja Bahan- Bahan Bakar dan Pelumas TATA RUANG (Seksi PEMANFAATAN) (Tahun)				1	20.000.000,00	(Dinas Bina Marga dan Penataan Ruang Prov. Sulawesi Tengah Jl. Towua Palu, KOTA PALU)	Dana Transfer Umum-Dana Alokasi Umum		Perangkat Daerah						Dinas Bina Marga dan Penataan Ruang Provinsi Sulawesi Tengah
				1	142.600.000,00	(Dinas Bina Marga dan Penataan Ruang, KOTA PALU)	Dana Transfer Umum-Dana Alokasi Umum		Perangkat daerah							Dinas Bina Marga dan Penataan Ruang Provinsi Sulawesi Tengah		

NO	KODE	URUSAN/BIDANG URUSAN/PROGRAM/KEGIATAN/ SUB KEGIATAN	INDIKATOR PROGRAM/KEGIATAN/SUB KEGIATAN	Target Akhir Periode RPJMD	REALISASI CAPAIAN RKPD TAHUN 2022	PRAKIRAAN CAPAIAN TARGET RKPD TAHUN 2023	CAPAIAN KINERJA DAN KERANGKA PENDANAAN					KELOMPOK SASARAN	PRAKIRAAN MAJU RENCANA TAHUN 2025		PERANGKAT DAERAH PENANGGUNG JAWAB	
							TARGET 2024	PAGU INDIKATIF (Rp)	LOKASI	SUMBER DANA	PRIORITAS		TARGET	PAGU INDIKATIF (Rp)		
											NASIONAL					DAERAH
1	2	3	4	5	6	7	8	9	10	11	12	13	14	15	16	17
			Belanja Pemeliharaan Alat Angkutan- alat angkutan Darat Bermotor-Kendaraan Dinas Bermotor PeroranganBIKON (Seksi PEMBERDAYAAN) (Tahun)				1	12.000.000,00	(Dinas Bina Marga dan Penataan Ruang Prov. Sulawesi Tengah Jl. Towua Palu, KOTA PALU)	Dana Transfer Umum-Dana Alokasi Umum			Perangkat Daerah			Dinas Bina Marga dan Penataan Ruang Provinsi Sulawesi Tengah
			Belanja Bahan- Bahan Bakar dan Pelumas TATA RUANG (Seksi PENGENDALIAN) (Tahun)				1	40.000.000,00	(Dinas Bina Marga dan Penataan Ruang Prov. Sulawesi Tengah Jl. Towua Palu, KOTA PALU)	Dana Transfer Umum-Dana Alokasi Umum			Perangkat daerah			Dinas Bina Marga dan Penataan Ruang Provinsi Sulawesi Tengah
			Belanja Bahan- Bahan Bakar dan Pelumas BIKON (Seksi PEMBERDAYAAN) (Tahun)				1	2.400.000,00	(Dinas Bina Marga dan Penataan Ruang Prov. Sulawesi Tengah Jl. Towua Palu, KOTA PALU)	Dana Transfer Umum-Dana Alokasi Umum			Perangkat daerah			Dinas Bina Marga dan Penataan Ruang Provinsi Sulawesi Tengah
			Belanja Bahan- Bahan Bakar dan Pelumas BIKON (Seksi PENGATURAN) (Tahun)				1	52.800.000,00	(Dinas Bina Marga dan Penataan Ruang Prov. Sulawesi Tengah Jl. Towua Palu, KOTA PALU)	Dana Transfer Umum-Dana Alokasi Umum			Perangkat Daerah			Dinas Bina Marga dan Penataan Ruang Provinsi Sulawesi Tengah
			Belanja Bahan Bakar dan Pelumas (Tahun)				1	87.300.000,00	(Dinas Bina Marga dan Penataan Ruang Prov. Sulawesi Tengah, KOTA PALU)	Dana Transfer Umum-Dana Alokasi Umum			perangkat daerah			Dinas Bina Marga dan Penataan Ruang Provinsi Sulawesi Tengah
			Belanja Alat/Bahan untuk Kegiatan Kantor - Bahan Komputer BIKON (Seksi Pengaturan) (Tahun)				1	1.907.500,00	(Dinas Bina Marga dan Penataan Ruang Prov. Sulawesi Tengah Jl. Towua Palu, KOTA PALU)	Dana Transfer Umum-Dana Alokasi Umum			Perangkat Daerah			Dinas Bina Marga dan Penataan Ruang Provinsi Sulawesi Tengah
			Belanja Pemeliharaan Alat Angkutan- alat angkutan Darat Bermotor-Kendaraan Dinas Bermotor Perorangan (Tahun)				1	75.000.000,00	(Dinas Bina Marga dan Penataan Ruang, KOTA PALU)	Dana Transfer Umum-Dana Alokasi Umum			perangkat daerah			Dinas Bina Marga dan Penataan Ruang Provinsi Sulawesi Tengah
			Jumlah Kendaraan Dinas Operasional atau Lapangan yang Dipelihara dan Dibayarkan Pajak dan Perizinannya (Unit)		14	14	14		(UPT Laboratorium dan Pengujian Bahan, SULAWESI TENGAH)					14		UPT. Laboratorium dan Pengujian Bahan Provinsi Sulawesi Tengah
			Belanja Bahan-Bahan Bakar dan Pelumas (Tahun)				1	50.000.000,00	(UPT Laboratorium dan Pengujian Bahan Jl. Towua Palu , SULAWESI TENGAH)	Dana Transfer Umum-Dana Alokasi Umum			Perangkat daerah			UPT. Laboratorium dan Pengujian Bahan Provinsi Sulawesi Tengah
			Belanja Pemeliharaan Alat Angkutan-Alat Angkutan Darat Bermotor-Kendaraan Bermotor Beroda Dua (Tahun)				1	38.400.000,00	(UPT Laboratorium dan Pengujian Bahan Jl. Towua Palu, SULAWESI TENGAH)	Dana Transfer Umum-Dana Alokasi Umum			Perangkat daerah			UPT. Laboratorium dan Pengujian Bahan Provinsi Sulawesi Tengah
			Belanja Pembayaran Pajak, Bea dan Perizinan (Tahun)				1	14.000.000,00	(UPT Laboratorium dan Pengujian Bahan Jl. Towua Palu, SULAWESI TENGAH)	Dana Transfer Umum-Dana Alokasi Umum			Perangkat daerah			UPT. Laboratorium dan Pengujian Bahan Provinsi Sulawesi Tengah
			Belanja Pemeliharaan Alat Angkutan-Alat Angkutan Darat Bermotor-Kendaraan Dinas Bermotor Perorangan (Tahun)				1	56.000.000,00	(UPT Laboratorium dan Pengujian Bahan Jl. Towua Palu, SULAWESI TENGAH)	Dana Transfer Umum-Dana Alokasi Umum			Perangkat daerah			UPT. Laboratorium dan Pengujian Bahan Provinsi Sulawesi Tengah
			Jumlah Kendaraan Dinas Operasional atau Lapangan yang Dipelihara dan Dibayarkan Pajak dan Perizinannya (Unit)		1.00	1.00	1.00		(Kota Palu, SULAWESI TENGAH)					1.00		Dinas Cipta Karya dan Sumberdaya Air

NO	KODE	URUSAN/BIDANG URUSAN/PROGRAM/KEGIATAN/ SUB KEGIATAN	INDIKATOR PROGRAM/KEGIATAN/SUB KEGIATAN	Target Akhir Periode RPJMD	REALISASI CAPAIAN RKPD TAHUN 2022	PRAKIRAAN CAPAIAN TARGET RKPD TAHUN 2023	CAPAIAN KINERJA DAN KERANGKA PENDANAAN						KELOMPOK SASARAN	PRAKIRAAN MAJU RENCANA TAHUN 2025		PERANGKAT DAERAH PENANGGUNG JAWAB
							TARGET 2024	PAGU INDIKATIF (Rp)	LOKASI	SUMBER DANA	PRIORITAS			TARGET	PAGU INDIKATIF (Rp)	
											NASIONAL	DAERAH				
1	2	3	4	5	6	7	8	9	10	11	12	13	14	15	16	17
			Belanja Pemeliharaan Alat Angkutan-Alat Angkutan Darat Bermotor-Kendaraan Bermotor Beroda Dua (Unit)				12	46.080.000,00	(Kota Palu, SULAWESI TENGAH)	Dana Transfer Umum-Dana Alokasi Umum			SKPD CIKASDA			Dinas Cipta Karya dan Sumberdaya Air
			Belanja Bahan Cetak (Penggandaan) (Lembar)				13.676,2	4.786.700,00	(Kota Palu, SULAWESI TENGAH)	Dana Transfer Umum-Dana Alokasi Umum			SKPD CIKASDA			Dinas Cipta Karya dan Sumberdaya Air
			Belanja Alat Tulis Kantor (ATK) (Kegiatan)				1	4.851.250,00	(Kota Palu, SULAWESI TENGAH)	Dana Transfer Umum-Dana Alokasi Umum			SKPD CIKASDA			Dinas Cipta Karya dan Sumberdaya Air
			Belanja Benda Pos (Materai) (Lembar)				200	2.000.000,00	(Kota Palu, SULAWESI TENGAH)	Dana Transfer Umum-Dana Alokasi Umum			SKPD CIKASDA			Dinas Cipta Karya dan Sumberdaya Air
			Belanja Bahan Komputer (Tinta Printer) (Botol/Liter)				10	1.375.000,00	(Kota Palu, SULAWESI TENGAH)	Dana Transfer Umum-Dana Alokasi Umum			SKPD CIKASDA			Dinas Cipta Karya dan Sumberdaya Air
			Belanja Bahan-Bahan Bakar dan Pelumas (Paket)				1	175.500.000,00	(Kota Palu, SULAWESI TENGAH)	Dana Transfer Umum-Dana Alokasi Umum			SKPD CIKASDA			Dinas Cipta Karya dan Sumberdaya Air
			Belanja Kertas (Kegiatan)				1	2.413.300,00	(Kota Palu, SULAWESI TENGAH)	Dana Transfer Umum-Dana Alokasi Umum			SKPD CIKASDA			Dinas Cipta Karya dan Sumberdaya Air
			Belanja Pembayaran Pajak, Bea, dan Perizinan (Kendaraan Dinas) (Tahun)				1	30.000.000,00	(Kota Palu, SULAWESI TENGAH)	Dana Transfer Umum-Dana Alokasi Umum			SKPD CIKASDA			Dinas Cipta Karya dan Sumberdaya Air
			Belanja Pemeliharaan Alat Angkutan-Alat Angkutan Darat Bermotor-Kendaraan Bermotor Penumpang (Tahun)				1	89.635.000,00	(Kota Palu, SULAWESI TENGAH)	Dana Transfer Umum-Dana Alokasi Umum			SKPD CIKASDA			Dinas Cipta Karya dan Sumberdaya Air
			Jumlah Kendaraan Dinas Operasional atau Lapangan yang Dipelihara dan Dibayarkan Pajak dan Perizinannya (Unit)		1.00	1.00	1.00		(KOTA PALU, SULAWESI TENGAH)					1.00		UPT Sistem Penyediaan Air Minum (SPAM)
			Belanja Pemeliharaan Alat Angkutan-Alat Angkutan Darat Bermotor-Kendaraan Bermotor Penumpang (Pemeliharaan Suku Cadang Kendaraan Roda 4) (Unit)				1	14.000.000,00	(Kota Palu, SULAWESI TENGAH)	Dana Transfer Umum-Dana Alokasi Umum			OPD CIKASDA			UPT Sistem Penyediaan Air Minum (SPAM)
			Belanja Pemeliharaan Alat Angkutan-Alat Angkutan Darat Bermotor-Kendaraan Bermotor Beroda Dua (Pemeliharaan Suku Cadang Kendaraan Roda 2) (Unit)				4	6.000.000,00	(Kota Palu, SULAWESI TENGAH)	Dana Transfer Umum-Dana Alokasi Umum			OPD SKPD			UPT Sistem Penyediaan Air Minum (SPAM)
			Belanja Pemeliharaan Alat Kantor dan Rumah Tangga - Alat Rumah Tangga - Alat Pendingin (Pemeliharaan AC) (Unit)				6	3.660.000,00	(Kota Palu, SULAWESI TENGAH)	Dana Transfer Umum-Dana Alokasi Umum			OPD CIKASDA			UPT Sistem Penyediaan Air Minum (SPAM)
			Belanja Pembayaran Pajak, Bea, dan Perizinan (Kendaraan Roda 2 dan Kendaraan Roda 4) (Unit)				5	3.550.000,00	(Kota Palu, SULAWESI TENGAH)	Dana Transfer Umum-Dana Alokasi Umum			OPD CIKASDA			UPT Sistem Penyediaan Air Minum (SPAM)
			Jumlah Kendaraan Dinas Operasional atau Lapangan yang Dipelihara dan Dibayarkan Pajak dan Perizinannya (Unit)		1.00	1.00	1.00		(Kota Palu, SULAWESI TENGAH)					1.00		UPT Pengelolaan Sumber Daya Air Wilayah I

NO	KODE	URUSAN/BIDANG URUSAN/PROGRAM/KEGIATAN/ SUB KEGIATAN	INDIKATOR PROGRAM/KEGIATAN/SUB KEGIATAN	Target Akhir Periode RPJMD	REALISASI CAPAIAN RKPD TAHUN 2022	PRAKIRAAN CAPAIAN TARGET RKP TAHUN 2023	CAPAIAN KINERJA DAN KERANGKA PENDANAAN						KELOMPOK SASARAN	PRAKIRAAN MAJU RENCANA TAHUN 2025		PERANGKAT DAERAH PENANGGUNG JAWAB
							TARGET 2024	PAGU INDIKATIF (Rp)	LOKASI	SUMBER DANA	PRIORITAS			TARGET	PAGU INDIKATIF (Rp)	
											NASIONAL	DAERAH				
1	2	3	4	5	6	7	8	9	10	11	12	13	14	15	16	17
			Belanja Penyediaan Jasa Pemeliharaan, Biaya Pemeliharaan, Pajak dan Perizinan Kendaraan Dinas Operasional atau Lapangan (Kegiatan)				1	162.000.000,00	(Kota Palu, Kabupaten Donggala, Kabupaten Sigi, Kabupaten Parigi Moutong, Kabupaten Tolitoli, Kabupaten Buol, SULAWESI TENGAH)	Dana Transfer Umum-Dana Alokasi Umum			Kota Palu, Kabupaten Donggala, Kabupaten Sigi, Kabupaten Parigi Moutong, Kabupaten Tolitoli, Kabupaten Buol			UPT Pengelolaan Sumber Daya Air Wilayah I
			Jumlah Kendaraan Dinas Operasional atau Lapangan yang Dipelihara dan Dibayarkan Pajak dan Perizinannya (Unit)													UPT Pengelolaan Sumber Daya Air Wilayah II
			Belanja Pemeliharaan Komputer-Peralatan Komputer-Peralatan Personal KomputerServis Printer (Kegiatan)				1	6.900.000,00	(KOTA PALU, KOTA PALU)	Dana Transfer Umum-Dana Alokasi Umum			UPT PSDA WIL 2			UPT Pengelolaan Sumber Daya Air Wilayah II
			Belanja Pemeliharaan Alat Angkutan - Alat Angkutan Darat Bermotor - Kendaraan Bermotor PenumpangPemeliharaan Kendaraan Roda Empat (Kegiatan)				1	14.000.000,00	(KOTA PALU, KOTA PALU)	Dana Transfer Umum-Dana Alokasi Umum			UPT PSDA WIL 2			UPT Pengelolaan Sumber Daya Air Wilayah II
			Belanja Bahan-Bahan Bakar dan Pelumas (Kegiatan)				1	56.250.000,00	(KOTA PALU, KOTA PALU)	Dana Transfer Umum-Dana Alokasi Umum			UPT PSDA WIL 2			UPT Pengelolaan Sumber Daya Air Wilayah II
			Belanja Pemeliharaan Alat Angkutan - Alat Angkutan Darat Bermotor - Kendaraan Beroda DuaPemeliharaan Kendaraan Roda Dua (Kegiatan)				1	22.500.000,00	(KOTA PALU, KOTA PALU)	Dana Transfer Umum-Dana Alokasi Umum			UPT PSDA WIL 2			UPT Pengelolaan Sumber Daya Air Wilayah II
			Belanja Pembayaran Pajak, Bea dan PerizinanPajak Kendaraan (Roda 4)Pajak Kendaraan (Roda 2) (Kegiatan)				1	10.000.000,00	(KOTA PALU, KOTA PALU)	Dana Transfer Umum-Dana Alokasi Umum			UPT PSDA WIL 2			UPT Pengelolaan Sumber Daya Air Wilayah II
			Belanja Pemeliharaan Komputer-Komputer Unit-Personal KomputerServis Komputer dan Laptop (Kegiatan)				1	10.500.000,00	(KOTA PALU, KOTA PALU)	Dana Transfer Umum-Dana Alokasi Umum			UPT PSDA WIL 2			UPT Pengelolaan Sumber Daya Air Wilayah II
1.03.01.1.09.0003		Penyediaan Jasa Pemeliharaan, Biaya Pemeliharaan dan Perizinan Alat Besar						500.000.000,00					Memperkuat Infrastruktur untuk Mendukung Pengembangan Ekonomi dan Pelayanan Dasar			
			Jumlah Alat Besar yang Dipelihara dan Dibayarkan Perizinannya (Unit)		23.00	5.00	6.00		(Jl. Towua No. 85, KOTA PALU)					6.00		Dinas Bina Marga dan Penataan Ruang Provinsi Sulawesi Tengah
			Belanja Alat/Bahan untuk Kegiatan Kantor-Alat Tulis Kantor (Tahun)				1	1.385.100,00	(Jl. Towua No. 85, KOTA PALU)	Dana Transfer Umum-Dana Alokasi Umum			Perangkat Daerah			Dinas Bina Marga dan Penataan Ruang Provinsi Sulawesi Tengah
			Belanja Alat/Bahan untuk Kegiatan Kantor-Benda Pos (Tahun)				1	200.000,00	(Jl. Towua No. 85, KOTA PALU)	Dana Transfer Umum-Dana Alokasi Umum			Perangkat Daerah			Dinas Bina Marga dan Penataan Ruang Provinsi Sulawesi Tengah

NO	KODE	URUSAN/BIDANG URUSAN/PROGRAM/KEGIATAN/ SUB KEGIATAN	INDIKATOR PROGRAM/KEGIATAN/SUB KEGIATAN	Target Akhir Periode RPJMD	REALISASI CAPAIAN RKPD TAHUN 2022	PRAKIRAAN CAPAIAN TARGET RKPD TAHUN 2023	CAPAIAN KINERJA DAN KERANGKA PENDANAAN					KELOMPOK SASARAN	PRAKIRAAN MAJU RENCANA TAHUN 2025		PERANGKAT DAERAH PENANGGUNG JAWAB	
							TARGET 2024	PAGU INDIKATIF (Rp)	LOKASI	SUMBER DANA	PRIORITAS		TARGET	PAGU INDIKATIF (Rp)		
											NASIONAL					DAERAH
1	2	3	4	5	6	7	8	9	10	11	12	13	14	15	16	17
			Belanja Alat/Bahan untuk Kegiatan Kantor-Bahan Komputer (Tahun)				1	1.650.000,00	(Jl. Towua No. 85, KOTA PALU)	Dana Transfer Umum-Dana Alokasi Umum			Perangkat Daerah			Dinas Bina Marga dan Penataan Ruang Provinsi Sulawesi Tengah
			Belanja Pemeliharaan Alat Angkutan-Alat Angkutan Darat Bermotor-Kendaraan Bermotor Penumpang (Unit)				6	206.700.000,00	(Jl. Towua No. 85, KOTA PALU)	Dana Transfer Umum-Dana Alokasi Umum			Perangkat Daerah			Dinas Bina Marga dan Penataan Ruang Provinsi Sulawesi Tengah
			Belanja Alat/Bahan untuk Kegiatan Kantor- Kertas dan Cover (Tahun)				1	3.909.000,00	(Jl. Towua No. 85, KOTA PALU)	Dana Transfer Umum-Dana Alokasi Umum			Perangkat Daerah			Dinas Bina Marga dan Penataan Ruang Provinsi Sulawesi Tengah
			Belanja Bahan-Bahan Bakar dan Pelumas (Tahun)				1	108.655.000,00	(Jl. Towua No. 85, KOTA PALU)	Dana Transfer Umum-Dana Alokasi Umum			Perangkat Daerah			Dinas Bina Marga dan Penataan Ruang Provinsi Sulawesi Tengah
			Belanja Perjalanan Dinas Biasa (Tahun)				1	77.900.000,00	(Jl. Towua No. 85, KOTA PALU)	Dana Transfer Umum-Dana Alokasi Umum			Perangkat Daerah			Dinas Bina Marga dan Penataan Ruang Provinsi Sulawesi Tengah
			Belanja Alat/Bahan untuk Kegiatan Kantor- Bahan Cetak (Tahun)				1	1.322.900,00	(Jl. Towua No. 85, KOTA PALU)	Dana Transfer Umum-Dana Alokasi Umum			Perangkat Daerah			Dinas Bina Marga dan Penataan Ruang Provinsi Sulawesi Tengah
			Belanja Suku Cadang-Suku Cadang Alat Besar (Tahun)				1	98.278.000,00	(Jl. Towua No. 85, KOTA PALU)	Dana Transfer Umum-Dana Alokasi Umum			Perangkat Daerah			Dinas Bina Marga dan Penataan Ruang Provinsi Sulawesi Tengah
	1.03.01.1.09.0006	Pemeliharaan Peralatan dan Mesin Lainnya						380.440.050,00			Memperkuat Infrastruktur untuk Mendukung Pengembangan Ekonomi dan Pelayanan Dasar				4.062.436.000,00	
			Jumlah Peralatan dan Mesin Lainnya yang Dipelihara (Unit)		160	128.00	161		(Dinas Bina Marga dan Penataan Ruang Prov. Sulawesi Tengah Jl. Towua Palu, KOTA PALU)					186		Dinas Bina Marga dan Penataan Ruang Provinsi Sulawesi Tengah
			Belanja Pemeliharaan Komputer-Peralatan Komputer-Peralatan Personal Computer BIKON (Seksi PENGATURAN) (Tahun)				1	6.200.000,00	(Dinas Bina Marga dan Penataan Ruang Prov. Sulawesi Tengah Jl. Towua Palu, KOTA PALU)	Dana Transfer Umum-Dana Alokasi Umum			Perangkat daerah			Dinas Bina Marga dan Penataan Ruang Provinsi Sulawesi Tengah
			Belanja Alat/Bahan Untuk Kegiatan Kantor-Alat Tulis Kantor (Tahun)				1	10.389.300,00	(Dinas Bina Marga dan Penataan Ruang Prov. Sulawesi Tengah Jl. Towua Palu, KOTA PALU)	Dana Transfer Umum-Dana Alokasi Umum			Perangkat Daerah			Dinas Bina Marga dan Penataan Ruang Provinsi Sulawesi Tengah
			Belanja Pemeliharaan Alat Kantor dan Rumah Tangga-Alat Rumah Tangga (Tahun)				1	33.750.000,00	(Dinas Bina Marga dan Penataan Ruang Prov. Sulawesi Tengah Jl. Towua Palu, KOTA PALU)	Dana Transfer Umum-Dana Alokasi Umum			Perangkat Daerah			Dinas Bina Marga dan Penataan Ruang Provinsi Sulawesi Tengah
			Belanja Pemeliharaan Alat Kantor dan Rumah Tangga-Alat Rumah Tangga-AlatPendinginBIKON (Seksi PENGATURAN) (Tahun)				1	3.000.000,00	(Dinas Bina Marga dan Penataan Ruang Prov. Sulawesi Tengah Jl. Towua Palu, KOTA PALU)	Dana Transfer Umum-Dana Alokasi Umum			perangkat daerah			Dinas Bina Marga dan Penataan Ruang Provinsi Sulawesi Tengah

NO	KODE	URUSAN/BIDANG URUSAN/PROGRAM/KEGIATAN/ SUB KEGIATAN	INDIKATOR PROGRAM/KEGIATAN/SUB KEGIATAN	Target Akhir Periode RPJMD	REALISASI CAPAIAN RKPD TAHUN 2022	PRAKIRAAN CAPAIAN TARGET RKPD TAHUN 2023	CAPAIAN KINERJA DAN KERANGKA PENDANAAN						KELOMPOK SASARAN	PRAKIRAAN MAJU RENCANA TAHUN 2025		PERANGKAT DAERAH PENANGGUNG JAWAB
							TARGET 2024	PAGU INDIKATIF (Rp)	LOKASI	SUMBER DANA	PRIORITAS			TARGET	PAGU INDIKATIF (Rp)	
											NASIONAL	DAERAH				
1	2	3	4	5	6	7	8	9	10	11	12	13	14	15	16	17
			Belanja Pemeliharaan Komputer-Peralatan Komputer-Peralatan Personal ComputerBIKON (Seksi PEMBERDAYAAN) (Tahun)				1	5.400.000,00	(Dinas Bina Marga dan Penataan Ruang Prov. Sulawesi Tengah Jl. Towua Palu, KOTA PALU)	Dana Transfer Umum-Dana Alokasi Umum			Perangkat daerah			Dinas Bina Marga dan Penataan Ruang Provinsi Sulawesi Tengah
			Belanja Pemeliharaan Komputer-Komputer Unit-Personal ComputerBIKON (Seksi PENGATURAN) (Tahun)				1	10.150.000,00	(Dinas Bina Marga dan Penataan Ruang Prov. Sulawesi Tengah Jl. Towua Palu, KOTA PALU)	Dana Transfer Umum-Dana Alokasi Umum			Perangkat Daerah			Dinas Bina Marga dan Penataan Ruang Provinsi Sulawesi Tengah
			Belanja Pemeliharaan Komputer-Peralatan Komputer-Peralatan Jaringan (Tahun)				1	5.000.000,00	(Dinas Bina Marga dan Penataan Ruang Prov. Sulawesi Tengah Jl. Towua Palu, KOTA PALU)	Dana Transfer Umum-Dana Alokasi Umum			Perangkat Daerah			Dinas Bina Marga dan Penataan Ruang Provinsi Sulawesi Tengah
			Belanja Pemeliharaan Alat Kantor dan Rumah Tangga-Alat Rumah Tangga-Alat Rumah Tangga Lainnya (Home Use) (Tahun)				1	20.000.000,00	(Dinas Bina Marga dan Penataan Ruang Prov. Sulawesi Tengah Jl. Towua Palu, KOTA PALU)	Dana Transfer Umum-Dana Alokasi Umum			Perangkat Daerah			Dinas Bina Marga dan Penataan Ruang Provinsi Sulawesi Tengah
			Belanja Alat/Bahan Untuk Kegiatan Kantor-Benda Pos (Tahun)				1	2.860.000,00	(Dinas Bina Marga dan Penataan Ruang Prov. Sulawesi Tengah Jl. Towua Palu, KOTA PALU)	Dana Transfer Umum-Dana Alokasi Umum			Perangkat Daerah			Dinas Bina Marga dan Penataan Ruang Provinsi Sulawesi Tengah
			Belanja Pemeliharaan Komputer-Komputer Unit-Personal Computer (Tahun)				1	8.750.000,00	(Dinas Bina Marga dan Penataan Ruang Prov. Sulawesi Tengah Jl. Towua Palu, KOTA PALU)	Dana Transfer Umum-Dana Alokasi Umum			Perangkat Daerah			Dinas Bina Marga dan Penataan Ruang Provinsi Sulawesi Tengah
			Belanja Pemeliharaan Alat Kantor dan Rumah Tangga-Alat Rumah Tangga-Alat PendinginBIKON (Seksi PEMBERDAYAAN) (Tahun)				1	6.000.000,00	(Dinas Bina Marga dan Penataan Ruang Prov. Sulawesi Tengah Jl. Towua Palu, KOTA PALU)	Dana Transfer Umum-Dana Alokasi Umum			perangkat daerah			Dinas Bina Marga dan Penataan Ruang Provinsi Sulawesi Tengah
			Belanja Alat/Bahan Untuk Kegiatan Kantor-Bahan Cetak (Tahun)				1	3.349.150,00	(Dinas Bina Marga dan Penataan Ruang Prov. Sulawesi Tengah Jl. Towua Palu, KOTA PALU)	Dana Transfer Umum-Dana Alokasi Umum			Perangkat Daerah			Dinas Bina Marga dan Penataan Ruang Provinsi Sulawesi Tengah
			Belanja Pemeliharaan Komputer-Peralatan Komputer-Peralatan Personal ComputerSekretariat (Tahun)				1	3.000.000,00	(Dinas Bina Marga dan Penataan Ruang Prov. Sulawesi Tengah Jl. Towua Palu, KOTA PALU)	Dana Transfer Umum-Dana Alokasi Umum			Perangkat Daerah			Dinas Bina Marga dan Penataan Ruang Provinsi Sulawesi Tengah
			Belanja Pemeliharaan Komputer-Komputer Unit-Personal ComputerBIKON (Seksi PEMBERDAYAAN) (Tahun)				1	8.050.000,00	(Dinas Bina Marga dan Penataan Ruang Prov. Sulawesi Tengah Jl. Towua Palu, KOTA PALU)	Dana Transfer Umum-Dana Alokasi Umum			perangkat daerah			Dinas Bina Marga dan Penataan Ruang Provinsi Sulawesi Tengah
			Jumlah Peralatan dan Mesin Lainnya yang Dipelihara (Unit)		63.00	113.00	190.00		(UPT Laboratorium dan Pengujian Bahan, SULAWESI TENGAH)					70		UPT. Laboratorium dan Pengujian Bahan Provinsi Sulawesi Tengah
			Belanja Pemeliharaan Komputer - Komputer Unit - Komputer Jaringan (Tahun)				1	20.000.000,00	(UPT Laboratorium dan Pengujian Bahan Jl. Towua Palu, SULAWESI TENGAH)	Dana Transfer Umum-Dana Alokasi Umum			Perangkat daerah			UPT. Laboratorium dan Pengujian Bahan Provinsi Sulawesi Tengah

NO	KODE	URUSAN/BIDANG URUSAN/PROGRAM/KEGIATAN/ SUB KEGIATAN	INDIKATOR PROGRAM/KEGIATAN/SUB KEGIATAN	Target Akhir Periode RPJMD	REALISASI CAPAIAN RKPD TAHUN 2022	PRAKIRAAN CAPAIAN TARGET RKPD TAHUN 2023	CAPAIAN KINERJA DAN KERANGKA PENDANAAN					KELOMPOK SASARAN	PRAKIRAAN MAJU RENCANA TAHUN 2025		PERANGKAT DAERAH PENANGGUNG JAWAB		
							TARGET 2024	PAGU INDIKATIF (Rp)	LOKASI	SUMBER DANA	PRIORITAS		TARGET	PAGU INDIKATIF (Rp)			
											NASIONAL					DAERAH	
1	2	3	4	5	6	7	8	9	10	11	12	13	14	15	16	17	
1.03.01.1.09.0009	Pemeliharaan/Rehabilitasi Gedung Kantor dan Bangunan Lainnya	Belanja Jasa Kalibrasi (Tahun)				1	129.693.600,00	(UPT Laboratorium dan Pengujian Bahan Jl. Towua Palu, SULAWESI TENGAH)	Dana Transfer Umum-Dana Alokasi Umum			Perangkat daerah			UPT. Laboratorium dan Pengujian Bahan Provinsi Sulawesi Tengah		
		Belanja Pemeliharaan Alat Kantor dan Rumah Tangga-Alat Rumah Tangga-Alat Pendingin (Tahun)				1	17.625.000,00	(UPT Laboratorium dan Pengujian Bahan Jl. Towua Palu, SULAWESI TENGAH)	Dana Transfer Umum-Dana Alokasi Umum			Perangkat daerah			UPT. Laboratorium dan Pengujian Bahan Provinsi Sulawesi Tengah		
		Belanja Pemeliharaan Komputer-Komputer Unit-Personal Computer (Tahun)				1	7.300.000,00	(UPT Laboratorium dan Pengujian Bahan Jl. Towua Palu, SULAWESI TENGAH)	Dana Transfer Umum-Dana Alokasi Umum			Perangkat daerah			UPT. Laboratorium dan Pengujian Bahan Provinsi Sulawesi Tengah		
		Belanja Pemeliharaan Alat Laboratorium-Unit Alat Laboratorium-Unit Alat Laboratorium Lainnya (Tahun)				1	22.523.000,00	(UPT Laboratorium dan Pengujian Bahan Jl. Towua Palu, SULAWESI TENGAH)	Dana Transfer Umum-Dana Alokasi Umum			Perangkat daerah			UPT. Laboratorium dan Pengujian Bahan Provinsi Sulawesi Tengah		
		Jumlah Peralatan dan Mesin Lainnya yang Dipelihara (Unit)			1.00	1.00	1.00		(Kota Palu, SULAWESI TENGAH)					1.00		UPT Pengelolaan Sumber Daya Air Wilayah I	
		Belanja Pemeliharaan Peralatan dan Mesin Lainnya (Kegiatan)					1	57.400.000,00	(Kota Palu, Kabupaten Donggala, Kabupaten Sigi, Kabupaten Parigi Moutong, Kabupaten Tolitoli, Kabupaten Buol, SULAWESI TENGAH)	Dana Transfer Umum-Dana Alokasi Umum			Kota Palu, Kabupaten Donggala, Kabupaten Sigi, Kabupaten Parigi Moutong, Kabupaten Tolitoli, Kabupaten Buol			UPT Pengelolaan Sumber Daya Air Wilayah I	
		Jumlah Gedung Kantor dan Bangunan Lainnya yang Dipelihara/Direhabilitasi (Unit)			1.00	1.00	1.00		(Dinas Bina Marga dan Penataan Ruang Prov. Sulawesi Tengah Jl. Towua Palu, KOTA PALU)				Memperkuat Infrastruktur untuk Mendukung Pengembangan Ekonomi dan Pelayanan Dasar		1.00	4.100.000.000,00	Dinas Bina Marga dan Penataan Ruang Provinsi Sulawesi Tengah
		Beban Jasa Tenaga Kebersihan (Tahun)					1	178.209.600,00	(Dinas Bina Marga dan Penataan Ruang Prov. Sulawesi Tengah Jl. Towua Palu, KOTA PALU)	Dana Transfer Umum-Dana Alokasi Umum			Perangkat Daerah			Dinas Bina Marga dan Penataan Ruang Provinsi Sulawesi Tengah	
		Belanja Alat/Bahan Untuk Kegiatan Kantor-Bahan Cetak (Tahun)					1	1.470.000,00	(Dinas Bina Marga dan Penataan Ruang Prov. Sulawesi Tengah Jl. Towua Palu, KOTA PALU)	Dana Transfer Umum-Dana Alokasi Umum			Perangkat Daerah			Dinas Bina Marga dan Penataan Ruang Provinsi Sulawesi Tengah	
		Belanja Pemeliharaan Bangunan Gedung-Bangunan Gedung Tempat Kerja-Bangunan Gedung Tempat Kerja Lainnya (Tahun)					1	412.500.000,00	(Dinas Bina Marga dan Penataan Ruang Prov. Sulawesi Tengah Jl. Towua Palu, KOTA PALU)	Dana Transfer Umum-Dana Alokasi Umum			Perangkat Daerah			Dinas Bina Marga dan Penataan Ruang Provinsi Sulawesi Tengah	
Belanja Alat/Bahan Untuk Kegiatan Kantor-Alat Tulis Kantor (Tahun)					1	7.220.900,00	(Dinas Bina Marga dan Penataan Ruang Prov. Sulawesi Tengah Jl. Towua Palu, KOTA PALU)	Dana Transfer Umum-Dana Alokasi Umum			Perangkat Daerah			Dinas Bina Marga dan Penataan Ruang Provinsi Sulawesi Tengah			

NO	KODE	URUSAN/BIDANG URUSAN/PROGRAM/KEGIATAN/ SUB KEGIATAN	INDIKATOR PROGRAM/KEGIATAN/SUB KEGIATAN	Target Akhir Periode RPJMD	REALISASI CAPAIAN RKPD TAHUN 2022	PRAKIRAAN CAPAIAN TARGET RKPD TAHUN 2023	CAPAIAN KINERJA DAN KERANGKA PENDANAAN						KELOMPOK SASARAN	PRAKIRAAN MAJU RENCANA TAHUN 2025		PERANGKAT DAERAH PENANGGUNG JAWAB		
							TARGET 2024	PAGU INDIKATIF (Rp)	LOKASI	SUMBER DANA	PRIORITAS			TARGET	PAGU INDIKATIF (Rp)			
											NASIONAL	DAERAH						
1	2	3	4	5	6	7	8	9	10	11	12	13	14	15	16	17		
1.03.01.1.09.0010	Pemeliharaan/Rehabilitasi Sarana dan Prasarana Gedung Kantor atau Bangunan Lainnya	Jumlah Gedung Kantor dan Bangunan Lainnya yang Dipelihara/Direhabilitasi (Unit)	1	1	1				(UPT Laboratorium dan Pengujian Bahan, SULAWESI TENGAH)					1		UPT. Laboratorium dan Pengujian Bahan Provinsi Sulawesi Tengah		
		Belanja Pemeliharaan Bangunan Gedung-Bangunan Gedung Tempat Kerja-Bangunan Gedung Tempat Kerja Lainnya (Tahun)			1	200.000.000,00	(UPT Laboratorium dan Pengujian Bahan Jl. Towua Palu, SULAWESI TENGAH)	Dana Transfer Umum-Dana Alokasi Umum			Perangkat daerah						UPT. Laboratorium dan Pengujian Bahan Provinsi Sulawesi Tengah	
		Jumlah Sarana dan Prasarana Gedung Kantor atau Bangunan Lainnya yang Dipelihara/Direhabilitasi (Unit)	0	0					187.358.750,00				Meningkatkan Sumber Daya Manusia Yang Berkualitas Dan Berdaya Saing			3.336.610.700,00		UPT Pengelolaan Sumber Daya Air Wilayah II
		Belanja Pemeliharaan Bangunan Gedung-Bangunan Gedung Tempat Kerja - Bangunan Gedung KantorPerbaikan Kantor Pengamat D.I GintuPemeliharaan Gedung (Paket)			1	30.000.000,00	(Perbaikan Kantor Pengamat D.I Gintu, KAB. POSO)	Dana Transfer Umum-Dana Alokasi Umum			UPT PSDA WIL 2				1.00		UPT Pengelolaan Sumber Daya Air Wilayah II	
		Jumlah Sarana dan Prasarana Gedung Kantor atau Bangunan Lainnya yang Dipelihara/Direhabilitasi (Unit)	1.00	1.00	1.00		(Kota Palu, SULAWESI TENGAH)										Dinas Cipta Karya dan Sumberdaya Air	
		Belanja Pemeliharaan Alat Kantor dan Rumah Tangga-Alat Rumah Tangga-Alat Pendingin (Pemeliharaan AC SPLIT) (Unit)			85	51.683.250,00	(Kota Palu, SULAWESI TENGAH)	Dana Transfer Umum-Dana Alokasi Umum			SKPD CIKASDA						Dinas Cipta Karya dan Sumberdaya Air	
		Belanja Benda Pos (Materai) (Lembar)			200	2.000.000,00	(Kota Palu, SULAWESI TENGAH)	Dana Transfer Umum-Dana Alokasi Umum			SKPD CIKASDA						Dinas Cipta Karya dan Sumberdaya Air	
		Belanja Pemeliharaan Komputer-Komputer Unit-Personal Computer (Pemeliharaan PC dan Laptop) (Unit)			50	36.500.000,00	(Kota Palu, SULAWESI TENGAH)	Dana Transfer Umum-Dana Alokasi Umum			SKPD CIKASDA						Dinas Cipta Karya dan Sumberdaya Air	
		Belanja Alat Tulis Kantor (ATK) (Kegiatan)			1	2.210.250,00	(Kota Palu, SULAWESI TENGAH)	Dana Transfer Umum-Dana Alokasi Umum			SKPD CIKASDA						Dinas Cipta Karya dan Sumberdaya Air	
		Belanja Bahan Komputer (Tinta Printer) (Botol/Liter)			20	2.750.000,00	(Kota Palu, SULAWESI TENGAH)	Dana Transfer Umum-Dana Alokasi Umum			SKPD CIKASDA						Dinas Cipta Karya dan Sumberdaya Air	
Belanja Cover dan Kertas (Kegiatan)			1	8.440.500,00	(Kota Palu, SULAWESI TENGAH)	Dana Transfer Umum-Dana Alokasi Umum			SKPD CIKASDA						Dinas Cipta Karya dan Sumberdaya Air			
Belanja Pemeliharaan Alat Besar-Alat Bantu-Electric Generating Set (Unit)			1	31.770.000,00	(Kota Palu, SULAWESI TENGAH)	Dana Transfer Umum-Dana Alokasi Umum			SKPD CIKASDA						Dinas Cipta Karya dan Sumberdaya Air			
Belanja Pemeliharaan Komputer-Peralatan Komputer-Peralatan Personal Computer (Pemeliharaan Printer) (Unit)			14	9.660.000,00	(Kota Palu, SULAWESI TENGAH)	Dana Transfer Umum-Dana Alokasi Umum			SKPD CIKASDA						Dinas Cipta Karya dan Sumberdaya Air			

NO	KODE	URUSAN/BIDANG URUSAN/PROGRAM/KEGIATAN/ SUB KEGIATAN	INDIKATOR PROGRAM/KEGIATAN/SUB KEGIATAN	Target Akhir Periode RPJMD	REALISASI CAPAIAN RKPD TAHUN 2022	PRAKIRAAN CAPAIAN TARGET RKPD TAHUN 2023	CAPAIAN KINERJA DAN KERANGKA PENDANAAN						KELOMPOK SASARAN	PRAKIRAAN MAJU RENCANA TAHUN 2025		PERANGKAT DAERAH PENANGGUNG JAWAB				
							TARGET 2024	PAGU INDIKATIF (Rp)	LOKASI	SUMBER DANA	PRIORITAS			TARGET	PAGU INDIKATIF (Rp)					
											NASIONAL	DAERAH								
1	2	3	4	5	6	7	8	9	10	11	12	13	14	15	16	17				
			Belanja Pemeliharaan Alat Pertanian-Alat Pengolahan-Alat Pengolahan Tanah dan Tanaman (Mesin Potong Rumput) (Unit)				2	1.500.000,00	(Kota Palu, SULAWESI TENGAH)	Dana Transfer Umum-Dana Alokasi Umum			SKPD CIKASDA			Dinas Cipta Karya dan Sumberdaya Air				
			Belanja Bahan Cetak (Penggandaan) (Lembar)				30.985	10.844.750,00	(Kota Palu, SULAWESI TENGAH)	Dana Transfer Umum-Dana Alokasi Umum			SKPD CIKASDA			Dinas Cipta Karya dan Sumberdaya Air				
2.	1.03.02	PROGRAM PENGELOLAAN SUMBER DAYA AIR (SDA)	Rasio Luas Daerah Irigasi Kewenangan Provinsi yang dilayani oleh jaringan irigasi (%)				33,19	74.854.342.400,00			Memperkuat Infrastruktur untuk Mendukung Pengembangan Ekonomi dan Pelayanan Dasar			596.962.790.268,00	Dinas Cipta Karya dan Sumberdaya Air					
			Rasio Luas Daerah Irigasi Kewenangan Provinsi yang dilayani oleh jaringan irigasi (%)				35,30													UPT Pengelolaan Sumber Daya Air Wilayah I
			Rasio Luas Daerah Irigasi Kewenangan Provinsi yang dilayani oleh Jaringan Irigasi (%)				35,30													UPT Pengelolaan Sumber Daya Air Wilayah II
	1.03.02.1.01	Pengelolaan SDA dan Bangunan Pengaman Pantai pada Wilayah Sungai Lintas Daerah Kabupaten/Kota	Luas Kawasan Permukiman Rawan Banjir dan Luas Kawasan Permukiman sepanjang Pantai yang rawan abrasi erosi dan akresi di WS Kewenangan Provinsi (HA) (Ha)				4	15.634.002.184,00	(13 Kab/Kota, SULAWESI TENGAH)		Memperkuat Infrastruktur untuk Mendukung Pengembangan Ekonomi dan Pelayanan Dasar		6	321.025.778.985,00	Dinas Cipta Karya dan Sumberdaya Air					
			Luas Kawasan Permukiman Rawan Banjir dan Luas Kawasan Permukiman sepanjang Pantai yang rawan abrasi erosi dan akresi di WS Kewenangan Provinsi (HA) (Ha)				4		(Kabupaten Donggala, Kabupaten Parigi Moutong, Kabupaten Tolis, Kabupaten Buol, SULAWESI TENGAH)				4			UPT Pengelolaan Sumber Daya Air Wilayah I				
			Luas Kawasan Permukiman Rawan Banjir dan Luas Kawasan Permukiman Sepanjang Pantai yang rawan abrasi erosi dan akresi di WS Kewenangan Provinsi (HA) (Ha)				4		(Kabupaten Poso, Kabupaten Tojo Una Una, Kabupaten Banggai, Kabupaten Morowali, Kabupaten Morowali Utara, SULAWESI TENGAH)				4			UPT Pengelolaan Sumber Daya Air Wilayah II				
	1.03.02.1.01.0009	Pembangunan Tanggul Sungai	Panjang Tanggul Sungai yang Dibangun (KM)		2.25	2.55	2.88	4.744.861.415,00	(13 Kab/Kota, SULAWESI TENGAH)		Memperkuat Infrastruktur untuk Mendukung Pengembangan Ekonomi dan Pelayanan Dasar		3.00	131.012.180.000,00	Dinas Cipta Karya dan Sumberdaya Air					

NO	KODE	URUSAN/BIDANG URUSAN/PROGRAM/KEGIATAN/ SUB KEGIATAN	INDIKATOR PROGRAM/KEGIATAN/SUB KEGIATAN	Target Akhir Periode RPJMD	REALISASI CAPAIAN RKPD TAHUN 2022	PRAKIRAAN CAPAIAN TARGET RKPD TAHUN 2023	CAPAIAN KINERJA DAN KERANGKA PENDANAAN						KELOMPOK SASARAN	PRAKIRAAN MAJU RENCANA TAHUN 2025		PERANGKAT DAERAH PENANGGUNG JAWAB
							TARGET 2024	PAGU INDIKATIF (Rp)	LOKASI	SUMBER DANA	PRIORITAS			TARGET	PAGU INDIKATIF (Rp)	
											NASIONAL	DAERAH				
1	2	3	4	5	6	7	8	9	10	11	12	13	14	15	16	17
			Belanja Alat/Bahan untuk Kegiatan Kantor-Alat Tulis Kantor (Kegiatan)				1	3.942.250,00	(Kota Palu, SULAWESI TENGAH)	Dana Transfer Umum-Dana Alokasi Umum			SKPD CIKASDA			Dinas Cipta Karya dan Sumberdaya Air
			Belanja BPJS Ketenaga Kerja (Orang)				9	1.296.000,00	(Kota Palu, SULAWESI TENGAH)	Dana Transfer Umum-Dana Alokasi Umum			SKPD CIKASDA			Dinas Cipta Karya dan Sumberdaya Air
			Belanja Honorarium Penanggungjawab Pengelola Keuangan (PPTK) (Orang)				1	22.920.000,00	(Kota Palu, SULAWESI TENGAH)	Dana Transfer Umum-Dana Alokasi Umum			SKPD CIKASDA			Dinas Cipta Karya dan Sumberdaya Air
			Belanja Honorarium Penanggungjawab Pengelola Keuangan (KPA) (Orang)				1	23.640.000,00	(Kota Palu, SULAWESI TENGAH)	Dana Transfer Umum-Dana Alokasi Umum			SKPD CIKASDA			Dinas Cipta Karya dan Sumberdaya Air
			Belanja Alat/Bahan untuk Kegiatan Kantor-Kertas dan Cover (Kegiatan)				1	7.957.500,00	(Kota Palu, SULAWESI TENGAH)	Dana Transfer Umum-Dana Alokasi Umum			Kota Palu			Dinas Cipta Karya dan Sumberdaya Air
			Belanja Honorarium Pejabat Pengadaan Barang/Jasa (Konstruksi) (Orang)				1	8.160.000,00	(Kota Palu, SULAWESI TENGAH)	Dana Transfer Umum-Dana Alokasi Umum			SKPD CIKASDA			Dinas Cipta Karya dan Sumberdaya Air
			Belanja alat/bahan untuk Kegiatan Kantor-Bahan Pos (Kegiatan)				1	2.200.000,00	(Kota palu, SULAWESI TENGAH)	Dana Transfer Umum-Dana Alokasi Umum			SKPD CIKASDA			Dinas Cipta Karya dan Sumberdaya Air
			Pembangunan Tanggul Pengendali Banjir Sungai Sumara (Kecamatan Soyo Jaya, KAB. MOROWALI UTARA) (Paket)				1	3.600.000.000,00	(KAB. MOROWALI UTARA, SULAWESI TENGAH)	Dana Transfer Umum-Dana Alokasi Umum			Wilayah Sungai (WS) Kewenangan Provinsi dan Daerah Irigasi (DI) Kewenangan Provinsi			Dinas Cipta Karya dan Sumberdaya Air
			Belanja Jasa Tenaga Pelayanan Umum (Orang)				9	166.800.000,00	(Kota Palu, SULAWESI TENGAH)	Dana Transfer Umum-Dana Alokasi Umum			SKPD CIKASDA			Dinas Cipta Karya dan Sumberdaya Air
			Belanja Perjalanan Dinas Biasa (Kegiatan)				1	142.456.000,00	(Kabupaten Parigi Moutong, Banggai, Buol dan Provinsi DKI Jakarta, SULAWESI TENGAH)	Dana Transfer Umum-Dana Alokasi Umum			SKPD CIKASDA			Dinas Cipta Karya dan Sumberdaya Air
			Tanggul Penahan Permukiman (Kab. Tojo Una-una, Kab. Poso) (4 Lokasi) (Paket)				1	710.000.000,00	(Kab. Tojo Una-una, Kab. Poso, SULAWESI TENGAH)	Dana Transfer Umum-Dana Alokasi Umum			Wilayah Sungai (WS) Kewenangan Provinsi dan Daerah Irigasi (DI) Kewenangan Provinsi			Dinas Cipta Karya dan Sumberdaya Air
			Belanja Makan dan Minum Rapat (Kegiatan)				1	39.180.000,00	(Kota Palu, SULAWESI TENGAH)	Dana Transfer Umum-Dana Alokasi Umum			SKPD CIKASDA			Dinas Cipta Karya dan Sumberdaya Air
			Belanja Alat/Bahan untuk Kegiatan Kantor-Bahan Cetak (Kegiatan)				1	16.309.665,00	(Kota Palu, SULAWESI TENGAH)	Dana Transfer Umum-Dana Alokasi Umum			SKPD CIKASDA			Dinas Cipta Karya dan Sumberdaya Air
	1.03.02.1.01.0075	Koordinasi dan Sinkronisasi Peningkatan Kapasitas Kelembagaan Pengelolaan Sumber Daya Air Kewenangan Provinsi						370.895.450,00			Memperkuat Infrastruktur untuk Mendukung Pengembangan Ekonomi dan Pelayanan Dasar				10.102.998.000,00	

NO	KODE	URUSAN/BIDANG URUSAN/PROGRAM/KEGIATAN/ SUB KEGIATAN	INDIKATOR PROGRAM/KEGIATAN/SUB KEGIATAN	Target Akhir Periode RPJMD	REALISASI CAPAIAN RKPD TAHUN 2022	PRAKIRAAN CAPAIAN TARGET RKPD TAHUN 2023	CAPAIAN KINERJA DAN KERANGKA PENDANAAN						KELOMPOK SASARAN	PRAKIRAAN MAJU RENCANA TAHUN 2025		PERANGKAT DAERAH PENANGGUNG JAWAB
							TARGET 2024	PAGU INDIKATIF (Rp)	LOKASI	SUMBER DANA	PRIORITAS			TARGET	PAGU INDIKATIF (Rp)	
											NASIONAL	DAERAH				
1	2	3	4	5	6	7	8	9	10	11	12	13	14	15	16	17
			Jumlah Lembaga Pengelolaan Sumber Daya Air Kewenangan Provinsi yang Ditingkatkan Kapasitasnya melalui Koordinasi dan Sinkronisasi (Lembaga)		2.00	2.00	2.00		(Kota Palu, SULAWESI TENGAH)					2.00		Dinas Cipta Karya dan Sumberdaya Air
			Perjalanan Dinas (Lokasi)				4	87.010.000,00	(4 Lokasi, SULAWESI TENGAH)	Dana Transfer Umum-Dana Alokasi Umum			SKPD Cikasda			Dinas Cipta Karya dan Sumberdaya Air
			Honorarium Tim Pelaksana Kegiatan (Kegiatan)				3	22.500.000,00	(Kabupaten dan Kota, SULAWESI TENGAH)	Dana Transfer Umum-Dana Alokasi Umum			SKPD Cikasda			Dinas Cipta Karya dan Sumberdaya Air
			Transport Dalam Kota (Kegiatan)				2	3.450.000,00	(2 Lokasi, SULAWESI TENGAH)	Dana Transfer Umum-Dana Alokasi Umum			SKPD Cikasda dan Masyarakat			Dinas Cipta Karya dan Sumberdaya Air
			ATK Kegiatan (Buah)				10	4.655.300,00	(Sulawesi Tengah, SULAWESI TENGAH)	Dana Transfer Umum-Dana Alokasi Umum			SKPD Cikasda dan Masyarakat			Dinas Cipta Karya dan Sumberdaya Air
			Persediaan Untuk diserahkan Kepada Masyarakat (Kegiatan)				1	42.837.500,00	(Kabupaten Tojo Una una, SULAWESI TENGAH)	Dana Transfer Umum-Dana Alokasi Umum			SKPD Cikasda dan Masyarakat			Dinas Cipta Karya dan Sumberdaya Air
			Honorarium Narasumber (Kegiatan)				3	10.800.000,00	(Kabupaten dan Kota, SULAWESI TENGAH)	Dana Transfer Umum-Dana Alokasi Umum			SKPD Cikasda dan Masyarakat			Dinas Cipta Karya dan Sumberdaya Air
			Kertas HVS (Buah)				6	3.256.650,00	(Kabupaten dan Kota, SULAWESI TENGAH)	Dana Transfer Umum-Dana Alokasi Umum			SKPD Cikasda			Dinas Cipta Karya dan Sumberdaya Air
			Sewa Kursi (Kegiatan)				1	550.000,00	(Kabupaten Tojo Una una, SULAWESI TENGAH)	Dana Transfer Umum-Dana Alokasi Umum			SKPD Cikasda dan Masyarakat			Dinas Cipta Karya dan Sumberdaya Air
			Perjalanan Dinas Luar Daerah (Lokasi)				1	31.110.000,00	(1 lokasi, Luar Wilayah)	Dana Transfer Umum-Dana Alokasi Umum			SKPD Cikasda			Dinas Cipta Karya dan Sumberdaya Air
			Sewa Gedung Rapat (Kegiatan)				3	7.500.000,00	(Kabupaten dan Kota, SULAWESI TENGAH)	Dana Transfer Umum-Dana Alokasi Umum			SKPD Cikasda dan Masyarakat			Dinas Cipta Karya dan Sumberdaya Air
			Perjalanan Dinas Paket Meeting dalam kota (Kegiatan)				2	59.040.000,00	(2 Lokasi, SULAWESI TENGAH)	Dana Transfer Umum-Dana Alokasi Umum			SKPD Cikasda dan Masyarakat			Dinas Cipta Karya dan Sumberdaya Air
			Honorarium non ASN (Orang)				4	76.800.000,00	(Kota Palu, SULAWESI TENGAH)	Dana Transfer Umum-Dana Alokasi Umum			SKPD Cikasda			Dinas Cipta Karya dan Sumberdaya Air
			Makan Dan Minum Rapat (Kegiatan)				5	8.800.000,00	(Kabupaten dan Kota, SULAWESI TENGAH)	Dana Transfer Umum-Dana Alokasi Umum			SKPD Cikasda dan Masyarakat			Dinas Cipta Karya dan Sumberdaya Air
			Sewa Tenda (Kegiatan)				1	1.000.000,00	(Kabupaten Tojo Una una, SULAWESI TENGAH)	Dana Transfer Umum-Dana Alokasi Umum			SKPD Cikasda dan Masyarakat			Dinas Cipta Karya dan Sumberdaya Air
			Bahan Bibit (Kegiatan)				1	4.200.000,00	(Kabupaten Tojo Una una, SULAWESI TENGAH)	Dana Transfer Umum-Dana Alokasi Umum			SKPD Cikasda dan Masyarakat			Dinas Cipta Karya dan Sumberdaya Air
			Iuran BPJS Kesehatan dan Ketenaga Kerjaan Non ASN (Orang)				4	2.736.000,00	(Kota Palu, SULAWESI TENGAH)	Dana Transfer Umum-Dana Alokasi Umum			SKPD Cikasda			Dinas Cipta Karya dan Sumberdaya Air
			Bahan Cetak (Buah)				10	4.650.000,00	(Kota Palu, SULAWESI TENGAH)	Dana Transfer Umum-Dana Alokasi Umum			SKPD Cikasda			Dinas Cipta Karya dan Sumberdaya Air

NO	KODE	URUSAN/BIDANG URUSAN/PROGRAM/KEGIATAN/ SUB KEGIATAN	INDIKATOR PROGRAM/KEGIATAN/SUB KEGIATAN	Target Akhir Periode RPJMD	REALISASI CAPAIAN RKP TAHUN 2022	PRAKIRAAN CAPAIAN TARGET RKP TAHUN 2023	CAPAIAN KINERJA DAN KERANGKA PENDANAAN					KELOMPOK SASARAN	PRAKIRAAN MAJU RENCANA TAHUN 2025		PERANGKAT DAERAH PENANGGUNG JAWAB	
							TARGET 2024	PAGU INDIKATIF (Rp)	LOKASI	SUMBER DANA	PRIORITAS		TARGET	PAGU INDIKATIF (Rp)		
											NASIONAL					DAERAH
1	2	3	4	5	6	7	8	9	10	11	12	13	14	15	16	17
	1.03.02.1.01.0079	Normalisasi/Restorasi Sungai						1.878.000.000,00			Memperkuat Infrastruktur untuk Mendukung Pengembangan Ekonomi dan Pelayanan Dasar				75.832.800.000,00	
		Panjang Sungai yang Dinormalisasi/Direstorasi (KM)			3.05	3.48	3.88		(Kota Palu, SULAWESI TENGAH)					3.92		Dinas Cipta Karya dan Sumberdaya Air
		Pengelolaan Sumber Daya Air (Paket)					1	200.000.000,00	(Desa Sigenti selatan, Kec. Tinombo selatan, KAB. PARIGI MOUTONG)	PENDAPATAN ASLI DAERAH (PAD)		Perangkat daerah				Dinas Cipta Karya dan Sumberdaya Air
		Pengelolaan Sumber Daya Air (Paket)					1	150.000.000,00	(Desa Sungku Dusun II dan Dusun III Kecamatan Kulawi, KAB. SIGI)	PENDAPATAN ASLI DAERAH (PAD)		Perangkat daerah				Dinas Cipta Karya dan Sumberdaya Air
		Pengelolaan Sumber Daya Air (Paket)					1	100.000.000,00	(Desa Pancasila Kec. Pamona Timur Kab. Poso, KAB. POSO)	PENDAPATAN ASLI DAERAH (PAD)		Perangkat daerah				Dinas Cipta Karya dan Sumberdaya Air
		Pengelolaan Sumber Daya Air (Paket)					1	200.000.000,00	(Kelurahan Bugis Kecamatan Batui Kabupaten Banggai, KAB. BANGGAI)	PENDAPATAN ASLI DAERAH (PAD)		Perangkat daerah				Dinas Cipta Karya dan Sumberdaya Air
		Pengelolaan Sumber Daya Air (Paket)					1	200.000.000,00	(Desa Lais Kec. Dondo Kab. Tolitoli, KAB. TOLI TOLI)	PENDAPATAN ASLI DAERAH (PAD)		Perangkat daerah				Dinas Cipta Karya dan Sumberdaya Air
		Pengelolaan Sumber Daya Air (Paket)					1	200.000.000,00	(DESA DONGKALAN KECAMATAN PALASA, KAB. PARIGI MOUTONG)	PENDAPATAN ASLI DAERAH (PAD)		Perangkat daerah				Dinas Cipta Karya dan Sumberdaya Air
		Normalisasi/Perkuatan Tebing Sungai (Paket)					1	200.000.000,00	(Kabupaten Parigi Moutong, SULAWESI TENGAH)	Dana Transfer Umum-Dana Alokasi Umum		SKPD CIKASDA				Dinas Cipta Karya dan Sumberdaya Air
		Pengelolaan Sumber Daya Air (Paket)					1	200.000.000,00	(Desa Lakatan Kec. Galang Kab. Tolitoli, KAB. TOLI TOLI)	PENDAPATAN ASLI DAERAH (PAD)		Perangkat daerah				Dinas Cipta Karya dan Sumberdaya Air
		Pengelolaan Sumber Daya Air (Paket)					1	200.000.000,00	(Desa Salumbia Kec. Dondo Kab. Tolitoli, KAB. TOLI TOLI)	PENDAPATAN ASLI DAERAH (PAD)		Perangkat daerah				Dinas Cipta Karya dan Sumberdaya Air
		Pengelolaan Sumber Daya Air (Paket)					1	150.000.000,00	(Desa Kalangkangan Kec. Galang Kab. Tolitoli, KAB. TOLI TOLI)	PENDAPATAN ASLI DAERAH (PAD)		Perangkat daerah				Dinas Cipta Karya dan Sumberdaya Air
		Panjang Sungai yang Dinormalisasi/Direstorasi (KM)			0.20	2.00	2.50		(6 Kabupaten, SULAWESI TENGAH)					5.00		UPT Pengelolaan Sumber Daya Air Wilayah II
		Belanja Alat/Bahan untuk Kegiatan Kantor- Alat Tulis Kantor, Belanja Alat/Bahan untuk Kegiatan Kantor-Bahan Cetak, Belanja Alat/Bahan untuk Kegiatan Kantor-Benda Pos (Kegiatan)					1	7.440.000,00	(Kota Palu, SULAWESI TENGAH)	Dana Transfer Umum-Dana Alokasi Umum		UPT PSDA WILAYAH II				UPT Pengelolaan Sumber Daya Air Wilayah II
		Pengerukan Alur Sungai Bella (sedimentasi) (Kegiatan)					1	50.000.000,00	(Kabupaten Banggai, SULAWESI TENGAH)	Dana Transfer Umum-Dana Alokasi Umum		UPT PSDA WILAYAH II				UPT Pengelolaan Sumber Daya Air Wilayah II

NO	KODE	URUSAN/BIDANG URUSAN/PROGRAM/KEGIATAN/ SUB KEGIATAN	INDIKATOR PROGRAM/KEGIATAN/SUB KEGIATAN	Target Akhir Periode RPJMD	REALISASI CAPAIAN RKPD TAHUN 2022	PRAKIRAAN CAPAIAN TARGET RKPD TAHUN 2023	CAPAIAN KINERJA DAN KERANGKA PENDANAAN						KELOMPOK SASARAN	PRAKIRAAN MAJU RENCANA TAHUN 2025		PERANGKAT DAERAH PENANGGUNG JAWAB			
							TARGET 2024	PAGU INDIKATIF (Rp)	LOKASI	SUMBER DANA	PRIORITAS			TARGET	PAGU INDIKATIF (Rp)				
											NASIONAL	DAERAH							
1	2	3	4	5	6	7	8	9	10	11	12	13	14	15	16	17			
1.03.02.1.01.0082		Operasi dan Pemeliharaan Breakwater/Seawall dan Bangunan Pengaman Pantai Lainnya	Perjalanan Dinas : Dalam Rangka Survey dan Pengukuran (Kegiatan)				1	20.560.000,00	(Kab. Poso, Kab. Tojo Una Una, Kab. Banggai, Kab. Morowali Utara, Kab. Morowali, SULAWESI TENGAH)	Dana Transfer Umum-Dana Alokasi Umum			UPT PSDA WILAYAH II			UPT Pengelolaan Sumber Daya Air Wilayah II			
												Memperkuat Infrastruktur untuk Mendukung Pengembangan Ekonomi dan Pelayanan Dasar		3.902.288.435,00					
			Panjang Breakwater/Seawall dan Bangunan Pengaman Pantai Lainnya yang Dioperasikan dan Dipelihara (KM)		352.00	700.00	700.00		(Sebagian Kab. Parigi Moutong, sebagian Kab. Donggala, Kab. Tolitoli dan Kab. Buol, SULAWESI TENGAH)						800.00		UPT Pengelolaan Sumber Daya Air Wilayah I		
			Operasi Pemeliharaan Bangunan Pengaman Pantai (Kegiatan)				1	150.000.000,00	(Kab. Toli-toli, Kab. Donggala, Kab. Parigi Moutong, SULAWESI TENGAH)	Dana Transfer Umum-Dana Alokasi Umum			Daerah Sepanjang Pesisir Pantai		15.00		UPT Pengelolaan Sumber Daya Air Wilayah I		
			Panjang Breakwater/Seawall dan Bangunan Pengaman Pantai Lainnya yang Dioperasikan dan Dipelihara (KM)		17.00	15.00	15.00		(6 Kabupaten, SULAWESI TENGAH)								UPT Pengelolaan Sumber Daya Air Wilayah II		
			Belanja Alat/Bahan untuk Kegiatan Kantor- Alat Tulis Kantor, Belanja Alat/Bahan untuk Kegiatan Kantor-Bahan Cetak, Belanja Alat/Bahan untuk Kegiatan Kantor-Benda Pos (Kegiatan)				1	2.903.450,00	(Kota Palu, SULAWESI TENGAH)	Dana Transfer Umum-Dana Alokasi Umum			UPT PSDA WILAYAH II				UPT Pengelolaan Sumber Daya Air Wilayah II		
			Perjalanan dinas Dalam Rangka Survey Pengukuran (Kegiatan)				1	20.560.000,00	(Kab. Poso, Kab. Tojo Una Una, Kab. Banggai, Kab. Morowali Utara, Kab. Morowali, SULAWESI TENGAH)	Dana Transfer Umum-Dana Alokasi Umum			UPT PSDA WILAYAH II				UPT Pengelolaan Sumber Daya Air Wilayah II		
			Penimbunan tanggul pantai kota raya Kec. Lamala Kab. Banggai (Kegiatan)				1	29.950.784,00	(Kabupaten Banggai, SULAWESI TENGAH)	Dana Transfer Umum-Dana Alokasi Umum			UPT PSDA WILAYAH II				UPT Pengelolaan Sumber Daya Air Wilayah II		
1.03.02.1.01.0090		Pembinaan dan Pemberdayaan Kelembagaan Pengelolaan Sumber Daya Air Kewenangan Provinsi						149.925.200,00				Memperkuat Infrastruktur untuk Mendukung Pengembangan Ekonomi dan Pelayanan Dasar		9.740.858.050,00					
			Jumlah Lembaga Pengelolaan Sumber Daya Air Kewenangan Provinsi yang Dibina dan Diberdayakan (Lembaga)		2.00	2.00	2.00		(Kota Palu, SULAWESI TENGAH)						2.00		Dinas Cipta Karya dan Sumberdaya Air		
			Kertas Dan Cover (Kegiatan)				2	1.818.750,00	(Kota Palu, SULAWESI TENGAH)	Dana Transfer Umum-Dana Alokasi Umum			SKPD Cikasda				Dinas Cipta Karya dan Sumberdaya Air		
			Honorarium Tim Pelaksana Kegiatan (Kegiatan)				1	7.500.000,00	(Kota Palu, SULAWESI TENGAH)	Dana Transfer Umum-Dana Alokasi Umum			SKPD Cikasda dan Masyarakat				Dinas Cipta Karya dan Sumberdaya Air		
			Transportasi Dalam Kota (Kegiatan)				1	4.050.000,00	(Kota Palu, SULAWESI TENGAH)	Dana Transfer Umum-Dana Alokasi Umum			SKPD Cikasda dan Masyarakat				Dinas Cipta Karya dan Sumberdaya Air		
			Penghargaan Atas Prestasi (Kegiatan)				1	8.700.000,00	(Kota Palu, SULAWESI TENGAH)	Dana Transfer Umum-Dana Alokasi Umum			SKPD Cikasda dan Masyarakat				Dinas Cipta Karya dan Sumberdaya Air		

NO	KODE	URUSAN/BIDANG URUSAN/PROGRAM/KEGIATAN/ SUB KEGIATAN	INDIKATOR PROGRAM/KEGIATAN/SUB KEGIATAN	Target Akhir Periode RPJMD	REALISASI CAPAIAN RKPD TAHUN 2022	PRAKIRAAN CAPAIAN TARGET RKPD TAHUN 2023	CAPAIAN KINERJA DAN KERANGKA PENDANAAN						KELOMPOK SASARAN	PRAKIRAAN MAJU RENCANA TAHUN 2025		PERANGKAT DAERAH PENANGGUNG JAWAB
							TARGET 2024	PAGU INDIKATIF (Rp)	LOKASI	SUMBER DANA	PRIORITAS			TARGET	PAGU INDIKATIF (Rp)	
											NASIONAL	DAERAH				
1	2	3	4	5	6	7	8	9	10	11	12	13	14	15	16	17
			<i>Paket Meeting Dalam Kota (Kegiatan)</i>				1	12.800.000,00	(Kota Palu, SULAWESI TENGAH)	Dana Transfer Umum-Dana Alokasi Umum			SKPD Cikasda dan Masyarakat			<i>Dinas Cipta Karya dan Sumberdaya Air</i>
			<i>Jasa Juri Lomba (Kegiatan)</i>				2	10.800.000,00	(Kota Palu, SULAWESI TENGAH)	Dana Transfer Umum-Dana Alokasi Umum			SKPD Cikasda dan Masyarakat			<i>Dinas Cipta Karya dan Sumberdaya Air</i>
			<i>Sewa Alat Kantor Lainnya (Kegiatan)</i>				1	3.565.000,00	(Kota Palu, SULAWESI TENGAH)	Dana Transfer Umum-Dana Alokasi Umum			SKPD Cikasda dan Masyarakat			<i>Dinas Cipta Karya dan Sumberdaya Air</i>
			<i>Sewa Generator Set (Kegiatan)</i>				1	5.500.000,00	(Kota Palu, SULAWESI TENGAH)	Dana Transfer Umum-Dana Alokasi Umum			SKPD Cikasda dan Masyarakat			<i>Dinas Cipta Karya dan Sumberdaya Air</i>
			<i>Jasa iklan/Reklame (Kegiatan)</i>				1	18.000.000,00	(Kota Palu, SULAWESI TENGAH)	Dana Transfer Umum-Dana Alokasi Umum			SKPD Cikasda dan Masyarakat			<i>Dinas Cipta Karya dan Sumberdaya Air</i>
			<i>Sewa Alat Rumah Tangga Lainnya (Kegiatan)</i>				1	9.785.000,00	(Kota Palu, SULAWESI TENGAH)	Dana Transfer Umum-Dana Alokasi Umum			SKPD Cikasda			<i>Dinas Cipta Karya dan Sumberdaya Air</i>
			<i>Sewa Gedung (Kegiatan)</i>				1	2.500.000,00	(Kota Palu, SULAWESI TENGAH)	Dana Transfer Umum-Dana Alokasi Umum			SKPD Cikasda			<i>Dinas Cipta Karya dan Sumberdaya Air</i>
			<i>Sewa Peralatan Studio (Kegiatan)</i>				1	8.400.000,00	(Kota Palu, SULAWESI TENGAH)	Dana Transfer Umum-Dana Alokasi Umum			SKPD Cikasda			<i>Dinas Cipta Karya dan Sumberdaya Air</i>
			<i>Honorarium PPTK (Orang)</i>				1	16.920.000,00	(Kota Palu, SULAWESI TENGAH)	Dana Transfer Umum-Dana Alokasi Umum			SKPD Cikasda			<i>Dinas Cipta Karya dan Sumberdaya Air</i>
			<i>Honorarium Narasumber (Kegiatan)</i>				1	3.600.000,00	(Kota Palu, SULAWESI TENGAH)	Dana Transfer Umum-Dana Alokasi Umum			SKPD Cikasda			<i>Dinas Cipta Karya dan Sumberdaya Air</i>
			<i>Makan dan Minum Kegiatan (Kegiatan)</i>				5	24.060.000,00	(Kota Palu, SULAWESI TENGAH)	Dana Transfer Umum-Dana Alokasi Umum			SKPD Cikasda dan Masyarakat			<i>Dinas Cipta Karya dan Sumberdaya Air</i>
			<i>Bahan Cetak (Kegiatan)</i>				4	8.029.750,00	(Kota Palu, SULAWESI TENGAH)	Dana Transfer Umum-Dana Alokasi Umum			SKPD Cikasda			<i>Dinas Cipta Karya dan Sumberdaya Air</i>
			<i>ATK Kegiatan (Kegiatan)</i>				2	3.896.700,00	(Kota Palu, SULAWESI TENGAH)	Dana Transfer Umum-Dana Alokasi Umum			SKPD Cikasda dan Masyarakat			<i>Dinas Cipta Karya dan Sumberdaya Air</i>
	1.03.02.1.01.0096	Pembangunan Seawall dan Bangunan Pengaman Pantai Lainnya						5.850.000.000,00							43.562.870.000,00	
			<i>Panjang Seawall dan Bangunan Pengaman Pantai Lainnya yang Dibangun (KM)</i>		4.5	4.8	5.2		(13 Kab/ Kota, SULAWESI TENGAH)					5.5		<i>Dinas Cipta Karya dan Sumberdaya Air</i>
			<i>Pengelolaan Sumber Daya Air (Paket)</i>				1	200.000.000,00	(Desa maninili utara, Kecamatan Tinombo selatan, KAB. PARIGI MOUTONG)	PENDAPATAN ASLI DAERAH (PAD)			Perangkat daerah			<i>Dinas Cipta Karya dan Sumberdaya Air</i>
			<i>Pengelolaan Sumber Daya Air (Paket)</i>				1	200.000.000,00	(KELURAHAN, NALU KEC. BAOLAN KAB. TOLI TOLI, KAB. TOLI TOLI)	PENDAPATAN ASLI DAERAH (PAD)			Perangkat daerah			<i>Dinas Cipta Karya dan Sumberdaya Air</i>

NO	KODE	URUSAN/BIDANG URUSAN/PROGRAM/KEGIATAN/ SUB KEGIATAN	INDIKATOR PROGRAM/KEGIATAN/SUB KEGIATAN	Target Akhir Periode RPJMD	REALISASI CAPAIAN RKPD TAHUN 2022	PRAKIRAAN CAPAIAN TARGET RKPD TAHUN 2023	CAPAIAN KINERJA DAN KERANGKA PENDANAAN					KELOMPOK SASARAN	PRAKIRAAN MAJU RENCANA TAHUN 2025		PERANGKAT DAERAH PENANGGUNG JAWAB	
							TARGET 2024	PAGU INDIKATIF (Rp)	LOKASI	SUMBER DANA	PRIORITAS		TARGET	PAGU INDIKATIF (Rp)		
											NASIONAL					DAERAH
1	2	3	4	5	6	7	8	9	10	11	12	13	14	15	16	17
			Pengelolaan Sumber Daya Air (Paket)				1	200.000.000,00	(Desa Doulan, Kecamatan Bokat, Kabupaten Buol, KAB. BUOL)	PENDAPATAN ASLI DAERAH (PAD)			Perangkat daerah			Dinas Cipta Karya dan Sumberdaya Air
			Bantuan pembuatan abrasi pantai Desa Khatulistiwa, Kecamatan Tinombo Selatan, Kab. Parigi Moutong (Paket)				1	100.000.000,00	(Desa Khatulistiwa, Kec. Tinombo Selatan, Kab. Parigi Moutong, KAB. PARIGI MOUTONG)	PENDAPATAN ASLI DAERAH (PAD)			Perangkat daerah			Dinas Cipta Karya dan Sumberdaya Air
			Pengelolaan Sumber Daya Air (Paket)				1	200.000.000,00	(Desa Bambapun Kec. Dondo Kab. Tolitoli, KAB. TOLI TOLI)	PENDAPATAN ASLI DAERAH (PAD)			Perangkat daerah			Dinas Cipta Karya dan Sumberdaya Air
			Pengelolaan Sumber Daya Air (Paket)				1	200.000.000,00	(Desa Tamit, Kecamatan Bunobogu, Kabupaten Buol, KAB. BUOL)	PENDAPATAN ASLI DAERAH (PAD)			Perangkat daerah			Dinas Cipta Karya dan Sumberdaya Air
			Pengelolaan Sumber Daya Air (Paket)				1	200.000.000,00	(Kelurahan Pamona Kecamatan Pamona Pusalembah Kabupaten Poso, KAB. POSO)	PENDAPATAN ASLI DAERAH (PAD)			Perangkat daerah			Dinas Cipta Karya dan Sumberdaya Air
			Pengelolaan Sumber Daya Air (Paket)				1	200.000.000,00	(Desa Malino Dusun III Bambami Kecamatan Banawa Selatan, KAB. DONGGALA)	PENDAPATAN ASLI DAERAH (PAD)			Perangkat daerah			Dinas Cipta Karya dan Sumberdaya Air
			Pengaman Pantai tersebar (Dana TAPD 30) (Paket)				1	3.000.000.000,00	(13 Kab/Kota, SULAWESI TENGAH)	Dana Transfer Umum-Dana Alokasi Umum			SKPD CIKASDA			Dinas Cipta Karya dan Sumberdaya Air
			Pengelolaan Sumber Daya Air (Paket)				1	200.000.000,00	(Desa Khatulistiwa, Kecamatan Tinombo Selatan, Kab Parigi Moutong, SULAWESI TENGAH)	PENDAPATAN ASLI DAERAH (PAD)			Perangkat daerah			Dinas Cipta Karya dan Sumberdaya Air
			Pekerjaan Talud Di 4 Desa (Kab. Poso) (Paket)				1	800.000.000,00	(Kab. Poso, SULAWESI TENGAH)	Dana Transfer Umum-Dana Alokasi Umum			Wilayah Sungai (WS) Kewenangan Provinsi dan Daerah Irigasi (DI) Kewenangan Provinsi			Dinas Cipta Karya dan Sumberdaya Air
			Pengelolaan Sumber Daya Air (Paket)				1	150.000.000,00	(Desa tomini utara, kecamatan Tomini, KAB. PARIGI MOUTONG)	PENDAPATAN ASLI DAERAH (PAD)			Perangkat daerah			Dinas Cipta Karya dan Sumberdaya Air
			Pembangunan Pengaman Pantai (Paket)				1	200.000.000,00	(Kabupaten Banggai, SULAWESI TENGAH)	Dana Transfer Umum-Dana Alokasi Umum			SKPD CIKASDA			Dinas Cipta Karya dan Sumberdaya Air
	1.03.02.1.01.0103	Pengelolaan Hidrologi dan Kualitas Air Wilayah Sungai Kewenangan Provinsi						864.587.950,00				Memperkuat Infrastruktur untuk Mendukung Pengembangan Ekonomi dan Pelayanan Dasar			9.700.000.000,00	
			Jumlah Dokumen Pengelolaan Hidrologi dan Kualitas Air Wilayah Sungai Kewenangan Provinsi (Dokumen)		27.00	27.00	28.00		(Sebagian Kab. Parigi Moutong, sebagian Kab. Donggala, Kab. Tolitoli dan Kab. Buol, SULAWESI TENGAH)					29.00		UPT Pengelolaan Sumber Daya Air Wilayah I
			Pakaian Dinas Lapangan (PDL) (Kegiatan)				1	14.073.750,00	(Kota Palu, SULAWESI TENGAH)	Dana Transfer Umum-Dana Alokasi Umum			SKPD CIKASDA			UPT Pengelolaan Sumber Daya Air Wilayah I

NO	KODE	URUSAN/BIDANG URUSAN/PROGRAM/KEGIATAN/ SUB KEGIATAN	INDIKATOR PROGRAM/KEGIATAN/SUB KEGIATAN	Target Akhir Periode RPJMD	REALISASI CAPAIAN RKPD TAHUN 2022	PRAKIRAAN CAPAIAN TARGET RKPD TAHUN 2023	CAPAIAN KINERJA DAN KERANGKA PENDANAAN						KELOMPOK SASARAN	PRAKIRAAN MAJU RENCANA TAHUN 2025		PERANGKAT DAERAH PENANGGUNG JAWAB
							TARGET 2024	PAGU INDIKATIF (Rp)	LOKASI	SUMBER DANA	PRIORITAS			TARGET	PAGU INDIKATIF (Rp)	
											NASIONAL	DAERAH				
1	2	3	4	5	6	7	8	9	10	11	12	13	14	15	16	17
			<i>Belanja Bahan Operasional dan Suku Cadang Hidrologi WSLambunu - Buol (Kegiatan)</i>				1	127.864.000,00	(Kota Palu, SULAWESI TENGAH)	Dana Transfer Umum-Dana Alokasi Umum			SKPD CIKASDA			<i>UPT Pengelolaan Sumber Daya Air Wilayah I</i>
			<i>Perjalanan Dinas Dalam Daerah (Kegiatan)</i>				1	100.020.000,00	(Kab. Parimo, Donggala, Toli-Toli, dan Buol, SULAWESI TENGAH)	Dana Transfer Umum-Dana Alokasi Umum			SKPD CIKASDA			<i>UPT Pengelolaan Sumber Daya Air Wilayah I</i>
			<i>Belanja Modal Alat Angkutan Tak Bermotor (Kegiatan)</i>				1	50.000.000,00	(Kota Palu, SULAWESI TENGAH)	Dana Transfer Umum-Dana Alokasi Umum			SKPD CIKASDA			<i>UPT Pengelolaan Sumber Daya Air Wilayah I</i>
			<i>Pemeliharaan Pos dan Peralatan Hidrologi (Kegiatan)</i>				1	87.186.000,00	(Kab. Parimo, Kab. Donggala, Kab. Toli-Toli, dan Kab. Buol, SULAWESI TENGAH)	Dana Transfer Umum-Dana Alokasi Umum			SKPD CIKASDA			<i>UPT Pengelolaan Sumber Daya Air Wilayah I</i>
			<i>Belanja Modal Personal Komputer (Unit)</i>				1	15.740.000,00	(Kota Palu, SULAWESI TENGAH)	Dana Transfer Umum-Dana Alokasi Umum			SKPD CIKASDA			<i>UPT Pengelolaan Sumber Daya Air Wilayah I</i>
			<i>Perjalanan Dinas Luar Daerah (Kegiatan)</i>				1	86.379.000,00	(DKI Jakarta, Luar Wilayah)	Dana Transfer Umum-Dana Alokasi Umum			SKPD CIKASDA			<i>UPT Pengelolaan Sumber Daya Air Wilayah I</i>
			<i>Belanja Alat Tulis Kantor untuk Kegiatan (Rutin) (Kegiatan)</i>				1	4.686.600,00	(Kota Palu, SULAWESI TENGAH)	Dana Transfer Umum-Dana Alokasi Umum			SKPD CIKASDA			<i>UPT Pengelolaan Sumber Daya Air Wilayah I</i>
			<i>Belanja Bahan Bakar dan Pelumas (Kegiatan)</i>				1	14.000.000,00	(Kota Palu, SULAWESI TENGAH)	Dana Transfer Umum-Dana Alokasi Umum			SKPD CIKASDA			<i>UPT Pengelolaan Sumber Daya Air Wilayah I</i>
			<i>Belanja Cetak (Kegiatan)</i>				1	4.638.600,00	(Kota Palu, SULAWESI TENGAH)	Dana Transfer Umum-Dana Alokasi Umum			SKPD CIKASDA			<i>UPT Pengelolaan Sumber Daya Air Wilayah I</i>
			<i>Jumlah Dokumen Pengelolaan Hidrologi dan Kualitas Air Wilayah Sungai Kewenangan Provinsi (Dokumen)</i>		34.00	34.00	34.00		(6 Kabupaten, SULAWESI TENGAH)					34.00		<i>UPT Pengelolaan Sumber Daya Air Wilayah II</i>
			<i>Belanja Bahan Operasional dan Suku Cadang Hidrologi WS Bongka Mentawa dan Laa Tambalako (Kegiatan)</i>				1	199.894.500,00	(Kab. Poso, Kab. Tojo Una Una, Kab. Banggai, Kab. Morowali Utara, Kab. Morowali (Wilayah Sungai Bongka Mentawa dan Laa Tambalako), SULAWESI TENGAH)	Dana Transfer Umum-Dana Alokasi Umum			UPT PSDA WILAYAH II			<i>UPT Pengelolaan Sumber Daya Air Wilayah II</i>
			<i>Perjalanan Dinas : Dalam Rangka Inventarisasi Pos / Pengumpulan Data, OJT Penjaga Pos Hidrologi / Pengukuran Debit / Survey Pos Baru / Pemasangan Alat Pencatat Hujan (Kegiatan)</i>				1	145.000.000,00	(Kab. Poso, Kab. Tojo Una Una, Kab. Banggai, Kab. Morowali Utara, Kab. Morowali, SULAWESI TENGAH)	Dana Transfer Umum-Dana Alokasi Umum			UPT PSDA Wilayah II			<i>UPT Pengelolaan Sumber Daya Air Wilayah II</i>
			<i>Belanja Makanan dan Minuman Lembur Non PNS (Kegiatan)</i>				1	5.600.000,00	(Kota Palu, SULAWESI TENGAH)	Dana Transfer Umum-Dana Alokasi Umum			UPT PSDA WILAYAH II			<i>UPT Pengelolaan Sumber Daya Air Wilayah II</i>
			<i>Belanja Alat/Bahan untuk Kegiatan Kantor- Alat Tulis Kantor, Belanja Alat/Bahan untuk Kegiatan Kantor- Bahan Cetak, Belanja Alat/Bahan untuk Kegiatan Kantor-Benda Pos (Kegiatan)</i>				1	9.505.500,00	(Kota Palu, SULAWESI TENGAH)	Dana Transfer Umum-Dana Alokasi Umum			UPT PSDA WILAYAH II			<i>UPT Pengelolaan Sumber Daya Air Wilayah II</i>

NO	KODE	URUSAN/BIDANG URUSAN/PROGRAM/KEGIATAN/ SUB KEGIATAN	INDIKATOR PROGRAM/KEGIATAN/SUB KEGIATAN	Target Akhir Periode RPJMD	REALISASI CAPAIAN RKPD TAHUN 2022	PRAKIRAAN CAPAIAN TARGET RKPD TAHUN 2023	CAPAIAN KINERJA DAN KERANGKA PENDANAAN						KELOMPOK SASARAN	PRAKIRAAN MAJU RENCANA TAHUN 2025		PERANGKAT DAERAH PENANGGUNG JAWAB
							TARGET 2024	PAGU INDIKATIF (Rp)	LOKASI	SUMBER DANA	PRIORITAS			TARGET	PAGU INDIKATIF (Rp)	
											NASIONAL	DAERAH				
1	2	3	4	5	6	7	8	9	10	11	12	13	14	15	16	17
1.03.02.1.01.0107		Operasi dan Pemeliharaan Tanggul dan Tebing Sungai						228.000.000,00			Memperkuat Infrastruktur untuk Mendukung Pengembangan Ekonomi dan Pelayanan Dasar				5.000.000.000,00	
			Panjang Tanggul dan Tebing Sungai yang Dipelihara (KM)		105.00	210.00	210.00		(Sebagian Kab. Parigi Moutong, Sebagian Kab. Donggala, Kab. Tolitoli dan Kab. Buol, SULAWESI TENGAH)					250.00		UPT Pengelolaan Sumber Daya Air Wilayah I
			Berfungsi Optimal setelah Dilakukan Pemeliharaan Tanggul dan tebing sungai (Kegiatan)				1	150.000.000,00	(Kabupaten Parigi Moutong, SULAWESI TENGAH)	Dana Transfer Umum-Dana Alokasi Umum		Berfungsi Optimal setelah dilakukan Operasi Pemeliharaan Tanggul dan tebing Sungai				UPT Pengelolaan Sumber Daya Air Wilayah I
			Panjang Tanggul dan Tebing Sungai yang Dipelihara (KM)		100.00	150.00	350.00		(6 Kabupaten, SULAWESI TENGAH)					350.00		UPT Pengelolaan Sumber Daya Air Wilayah II
			Perjalanan dinas Dalam Rangka Survey dan Pengukuran (Kegiatan)				1	20.560.000,00	(Kab. Poso, Kab. Tojo Una Una, Kab. Banggai, Kab. Morowali Utara, Kab. Morowali, SULAWESI TENGAH)	Dana Transfer Umum-Dana Alokasi Umum		UPT PSDA WILAYAH II				UPT Pengelolaan Sumber Daya Air Wilayah II
			Pekuatan Tebing Sungai Arga Kencana Kabupaten Banggai (Kegiatan)				1	50.000.000,00	(Kabupaten Banggai, SULAWESI TENGAH)	Dana Transfer Umum-Dana Alokasi Umum		UPT PSDA WILAYAH II				UPT Pengelolaan Sumber Daya Air Wilayah II
			Belanja Alat/Bahan untuk Kegiatan Kantor- Alat Tulis Kantor, Belanja Alat/Bahan untuk Kegiatan Kantor- Bahan Cetak, Belanja Alat/Bahan untuk Kegiatan Kantor-Benda Pos (Kegiatan)				1	7.440.000,00	(Kota Palu, SULAWESI TENGAH)	Dana Transfer Umum-Dana Alokasi Umum			UPT PSDA WILAYAH II			UPT Pengelolaan Sumber Daya Air Wilayah II
1.03.02.1.01.0122		Penyusunan Rencana Teknis dan Dokumen Lingkungan Hidup untuk Konstruksi Pengendali Banjir, Lahar, dan Pengaman Pantai						1.144.318.000,00			Memperkuat Infrastruktur untuk Mendukung Pengembangan Ekonomi dan Pelayanan Dasar				29.493.574.000,00	
			Jumlah Dokumen Rencana Teknis dan Dokumen Lingkungan Hidup untuk Konstruksi Pengendali Banjir, Lahar, dan Pengaman Pantai yang Disusun (Dokumen)		20.00	28.00	36.00		(13 Kab/Kota, SULAWESI TENGAH)					32.00		Dinas Cipta Karya dan Sumberdaya Air
			Penyusunan SID Sungai Lakuan (Desa Lakuan Buol, Kecamatan Lakea, kab. Buol, KAB. BUOL) (Paket)				1	700.000.000,00	(Kab. BUOL, SULAWESI TENGAH)	Dana Transfer Umum-Dana Alokasi Umum		Wilayah Sungai (WS) Kewenangan Provinsi dan Daerah Irigasi (DI) Kewenangan Provinsi				Dinas Cipta Karya dan Sumberdaya Air
			Belanja Alat Tulis Kantor (Kegiatan)				1	5.447.800,00	(Kota Palu, SULAWESI TENGAH)	Dana Transfer Umum-Dana Alokasi Umum		SKPD CIKASDA				Dinas Cipta Karya dan Sumberdaya Air
			Belanja iuran jaminan kecelakaan kerja bagi non asn (Orang)				4	576.000,00	(kota palu, SULAWESI TENGAH)	Dana Transfer Umum-Dana Alokasi Umum			SKPD CIKASDA			Dinas Cipta Karya dan Sumberdaya Air

NO	KODE	URUSAN/BIDANG URUSAN/PROGRAM/KEGIATAN/ SUB KEGIATAN	INDIKATOR PROGRAM/KEGIATAN/SUB KEGIATAN	Target Akhir Periode RPJMD	REALISASI CAPAIAN RKPD TAHUN 2022	PRAKIRAAN CAPAIAN TARGET RKPD TAHUN 2023	CAPAIAN KINERJA DAN KERANGKA PENDANAAN						KELOMPOK SASARAN	PRAKIRAAN MAJU RENCANA TAHUN 2025		PERANGKAT DAERAH PENANGGUNG JAWAB
							TARGET 2024	PAGU INDIKATIF (Rp)	LOKASI	SUMBER DANA	PRIORITAS			TARGET	PAGU INDIKATIF (Rp)	
											NASIONAL	DAERAH				
1	2	3	4	5	6	7	8	9	10	11	12	13	14	15	16	17
			Belanja Perjalanan Dinas Biasa (Lokasi)				10	107.746.000,00	(Kab. Buol, Kab. Banggai Laut, Kab. Parigi Moutong, Kab. Banggai, Jakarta, SULAWESI TENGAH)	Dana Transfer Umum-Dana Alokasi Umum			SKPD CIKASDA			Dinas Cipta Karya dan Sumberdaya Air
			Belanja Alat/Bahan untuk kegiatan kantor - bahan cetak (Kegiatan)				1	473.200,00	(Kota Palu, SULAWESI TENGAH)	Dana Transfer Umum-Dana Alokasi Umum			SKPD CIKASDA			Dinas Cipta Karya dan Sumberdaya Air
			Belanja makanan dan minuman lembur (Tahun)				1	6.720.000,00	(kota palu, SULAWESI TENGAH)	Dana Transfer Umum-Dana Alokasi Umum			SKPD CIKASDA			Dinas Cipta Karya dan Sumberdaya Air
			Belanja Makanan dan Minuman Rapat (Kegiatan)				3	2.475.000,00	(Kota Palu, SULAWESI TENGAH)	Dana Transfer Umum-Dana Alokasi Umum			SKPD CIKASDA			Dinas Cipta Karya dan Sumberdaya Air
			Belanja Jasa Konsultan Perencanaan Rekayasa - Jasa Desain Rekayasa untuk Pekerjaan Teknik Sipil Air (Dokumen)				3	225.000.000,00	(Desa Palasa Kab. parigi Moutong, Desa Bone Baru Keb. Banggai Laut, Desa Nambo Kab. Banggai, SULAWESI TENGAH)	Dana Transfer Umum-Dana Alokasi Umum			SKPD CIKASDA			Dinas Cipta Karya dan Sumberdaya Air
			Belanja iuran jaminan kesehatan kerja non asn (Orang)				4	2.160.000,00	(kota palu, SULAWESI TENGAH)	Dana Transfer Umum-Dana Alokasi Umum			SKPD CIKASDA			Dinas Cipta Karya dan Sumberdaya Air
			Honorarium Tim Pelaksanaan Kegiatan dan Sekretariat Tim Pelaksanaan Kegiatan (Tahun)				1	16.920.000,00	(Kota Palu, SULAWESI TENGAH)	Dana Transfer Umum-Dana Alokasi Umum			SKPD CIKASDA			Dinas Cipta Karya dan Sumberdaya Air
			Belanja jasa Tenaga Pelayanan Umum (Orang)				4	76.800.000,00	(kota Palu, SULAWESI TENGAH)	Dana Transfer Umum-Dana Alokasi Umum			SKPD CIKASDA			Dinas Cipta Karya dan Sumberdaya Air
	1.03.02.1.01.0123	Pembangunan Unit Air Baku						199.999.935,00							2.678.210.500,00	
			Jumlah Unit Air Baku yang Dibangun (Unit)		55.00	75.00	95.00		(13 Kab/Kota, SULAWESI TENGAH)					115.00		Dinas Cipta Karya dan Sumberdaya Air
			Pembangunan Prasarana Pengambilan dan Saluran Pembawa Air Baku Kab. Buol (Paket)				1	199.999.935,00	(Kabupaten Buol, SULAWESI TENGAH)	Dana Transfer Umum-Dana Alokasi Umum			SKPD CIKASDA			Dinas Cipta Karya dan Sumberdaya Air
	1.03.02.1.02	Pengembangan dan Pengelolaan Sistem Irigasi Primer dan Sekunder pada Daerah Irigasi yang Luasnya 1000 Ha-3000 Ha dan Daerah Irigasi Lintas Daerah Kabupaten/Kota						59.220.340.216,00							275.937.011.283,00	
			Presentase Panjang Jaringan Irigasi Primer dan Sekunder Kewenangan Provinsi dalam Kondisi baik (%)				35.30		(13 Kabupaten/Kota, SULAWESI TENGAH)					40		Dinas Cipta Karya dan Sumberdaya Air
			Presentase Panjang Jaringan Irigasi Primer dan Sekunder Kewenangan Provinsi dalam Kondisi baik (%)				35.30		(Kabupaten Donggala, Kabupaten Parigi Moutong, Kabupaten Tolis, Kabupaten Buol, SULAWESI TENGAH)					35.30		UPT Pengelolaan Sumber Daya Air Wilayah I

NO	KODE	URUSAN/BIDANG URUSAN/PROGRAM/KEGIATAN/ SUB KEGIATAN	INDIKATOR PROGRAM/KEGIATAN/SUB KEGIATAN	Target Akhir Periode RPJMD	REALISASI CAPAIAN RKPD TAHUN 2022	PRAKIRAAN CAPAIAN TARGET RKPD TAHUN 2023	CAPAIAN KINERJA DAN KERANGKA PENDANAAN						KELOMPOK SASARAN	PRAKIRAAN MAJU RENCANA TAHUN 2025		PERANGKAT DAERAH PENANGGUNG JAWAB
							TARGET 2024	PAGU INDIKATIF (Rp)	LOKASI	SUMBER DANA	PRIORITAS			TARGET	PAGU INDIKATIF (Rp)	
											NASIONAL	DAERAH				
1	2	3	4	5	6	7	8	9	10	11	12	13	14	15	16	17
			<i>Presentase Panjang Jaringan Irigasi Primer dan Sekunder Kewenangan Provinsi Dalam Kondisi Baik (%)</i>				35.30		<i>(Kabupaten Poso, Kabupaten Tojo Una Una, Kabupaten Banggai, Kabupaten Morowali, Kabupaten Morowali Utara, SULAWESI TENGAH)</i>					35.30		<i>UPT Pengelolaan Sumber Daya Air Wilayah II</i>
	1.03.02.1.02.0002	Pembangunan Jaringan Irigasi Permukaan						5.160.912.250,00								
			<i>Panjang Jaringan Irigasi Permukaan yang Dibangun (KM)</i>		89.93	91.43	92.43		<i>(13 Kab/ Kota, SULAWESI TENGAH)</i>					93.34		<i>Dinas Cipta Karya dan Sumberdaya Air</i>
			<i>Belanja Makanan dan Minuman Rapat (Sosialisasi Pekerjaan Fisik Untuk D.I Wosu, Koordinasi Teknis Jadwal Buka Tutup Air D.I Wosu) Kab. Morowali (Kegiatan)</i>				1	2.250.000,00	<i>(Desa Wosu Kec.Bungku Barat Kab. Morowali, SULAWESI TENGAH)</i>	<i>Dana Transfer Umum-Dana Alokasi Umum</i>			<i>Masyarakat yang terdampak langsung terhadap pekerjaan di lapangan</i>			<i>Dinas Cipta Karya dan Sumberdaya Air</i>
			<i>Pembangunan Daerah Irigasi Baru Irigasi Jonooge (Paket)</i>				1	5.000.000.000,00	<i>(Kabupaten Sigi, SULAWESI TENGAH)</i>	<i>Dana Transfer Umum-Dana Alokasi Umum</i>			<i>Wilayah Sungai (WS) Kewenangan Provinsi dan Daerah Irigasi (DI) Kewenangan Provinsi</i>			<i>Dinas Cipta Karya dan Sumberdaya Air</i>
			<i>Belanja Alat/Bahan untuk Kegiatan Kantor- Kertas Cover (Pendukung Kegiatan),kertas cover, cetak (Kegiatan)</i>				1	8.362.250,00	<i>(DINAS CIKASDA, SULAWESI TENGAH)</i>	<i>Dana Transfer Umum-Dana Alokasi Umum</i>			<i>SKPD</i>			<i>Dinas Cipta Karya dan Sumberdaya Air</i>
			<i>Belanja Perjalanan Dinas Biasa (Monitoring awal, Supervisi, (Sosialisasi Pekerjaan Fisik Untuk D.I Wosu, Koordinasi Buka Tutup Air D.I Wosu) Kab. Morowali (Kegiatan)</i>				1	149.800.000,00	<i>(Desa Wosu , Kec. Bungku Barat, Kab. Morowali, KAB. MOROWALI)</i>	<i>Dana Transfer Umum-Dana Alokasi Umum</i>			<i>SKPD CIKASDA</i>			<i>Dinas Cipta Karya dan Sumberdaya Air</i>
			<i>Pembangunan Daerah Irigasi Perpipaan Bulupountu, kab. Sigi (Paket)</i>				1		<i>(Kabupaten Sigi, SULAWESI TENGAH)</i>	<i>Dana Transfer Umum-Dana Alokasi Umum</i>			<i>Wilayah Sungai (WS) Kewenangan Provinsi dan Daerah Irigasi (DI) Kewenangan Provinsi</i>			<i>Dinas Cipta Karya dan Sumberdaya Air</i>
			<i>Sewa gedung (Kantor Desa) Dalam Rangka Sosialisasi Pekerjaan Fisik Untuk D.I Wosu, Koordinasi Buka Tutup Air D.I Wosu. Kab. Morowali (Kegiatan)</i>				1	500.000,00	<i>(Desa Wosu Kec. Bungku Barat. Kab.Morowali, KAB. MOROWALI)</i>	<i>Dana Transfer Umum-Dana Alokasi Umum</i>			<i>Masyarakat yang terkena dampak langsung pekerjaan D.I Wosu</i>			<i>Dinas Cipta Karya dan Sumberdaya Air</i>
	1.03.02.1.02.0008	Peningkatan Jaringan Irigasi Permukaan						21.356.657.100,00							13.582.510.221,00	
			<i>Panjang Jaringan Irigasi Permukaan yang Ditingkatkan (KM)</i>		0.00	1.00	1.00		<i>(13 Kab/Kota, SULAWESI TENGAH)</i>					2.00		<i>Dinas Cipta Karya dan Sumberdaya Air</i>

NO	KODE	URUSAN/BIDANG URUSAN/PROGRAM/KEGIATAN/ SUB KEGIATAN	INDIKATOR PROGRAM/KEGIATAN/SUB KEGIATAN	Target Akhir Periode RPJMD	REALISASI CAPAIAN RKPD TAHUN 2022	PRAKIRAAN CAPAIAN TARGET RKPD TAHUN 2023	CAPAIAN KINERJA DAN KERANGKA PENDANAAN						KELOMPOK SASARAN	PRAKIRAAN MAJU RENCANA TAHUN 2025		PERANGKAT DAERAH PENANGGUNG JAWAB
							TARGET 2024	PAGU INDIKATIF (Rp)	LOKASI	SUMBER DANA	PRIORITAS			TARGET	PAGU INDIKATIF (Rp)	
											NASIONAL	DAERAH				
1	2	3	4	5	6	7	8	9	10	11	12	13	14	15	16	17
			<p><i>BELANJA PERJALANAN DINAS Dalam rangka Monev. Dalam rangka (Sosialisasi Pekerjaan Fisik Untuk D.I Kasimbar Atas, KoordinasiBuka Tutup Air D.I Kasimbar) Kab. Parimo, Dalam Rangka Supervisi Pekerjaan di lapangan (Kegiatan)</i></p> <p><i>PENINGKATAN JARINGAN IRIGASI DI. KASIMBAR (Paket)</i></p> <p><i>Belanja Makanan dan Minuman Rapat (Sosialisasi Pekerjaan Fisik Untuk D.I KasimbarAtas, Koordinasi Buka Tutup Air D.I Kasimbar) Kab. Parimo (Kegiatan)</i></p> <p><i>Dana Alokasi Khusus Proyeksi Tahun 2023 (Paket)</i></p> <p><i>Belanja Sewa Bangunan Gedung Tempat Pertemuan (Sosialisasi Pekerjaan Fisik Untuk D.I Kasimbar, Koordinasi Buka Tutup Air D.I Kasimbar) Kab. Parimo (Kegiatan)</i></p> <p><i>Belanja Alat/Bahan Untuk Kegiatan Kantor-Alat Tulis Kantor, Kertas Cover, Cetak Penggandaan (Kegiatan)</i></p> <p><i>Peningkatan Daerah Irigasi (4 Daerah Irigasi) (Kab. Poso dan Kab. Banggai) (Paket)</i></p>				1	91.940.000,00	(Desa Kasimbar, KAB. PARIGI MOUTONG)	Dana Transfer Umum-Dana Alokasi Umum			SKPD CIKASDA			Dinas Cipta Karya dan Sumberdaya Air
							1	187.880.000,00	(Desa Kasimbar, KAB. PARIGI MOUTONG)	Dana Transfer Umum-Dana Alokasi Umum			D.I Kasimbar (Saluran Sekunder Ruas BKr.2 - BKr.3)			Dinas Cipta Karya dan Sumberdaya Air
							1	5.500.000,00	(Desa Kasimbar, KAB. PARIGI MOUTONG)	Dana Transfer Umum-Dana Alokasi Umum			Perkumpulan PetaniPengguna Air (P3A)			Dinas Cipta Karya dan Sumberdaya Air
							1	15.060.540.000,00	(13 Kab/Kota, SULAWESI TENGAH)	Dana Transfer Khusus-Dana Alokasi Khusus Fisik			Wilayah Sungai (WS) Kewenangan Provinsi dan Daerah Irigasi (DI) Kewenangan Provinsi			Dinas Cipta Karya dan Sumberdaya Air
							1	500.000,00	(Desa Kasimbar, KAB. PARIGI MOUTONG)	Dana Transfer Umum-Dana Alokasi Umum			Perkumpulan Petani Pengguna Air (P3A),(GP3A)			Dinas Cipta Karya dan Sumberdaya Air
							1	10.297.100,00	(Dinas Cikasda, SULAWESI TENGAH)	Dana Transfer Umum-Dana Alokasi Umum			SKPD CIKASDA			Dinas Cipta Karya dan Sumberdaya Air
							1	6.000.000.000,00	(Kab. Poso dan Banggai, SULAWESI TENGAH)	Dana Transfer Umum-Dana Alokasi Umum			Wilayah Sungai (WS) Kewenangan Provinsi dan Daerah Irigasi (DI) Kewenangan Provinsi			Dinas Cipta Karya dan Sumberdaya Air
	1.03.02.1.02.0014	Rehabilitasi Jaringan Irigasi Permukaan						18.899.214.700,00							45.008.506.200,00	
			Panjang Jaringan Irigasi Permukaan yang Direhabilitasi (KM)		15.97	11.17	33.76		(13 Kab/Kota, SULAWESI TENGAH)					48.76		Dinas Cipta Karya dan Sumberdaya Air
			Belanja Makanan dan Minuman Rapat (Uang Makan Lembur Non PNS) (Orang)				8	17.150.000,00	(Kota Palu, SULAWESI TENGAH)	Dana Transfer Umum-Dana Alokasi Umum			SKPD CIKASDA			Dinas Cipta Karya dan Sumberdaya Air
			Belanja Iuran Jaminan Kecelakaan Kerja bagi Non ASN (Orang)				8	1.152.000,00	(Kota Palu, SULAWESI TENGAH)	Dana Transfer Umum-Dana Alokasi Umum			SKPD CIKASDA			Dinas Cipta Karya dan Sumberdaya Air
			Supervisi Pekerjaan Rehabilitasi Jaringan Irigasi DI. Maoti (1.757 Ha)/Saluran Sekunder (Orang)				3	16.890.000,00	(Daerah Irigasi Maoti, SULAWESI TENGAH)	Dana Transfer Umum-Dana Alokasi Umum			SKPD CIKASDA			Dinas Cipta Karya dan Sumberdaya Air

NO	KODE	URUSAN/BIDANG URUSAN/PROGRAM/KEGIATAN/ SUB KEGIATAN	INDIKATOR PROGRAM/KEGIATAN/SUB KEGIATAN	Target Akhir Periode RPJMD	REALISASI CAPAIAN RKPD TAHUN 2022	PRAKIRAAN CAPAIAN TARGET RKPD TAHUN 2023	CAPAIAN KINERJA DAN KERANGKA PENDANAAN						KELOMPOK SASARAN	PRAKIRAAN MAJU RENCANA TAHUN 2025		PERANGKAT DAERAH PENANGGUNG JAWAB
							TARGET 2024	PAGU INDIKATIF (Rp)	LOKASI	SUMBER DANA	PRIORITAS			TARGET	PAGU INDIKATIF (Rp)	
											NASIONAL	DAERAH				
1	2	3	4	5	6	7	8	9	10	11	12	13	14	15	16	17
			<p>Belanja Jasa Tenaga Pelayanan Umum HONOR NON ASN (Orang)</p> <p>Belanja Modal Bangunan Pembawa Irigasi Pekerjaan Rehabilitasi Jaringan Irigasi DI. Maoti (1.757 Ha)/Saluran Sekunder (Paket)</p> <p>Dana Alokasi Khusus Proyeksi Tahun 2023 (Paket)</p> <p>DALAM RANGKA KONSULTASI, SINKRONISASI, KOORDINASI, DAN RAPAT KE JAKARTA DAN PROPINSI LAINNYA (Orang)</p> <p>Belanja ATK, Kertas, Bahan Cetak dan Materai Penunjang Kegiatan (Kegiatan)</p>				8	147.600.000,00	(Kota Palu, SULAWESI TENGAH)	Dana Transfer Umum-Dana Alokasi Umum			SKPD CIKASDA			Dinas Cipta Karya dan Sumberdaya Air
							1	200.000.000,00	(D.I Maoti Kab. Parigi Moutong, SULAWESI TENGAH)	Dana Transfer Umum-Dana Alokasi Umum			P3A/GP3A/IP3A			Dinas Cipta Karya dan Sumberdaya Air
							1	18.412.787.000,00	(13 Kab/Kota, SULAWESI TENGAH)	Dana Transfer Khusus-Dana Alokasi Khusus Fisik			Wilayah Sungai (WS) Kewenangan Provinsi dan Daerah Irigasi (DI) Kewenangan Provinsi			Dinas Cipta Karya dan Sumberdaya Air
							5	89.726.000,00	(Jakarta dan Provinsi Lainnya, SULAWESI TENGAH)	Dana Transfer Umum-Dana Alokasi Umum			SKPD CIKASDA			Dinas Cipta Karya dan Sumberdaya Air
							1	13.909.700,00	(Kota Palu, SULAWESI TENGAH)	Dana Transfer Umum-Dana Alokasi Umum			SKPD CIKASDA			Dinas Cipta Karya dan Sumberdaya Air
	1.03.02.1.02.0015	Rehabilitasi Bendung Irigasi						5.733.976.700,00							114.355.903.200,00	
			Jumlah Bendung Irigasi yang Direhabilitasi (Bendung)		3.00	3.00	3.00		(13 Kab/Kota, SULAWESI TENGAH)					4.00		Dinas Cipta Karya dan Sumberdaya Air
			Belanja Perjalanan Dinas Biasa 1. Luar Daerah DALAM RANGKA Verifikas, Evaluasi, Konsultasi, SIMONI (Singkronisasi dan Harmonisasi) Finalisasi DAK, KE JAKARTA DAN PROPINSI LAINNYA, 2. Dalam Daerah dalam rangka (Sosialisasi Pekerjaan Fisik Untuk D.I Ongka Atas dan D.I Tendelalos, Koordinasi Rapat TeknisvBuka Tutup Air D.I Ongka Atasdan D.I Tendelalos) Kab. Parimo dan Kab Toli-Toli (Pendukung DAK). (Kegiatan)				1	332.832.000,00	(Jakarta dan Provinsi Lainnya, Kab. Parimo dan Kab. Toli-Toli, SULAWESI TENGAH)	Dana Transfer Umum-Dana Alokasi Umum			SKPD Cikasda			Dinas Cipta Karya dan Sumberdaya Air
			ATK Kegiatan Sub. Keg Rehab Bendung(Penunjang Kegiatan), ATK Kertas Kegiatan Sub Keg Rehab Bendung(Penunjang Kegiatan), Bahan Cetak Kegiatan Sub Rehab Bendung(Penunjang Kegiatan), Belanja Prangko, Materai dan Pos lainnya. (Kegiatan)				1	13.609.700,00	(Dinas CIKASDA, SULAWESI TENGAH)	Dana Transfer Umum-Dana Alokasi Umum			SKPD CIKASDA			Dinas Cipta Karya dan Sumberdaya Air
			Belanja Makanan dan Minuman Rapat (Uang Makan Lembur Non PNS) (Kegiatan)				1	22.050.000,00	(Dinas CIKASDA, SULAWESI TENGAH)	Dana Transfer Umum-Dana Alokasi Umum			SKPD CIKASDA			Dinas Cipta Karya dan Sumberdaya Air

NO	KODE	URUSAN/BIDANG URUSAN/PROGRAM/KEGIATAN/ SUB KEGIATAN	INDIKATOR PROGRAM/KEGIATAN/SUB KEGIATAN	Target Akhir Periode RPJMD	REALISASI CAPAIAN RKPD TAHUN 2022	PRAKIRAAN CAPAIAN TARGET RKPD TAHUN 2023	CAPAIAN KINERJA DAN KERANGKA PENDANAAN					KELOMPOK SASARAN	PRAKIRAAN MAJU RENCANA TAHUN 2025		PERANGKAT DAERAH PENANGGUNG JAWAB	
							TARGET 2024	PAGU INDIKATIF (Rp)	LOKASI	SUMBER DANA	PRIORITAS		TARGET	PAGU INDIKATIF (Rp)		
											NASIONAL					DAERAH
1	2	3	4	5	6	7	8	9	10	11	12	13	14	15	16	17
			Belanja Makanan dan Minuman Rapat (Sosialisasi Pekerjaan Fisik Untuk D.I Ongka dan D.I Tendelalos, Koordinasi Rapat Teknis Buka Tutup Air D.I Ongka Atas dan D.I Tendelalos) Kab. Parimo dan Kab. Toli-Toli. (Kegiatan)				2	4.500.000,00	(Desa Ongka, Kab. Parimo , Desa Tende Kec. Galang Kab. Toli-Toli, SULAWESI TENGAH)	Dana Transfer Umum-Dana Alokasi Umum			D.I Ongka dan D.I Tendelalos			Dinas Cipta Karya dan Sumberdaya Air
			jasa tenaga ahli untuk pendamping unsur teknis dan pengawas internal pekerjaan fisik dan lapangan (1 Orang x 2 Jam x 2 Paket x 6 Bulan) (Kegiatan)				1	4.800.000,00	(Dinas Cikasda, SULAWESI TENGAH)	Dana Transfer Umum-Dana Alokasi Umum			SKPD CIKASDA			Dinas Cipta Karya dan Sumberdaya Air
			Belanja Honorarium Pengadaan Barang/Jasa (Pejabat Pengadaan) (Orang)				1	8.160.000,00	(Dinas Cikasda, SULAWESI TENGAH)	Dana Transfer Umum-Dana Alokasi Umum			SKPD CIKASDA			Dinas Cipta Karya dan Sumberdaya Air
			Belanja Honorarium Penanggungjawaban Pengelola Keuangan (Honor PPTK) (Orang)				1	16.920.000,00	(Dinas Cikasda, SULAWESI TENGAH)	Dana Transfer Umum-Dana Alokasi Umum			Dinas Cikasda			Dinas Cipta Karya dan Sumberdaya Air
			Belanja Honorarium Perangkat Unit Kerja Pengadaan Barang/Jasa (UKPBJ) (Orang)				2	9.120.000,00	(Dinas Cikasda, SULAWESI TENGAH)	Dana Transfer Umum-Dana Alokasi Umum			SKPD CIKASDA			Dinas Cipta Karya dan Sumberdaya Air
			Belanja Sewa Bangunan Gedung Tempat Pertemuan (Sewa Ruang Pertemuan di Luar Ibu Kota Kabupaten) Dalam Rangka (Sosialisasi Pekerjaan Fisik Untuk D.I Ongka Atas dan D.I Tendelalos.Koordinasi Rapat Teknis Buka Tutup Air D.I Ongka Atas dan D.I Tendelalos) Kab. Parimo dan Kab. Toli-Toli (Kegiatan)				2	1.000.000,00	(Desa Ongka ,Kab Parimo , Desa Tende Kec. Galang Kab. Toli-toli, SULAWESI TENGAH)	Dana Transfer Umum-Dana Alokasi Umum			D.I Ongka Atas dan D.I Tendelalos			Dinas Cipta Karya dan Sumberdaya Air
			Belanja Jasa Tenaga Pelayanan Umum HONOR NON ASN (Pendidikan S2 =1 Orang, Pendidikan S1= 12 Orang, Pendidikan Pendidikan SLTA Sederajat Diploma = 2 Orang) (Kegiatan)				1	285.000.000,00	(Dinas CIKASDA, SULAWESI TENGAH)	Dana Transfer Umum-Dana Alokasi Umum			SKPD CIKASDA			Dinas Cipta Karya dan Sumberdaya Air
			Makanan dan Minuman Rapat (Rapat Evaluasi Bidang Irigasi dan Rawa),Makanan dan Minuman Rapat (Rapat Mc) (Kegiatan)				2	16.425.000,00	(Dinas Cikasda, SULAWESI TENGAH)	Dana Transfer Umum-Dana Alokasi Umum			SKPD Cikasda			Dinas Cipta Karya dan Sumberdaya Air
			Rehabilitasi Bendung DI. Puna Kiri Kab. Poso (Paket)				1	5.000.000.000,00	(Kab. Poso, SULAWESI TENGAH)	Dana Transfer Umum-Dana Alokasi Umum			Wilayah Sungai (WS) Kewenangan Provinsi dan Daerah Irigasi (DI) Kewenangan Provinsi			Dinas Cipta Karya dan Sumberdaya Air
			Belanja Honorarium Penanggungjawaban Pengelola Keuangan (Honor KPA) (Orang)				1	17.400.000,00	(Dinas CIKASDA, SULAWESI TENGAH)	Dana Transfer Umum-Dana Alokasi Umum			SKPD CIKASDA			Dinas Cipta Karya dan Sumberdaya Air
			Belanja Iuran Jaminan Kecelakaan Kerja bagi Non ASN (15 Orang x 12 Bulan) (Kegiatan)				1	2.160.000,00	(Dinas Cikasda, SULAWESI TENGAH)	Dana Transfer Umum-Dana Alokasi Umum			SKPD CIKASDA			Dinas Cipta Karya dan Sumberdaya Air

NO	KODE	URUSAN/BIDANG URUSAN/PROGRAM/KEGIATAN/ SUB KEGIATAN	INDIKATOR PROGRAM/KEGIATAN/SUB KEGIATAN	Target Akhir Periode RPJMD	REALISASI CAPAIAN RKPD TAHUN 2022	PRAKIRAAN CAPAIAN TARGET RKPD TAHUN 2023	CAPAIAN KINERJA DAN KERANGKA PENDANAAN					KELOMPOK SASARAN	PRAKIRAAN MAJU RENCANA TAHUN 2025		PERANGKAT DAERAH PENANGGUNG JAWAB		
							TARGET 2024	PAGU INDIKATIF (Rp)	LOKASI	SUMBER DANA	PRIORITAS		TARGET	PAGU INDIKATIF (Rp)			
											NASIONAL					DAERAH	
1	2	3	4	5	6	7	8	9	10	11	12	13	14	15	16	17	
1.03.02.1.02.0021	Operasi dan Pemeliharaan Jaringan Irigasi Permukaan							6.061.071.600,00							10.733.815.112,00		
		Panjang Jaringan Irigasi Permukaan yang Dioperasikan dan Dipelihara (KM)		0	0												UPT Pengelolaan Sumber Daya Air Wilayah II
		Belanja Bahan-Bahan Bakar dan Pelumas (Paket)					1	31.496.906,00	(Palu, SULAWESI TENGAH)	Dana Transfer Umum-Dana Alokasi Umum				UPT PSDA WILAYAH II			UPT Pengelolaan Sumber Daya Air Wilayah II
		Belanja Pemeliharaan Bangunan Air-Bangunan Air Irigasi-Bangunan Air Irigasi Lainnya (Paket)					1	3.000.000.000,00	(7 kab/kota, SULAWESI TENGAH)	Dana Transfer Umum-Dana Alokasi Umum				15 Daerah Irigasi Kewenangan Propinsi			UPT Pengelolaan Sumber Daya Air Wilayah II
		Belanja Pemeliharaan Bangunan Air - Bangunan Air Irigasi - Bangunan Air Irigasi Lainnya (Paket)					1	736.534.694,00	(15 Daerah Irigasi (Kabupaten Poso, Morowali, Morowali Utara dan Banggai), SULAWESI TENGAH)	Dana Transfer Umum-Dana Alokasi Umum				UPT PSDA WILAYAH II			UPT Pengelolaan Sumber Daya Air Wilayah II
		Perjalanan dinas, dalam rangka pengawasan pekerjaan OP Rutin, dalam rangka tim pemeriksaan pekerjaan OP Rutin (Kegiatan)					1	79.440.000,00	(Kabupaten Poso, Morowali, Morowali Utara, Banggai, SULAWESI TENGAH)	Dana Transfer Umum-Dana Alokasi Umum				UPT PSDA WILAYAH II			UPT Pengelolaan Sumber Daya Air Wilayah II
		Panjang Jaringan Irigasi Permukaan yang Dioperasikan dan Dipelihara (KM)			47.18	47.18	47.18		(Sebagian kab. Parigi Moutong, sebagian Kab. Donggala, Kab. Tolitoli dan kab. Buol, SULAWESI TENGAH)						47.18		
1.03.02.1.02.0022	Operasi dan Pemeliharaan Bendung Irigasi	Belanja Pemeliharaan Bangunan Air-Bangunan Air Irigasi-Bangunan Air Irigasi Lainnya (Paket)				1	2.000.000.000,00	(6 Kab/Kota, SULAWESI TENGAH)	Dana Transfer Umum-Dana Alokasi Umum				15 Daerah Irigasi Kewenangan Propinsi			UPT Pengelolaan Sumber Daya Air Wilayah I	
		Belanja Pemeliharaan Bangunan Air-Bangunan Air Irigasi-Bangunan Air Irigasi Lainnya (Kegiatan)				1	213.600.000,00	(15 Daerah Irigasi Kewenangan Provinsi, SULAWESI TENGAH)	Dana Transfer Umum-Dana Alokasi Umum				15 Daerah Irigasi Kewenangan Propinsi			UPT Pengelolaan Sumber Daya Air Wilayah I	
1.03.02.1.02.0022	Operasi dan Pemeliharaan Bendung Irigasi							65.223.866,00							1.547.702.690,00		
		Jumlah Bendung Irigasi yang Beroperasi dan Dipelihara (Bendung)		15.00	15.00	15.00		(6 Kabupaten, SULAWESI TENGAH)						15.00			UPT Pengelolaan Sumber Daya Air Wilayah II
1.03.02.1.02.0022	Operasi dan Pemeliharaan Bendung Irigasi	Pemeliharaan Bendung Irigasi (Parasan Bendung) (Kegiatan)				1	65.223.866,00	(Kab. Poso, Morowali, Morowali Utara, Banggai, SULAWESI TENGAH)	Dana Transfer Umum-Dana Alokasi Umum				UPT PSDA WILAYAH II			UPT Pengelolaan Sumber Daya Air Wilayah II	
1.03.02.1.02.0032	Penyusunan Rencana Teknis dan Dokumen Lingkungan Hidup untuk Konstruksi Irigasi dan Rawa							1.299.999.000,00					Memperkuat Infrastruktur untuk Mendukung Pengembangan Ekonomi dan Pelayanan Dasar		40.521.251.360,00		
		Jumlah Dokumen Rencana Teknis dan Dokumen Lingkungan Hidup untuk Konstruksi Irigasi dan Rawa yang Disusun (Dokumen)		6.00	8.00	9.00		(13 Kab/Kota, SULAWESI TENGAH)						10.00			Dinas Cipta Karya dan Sumberdaya Air

NO	KODE	URUSAN/BIDANG URUSAN/PROGRAM/KEGIATAN/ SUB KEGIATAN	INDIKATOR PROGRAM/KEGIATAN/SUB KEGIATAN	Target Akhir Periode RPJMD	REALISASI CAPAIAN RKPD TAHUN 2022	PRAKIRAAN CAPAIAN TARGET RKPD TAHUN 2023	CAPAIAN KINERJA DAN KERANGKA PENDANAAN					KELOMPOK SASARAN	PRAKIRAAN MAJU RENCANA TAHUN 2025		PERANGKAT DAERAH PENANGGUNG JAWAB	
							TARGET 2024	PAGU INDIKATIF (Rp)	LOKASI	SUMBER DANA	PRIORITAS		TARGET	PAGU INDIKATIF (Rp)		
											NASIONAL					DAERAH
1	2	3	4	5	6	7	8	9	10	11	12	13	14	15	16	17
			Perencanaan SID Daerah Irigasi Watumaeta, Kab. Poso (Paket)				1	1.000.000.000,00	(Kabupaten Poso, SULAWESI TENGAH)	Dana Transfer Umum-Dana Alokasi Umum			Wilayah Sungai (WS) Kewenangan Provinsi dan Daerah Irigasi (DI) Kewenangan Provinsi			Dinas Cipta Karya dan Sumberdaya Air
			Alat Tulis Kantor (Barang)				15	1.634.250,00	(Kota Palu, SULAWESI TENGAH)	Dana Transfer Umum-Dana Alokasi Umum			SKPD CIKASDA			Dinas Cipta Karya dan Sumberdaya Air
			Belanja Jasa Tenaga Pelayanan Umum (Orang / Bulan)				6	112.200.000,00	(Kota Palu, SULAWESI TENGAH)	Dana Transfer Umum-Dana Alokasi Umum			DINAS CIKASDA			Dinas Cipta Karya dan Sumberdaya Air
			Belanja Perjalanan Dinas Dalam Daerah Dalam Rangka Survey KOndisi Kerusakan, Pengumpulan/Updating Data, Monitoring Rehabilitasi dan Pengembangan Jaringan Irigasi (Kegiatan)				1	146.920.000,00	(Kota Palu, SULAWESI TENGAH)	Dana Transfer Umum-Dana Alokasi Umum			DINAS CIKASDA			Dinas Cipta Karya dan Sumberdaya Air
			Belanja Perjalanan Dinas Biasa untuk Luar Daerah (Kegiatan)				1	29.055.000,00	(Kota Palu, SULAWESI TENGAH)	Dana Transfer Umum-Dana Alokasi Umum			DINAS CIKASDA			Dinas Cipta Karya dan Sumberdaya Air
			Belanja Alat/Bahan untuk Kegiatan Kantor-Kertas dan Cover (Barang)				10	795.750,00	(Kota Palu, SULAWESI TENGAH)	Dana Transfer Umum-Dana Alokasi Umum			DINAS CIKASDA			Dinas Cipta Karya dan Sumberdaya Air
			Belanja Makan dan Minum Rapat (Orang)				198	8.530.000,00	(Kota Palu, SULAWESI TENGAH)	Dana Transfer Umum-Dana Alokasi Umum			DINAS CIKASDA			Dinas Cipta Karya dan Sumberdaya Air
			Belanja Iuran Jaminan Kesehatan Bagi Non ASN (BPJS Ketenagakerjaan) (Orang / Bulan)				6	864.000,00	(Kota Palu, SULAWESI TENGAH)	Dana Transfer Umum-Dana Alokasi Umum			DINAS CIKASDA			Dinas Cipta Karya dan Sumberdaya Air
1.03.02.1.02.0034		Operasional Kelembagaan Pengelola Irigasi						643.285.000,00					Memperkuat Infrastruktur untuk Mendukung Pengembangan Ekonomi dan Pelayanan Dasar			
			Jumlah Unit Lembaga Pengelola Irigasi yang beroperasi (Lembaga)		0	0										Dinas Cipta Karya dan Sumberdaya Air
			Jumlah Unit Lembaga Pengelola Irigasi yang beroperasi (Lembaga)		0	0										UPT Pengelolaan Sumber Daya Air Wilayah II
			Benda Pos/Materai (Kegiatan)				1	3.300.000,00	(Palu, SULAWESI TENGAH)	Dana Transfer Umum-Dana Alokasi Umum			UPT PSDA WILAYAH II			UPT Pengelolaan Sumber Daya Air Wilayah II
			Belanja Alat/Bahan untuk Kegiatan Kantor - ATK untuk Kegiatan On the job training, Revitalisasi P3A, Pelatihan P3A dan KOMIR (6 Kegiatan) (Kegiatan)				6	36.884.450,00	(Kota Palu, SULAWESI TENGAH)	Dana Transfer Umum-Dana Alokasi Umum			SKPD Cikasda			Dinas Cipta Karya dan Sumberdaya Air
			Honorarium Pejabat Pelaksana Teknis Kegiatan (P2OP Irigasi) (Orang / Bulan)				12	16.920.000,00	(Kota Palu, SULAWESI TENGAH)	Dana Transfer Umum-Dana Alokasi Umum			SKPD Cikasda			Dinas Cipta Karya dan Sumberdaya Air
			Belanja Sewa Ruang / Tempat Pertemuan (Hari)				3	7.500.000,00	(Sulawesi Tengah, SULAWESI TENGAH)	Dana Transfer Umum-Dana Alokasi Umum			SKPD Cikasda			Dinas Cipta Karya dan Sumberdaya Air

NO	KODE	URUSAN/BIDANG URUSAN/PROGRAM/KEGIATAN/ SUB KEGIATAN	INDIKATOR PROGRAM/KEGIATAN/SUB KEGIATAN	Target Akhir Periode RPJMD	REALISASI CAPAIAN RKPD TAHUN 2022	PRAKIRAAN CAPAIAN TARGET RKPD TAHUN 2023	CAPAIAN KINERJA DAN KERANGKA PENDANAAN					KELOMPOK SASARAN	PRAKIRAAN MAJU RENCANA TAHUN 2025		PERANGKAT DAERAH PENANGGUNG JAWAB	
							TARGET 2024	PAGU INDIKATIF (Rp)	LOKASI	SUMBER DANA	PRIORITAS		TARGET	PAGU INDIKATIF (Rp)		
											NASIONAL					DAERAH
1	2	3	4	5	6	7	8	9	10	11	12	13	14	15	16	17
			Makan Minum Lembur (Non ASN) (Orang)				4	21.000.000,00	(Palu, SULAWESI TENGAH)	Dana Transfer Umum-Dana Alokasi Umum			UPT PSDA WILAYAH II			UPT Pengelolaan Sumber Daya Air Wilayah II
			Belanja Makanan dan Minuman Rapat untuk Kegiatan On the job training, Revitalisasi P3A, Pelatihan P3A dan KOMIR (Kegiatan)				6	58.100.000,00	(Kota Palu, SULAWESI TENGAH)	Dana Transfer Umum-Dana Alokasi Umum			SKPD Cikasda			Dinas Cipta Karya dan Sumberdaya Air
			ATK Kantor Pengamat Irigasi (Paket)				1	25.830.250,00	(Palu, SULAWESI TENGAH)	Dana Transfer Umum-Dana Alokasi Umum			UPT PSDA WILAYAH II			UPT Pengelolaan Sumber Daya Air Wilayah II
			Belanja Iuran BPJS Ketenagakerjaan Non ASN (Orang)				36	432.000,00	(Kota Palu, SULAWESI TENGAH)	Dana Transfer Umum-Dana Alokasi Umum			SKPD CIKASDA			Dinas Cipta Karya dan Sumberdaya Air
			Honorarium Non ASN Sarjana S1 (P2OP IRIGASI) (Orang / Bulan)				36	57.600.000,00	(Kota Palu, SULAWESI TENGAH)	Dana Transfer Umum-Dana Alokasi Umum			SKPD Cikasda			Dinas Cipta Karya dan Sumberdaya Air
			Belanja Alat/Bahan untuk Kegiatan Kantor - Benda Pos (Materai) untuk Kegiatan On the job training, Revitalisasi P3A, Pelatihan P3A dan KOMIR (Lembar)				150	1.500.000,00	(Kota Palu, SULAWESI TENGAH)	Dana Transfer Umum-Dana Alokasi Umum			SKPD Cikasda			Dinas Cipta Karya dan Sumberdaya Air
			Belanja Alat/Bahan untuk Kegiatan Kantor - Kertas dan Cover untuk Kegiatan On the job training, Revitalisasi P3A, Pelatihan P3A dan KOMIR (6 Kegiatan) (Buah)				64	5.254.550,00	(Kota Palu, SULAWESI TENGAH)	Dana Transfer Umum-Dana Alokasi Umum			SKPD CIKASDA			Dinas Cipta Karya dan Sumberdaya Air
			Kertas dan Cover untuk Kantor Pengamat Irigasi (Paket)				1	39.787.500,00	(Palu, SULAWESI TENGAH)	Dana Transfer Umum-Dana Alokasi Umum			UPT PSDA WILAYAH II			UPT Pengelolaan Sumber Daya Air Wilayah II
			Belanja Perjalanan Dinas dalam rangka Persiapan Awal, Pelaksanaan, Monitoring Kegiatan On the job training Revitalisasi P3A Pelatihan P3A dan Dalam Rangka Rapat Koordinasi/Konsultasi, Lomba Petugas OP Teladan Tk. Nasional, Workshop KOMIR dan Provinsi Lainnya (Kegiatan)				7	274.943.000,00	(SKPD Cikasda, SULAWESI TENGAH)	Dana Transfer Umum-Dana Alokasi Umum			SKPD Cikasda			Dinas Cipta Karya dan Sumberdaya Air
			Belanja Jasa Tenaga Penanganan Prasarana dan Sarana Umum (Orang)				30	29.700.000,00	(Kabupaten Poso, Morowali, Morowali Utara dan Banggai, SULAWESI TENGAH)	Dana Transfer Umum-Dana Alokasi Umum			UPT PSDA WILAYAH II			UPT Pengelolaan Sumber Daya Air Wilayah II
			Belanja Jasa Tenaga Ahli (Orang)				7	53.300.000,00	(Kota Palu, SULAWESI TENGAH)	Dana Transfer Umum-Dana Alokasi Umum			SKPD CIKASDA			Dinas Cipta Karya dan Sumberdaya Air
			Bahan Cetak/Penggandaan (Kegiatan)				1	1.100.000,00	(Palu, SULAWESI TENGAH)	Dana Transfer Umum-Dana Alokasi Umum			UPT PSDA WILAYAH II			UPT Pengelolaan Sumber Daya Air Wilayah II
			Belanja Alat/Bahan untuk Kegiatan Kantor - Bahan Komputer (Tinta Printer) untuk Kegiatan On the job training, Revitalisasi P3A, Pelatihan P3A dan KOMIR (Buah)				18	2.475.000,00	(Kota Palu, SULAWESI TENGAH)	Dana Transfer Umum-Dana Alokasi Umum			SKPD Cikasda			Dinas Cipta Karya dan Sumberdaya Air

NO	KODE	URUSAN/BIDANG URUSAN/PROGRAM/KEGIATAN/ SUB KEGIATAN	INDIKATOR PROGRAM/KEGIATAN/SUB KEGIATAN	Target Akhir Periode RPJMD	REALISASI CAPAIAN RKP TAHUN 2022	PRAKIRAAN CAPAIAN TARGET RKP TAHUN 2023	CAPAIAN KINERJA DAN KERANGKA PENDANAAN						KELOMPOK SASARAN	PRAKIRAAN MAJU RENCANA TAHUN 2025		PERANGKAT DAERAH PENANGGUNG JAWAB
							TARGET 2024	PAGU INDIKATIF (Rp)	LOKASI	SUMBER DANA	PRIORITAS			TARGET	PAGU INDIKATIF (Rp)	
											NASIONAL	DAERAH				
1	2	3	4	5	6	7	8	9	10	11	12	13	14	15	16	17
			<i>Belanja Alat/Bahan untuk Kegiatan Kantor - Bahan Cetak untuk Kegiatan On the job training, Revitalisasi P3A, Pelatihan P3A dan KOMIR (6 Kegiatan) (Lembar)</i>				13.342	7.658.250,00	(Kota Palu, SULAWESI TENGAH)	Dana Transfer Umum-Dana Alokasi Umum			SKPD Cikasda			<i>Dinas Cipta Karya dan Sumberdaya Air</i>
3.	1.03.03	PROGRAM PENGELOLAAN DAN PENGEMBANGAN SISTEM PENYEDIAAN AIR MINUM	<i>Persentase (%) kapasitas yang dapat terlayani melalui penyaluran air minum curah lintas kabupaten/kota. (%)</i> <i>Persentase (%) kapasitas yang dapat terlayani melalui penyaluran air minum curah lintas kabupaten/kota (%)</i>					10.039.141.100,00			Memperkuat Infrastruktur untuk Mendukung Pengembangan Ekonomi dan Pelayanan Dasar				145.490.433.015,00	<i>Dinas Cipta Karya dan Sumberdaya Air</i> <i>UPT Sistem Penyediaan Air Minum (SPAM)</i>
	1.03.03.1.01	Pengelolaan dan Pengembangan Sistem Penyediaan Air Minum (SPAM) Lintas Kabupaten/Kota						10.039.141.100,00			Memperkuat Infrastruktur untuk Mendukung Pengembangan Ekonomi dan Pelayanan Dasar				145.490.433.015,00	
			<i>Jumlah Kumulatif (Liter/Detik) Kapasitas yang dapat terlayani melalui Penyaluran Air Minum Curah Lintas Kabupaten/Kota (Liter/Detik)</i>				10		(13 Kab/Kota, SULAWESI TENGAH)				10			<i>Dinas Cipta Karya dan Sumberdaya Air</i>
			<i>Jumlah Kumulatif (Liter/detik) Kapasitas yang dapat terlayani melalui Penyaluran Air Minum Curah lintas Kabupaten/Kota (Liter/Detik)</i>				10		(Kota Palu, Kabupaten Sigi, Kabupaten Donggala, SULAWESI TENGAH)				10			<i>UPT Sistem Penyediaan Air Minum (SPAM)</i>
	1.03.03.1.01.0015	Penyusunan Rencana, Kebijakan, Strategi dan Teknis Sistem Penyediaan Air Minum (SPAM)						550.000.000,00			Memperkuat Infrastruktur untuk Mendukung Pengembangan Ekonomi dan Pelayanan Dasar				22.500.000.000,00	
			<i>Jumlah Dokumen Rencana, Kebijakan, Strategi dan Teknis Sistem Penyediaan Air Minum (SPAM) yang disusun (Dokumen)</i>		8.00	7.00	8.00		(13 Kab/Kota, SULAWESI TENGAH)				6.00			<i>Dinas Cipta Karya dan Sumberdaya Air</i>
			<i>Belanja Jasa Pelayanan Umum (Orang / Bulan)</i>				36	57.600.000,00	(Kota Palu, SULAWESI TENGAH)	Dana Transfer Umum-Dana Alokasi Umum			SKPD CIKASDA			<i>Dinas Cipta Karya dan Sumberdaya Air</i>
			<i>Penyusunan Air Bersih Banggai Kepulauan (Paket)</i>				1	250.000.000,00	(Kab. Banggai Kepulauan, SULAWESI TENGAH)	Dana Transfer Umum-Dana Alokasi Umum			SPAM Lintas Kabupaten/Kota dan Kawasan Strategis Provinsi			<i>Dinas Cipta Karya dan Sumberdaya Air</i>
			<i>Belanja Makan dan Minum rapat biasa (Orang)</i>				300	8.250.000,00	(Kota Palu, SULAWESI TENGAH)	Dana Transfer Umum-Dana Alokasi Umum			SKPD CIKASDA			<i>Dinas Cipta Karya dan Sumberdaya Air</i>
			<i>Belanja Jasa Tenaga Pelayanan Umum (Orang / Bulan)</i>				3	2.040.000,00	(Kota Palu, SULAWESI TENGAH)	Dana Transfer Umum-Dana Alokasi Umum			SKPD CIKASDA			<i>Dinas Cipta Karya dan Sumberdaya Air</i>

NO	KODE	URUSAN/BIDANG URUSAN/PROGRAM/KEGIATAN/ SUB KEGIATAN	INDIKATOR PROGRAM/KEGIATAN/SUB KEGIATAN	Target Akhir Periode RPJMD	REALISASI CAPAIAN RKPD TAHUN 2022	PRAKIRAAN CAPAIAN TARGET RKPD TAHUN 2023	CAPAIAN KINERJA DAN KERANGKA PENDANAAN						KELOMPOK SASARAN	PRAKIRAAN MAJU RENCANA TAHUN 2025		PERANGKAT DAERAH PENANGGUNG JAWAB		
							TARGET 2024	PAGU INDIKATIF (Rp)	LOKASI	SUMBER DANA	PRIORITAS			TARGET	PAGU INDIKATIF (Rp)			
											NASIONAL	DAERAH						
1	2	3	4	5	6	7	8	9	10	11	12	13	14	15	16	17		
1.03.03.1.01.0016		Pembinaan dan Pemberdayaan Masyarakat dalam Pengelolaan dan Pengembangan Sistem Penyediaan Air Minum (SPAM)	Belanja Iuran Jaminan Kesehatan bagi Non ASN (TASPEN) (Orang / Bulan)				36	432.000,00	(Kota Palu, SULAWESI TENGAH)	Dana Transfer Umum-Dana Alokasi Umum			SKPD CIKASDA			Dinas Cipta Karya dan Sumberdaya Air		
			Honorarium UKPBJ (Orang / Bulan)				15	9.950.000,00	(Kota Palu, SULAWESI TENGAH)	Dana Transfer Umum-Dana Alokasi Umum			SKPD CIKASDA			Dinas Cipta Karya dan Sumberdaya Air		
			Belanja Makan dan Minuman Lembur PNS dan Non PNS (Orang / Bulan)				486	17.010.000,00	(Kota Palu, SULAWESI TENGAH)	Dana Transfer Umum-Dana Alokasi Umum			SKPD CIKASDA			Dinas Cipta Karya dan Sumberdaya Air		
			Belanja Alat Tulis Kantor (Kegiatan)				1	16.826.000,00	(Kota palu, SULAWESI TENGAH)	Dana Transfer Umum-Dana Alokasi Umum			SKPD CIKASDA			Dinas Cipta Karya dan Sumberdaya Air		
			Perjalanan Dinas Dalam Rangka Koordinasi, Survey dan Monitoring Pelaksanaan Kegiatan, Dalam Rangka Rapat/Koordinasi Jakarta dan Propinsi Lainnya (Kegiatan)				1	187.892.000,00	(Prov Sulteng, SULAWESI TENGAH)	Dana Transfer Umum-Dana Alokasi Umum			SKPD CIKASDA			Dinas Cipta Karya dan Sumberdaya Air		
										44.306.000,00				Memperkuat Infrastruktur untuk Mendukung Pengembangan Ekonomi dan Pelayanan Dasar			640.500.000,00	
			Jumlah Masyarakat yang dibina dan diberdayakan dalam Pengelolaan dan Pengembangan Sistem Penyediaan Air Minum (SPAM) (Orang)			8.00	10.00	11.00			(PALU SIGI DONGGALA, SULAWESI TENGAH)					12.00		UPT Sistem Penyediaan Air Minum (SPAM)
			Belanja Perjalanan Dinas Biasa Dalam Rangka Koordinasi Kegiatan Kabupaten Sigi, Kabupaten Parigi Moutong, dan Kabupaten Poso (Kegiatan)						1	33.250.000,00	(Kabupaten Sigi, Kabupaten Parigi Moutong, Kabupaten Poso, SULAWESI TENGAH)	Dana Transfer Umum-Dana Alokasi Umum			SPAM Lintas Kabupaten/Kota dan Kawasan Strategis Provinsi			UPT Sistem Penyediaan Air Minum (SPAM)
			Belanja Alat/Bahan untuk Kegiatan Kantor-Benda Pos (Materai) (Lembar)						50	500.000,00	(Kota Palu, SULAWESI TENGAH)	Dana Transfer Umum-Dana Alokasi Umum			SPAM Lintas Kabupaten/Kota dan Kawasan Strategis Provinsi			UPT Sistem Penyediaan Air Minum (SPAM)
			Belanja Alat/Bahan untuk Kegiatan Kantor-Alat Tulis Kantor (Kegiatan)						1	1.954.850,00	(Kota Palu, SULAWESI TENGAH)	Dana Transfer Umum-Dana Alokasi Umum			SPAM Lintas Kabupaten/Kota dan Kawasan Strategis Provinsi			UPT Sistem Penyediaan Air Minum (SPAM)
Belanja Alat/Bahan untuk Kegiatan Kantor-Bahan Komputer (Tinta Printer) (Botol/Liter)						12	1.650.000,00	(Kota Palu, SULAWESI TENGAH)	Dana Transfer Umum-Dana Alokasi Umum			SPAM Lintas Kabupaten/Kota dan Kawasan Strategis Provinsi			UPT Sistem Penyediaan Air Minum (SPAM)			
Belanja Alat/Bahan untuk Kegiatan Kantor-Kertas dan Cover (Kegiatan)						1	1.775.100,00	(Kota Palu, SULAWESI TENGAH)	Dana Transfer Umum-Dana Alokasi Umum			SPAM Lintas Kabupaten/Kota dan Kawasan Strategis Provinsi			UPT Sistem Penyediaan Air Minum (SPAM)			
Belanja Makanan dan Minuman Rapat (Kegiatan)						1	3.900.000,00	(Kabupaten Sigi, Kabupaten Parigi Moutong, dan Kabupaten Poso, SULAWESI TENGAH)	Dana Transfer Umum-Dana Alokasi Umum			SPAM Lintas Kabupaten/Kota dan Kawasan Strategis Provinsi			UPT Sistem Penyediaan Air Minum (SPAM)			
Belanja Alat/Bahan untuk Kegiatan Kantor-Bahan Cetak (Kegiatan)						1	1.276.050,00	(Kota Palu, SULAWESI TENGAH)	Dana Transfer Umum-Dana Alokasi Umum			SPAM Lintas Kabupaten/Kota dan Kawasan Strategis Provinsi			UPT Sistem Penyediaan Air Minum (SPAM)			

NO	KODE	URUSAN/BIDANG URUSAN/PROGRAM/KEGIATAN/ SUB KEGIATAN	INDIKATOR PROGRAM/KEGIATAN/SUB KEGIATAN	Target Akhir Periode RPJMD	REALISASI CAPAIAN RKPD TAHUN 2022	PRAKIRAAN CAPAIAN TARGET RKPD TAHUN 2023	CAPAIAN KINERJA DAN KERANGKA PENDANAAN					KELOMPOK SASARAN	PRAKIRAAN MAJU RENCANA TAHUN 2025		PERANGKAT DAERAH PENANGGUNG JAWAB	
							TARGET 2024	PAGU INDIKATIF (Rp)	LOKASI	SUMBER DANA	PRIORITAS		TARGET	PAGU INDIKATIF (Rp)		
											NASIONAL					DAERAH
1	2	3	4	5	6	7	8	9	10	11	12	13	14	15	16	17
	1.03.03.1.01.0017	Pembangunan Sistem Penyediaan Air Minum (SPAM) Lintas Kabupaten/Kota						8.180.000.000,00			Memperkuat Infrastruktur untuk Mendukung Pengembangan Ekonomi dan Pelayanan Dasar				110.400.933.015,00	
		Kapasitas Sistem Penyediaan Air Minum (SPAM) Lintas Kabupaten/Kota yang dibangun (Liter/Detik)			12.50	12.50	12.50		(13 Kab/Kota, SULAWESI TENGAH)					12.50		Dinas Cipta Karya dan Sumberdaya Air
		Belanja Alat/Bahan untuk Kegiatan Kantor-Benda Pos (Kegiatan)					1	500.000,00	(Kota Palu, SULAWESI TENGAH)	Dana Transfer Umum-Dana Alokasi Umum			SPAM Lintas Kabupaten/Kota dan Kawasan Strategis Provinsi			Dinas Cipta Karya dan Sumberdaya Air
		Pembangunan Baru SPAM Jaringan Perpipaan (Banggai, Poso, Parigi Moutong, Donggala, Sigi) (Paket)					1	7.000.000.000,00	(Kabupaten Banggai, Poso, Parigi Moutong, Donggala, Sigi, SULAWESI TENGAH)	Dana Transfer Umum-Dana Alokasi Umum			SPAM Lintas Kabupaten/Kota dan Kawasan Strategis Provinsi			Dinas Cipta Karya dan Sumberdaya Air
		Belanja Honorarium Pengadaan Barang /Jasa (Kegiatan)					1	2.040.000,00	(Kota Palu, SULAWESI TENGAH)	Dana Transfer Umum-Dana Alokasi Umum			SPAM Lintas Kabupaten/Kota dan Kawasan Strategis Provinsi			Dinas Cipta Karya dan Sumberdaya Air
		Pipanisasi Air Bersih dan Pembangunan Air Bersih (Kab. Sigi dan Kab. Poso) (2 Lokasi) (Paket)					1	380.000.000,00	(Kab. Sigi dan Kab. Poso, SULAWESI TENGAH)	Dana Transfer Umum-Dana Alokasi Umum			SPAM Lintas Kabupaten/Kota dan Kawasan Strategis Provinsi			Dinas Cipta Karya dan Sumberdaya Air
		Belanja Alat/Bahan untuk Kegiatan Kantor- Kertas dan Cover (Kegiatan)					1	5.214.100,00	(Kota Palu, SULAWESI TENGAH)	Dana Transfer Umum-Dana Alokasi Umum			SPAM Lintas Kabupaten/Kota dan Kawasan Strategis Provinsi			Dinas Cipta Karya dan Sumberdaya Air
		Belanja Makanan dan Minuman Rapat (Kegiatan)					1	67.850.000,00	(Kota Palu, SULAWESI TENGAH)	Dana Transfer Umum-Dana Alokasi Umum			SPAM Lintas Kabupaten/Kota dan Kawasan Strategis Provinsi			Dinas Cipta Karya dan Sumberdaya Air
		Perjalanan Dinas Dalam Rangka FHO Paket Pekerjaan TA. 2023, Dalam Rangka Survei Paket Pekerjaan TA. 2024, Dalam Rangka MC-0 Paket Pekerjaan TA. 2024, Dalam Rangka Monitoring Paket Pekerjaan TA. 2024, Dalam Rangka PHO Paket Pekerjaan TA. 2024, Dalam Rangka Rangka Evaluasi dan Koordinasi (Kegiatan)					1	408.638.200,00	(Kota Palu, Kabupaten Sigi, Kabupaten Donggala, Kabupaten Parigi Moutong, Kabupaten Poso, Kabupaten Tojo Una-Una, Kabupaten Banggai, Kabupaten Kepulauan Banggai Kepulauan, Provinsi D.K.I Jakarta, SULAWESI TENGAH)	Dana Transfer Umum-Dana Alokasi Umum			SPAM Lintas Kabupaten/Kota dan Kawasan Strategis Provinsi			Dinas Cipta Karya dan Sumberdaya Air
		Belanja Honorarium Perangkat Unit Kerja Pengadaan Barang dan Jasa (UKPBJ) (Kegiatan)					1	72.750.000,00	(Kota Palu, SULAWESI TENGAH)	Dana Transfer Umum-Dana Alokasi Umum			SPAM Lintas Kabupaten/Kota dan Kawasan Strategis Provinsi			Dinas Cipta Karya dan Sumberdaya Air
		Belanja Honorarium Penanggungjawab Pengelola Keuangan - Kuasa Pengguna Anggaran (1 Orang x 6 Bulan) - PPTK (1 Orang x 12 Bulan) (Kegiatan)					1	62.880.000,00	(Kota Palu, SULAWESI TENGAH)	Dana Transfer Umum-Dana Alokasi Umum			SPAM Lintas Kabupaten/Kota dan Kawasan Strategis Provinsi			Dinas Cipta Karya dan Sumberdaya Air
		Belanja Iuran Jaminan Kecelakaan Kerja Bagi Non ASN (9 Orang x 12 Bulan) (Kegiatan)					1	1.296.000,00	(Kota Palu, SULAWESI TENGAH)	Dana Transfer Umum-Dana Alokasi Umum			SPAM Lintas Kabupaten/Kota dan Kawasan Strategis Provinsi			Dinas Cipta Karya dan Sumberdaya Air

NO	KODE	URUSAN/BIDANG URUSAN/PROGRAM/KEGIATAN/ SUB KEGIATAN	INDIKATOR PROGRAM/KEGIATAN/SUB KEGIATAN	Target Akhir Periode RPJMD	REALISASI CAPAIAN RKPD TAHUN 2022	PRAKIRAAN CAPAIAN TARGET RKPD TAHUN 2023	CAPAIAN KINERJA DAN KERANGKA PENDANAAN					KELOMPOK SASARAN	PRAKIRAAN MAJU RENCANA TAHUN 2025		PERANGKAT DAERAH PENANGGUNG JAWAB			
							TARGET 2024	PAGU INDIKATIF (Rp)	LOKASI	SUMBER DANA	PRIORITAS		TARGET	PAGU INDIKATIF (Rp)				
											NASIONAL					DAERAH		
1	2	3	4	5	6	7	8	9	10	11	12	13	14	15	16	17		
1.03.03.1.01.0019	Operasi dan Pemeliharaan Sistem Penyediaan Air Minum (SPAM)	Belanja Alat/Bahan untuk Kegiatan Kantor-Bahan Komputer (Kegiatan)					1	2.645.500,00	(Kota Palu, SULAWESI TENGAH)	Dana Transfer Umum-Dana Alokasi Umum			SPAM Lintas Kabupaten/Kota dan Kawasan Strategis Provinsi			Dinas Cipta Karya dan Sumberdaya Air		
		Belanja Alat/Bahan untuk Kegiatan Kantor- Bahan Cetak (Kegiatan)					1	7.838.550,00	(Kota Palu, SULAWESI TENGAH)	Dana Transfer Umum-Dana Alokasi Umum			SPAM Lintas Kabupaten/Kota dan Kawasan Strategis Provinsi			Dinas Cipta Karya dan Sumberdaya Air		
		Belanja Jasa Tenaga Pelayanan Umum - Magister/S2 (1 Orang x 12 Bulan) - Strata 1/S1 (5 Orang x 12 Bulan) - D3/SMA (3 Orang x 12 Bulan) (Kegiatan)						1	166.800.000,00	(Kota Palu, SULAWESI TENGAH)	Dana Transfer Umum-Dana Alokasi Umum			SPAM Lintas Kabupaten/Kota dan Kawasan Strategis Provinsi			Dinas Cipta Karya dan Sumberdaya Air	
		Belanja Alat/Bahan untuk Kegiatan Kantor- Alat Tulis Kantor (Kegiatan)						1	1.209.900,00	(Kota Palu, SULAWESI TENGAH)	Dana Transfer Umum-Dana Alokasi Umum			SPAM Lintas Kabupaten/Kota dan Kawasan Strategis Provinsi			Dinas Cipta Karya dan Sumberdaya Air	
		Belanja Alat/Bahan untuk Kegiatan Kantor-Alat/Bahan untuk Kegiatan Kantor Lainnya (Kegiatan)						1	337.750,00	(Kota Palu, SULAWESI TENGAH)	Dana Transfer Umum-Dana Alokasi Umum			SPAM Lintas Kabupaten/Kota dan Kawasan Strategis Provinsi			Dinas Cipta Karya dan Sumberdaya Air	
									535.037.750,00				Memperkuat Infrastruktur untuk Mendukung Pengembangan Ekonomi dan Pelayanan Dasar			3.949.000.000,00		
		Jumlah Sistem Penyediaan Air Minum (SPAM) yang dioperasikan dan dipelihara (Unit)			240.00	245.00	280.00			(PALU SIGI DONGGALA, SULAWESI TENGAH)					300.00			UPT Sistem Penyediaan Air Minum (SPAM)
		Belanja Alat/Bahan untuk Kegiatan Kantor-Bahan Komputer (Tinta Printer) (Botol/Liter)						15	2.062.500,00	(Kota Palu, SULAWESI TENGAH)	Dana Transfer Umum-Dana Alokasi Umum			SPAM Lintas Kabupaten/Kota dan Kawasan Strategis Provinsi				UPT Sistem Penyediaan Air Minum (SPAM)
		Belanja Makanan dan Minuman Rapat (Kegiatan)						1	3.380.000,00	(Kota Palu, SULAWESI TENGAH)	Dana Transfer Umum-Dana Alokasi Umum			SPAM Lintas Kabupaten/Kota dan Kawasan Strategis Provinsi				UPT Sistem Penyediaan Air Minum (SPAM)
		Belanja Perjalanan Dinas Dalam Rangka Koordinasi/Monitoring Bangunan SPAM Lintas Kabupaten/Kota untuk Program Penanganan Stunting (Kabupaten Tolitoli, Buol, Banggai) (Kegiatan)						1	31.290.000,00	(Kabupaten Kabupaten Tolitoli, Buol, Banggai, SULAWESI TENGAH)	Dana Transfer Umum-Dana Alokasi Umum			SPAM Lintas Kabupaten/Kota dan Kawasan Strategis Provinsi				UPT Sistem Penyediaan Air Minum (SPAM)
Belanja Alat/Bahan untuk Kegiatan Kantor-Alat Tulis Kantor (Kegiatan)						1	4.878.000,00	(Kota Palu, SULAWESI TENGAH)	Dana Transfer Umum-Dana Alokasi Umum			SPAM Lintas Kabupaten/Kota dan Kawasan Strategis Provinsi				UPT Sistem Penyediaan Air Minum (SPAM)		
Belanja Alat/Bahan Untuk Kegiatan Kantor-Perlengkapan Dinas (Kemeja/baju lapangan lengan panjang bahan polyester/kargo) (Buah)						30	19.500.000,00	(Kota Palu, SULAWESI TENGAH)	Dana Transfer Umum-Dana Alokasi Umum			SPAM Lintas Kabupaten/Kota dan Kawasan Strategis Provinsi				UPT Sistem Penyediaan Air Minum (SPAM)		
Belanja Perjalanan Dinas Biasa Dalam Rangka (Survey, Mutual Cek 0, Monitoring, Evaluasi) Kegiatan di Kabupaten Toli-Toli (Kegiatan)						1	52.240.000,00	(Kabupaten Toli-Toli, SULAWESI TENGAH)	Dana Transfer Umum-Dana Alokasi Umum			SPAM Lintas Kabupaten/Kota dan Kawasan Strategis Provinsi				UPT Sistem Penyediaan Air Minum (SPAM)		

NO	KODE	URUSAN/BIDANG URUSAN/PROGRAM/KEGIATAN/ SUB KEGIATAN	INDIKATOR PROGRAM/KEGIATAN/SUB KEGIATAN	Target Akhir Periode RPJMD	REALISASI CAPAIAN RKPD TAHUN 2022	PRAKIRAAN CAPAIAN TARGET RKPD TAHUN 2023	CAPAIAN KINERJA DAN KERANGKA PENDANAAN					KELOMPOK SASARAN	PRAKIRAAN MAJU RENCANA TAHUN 2025		PERANGKAT DAERAH PENANGGUNG JAWAB			
							TARGET 2024	PAGU INDIKATIF (Rp)	LOKASI	SUMBER DANA	PRIORITAS		TARGET	PAGU INDIKATIF (Rp)				
											NASIONAL					DAERAH		
1	2	3	4	5	6	7	8	9	10	11	12	13	14	15	16	17		
1.03.03.1.01.0020	Optimalisasi Sistem Penyediaan Air Minum (SPAM) Lintas Kabupaten/Kota	Belanja Pemeliharaan Instalasi-Instalasi Air Bersih/Air Baku-Instalasi Air Permukaan (Operasi dan Pemeliharaan Instalasi) (Paket)					4	410.000.000,00	(Kota Palu, Kabupaten Sigi, Kabupaten Toli-Toli, SULAWESI TENGAH)	Dana Transfer Umum-Dana Alokasi Umum			SPAM Lintas Kabupaten/Kota dan Kawasan Strategis Provinsi			UPT Sistem Penyediaan Air Minum (SPAM)		
		Belanja Alat/Bahan untuk Kegiatan Kantor-Kertas dan Cover (Kegiatan)					1	3.850.350,00	(Kota Palu, SULAWESI TENGAH)	Dana Transfer Umum-Dana Alokasi Umum			SPAM Lintas Kabupaten/Kota dan Kawasan Strategis Provinsi			UPT Sistem Penyediaan Air Minum (SPAM)		
		Belanja Alat/Bahan untuk Kegiatan Kantor-Bahan Cetak (Kegiatan)						1	3.096.900,00	(Kota Palu, SULAWESI TENGAH)	Dana Transfer Umum-Dana Alokasi Umum			SPAM Lintas Kabupaten/Kota dan Kawasan Strategis Provinsi			UPT Sistem Penyediaan Air Minum (SPAM)	
		Belanja Perjalanan Dinas Dalam Rangka (Survey, Mutual Cek 0, Monitoring, Evaluasi) Kegiatan Di Kota Palu (Kegiatan)						1	4.200.000,00	(Kota Palu, SULAWESI TENGAH)	Dana Transfer Umum-Dana Alokasi Umum			SPAM Lintas Kabupaten/Kota dan Kawasan Strategis Provinsi			UPT Sistem Penyediaan Air Minum (SPAM)	
		Belanja Alat/Bahan untuk Kegiatan Kantor-Benda Pos (Materai) (Lembar)						54	540.000,00	(Kota Palu, SULAWESI TENGAH)	Dana Transfer Umum-Dana Alokasi Umum			SPAM Lintas Kabupaten/Kota dan Kawasan Strategis Provinsi			UPT Sistem Penyediaan Air Minum (SPAM)	
									729.797.350,00				Memperkuat Infrastruktur untuk Mendukung Pengembangan Ekonomi dan Pelayanan Dasar			8.000.000.000,00		
		Jumlah Sistem Penyediaan Air Minum (SPAM) Lintas Kabupaten/Kota yang dioptimalisasi (Unit)			12.00	15.00	16.50			(PALU SIGI DONGGALA, SULAWESI TENGAH)						18.00		UPT Sistem Penyediaan Air Minum (SPAM)
		Belanja Alat/Bahan untuk Kegiatan Kantor-Benda Pos (Materai) (Lembar)						153	1.530.000,00	(Kota Palu, SULAWESI TENGAH)	Dana Transfer Umum-Dana Alokasi Umum			SPAM Lintas Kabupaten/Kota dan Kawasan Strategis Provinsi			UPT Sistem Penyediaan Air Minum (SPAM)	
		Belanja Alat/Bahan untuk Kegiatan Kantor-Alat Tulis Kantor (Kegiatan)						1	3.949.450,00	(Kota Palu, SULAWESI TENGAH)	Dana Transfer Umum-Dana Alokasi Umum			SPAM Lintas Kabupaten/Kota dan Kawasan Strategis Provinsi			UPT Sistem Penyediaan Air Minum (SPAM)	
		Belanja Perjalanan Dinas Biasa (Survey, Mutual Cek 0, Monitoring, Evaluasi) di Kabupaten Parigi Moutong, Sigi dan Poso, Dalam Rangka Koordinasi Kelembagaan SPAM Regional UVETA di Wilayah Kabupaten/Kota di Kota Palu dan Kabupaten Sigi, Dalam Rangka Koordinasi/Monitoring Bangunan SPAM Lintas Kabupaten/Kota untuk Program Penanganan Stunting (Kegiatan)						1	154.060.000,00	(Kota Palu, Kabupaten Sigi, Kabupaten Parigi Moutong, Kabupaten Poso, Kabupaten Tojo Una-Una, Kabupaten Morowali, dan Kabupaten Banggai, SULAWESI TENGAH)	Dana Transfer Umum-Dana Alokasi Umum			SPAM Lintas Kabupaten/Kota dan Kawasan Strategis Provinsi			UPT Sistem Penyediaan Air Minum (SPAM)	
Belanja Alat/Bahan untuk Kegiatan Kantor-Bahan Komputer (Tinta Printer) (Botol/Liter)						16	2.200.000,00	(Kota Palu, SULAWESI TENGAH)	Dana Transfer Umum-Dana Alokasi Umum			SPAM Lintas Kabupaten/Kota dan Kawasan Strategis Provinsi			UPT Sistem Penyediaan Air Minum (SPAM)			
Belanja Alat/Bahan untuk Kegiatan Kantor-Kertas dan Cover (Kegiatan)						1	5.912.700,00	(Kota Palu, SULAWESI TENGAH)	Dana Transfer Umum-Dana Alokasi Umum			SPAM Lintas Kabupaten/Kota dan Kawasan Strategis Provinsi			UPT Sistem Penyediaan Air Minum (SPAM)			

NO	KODE	URUSAN/BIDANG URUSAN/PROGRAM/KEGIATAN/ SUB KEGIATAN	INDIKATOR PROGRAM/KEGIATAN/SUB KEGIATAN	Target Akhir Periode RPJMD	REALISASI CAPAIAN RKPD TAHUN 2022	PRAKIRAAN CAPAIAN TARGET RKPD TAHUN 2023	CAPAIAN KINERJA DAN KERANGKA PENDANAAN						KELOMPOK SASARAN	PRAKIRAAN MAJU RENCANA TAHUN 2025		PERANGKAT DAERAH PENANGGUNG JAWAB
							TARGET 2024	PAGU INDIKATIF (Rp)	LOKASI	SUMBER DANA	PRIORITAS			TARGET	PAGU INDIKATIF (Rp)	
											NASIONAL	DAERAH				
1	2	3	4	5	6	7	8	9	10	11	12	13	14	15	16	17
			<i>Belanja Makanan dan Minuman Rapat (Kegiatan)</i> <i>Belanja Alat/Bahan untuk Kegiatan Kantor-Bahan Cetak (Kegiatan)</i> <i>Belanja Pemeliharaan Instalasi - Instalasi Air Bersih/Air Baku - Instalasi Air Permukaan (Pemeliharaan Jaringan SPAM) (Paket)</i>				1	4.290.000,00	(Kota Palu, SULAWESI TENGAH)	Dana Transfer Umum-Dana Alokasi Umum			SPAM Lintas Kabupaten/Kota dan Kawasan Strategis Provinsi			UPT Sistem Penyediaan Air Minum (SPAM)
							1	8.855.200,00	(Kota Palu, SULAWESI TENGAH)	Dana Transfer Umum-Dana Alokasi Umum			SPAM Lintas Kabupaten/Kota dan Kawasan Strategis Provinsi			UPT Sistem Penyediaan Air Minum (SPAM)
							3	549.000.000,00	(Kabupaten Sigi, Kabupaten Parigi Moutong, Kabupaten Poso, SULAWESI TENGAH)	Dana Transfer Umum-Dana Alokasi Umum			SPAM Lintas Kabupaten/Kota dan Kawasan Strategis Provinsi			UPT Sistem Penyediaan Air Minum (SPAM)
4.	1.03.04	PROGRAM PENGEMBANGAN SISTEM DAN PENGELOLAAN PERSAMPAHAN REGIONAL						2.500.000.000,00					Memperkuat Infrastruktur untuk Mendukung Pengembangan Ekonomi dan Pelayanan Dasar		200.000.000,00	Dinas Cipta Karya dan Sumberdaya Air
			<i>Persentase pemahaman masyarakat terhadap pengelolaan sampah (%)</i>				30,77									
	1.03.04.1.01	Pengembangan Sistem dan Pengelolaan Persampahan Regional						2.500.000.000,00					Memperkuat Infrastruktur untuk Mendukung Pengembangan Ekonomi dan Pelayanan Dasar		200.000.000,00	Dinas Cipta Karya dan Sumberdaya Air
			<i>Jumlah Rumah Tangga yang terlayani oleh TPA/TPS/SPA Kewenangan Provinsi (Rumah Tangga)</i>				1		(13 Kab/Kota, SULAWESI TENGAH)					2		Dinas Cipta Karya dan Sumberdaya Air
	1.03.04.1.01.0016	Penyusunan Rencana, Kebijakan, Strategi dan Teknis Sistem Pengelolaan Persampahan						2.500.000.000,00					Memperkuat Infrastruktur untuk Mendukung Pengembangan Ekonomi dan Pelayanan Dasar		200.000.000,00	Dinas Cipta Karya dan Sumberdaya Air
			<i>Jumlah Dokumen Rencana, Kebijakan, Strategi dan Teknis Sistem Pengelolaan Persampahan yang disusun (Dokumen)</i>		0.00	1.00	1.00		(13 Kab/Palu, SULAWESI TENGAH)					1.00		Dinas Cipta Karya dan Sumberdaya Air
			<i>Belanja Jasa Konsultansi (Dokumen)</i>				1	2.000.000.000,00	(Kota Palu, SULAWESI TENGAH)	Dana Transfer Umum-Dana Alokasi Umum			SKPD CIKASDA			Dinas Cipta Karya dan Sumberdaya Air
			<i>Belanja Jasa Tenaga Pelayanan Umum (Orang)</i>				1.500	41.250.000,00	(Kota Palu, SULAWESI TENGAH)	Dana Transfer Umum-Dana Alokasi Umum			SKPD CIKASDA			Dinas Cipta Karya dan Sumberdaya Air
			<i>Belanja Alat/Bahan untuk Kegiatan Kantor-Alat Tulis Kantor (Kegiatan)</i>				1	29.225.000,00	(Kota palu, SULAWESI TENGAH)	Dana Transfer Umum-Dana Alokasi Umum			SKPD CIKASDA			Dinas Cipta Karya dan Sumberdaya Air
			<i>Belanja Perjalanan Dinas Dalam Rangka Koordinasi, Survey dan Monitoring Pelaksanaan Kegiatan, Dalam Rangka Rapat/Koordinasi Jakarta dan Propinsi Lainnya (Kegiatan)</i>				1	429.525.000,00	(Prov. Sulteng, SULAWESI TENGAH)	Dana Transfer Umum-Dana Alokasi Umum			SKPD CIKASDA			Dinas Cipta Karya dan Sumberdaya Air

NO	KODE	URUSAN/BIDANG URUSAN/PROGRAM/KEGIATAN/ SUB KEGIATAN	INDIKATOR PROGRAM/KEGIATAN/SUB KEGIATAN	Target Akhir Periode RPJMD	REALISASI CAPAIAN RKPD TAHUN 2022	PRAKIRAAN CAPAIAN TARGET RKPD TAHUN 2023	CAPAIAN KINERJA DAN KERANGKA PENDANAAN					KELOMPOK SASARAN	PRAKIRAAN MAJU RENCANA TAHUN 2025		PERANGKAT DAERAH PENANGGUNG JAWAB	
							TARGET 2024	PAGU INDIKATIF (Rp)	LOKASI	SUMBER DANA	PRIORITAS		TARGET	PAGU INDIKATIF (Rp)		
											NASIONAL					DAERAH
1	2	3	4	5	6	7	8	9	10	11	12	13	14	15	16	17
5.	1.03.05	PROGRAM PENGELOLAAN DAN PENGEMBANGAN SISTEM AIR LIMBAH	<i>Rasio pelayanan pengelolaan limbah domestik oleh spal regional (%)</i>				17,81	600.000.000,00			Memperkuat Infrastruktur untuk Mendukung Pengembangan Ekonomi dan Pelayanan Dasar				1.150.000.000,00	<i>Dinas Cipta Karya dan Sumberdaya Air</i>
	1.03.05.1.01	Pengelolaan dan Pengembangan Sistem Air Limbah Domestik Regional						600.000.000,00			Memperkuat Infrastruktur untuk Mendukung Pengembangan Ekonomi dan Pelayanan Dasar				1.150.000.000,00	<i>Dinas Cipta Karya dan Sumberdaya Air</i>
			<i>Jumlah Sarana dan Prasarana Pengelolaan Limbah Domestik (Unit)</i>				660		(13 Kab/Kota, SULAWESI TENGAH)				700			<i>Dinas Cipta Karya dan Sumberdaya Air</i>
	1.03.05.1.01.0013	Pembangunan Sistem Pengelolaan Air Limbah Domestik (SPALD) Terpusat						350.000.000,00			Memperkuat Infrastruktur untuk Mendukung Pengembangan Ekonomi dan Pelayanan Dasar				750.000.000,00	<i>Dinas Cipta Karya dan Sumberdaya Air</i>
			<i>Kapasitas Sistem Pengelolaan Air Limbah Domestik (SPALD) Terpusat yang dibangun (M³/Hari)</i>		1.00	1.00	1.00		(13 Kab/Kota, SULAWESI TENGAH)				1.00			<i>Dinas Cipta Karya dan Sumberdaya Air</i>
			<i>Belanja Alat/Bahan untuk Kegiatan Kantor Kertas dan Cover (Buah)</i>				15	1.436.250,00	(Kota Palu, SULAWESI TENGAH)	Dana Transfer Umum-Dana Alokasi Umum						<i>Dinas Cipta Karya dan Sumberdaya Air</i>
			<i>Belanja Makanan dan Minuman Rapat- Lembur (Orang / Bulan)</i>				960	33.600.000,00	(Kota Palu, SULAWESI TENGAH)	Dana Transfer Umum-Dana Alokasi Umum						<i>Dinas Cipta Karya dan Sumberdaya Air</i>
			<i>Belanja Honorarium Pengelola kegiatan-Honorarium Pejabat Pelaksana Teknis Kegiatan (Orang / Bulan)</i>				12	30.240.000,00	(Kota Palu, SULAWESI TENGAH)	Dana Transfer Umum-Dana Alokasi Umum						<i>Dinas Cipta Karya dan Sumberdaya Air</i>
											<i>Meningkatnya akses masyarakat terhadap pelayanan air minum, sanitasi yang layak dan kualitas/kuantitas bangunan gedung pemerintah yang memenuhi standar teknis</i>					<i>Dinas Cipta Karya dan Sumberdaya Air</i>
											<i>Meningkatnya akses masyarakat terhadap pelayanan air minum, sanitasi yang layak dan kualitas/kuantitas bangunan gedung pemerintah yang memenuhi standar teknis</i>					<i>Dinas Cipta Karya dan Sumberdaya Air</i>
											<i>Meningkatnya akses masyarakat terhadap pelayanan air minum, sanitasi yang layak dan kualitas/kuantitas bangunan gedung pemerintah yang memenuhi standar teknis</i>					<i>Dinas Cipta Karya dan Sumberdaya Air</i>

NO	KODE	URUSAN/BIDANG URUSAN/PROGRAM/KEGIATAN/ SUB KEGIATAN	INDIKATOR PROGRAM/KEGIATAN/SUB KEGIATAN	Target Akhir Periode RPJMD	REALISASI CAPAIAN RKPD TAHUN 2022	PRAKIRAAN CAPAIAN TARGET RKPD TAHUN 2023	CAPAIAN KINERJA DAN KERANGKA PENDANAAN					KELOMPOK SASARAN	PRAKIRAAN MAJU RENCANA TAHUN 2025		PERANGKAT DAERAH PENANGGUNG JAWAB	
							TARGET 2024	PAGU INDIKATIF (Rp)	LOKASI	SUMBER DANA	PRIORITAS		TARGET	PAGU INDIKATIF (Rp)		
											NASIONAL					DAERAH
1	2	3	4	5	6	7	8	9	10	11	12	13	14	15	16	17
			<i>Belanja Alat/Bahan untuk Kegiatan Kantor Bahan Komputer (Botol/Liter)</i>				10	1.375.000,00	(Kota Palu, SULAWESI TENGAH)	Dana Transfer Umum-Dana Alokasi Umum			Meningkatnya akses masyarakat terhadap pelayanan air minum, sanitasi yang layak dan kualitas/kuantitas bangunan gedung pemerintah yang memenuhi standar teknis			Dinas Cipta Karya dan Sumberdaya Air
			<i>Belanja Jasa Tenaga Pelayanan Umum- Belanja Honorarium Non ASN (Orang / Bulan)</i>				48	76.800.000,00	(Kota Palu, SULAWESI TENGAH)	Dana Transfer Umum-Dana Alokasi Umum			Meningkatnya akses masyarakat terhadap pelayanan air minum, sanitasi yang layak dan kualitas/kuantitas bangunan gedung pemerintah yang memenuhi standar teknis			Dinas Cipta Karya dan Sumberdaya Air
			<i>Belanja Makanan dan Minuman Rapat (Orang / Bulan)</i>				504	13.860.000,00	(Kota Palu, SULAWESI TENGAH)	Dana Transfer Umum-Dana Alokasi Umum			Meningkatnya akses masyarakat terhadap pelayanan air minum, sanitasi yang layak dan kualitas/kuantitas bangunan gedung pemerintah yang memenuhi standar teknis			Dinas Cipta Karya dan Sumberdaya Air
			<i>Honorarium Pejabat / Tim Pengadaan Barang dan Jasa (Orang / Bulan)</i>				6	4.080.000,00	(Kota Palu, SULAWESI TENGAH)	Dana Transfer Umum-Dana Alokasi Umum			Meningkatnya akses masyarakat terhadap pelayanan air minum, sanitasi yang layak dan kualitas/kuantitas bangunan gedung pemerintah yang memenuhi standar teknis			Dinas Cipta Karya dan Sumberdaya Air
			<i>Belanja Perjalanan Dinas Biasa-Perjalanan Dinas Dalam Rangka Inventarisasi/Identifikasi/Koordinasi/Survey/MCO/Monitoring/Evaluasi/PHO/FHO dan Kegiatan Stunting (Orang)</i>				150	51.830.000,00	(Parimo, Banggai, Sigi, Toli-Toli, Morowali Poso, Tolo Una-Una, SULAWESI TENGAH)	Dana Transfer Umum-Dana Alokasi Umum			Meningkatnya akses masyarakat terhadap pelayanan air minum, sanitasi yang layak dan kualitas/kuantitas bangunan gedung pemerintah yang memenuhi standar teknis			Dinas Cipta Karya dan Sumberdaya Air
			<i>Belanja Honorarium Kuasa Pengguna Anggaran (Orang / Bulan)</i>				3	11.520.000,00	(Kota Palu, SULAWESI TENGAH)	Dana Transfer Umum-Dana Alokasi Umum			Meningkatnya akses masyarakat terhadap pelayanan air minum, sanitasi yang layak dan kualitas/kuantitas bangunan gedung pemerintah yang memenuhi standar teknis			Dinas Cipta Karya dan Sumberdaya Air

NO	KODE	URUSAN/BIDANG URUSAN/PROGRAM/KEGIATAN/ SUB KEGIATAN	INDIKATOR PROGRAM/KEGIATAN/SUB KEGIATAN	Target Akhir Periode RPJMD	REALISASI CAPAIAN RKPD TAHUN 2022	PRAKIRAAN CAPAIAN TARGET RKPD TAHUN 2023	CAPAIAN KINERJA DAN KERANGKA PENDANAAN					KELOMPOK SASARAN	PRAKIRAAN MAJU RENCANA TAHUN 2025		PERANGKAT DAERAH PENANGGUNG JAWAB	
							TARGET 2024	PAGU INDIKATIF (Rp)	LOKASI	SUMBER DANA	PRIORITAS		TARGET	PAGU INDIKATIF (Rp)		
											NASIONAL					DAERAH
1	2	3	4	5	6	7	8	9	10	11	12	13	14	15	16	17
			<i>Belanja Alat/Bahan untuk Kegiatan Kantor- Alat Tulis Kantor (Buah)</i>				142	2.366.125,00	(Kota Palu, SULAWESI TENGAH)	Dana Transfer Umum-Dana Alokasi Umum			Meningkatnya akses masyarakat terhadap pelayanan air minum, sanitasi yang layak dan kualitas/kuantitas bangunan gedung pemerintah yang memenuhi standar teknis			Dinas Cipta Karya dan Sumberdaya Air
			<i>Belanja Alat/Bahan untuk Kegiatan Kantor Bahan Cetak (Lembar)</i>				10.029	3.510.125,00	(Kota Palu, SULAWESI TENGAH)	Dana Transfer Umum-Dana Alokasi Umum			Meningkatnya akses masyarakat terhadap pelayanan air minum, sanitasi yang layak dan kualitas/kuantitas bangunan gedung pemerintah yang memenuhi standar teknis			Dinas Cipta Karya dan Sumberdaya Air
			<i>Belanja Iuran Jaminan Kesehatan bagi Non ASN (Orang / Bulan)</i>				60	996.000,00	(Kota Palu, SULAWESI TENGAH)	Dana Transfer Umum-Dana Alokasi Umum			Meningkatnya akses masyarakat terhadap pelayanan air minum, sanitasi yang layak dan kualitas/kuantitas bangunan gedung pemerintah yang memenuhi standar teknis			Dinas Cipta Karya dan Sumberdaya Air
			<i>Belanja Honorarium Perangkat Unit Kerja Pengadaan Barang dan Jasa (UKPBJ) (Orang)</i>				30	25.500.000,00	(Kota Palu, SULAWESI TENGAH)	Dana Transfer Umum-Dana Alokasi Umum			Meningkatnya akses masyarakat terhadap pelayanan air minum, sanitasi yang layak dan kualitas/kuantitas bangunan gedung pemerintah yang memenuhi standar teknis			Dinas Cipta Karya dan Sumberdaya Air
			<i>Belanja Perjalanan Dinas Paket Meeting Luar Kota-Perjalanan Dinas Dalam Rangka Koordinasi, Konsultasi, Bimbingan Teknis Ke PLPan di Jakarta (Orang)</i>				82	92.286.500,00	(Kota Jakarta, SULAWESI TENGAH)	Dana Transfer Umum-Dana Alokasi Umum			Meningkatnya akses masyarakat terhadap pelayanan air minum, sanitasi yang layak dan kualitas/kuantitas bangunan gedung pemerintah yang memenuhi standar teknis			Dinas Cipta Karya dan Sumberdaya Air
			<i>Belanja Alat/Bahan untuk Kegiatan Kantor Benda Pos (Lembar)</i>				60	600.000,00	(Kota Palu, SULAWESI TENGAH)	Dana Transfer Umum-Dana Alokasi Umum			Meningkatnya akses masyarakat terhadap pelayanan air minum, sanitasi yang layak dan kualitas/kuantitas bangunan gedung pemerintah yang memenuhi standar teknis			Dinas Cipta Karya dan Sumberdaya Air

NO	KODE	URUSAN/BIDANG URUSAN/PROGRAM/KEGIATAN/ SUB KEGIATAN	INDIKATOR PROGRAM/KEGIATAN/SUB KEGIATAN	Target Akhir Periode RPJMD	REALISASI CAPAIAN RKP TAHUN 2022	PRAKIRAAN CAPAIAN TARGET RKP TAHUN 2023	CAPAIAN KINERJA DAN KERANGKA PENDANAAN						KELOMPOK SASARAN	PRAKIRAAN MAJU RENCANA TAHUN 2025		PERANGKAT DAERAH PENANGGUNG JAWAB
							TARGET 2024	PAGU INDIKATIF (Rp)	LOKASI	SUMBER DANA	PRIORITAS			TARGET	PAGU INDIKATIF (Rp)	
											NASIONAL	DAERAH				
1	2	3	4	5	6	7	8	9	10	11	12	13	14	15	16	17
	1.03.05.1.01.0015	Penyusunan Rencana, Kebijakan, Strategi dan Teknis Sistem Pengelolaan Air Limbah Domestik (SPALD)						250.000.000,00			Memperkuat Infrastruktur untuk Mendukung Pengembangan Ekonomi dan Pelayanan Dasar				400.000.000,00	
		Jumlah Dokumen Rencana, Kebijakan, Strategi dan Teknis Sistem Pengelolaan Air Limbah Domestik (SPALD) yang disusun (Dokumen)			0.00	1.00	1.00		(13 Kab/Kota, SULAWESI TENGAH)					1.00		Dinas Cipta Karya dan Sumberdaya Air
		Belanja Jasa Pegawai Non ASN (Orang / Bulan)					48	73.800.000,00	(Kota Palu, SULAWESI TENGAH)	Dana Transfer Umum-Dana Alokasi Umum			SKPD CIKASDA			Dinas Cipta Karya dan Sumberdaya Air
		Belanja Iuran Jaminan Kesehatan bagi Non ASN (BPJS KESEHATAN) (Orang / Bulan)					3	5.400.000,00	(Kota Palu, SULAWESI TENGAH)	Dana Transfer Umum-Dana Alokasi Umum			SKPD CIKASDA			Dinas Cipta Karya dan Sumberdaya Air
		Belanja Perjalanan Dinas Dalam Rangka Koordinasi, Survey dan Monitoring Pelaksanaan Kegiatan, Dalam Rangka Rapat/Koordinasi Jakarta dan Propinsi Lainnya (Kegiatan)					1	123.692.000,00	(Prov Sulteng, SULAWESI TENGAH)	Dana Transfer Umum-Dana Alokasi Umum			SKPD CIKASDA			Dinas Cipta Karya dan Sumberdaya Air
		Belanja Makan dan Minuman Lembur (Orang / Bulan)					480	16.800.000,00	(Kota Palu, SULAWESI TENGAH)	Dana Transfer Umum-Dana Alokasi Umum			SKPD CIKASDA			Dinas Cipta Karya dan Sumberdaya Air
		Belanja Iuran Jaminan Kesehatan bagi Non ASN (TASPEN) (Orang / Bulan)					48	576.000,00	(Kota Palu, SULAWESI TENGAH)	Dana Transfer Umum-Dana Alokasi Umum			SKPD CIKASDA			Dinas Cipta Karya dan Sumberdaya Air
		Belanja Makan dan Minum rapat biasa (Orang)					104	2.860.000,00	(Kota Palu, SULAWESI TENGAH)	Dana Transfer Umum-Dana Alokasi Umum			SKPD CIKASDA			Dinas Cipta Karya dan Sumberdaya Air
		Honorarium Tim Pelaksana Kegiatan dan Sekretariat Tim Pelaksana Kegiatan (Orang / Bulan)					12	19.320.000,00	(Kota Palu, SULAWESI TENGAH)	Dana Transfer Umum-Dana Alokasi Umum			SKPD CIKASDA			Dinas Cipta Karya dan Sumberdaya Air
		Belanja Alat/Bahan untuk Kegiatan Kantor-Alat Tulis Kantor (Kegiatan)					1	7.552.000,00	(Kota Palu, SULAWESI TENGAH)	Dana Transfer Umum-Dana Alokasi Umum			SKPD CIKASDA			Dinas Cipta Karya dan Sumberdaya Air
6.	1.03.06	PROGRAM PENGELOLAAN DAN PENGEMBANGAN SISTEM DRAINASE						10.445.000.000,00			Memperkuat Infrastruktur untuk Mendukung Pengembangan Ekonomi dan Pelayanan Dasar				42.750.000.000,00	
		Persentase drainase dalam kondisi baik/pembuangan aliran air tidak tersumbat (Provinsi) (%)					5,91									Dinas Cipta Karya dan Sumberdaya Air
	1.03.06.1.01	Pengelolaan dan Pengembangan Sistem Drainase yang Terhubung Langsung dengan Sungai Lintas Daerah Kabupaten/Kota dan Kawasan Strategis Provinsi						10.445.000.000,00			Memperkuat Infrastruktur untuk Mendukung Pengembangan Ekonomi dan Pelayanan Dasar				42.750.000.000,00	
		Jumlah Sistem Drainase Perkotaan yang disediakan, yang beroperasi dan terpelihara (unit) (Unit)					739		(13 Kab/Kota, SULAWESI TENGAH)					800		Dinas Cipta Karya dan Sumberdaya Air

NO	KODE	URUSAN/BIDANG URUSAN/PROGRAM/KEGIATAN/ SUB KEGIATAN	INDIKATOR PROGRAM/KEGIATAN/SUB KEGIATAN	Target Akhir Periode RPJMD	REALISASI CAPAIAN RKP TAHUN 2022	PRAKIRAAN CAPAIAN TARGET RKP TAHUN 2023	CAPAIAN KINERJA DAN KERANGKA PENDANAAN					KELOMPOK SASARAN	PRAKIRAAN MAJU RENCANA TAHUN 2025		PERANGKAT DAERAH PENANGGUNG JAWAB	
							TARGET 2024	PAGU INDIKATIF (Rp)	LOKASI	SUMBER DANA	PRIORITAS		TARGET	PAGU INDIKATIF (Rp)		
											NASIONAL					DAERAH
1	2	3	4	5	6	7	8	9	10	11	12	13	14	15	16	17
	1.03.06.1.01.0010	Operasi dan Pemeliharaan Sistem Drainase Perkotaan						7.295.000.000,00			Memperkuat Infrastruktur untuk Mendukung Pengembangan Ekonomi dan Pelayanan Dasar				36.750.000.000,00	
		Jumlah Sistem Drainase Perkotaan yang Beroperasi dan Terpelihara (Sistem Drainase Perkotaan)			429.00	551.00	714.00		(13 Kab/Kota, SULAWESI TENGAH)					857.00		Dinas Cipta Karya dan Sumberdaya Air
		Pengembangan Sistem Drainase (Paket)					1	100.000.000,00	(Kelurahan Bonesompe Kecamatan Poso Kota Utara Kab. Poso, KAB. POSO)	PENDAPATAN ASLI DAERAH (PAD)			Perangkat daerah			Dinas Cipta Karya dan Sumberdaya Air
		Pembangunan Drainase Desa Wanamukti Kab. Parigi Moutong (Paket)					1	100.000.000,00	(Desa Wanamukti Kab. Parigi Moutong, KAB. PARIGI MOUTONG)	PENDAPATAN ASLI DAERAH (PAD)			Perangkat daerah			Dinas Cipta Karya dan Sumberdaya Air
		Pengembangan Sistem Drainase (Paket)					1	200.000.000,00	(DESA URUNDAKA KEC. AMPANA TETE KAB. TOJO UNA-UNA, KAB. TOJO UNA UNA)	PENDAPATAN ASLI DAERAH (PAD)			Perangkat daerah			Dinas Cipta Karya dan Sumberdaya Air
		Pembangunan Drainase Desa Tinombala Sejati Kec. Ongka Kab. Parimo, Kab. Parigi Moutong (Paket)					1	100.000.000,00	(Desa Tinombala Sejati Kec. Ongka Kab. Parimo, Kab. Parigi Moutong, KAB. PARIGI MOUTONG)	PENDAPATAN ASLI DAERAH (PAD)			Perangkat daerah			Dinas Cipta Karya dan Sumberdaya Air
		Belanja Makanan dan Minuman Rapat (Lembur) (Orang)					960	33.600.000,00	(Kota Palu, SULAWESI TENGAH)	Dana Transfer Umum-Dana Alokasi Umum			sistem drainase yang terhubung langsung dengan sungai lintasdaerah kabupaten/kota			Dinas Cipta Karya dan Sumberdaya Air
		Pengembangan Sistem Drainase (Paket)					1	200.000.000,00	(Dusun I Desa Mbuwu Kec. Banawa Selatan Kab. Donggala, KAB. DONGGALA)	PENDAPATAN ASLI DAERAH (PAD)			Perangkat daerah			Dinas Cipta Karya dan Sumberdaya Air
		Belanja Pemeliharaan Bangunan air-Bangunan air kotor-Bangunan air kotor Lainnya (Laporan / Dokumen)					1	63.862.800,00	(Kota Poso, SULAWESI TENGAH)	Dana Transfer Umum-Dana Alokasi Umum			sistem drainase yang terhubung langsung dengan sungai lintasdaerah kabupaten/kota			Dinas Cipta Karya dan Sumberdaya Air
		Belanja Alat/Bahan untuk Kegiatan Kantor/BendaPos (Lembar)					450	4.500.000,00	(Kota Palu, SULAWESI TENGAH)	Dana Transfer Umum-Dana Alokasi Umum			sistem drainase yang terhubung langsung dengan sungai lintasdaerah kabupaten/kota			Dinas Cipta Karya dan Sumberdaya Air
		Pengembangan Sistem Drainase (Paket)					1	150.000.000,00	(Dusun I Desa Pangalasiang kec Sojol Kab Donggala, KAB. DONGGALA)	PENDAPATAN ASLI DAERAH (PAD)			Perangkat daerah			Dinas Cipta Karya dan Sumberdaya Air
		Pembangunan Drainase Desa Tinombala Induk Kec. ongka kab. parimo Kab. Parigi Moutong (Paket)					1	100.000.000,00	(Desa Tinombala Induk Kec. ongka kab. parimo Kab. Parigi Moutong, KAB. PARIGI MOUTONG)	PENDAPATAN ASLI DAERAH (PAD)			Perangkat daerah			Dinas Cipta Karya dan Sumberdaya Air
		Pembangunan Drainase Kelurahan Malotong Kec. Ampana Kota Kab. Tojo Unauna, Kab. Tojo Unauna (Paket)					1	200.000.000,00	(Kelurahan Malotong Kec. Ampana Kota Kab. Tojo Unauna, Kab. Tojo Unauna, KAB. TOJO UNA UNA)	PENDAPATAN ASLI DAERAH (PAD)			Perangkat daerah			Dinas Cipta Karya dan Sumberdaya Air

NO	KODE	URUSAN/BIDANG URUSAN/PROGRAM/KEGIATAN/ SUB KEGIATAN	INDIKATOR PROGRAM/KEGIATAN/SUB KEGIATAN	Target Akhir Periode RPJMD	REALISASI CAPAIAN RKPD TAHUN 2022	PRAKIRAAN CAPAIAN TARGET RKPD TAHUN 2023	CAPAIAN KINERJA DAN KERANGKA PENDANAAN					KELOMPOK SASARAN	PRAKIRAAN MAJU RENCANA TAHUN 2025		PERANGKAT DAERAH PENANGGUNG JAWAB	
							TARGET 2024	PAGU INDIKATIF (Rp)	LOKASI	SUMBER DANA	PRIORITAS		TARGET	PAGU INDIKATIF (Rp)		
											NASIONAL					DAERAH
1	2	3	4	5	6	7	8	9	10	11	12	13	14	15	16	17
			Pengembangan Sistem Drainase (Paket)				1	200.000.000,00	(Desa Piondo Kecamatan Toili Kabupaten Banggai, KAB. BANGGAI)	PENDAPATAN ASLI DAERAH (PAD)			Perangkat daerah			Dinas Cipta Karya dan Sumberdaya Air
			Belanja Alat/Bahan untuk Kegiatan Kantor Kertas dan Cover (Buah)				57	5.298.950,00	(Kota Palu, SULAWESI TENGAH)	Dana Transfer Umum-Dana Alokasi Umum			sistem drainase yang terhubung langsung dengan sungai lintasdaerah kabupaten/kota			Dinas Cipta Karya dan Sumberdaya Air
			Pembangunan Drainase dan Plat Deker (tersebar di Kota palu, Kab. Poso, Kab. Parigi Moutong) (17 Lokasi) (Paket)				1	2.500.000.000,00	(Kota Palu, Kab. Poso, Kab. Parigi Moutong, SULAWESI TENGAH)	Dana Transfer Umum-Dana Alokasi Umum			Sistem Drainase yang Terhubung Langsung dengan Sungai Lintas Daerah Kabupaten/Kota			Dinas Cipta Karya dan Sumberdaya Air
			Pengembangan Sistem Drainase (Paket)				1	100.000.000,00	(Kelurahan Poso Kota Kecamatan Poso Kota Kab. Poso, KAB. POSO)	PENDAPATAN ASLI DAERAH (PAD)			Perangkat daerah			Dinas Cipta Karya dan Sumberdaya Air
			Belanja Honorarium Kuasa Pengguna Anggaran (Orang / Bulan)				3	11.520.000,00	(Kota Palu, SULAWESI TENGAH)	Dana Transfer Umum-Dana Alokasi Umum			sistem drainase yang terhubung langsung dengan sungai lintasdaerah kabupaten/kota			Dinas Cipta Karya dan Sumberdaya Air
			Honorarium Pejabat Pelaksana Teknik Keegiatn PPTK (Orang / Bulan)				12	30.240.000,00	(Kota Palu, SULAWESI TENGAH)	Dana Transfer Umum-Dana Alokasi Umum			sistem drainase yang terhubung langsung dengan sungai lintasdaerah kabupaten/kota			Dinas Cipta Karya dan Sumberdaya Air
			Honorarium Pejabat / Tim Pengadaan Barang dan Jasa (Orang / Bulan)				6	4.080.000,00	(Kota Palu, SULAWESI TENGAH)	Dana Transfer Umum-Dana Alokasi Umum			sistem drainase yang terhubung langsung dengan sungai lintasdaerah kabupaten/kota			Dinas Cipta Karya dan Sumberdaya Air
			Belanja Alat/Bahanuntuk Kegiatan KantorKertasdanCover (Buah)				5	541.650,00	(Kota Palu, SULAWESI TENGAH)	Dana Transfer Umum-Dana Alokasi Umum			sistem drainase yang terhubung langsung dengan sungai lintasdaerah kabupaten/kota			Dinas Cipta Karya dan Sumberdaya Air
			Pembangunan Drainase Desa Pancasari Kec. Ongka Malino Kab. Parigi Moutong (Paket)				1	100.000.000,00	(Desa Pancasari Kec. Ongka Malino Kab. Parigi Moutong, KAB. PARIGI MOUTONG)	PENDAPATAN ASLI DAERAH (PAD)			Perangkat daerah			Dinas Cipta Karya dan Sumberdaya Air
			Belanja Honorarium Perangkat Unit Kerja Pengadaan Barang dan Jasa (UKPBJ) (Paket)				10	12.700.000,00	(sulawesi tengah, SULAWESI TENGAH)	Dana Transfer Umum-Dana Alokasi Umum			sistem drainase yang terhubung langsung dengan sungai lintasdaerah kabupaten/kota			Dinas Cipta Karya dan Sumberdaya Air
			Pengembangan Sistem Drainase (Paket)				1	100.000.000,00	(Desa Kotarindau , Kecamatan Dolo, KAB. SIGI)	PENDAPATAN ASLI DAERAH (PAD)			Perangkat daerah			Dinas Cipta Karya dan Sumberdaya Air
			Belanja Jasa Tenaga Pelayanan UmumHonorarium Non PNS (Orang / Bulan)				60	87.000.000,00	(Palu, SULAWESI TENGAH)	Dana Transfer Umum-Dana Alokasi Umum			sistem drainase yang terhubung langsung dengan sungai lintasdaerah kabupaten/kota			Dinas Cipta Karya dan Sumberdaya Air
			Pembangunan Drainase Desa Lembah Bomban Kec. Bolano Lambunu Kab. Parimo, Kab. Parigi Moutong (Paket)				1	100.000.000,00	(Desa Lembah Bomban Kec. Bolano Lambunu Kab. Parimo, Kab. Parigi Moutong, KAB. PARIGI MOUTONG)	PENDAPATAN ASLI DAERAH (PAD)			Perangkat daerah			Dinas Cipta Karya dan Sumberdaya Air

NO	KODE	URUSAN/BIDANG URUSAN/PROGRAM/KEGIATAN/ SUB KEGIATAN	INDIKATOR PROGRAM/KEGIATAN/SUB KEGIATAN	Target Akhir Periode RPJMD	REALISASI CAPAIAN RKPD TAHUN 2022	PRAKIRAAN CAPAIAN TARGET RKPD TAHUN 2023	CAPAIAN KINERJA DAN KERANGKA PENDANAAN					KELOMPOK SASARAN	PRAKIRAAN MAJU RENCANA TAHUN 2025		PERANGKAT DAERAH PENANGGUNG JAWAB	
							TARGET 2024	PAGU INDIKATIF (Rp)	LOKASI	SUMBER DANA	PRIORITAS		TARGET	PAGU INDIKATIF (Rp)		
											NASIONAL					DAERAH
1	2	3	4	5	6	7	8	9	10	11	12	13	14	15	16	17
			Pengembangan Sistem Drainase (Paket)				1	125.000.000,00	(Kelurahan Lompio Kecamatan Banggai Kabupaten Banggai Laut, KAB. BANGGAI LAUT)	PENDAPATAN ASLI DAERAH (PAD)			Perangkat daerah			Dinas Cipta Karya dan Sumberdaya Air
			Belanja Makanan dan Minuman Rapat (Orang)				504	13.860.000,00	(Kota Palu, SULAWESI TENGAH)	Dana Transfer Umum-Dana Alokasi Umum			sistem drainase yang terhubung langsung dengan sungai lintasdaerah kabupaten/kota			Dinas Cipta Karya dan Sumberdaya Air
			Belanja Perjalanan Dinas Biasa-Perjalanan Dinas Dalam Rangka Inventarisasi/Identifikasi/Koordinasi/Survey/MCO/Monitoring/Evaluasi/PHO/FHO (Orang)				347	125.800.000,00	(Parimo,Banggai,Sigi,Toli-Toli,MorowaliPoso,Tolo Una-Una, SULAWESI TENGAH)	Dana Transfer Umum-Dana Alokasi Umum			sistem drainase yang terhubung langsung dengan sungai lintasdaerah kabupaten/kota			Dinas Cipta Karya dan Sumberdaya Air
			Pengembangan Sistem Drainase (Paket)				1	200.000.000,00	(Desa Bumiharjo, Kecamatan Moilong, Kabupaten Banggai, KAB. BANGGAI)	PENDAPATAN ASLI DAERAH (PAD)			Perangkat daerah			Dinas Cipta Karya dan Sumberdaya Air
			Belanja Alat/Bahanuntuk Kegiatan KantorBahan Komputer (Botol/Liter)				27	3.712.500,00	(Kota Palu, SULAWESI TENGAH)	Dana Transfer Umum-Dana Alokasi Umum			sistem drainase yang terhubung langsung dengan sungai lintasdaerah kabupaten/kota			Dinas Cipta Karya dan Sumberdaya Air
			Belanja Alat/Bahanuntuk Kegiatan KantorBahanKomputer (Botol/Liter)				1	137.500,00	(Kota Plau, SULAWESI TENGAH)	Dana Transfer Umum-Dana Alokasi Umum			sistem drainase yang terhubung langsung dengan sungai lintasdaerah kabupaten/kota			Dinas Cipta Karya dan Sumberdaya Air
			Pembangunan Drainase Desa Tolisu Kec. Toili, Kab. Banggai (Paket)				1	170.000.000,00	(Desa Tolisu Kec. Toili, Kab. Banggai, KAB. BANGGAI)	PENDAPATAN ASLI DAERAH (PAD)			Perangkat daerah			Dinas Cipta Karya dan Sumberdaya Air
			Pembangunan Drainase Desa Honbola Kec. Batui Kab. Banggai (Paket)				1	200.000.000,00	(Desa Honbola Kec. Batui Kab. Banggai, KAB. BANGGAI)	PENDAPATAN ASLI DAERAH (PAD)			Perangkat daerah			Dinas Cipta Karya dan Sumberdaya Air
			Pengembangan Sistem Drainase (Paket)				1	200.000.000,00	(Desa Sidoan Barat Kec. Sidoan Kab. Parigi Moutong, KAB. PARIGI MOUTONG)	PENDAPATAN ASLI DAERAH (PAD)			Perangkat daerah			Dinas Cipta Karya dan Sumberdaya Air
			Belanja Alat/Bahan untuk Kegiatan Kantor- Alat Tulis Kantor (Buah)				402	6.146.950,00	(Kota Palu, SULAWESI TENGAH)	Dana Transfer Umum-Dana Alokasi Umum			sistem drainase yang terhubung langsung dengan sungai lintasdaerah kabupaten/kota			Dinas Cipta Karya dan Sumberdaya Air
			Pengembangan Sistem Drainase (Paket)				1	100.000.000,00	(Jl. Malantara Kel. Pengau Kec. Tatanga Kota Palu, KOTA PALU)	PENDAPATAN ASLI DAERAH (PAD)			Perangkat daerah			Dinas Cipta Karya dan Sumberdaya Air
			Pengembangan Sistem Drainase (Paket)				1	200.000.000,00	(Desa Kola-Kola, Kec. Banawa Tengah, Kab. Donggala, KAB. DONGGALA)	PENDAPATAN ASLI DAERAH (PAD)			Perangkat daerah			Dinas Cipta Karya dan Sumberdaya Air
			Pembangunan Drainase Desa Sibalaya Utara Kec. Tanambulava Kab. Sigi (Paket)				1	200.000.000,00	(Desa Sibalaya Utara Kec. Tanambulava Kab. Sigi, KAB. SIGI)	PENDAPATAN ASLI DAERAH (PAD)			Perangkat daerah			Dinas Cipta Karya dan Sumberdaya Air

NO	KODE	URUSAN/BIDANG URUSAN/PROGRAM/KEGIATAN/ SUB KEGIATAN	INDIKATOR PROGRAM/KEGIATAN/SUB KEGIATAN	Target Akhir Periode RPJMD	REALISASI CAPAIAN RKPD TAHUN 2022	PRAKIRAAN CAPAIAN TARGET RKPD TAHUN 2023	CAPAIAN KINERJA DAN KERANGKA PENDANAAN						KELOMPOK SASARAN	PRAKIRAAN MAJU RENCANA TAHUN 2025		PERANGKAT DAERAH PENANGGUNG JAWAB
							TARGET 2024	PAGU INDIKATIF (Rp)	LOKASI	SUMBER DANA	PRIORITAS			TARGET	PAGU INDIKATIF (Rp)	
											NASIONAL	DAERAH				
1	2	3	4	5	6	7	8	9	10	11	12	13	14	15	16	17
			Pengembangan Sistem Drainase (Paket)				1	200.000.000,00	(DESA MANTANGISI KEC. AMPANA TETE KAB. TOJO UNA-UNA, KAB. TOJO UNA UNA)	PENDAPATAN ASLI DAERAH (PAD)			Perangkat daerah			Dinas Cipta Karya dan Sumberdaya Air
			Pembangunan Drainase Desa Lambunu Kec. Bolano Lambunu, Kab. Parigi Moutong (Paket)				1	100.000.000,00	(Desa Lambunu Kec. Bolano Lambunu, Kab. Parigi Moutong, KAB. PARIGI MOUTONG)	PENDAPATAN ASLI DAERAH (PAD)			Perangkat daerah			Dinas Cipta Karya dan Sumberdaya Air
			Pengembangan Sistem Drainase (Paket)				1	100.000.000,00	(DESA SIGENTI KECAMATAN TINOMBO SELATAN, KAB. PARIGI MOUTONG)	PENDAPATAN ASLI DAERAH (PAD)			Perangkat daerah			Dinas Cipta Karya dan Sumberdaya Air
			Belanja Iuran Jaminan Kesehatan bagi Non ASN (Orang / Bulan)				72	1.140.000,00	(Kota Palu, SULAWESI TENGAH)	Dana Transfer Umum-Dana Alokasi Umum			sistem drainase yang terhubung langsung dengan sungai lintasdaerah kabupaten/kota			Dinas Cipta Karya dan Sumberdaya Air
			Pengembangan Sistem Drainase (Paket)				1	200.000.000,00	(Desa Mpanau Kecamatan Sigi Biromaru, KAB. SIGI)	Dana Transfer Umum-Dana Alokasi Umum			Drainase Kab/Kota			Dinas Cipta Karya dan Sumberdaya Air
			Belanja Perjalanan Dinas Biasa-Perjalanan Dinas Dalam Rangka Inventarisasi/Identifikasi/Koordinasi/Survey/MCO/Monitoring/Evaluasi/PHO/FHO (Orang)				102	35.220.000,00	(Kota Poso, SULAWESI TENGAH)	Dana Transfer Umum-Dana Alokasi Umum			sistem drainase yang terhubung langsung dengan sungai lintasdaerah kabupaten/kota			Dinas Cipta Karya dan Sumberdaya Air
			Pengembangan Sistem Drainase (Paket)				1	200.000.000,00	(Dusun IV Dolago Desa Dolago Kec. Parigi Moutong, KAB. PARIGI MOUTONG)	Dana Transfer Umum-Dana Alokasi Umum			Drainase Kab/Kota			Dinas Cipta Karya dan Sumberdaya Air
			Pengembangan Sistem Drainase (Paket)				1	200.000.000,00	(Desa Laonggo, Kecamatan Bunta, KAB. BANGGAI)	Dana Transfer Umum-Dana Alokasi Umum			Drainase Lintas Kab/Kota			Dinas Cipta Karya dan Sumberdaya Air
			Belanja Alat/Bahan untuk Kegiatan Kantor/Bahan Cetak (Lembar)				24.576	8.601.600,00	(Kota Palu, SULAWESI TENGAH)	Dana Transfer Umum-Dana Alokasi Umum			sistem drainase yang terhubung langsung dengan sungai lintasdaerah kabupaten/kota			Dinas Cipta Karya dan Sumberdaya Air
			Belanja Perjalanan Dinas Dalam Kota- Perjalanan Dinas Dalam Rangka Inventarisasi/Identifikasi/Koordinasi/Survey/MCO/Monitoring/Evaluasi/PHO/FHO (Orang)				17	1.800.000,00	(Kota Palu, SULAWESI TENGAH)	Dana Transfer Umum-Dana Alokasi Umum			sistem drainase yang terhubung langsung dengan sungai lintasdaerah kabupaten/kota			Dinas Cipta Karya dan Sumberdaya Air
			Belanja Alat/Bahan untuk Kegiatan Kantor- Alat Tulis Kantor (Buah)				25	238.050,00	(Kota Palu, SULAWESI TENGAH)	Dana Transfer Umum-Dana Alokasi Umum			sistem drainase yang terhubung langsung dengan sungai lintasdaerah kabupaten/kota			Dinas Cipta Karya dan Sumberdaya Air
			Pengembangan Sistem Drainase (Paket)				1	200.000.000,00	(Desa Marga Kencana Kecamatan Toili Kabupaten Banggai, KAB. BANGGAI)	Dana Transfer Umum-Dana Alokasi Umum			Drainase Lintas Kab/Kota			Dinas Cipta Karya dan Sumberdaya Air
	1.03.06.1.01.0012	Penyusunan Rencana, Kebijakan, Strategi dan Teknis Sistem Drainase Perkotaan						3.100.000.000,00			Memperkuat Infrastruktur untuk Mendukung Pengembangan Ekonomi dan Pelayanan Dasar				4.000.000.000,00	

NO	KODE	URUSAN/BIDANG URUSAN/PROGRAM/KEGIATAN/ SUB KEGIATAN	INDIKATOR PROGRAM/KEGIATAN/SUB KEGIATAN	Target Akhir Periode RPJMD	REALISASI CAPAIAN RKPD TAHUN 2022	PRAKIRAAN CAPAIAN TARGET RKPD TAHUN 2023	CAPAIAN KINERJA DAN KERANGKA PENDANAAN						KELOMPOK SASARAN	PRAKIRAAN MAJU RENCANA TAHUN 2025		PERANGKAT DAERAH PENANGGUNG JAWAB
							TARGET 2024	PAGU INDIKATIF (Rp)	LOKASI	SUMBER DANA	PRIORITAS			TARGET	PAGU INDIKATIF (Rp)	
											NASIONAL	DAERAH				
1	2	3	4	5	6	7	8	9	10	11	12	13	14	15	16	17
			Persentase Penanganan Infrastruktur di Kawasan Strategis Permukiman (%)				26,37									Dinas Cipta Karya dan Sumberdaya Air
1.03.07.1.01		Penyelenggaraan Infrastruktur pada Permukiman di Kawasan Strategis Daerah Provinsi	Jumlah Sistem Jaringan Prasarana dan Sarana Permukiman yang dibangun dan dikembangkan, dielihara di kawasan Strategis Daerah Provinsi (Sistem Jaringan) (Sistem Jaringan)				150		(13 Kab/Kota, SULAWESI TENGAH)					200		Dinas Cipta Karya dan Sumberdaya Air
1.03.07.1.01.0009		Penyediaan Sub Sistem Pengolahan Setempat di Kawasan Strategis Provinsi	Jumlah Rumah Tangga yang memiliki toilet dan tangki septik sesuai dengan standar (Rumah Tangga)		0	0										Dinas Cipta Karya dan Sumberdaya Air
			Pengembangan Permukiman (Paket)				1		(KELURAHAN, NALU KEC. BAOLAN KAB. TOLI TOLI, KAB. TOLI TOLI)	Dana Transfer Umum-Dana Alokasi Umum			SKPD Cikasda			Dinas Cipta Karya dan Sumberdaya Air
			Pengembangan Permukiman (Paket)				1		(Kelurahan Duyu, KOTA PALU)	Dana Transfer Umum-Dana Alokasi Umum			SKPD Cikasda			Dinas Cipta Karya dan Sumberdaya Air
			Pengembangan Permukiman (Paket)				1		(RT05 RW05 Kelurahan Talise, KOTA PALU)	Dana Transfer Umum-Dana Alokasi Umum			SKPD Cikasda			Dinas Cipta Karya dan Sumberdaya Air
			Pengembangan Permukiman (Paket)				1		(Kel Panasakan Kec Baolan Kab.Tolotoli, KAB. TOLI TOLI)	Dana Transfer Umum-Dana Alokasi Umum			SKPD Cikasda			Dinas Cipta Karya dan Sumberdaya Air
			Pengembangan Permukiman (Paket)				1		(Desa Baluase Dusun Semanggi , Kecamatan Dolo Selatan, KAB. SIGI)	Dana Transfer Umum-Dana Alokasi Umum			SKPD Cikasda			Dinas Cipta Karya dan Sumberdaya Air
			Pengembangan Permukiman (Paket)				1		(Perumahan Palu Green View Kelurahan Tondo Kecamatan Mantikulore, KOTA PALU)	Dana Transfer Umum-Dana Alokasi Umum			SKPD Cikasda			Dinas Cipta Karya dan Sumberdaya Air
			Pengembangan Permukiman (Paket)				1		(DESA SABULIRA TOBA KEC. RATOLINDO KAB. TOJO UNA-UNA, KAB. TOJO UNA UNA)	Dana Transfer Umum-Dana Alokasi Umum			SKPD Cikasda			Dinas Cipta Karya dan Sumberdaya Air
			Pengembangan Permukiman (Paket)				1		(Jalan Wolidondo BTN Citra Alam Tinggede III Blok D No.5 Rt. 011 RW 003 , Desa Tinggede Kecamatan Marawola Kab. Sigi, KAB. SIGI)	Dana Transfer Umum-Dana Alokasi Umum			SKPD Cikasda			Dinas Cipta Karya dan Sumberdaya Air
			Pengembangan Permukiman (Paket)				1		(perumahan Dosen Kelurahan Tondo, KOTA PALU)	Dana Transfer Umum-Dana Alokasi Umum			SKPD Cikasda			Dinas Cipta Karya dan Sumberdaya Air
			Pengembangan Permukiman (Paket)				1		(Desa Sambo Kec. Dolo Selatan Kab. Sigi, KAB. SIGI)	Dana Transfer Umum-Dana Alokasi Umum			SKPD Cikasda			Dinas Cipta Karya dan Sumberdaya Air

NO	KODE	URUSAN/BIDANG URUSAN/PROGRAM/KEGIATAN/ SUB KEGIATAN	INDIKATOR PROGRAM/KEGIATAN/SUB KEGIATAN	Target Akhir Periode RPJMD	REALISASI CAPAIAN RKPD TAHUN 2022	PRAKIRAAN CAPAIAN TARGET RKPD TAHUN 2023	CAPAIAN KINERJA DAN KERANGKA PENDANAAN					KELOMPOK SASARAN	PRAKIRAAN MAJU RENCANA TAHUN 2025		PERANGKAT DAERAH PENANGGUNG JAWAB	
							TARGET 2024	PAGU INDIKATIF (Rp)	LOKASI	SUMBER DANA	PRIORITAS		TARGET	PAGU INDIKATIF (Rp)		
											NASIONAL					DAERAH
1	2	3	4	5	6	7	8	9	10	11	12	13	14	15	16	17
			Pengembangan Permukiman (Paket)				1		(Jalan H.Marimbu Dusun Lengar Desa Labuan Panimba , Kecamatan Labuan, KAB. DONGGALA)	Dana Transfer Umum-Dana Alokasi Umum			SKPD Cikasda			Dinas Cipta Karya dan Sumberdaya Air
			Pengembangan Permukiman (Paket)				1		(Desa Tinggede Selatan Kecamatan Marawola, KAB. SIGI)	Dana Transfer Umum-Dana Alokasi Umum			SKPD Cikasda			Dinas Cipta Karya dan Sumberdaya Air
			Pengembangan Permukiman (Paket)				1		(Kelurahan Pengawu Kecamatan Tatanga, KOTA PALU)	Dana Transfer Umum-Dana Alokasi Umum			SKPD Cikasda			Dinas Cipta Karya dan Sumberdaya Air
			Pengembangan Permukiman (Paket)				1		(KEL. BAILO KEC. AMPANA KOTA KAB. TOJO UNA-UNA, KAB. TOJO UNA UNA)	Dana Transfer Umum-Dana Alokasi Umum			SKPD Cikasda			Dinas Cipta Karya dan Sumberdaya Air
			Pengembangan Permukiman (Paket)				1		(DESA PUSUNGI KEC. AMPANA TETE KAB. TOJO UNA-UNA, KAB. TOJO UNA UNA)	Dana Transfer Umum-Dana Alokasi Umum			SKPD Cikasda			Dinas Cipta Karya dan Sumberdaya Air
			Pengembangan Permukiman (Paket)				1		(Kelurahan Petobo Kecamatan Palu selatan, KOTA PALU)	Dana Transfer Umum-Dana Alokasi Umum			SKPD Cikasda			Dinas Cipta Karya dan Sumberdaya Air
			Pengembangan Permukiman (Paket)				1		(Desa Sibualong Kec. Balaesang Kab. Donggala, KAB. DONGGALA)	Dana Transfer Umum-Dana Alokasi Umum			SKPD Cikasda			Dinas Cipta Karya dan Sumberdaya Air
			Pengembangan Permukiman (Paket)				1		(Kelurahan Talise Valangguni, KOTA PALU)	Dana Transfer Umum-Dana Alokasi Umum			SKPD Cikasda			Dinas Cipta Karya dan Sumberdaya Air
			Pengembangan Permukiman (Paket)				1		(DESA SANSARINO KEC. AMPANA KOTA KAB. TOJO UNA-UNA, KAB. TOJO UNA UNA)	Dana Transfer Umum-Dana Alokasi Umum			SKPD Cikasda			Dinas Cipta Karya dan Sumberdaya Air
			Pengembangan Permukiman (Paket)				1		(RT05 RW04 Kelurahan Talise, KOTA PALU)	Dana Transfer Umum-Dana Alokasi Umum			SKPD Cikasda			Dinas Cipta Karya dan Sumberdaya Air
			Pengembangan Permukiman (Paket)				1		(Desa Watubula Kecamatan Sigi Kota, KAB. SIGI)	Dana Transfer Umum-Dana Alokasi Umum			SKPD Cikasda			Dinas Cipta Karya dan Sumberdaya Air
			Pengembangan Permukiman (Paket)				1		(Perumahan Pomandu Residence Kel. Duyu Kec. Tatanga Kota Palu, KOTA PALU)	Dana Transfer Umum-Dana Alokasi Umum			SKPD Cikasda			Dinas Cipta Karya dan Sumberdaya Air
			Pengembangan Permukiman (Paket)				1		(KEL. MALOTONG KEC. AMPANA KOTA KAB. TOJO UNA-UNA, KAB. TOJO UNA UNA)	Dana Transfer Umum-Dana Alokasi Umum			SKPD Cikasda			Dinas Cipta Karya dan Sumberdaya Air
			Pengembangan Permukiman (Paket)				1		(Desa Salusumpu Kecamatan Banawa Selatan, KAB. DONGGALA)	Dana Transfer Umum-Dana Alokasi Umum			SKPD Cikasda			Dinas Cipta Karya dan Sumberdaya Air
			Pengembangan Permukiman (Paket)				1		(Desa Gintu Kecamatan Lore Selatan Kabupaten Poso, KAB. POSO)	Dana Transfer Umum-Dana Alokasi Umum			SKPD Cikasda			Dinas Cipta Karya dan Sumberdaya Air
			Pengembangan Permukiman (Paket)				1		(Kelurahan Duyu Kecamatan Tatanga, KOTA PALU)	Dana Transfer Umum-Dana Alokasi Umum			SKPD Cikasda			Dinas Cipta Karya dan Sumberdaya Air

NO	KODE	URUSAN/BIDANG URUSAN/PROGRAM/KEGIATAN/ SUB KEGIATAN	INDIKATOR PROGRAM/KEGIATAN/SUB KEGIATAN	Target Akhir Periode RPJMD	REALISASI CAPAIAN RKP TAHUN 2022	PRAKIRAAN CAPAIAN TARGET RKP TAHUN 2023	CAPAIAN KINERJA DAN KERANGKA PENDANAAN						KELOMPOK SASARAN	PRAKIRAAN MAJU RENCANA TAHUN 2025		PERANGKAT DAERAH PENANGGUNG JAWAB
							TARGET 2024	PAGU INDIKATIF (Rp)	LOKASI	SUMBER DANA	PRIORITAS			TARGET	PAGU INDIKATIF (Rp)	
											NASIONAL	DAERAH				
1	2	3	4	5	6	7	8	9	10	11	12	13	14	15	16	17
			Pengembangan Permukiman (Paket)				1		(DESA KAJULANGKO KEC. AMPANA TETE KAB. TOJO UNA-UNA, KAB. TOJO UNA UNA)	Dana Transfer Umum-Dana Alokasi Umum			SKPD Cikasda			Dinas Cipta Karya dan Sumberdaya Air
			Pengembangan Permukiman (Paket)				1		(KEL. UEMALINGKU KEC.RATOLINDO KAB. TOJO UNA-UNA, KAB. TOJO UNA UNA)	Dana Transfer Umum-Dana Alokasi Umum			SKPD Cikasda			Dinas Cipta Karya dan Sumberdaya Air
			Pengembangan Permukiman (Paket)				1		(RT005 RW008 Kelurahan Petobo, KOTA PALU)	Dana Transfer Umum-Dana Alokasi Umum			SKPD Cikasda			Dinas Cipta Karya dan Sumberdaya Air
			Pengembangan Permukiman (Paket)				1		(Desa Tinggede Kecamatan Marawola, KAB. SIGI)	Dana Transfer Umum-Dana Alokasi Umum			SKPD Cikasda			Dinas Cipta Karya dan Sumberdaya Air
8.	1.03.08	PROGRAM PENATAAN BANGUNAN GEDUNG						281.309.240.206,00			Memperkuat Infrastruktur untuk Mendukung Pengembangan Ekonomi dan Pelayanan Dasar				1.541.829.120.000,00	Dinas Cipta Karya dan Sumberdaya Air
			Persentase bangunan strategis provinsi yang dilakukan penataan (%)				33,33									
	1.03.08.1.01	Penetapan dan Penyelenggaraan Bangunan Gedung untuk Kepentingan Strategis Daerah Provinsi						281.309.240.206,00			Memperkuat Infrastruktur untuk Mendukung Pengembangan Ekonomi dan Pelayanan Dasar				1.541.829.120.000,00	Dinas Cipta Karya dan Sumberdaya Air
			Jumlah Bangunan Gedung untuk Kepentingan Strategis Daerah Provinsi yang Dilakukan Rehabilitasi dan Pemeliharaan Renovasi Ubahsuai (Unit) (Unit)				4		(Kota Palu, KOTA PALU)				4			Dinas Cipta Karya dan Sumberdaya Air
	1.03.08.1.01.0016	Pengubahsuaian Bangunan Gedung untuk Kepentingan Strategis Daerah Provinsi						6.580.740.500,00			Memperkuat Infrastruktur untuk Mendukung Pengembangan Ekonomi dan Pelayanan Dasar				21.000.000.000,00	Dinas Cipta Karya dan Sumberdaya Air
			Jumlah Bangunan Gedung untuk Kepentingan Strategis Daerah Provinsi yang Diubahsuaikan (Bangunan Gedung)		2.00	3.00	4.00		(13 Kab/Kota, SULAWESI TENGAH)				0.00			Dinas Cipta Karya dan Sumberdaya Air
			Atk Sub Kegiatan Rehabilitasi, Renovasi dan Ubahsuai Bangunan Gedung untuk Kepentingan Strategis Daerah Provinsi (Kegiatan)				1	12.021.500,00	(Kota Palu, SULAWESI TENGAH)	Dana Transfer Umum-Dana Alokasi Umum			SKPD CIKASDA			Dinas Cipta Karya dan Sumberdaya Air
			Cetak Sub Kegiatan Rehabilitasi, Renovasi dan Ubahsuai Bangunan Gedung untuk Kepentingan Strategis Daerah Provinsi (Kegiatan)				1	19.000.000,00	(Kota Palu, SULAWESI TENGAH)	Dana Transfer Umum-Dana Alokasi Umum			SKPD CIKASDA			Dinas Cipta Karya dan Sumberdaya Air
			Makanan dan Minuman Sub Kegiatan Rehabilitasi, Renovasi dan Ubahsuai Bangunan Gedung untuk Kepentingan Strategis Daerah Provinsi (Kegiatan)				1	16.250.000,00	(Kota Palu, SULAWESI TENGAH)	Dana Transfer Umum-Dana Alokasi Umum			SKPD CIKASDA			Dinas Cipta Karya dan Sumberdaya Air

NO	KODE	URUSAN/BIDANG URUSAN/PROGRAM/KEGIATAN/ SUB KEGIATAN	INDIKATOR PROGRAM/KEGIATAN/SUB KEGIATAN	Target Akhir Periode RPJMD	REALISASI CAPAIAN RKPD TAHUN 2022	PRAKIRAAN CAPAIAN TARGET RKPD TAHUN 2023	CAPAIAN KINERJA DAN KERANGKA PENDANAAN						KELOMPOK SASARAN	PRAKIRAAN MAJU RENCANA TAHUN 2025		PERANGKAT DAERAH PENANGGUNG JAWAB
							TARGET 2024	PAGU INDIKATIF (Rp)	LOKASI	SUMBER DANA	PRIORITAS			TARGET	PAGU INDIKATIF (Rp)	
											NASIONAL	DAERAH				
1	2	3	4	5	6	7	8	9	10	11	12	13	14	15	16	17
			<p><i>Kertas Sub Kegiatan Rehabilitasi, Renovasi dan Ubahsui Bangunan Gedung untuk Kepentingan Strategis Daerah Provinsi (Kegiatan)</i></p> <p><i>Perjalanan Dinas Biasa Dalam Rangka Konsultasi / Koordinasi / Rapat / Asistensi / Survey Jakarta dan Sekitarnya Sub Kegiatan Rehabilitasi, Renovasi dan Ubahsui Bangunan Gedung untuk Kepentingan Strategis Daerah Provinsi (Orang)</i></p> <p><i>Rehabilitasi Gedung Kasiromu Bappeda Provinsi Sulawesi Tengah (*)</i></p> <p><i>Belanja Perangko Sub Rehabilitasi, Renovasi dan Ubahsui Bangunan Gedung untuk Kepentingan Strategis Daerah Provinsi (Lembar)</i></p>				1	10.083.000,00	(Kota palu, SULAWESI TENGAH)	Dana Transfer Umum-Dana Alokasi Umum			SKPD CIKASDA			<i>Dinas Cipta Karya dan Sumberdaya Air</i>
							6	22.886.000,00	(Kota Palu, SULAWESI TENGAH)	Dana Transfer Umum-Dana Alokasi Umum			SKPD CIKASDA			<i>Dinas Cipta Karya dan Sumberdaya Air</i>
							1	6.500.000.000,00	(Kota Palu, SULAWESI TENGAH)	Dana Transfer Umum-Dana Alokasi Umum			Jumlah Bangunan Gedung untuk Kepentingan Strategis Daerah Provinsi yang Dilakukan Rehabilitasi dan Pemeliharaan Renovasi Ubahsui (Unit)			<i>Dinas Cipta Karya dan Sumberdaya Air</i>
							50	500.000,00	(Kota Palu, SULAWESI TENGAH)	Dana Transfer Umum-Dana Alokasi Umum			SKPD CIKASDA			<i>Dinas Cipta Karya dan Sumberdaya Air</i>
	1.03.08.1.01.0019	Pembangunan, Pemanfaatan, Pelestarian dan Pembongkaran Bangunan Gedung untuk Kepentingan Strategis Daerah Provinsi						274.691.435.706,00				Memperkuat Infrastruktur untuk Mendukung Pengembangan Ekonomi dan Pelayanan Dasar			1.511.829.120.000,00	
			<i>Jumlah Dokumen Pembangunan, Pemanfaatan, Pelestarian dan Pembongkaran Bangunan Gedung untuk Kepentingan Strategis Daerah Provinsi (Dokumen)</i>		3.00	3.00	3.00		(13 Kab/Kota, SULAWESI TENGAH)					3.00		<i>Dinas Cipta Karya dan Sumberdaya Air</i>
			<i>Bahan Cetak Kegiatan Pekerjaan Pembangunan Masjid Raya Provinsi Sulawesi Tengah (Kegiatan)</i>				1	20.550.000,00	(Kota Palu, SULAWESI TENGAH)	Dana Transfer Umum-Dana Alokasi Umum			SKPD CIKASDA			<i>Dinas Cipta Karya dan Sumberdaya Air</i>
			<i>ATK Kegiatan Pekerjaan Pembangunan Masjid Raya Provinsi Sulawesi Tengah (Kegiatan)</i>				1	14.760.250,00	(Kota Palu, SULAWESI TENGAH)	Dana Transfer Umum-Dana Alokasi Umum			SKPD CIKSDA			<i>Dinas Cipta Karya dan Sumberdaya Air</i>
			<i>Makanan dan Minuman Rapat Kegiatan Pekerjaan Pembangunan Masjid Raya Provinsi Sulawesi Tengah (Orang)</i>				25	53.125.000,00	(Kota Palu, SULAWESI TENGAH)	Dana Transfer Umum-Dana Alokasi Umum			SKPD CIKASDA			<i>Dinas Cipta Karya dan Sumberdaya Air</i>
			<i>Perjalanan Dinas Biasa Dalam Rangka Konsultasi/Koordinasi/Rapat/Asistensi/Survey Jakarta dan Sekitarnya Kegiatan Pekerjaan Pembangunan Masjid Raya Provinsi Sulawesi Tengah (Orang)</i>				6	61.326.000,00	(Kota Palu, SULAWESI TENGAH)	Dana Transfer Umum-Dana Alokasi Umum			SKPD CIKASDA			<i>Dinas Cipta Karya dan Sumberdaya Air</i>

NO	KODE	URUSAN/BIDANG URUSAN/PROGRAM/KEGIATAN/ SUB KEGIATAN	INDIKATOR PROGRAM/KEGIATAN/SUB KEGIATAN	Target Akhir Periode RPJMD	REALISASI CAPAIAN RKPD TAHUN 2022	PRAKIRAAN CAPAIAN TARGET RKPD TAHUN 2023	CAPAIAN KINERJA DAN KERANGKA PENDANAAN						KELOMPOK SASARAN	PRAKIRAAN MAJU RENCANA TAHUN 2025		PERANGKAT DAERAH PENANGGUNG JAWAB
							TARGET 2024	PAGU INDIKATIF (Rp)	LOKASI	SUMBER DANA	PRIORITAS			TARGET	PAGU INDIKATIF (Rp)	
											NASIONAL	DAERAH				
1	2	3	4	5	6	7	8	9	10	11	12	13	14	15	16	17
			Bahan Lainnya Kegiatan Pekerjaan Pembangunan Masjid Raya Provinsi Sulawesi Tengah (Buah)				50	1.250.000,00	(Kota Palu, SULAWESI TENGAH)	Dana Transfer Umum-Dana Alokasi Umum			SKPD CIKASDA			Dinas Cipta Karya dan Sumberdaya Air
			Kertas Kegiatan Sub Perencanaan, Pembangunan, Pengawasan dan Pemanfaatan Bangunan Gedung untuk Kepentingan Strategis Daerah Provinsi (Kegiatan)				1	9.582.750,00	(Kota Palu, SULAWESI TENGAH)	Dana Transfer Umum-Dana Alokasi Umum			SKPD CIKASDA			Dinas Cipta Karya dan Sumberdaya Air
			Makanan dan Minuman Rapat Sub Kegiatan Perencanaan, Pembangunan, Pengawasan dan Pemanfaatan Bangunan Gedung untuk Kepentingan Strategis Daerah Provinsi (Kegiatan)				1	16.250.000,00	(Kota Palu, SULAWESI TENGAH)	Dana Transfer Umum-Dana Alokasi Umum			SKPD CIKASDA			Dinas Cipta Karya dan Sumberdaya Air
			Materai Kegiatan Sub Perencanaan, Pembangunan, Pengawasan dan Pemanfaatan Bangunan Gedung untuk Kepentingan Strategis Daerah Provinsi (Kegiatan)				1	2.000.000,00	(Kota Palu, SULAWESI TENGAH)	Dana Transfer Umum-Dana Alokasi Umum			SKPD CIKASDA			Dinas Cipta Karya dan Sumberdaya Air
			Honorarium Non ASN Kegiatan Pekerjaan Pembangunan Masjid Raya Provinsi Sulawesi Tengah (Orang)				5	96.000.000,00	(Kota Palu, SULAWESI TENGAH)	Dana Transfer Umum-Dana Alokasi Umum			SKPD CIKASDA			Dinas Cipta Karya dan Sumberdaya Air
			Perjalanan Dinas Dalam Rangka Konsultasi/Koordinasi/Rapat/Asistensi/Survey Jakarta dan Sekitarnya Sub Kegiatan Perencanaan, Pembangunan, Pengawasan dan Pemanfaatan Bangunan Gedung untuk Kepentingan Strategis Daerah Provinsi (Orang)				1	9.610.000,00	(Kota Palu, SULAWESI TENGAH)	Dana Transfer Umum-Dana Alokasi Umum			SKPD CIKASDA			Dinas Cipta Karya dan Sumberdaya Air
			Kertas Sub Kegiatan Pekerjaan Pembangunan Masjid Raya Provinsi Sulawesi Tengah (Kegiatan)				1	9.682.800,00	(Kota Palu, SULAWESI TENGAH)	Dana Transfer Umum-Dana Alokasi Umum			SKPD CIKASDA			Dinas Cipta Karya dan Sumberdaya Air
			Honorarium Pejabat Pelaksana Teknis Kegiatan (Orang / Bulan)				12	44.640.000,00	(KOTA PALU, SULAWESI TENGAH)	Dana Transfer Umum-Dana Alokasi Umum			SKPD CIKASDA			Dinas Cipta Karya dan Sumberdaya Air
			Bahan Komputer Sub Kegiatan Pekerjaan Pembangunan Masjid Raya Provinsi Sulawesi Tengah (Buah)				50	6.875.000,00	(Kota Palu, SULAWESI TENGAH)	Dana Transfer Umum-Dana Alokasi Umum			SKPD CIKASDA			Dinas Cipta Karya dan Sumberdaya Air
			Materai Sub Kegiatan Pekerjaan Pembangunan Masjid Raya Provinsi Sulawesi Tengah (Lembar)				50	500.000,00	(Kota Palu, SULAWESI TENGAH)	Dana Transfer Umum-Dana Alokasi Umum			SKPD CIKASDA			Dinas Cipta Karya dan Sumberdaya Air
			Pembangunan Baru Gedung Kantor Badan Kepegawaian Daerah Prov. Sulawesi Tengah (Paket)				1	7.000.000.000,00	(Kota Palu, SULAWESI TENGAH)	Dana Transfer Umum-Dana Alokasi Umum			Jumlah Bangunan Gedung untuk Kepentingan Strategis Daerah Provinsi yang Dilakukan Rehabilitasi dan Pemeliharaan Renovasi Ubahsuai (Unit)			Dinas Cipta Karya dan Sumberdaya Air

NO	KODE	URUSAN/BIDANG URUSAN/PROGRAM/KEGIATAN/ SUB KEGIATAN	INDIKATOR PROGRAM/KEGIATAN/SUB KEGIATAN	Target Akhir Periode RPJMD	REALISASI CAPAIAN RKPD TAHUN 2022	PRAKIRAAN CAPAIAN TARGET RKPD TAHUN 2023	CAPAIAN KINERJA DAN KERANGKA PENDANAAN						KELOMPOK SASARAN	PRAKIRAAN MAJU RENCANA TAHUN 2025		PERANGKAT DAERAH PENANGGUNG JAWAB
							TARGET 2024	PAGU INDIKATIF (Rp)	LOKASI	SUMBER DANA	PRIORITAS			TARGET	PAGU INDIKATIF (Rp)	
											NASIONAL	DAERAH				
1	2	3	4	5	6	7	8	9	10	11	12	13	14	15	16	17
			Bahan Kebersihan Kegiatan Pekerjaan Pembangunan Masjid Raya Provinsi Sulawesi Tengah (Kegiatan)				1	8.935.950,00	(Kota Palu, SULAWESI TENGAH)	Dana Transfer Umum-Dana Alokasi Umum			SKPD CIKASDA			Dinas Cipta Karya dan Sumberdaya Air
			Honorarium Tim Pendamping Kegiatan Pekerjaan Pembangunan Masjid Raya Provinsi Sulawesi Tengah (Orang)				21	42.000.000,00	(Kota Palu, SULAWESI TENGAH)	Dana Transfer Umum-Dana Alokasi Umum			SKPD CIKASDA			Dinas Cipta Karya dan Sumberdaya Air
			Honorarium Non ASN Sub Kegiatan Perencanaan, Pembangunan, Pengawasan dan Pemanfaatan Bangunan Gedung untuk Kepentingan Strategis Daerah Provinsi (Orang)				8	156.600.000,00	(Kota Palu, SULAWESI TENGAH)	Dana Transfer Umum-Dana Alokasi Umum			SKPD CIKASDA			Dinas Cipta Karya dan Sumberdaya Air
			Perjalanan Dinas Dalam Kota Sub Kegiatan Perencanaan, Pembangunan, Pengawasan dan Pemanfaatan Bangunan Gedung untuk Kepentingan Strategis Daerah Provinsi (Orang)				5	30.000.000,00	(Kota Palu, SULAWESI TENGAH)	Dana Transfer Umum-Dana Alokasi Umum			SKPD CIKASDA			Dinas Cipta Karya dan Sumberdaya Air
			Honorarium Penanggungjawab Pengelola Keuangan (Bulan)				12	125.040.000,00	(Kota Palu, SULAWESI TENGAH)	Dana Transfer Umum-Dana Alokasi Umum			SKPD CIKASDA			Dinas Cipta Karya dan Sumberdaya Air
			Pekerjaan Pembangunan Masjid Raya Provinsi Sulawesi Tengah (Lanjutan) (Paket)				1	263.809.240.206,00	(Kota Palu, SULAWESI TENGAH)	Dana Transfer Umum-Dana Alokasi Umum			Jumlah Bangunan Gedung untuk Kepentingan Strategis Daerah Provinsi yang Dilakukan Rehabilitasi dan Pemeliharaan Renovasi Ubahsuai (Unit)			Dinas Cipta Karya dan Sumberdaya Air
			Belanja Honorarium Pengkat Unit Kerja Pengadaan Barang/Jasa (UKPBJ) (Paket)				21	30.900.000,00	(Kota Palu, SULAWESI TENGAH)	Dana Transfer Umum-Dana Alokasi Umum			SKPD CIKASDA			Dinas Cipta Karya dan Sumberdaya Air
			Makanan dan Minuman Lembur Sub Kegiatan Perencanaan, Pembangunan, Pengawasan dan Pemanfaatan Bangunan Gedung untuk Kepentingan Strategis Daerah Provinsi (Orang)				8	46.200.000,00	(Kota Palu, SULAWESI TENGAH)	Dana Transfer Umum-Dana Alokasi Umum			SKPD CIKASDA			Dinas Cipta Karya dan Sumberdaya Air
			BPJS Ketenagakerjaan Kegiatan Pekerjaan Pembangunan Masjid Raya Provinsi Sulawesi Tengah (Orang)				5	720.000,00	(Kota Palu, SULAWESI TENGAH)	Dana Transfer Umum-Dana Alokasi Umum			SKPD CIKASDA			Dinas Cipta Karya dan Sumberdaya Air
			Bahan Komputer Kegiatan Sub Perencanaan, Pembangunan, Pengawasan dan Pemanfaatan Bangunan Gedung untuk Kepentingan Strategis Daerah Provinsi (Kegiatan)				1	3.437.500,00	(Kota Palu, SULAWESI TENGAH)	Dana Transfer Umum-Dana Alokasi Umum			SKPD CIKASDA			Dinas Cipta Karya dan Sumberdaya Air
			Makanan dan Minuman Lembur Kegiatan Pekerjaan Pembangunan Masjid Raya Provinsi Sulawesi Tengah (Orang)				5	28.875.000,00	(Kota Palu, SULAWESI TENGAH)	Dana Transfer Umum-Dana Alokasi Umum			SKPD CIKASDA			Dinas Cipta Karya dan Sumberdaya Air

NO	KODE	URUSAN/BIDANG URUSAN/PROGRAM/KEGIATAN/ SUB KEGIATAN	INDIKATOR PROGRAM/KEGIATAN/SUB KEGIATAN	Target Akhir Periode RPJMD	REALISASI CAPAIAN RKPD TAHUN 2022	PRAKIRAAN CAPAIAN TARGET RKPD TAHUN 2023	CAPAIAN KINERJA DAN KERANGKA PENDANAAN						KELOMPOK SASARAN	PRAKIRAAN MAJU RENCANA TAHUN 2025		PERANGKAT DAERAH PENANGGUNG JAWAB
							TARGET 2024	PAGU INDIKATIF (Rp)	LOKASI	SUMBER DANA	PRIORITAS			TARGET	PAGU INDIKATIF (Rp)	
											NASIONAL	DAERAH				
1	2	3	4	5	6	7	8	9	10	11	12	13	14	15	16	17
			<p>ATK Kegiatan Sub Perencanaan, Pembangunan, Pengawasan dan Pemanfaatan Bangunan Gedung untuk Kepentingan Strategis Daerah Provinsi (Kegiatan)</p> <p>Pembangunan Baru Gedung Kantor Badan Kesatuan Bangsa dan Politik Provinsi Sulawesi Tengah (Paket)</p> <p>Honorarium Pengadaan Barang/Jasa (Bulan)</p> <p>Perlengkapan Dinas Kegiatan Pekerjaan Pembangunan Masjid Raya Provinsi Sulawesi Tengah (Buah)</p> <p>BPJS Ketenagakerjaan Non ASN Sub Kegiatan Perencanaan, Pembangunan, Pengawasan dan Pemanfaatan Bangunan Gedung untuk Kepentingan Strategis Daerah Provinsi (Orang)</p> <p>Bahan Cetak Kegiatan Sub Perencanaan, Pembangunan, Pengawasan dan Pemanfaatan Bangunan Gedung untuk Kepentingan Strategis Daerah Provinsi (Kegiatan)</p>				1	14.323.250,00	(Kota Palu, SULAWESI TENGAH)	Dana Transfer Umum-Dana Alokasi Umum			SKPD CIKASDA			Dinas Cipta Karya dan Sumberdaya Air
							1	3.000.000.000,00	(Kota Palu, SULAWESI TENGAH)	Dana Transfer Umum-Dana Alokasi Umum			Jumlah Bangunan Gedung untuk Kepentingan Strategis Daerah Provinsi yang Dilakukan Rehabilitasi dan Pemeliharaan Renovasi Ubahsuai (Unit)			Dinas Cipta Karya dan Sumberdaya Air
							12	8.160.000,00	(Kota Palu, SULAWESI TENGAH)	Dana Transfer Umum-Dana Alokasi Umum			SKPD CIKASDA			Dinas Cipta Karya dan Sumberdaya Air
							20	22.200.000,00	(Kota Palu, SULAWESI TENGAH)	Dana Transfer Umum-Dana Alokasi Umum			SKPD CIKASDA			Dinas Cipta Karya dan Sumberdaya Air
							8	1.152.000,00	(Kota Palu, SULAWESI TENGAH)	Dana Transfer Umum-Dana Alokasi Umum			SKPD CIKASDA			Dinas Cipta Karya dan Sumberdaya Air
							1	17.500.000,00	(Kota Palu, SULAWESI TENGAH)	Dana Transfer Umum-Dana Alokasi Umum			SKPD CIKASDA			Dinas Cipta Karya dan Sumberdaya Air
	1.03.08.1.01.0020	Pemeliharaan, Perawatan, dan Pemeriksaan Berkala Bangunan Gedung untuk Kepentingan Strategis Daerah Provinsi						37.064.000,00				Memperkuat Infrastruktur untuk Mendukung Pengembangan Ekonomi dan Pelayanan Dasar			9.000.000.000,00	
			Jumlah Bangunan Gedung untuk Kepentingan Strategis Provinsi yang Dipelihara, Dirawat, dan Diperiksa Berkala (Bangunan Gedung)		2.00	2.00	3.00		(13 Kab/Kota, SULAWESI TENGAH)					4.00		Dinas Cipta Karya dan Sumberdaya Air
			Perjalanan Dinas Dalam Rangka Konsultasi/Koordinasi/Rapat/Asistensi/Survey (Kegiatan)				1	19.220.000,00	(Kota Palu, SULAWESI TENGAH)	Dana Transfer Umum-Dana Alokasi Umum			SKPD CIKASDA			Dinas Cipta Karya dan Sumberdaya Air
			Makanan dan Minuman Kegiatan (Kegiatan)				1	16.250.000,00	(Kota Palu, SULAWESI TENGAH)	Dana Transfer Umum-Dana Alokasi Umum			SKPD CIKASDA			Dinas Cipta Karya dan Sumberdaya Air
			Kertas Sub Kegiatan Pemeliharaan dan Perawatan Bangunan Gedung Untuk Kepentingan Strategis Provinsi (Kegiatan)				1	1.594.000,00	(Kota Palu, SULAWESI TENGAH)	Dana Transfer Umum-Dana Alokasi Umum			SKPD CIKASDA			Dinas Cipta Karya dan Sumberdaya Air

NO	KODE	URUSAN/BIDANG URUSAN/PROGRAM/KEGIATAN/ SUB KEGIATAN	INDIKATOR PROGRAM/KEGIATAN/SUB KEGIATAN	Target Akhir Periode RPJMD	REALISASI CAPAIAN RKPD TAHUN 2022	PRAKIRAAN CAPAIAN TARGET RKPD TAHUN 2023	CAPAIAN KINERJA DAN KERANGKA PENDANAAN						KELOMPOK SASARAN	PRAKIRAAN MAJU RENCANA TAHUN 2025		PERANGKAT DAERAH PENANGGUNG JAWAB
							TARGET 2024	PAGU INDIKATIF (Rp)	LOKASI	SUMBER DANA	PRIORITAS			TARGET	PAGU INDIKATIF (Rp)	
											NASIONAL	DAERAH				
1	2	3	4	5	6	7	8	9	10	11	12	13	14	15	16	17
9.	1.03.09	PROGRAM PENATAAN BANGUNAN DAN LINGKUNGANNYA	<i>Persentase bangunan strategis provinsi serta penataan lingkungan di KSP (%)</i>				24,29	18.090.000.000,00			Memperkuat Infrastruktur untuk Mendukung Pengembangan Ekonomi dan Pelayanan Dasar				6.594.679.000,00	<i>Dinas Cipta Karya dan Sumberdaya Air</i>
	1.03.09.1.01	Penyelenggaraan Penataan Bangunan dan Lingkungan di Kawasan Strategis Daerah Provinsi dan Lintas Daerah Kabupaten/Kota	<i>Jumlah Penataan Bangunan dan Lingkungan di Kawasan Cagar Budaya dan Tradisional Bersejarah, Kawasan Pariwisata, Kawasan Sistem Perkotaan Nasional dan Kawasan Strategis Lainnya (Kawasan) (Kawasan)</i>				2	18.090.000.000,00	<i>(2 Kabupaten/Kota, SULAWESI TENGAH)</i>		Memperkuat Infrastruktur untuk Mendukung Pengembangan Ekonomi dan Pelayanan Dasar		2		6.594.679.000,00	<i>Dinas Cipta Karya dan Sumberdaya Air</i>
	1.03.09.1.01.0008	Penataan Bangunan dan Lingkungan Kawasan Cagar Budaya, Kawasan Pariwisata, Kawasan Sistem Perkotaan Nasional dan Kawasan Strategis Lainnya	<i>Jumlah Bangunan dan Lingkungan Kawasan Cagar Budaya, Kawasan Pariwisata, Kawasan Sistem Perkotaan Nasional dan Kawasan Strategis Lainnya yang Ditata (Kawasan)</i>		2.00	3.00	4.00	17.590.000.000,00	<i>(13 Kab/Kota, SULAWESI TENGAH)</i>		Memperkuat Infrastruktur untuk Mendukung Pengembangan Ekonomi dan Pelayanan Dasar		5.00		6.594.679.000,00	<i>Dinas Cipta Karya dan Sumberdaya Air</i>
			<i>Perencanaan, Pengawasan dan Monitoring, Pengadministrasi Kab. Poso dan Tojo Una-una (Kegiatan)</i>				1	200.000.000,00	<i>(KOTA PALU, SULAWESI TENGAH)</i>	<i>Dana Transfer Umum-Dana Alokasi Umum</i>		SKPD CIKASDA				<i>Dinas Cipta Karya dan Sumberdaya Air</i>
			<i>Belanja perangko, materai dan benda pos lainnya (Kegiatan)</i>				1	2.000.000,00	<i>(KOTA PALU, SULAWESI TENGAH)</i>	<i>Dana Transfer Umum-Dana Alokasi Umum</i>		SKPD CIKASDA				<i>Dinas Cipta Karya dan Sumberdaya Air</i>
			<i>Belanja Perjalanan Dinas Biasa (Kegiatan)</i>				1	8.400.000,00	<i>(KOTA PALU, SULAWESI TENGAH)</i>	<i>Dana Transfer Umum-Dana Alokasi Umum</i>		SKDP CIKASDA				<i>Dinas Cipta Karya dan Sumberdaya Air</i>
			<i>Belanja Makanan/Minumanan Rapat dan Lembur Kegiatan (Kegiatan)</i>				1	83.820.000,00	<i>(KOTA PALU, SULAWESI TENGAH)</i>	<i>Dana Transfer Umum-Dana Alokasi Umum</i>		SKPD CIKASDA				<i>Dinas Cipta Karya dan Sumberdaya Air</i>
			<i>HONORARIUM PEJABAT PELAKSANA TEKNIS KEGIATAN (Orang / Bulan)</i>				2	70.080.000,00	<i>(Kota Palu, SULAWESI TENGAH)</i>	<i>Dana Transfer Umum-Dana Alokasi Umum</i>		SKPD Cikasda				<i>Dinas Cipta Karya dan Sumberdaya Air</i>
			<i>Belanja Penggandaan dan Jilid Kegiatan (Kegiatan)</i>				1	42.300.700,00	<i>(Kota Palu, SULAWESI TENGAH)</i>	<i>Dana Transfer Umum-Dana Alokasi Umum</i>		SKPD Cikasda				<i>Dinas Cipta Karya dan Sumberdaya Air</i>
			<i>Belanja Alat Tulis Kegiatan Kantor - Kertas dan Cover (Kegiatan)</i>				1	23.625.000,00	<i>(KOTA PALU, SULAWESI TENGAH)</i>	<i>Dana Transfer Umum-Dana Alokasi Umum</i>		SKPD CIKASDA				<i>Dinas Cipta Karya dan Sumberdaya Air</i>

NO	KODE	URUSAN/BIDANG URUSAN/PROGRAM/KEGIATAN/ SUB KEGIATAN	INDIKATOR PROGRAM/KEGIATAN/SUB KEGIATAN	Target Akhir Periode RPJMD	REALISASI CAPAIAN RKPD TAHUN 2022	PRAKIRAAN CAPAIAN TARGET RKPD TAHUN 2023	CAPAIAN KINERJA DAN KERANGKA PENDANAAN						KELOMPOK SASARAN	PRAKIRAAN MAJU RENCANA TAHUN 2025		PERANGKAT DAERAH PENANGGUNG JAWAB
							TARGET 2024	PAGU INDIKATIF (Rp)	LOKASI	SUMBER DANA	PRIORITAS			TARGET	PAGU INDIKATIF (Rp)	
											NASIONAL	DAERAH				
1	2	3	4	5	6	7	8	9	10	11	12	13	14	15	16	17
			Belanja Jasa Tenaga Pelayanan Umum (Kegiatan)				1	205.200.000,00	(kota palu, kab. sigi, kab.donggala, kab. parigi moutong, kab. poso, SULAWESI TENGAH)	Dana Transfer Umum-Dana Alokasi Umum			SKPD CIKASDA			Dinas Cipta Karya dan Sumberdaya Air
			Pekerjaan Jalan Lingkungan (Tersebar di 60 Lokasi) (Paket)				60	11.170.000.000,00	(Tersebar 13 Kab/Kota, SULAWESI TENGAH)	Dana Transfer Umum-Dana Alokasi Umum			SKPD CIKASDA			Dinas Cipta Karya dan Sumberdaya Air
			Belanja Iuran Jaminan Kesehatan Bagi Non ASN (Orang / Bulan)				11	19.800.000,00	(Kota Palu, SULAWESI TENGAH)	Dana Transfer Umum-Dana Alokasi Umum			SKPD Cikasda			Dinas Cipta Karya dan Sumberdaya Air
			Belanja Honorarium Pengadaan Barang/ Jasa (Kegiatan)				1	8.160.000,00	(Kota Palu, SULAWESI TENGAH)	Dana Transfer Umum-Dana Alokasi Umum			SKPD CIKASDA			Dinas Cipta Karya dan Sumberdaya Air
			Belanja Alat /Bahan Untuk Kegiatan Kantor (Kegiatan)				1	29.739.300,00	(KOTA PALU, SULAWESI TENGAH)	Dana Transfer Umum-Dana Alokasi Umum			SKPD CIKASDA			Dinas Cipta Karya dan Sumberdaya Air
			Hasil Verifikasi Pokir Dan Mapping Pokir Pekerjaan Jalan Lingkungan (30 Lokasi) (Paket)				30	5.720.000.000,00	(Tersebar 13 Kab/Kota, SULAWESI TENGAH)	Dana Transfer Umum-Dana Alokasi Umum			SKPD Cikasda			Dinas Cipta Karya dan Sumberdaya Air
			Belanja Alat Tulis Kegiatan Kantor - Bahan Komputer (Kegiatan)				1	6.875.000,00	(KOTA PALU, SULAWESI TENGAH)	Dana Transfer Umum-Dana Alokasi Umum			SKPD CIKASDA			Dinas Cipta Karya dan Sumberdaya Air
	1.03.09.1.01.0009	Penyusunan Rencana dan Teknis Penataan Bangunan dan Lingkungan di Kawasan Strategis Daerah Provinsi dan Lintas Daerah Kabupaten/Kota						500.000.000,00								
			Jumlah Dokumen Rencana dan Teknis Penataan Bangunan dan Lingkungan di Kawasan Strategis Daerah Provinsi dan Lintas Daerah Kabupaten/Kota yang Disusun (Dokumen)		0	0										Dinas Cipta Karya dan Sumberdaya Air
			alat tulis kantor sub kegiatan penataan bangunan dan lingkungan (Kegiatan)				1	5.159.975,00	(Kota Palu, SULAWESI TENGAH)	Dana Transfer Umum-Dana Alokasi Umum			SKPD Cikasda			Dinas Cipta Karya dan Sumberdaya Air
			PERSONAL COMPUTER SUB KEGIATAN PENATAAN BANGUNAN DAN LINGKUNGAN (Kegiatan)				1	66.922.466,00	(Kota Palu, SULAWESI TENGAH)	Dana Transfer Umum-Dana Alokasi Umum			SKPD Cikasda			Dinas Cipta Karya dan Sumberdaya Air
			BPJS KETENAGAKERJAAN NON ASN (Orang / Bulan)				84	1.008.000,00	(Kota Palu, SULAWESI TENGAH)	Dana Transfer Umum-Dana Alokasi Umum			SKPD Cikasda			Dinas Cipta Karya dan Sumberdaya Air
			MAKAN MINUM RAPAT INTERNAL KEGIATAN (Kegiatan)				1	65.175.000,00	(Kota Palu, SULAWESI TENGAH)	Dana Transfer Umum-Dana Alokasi Umum			SKPD Cikasda			Dinas Cipta Karya dan Sumberdaya Air
			bahan cetak sub kegiatan penataan bangunan dan lingkungan (Lembar)				79.998	27.999.059,00	(Kota Palu, SULAWESI TENGAH)	Dana Transfer Umum-Dana Alokasi Umum			SKPD CIKASDA			Dinas Cipta Karya dan Sumberdaya Air
			bahan komputer sub kegiatan penataan bangunan dan lingkungan (Botol/Liter)				18	2.475.000,00	(Kota Palu, SULAWESI TENGAH)	Dana Transfer Umum-Dana Alokasi Umum			SKPD Cikasda			Dinas Cipta Karya dan Sumberdaya Air

NO	KODE	URUSAN/BIDANG URUSAN/PROGRAM/KEGIATAN/ SUB KEGIATAN	INDIKATOR PROGRAM/KEGIATAN/SUB KEGIATAN	Target Akhir Periode RPJMD	REALISASI CAPAIAN RKP TAHUN 2022	PRAKIRAAN CAPAIAN TARGET RKP TAHUN 2023	CAPAIAN KINERJA DAN KERANGKA PENDANAAN						KELOMPOK SASARAN	PRAKIRAAN MAJU RENCANA TAHUN 2025		PERANGKAT DAERAH PENANGGUNG JAWAB
							TARGET 2024	PAGU INDIKATIF (Rp)	LOKASI	SUMBER DANA	PRIORITAS			TARGET	PAGU INDIKATIF (Rp)	
											NASIONAL	DAERAH				
1	2	3	4	5	6	7	8	9	10	11	12	13	14	15	16	17
			<p>PERJALANAN DINAS DALAM DAERAH (Koordinasi dan Survey Teknis Bangunan Gedung Strategis Provinsi) (Kegiatan)</p> <p>HONOR NON ASN (Orang / Bulan)</p> <p>kertas cover sub kegiatan penataan bangunan dan lingkungan (Kegiatan)</p> <p>materai sub kegiatan penataan bangunan dan lingkungan (Lembar)</p>				1	187.560.000,00	(13 Kab/Kota, SULAWESI TENGAH)	Dana Transfer Umum-Dana Alokasi Umum			13 Kab/Kota			Dinas Cipta Karya dan Sumberdaya Air
							84	134.400.000,00	(Kota Palu, SULAWESI TENGAH)	Dana Transfer Umum-Dana Alokasi Umum			SKPD CIKASDA			Dinas Cipta Karya dan Sumberdaya Air
							1	7.300.500,00	(Kota Palu, SULAWESI TENGAH)	Dana Transfer Umum-Dana Alokasi Umum			SKPD Cikasda			Dinas Cipta Karya dan Sumberdaya Air
							200	2.000.000,00	(Kota Palu, SULAWESI TENGAH)	Dana Transfer Umum-Dana Alokasi Umum			SKPD Cikasda			Dinas Cipta Karya dan Sumberdaya Air
10.	1.03.10	PROGRAM PENYELENGGARAAN JALAN	<p>Persentase Kemantapan Jalan Provinsi (%)</p> <p>Persentase Kemantapan Jalan Provinsi (%)</p>				66.03	332.170.866.700,00			Memperkuat Infrastruktur untuk Mendukung Pengembangan Ekonomi dan Pelayanan Dasar	Memperkuat Konektivitas Antar Wilayah dan Infrastruktur Dasar untuk Mengurangi Kesenjangan Wilayah			2.090.798.433.572,00	<p>Dinas Bina Marga dan Penataan Ruang Provinsi Sulawesi Tengah</p> <p>UPT. Laboratorium dan Pengujian Bahan Provinsi Sulawesi Tengah</p>
	1.03.10.1.01	Penyelenggaraan Jalan Provinsi	<p>Panjang Jaringan Jalan Provinsi Dalam Kondisi Mantap (Km)</p> <p>Panjang Jaringan Jalan Provinsi Dalam Kondisi Mantap (Km)</p>				1.085.44	332.170.866.700,00	(Seluruh Kabupaten, SULAWESI TENGAH)		Memperkuat Infrastruktur untuk Mendukung Pengembangan Ekonomi dan Pelayanan Dasar	Memperkuat Konektivitas Antar Wilayah dan Infrastruktur Dasar untuk Mengurangi Kesenjangan Wilayah		1.137.37	2.090.798.433.572,00	<p>Dinas Bina Marga dan Penataan Ruang Provinsi Sulawesi Tengah</p> <p>UPT. Laboratorium dan Pengujian Bahan Provinsi Sulawesi Tengah</p>
	1.03.10.1.01.0024	Pengawasan Penyelenggaraan Jalan Kewenangan Provinsi	<p>Panjang Jalan Kewenangan Provinsi yang Penyelenggaraannya Diawasi (KM)</p> <p>Belanja Alat/Bahan Untuk Kegiatan Kantor - Bahan Cetak (Tahun)</p>		4.00	13.00	6.00	4.361.001.075,00	(Seluruh Kabupaten, SULAWESI TENGAH)		Memperkuat Infrastruktur untuk Mendukung Pengembangan Ekonomi dan Pelayanan Dasar			3.00	12.600.000.000,00	<p>Dinas Bina Marga dan Penataan Ruang Provinsi Sulawesi Tengah</p> <p>Dinas Bina Marga dan Penataan Ruang Provinsi Sulawesi Tengah</p>
							1	14.750.000,00	(Dinas Bina Marga, KOTA PALU)	Dana Transfer Umum-Dana Alokasi Umum			Perangkat Daerah			Dinas Bina Marga dan Penataan Ruang Provinsi Sulawesi Tengah

NO	KODE	URUSAN/BIDANG URUSAN/PROGRAM/KEGIATAN/ SUB KEGIATAN	INDIKATOR PROGRAM/KEGIATAN/SUB KEGIATAN	Target Akhir Periode RPJMD	REALISASI CAPAIAN RKPD TAHUN 2022	PRAKIRAAN CAPAIAN TARGET RKPD TAHUN 2023	CAPAIAN KINERJA DAN KERANGKA PENDANAAN					KELOMPOK SASARAN	PRAKIRAAN MAJU RENCANA TAHUN 2025		PERANGKAT DAERAH PENANGGUNG JAWAB	
							TARGET 2024	PAGU INDIKATIF (Rp)	LOKASI	SUMBER DANA	PRIORITAS		TARGET	PAGU INDIKATIF (Rp)		
											NASIONAL					DAERAH
1	2	3	4	5	6	7	8	9	10	11	12	13	14	15	16	17
			<p>À Belanja Alat/Bahan untuk Kegiatan Kantor-Alat Tulis Kantor (Tahun)</p> <p>Belanja Perjalanan Dinas Biasa (Tahun)</p> <p>Belanja Jasa Konsultansi Pengawasan (Tahun)</p> <p>Belanja Makanan dan Minuman Kegiatan (Tahun)</p> <p>Belanja Alat/Bahan untuk Kegiatan Kantor-Benda Pos (Tahun)</p>				1	18.028.325,00	(Dinas Bina Marga, KOTA PALU)	Dana Transfer Umum-Dana Alokasi Umum			Perangkat Daerah			Dinas Bina Marga dan Penataan Ruang Provinsi Sulawesi Tengah
							1	175.320.000,00	(kab. Sigi, Kab. Donggala, Kab. Morowali Utara, kab. Poso, Kab. Parigi Moutong, Kab. Toli toli, Kab. Buol, Kab. banggai, Kab. Banggai Kepulauan, Kab. banggai Laut, SULAWESI TENGAH)	Dana Transfer Umum-Dana Alokasi Umum			Perangkat daerah			Dinas Bina Marga dan Penataan Ruang Provinsi Sulawesi Tengah
							1	4.136.052.750,00	(Kab. Banggai Laut, Kab. banggai Kepulauan, Kab. Parigi Moutong, Kab. banggai, kab. Tojo unauna, Kab. Tolitoli, SULAWESI TENGAH)	Dana Transfer Umum-Dana Alokasi Umum			Perangkat Daerah			Dinas Bina Marga dan Penataan Ruang Provinsi Sulawesi Tengah
							1	14.850.000,00	(Dinas Bina Marga, KOTA PALU)	Dana Transfer Umum-Dana Alokasi Umum			Perangkat Daerah			Dinas Bina Marga dan Penataan Ruang Provinsi Sulawesi Tengah
							1	2.000.000,00	(Dinas Bina Marga, KOTA PALU)	Dana Transfer Umum-Dana Alokasi Umum			Perangkat Daerah			Dinas Bina Marga dan Penataan Ruang Provinsi Sulawesi Tengah
	1.03.10.1.01.0026	Pemeliharaan Rutin Jembatan						2.560.000.000,00				Memperkuat Infrastruktur untuk Mendukung Pengembangan Ekonomi dan Pelayanan Dasar			19.200.000.000,00	
			Jumlah Jembatan yang Dipelihara Secara Rutin (Jembatan)		3468.19	4436.3	235.00		(Kab. Banggai Kepulauan, Kab. Toli - Toli, Kab. Parigi Moutong, Kab. Buol, Kab. Banggai I, Kab. Banggai Laut, Kab. Morowali Utara, Kab. Poso, Kab. Touna, Kab. Sigi, Kota Palu dan Kab. Donggala, SULAWESI TENGAH)					235		Dinas Bina Marga dan Penataan Ruang Provinsi Sulawesi Tengah
			Belanja Pemeliharaan Jalan dan Jembatan-Jembatan-Jembatan pada Jalan Provinsi (Tahun)				1	2.248.500.000,00	(Kab. Banggai Kepulauan, Kab. Toli - Toli, Kab. Parigi Moutong, Kab. Buol, Kab. Banggai I, Kab. Banggai Laut, Kab. Morowali Utara, Kab. Poso, Kab. Touna, Kab. Sigi, Kota Palu dan Kab. Donggala, SULAWESI TENGAH)	Dana Transfer Umum-Dana Alokasi Umum			Perangkat Daerah			Dinas Bina Marga dan Penataan Ruang Provinsi Sulawesi Tengah

NO	KODE	URUSAN/BIDANG URUSAN/PROGRAM/KEGIATAN/ SUB KEGIATAN	INDIKATOR PROGRAM/KEGIATAN/SUB KEGIATAN	Target Akhir Periode RPJMD	REALISASI CAPAIAN RKPD TAHUN 2022	PRAKIRAAN CAPAIAN TARGET RKPD TAHUN 2023	CAPAIAN KINERJA DAN KERANGKA PENDANAAN					KELOMPOK SASARAN	PRAKIRAAN MAJU RENCANA TAHUN 2025		PERANGKAT DAERAH PENANGGUNG JAWAB				
							TARGET 2024	PAGU INDIKATIF (Rp)	LOKASI	SUMBER DANA	PRIORITAS		TARGET	PAGU INDIKATIF (Rp)					
											NASIONAL					DAERAH			
1	2	3	4	5	6	7	8	9	10	11	12	13	14	15	16	17			
1.03.10.1.01.0028		Pemantauan dan Evaluasi Penyelenggaraan Jalan/Jembatan	Belanja Perjalanan Dinas Biasa (Tahun)				1	292.130.000,00	(Kab. Banggai Kepulauan, Kab. Toli - Toli, Kab. Parigi Moutong, Kab. Buol, Kab. Banggai I, Kab. Banggai Laut, Kab. Morowali Utara, Kab. Poso, Kab. Touana, Kab. Sigi, Kota Palu dan Kab. Donggala, SULAWESI TENGAH)	Dana Transfer Umum-Dana Alokasi Umum			Perangkat Daerah			Dinas Bina Marga dan Penataan Ruang Provinsi Sulawesi Tengah			
			Belanja Alat/Bahan untuk Kegiatan Kantor- Bahan Cetak (Tahun)				1	8.578.000,00	(Dinas Bina Marga dan Penataan Ruang, KOTA PALU)	Dana Transfer Umum-Dana Alokasi Umum				Perangkat Daerah			Dinas Bina Marga dan Penataan Ruang Provinsi Sulawesi Tengah		
			Belanja Alat/Bahan untuk Kegiatan Kantor-Alat Tulis Kantor (Tahun)				1	9.792.000,00	(Dinas Bina Marga dan Penataan Ruang, KOTA PALU)	Dana Transfer Umum-Dana Alokasi Umum				Perangkat Daerah			Dinas Bina Marga dan Penataan Ruang Provinsi Sulawesi Tengah		
			Belanja Alat/Bahan untuk Kegiatan Kantor-Benda Pos (Tahun)				1	1.000.000,00	(Dinas Bina Marga dan Penataan Ruang, KOTA PALU)	Dana Transfer Umum-Dana Alokasi Umum				Perangkat Daerah			Dinas Bina Marga dan Penataan Ruang Provinsi Sulawesi Tengah		
										325.169.800,00				Memperkuat Infrastruktur untuk Mendukung Pengembangan Ekonomi dan Pelayanan Dasar			7.260.000.000,00		
			Panjang Jalan Kewenangan Provinsi yang Dipantau dan Dievaluasi Penyelenggaraannya (KM)			1	1	1			(Seluruh Kabupaten/Kota, SULAWESI TENGAH)					1			Dinas Bina Marga dan Penataan Ruang Provinsi Sulawesi Tengah
			Belanja perjalanan dinas biasa (Tahun)						1	307.166.000,00	(Seluruh Kabupaten / Kota, SULAWESI TENGAH)	Dana Transfer Umum-Dana Alokasi Umum				Perangkat Daerah			Dinas Bina Marga dan Penataan Ruang Provinsi Sulawesi Tengah
			Belanja Alat/Bahan untuk Kegiatan Kantor - Kertas dan Cover (Tahun)						1	7.847.250,00	(Dinas Bina Marga dan Penataan Ruang, SULAWESI TENGAH)	Dana Transfer Umum-Dana Alokasi Umum				Perangkat Daerah			Dinas Bina Marga dan Penataan Ruang Provinsi Sulawesi Tengah
			Belanja Alat/Bahan untuk Kegiatan Kantor - Benda Pos (Tahun)						1	500.000,00	(Dinas Bina Marga dan Penataan Ruang, SULAWESI TENGAH)	Dana Transfer Umum-Dana Alokasi Umum				Perangkat Daerah			Dinas Bina Marga dan Penataan Ruang Provinsi Sulawesi Tengah
			Belanja Alat/Bahan untuk Kegiatan Kantor - Alat Tulis Kantor (Tahun)						1	1.284.800,00	(Dinas Bina Marga dan Penataan Ruang, KOTA PALU)	Dana Transfer Umum-Dana Alokasi Umum				Perangkat Daerah			Dinas Bina Marga dan Penataan Ruang Provinsi Sulawesi Tengah
Belanja Alat/Bahan untuk Kegiatan Kantor - Bahan Komputer (Tahun)						1	1.650.000,00	(Dinas Bina Marga dan Penataan Ruang, SULAWESI TENGAH)	Dana Transfer Umum-Dana Alokasi Umum				Perangkat Daerah			Dinas Bina Marga dan Penataan Ruang Provinsi Sulawesi Tengah			
Belanja Alat/Bahan untuk Kegiatan Kantor - Bahan Cetak (Tahun)						1	6.721.750,00	(Dinas Bina Marga dan Penataan Ruang, SULAWESI TENGAH)	Dana Transfer Umum-Dana Alokasi Umum				Perangkat Daerah			Dinas Bina Marga dan Penataan Ruang Provinsi Sulawesi Tengah			

NO	KODE	URUSAN/BIDANG URUSAN/PROGRAM/KEGIATAN/ SUB KEGIATAN	INDIKATOR PROGRAM/KEGIATAN/SUB KEGIATAN	Target Akhir Periode RPJMD	REALISASI CAPAIAN RKP TAHUN 2022	PRAKIRAAN CAPAIAN TARGET RKP TAHUN 2023	CAPAIAN KINERJA DAN KERANGKA PENDANAAN					KELOMPOK SASARAN	PRAKIRAAN MAJU RENCANA TAHUN 2025		PERANGKAT DAERAH PENANGGUNG JAWAB	
							TARGET 2024	PAGU INDIKATIF (Rp)	LOKASI	SUMBER DANA	PRIORITAS		TARGET	PAGU INDIKATIF (Rp)		
											NASIONAL					DAERAH
1	2	3	4	5	6	7	8	9	10	11	12	13	14	15	16	17
	1.03.10.1.01.0031	Rekonstruksi Jalan						216.366.321.100,00			Memperkuat Infrastruktur untuk Mendukung Pengembangan Ekonomi dan Pelayanan Dasar					
		Panjang Jalan yang Direkonstruksi (KM)			34.25	91.84	70.31		(Kab. Banggai Laut ; Kab. Banggai Kepulauan ; Kab. Banggai ; Kab. Morowali Utara ; Kab. Buol ; Kab. Tolitoli ; Kab. Poso ; Kab. Parigi Moutong ; Kab. Sigi, SULAWESI TENGAH)					33.32	711.319.000.000,00	Dinas Bina Marga dan Penataan Ruang Provinsi Sulawesi Tengah
		Belanja perjalanan dinas biasa (Tahun)					1	2.376.813.800,00	(Kab. Banggai Laut ; Kab. Banggai Kepulauan ; Kab. Banggai ; Kab. Morowali Utara ; Kab. Buol ; Kab. Tolitoli ; Kab. Poso ; Kab. Parigi Moutong ; Kab. Sigi, SULAWESI TENGAH)	Dana Transfer Umum-Dana Alokasi Umum		Perangkat Daerah				Dinas Bina Marga dan Penataan Ruang Provinsi Sulawesi Tengah
		Belanja Alat/Bahan Untuk Kegiatan Kantor-Alat Tulis Kantor (Tahun)					1	40.101.400,00	(Kantor Dinas Bina Marga dan Penataan Ruang Provinsi Sulawesi Tengah, SULAWESI TENGAH)	Dana Transfer Umum-Dana Alokasi Umum		Perangkat Daerah				Dinas Bina Marga dan Penataan Ruang Provinsi Sulawesi Tengah
		Belanja Modal Pengadaan Konstruksi Jalan (Km)					68,31	210.893.830.900,00	(Kab. Banggai Laut ; Kab. Banggai Kepulauan ; Kab. Banggai ; Kab. Morowali Utara ; Kab. Buol ; Kab. Tolitoli ; Kab. Poso ; Kab. Parigi Moutong ; Kab. Sigi, SULAWESI TENGAH)	Dana Transfer Umum-Dana Alokasi Umum, Dana Transfer Khusus-Dana Alokasi Khusus Fisik		Perangkat Daerah				Dinas Bina Marga dan Penataan Ruang Provinsi Sulawesi Tengah
		Belanja Alat/Bahan untuk Kegiatan Kantor-Bahan Komputer (Tahun)					1	42.750.000,00	(Kantor Dinas Bina Marga dan Penataan Ruang Provinsi Sulawesi Tengah, SULAWESI TENGAH)	Dana Transfer Umum-Dana Alokasi Umum		Perangkat Daerah				Dinas Bina Marga dan Penataan Ruang Provinsi Sulawesi Tengah
		Belanja Alat/Bahan untuk Kegiatan Kantor- Bahan Cetak (Tahun)					1	3.325.000,00	(Kantor Dinas Bina Marga dan Penataan Ruang Provinsi Sulawesi Tengah, SULAWESI TENGAH)	Dana Transfer Umum-Dana Alokasi Umum		Perangkat Daerah				Dinas Bina Marga dan Penataan Ruang Provinsi Sulawesi Tengah
		Rekonstruksi Jalan (Km)					2	3.000.000.000,00	(Jalan Tongoa Ke Lembah Tongoa KM 6 - KM 9, KAB. SIGI)	Dana Transfer Umum-Dana Alokasi Umum		Perangkat Daerah				Dinas Bina Marga dan Penataan Ruang Provinsi Sulawesi Tengah
		Belanja Alat/Bahan untuk Kegiatan Kantor-Benda Pos (Tahun)					1	9.500.000,00	(Kantor Dinas Bina Marga dan Penataan Ruang Provinsi Sulawesi Tengah, SULAWESI TENGAH)	Dana Transfer Umum-Dana Alokasi Umum		Perangkat Daerah				Dinas Bina Marga dan Penataan Ruang Provinsi Sulawesi Tengah
	1.03.10.1.01.0033	Pemeliharaan Rutin Jalan						15.865.400.000,00			Memperkuat Infrastruktur untuk Mendukung Pengembangan Ekonomi dan Pelayanan Dasar				228.779.100.000,00	

NO	KODE	URUSAN/BIDANG URUSAN/PROGRAM/KEGIATAN/ SUB KEGIATAN	INDIKATOR PROGRAM/KEGIATAN/SUB KEGIATAN	Target Akhir Periode RPJMD	REALISASI CAPAIAN RKPD TAHUN 2022	PRAKIRAAN CAPAIAN TARGET RKPD TAHUN 2023	CAPAIAN KINERJA DAN KERANGKA PENDANAAN						KELOMPOK SASARAN	PRAKIRAAN MAJU RENCANA TAHUN 2025		PERANGKAT DAERAH PENANGGUNG JAWAB
							TARGET 2024	PAGU INDIKATIF (Rp)	LOKASI	SUMBER DANA	PRIORITAS			TARGET	PAGU INDIKATIF (Rp)	
											NASIONAL	DAERAH				
1	2	3	4	5	6	7	8	9	10	11	12	13	14	15	16	17
			Panjang Jalan yang Dipelihara Secara Rutin (KM)		123182084 23.00	2913957016 7.00	410.61		(KOTA PALU, KAB. SIGI, KAB. DONGGALA, KAB. PARIMO, KAB. TOLI - TOLI, KAB. BUOL, KAB. POSO, KAB. TOJO UNA-UNA, KAB. MOROWALI UTARA, KAB. BANGGAI, KAB. BANGGAI KEPULAUAN, KAB. BANGGAI LAUT., SULAWESI TENGAH)					860.52		Dinas Bina Marga dan Penataan Ruang Provinsi Sulawesi Tengah
			Belanja Perjalanan Dinas Biasa (Tahun)				1	682.530.000,00	(KOTA PALU, KAB. SIGI, KAB. DONGGALA, KAB. PARIMO, KAB. TOLI - TOLI, KAB. BUOL, KAB. POSO, KAB. TOJO UNA-UNA, KAB. MOROWALI UTARA, KAB. BANGGAI, KAB. BANGGAI KEPULAUAN, KAB. BANGGAI LAUT., SULAWESI TENGAH)	Dana Transfer Umum-Dana Alokasi Umum			Perangkat Daerah			Dinas Bina Marga dan Penataan Ruang Provinsi Sulawesi Tengah
			Belanja perangko, materai dan benda pos lainnya (Tahun)				1	1.500.000,00	(Kantor Dinas Bina Marga dan Penataan Ruang Provinsi Sulawesi Tengah, SULAWESI TENGAH)	Dana Transfer Umum-Dana Alokasi Umum			Perangkat Daerah			Dinas Bina Marga dan Penataan Ruang Provinsi Sulawesi Tengah
			Belanja Jasa Tenaga Penanganan Bencana (Tahun)				1	1.907.618.000,00	(Kab. Banggai, SULAWESI TENGAH)	Dana Transfer Umum-Dana Alokasi Umum			Perangkat Daerah			Dinas Bina Marga dan Penataan Ruang Provinsi Sulawesi Tengah
			Belanja alat tulis kantor (Tahun)				1	5.082.000,00	(Kantor Dinas Bina Marga dan Penataan Ruang Provinsi Sulawesi Tengah, SULAWESI TENGAH)	Dana Transfer Umum-Dana Alokasi Umum			Perangkat Daerah			Dinas Bina Marga dan Penataan Ruang Provinsi Sulawesi Tengah
			Belanja Alat/Bahan untuk Kegiatan Kantor- Bahan Cetak (Tahun)				1	38.390.000,00	(Dinas Bina Marga dan Penataan Ruang, KOTA PALU)	Dana Transfer Umum-Dana Alokasi Umum			Perangkat Daerah			Dinas Bina Marga dan Penataan Ruang Provinsi Sulawesi Tengah
			Belanja Alat/Bahan untuk Kegiatan Kantor-Bahan Komputer (Tahun)				1	5.400.000,00	(Kantor Dinas Bina Marga dan Penataan Ruang Provinsi Sulawesi Tengah, SULAWESI TENGAH)	Dana Transfer Umum-Dana Alokasi Umum			Perangkat Daerah			Dinas Bina Marga dan Penataan Ruang Provinsi Sulawesi Tengah
			Belanja Pemeliharaan Jalan dan Jembatan- Jalan-Jalan Provinsi (Tahun)				1	13.111.459.000,00	(KOTA PALU, KAB. SIGI, KAB. DONGGALA, KAB. PARIMO, KAB. TOLI - TOLI, KAB. BUOL, KAB. POSO, KAB. TOJO UNA-UNA, KAB. MOROWALI UTARA, KAB. BANGGAI, KAB. BANGGAI KEPULAUAN, KAB. BANGGAI LAUT., SULAWESI TENGAH)	Dana Transfer Umum-Dana Alokasi Umum			Perangkat Daerah			Dinas Bina Marga dan Penataan Ruang Provinsi Sulawesi Tengah

NO	KODE	URUSAN/BIDANG URUSAN/PROGRAM/KEGIATAN/ SUB KEGIATAN	INDIKATOR PROGRAM/KEGIATAN/SUB KEGIATAN	Target Akhir Periode RPJMD	REALISASI CAPAIAN RKPD TAHUN 2022	PRAKIRAAN CAPAIAN TARGET RKPD TAHUN 2023	CAPAIAN KINERJA DAN KERANGKA PENDANAAN						KELOMPOK SASARAN	PRAKIRAAN MAJU RENCANA TAHUN 2025		PERANGKAT DAERAH PENANGGUNG JAWAB
							TARGET 2024	PAGU INDIKATIF (Rp)	LOKASI	SUMBER DANA	PRIORITAS			TARGET	PAGU INDIKATIF (Rp)	
											NASIONAL	DAERAH				
1	2	3	4	5	6	7	8	9	10	11	12	13	14	15	16	17
			Belanja perjalanan dinas biasa (Tahun)				1	79.350.000,00	(Kab. Banggai, SULAWESI TENGAH)	Dana Transfer Umum-Dana Alokasi Umum			Perangkat Daerah			Dinas Bina Marga dan Penataan Ruang Provinsi Sulawesi Tengah
			Belanja Alat/Bahan untuk Kegiatan Kantor-Benda Pos (Tahun)				1	3.150.000,00	(Dinas Bina Marga dan Penataan Ruang, KOTA PALU)	Dana Transfer Umum-Dana Alokasi Umum			Perangkat Daerah			Dinas Bina Marga dan Penataan Ruang Provinsi Sulawesi Tengah
			Belanja Alat/Bahan untuk Kegiatan Kantor- Kertas dan Cover (Alat)				1	29.871.000,00	(Dinas Bina Marga dan Penataan Ruang, KOTA PALU)	Dana Transfer Umum-Dana Alokasi Umum			Perangkat Daerah			Dinas Bina Marga dan Penataan Ruang Provinsi Sulawesi Tengah
			Belanja Cetak dan Penggandaan (Tahun)				1	1.050.000,00	(Kantor Dinas Bina Marga dan Penataan Ruang Provinsi Sulawesi Tengah, SULAWESI TENGAH)	Dana Transfer Umum-Dana Alokasi Umum			Perangkat Daerah			Dinas Bina Marga dan Penataan Ruang Provinsi Sulawesi Tengah
	1.03.10.1.01.0036	Penggantian Jembatan						5.400.000.000,00			Memperkuat Infrastruktur untuk Mendukung Pengembangan Ekonomi dan Pelayanan Dasar					
			Jumlah Jembatan yang Diganti (Jembatan)		63	16.8	184.2		(Kab. Morowali, SULAWESI TENGAH)					0.00		Dinas Bina Marga dan Penataan Ruang Provinsi Sulawesi Tengah
			Belanja Alat/Bahan untuk Kegiatan Kantor-Benda Pos (Tahun)				1	500.000,00	(Kantor Dinas Bina Marga dan Penataan Ruang Provinsi Sulawesi Tengah, SULAWESI TENGAH)	Dana Transfer Umum-Dana Alokasi Umum			Perangkat Daerah			Dinas Bina Marga dan Penataan Ruang Provinsi Sulawesi Tengah
			Belanja perjalanan dinas biasa (Tahun)				1	179.050.000,00	(Kab. Morowali, SULAWESI TENGAH)	Dana Transfer Umum-Dana Alokasi Umum			Perangkat Daerah			Dinas Bina Marga dan Penataan Ruang Provinsi Sulawesi Tengah
			Belanja Modal Jembatan pada Jalan Provinsi (M)				140,94	5.213.218.000,00	(Kab. Morowali, SULAWESI TENGAH)	Dana Transfer Umum-Dana Alokasi Umum			Perangkat Daerah			Dinas Bina Marga dan Penataan Ruang Provinsi Sulawesi Tengah
			Belanja Alat/Bahan Untuk Kegiatan Kantor-Alat Tulis Kantor (Tahun)				1	5.082.000,00	(Kantor Dinas Bina Marga dan Penataan Ruang Provinsi Sulawesi Tengah, SULAWESI TENGAH)	Dana Transfer Umum-Dana Alokasi Umum			Perangkat Daerah			Dinas Bina Marga dan Penataan Ruang Provinsi Sulawesi Tengah
			Belanja Alat/Bahan untuk Kegiatan Kantor-Bahan Komputer (Tahun)				1	1.800.000,00	(Kantor Dinas Bina Marga dan Penataan Ruang Provinsi Sulawesi Tengah, SULAWESI TENGAH)	Dana Transfer Umum-Dana Alokasi Umum			Perangkat Daerah			Dinas Bina Marga dan Penataan Ruang Provinsi Sulawesi Tengah
			Belanja Alat/Bahan untuk Kegiatan Kantor- Bahan Cetak (Tahun)				1	350.000,00	(Kantor Dinas Bina Marga dan Penataan Ruang Provinsi Sulawesi Tengah, SULAWESI TENGAH)	Dana Transfer Umum-Dana Alokasi Umum			Perangkat Daerah			Dinas Bina Marga dan Penataan Ruang Provinsi Sulawesi Tengah
	1.03.10.1.01.0038	Pemeliharaan Berkala Jalan						3.000.000.000,00			Memperkuat Infrastruktur untuk Mendukung Pengembangan Ekonomi dan Pelayanan Dasar				900.010.582.542,00	

NO	KODE	URUSAN/BIDANG URUSAN/PROGRAM/KEGIATAN/ SUB KEGIATAN	INDIKATOR PROGRAM/KEGIATAN/SUB KEGIATAN	Target Akhir Periode RPJMD	REALISASI CAPAIAN RKPD TAHUN 2022	PRAKIRAAN CAPAIAN TARGET RKPD TAHUN 2023	CAPAIAN KINERJA DAN KERANGKA PENDANAAN						KELOMPOK SASARAN	PRAKIRAAN MAJU RENCANA TAHUN 2025		PERANGKAT DAERAH PENANGGUNG JAWAB
							TARGET 2024	PAGU INDIKATIF (Rp)	LOKASI	SUMBER DANA	PRIORITAS			TARGET	PAGU INDIKATIF (Rp)	
											NASIONAL	DAERAH				
1	2	3	4	5	6	7	8	9	10	11	12	13	14	15	16	17
			Panjang Jalan yang Dipelihara Secara Berkala (KM)		5.4	4	1.13		(Kab. Tolitoli, SULAWESI TENGAH)					50.94		Dinas Bina Marga dan Penataan Ruang Provinsi Sulawesi Tengah
			Belanja Alat/Bahan untuk Kegiatan Kantor-Benda Pos (Tahun)				1	500.000,00	(Kantor Dinas Bina Marga dan Penataan Ruang Provinsi Sulawesi Tengah, SULAWESI TENGAH)	Dana Transfer Umum-Dana Alokasi Umum			Perangkat Daerah			Dinas Bina Marga dan Penataan Ruang Provinsi Sulawesi Tengah
			Belanja Perjalanan Dinas Biasa (Tahun)				1	164.740.000,00	(Kab. Tolitoli, SULAWESI TENGAH)	Dana Transfer Umum-Dana Alokasi Umum			Perangkat Daerah			Dinas Bina Marga dan Penataan Ruang Provinsi Sulawesi Tengah
			Belanja Alat/Bahan Untuk Kegiatan Kantor-Alat Tulis Kantor (Tahun)				1	3.388.000,00	(Kantor Dinas Bina Marga dan Penataan Ruang Provinsi Sulawesi Tengah, SULAWESI TENGAH)	Dana Transfer Umum-Dana Alokasi Umum			Perangkat Daerah			Dinas Bina Marga dan Penataan Ruang Provinsi Sulawesi Tengah
			Belanja Alat/Bahan untuk Kegiatan Kantor-Bahan Komputer (Tahun)				1	1.800.000,00	(Kantor Dinas Bina Marga dan Penataan Ruang Provinsi Sulawesi Tengah, SULAWESI TENGAH)	Dana Transfer Umum-Dana Alokasi Umum			Perangkat Daerah			Dinas Bina Marga dan Penataan Ruang Provinsi Sulawesi Tengah
			Belanja Modal Jalan Provinsi (Km)				1,13	2.829.222.000,00	(Kab. Tolitoli, SULAWESI TENGAH)	Dana Transfer Umum-Dana Alokasi Umum			Perangkat Daerah			Dinas Bina Marga dan Penataan Ruang Provinsi Sulawesi Tengah
			Belanja Alat/Bahan untuk Kegiatan Kantor- Bahan Cetak (Tahun)				1	350.000,00	(Kantor Dinas Bina Marga dan Penataan Ruang Provinsi Sulawesi Tengah, SULAWESI TENGAH)	Dana Transfer Umum-Dana Alokasi Umum			Perangkat Daerah			Dinas Bina Marga dan Penataan Ruang Provinsi Sulawesi Tengah
	1.03.10.1.01.0041	Penyusunan Rencana, Kebijakan, Strategi dan Teknis Pengembangan Jaringan Jalan serta Perencanaan Teknis Penyelenggaraan Jalan dan Jembatan						20.292.986.225,00							129.427.000.000,00	
			Jumlah Dokumen Rencana, Kebijakan, Strategi dan Teknis Pengembangan Jaringan Jalan serta Perencanaan Teknis Penyelenggaraan Jalan dan Jembatan yang Disusun (Dokumen)		13.00	12.00	12.00		(seluruh kabupaten sulawesi tengah dan Luar Daerah, SULAWESI TENGAH)					2.00		Dinas Bina Marga dan Penataan Ruang Provinsi Sulawesi Tengah
			Belanja Bahan-Bahan Bakar dan Pelumnas (Tahun)				1	95.000.000,00	(Dinas Bina Marga, KOTA PALU)	Dana Transfer Umum-Dana Alokasi Umum			Perangkat Daerah			Dinas Bina Marga dan Penataan Ruang Provinsi Sulawesi Tengah
			Honorarium Tim Pelaksana Kegiatan dan Sekretariat Tim Pelaksana Kegiatan (Tahun)				1	61.000.000,00	(Dinas Bina Marga, KOTA PALU)	Dana Transfer Umum-Dana Alokasi Umum			Perangkat Daerah			Dinas Bina Marga dan Penataan Ruang Provinsi Sulawesi Tengah
			Belanja Alat/Bahan untuk Kegiatan Kantor- Kertas dan Cover (Tahun)				1	20.319.150,00	(Dinas Bina Marga, KOTA PALU)	Dana Transfer Umum-Dana Alokasi Umum			Perangkat daerah			Dinas Bina Marga dan Penataan Ruang Provinsi Sulawesi Tengah
			Belanja Jasa Konsultansi Perencanaan Rekayasa-Jasa Desain Rekayasa Untuk Pekerjaan Teknik Sipil Transportasi (Tahun)				1	14.600.000.000,00	(kota palu,kab.donggala,kab.Parimo,kab.Buol,Kab.sigi, SULAWESI TENGAH)	Dana Transfer Umum-Dana Alokasi Umum			Perangkat Daerah			Dinas Bina Marga dan Penataan Ruang Provinsi Sulawesi Tengah

NO	KODE	URUSAN/BIDANG URUSAN/PROGRAM/KEGIATAN/ SUB KEGIATAN	INDIKATOR PROGRAM/KEGIATAN/SUB KEGIATAN	Target Akhir Periode RPJMD	REALISASI CAPAIAN RKPD TAHUN 2022	PRAKIRAAN CAPAIAN TARGET RKPD TAHUN 2023	CAPAIAN KINERJA DAN KERANGKA PENDANAAN						KELOMPOK SASARAN	PRAKIRAAN MAJU RENCANA TAHUN 2025		PERANGKAT DAERAH PENANGGUNG JAWAB
							TARGET 2024	PAGU INDIKATIF (Rp)	LOKASI	SUMBER DANA	PRIORITAS			TARGET	PAGU INDIKATIF (Rp)	
											NASIONAL	DAERAH				
1	2	3	4	5	6	7	8	9	10	11	12	13	14	15	16	17
			Belanja Jasa yang Diberikan kepada Pihak Ketiga/Pihak Lain (Tahun)				1	421.400.000,00	(Kabupaten Morowali utara , Kabupaten Poso , Kabupaten Banggai , Parigi Moutong , Toli-Toli, SULAWESI TENGAH)	Dana Transfer Umum-Dana Alokasi Umum			Perangkat Daerah			Dinas Bina Marga dan Penataan Ruang Provinsi Sulawesi Tengah
			Belanja Jasa Konsultansi Lainnya - Jasa Konsultansi Lingkungan (Tahun)				1	2.966.442.200,00	(Kabupaten Donggala , Kabupaten Sigi , Kabupaten Poso, SULAWESI TENGAH)	Dana Transfer Umum-Dana Alokasi Umum			Perangkat Daerah			Dinas Bina Marga dan Penataan Ruang Provinsi Sulawesi Tengah
			Belanja alat/Bahan untuk Kegiatan kantor-Alat Tulis Kantor (Tahun)				1	10.977.325,00	(Dinas bina marga, KOTA PALU)	Dana Transfer Umum-Dana Alokasi Umum			Perangkat Daerah			Dinas Bina Marga dan Penataan Ruang Provinsi Sulawesi Tengah
			Belanja Perjalanan Dinas Biasa (Tahun)				1	878.446.000,00	(wilayah morowali , wilayah poso , wilayah toli-toli , wilayah sigi , Wilayah Parimo , Wilayah Buol , Wilayah Morowali Utara , Wilayah Banggai , Wilayah banggai Kepulauan , Wilayah Banggai Laut , Wilayah Donggala , Wilayah Parigi Moutong dan Luar Daerah, Luar Wilayah)	Dana Transfer Umum-Dana Alokasi Umum			Perangkat Daerah			Dinas Bina Marga dan Penataan Ruang Provinsi Sulawesi Tengah
			Belanja Modal Pilar/Tugu/Tanda Lainnya (Tahun)				1	250.000.000,00	(Poso, SULAWESI TENGAH)	Dana Transfer Umum-Dana Alokasi Umum			Perangkat Daerah			Dinas Bina Marga dan Penataan Ruang Provinsi Sulawesi Tengah
			Belanja Alat/Bahan untuk Kegiatan Kantor- Bahan Cetak (Tahun)				1	25.521.500,00	(Dinas Bina Marga, KOTA PALU)	Dana Transfer Umum-Dana Alokasi Umum			Perangkat Daerah			Dinas Bina Marga dan Penataan Ruang Provinsi Sulawesi Tengah
			Belanja Jasa Tenaga Pelayanan Umum (Tahun)				1	37.800.000,00	(kab.sigi, kab.tolitoli,kab.donggala ,kab.banggai,kab.banggai,kab.poso,kab.banggai laut, kab.parigi moutong, SULAWESI TENGAH)	Dana Transfer Umum-Dana Alokasi Umum			Perangkat Daerah			Dinas Bina Marga dan Penataan Ruang Provinsi Sulawesi Tengah
			Belanja Alat/Bahan untuk Kegiatan Kantor-Benda Pos (Tahun)				1	2.000.000,00	(Dinas Bina Marga, KOTA PALU)	Dana Transfer Umum-Dana Alokasi Umum			Perangkat Daerah			Dinas Bina Marga dan Penataan Ruang Provinsi Sulawesi Tengah
			Belanja Makanan dan Minuman Rapat (Tahun)				1	11.000.000,00	(Dinas Bina Marga, KOTA PALU)	Dana Transfer Umum-Dana Alokasi Umum			Perangkat Daerah			Dinas Bina Marga dan Penataan Ruang Provinsi Sulawesi Tengah
			Jumlah Dokumen Rencana, Kebijakan, Strategi dan Teknis Pengembangan Jaringan Jalan serta Perencanaan Teknis Penyelenggaraan Jalan dan Jembatan yang Disusun (Dokumen)		1	1	1		(UPT Laboratorium dan Pengujian Bahan, SULAWESI TENGAH)					1		UPT. Laboratorium dan Pengujian Bahan Provinsi Sulawesi Tengah
			Belanja Alat/Bahan untuk Kegiatan Kantor-Bahan Cetak (Tahun)				1	8.405.550,00	(UPT Laboratorium dan Pengujian Bahan Jl. Towua Palu, SULAWESI TENGAH)	Dana Transfer Umum-Dana Alokasi Umum			Perangkat Daerah			UPT. Laboratorium dan Pengujian Bahan Provinsi Sulawesi Tengah

NO	KODE	URUSAN/BIDANG URUSAN/PROGRAM/KEGIATAN/ SUB KEGIATAN	INDIKATOR PROGRAM/KEGIATAN/SUB KEGIATAN	Target Akhir Periode RPJMD	REALISASI CAPAIAN RKPD TAHUN 2022	PRAKIRAAN CAPAIAN TARGET RKPD TAHUN 2023	CAPAIAN KINERJA DAN KERANGKA PENDANAAN						KELOMPOK SASARAN	PRAKIRAAN MAJU RENCANA TAHUN 2025		PERANGKAT DAERAH PENANGGUNG JAWAB
							TARGET 2024	PAGU INDIKATIF (Rp)	LOKASI	SUMBER DANA	PRIORITAS			TARGET	PAGU INDIKATIF (Rp)	
											NASIONAL	DAERAH				
1	2	3	4	5	6	7	8	9	10	11	12	13	14	15	16	17
			Belanja Bahan - Bahan Kimia (Tahun)				1	14.900.000,00	(UPT Laboratorium dan Pengujian Bahan Jl. Towua Palu, SULAWESI TENGAH)	Dana Transfer Umum-Dana Alokasi Umum			Perangkat Daerah			UPT. Laboratorium dan Pengujian Bahan Provinsi Sulawesi Tengah
			Belanja Perjalanan Dinas Biasa (Tahun)				1	828.248.000,00	(Luar Daerah (Seluruh Provinsi) Dalam Daerah (Seluruh Kabupaten di Sulawesi Tengah), Luar Wilayah)	Dana Transfer Umum-Dana Alokasi Umum			Perangkat Daerah			UPT. Laboratorium dan Pengujian Bahan Provinsi Sulawesi Tengah
			Belanja Alat/Bahan untuk Kegiatan Kantor- Alat Tulis Kantor (Tahun)				1	2.552.000,00	(UPT Laboratorium dan Pengujian Bahan Jl. Towua Palu, SULAWESI TENGAH)	Dana Transfer Umum-Dana Alokasi Umum			Perangkat Daerah			UPT. Laboratorium dan Pengujian Bahan Provinsi Sulawesi Tengah
			Belanja Makanan dan Minuman Rapat (Tahun)				1	33.000.000,00	(UPT Laboratorium dan Pengujian Bahan Jl. Towua Palu, SULAWESI TENGAH)	Dana Transfer Umum-Dana Alokasi Umum			Perangkat Daerah			UPT. Laboratorium dan Pengujian Bahan Provinsi Sulawesi Tengah
			Belanja Alat/Bahan untuk Kegiatan Kantor- Kertas dan Cover (Tahun)				1	4.774.500,00	(UPT Laboratorium dan Pengujian Bahan Jl. Towua Palu, SULAWESI TENGAH)	Dana Transfer Umum-Dana Alokasi Umum			Perangkat Daerah			UPT. Laboratorium dan Pengujian Bahan Provinsi Sulawesi Tengah
			Belanja Jasa Kontribusi Asosiasi (Tahun)				1	21.200.000,00	(UPT Laboratorium dan Pengujian Bahan Jl. Towua Palu, SULAWESI TENGAH)	Dana Transfer Umum-Dana Alokasi Umum			Perangkat Daerah			UPT. Laboratorium dan Pengujian Bahan Provinsi Sulawesi Tengah
	1.03.10.1.01.0042	Pembangunan Jalan						61.999.991.000,00			Memperkuat Infrastruktur untuk Mendukung Pengembangan Ekonomi dan Pelayanan Dasar				60.002.751.030,00	
			Panjang Jalan yang Dibangun (KM)		5.36	10.84	42.55		(Kab. Donggala dan Kab. Sigi, SULAWESI TENGAH)					10		Dinas Bina Marga dan Penataan Ruang Provinsi Sulawesi Tengah
			Belanja peranko, materai dan benda pos lainnya (Tahun)				1	1.500.000,00	(Kantor Dinas Bina Marga dan Penataan Ruang Provinsi Sulawesi Tengah, SULAWESI TENGAH)	Dana Transfer Umum-Dana Alokasi Umum			Perangkat Daerah			Dinas Bina Marga dan Penataan Ruang Provinsi Sulawesi Tengah
			Belanja alat tulis kantor (Tahun)				1	10.164.000,00	(Kantor Dinas Bina Marga dan Penataan Ruang Provinsi Sulawesi Tengah, SULAWESI TENGAH)	Dana Transfer Umum-Dana Alokasi Umum			Perangkat Daerah			Dinas Bina Marga dan Penataan Ruang Provinsi Sulawesi Tengah
			Belanja Perjalanan Dinas (Tahun)				1	165.310.000,00	(Wilayah Kab. Donggala dan Wilayah Kab. Sigi, SULAWESI TENGAH)	Dana Transfer Umum-Dana Alokasi Umum			Perangkat Daerah			Dinas Bina Marga dan Penataan Ruang Provinsi Sulawesi Tengah
			Belanja Alat/Bahan untuk Kegiatan Kantor-Bahan Komputer (Tahun)				1	5.400.000,00	(Dinas Bina Marga, SULAWESI TENGAH)	Dana Transfer Umum-Dana Alokasi Umum			Perangkat Daerah			Dinas Bina Marga dan Penataan Ruang Provinsi Sulawesi Tengah
			Belanja Cetak dan Penggandaan (Tahun)				1	1.050.000,00	(Kantor Dinas Bina Marga dan Penataan Ruang Provinsi Sulawesi Tengah, SULAWESI TENGAH)	Dana Transfer Umum-Dana Alokasi Umum			Perangkat Daerah			Dinas Bina Marga dan Penataan Ruang Provinsi Sulawesi Tengah

NO	KODE	URUSAN/BIDANG URUSAN/PROGRAM/KEGIATAN/ SUB KEGIATAN	INDIKATOR PROGRAM/KEGIATAN/SUB KEGIATAN	Target Akhir Periode RPJMD	REALISASI CAPAIAN RKPD TAHUN 2022	PRAKIRAAN CAPAIAN TARGET RKPD TAHUN 2023	CAPAIAN KINERJA DAN KERANGKA PENDANAAN					KELOMPOK SASARAN	PRAKIRAAN MAJU RENCANA TAHUN 2025		PERANGKAT DAERAH PENANGGUNG JAWAB	
							TARGET 2024	PAGU INDIKATIF (Rp)	LOKASI	SUMBER DANA	PRIORITAS		TARGET	PAGU INDIKATIF (Rp)		
											NASIONAL					DAERAH
1	2	3	4	5	6	7	8	9	10	11	12	13	14	15	16	17
			Belanja Modal Pengadaan Pembangunan Jalan (Km)				41,22	61.816.567.000,00	(Wilayah Kab. Donggala dan Wilayah Kab. sigi, SULAWESI TENGAH)	Dana Transfer Umum-Dana Alokasi Umum			Perangkat Daerah			Dinas Bina Marga dan Penataan Ruang Provinsi Sulawesi Tengah
	1.03.10.1.01.0043	Survey Kondisi Jalan/Jembatan						1.999.997.500,00			Memperkuat Infrastruktur untuk Mendukung Pengembangan Ekonomi dan Pelayanan Dasar				22.200.000.000,00	
			Panjang Jalan/Jembatan yang Disurvey Kondisinya (KM)		4.00	3.00	3.00		(Seluruh Kabupaten, SULAWESI TENGAH)					2.00		Dinas Bina Marga dan Penataan Ruang Provinsi Sulawesi Tengah
			Belanja Perjalanan Dinas Biasa (Tahun)				1	403.238.000,00	(Kab. Poso, Kab. Morowali Utara, Kab. Morowali, Kab. banggai, kab.banggai kepulauan, kab. banggai laut, kab. tojo una-una, kab. donggala, kab. parigi moutong, kab. toli toli, Kab. Buol dan luar daerah, Luar Wilayah)	Dana Transfer Umum-Dana Alokasi Umum			Perangkat Daerah			Dinas Bina Marga dan Penataan Ruang Provinsi Sulawesi Tengah
			Belanja Jasa Konsultansi Perencanaan Rekayasa-Jasa Desain Rekayasa untuk Pekerjaan Teknik Sipil Transportasi (Tahun)				1	1.500.000.000,00	(Kota palu, Kab. Donggala, Kab. Parigi Moutong, Kab. Sigi, Kab. Poso, Kab. Tojo Unauna, kab. Banggai, Kab. Banggai Kepulauan, Kab. Banggai Laut, kab. Morowali Utara, Kab. Morowali, kab. Toli-toli, kab. Buol, SULAWESI TENGAH)	Dana Transfer Umum-Dana Alokasi Umum			Perangkat Daerah			Dinas Bina Marga dan Penataan Ruang Provinsi Sulawesi Tengah
			Belanja Alat/Bahan untuk Kegiatan Kantor-Alat Tulis Kantor Survey Kondis Jalan Jembatan (Tahun)				1	10.739.000,00	(Dinas Bina Marga, KOTA PALU)	Dana Transfer Umum-Dana Alokasi Umum			Perangkat Daerah			Dinas Bina Marga dan Penataan Ruang Provinsi Sulawesi Tengah
			Belanja Alat/Bahan untuk Kegiatan Kantor-Benda Pos (Tahun)				1	1.000.000,00	(Dinas Bina Marga, KOTA PALU)	Dana Transfer Umum-Dana Alokasi Umum			Perangkat Daerah			Dinas Bina Marga dan Penataan Ruang Provinsi Sulawesi Tengah
			Belanja Alat/Bahan Untuk Kegiatan Kantor - Bahan Cetak Survey Kondisi Jalan Jembatan (Tahun)				1	20.517.500,00	(Dinas Bina Marga, KOTA PALU)	Dana Transfer Umum-Dana Alokasi Umum			Perangkat Daerah			Dinas Bina Marga dan Penataan Ruang Provinsi Sulawesi Tengah
			Belanja Alat/bahan untuk kegiatan kantor-kertas dan cover (Tahun)				1	13.428.000,00	(Dinas Bina Marga, KOTA PALU)	Dana Transfer Umum-Dana Alokasi Umum			Perangkat Daerah			Dinas Bina Marga dan Penataan Ruang Provinsi Sulawesi Tengah
			Belanja Jasa Tenaga Pelayanan Umum (Tahun)				1	42.000.000,00	(Kota Palu dan Kab. Sigi, SULAWESI TENGAH)	Dana Transfer Umum-Dana Alokasi Umum			Perangkat Daerah			Dinas Bina Marga dan Penataan Ruang Provinsi Sulawesi Tengah
			Belanja Makanan dan Minuman Kegiatan (Tahun)				1	9.075.000,00	(Dinas Bina Marga, KOTA PALU)	Dana Transfer Umum-Dana Alokasi Umum			Perangkat Daerah			Dinas Bina Marga dan Penataan Ruang Provinsi Sulawesi Tengah

NO	KODE	URUSAN/BIDANG URUSAN/PROGRAM/KEGIATAN/ SUB KEGIATAN	INDIKATOR PROGRAM/KEGIATAN/SUB KEGIATAN	Target Akhir Periode RPJMD	REALISASI CAPAIAN RKPD TAHUN 2022	PRAKIRAAN CAPAIAN TARGET RKPD TAHUN 2023	CAPAIAN KINERJA DAN KERANGKA PENDANAAN						KELOMPOK SASARAN	PRAKIRAAN MAJU RENCANA TAHUN 2025		PERANGKAT DAERAH PENANGGUNG JAWAB
							TARGET 2024	PAGU INDIKATIF (Rp)	LOKASI	SUMBER DANA	PRIORITAS			TARGET	PAGU INDIKATIF (Rp)	
											NASIONAL	DAERAH				
1	2	3	4	5	6	7	8	9	10	11	12	13	14	15	16	17
11.	1.03.11	PROGRAM PENGEMBANGAN JASA KONSTRUKSI	<i>Rasio Tenaga Kerja Konstruksi yang Terlatih di Wilayah Provinsi yang Dibuktikan dengan Sertifikat Pelatihan Ahli (%)</i>				45.32	1.993.392.800,00			Memperkuat Infrastruktur untuk Mendukung Pengembangan Ekonomi dan Pelayanan Dasar	Memperkuat Konektivitas Antar Wilayah dan Infrastruktur Dasar untuk Mengurangi Kesenjangan Wilayah			21.759.021.225,00	<i>Dinas Bina Marga dan Penataan Ruang Provinsi Sulawesi Tengah</i>
	1.03.11.1.01	Penyelenggaraan Pelatihan Tenaga Ahli Konstruksi	<i>Jumlah Tenaga Ahli Konstruksi yang Terlatih di Wilayah Provinsi yang Dibuktikan dengan Sertifikat Pelatihan Ahli (Orang)</i>				693	1.390.941.100,00	(Seluruh Kabupaten, SULAWESI TENGAH)		Memperkuat Infrastruktur untuk Mendukung Pengembangan Ekonomi dan Pelayanan Dasar	Memperkuat Konektivitas Antar Wilayah dan Infrastruktur Dasar untuk Mengurangi Kesenjangan Wilayah		813	13.673.663.865,00	<i>Dinas Bina Marga dan Penataan Ruang Provinsi Sulawesi Tengah</i>
	1.03.11.1.01.0011	Pelatihan Tenaga Kerja Konstruksi Kualifikasi Ahli	<i>Jumlah Tenaga Kerja Konstruksi Kualifikasi Ahli yang Dilatih (Orang)</i>		100.00	120.00	120.00	658.944.000,00	(DINAS BINA MARGA DAN PENATAAN RUANG PROVINSI SULAWESI TENGAH, SULAWESI TENGAH)		Memperkuat Infrastruktur untuk Mendukung Pengembangan Ekonomi dan Pelayanan Dasar		150.00	10.620.000.000,00	<i>Dinas Bina Marga dan Penataan Ruang Provinsi Sulawesi Tengah</i>	
		<i>Belanja Alat/Bahan untuk Kegiatan Kantor-Alat Listrik (Tahun)</i>					1	88.000,00	(DINAS BINA MARGA DAN PENATAAN RUANG PROVINSI SULAWESI TENGAH, KOTA PALU)	Dana Transfer Umum-Dana Alokasi Umum			PERANGKAT DAERAH			<i>Dinas Bina Marga dan Penataan Ruang Provinsi Sulawesi Tengah</i>
		<i>Belanja Makanan dan Minuman Rapat (Kegiatan)</i>					6	4.950.000,00	(DINAS BINA MARGA DAN PENATAAN RUANG PROVINSI SULAWESI TENGAH, KOTA PALU)	Dana Transfer Umum-Dana Alokasi Umum			PERANGKAT DAERAH			<i>Dinas Bina Marga dan Penataan Ruang Provinsi Sulawesi Tengah</i>
		<i>Belanja Jasa Tenaga Ahli (Kegiatan)</i>					4	6.000.000,00	(DINAS BINAMARGA DAN PENATAAN RUANG PROVINSI SULAWESI TENGAH, KOTA PALU)	Dana Transfer Umum-Dana Alokasi Umum			PERANGKAT DAERAH			<i>Dinas Bina Marga dan Penataan Ruang Provinsi Sulawesi Tengah</i>
		<i>Belanja Alat/Bahan untuk Kegiatan Kantor-Alat/Bahan untuk Kegiatan Kantor Lainnya (Tahun)</i>					1	1.918.250,00	(DINAS BINA MARGA DAN PENATAAN RUANG PROVINSI SULAWESI TENGAH, KOTA PALU)	Dana Transfer Umum-Dana Alokasi Umum			PERANGKAT DAERAH			<i>Dinas Bina Marga dan Penataan Ruang Provinsi Sulawesi Tengah</i>
		<i>Belanja alat / bahan untuk kegiatan kantor - Alat Tulis Kantor (Tahun)</i>					1	42.381.800,00	(DINAS BINA MARGA DAN PENATAAN RUANG PROVINSI SULAWESI TENGAH, KOTA PALU)	Dana Transfer Umum-Dana Alokasi Umum			PERANGKAT DAERAH			<i>Dinas Bina Marga dan Penataan Ruang Provinsi Sulawesi Tengah</i>

NO	KODE	URUSAN/BIDANG URUSAN/PROGRAM/KEGIATAN/ SUB KEGIATAN	INDIKATOR PROGRAM/KEGIATAN/SUB KEGIATAN	Target Akhir Periode RPJMD	REALISASI CAPAIAN RKPD TAHUN 2022	PRAKIRAAN CAPAIAN TARGET RKPD TAHUN 2023	CAPAIAN KINERJA DAN KERANGKA PENDANAAN						KELOMPOK SASARAN	PRAKIRAAN MAJU RENCANA TAHUN 2025		PERANGKAT DAERAH PENANGGUNG JAWAB
							TARGET 2024	PAGU INDIKATIF (Rp)	LOKASI	SUMBER DANA	PRIORITAS			TARGET	PAGU INDIKATIF (Rp)	
											NASIONAL	DAERAH				
1	2	3	4	5	6	7	8	9	10	11	12	13	14	15	16	17
			Belanja Perjalanan Dinas Biasa (Kegiatan)				8	130.985.000,00	(KAB.TOLI-TOLI, KAB. MOROWALI, KAB.BUOL,KAB PARIGI, KAB.POSO,KAB.TOJO UNA-UNA DAN KAB LAINNYA, JAKARTA DAN DAERAH LAINNYA, SULAWESI TENGAH)	Dana Transfer Umum-Dana Alokasi Umum			PERANGKAT DAERAH			Dinas Bina Marga dan Penataan Ruang Provinsi Sulawesi Tengah
			Belanja Alat/Bahan untuk Kegiatan Kantor- Kertas dan Cover (Tahun)				1	3.388.000,00	(DINAS BINA MARGA DAN PENATAAN RUANG PROVINSI SULAWESI TENGAH, KOTA PALU)	Dana Transfer Umum-Dana Alokasi Umum			PERANGKAT DAERAH			Dinas Bina Marga dan Penataan Ruang Provinsi Sulawesi Tengah
			Belanja Bahan-Bahan Bakar dan Pelumas (Tahun)				1	20.000.000,00	(DINAS BINA MARGA DAN PENATAAN RUANG PROVINSI SULAWESI TENGAH, SULAWESI TENGAH)	Dana Transfer Umum-Dana Alokasi Umum			PERANGKAT DAERAH			Dinas Bina Marga dan Penataan Ruang Provinsi Sulawesi Tengah
			Belanja Sewa Peralatan Jaringan (Tahun)				1	2.800.000,00	(DINAS BINA MARGA DAN PENATAAN RUANG PROVINSI SULAWESI TENGAH, KOTA PALU)	Dana Transfer Umum-Dana Alokasi Umum			PERANGKAT DAERAH			Dinas Bina Marga dan Penataan Ruang Provinsi Sulawesi Tengah
			Belanja Alat/Bahan untuk Kegiatan Kantor-Benda Pos (Tahun)				1	200.000,00	(DINAS BINA MARGA DAN PENATAAN RUANG PROVINSI SULAWESI TENGAH, KOTA PALU)	Dana Transfer Umum-Dana Alokasi Umum			PERANGKAT DAERAH			Dinas Bina Marga dan Penataan Ruang Provinsi Sulawesi Tengah
			Honorarium Narasumber atau Pembahas, Moderator, Pembawa Acara, dan Panitia (Kegiatan)				4	67.000.000,00	(DINAS BINAMARGA DAN PENATAAN RUANG PROVINSI SULAWESI TENGAH, KOTA PALU)	Dana Transfer Umum-Dana Alokasi Umum			PERANGKAT DAERAH			Dinas Bina Marga dan Penataan Ruang Provinsi Sulawesi Tengah
			Belanja Perjalanan Dinas Paket Meeting Dalam Kota (Orang)				120	264.000.000,00	(DINAS BINAMARGA DAN PENATAAN RUANG PROVINSI SULAWESI TENGAH, KOTA PALU)	Dana Transfer Umum-Dana Alokasi Umum			PERANGKAT DAERAH			Dinas Bina Marga dan Penataan Ruang Provinsi Sulawesi Tengah
			Belanja pakaian dinas lapangan (PDL) (Tahun)				1	77.464.000,00	(DINAS BINA MARGA DAN PENATAAN RUANG PROVINSI SULAWESI TENGAH, KOTA PALU)	Dana Transfer Umum-Dana Alokasi Umum			PERANGKAT DAERAH			Dinas Bina Marga dan Penataan Ruang Provinsi Sulawesi Tengah
			Belanja Alat / Bahan Untuk Kegiatan kantor- Bahan Komputer (Tahun)				1	25.516.250,00	(DINAS BINA MARGA DAN PENATAAN RUANG PROVINSI SULAWESI TENGAH, KOTA PALU)	Dana Transfer Umum-Dana Alokasi Umum			PERANGKAT DAERAH			Dinas Bina Marga dan Penataan Ruang Provinsi Sulawesi Tengah
			Belanja Alat/Bahan untuk Kegiatan Kantor- Bahan Cetak (Tahun)				1	12.252.700,00	(DINAS BINA MARGA DAN PENATAAN RUANG PROVINSI SULAWESI TENGAH, SULAWESI TENGAH)	Dana Transfer Umum-Dana Alokasi Umum			PERANGKAT DAERAH			Dinas Bina Marga dan Penataan Ruang Provinsi Sulawesi Tengah
	1.03.11.1.01.0012	Pembinaan dan Peningkatan Kapasitas Kelembagaan Konstruksi						508.209.400,00			Memperkuat Infrastruktur untuk Mendukung Pengembangan Ekonomi dan Pelayanan Dasar				1.370.663.865,00	

NO	KODE	URUSAN/BIDANG URUSAN/PROGRAM/KEGIATAN/ SUB KEGIATAN	INDIKATOR PROGRAM/KEGIATAN/SUB KEGIATAN	Target Akhir Periode RPJMD	REALISASI CAPAIAN RKPD TAHUN 2022	PRAKIRAAN CAPAIAN TARGET RKPD TAHUN 2023	CAPAIAN KINERJA DAN KERANGKA PENDANAAN						KELOMPOK SASARAN	PRAKIRAAN MAJU RENCANA TAHUN 2025		PERANGKAT DAERAH PENANGGUNG JAWAB
							TARGET 2024	PAGU INDIKATIF (Rp)	LOKASI	SUMBER DANA	PRIORITAS			TARGET	PAGU INDIKATIF (Rp)	
											NASIONAL	DAERAH				
1	2	3	4	5	6	7	8	9	10	11	12	13	14	15	16	17
			Jumlah Lembaga Jasa Konstruksi yang Dibina dan Ditingkatkan Kapasitasnya (Lembaga)		100	50	250							50		Dinas Bina Marga dan Penataan Ruang Provinsi Sulawesi Tengah
			Belanja Perjalanan Dinas Paket Meeting Dalam Kota - KEGIATAN SOSIALISASI (Harian / Pengganti Transport) (Kegiatan)				1	23.750.000,00	(Dinas Bina Marga dan Penataan Ruang, KOTA PALU)	Dana Transfer Umum-Dana Alokasi Umum			Perangkat Daerah			Dinas Bina Marga dan Penataan Ruang Provinsi Sulawesi Tengah
			Belanja Alat/ Bahan untuk Kegiatan Kantor - Bahan Cetak (Tahun)				1	15.662.500,00	(Dinas Bina Marga dan Penataan Ruang, KOTA PALU)	Dana Transfer Umum-Dana Alokasi Umum			Perangkat Daerah			Dinas Bina Marga dan Penataan Ruang Provinsi Sulawesi Tengah
			Honorarium Narasumber atau Pembahas, Moderator, Pembawa Acara dan Panitia/Pembawa Acara/Dirijen/Pembaca Doa (Kegiatan)				1	7.500.000,00	(Dinas Bina Marga dan Penataan Ruang, KOTA PALU)	Dana Transfer Umum-Dana Alokasi Umum			Perangkat Daerah			Dinas Bina Marga dan Penataan Ruang Provinsi Sulawesi Tengah
			Paket Kegiatan Rapat/Pertemuan diluar Kantor (Hotel) - KEGIATAN SOSIALISASI (Fullday) Esselon II di Kabupaten (Banggai, Tolitoli, Poso, Palu) (Kegiatan)				1	116.125.000,00	(Kabupaten Banggai, Kabupaten Poso, Kabupaten Tolitoli, Kota Palu, SULAWESI TENGAH)	Dana Transfer Umum-Dana Alokasi Umum			Perangkat Daerah			Dinas Bina Marga dan Penataan Ruang Provinsi Sulawesi Tengah
			Belanja Alat / Bahan untuk Kegiatan Kantor - Kertas dan Cover (Tahun)				1	2.436.900,00	(Dinas Bina Marga dan Penataan Ruang, KOTA PALU)	Dana Transfer Umum-Dana Alokasi Umum			Perangkat Daerah			Dinas Bina Marga dan Penataan Ruang Provinsi Sulawesi Tengah
			Honorarium - Belanja Jasa Tenaga Ahli / Honorarium Narasumber/pemateri (Kegiatan Sosialisasi) (Kegiatan)				1	35.000.000,00	(Dinas Bina Marga dan Penataan Ruang, KOTA PALU)	Dana Transfer Umum-Dana Alokasi Umum			Perangkat Daerah			Dinas Bina Marga dan Penataan Ruang Provinsi Sulawesi Tengah
			Belanja Alat/Bahan untuk Kegiatan Kantor - Bahan Komputer (Tahun)				1	2.200.000,00	(Dinas Bina Marga dan Penataan Ruang, KOTA PALU)	Dana Transfer Umum-Dana Alokasi Umum			Perangkat Daerah			Dinas Bina Marga dan Penataan Ruang Provinsi Sulawesi Tengah
			Belanja Perjalanan Dinas Biasa (Tahun)				1	254.942.000,00	(Kabupaten Banggai, Kabupaten Poso, Kabupaten Tolitoli, Kota Palu, Jakarta dan Provinsi Lainnya, SULAWESI TENGAH)	Dana Transfer Umum-Dana Alokasi Umum			Perangkat Daerah			Dinas Bina Marga dan Penataan Ruang Provinsi Sulawesi Tengah
			Belanja Alat/Bahan untuk Kegiatan Kantor - Alat Tulis Kantor (Tahun)				1	50.593.000,00	(DINAS BINAMARGA DAN PENATAAN RUANG PROVINSI SULAWESI TENGAH, KOTA PALU)	Dana Transfer Umum-Dana Alokasi Umum			PERANGKAT DAERAH			Dinas Bina Marga dan Penataan Ruang Provinsi Sulawesi Tengah
	1.03.11.1.01.0014	Fasilitasi Sertifikasi Tenaga Kerja Konstruksi Kualifikasi Ahli						192.878.600,00				Memperkuat Infrastruktur untuk Mendukung Pengembangan Ekonomi dan Pelayanan Dasar			1.320.000.000,00	
			Jumlah Tenaga Kerja Konstruksi Kualifikasi Ahli Difasilitasi Sertifikasi (Orang)		100	120	120		(DINAS BINA MARGA DAN PENATAAN RUANG PROVINSI SULAWESI TENGAH, SULAWESI TENGAH)					150		Dinas Bina Marga dan Penataan Ruang Provinsi Sulawesi Tengah

NO	KODE	URUSAN/BIDANG URUSAN/PROGRAM/KEGIATAN/ SUB KEGIATAN	INDIKATOR PROGRAM/KEGIATAN/SUB KEGIATAN	Target Akhir Periode RPJMD	REALISASI CAPAIAN RKPD TAHUN 2022	PRAKIRAAN CAPAIAN TARGET RKPD TAHUN 2023	CAPAIAN KINERJA DAN KERANGKA PENDANAAN						KELOMPOK SASARAN	PRAKIRAAN MAJU RENCANA TAHUN 2025		PERANGKAT DAERAH PENANGGUNG JAWAB
							TARGET 2024	PAGU INDIKATIF (Rp)	LOKASI	SUMBER DANA	PRIORITAS			TARGET	PAGU INDIKATIF (Rp)	
											NASIONAL	DAERAH				
1	2	3	4	5	6	7	8	9	10	11	12	13	14	15	16	17
			Belanja Alat/Bahan untuk Kegiatan Kantor-Benda Pos (Tahun)				1	250.000,00	(DINAS BINA MARGA DAN PENATAAN RUANG PROVINSI SULAWESI TENGAH, KOTA PALU)	Dana Transfer Umum-Dana Alokasi Umum			PERANGKAT DAERAH			Dinas Bina Marga dan Penataan Ruang Provinsi Sulawesi Tengah
			Belanja Makanan dan Minuman Rapat (Kegiatan)				3	1.650.000,00	(DINAS BINA MARGA DAN PENATAAN RUANG PROVINSI SULAWESI TENGAH, KOTA PALU)	Dana Transfer Umum-Dana Alokasi Umum			PERANGKAT DAERAH			Dinas Bina Marga dan Penataan Ruang Provinsi Sulawesi Tengah
			Belanja Alat/Bahan untuk Kegiatan Kantor- Bahan Cetak (Tahun)				1	3.599.600,00	(DINAS BINA MARGA DAN PENATAAN RUANG PROVINSI SULAWESI TENGAH, KOTA PALU)	Dana Transfer Umum-Dana Alokasi Umum			PERANGKAT DAERAH			Dinas Bina Marga dan Penataan Ruang Provinsi Sulawesi Tengah
			Belanja Jasa Tenaga Ahli (Orang)				120	180.000.000,00	(DINAS BINA MARGA DAN PENATAAN RUANG PROVINSI SULAWESI TENGAH, KOTA PALU)	Dana Transfer Umum-Dana Alokasi Umum			PERANGKAT DAERAH			Dinas Bina Marga dan Penataan Ruang Provinsi Sulawesi Tengah
			Belanja Alat/Bahan untuk Kegiatan Kantor-Alat Tulis Kantor (Tahun)				1	7.379.000,00	(DINAS BINA MARGA DAN PENATAAN RUANG PROVINSI SULAWESI TENGAH, KOTA PALU)	Dana Transfer Umum-Dana Alokasi Umum			PERANGKAT DAERAH			Dinas Bina Marga dan Penataan Ruang Provinsi Sulawesi Tengah
	1.03.11.1.01.0015	Pemantauan dan Evaluasi Pelatihan Tenaga Kerja Konstruksi Kualifikasi Ahli						30.909.100,00			Memperkuat Infrastruktur untuk Mendukung Pengembangan Ekonomi dan Pelayanan Dasar				363.000.000,00	
			Jumlah Tenaga Kerja Konstruksi Kualifikasi Ahli yang Dipantau dan Dievaluasi Pelatihannya (Orang)		1	1	1		(DINAS BINA MARGA DAN PENATAAN RUANG PROVINSI SULAWESI TENGAH, SULAWESI TENGAH)					1		Dinas Bina Marga dan Penataan Ruang Provinsi Sulawesi Tengah
			Belanja Makanan dan Minuman Rapat (Kegiatan)				8	3.520.000,00	(DINAS BINA MARGA DAN PENATAAN RUANG PROVINSI SULAWESI TENGAH, KOTA PALU)	Dana Transfer Umum-Dana Alokasi Umum			PERANGKAT DAERAH			Dinas Bina Marga dan Penataan Ruang Provinsi Sulawesi Tengah
			Belanja Alat/Bahan untuk Kegiatan Kantor- Kertas dan Cover (Tahun)				1	3.355.000,00	(DINAS BINA MARGA DAN PENATAAN RUANG PROVINSI SULAWESI TENGAH, KOTA PALU)	Dana Transfer Umum-Dana Alokasi Umum			PERANGKAT DAERAH			Dinas Bina Marga dan Penataan Ruang Provinsi Sulawesi Tengah
			Belanja Alat/Bahan untuk Kegiatan Kantor-Alat Tulis Kantor (Tahun)				1	2.647.200,00	(Dinas Bina Marga dan Penataan Ruang Prov. Sulawesi Tengah, KOTA PALU)	Dana Transfer Umum-Dana Alokasi Umum			PERANGKAT DAERAH			Dinas Bina Marga dan Penataan Ruang Provinsi Sulawesi Tengah
			Belanja Alat/Bahan untuk Kegiatan Kantor- Bahan Cetak (Tahun)				1	1.586.900,00	(DINAS BINA MARGA DAN PENATAAN RUANG PROVINSI SULAWESI TENGAH, KOTA PALU)	Dana Transfer Umum-Dana Alokasi Umum			PERANGKAT DAERAH			Dinas Bina Marga dan Penataan Ruang Provinsi Sulawesi Tengah
			Honorarium Narasumber atau Pembahas, Moderator, Pembawa Acara, dan Panitia (Kegiatan)				4	17.600.000,00	(DINAS BINA MARGA DAN PENATAAN RUANG PROVINSI SULAWESI TENGAH, KOTA PALU)	Dana Transfer Umum-Dana Alokasi Umum			PERANGKAT DAERAH			Dinas Bina Marga dan Penataan Ruang Provinsi Sulawesi Tengah

NO	KODE	URUSAN/BIDANG URUSAN/PROGRAM/KEGIATAN/ SUB KEGIATAN	INDIKATOR PROGRAM/KEGIATAN/SUB KEGIATAN	Target Akhir Periode RPJMD	REALISASI CAPAIAN RKPD TAHUN 2022	PRAKIRAAN CAPAIAN TARGET RKPD TAHUN 2023	CAPAIAN KINERJA DAN KERANGKA PENDANAAN						KELOMPOK SASARAN	PRAKIRAAN MAJU RENCANA TAHUN 2025		PERANGKAT DAERAH PENANGGUNG JAWAB
							TARGET 2024	PAGU INDIKATIF (Rp)	LOKASI	SUMBER DANA	PRIORITAS			TARGET	PAGU INDIKATIF (Rp)	
											NASIONAL	DAERAH				
1	2	3	4	5	6	7	8	9	10	11	12	13	14	15	16	17
			<i>Belanja Alat/Bahan untuk Kegiatan Kantor-Bahan Komputer (Tahun)</i>				1	2.200.000,00	(DINAS BINA MARGA DAN PENATAAN RUANG PROVINSI SULAWESI TENGAH, KOTA PALU)	Dana Transfer Umum-Dana Alokasi Umum			PERANGKAT DAERAH			<i>Dinas Bina Marga dan Penataan Ruang Provinsi Sulawesi Tengah</i>
	1.03.11.1.02	Penyelenggaraan Sistem Informasi Jasa Konstruksi (SIPJAKI) Cakupan Daerah Provinsi						264.841.700,00			Memperkuat Infrastruktur untuk Mendukung Pengembangan Ekonomi dan Pelayanan Dasar	Memperkuat Konektivitas Antar Wilayah dan Infrastruktur Dasar untuk Mengurangi Kesenjangan Wilayah			3.960.357.360,00	
			<i>Jumlah Dokumen Penyelenggaraan Sistem Informasi Jasa Konstruksi (SIPJAKI) Cakupan Daerah Provinsi (Dokumen)</i>				1		(Palu, KOTA PALU)					1		<i>Dinas Bina Marga dan Penataan Ruang Provinsi Sulawesi Tengah</i>
	1.03.11.1.02.0006	Operasionalisasi Layanan Informasi Jasa Konstruksi						117.588.100,00			Memperkuat Infrastruktur untuk Mendukung Pengembangan Ekonomi dan Pelayanan Dasar				1.352.750.000,00	
			<i>Jumlah Layanan Informasi Jasa Konstruksi yang Dioperasikan (Layanan Informasi)</i>		1.00	1.00	1.00		(13 Kabupaten/Kota, Jakarta dan Provinsi Lainnya, SULAWESI TENGAH)					1.00		<i>Dinas Bina Marga dan Penataan Ruang Provinsi Sulawesi Tengah</i>
			<i>Belanja Makanan dan Minuman Rapat (Tahun)</i>				1	1.100.000,00	(Dinas Bina Marga dan Penataan Ruang, KOTA PALU)	Dana Transfer Umum-Dana Alokasi Umum			Perangkat Daerah			<i>Dinas Bina Marga dan Penataan Ruang Provinsi Sulawesi Tengah</i>
			<i>Belanja Alat/Bahan untuk Kegiatan Kantor - Kertas dan Cover (Tahun)</i>				1	2.809.200,00	(Dinas Bina Marga dan Penataan Ruang, KOTA PALU)	Dana Transfer Umum-Dana Alokasi Umum			Perangkat Daerah			<i>Dinas Bina Marga dan Penataan Ruang Provinsi Sulawesi Tengah</i>
			<i>Belanja Alat/Bahan Untuk Kegiatan Kantor-Alat Tulis Kantor (Tahun)</i>				1	3.928.550,00	(Dinas Bina Marga dan Penataan Ruang, KOTA PALU)	Dana Transfer Umum-Dana Alokasi Umum			Perangkat Daerah			<i>Dinas Bina Marga dan Penataan Ruang Provinsi Sulawesi Tengah</i>
			<i>Belanja Perjalanan Dinas Biasa (Tahun)</i>				1	100.576.000,00	(13 Kabupaten/Kota, Jakarta dan Provinsi Lainnya, SULAWESI TENGAH)	Dana Transfer Umum-Dana Alokasi Umum			Perangkat Daerah			<i>Dinas Bina Marga dan Penataan Ruang Provinsi Sulawesi Tengah</i>
			<i>Belanja Alat / Bahan Untuk Kegiatan kantor- Benda Pos (Tahun)</i>				1	50.000,00	(Dinas Bina Marga dan Penataan Ruang, KOTA PALU)	Dana Transfer Umum-Dana Alokasi Umum			Perangkat Daerah			<i>Dinas Bina Marga dan Penataan Ruang Provinsi Sulawesi Tengah</i>
			<i>Belanja Alat / Bahan Untuk Kegiatan kantor- Bahan Cetak (Tahun)</i>				1	4.999.350,00	(Dinas Bina Marga dan Penataan Ruang, KOTA PALU)	Dana Transfer Umum-Dana Alokasi Umum			Perangkat Daerah			<i>Dinas Bina Marga dan Penataan Ruang Provinsi Sulawesi Tengah</i>
			<i>Belanja Alat/Bahan untuk Kegiatan Kantor - Bahan Komputer (Tahun)</i>				1	4.125.000,00	(Dinas Bina Marga dan Penataan Ruang, KOTA PALU)	Dana Transfer Umum-Dana Alokasi Umum			Perangkat Daerah			<i>Dinas Bina Marga dan Penataan Ruang Provinsi Sulawesi Tengah</i>
	1.03.11.1.02.0008	Penyediaan Data dan Informasi Jasa Konstruksi Cakupan Provinsi						147.253.600,00							2.607.607.360,00	
			<i>Jumlah Dokumen Data dan Infromasi Jasa Konstruksi Cakupan Provinsi yang Disediakan (Dokumen)</i>		1.00	1.00	1.00		(Kota Palu, Jakarta dan Provinsi Lainnya, SULAWESI TENGAH)					1.00		<i>Dinas Bina Marga dan Penataan Ruang Provinsi Sulawesi Tengah</i>

NO	KODE	URUSAN/BIDANG URUSAN/PROGRAM/KEGIATAN/ SUB KEGIATAN	INDIKATOR PROGRAM/KEGIATAN/SUB KEGIATAN	Target Akhir Periode RPJMD	REALISASI CAPAIAN RKPD TAHUN 2022	PRAKIRAAN CAPAIAN TARGET RKPD TAHUN 2023	CAPAIAN KINERJA DAN KERANGKA PENDANAAN						KELOMPOK SASARAN	PRAKIRAAN MAJU RENCANA TAHUN 2025		PERANGKAT DAERAH PENANGGUNG JAWAB
							TARGET 2024	PAGU INDIKATIF (Rp)	LOKASI	SUMBER DANA	PRIORITAS			TARGET	PAGU INDIKATIF (Rp)	
											NASIONAL	DAERAH				
1	2	3	4	5	6	7	8	9	10	11	12	13	14	15	16	17
			Belanja Alat/Bahan untuk Kegiatan Kantor - Bahan Komputer (Tahun)				1	4.675.000,00	(Dinas Bina Marga dan Penataan Ruang, KOTA PALU)	Dana Transfer Umum-Dana Alokasi Umum			Perangkat Daerah			Dinas Bina Marga dan Penataan Ruang Provinsi Sulawesi Tengah
			Belanja Alat/Bahan untuk Kegiatan Kantor-Alat/Bahan untuk Kegiatan Kantor Lainnya (Tahun)				1	238.700,00	(Dinas Bina Marga dan Penataan Ruang, KOTA PALU)	Dana Transfer Umum-Dana Alokasi Umum			Perangkat Daerah			Dinas Bina Marga dan Penataan Ruang Provinsi Sulawesi Tengah
			Belanja Perjalanan Dinas Biasa (Tahun)				1	92.680.000,00	(Jakarta dan Provinsi Lainnya, SULAWESI TENGAH)	Dana Transfer Umum-Dana Alokasi Umum			Perangkat Daerah			Dinas Bina Marga dan Penataan Ruang Provinsi Sulawesi Tengah
			Belanja Alat/Bahan Untuk Kegiatan Kantor - Alat Tulis Kantor (Tahun)				1	1.267.400,00	(Dinas Bina Marga dan Penataan Ruang, KOTA PALU)	Dana Transfer Umum-Dana Alokasi Umum			Perangkat Daerah			Dinas Bina Marga dan Penataan Ruang Provinsi Sulawesi Tengah
			Belanja Makanan dan Minuman Rapat (Tahun)				1	1.100.000,00	(Dinas Bina Marga dan Penataan Ruang, KOTA PALU)	Dana Transfer Umum-Dana Alokasi Umum			Perangkat Daerah			Dinas Bina Marga dan Penataan Ruang Provinsi Sulawesi Tengah
			Belanja Perjalanan Dinas Paket Meeting Dalam Kota - Dalam Rangka Pembahasan Penyediaan Data Jakon dari stakeholder Internal dan Eksternal - Rapat dan Pertemuan di Luar Kantor (Harian/Pengganti Transport) (Tahun)				1	9.500.000,00	(Dinas Bina Marga dan Penataan Ruang, KOTA PALU)	Dana Transfer Umum-Dana Alokasi Umum			Perangkat Daerah			Dinas Bina Marga dan Penataan Ruang Provinsi Sulawesi Tengah
			Honorarium Narasumber atau Pembahas, Moderator, Pembawa Acara dan Panitia/Pembawa Acara/Dirijen/Pembaca Doa (Tahun)				1	4.400.000,00	(Dinas Bina Marga dan Penataan Ruang, KOTA PALU)	Dana Transfer Umum-Dana Alokasi Umum			Perangkat Daerah			Dinas Bina Marga dan Penataan Ruang Provinsi Sulawesi Tengah
			Belanja Alat/Bahan untuk Kegiatan Kantor - Kertas dan Cover (Tahun)				1	5.877.800,00	(Dinas Bina Marga dan Penataan Ruang, KOTA PALU)	Dana Transfer Umum-Dana Alokasi Umum			Perangkat Daerah			Dinas Bina Marga dan Penataan Ruang Provinsi Sulawesi Tengah
			Belanja Perjalanan Dinas Paket Meeting Dalam Kota - Dalam Rangka Pembahasan Penyediaan Data Jakon dari stakeholder Internal dan Eksternal - Rapat dan Pertemuan di Luar Kantor (Halfday - Pejabat Esselon III kebawah) (Tahun)				1	20.500.000,00	(Dinas Bina Marga dan Penataan Ruang, KOTA PALU)	Dana Transfer Umum-Dana Alokasi Umum			Perangkat Daerah			Dinas Bina Marga dan Penataan Ruang Provinsi Sulawesi Tengah
			Belanja Alat / Bahan Untuk Kegiatan kantor- Bahan Cetak (Tahun)				1	7.014.700,00	(Dinas Bina Marga dan Penataan Ruang, KOTA PALU)	Dana Transfer Umum-Dana Alokasi Umum			Perangkat Daerah			Dinas Bina Marga dan Penataan Ruang Provinsi Sulawesi Tengah
	1.03.11.1.03	Kebijakan Khusus Terhadap Penyelenggaraan Jasa Konstruksi						337.610.000,00				Memperkuat Konektivitas Antar Wilayah dan Infrastruktur Dasar untuk Mengurangi Kesenjangan Wilayah			4.125.000.000,00	
			Jumlah Dokumen Kebijakan Khusus terhadap Penyelenggaraan Jasa Konstruksi (Dokumen)				1		(Seluruh kabupaten, SULAWESI TENGAH)					1		Dinas Bina Marga dan Penataan Ruang Provinsi Sulawesi Tengah

NO	KODE	URUSAN/BIDANG URUSAN/PROGRAM/KEGIATAN/ SUB KEGIATAN	INDIKATOR PROGRAM/KEGIATAN/SUB KEGIATAN	Target Akhir Periode RPJMD	REALISASI CAPAIAN RKPD TAHUN 2022	PRAKIRAAN CAPAIAN TARGET RKPD TAHUN 2023	CAPAIAN KINERJA DAN KERANGKA PENDANAAN					KELOMPOK SASARAN	PRAKIRAAN MAJU RENCANA TAHUN 2025		PERANGKAT DAERAH PENANGGUNG JAWAB	
							TARGET 2024	PAGU INDIKATIF (Rp)	LOKASI	SUMBER DANA	PRIORITAS		TARGET	PAGU INDIKATIF (Rp)		
											NASIONAL					DAERAH
1	2	3	4	5	6	7	8	9	10	11	12	13	14	15	16	17
	1.03.11.1.03.0006	Pembinaan Tertib Usaha, Tertib Penyelenggaraan, dan Tertib Pemanfaatan Produk Jasa Konstruksi						337.610.000,00							4.125.000.000,00	
			Jumlah Lembaga Jasa Konstruksi yang Dibina Tertib Usaha, Tertib Penyelenggaraan, dan Tertib Pemanfaatan Produk (Lembaga)		1.00	1.00	1.00		(13 Kabupaten/Kota, SULAWESI TENGAH)					1.00		Dinas Bina Marga dan Penataan Ruang Provinsi Sulawesi Tengah
			Belanja Jasa Konsultasi Non Konstruksi - Belanja Jasa Tenaga Ahli (Kegiatan)				1	76.860.000,00	(Dinas Bina Marga dan Penataan Ruang, KOTA PALU)	Dana Transfer Umum-Dana Alokasi Umum			Perangkat Daerah			Dinas Bina Marga dan Penataan Ruang Provinsi Sulawesi Tengah
			Belanja Perjalanan Dinas Paket Meeting Dalam Kota - Pertemuan Hasil Pemantauan dan Evaluasi Tertib tertib usaha, tertib penyelenggaraan, dan tertib pemanfaatan jasa konstruksi APBD (Harian/Pengganti Transport) (Tahun)				1	11.400.000,00	(Dinas Bina Marga dan Penataan Ruang, KOTA PALU)	Dana Transfer Umum-Dana Alokasi Umum			Perangkat Daerah			Dinas Bina Marga dan Penataan Ruang Provinsi Sulawesi Tengah
			Belanja Alat/Bahan untuk Kegiatan Kantor -Bahan Cetak (Tahun)				1	7.000.000,00	(Dinas Bina Marga dan Penataan Ruang, KOTA PALU)	Dana Transfer Umum-Dana Alokasi Umum			Perangkat Daerah			Dinas Bina Marga dan Penataan Ruang Provinsi Sulawesi Tengah
			Paket Kegiatan Rapat/Pertemuan diluar Kantor (Hotel) - Pertemuan Hasil Pemantauan dan Evaluasi Tertib tertib usaha, tertib penyelenggaraan, dan tertib pemanfaatan jasa konstruksi APBD (Tahun)				1	54.150.000,00	(Dinas Bina Marga dan Penataan Ruang, KOTA PALU)	Dana Transfer Umum-Dana Alokasi Umum			Perangkat Daerah			Dinas Bina Marga dan Penataan Ruang Provinsi Sulawesi Tengah
			Honorarium Narasumber atau Pembahas, Moderator, Pembawa Acara dan Panitia/Pembawa Acara/Dirijen/Pembaca Doa - Pertemuan Hasil Pemantauan dan Evaluasi Tertib tertib usaha, tertib penyelenggaraan, dan tertib pemanfaatan jasa konstruksi APBD (Tahun)				1	3.000.000,00	(Dinas Bina Marga dan Penataan Ruang, KOTA PALU)	Dana Transfer Umum-Dana Alokasi Umum			Perangkat Daerah			Dinas Bina Marga dan Penataan Ruang Provinsi Sulawesi Tengah
			Belanja Alat/Bahan untuk Kegiatan Kantor - Kertas dan Cover (Tahun)				1	6.061.000,00	(Dinas Bina Marga dan Penataan Ruang, KOTA PALU)	Dana Transfer Umum-Dana Alokasi Umum			Perangkat Daerah			Dinas Bina Marga dan Penataan Ruang Provinsi Sulawesi Tengah
			Belanja Alat/Bahan untuk Kegiatan Kantor -Bahan Komputer (Tahun)				1	2.750.000,00	(Dinas Bina Marga dan Penataan Ruang, KOTA PALU)	Dana Transfer Umum-Dana Alokasi Umum			Perangkat Daerah			Dinas Bina Marga dan Penataan Ruang Provinsi Sulawesi Tengah
			Belanja Perjalanan Dinas Biasa (Tahun)				1	141.260.000,00	(12 Kabupaten/Kota, SULAWESI TENGAH)	Dana Transfer Umum-Dana Alokasi Umum			Perangkat Daerah			Dinas Bina Marga dan Penataan Ruang Provinsi Sulawesi Tengah
			Belanja Alat/Bahan Untuk Kegiatan Kantor - Alat Tulis Kantor (Tahun)				1	15.004.000,00	(Dinas Bina Marga dan Penataan Ruang, KOTA PALU)	Dana Transfer Umum-Dana Alokasi Umum			Perangkat Daerah			Dinas Bina Marga dan Penataan Ruang Provinsi Sulawesi Tengah

NO	KODE	URUSAN/BIDANG URUSAN/PROGRAM/KEGIATAN/ SUB KEGIATAN	INDIKATOR PROGRAM/KEGIATAN/SUB KEGIATAN	Target Akhir Periode RPJMD	REALISASI CAPAIAN RKPD TAHUN 2022	PRAKIRAAN CAPAIAN TARGET RKPD TAHUN 2023	CAPAIAN KINERJA DAN KERANGKA PENDANAAN						KELOMPOK SASARAN	PRAKIRAAN MAJU RENCANA TAHUN 2025		PERANGKAT DAERAH PENANGGUNG JAWAB
							TARGET 2024	PAGU INDIKATIF (Rp)	LOKASI	SUMBER DANA	PRIORITAS			TARGET	PAGU INDIKATIF (Rp)	
											NASIONAL	DAERAH				
1	2	3	4	5	6	7	8	9	10	11	12	13	14	15	16	17
			<i>Belanja Jasa Tenaga Ahli - Honorarium Narasumber - Pertemuan Hasil Pemantauan dan Evaluasi Tertib tertib usaha, tertib penyelenggaraan, dan tertib pemanfaatan jasa konstruksi APBD (Tahun)</i> <i>Belanja makanan dan minuman rapat (Tahun)</i>				1	16.000.000,00	(Dinas Bina Marga dan Penataan Ruang, KOTA PALU)	Dana Transfer Umum-Dana Alokasi Umum			Perangkat Daerah			Dinas Bina Marga dan Penataan Ruang Provinsi Sulawesi Tengah
							1	4.125.000,00	(Dinas Bina Marga dan Penataan Ruang, KOTA PALU)	Dana Transfer Umum-Dana Alokasi Umum			Perangkat Daerah			Dinas Bina Marga dan Penataan Ruang Provinsi Sulawesi Tengah
12.	1.03.12	PROGRAM PENYELENGGARAAN PENATAAN RUANG						2.093.028.125,00			Memperkuat Infrastruktur untuk Mendukung Pengembangan Ekonomi dan Pelayanan Dasar	Memperkuat Konektivitas Antar Wilayah dan Infrastruktur Dasar untuk Mengurangi Kesenjangan Wilayah			22.110.643.359,00	Dinas Bina Marga dan Penataan Ruang Provinsi Sulawesi Tengah
	1.03.12.1.01	Penetapan Rencana Tata Ruang Wilayah dan Rencana Rinci Tata Ruang Provinsi						530.000.000,00			Memperkuat Infrastruktur untuk Mendukung Pengembangan Ekonomi dan Pelayanan Dasar	Memperkuat Konektivitas Antar Wilayah dan Infrastruktur Dasar untuk Mengurangi Kesenjangan Wilayah			3.300.000.000,00	
			<i>Jumlah Peserta Sosialisasi Norma, Standar, Prosedur dan Kriteria (NSPK) Bidang Penataan Ruang (Orang)</i>				500		(Seluruh Kabupaten, SULAWESI TENGAH)				750			Dinas Bina Marga dan Penataan Ruang Provinsi Sulawesi Tengah
	1.03.12.1.01.0003	Penetapan Kebijakan dalam rangka Pelaksanaan Penataan Ruang						180.000.000,00			Memperkuat Infrastruktur untuk Mendukung Pengembangan Ekonomi dan Pelayanan Dasar				1.500.000.000,00	
			<i>Jumlah Dokumen Kebijakan Perda/Pergub selain RTRW Provinsi (Dokumen)</i>		0.00	0.00	1.00		(Kota Palu, DKI Jakarta dan Daerah Lainnya, SULAWESI TENGAH)				1.00			Dinas Bina Marga dan Penataan Ruang Provinsi Sulawesi Tengah
			<i>Belanja Jasa Tenaga Ahli (Bulan)</i>				4	71.370.000,00	(Dinas Bina Marga dan Penataan Ruang, KOTA PALU)	Dana Transfer Umum-Dana Alokasi Umum			Perangkat Daerah			Dinas Bina Marga dan Penataan Ruang Provinsi Sulawesi Tengah
			<i>Belanja Alat/Bahan untuk Kegiatan Kantor- Bahan Cetak (Tahun)</i>				1	18.025.950,00	(Dinas Bina Marga dan Penataan Ruang, KOTA PALU)	Dana Transfer Umum-Dana Alokasi Umum			Perangkat Daerah			Dinas Bina Marga dan Penataan Ruang Provinsi Sulawesi Tengah
			<i>Belanja Perjalanan Dinas Biasa (Tahun)</i>				1	51.567.000,00	(Jakarta dan Daerah Lainnya, SULAWESI TENGAH)	Dana Transfer Umum-Dana Alokasi Umum			Perangkat Daerah			Dinas Bina Marga dan Penataan Ruang Provinsi Sulawesi Tengah
			<i>Belanja Alat/Bahan untuk Kegiatan Kantor-Bahan Komputer (Tahun)</i>				1	2.062.500,00	(Dinas Bina Marga dan Penataan Ruang, KOTA PALU)	Dana Transfer Umum-Dana Alokasi Umum			Perangkat Daerah			Dinas Bina Marga dan Penataan Ruang Provinsi Sulawesi Tengah

NO	KODE	URUSAN/BIDANG URUSAN/PROGRAM/KEGIATAN/ SUB KEGIATAN	INDIKATOR PROGRAM/KEGIATAN/SUB KEGIATAN	Target Akhir Periode RPJMD	REALISASI CAPAIAN RKPD TAHUN 2022	PRAKIRAAN CAPAIAN TARGET RKPD TAHUN 2023	CAPAIAN KINERJA DAN KERANGKA PENDANAAN						KELOMPOK SASARAN	PRAKIRAAN MAJU RENCANA TAHUN 2025		PERANGKAT DAERAH PENANGGUNG JAWAB
							TARGET 2024	PAGU INDIKATIF (Rp)	LOKASI	SUMBER DANA	PRIORITAS			TARGET	PAGU INDIKATIF (Rp)	
											NASIONAL	DAERAH				
1	2	3	4	5	6	7	8	9	10	11	12	13	14	15	16	17
			Belanja Alat/Bahan untuk Kegiatan Kantor-Alat Tulis Kantor (Tahun)				1	2.354.300,00	(Dinas Bina Marga dan Penataan Ruang Provinsi Sulawesi Tengah Jl. Towua Palu, KOTA PALU)	Dana Transfer Umum-Dana Alokasi Umum			Perangkat Daerah			Dinas Bina Marga dan Penataan Ruang Provinsi Sulawesi Tengah
			Belanja Perjalanan Dinas Paket Meeting Dalam Kota (Tahun)				1	4.750.000,00	(Dinas Bina Marga adn Penataan Ruang, KOTA PALU)	Dana Transfer Umum-Dana Alokasi Umum			Perangkat Daerah			Dinas Bina Marga dan Penataan Ruang Provinsi Sulawesi Tengah
			Belanja Makanan dan Minuman Rapat (Tahun)				1	23.100.000,00	(Dinas Bina Marga dan Penataan Ruang, KOTA PALU)	Dana Transfer Umum-Dana Alokasi Umum			Perangkat Daerah			Dinas Bina Marga dan Penataan Ruang Provinsi Sulawesi Tengah
			Honorarium Narasumber atau Pembahas, Moderator, Pembawa Acara, dan Panitia (Tahun)				1	2.900.000,00	(Dinas Bina Marga dan Penataan Ruang, KOTA PALU)	Dana Transfer Umum-Dana Alokasi Umum			Perangkat Daerah			Dinas Bina Marga dan Penataan Ruang Provinsi Sulawesi Tengah
			Belanja Alat/Bahan untuk Kegiatan Kantor- Kertas dan Cover (Tahun)				1	2.870.250,00	(Dinas Bina Marga dan Penataan Ruang, KOTA PALU)	Dana Transfer Umum-Dana Alokasi Umum			Perangkat Daerah			Dinas Bina Marga dan Penataan Ruang Provinsi Sulawesi Tengah
			Belanja Alat/Bahan untuk Kegiatan Kantor- Benda Pos (Tahun)				1	1.000.000,00	(Dinas Bina Marga dan Penataan Ruang, KOTA PALU)	Dana Transfer Umum-Dana Alokasi Umum			Perangkat Daerah			Dinas Bina Marga dan Penataan Ruang Provinsi Sulawesi Tengah
	1.03.12.1.01.0009	Sosialisasi Peraturan Perundang-undangan dan Pedoman Bidang Penataan ruang						350.000.000,00			Memperkuat Infrastruktur untuk Mendukung Pengembangan Ekonomi dan Pelayanan Dasar				1.800.000.000,00	
			Jumlah pemangku kepentingan yang mengikuti kegiatan sosialisasi (Orang)		1.00	1.00	1.00		(Kota Palu, Kab. Poso, Kab. Morowali, DKI Jakarta dan Daerah Lainnya, SULAWESI TENGAH)					1.00		Dinas Bina Marga dan Penataan Ruang Provinsi Sulawesi Tengah
			Belanja Perjalanan Dinas Biasa (Tahun)				1	122.632.000,00	(Jakarta, Morowali dan Poso, SULAWESI TENGAH)	Dana Transfer Umum-Dana Alokasi Umum			Perangkat Daerah			Dinas Bina Marga dan Penataan Ruang Provinsi Sulawesi Tengah
			Belanja Alat/Bahan untuk Kegiatan Kantor-Alat/Bahan untuk Kegiatan Kantor Lainnya (Tahun)				1	429.250,00	(Dinas Bina Marga dan Penataan Ruang, KOTA PALU)	Dana Transfer Umum-Dana Alokasi Umum			Perangkat Daerah			Dinas Bina Marga dan Penataan Ruang Provinsi Sulawesi Tengah
			Belanja Alat/Bahan untuk Kegiatan Kantor- Bahan Cetak (Tahun)				1	129.301.250,00	(Dinas Bina Marga dan Penataan Ruang, KOTA PALU)	Dana Transfer Umum-Dana Alokasi Umum			Perangkat Daerah			Dinas Bina Marga dan Penataan Ruang Provinsi Sulawesi Tengah
			Belanja Alat/Bahan untuk Kegiatan Kantor-Alat Tulis Kantor (Tahun)				1	3.004.500,00	(Dinas Bina Marga dan Penataan Ruang, KOTA PALU)	Dana Transfer Umum-Dana Alokasi Umum			Perangkat Daerah			Dinas Bina Marga dan Penataan Ruang Provinsi Sulawesi Tengah
			Belanja Perjalanan Dinas Paket Meeting Dalam Kota (Tahun)				1	14.250.000,00	(Dinas Bina Marga dan Penataan Ruang, KOTA PALU)	Dana Transfer Umum-Dana Alokasi Umum			Perangkat Daerah			Dinas Bina Marga dan Penataan Ruang Provinsi Sulawesi Tengah
			Belanja Makanan dan Minuman Rapat (Tahun)				1	57.750.000,00	(Dinas Bina Marga dan Penataan Ruang, KOTA PALU)	Dana Transfer Umum-Dana Alokasi Umum			Perangkat Daerah			Dinas Bina Marga dan Penataan Ruang Provinsi Sulawesi Tengah

NO	KODE	URUSAN/BIDANG URUSAN/PROGRAM/KEGIATAN/ SUB KEGIATAN	INDIKATOR PROGRAM/KEGIATAN/SUB KEGIATAN	Target Akhir Periode RPJMD	REALISASI CAPAIAN RKPD TAHUN 2022	PRAKIRAAN CAPAIAN TARGET RKPD TAHUN 2023	CAPAIAN KINERJA DAN KERANGKA PENDANAAN						KELOMPOK SASARAN	PRAKIRAAN MAJU RENCANA TAHUN 2025		PERANGKAT DAERAH PENANGGUNG JAWAB
							TARGET 2024	PAGU INDIKATIF (Rp)	LOKASI	SUMBER DANA	PRIORITAS			TARGET	PAGU INDIKATIF (Rp)	
											NASIONAL	DAERAH				
1	2	3	4	5	6	7	8	9	10	11	12	13	14	15	16	17
			<i>Belanja Alat/Bahan untuk Kegiatan Kantor-Bahan Komputer (Tahun)</i> <i>Honorarium Narasumber atau Pembahas, Moderator, Pembawa Acara, dan Panitia (Tahun)</i> <i>Belanja Alat/Bahan untuk Kegiatan Kantor- Kertas dan Cover (Tahun)</i>				1	2.750.000,00	(Dinas Bina Marga dan Penataan Ruang, KOTA PALU)	Dana Transfer Umum-Dana Alokasi Umum			Perangkat Daerah			Dinas Bina Marga dan Penataan Ruang Provinsi Sulawesi Tengah
			<i>Honorarium Narasumber atau Pembahas, Moderator, Pembawa Acara, dan Panitia (Tahun)</i> <i>Belanja Alat/Bahan untuk Kegiatan Kantor- Kertas dan Cover (Tahun)</i>				1	16.700.000,00	(Dinas Bina Marga dan Penataan Ruang, KOTA PALU)	Dana Transfer Umum-Dana Alokasi Umum			Perangkat Daerah			Dinas Bina Marga dan Penataan Ruang Provinsi Sulawesi Tengah
			<i>Belanja Alat/Bahan untuk Kegiatan Kantor- Kertas dan Cover (Tahun)</i>				1	3.183.000,00	(Dinas Bina Marga dan Penataan Ruang, KOTA PALU)	Dana Transfer Umum-Dana Alokasi Umum			Perangkat Daerah			Dinas Bina Marga dan Penataan Ruang Provinsi Sulawesi Tengah
	1.03.12.1.02	Koordinasi dan Sinkronisasi Perencanaan Tata Ruang						383.395.000,00			Memperkuat Infrastruktur untuk Mendukung Pengembangan Ekonomi dan Pelayanan Dasar	Memperkuat Konektivitas Antar Wilayah dan Infrastruktur Dasar untuk Mengurangi Kesenjangan Wilayah			3.999.768.138,00	
			<i>Jumlah Rancangan Peraturan Daerah tentang RTRW Kab/Kota yang Dievaluasi (Perda/Perkada)</i>				10		(Seluruh Kabupaten, SULAWESI TENGAH)					12		Dinas Bina Marga dan Penataan Ruang Provinsi Sulawesi Tengah
	1.03.12.1.02.0004	Peningkatan Peran Masyarakat dalam Penataan Ruang						74.675.000,00			Memperkuat Infrastruktur untuk Mendukung Pengembangan Ekonomi dan Pelayanan Dasar				948.421.224,00	
			<i>Jumlah Laporan Peningkatan Pemahaman dan Tanggung Jawab Masyarakat (Laporan)</i>		1.00	1.00	1.00		(Kota Palu dan Kabupaten Parigi Moutong, SULAWESI TENGAH)					1.00		Dinas Bina Marga dan Penataan Ruang Provinsi Sulawesi Tengah
			<i>Honorarium Narasumber atau Pembahas, Moderator, Pembawa Acara, dan Panitia (Tahun)</i>				1	6.500.000,00	(Dinas Bina Marga dan Penataan Ruang, KOTA PALU)	Dana Transfer Umum-Dana Alokasi Umum			Perangkat Daerah			Dinas Bina Marga dan Penataan Ruang Provinsi Sulawesi Tengah
			<i>Belanja Perjalanan Dinas Biasa (Tahun)</i>				1	19.500.000,00	(Kabupaten Parigi, SULAWESI TENGAH)	Dana Transfer Umum-Dana Alokasi Umum			Perangkat Daerah			Dinas Bina Marga dan Penataan Ruang Provinsi Sulawesi Tengah
			<i>Belanja Alat/Bahan untuk Kegiatan Kantor- Bahan Cetak (Tahun)</i>				1	8.689.500,00	(Dinas Bina Marga dan Penataan Ruang, KOTA PALU)	Dana Transfer Umum-Dana Alokasi Umum			Perangkat Daerah			Dinas Bina Marga dan Penataan Ruang Provinsi Sulawesi Tengah
			<i>Belanja Perjalanan Dinas Paket Meeting Dalam Kota (Tahun)</i>				1	4.750.000,00	(Kabupaten Parigi Moutong, SULAWESI TENGAH)	Dana Transfer Umum-Dana Alokasi Umum			Perangkat Daerah			Dinas Bina Marga dan Penataan Ruang Provinsi Sulawesi Tengah
			<i>Belanja Alat/Bahan untuk Kegiatan Kantor-Bahan Komputer (Tahun)</i>				1	1.375.000,00	(Dinas Bina Marga dan Penataan Ruang, KOTA PALU)	Dana Transfer Umum-Dana Alokasi Umum			Perangkat Daerah			Dinas Bina Marga dan Penataan Ruang Provinsi Sulawesi Tengah
			<i>Belanja Alat/Bahan untuk Kegiatan Kantor-Alat Tulis Kantor (Tahun)</i>				1	11.394.000,00	(Dinas Bina Marga dan Penataan Ruang, KOTA PALU)	Dana Transfer Umum-Dana Alokasi Umum			Perangkat Daerah			Dinas Bina Marga dan Penataan Ruang Provinsi Sulawesi Tengah

NO	KODE	URUSAN/BIDANG URUSAN/PROGRAM/KEGIATAN/ SUB KEGIATAN	INDIKATOR PROGRAM/KEGIATAN/SUB KEGIATAN	Target Akhir Periode RPJMD	REALISASI CAPAIAN RKPD TAHUN 2022	PRAKIRAAN CAPAIAN TARGET RKPD TAHUN 2023	CAPAIAN KINERJA DAN KERANGKA PENDANAAN						KELOMPOK SASARAN	PRAKIRAAN MAJU RENCANA TAHUN 2025		PERANGKAT DAERAH PENANGGUNG JAWAB	
							TARGET 2024	PAGU INDIKATIF (Rp)	LOKASI	SUMBER DANA	PRIORITAS			TARGET	PAGU INDIKATIF (Rp)		
											NASIONAL	DAERAH					
1	2	3	4	5	6	7	8	9	10	11	12	13	14	15	16	17	
1.03.12.1.02.0006	Monitoring dan Evaluasi Penyusunan dan Penetapan RTRW dan RDTR Kabupaten/Kota	Belanja Makanan dan Minuman Rapat (Tahun)					1	20.875.000,00	(Dinas Bina Marga dan Penataan Ruang, KOTA PALU)	Dana Transfer Umum-Dana Alokasi Umum			Perangkat Daerah			Dinas Bina Marga dan Penataan Ruang Provinsi Sulawesi Tengah	
		Belanja Alat/Bahan untuk Kegiatan Kantor- Kertas dan Cover (Tahun)					1	1.591.500,00	(Dinas Bina Marga dan Penataan Ruang, KOTA PALU)	Dana Transfer Umum-Dana Alokasi Umum			Perangkat Daerah			Dinas Bina Marga dan Penataan Ruang Provinsi Sulawesi Tengah	
		Jumlah dokumen monitoring dan evaluasi penyusunan dan penetapan RTRW dan RDTR Kabupaten/Kota (Dokumen)			1.00	1.00	10.00		308.720.000,00	(Kota Palu, Kab. Sigi, Kab. Donggala, Kab. Parigi, Kab. Poso, Kab. Tolitoli, Kab. Buol, Kab. Tojo Una-una, Kab. Banggai, Kab. Banggai Laut, Kab. Banggai Kepulauan, DKI Jakarta dan Daerah Lainnya, SULAWESI TENGAH)		Memperkuat Infrastruktur untuk Mendukung Pengembangan Ekonomi dan Pelayanan Dasar		12.00	3.051.346.914,00	Dinas Bina Marga dan Penataan Ruang Provinsi Sulawesi Tengah	
		Honorarium Narasumber atau Pembahas, Moderator, Pembawa Acara, dan Panitia (Tahun)						1	14.100.000,00	(Dinas Bina Marga dan Penataan Ruang, KOTA PALU)	Dana Transfer Umum-Dana Alokasi Umum			Perangkat Daerah			Dinas Bina Marga dan Penataan Ruang Provinsi Sulawesi Tengah
		Belanja Perjalanan Dinas Paket Meeting Dalam Kota (Tahun)						1	14.250.000,00	(Dinas Bina Marga dan Penataan Ruang, KOTA PALU)	Dana Transfer Umum-Dana Alokasi Umum			Perangkat Daerah			Dinas Bina Marga dan Penataan Ruang Provinsi Sulawesi Tengah
		Belanja Alat/Bahan untuk Kegiatan Kantor- Bahan Cetak (Tahun)						1	3.720.500,00	(Dinas Bina Marga dan Penataan Ruang, KOTA PALU)	Dana Transfer Umum-Dana Alokasi Umum			Perangkat Daerah			Dinas Bina Marga dan Penataan Ruang Provinsi Sulawesi Tengah
		Honorarium Tim Pelaksana Kegiatan (Tahun)						1	14.750.000,00	(Dinas Bina Marga dan Penataan Ruang, KOTA PALU)	Dana Transfer Umum-Dana Alokasi Umum			Perangkat Daerah			Dinas Bina Marga dan Penataan Ruang Provinsi Sulawesi Tengah
		Belanja Alat/Bahan untuk Kegiatan Kantor-Bahan Komputer (Tahun)						1	1.375.000,00	(Dinas Bina Marga dan Penataan Ruang, KOTA PALU)	Dana Transfer Umum-Dana Alokasi Umum			Perangkat Daerah			Dinas Bina Marga dan Penataan Ruang Provinsi Sulawesi Tengah
		Belanja Makanan dan Minuman Rapat (Tahun)						1	63.925.000,00	(Dinas Bina Marga dan Penataan Ruang, KOTA PALU)	Dana Transfer Umum-Dana Alokasi Umum			Perangkat Daerah			Dinas Bina Marga dan Penataan Ruang Provinsi Sulawesi Tengah
		Belanja Perjalanan Dinas Biasa (Tahun)						1	192.072.000,00	(Kab. Sigi; Kab. Donggala; Kab. Parigi Moutong; Kab. Tojo Una Una; Kab. Banggai; Kab. Tolitoli; Kab. Buol; Kab. Poso; Kab. Banggai Kepulauan; Kab. Banggai Laut; DKI Jakarta dan Daerah Lainnya, SULAWESI TENGAH)	Dana Transfer Umum-Dana Alokasi Umum			Perangkat Daerah			Dinas Bina Marga dan Penataan Ruang Provinsi Sulawesi Tengah

NO	KODE	URUSAN/BIDANG URUSAN/PROGRAM/KEGIATAN/ SUB KEGIATAN	INDIKATOR PROGRAM/KEGIATAN/SUB KEGIATAN	Target Akhir Periode RPJMD	REALISASI CAPAIAN RKPD TAHUN 2022	PRAKIRAAN CAPAIAN TARGET RKPD TAHUN 2023	CAPAIAN KINERJA DAN KERANGKA PENDANAAN						KELOMPOK SASARAN	PRAKIRAAN MAJU RENCANA TAHUN 2025		PERANGKAT DAERAH PENANGGUNG JAWAB
							TARGET 2024	PAGU INDIKATIF (Rp)	LOKASI	SUMBER DANA	PRIORITAS			TARGET	PAGU INDIKATIF (Rp)	
											NASIONAL	DAERAH				
1	2	3	4	5	6	7	8	9	10	11	12	13	14	15	16	17
			Belanja Alat/Bahan untuk Kegiatan Kantor-Alat Tulis Kantor (Tahun)				1	2.936.000,00	(Dinas Bina Marga dan Penataan Ruang, KOTA PALU)	Dana Transfer Umum-Dana Alokasi Umum			Perangkat Daerah			Dinas Bina Marga dan Penataan Ruang Provinsi Sulawesi Tengah
			Belanja Alat/Bahan untuk Kegiatan Kantor- Kertas dan Cover (Tahun)				1	1.591.500,00	(Dinas Bina Marga dan Penataan Ruang, KOTA PALU)	Dana Transfer Umum-Dana Alokasi Umum			Perangkat Daerah			Dinas Bina Marga dan Penataan Ruang Provinsi Sulawesi Tengah
	1.03.12.1.03	Koordinasi dan Sinkronisasi Pemanfaatan Ruang Daerah Provinsi						511.119.075,00			Memperkuat Infrastruktur untuk Mendukung Pengembangan Ekonomi dan Pelayanan Dasar	Memperkuat Konektivitas Antar Wilayah dan Infrastruktur Dasar untuk Mengurangi Kesenjangan Wilayah			7.354.858.920,00	
			Jumlah Program Pemanfaatan Ruang yang membentuk Struktur Ruang/Pola Ruang yang sesuai (Program)				266		(Seluruh kabupaten, SULAWESI TENGAH)					284		Dinas Bina Marga dan Penataan Ruang Provinsi Sulawesi Tengah
	1.03.12.1.03.0006	Sistem informasi dan komunikasi penataan ruang						188.108.575,00			Memperkuat Infrastruktur untuk Mendukung Pengembangan Ekonomi dan Pelayanan Dasar				1.733.254.190,00	
			Jumlah sistem informasi dan komunikasi penataan ruang (Dokumen)		1	1	1		(Kota Palu, Kabupaten Banggai Laut, Banggai Kepulauan dan Morowali Utara, SULAWESI TENGAH)					1		Dinas Bina Marga dan Penataan Ruang Provinsi Sulawesi Tengah
			Belanja Alat/Bahan untuk Kegiatan Kantor-Bahan Komputer (Tahun)				1	1.375.000,00	(Dinas Bina Marga dan Penataan Ruang, KOTA PALU)	Dana Transfer Umum-Dana Alokasi Umum			Perangkat Daerah			Dinas Bina Marga dan Penataan Ruang Provinsi Sulawesi Tengah
			Belanja Alat Tulis Kantor (Tahun)				1	8.841.475,00	(Dinas Bina Marga dan Penataan Ruang Prov. Sulawesi Tengah Jl. Towua Palu, KOTA PALU)	Dana Transfer Umum-Dana Alokasi Umum			Perangkat Daerah			Dinas Bina Marga dan Penataan Ruang Provinsi Sulawesi Tengah
			Belanja Jasa Iklan /Reklame, Film, dan Pemotretan (Tahun)				1	30.000.000,00	(Dinas Bina Marga dan Penataan Ruang, KOTA PALU)	Dana Transfer Umum-Dana Alokasi Umum			Perangkat Daerah			Dinas Bina Marga dan Penataan Ruang Provinsi Sulawesi Tengah
			Belanja Perjalanan Dinas Paket Meeting Dalam Kota (Tahun)				1	3.800.000,00	(Dinas Bina Marga dan Penataan Ruang, KOTA PALU)	Dana Transfer Umum-Dana Alokasi Umum			Perangkat Daerah			Dinas Bina Marga dan Penataan Ruang Provinsi Sulawesi Tengah
			Belanja Bahan/Alat untuk Kegiatan Kantor - Bahan Cetak (Tahun)				1	2.603.100,00	(Dinas Bina Marga dan Penataan Ruang, KOTA PALU)	Dana Transfer Umum-Dana Alokasi Umum			Perangkat Daerah			Dinas Bina Marga dan Penataan Ruang Provinsi Sulawesi Tengah
			Belanja Alat/Bahan untuk Kegiatan Kantor- Kertas dan Cover (Tahun)				1	1.813.000,00	(Dinas Bina Marga dan Penataan Ruang, KOTA PALU)	Dana Transfer Umum-Dana Alokasi Umum			Perangkat Daerah			Dinas Bina Marga dan Penataan Ruang Provinsi Sulawesi Tengah
			Belanja Jasa Tenaga Ahli (Tahun)				1	65.685.000,00	(Dinas Bina Marga dan Penataan Ruang, KOTA PALU)	Dana Transfer Umum-Dana Alokasi Umum			Perangkat Daerah			Dinas Bina Marga dan Penataan Ruang Provinsi Sulawesi Tengah

NO	KODE	URUSAN/BIDANG URUSAN/PROGRAM/KEGIATAN/ SUB KEGIATAN	INDIKATOR PROGRAM/KEGIATAN/SUB KEGIATAN	Target Akhir Periode RPJMD	REALISASI CAPAIAN RKPD TAHUN 2022	PRAKIRAAN CAPAIAN TARGET RKPD TAHUN 2023	CAPAIAN KINERJA DAN KERANGKA PENDANAAN						KELOMPOK SASARAN	PRAKIRAAN MAJU RENCANA TAHUN 2025		PERANGKAT DAERAH PENANGGUNG JAWAB		
							TARGET 2024	PAGU INDIKATIF (Rp)	LOKASI	SUMBER DANA	PRIORITAS			TARGET	PAGU INDIKATIF (Rp)			
											NASIONAL	DAERAH						
1	2	3	4	5	6	7	8	9	10	11	12	13	14	15	16	17		
1.03.12.1.03.0007	Pelaksanaan Sinkronisasi Program Pemanfaatan Ruang	Belanja Perjalanan Dinas Biasa (Tahun)					1	43.591.000,00	(Jakarta, SULAWESI TENGAH)	Dana Transfer Umum-Dana Alokasi Umum			Perangkat Daerah			Dinas Bina Marga dan Penataan Ruang Provinsi Sulawesi Tengah		
		Belanja Makanan dan Minuman Rapat (Tahun)					1	16.100.000,00	(Dinas Bina Marga dan Penataan Ruang, KOTA PALU)	Dana Transfer Umum-Dana Alokasi Umum			Perangkat Daerah			Dinas Bina Marga dan Penataan Ruang Provinsi Sulawesi Tengah		
		Honorarium Narasumber atau Pembahas, Moderator, Pembawa Acara dan Panitia (Tahun)						1	14.300.000,00	(Dinas Bina Marga dan Penataan Ruang, KOTA PALU)	Dana Transfer Umum-Dana Alokasi Umum			Perangkat Daerah			Dinas Bina Marga dan Penataan Ruang Provinsi Sulawesi Tengah	
									323.010.500,00				Memperkuat Infrastruktur untuk Mendukung Pengembangan Ekonomi dan Pelayanan Dasar			5.621.604.730,00		
		Jumlah dokumen sinkronisasi program pemanfaatan ruang (Dokumen)			1.00	1.00	1.00			(Kota Palu, DKI Jakarta dan Daerah Lainnya, SULAWESI TENGAH)					1.00		Dinas Bina Marga dan Penataan Ruang Provinsi Sulawesi Tengah	
		Belanja Alat Tulis Kantor (Tahun)						1	9.791.000,00	(Dinas Bina Marga dan Penataan Ruang, KOTA PALU)	Dana Transfer Umum-Dana Alokasi Umum				Perangkat Daerah			Dinas Bina Marga dan Penataan Ruang Provinsi Sulawesi Tengah
		Belanja Bahan/Alat untuk Kegiatan Kantor - Bahan Cetak (Tahun)						1	2.300.000,00	(Dinas Bina Marga dan Penataan Ruang, KOTA PALU)	Dana Transfer Umum-Dana Alokasi Umum				Perangkat Daerah			Dinas Bina Marga dan Penataan Ruang Provinsi Sulawesi Tengah
		Belanja Alat/Bahan untuk Kegiatan Kantor- Kertas dan Cover (Tahun)						1	906.500,00	(Dinas Bina Marga dan Penataan Ruang, KOTA PALU)	Dana Transfer Umum-Dana Alokasi Umum				Perangkat Daerah			Dinas Bina Marga dan Penataan Ruang Provinsi Sulawesi Tengah
		Belanja Perjalanan Dinas Paket Meeting Dalam Kota (Tahun)						1	3.800.000,00	(Dinas Bina Marga dan Penataan Ruang, KOTA PALU)	Dana Transfer Umum-Dana Alokasi Umum				Perangkat Daerah			Dinas Bina Marga dan Penataan Ruang Provinsi Sulawesi Tengah
		Belanja Jasa Tenaga Ahli (Tahun)						1	124.897.500,00	(Dinas Bina Marga dan Penataan Ruang, KOTA PALU)	Dana Transfer Umum-Dana Alokasi Umum				Perangkat Daerah			Dinas Bina Marga dan Penataan Ruang Provinsi Sulawesi Tengah
		Belanja Perjalanan Dinas Biasa (Tahun)						1	154.278.000,00	(Kab. Donggala, Kab. Sigi, Kab. Tolitoli, Kab. Parigi, Kab. Banggai Kepulauan, Kab. Banggai Laut, Kab. Morowali Utara dan Jakarta, SULAWESI TENGAH)	Dana Transfer Umum-Dana Alokasi Umum				Perangkat Daerah			Dinas Bina Marga dan Penataan Ruang Provinsi Sulawesi Tengah
		Belanja Alat/Bahan untuk Kegiatan Kantor-Benda Pos (Tahun)						1	500.000,00	(Dinas Bina Marga dan Penataan Ruang, KOTA PALU)	Dana Transfer Umum-Dana Alokasi Umum				Perangkat Daerah			Dinas Bina Marga dan Penataan Ruang Provinsi Sulawesi Tengah
Belanja Jasa Kantor (Tahun)						1	10.300.000,00	(Dinas Bina Marga dan Penataan Ruang, KOTA PALU)	Dana Transfer Umum-Dana Alokasi Umum				Perangkat Daerah			Dinas Bina Marga dan Penataan Ruang Provinsi Sulawesi Tengah		

NO	KODE	URUSAN/BIDANG URUSAN/PROGRAM/KEGIATAN/ SUB KEGIATAN	INDIKATOR PROGRAM/KEGIATAN/SUB KEGIATAN	Target Akhir Periode RPJMD	REALISASI CAPAIAN RKPD TAHUN 2022	PRAKIRAAN CAPAIAN TARGET RKPD TAHUN 2023	CAPAIAN KINERJA DAN KERANGKA PENDANAAN						KELOMPOK SASARAN	PRAKIRAAN MAJU RENCANA TAHUN 2025		PERANGKAT DAERAH PENANGGUNG JAWAB
							TARGET 2024	PAGU INDIKATIF (Rp)	LOKASI	SUMBER DANA	PRIORITAS			TARGET	PAGU INDIKATIF (Rp)	
											NASIONAL	DAERAH				
1	2	3	4	5	6	7	8	9	10	11	12	13	14	15	16	17
			Belanja Alat/Bahan untuk Kegiatan Kantor-Bahan Komputer (Tahun)				1	687.500,00	(Dinas Bina Marga dan Penataan Ruang, KOTA PALU)	Dana Transfer Umum-Dana Alokasi Umum			Perangkat Daerah			Dinas Bina Marga dan Penataan Ruang Provinsi Sulawesi Tengah
			Belanja Makanan dan Minuman Rapat (Tahun)				1	15.550.000,00	(Dinas Bina Marga dan Penataan Ruang, KOTA PALU)	Dana Transfer Umum-Dana Alokasi Umum			Perangkat Daerah			Dinas Bina Marga dan Penataan Ruang Provinsi Sulawesi Tengah
	1.03.12.1.04	Koordinasi dan Sinkronisasi Pengendalian Pemanfaatan Ruang Daerah Provinsi						668.514.050,00			Memperkuat Infrastruktur untuk Mendukung Pengembangan Ekonomi dan Pelayanan Dasar	Memperkuat Konektivitas Antar Wilayah dan Infrastruktur Dasar untuk Mengurangi Kesenjangan Wilayah			7.456.016.301,00	
			Jumlah Laporan Penyelesaian Sengketa Penataan Ruang (Laporan)				3		(Seluruh Kabupaten, SULAWESI TENGAH)					4		Dinas Bina Marga dan Penataan Ruang Provinsi Sulawesi Tengah
	1.03.12.1.04.0003	Operasionalisasi Tugas dan Fungsi Penyidik Pegawai Negeri Sipil (PPNS) Bidang Penataan Ruang						78.820.550,00								
			Jumlah Kasus yang Ditangani Penyidik Pegawai Negeri Sipil (PPNS) Bidang Penataan Ruang (Kasus)		0	0										Dinas Bina Marga dan Penataan Ruang Provinsi Sulawesi Tengah
			Belanja Makanan dan Minuman Rapat (Tahun)				1	6.500.000,00	(Dinas Bina Marga dan Penataan Ruang, KOTA PALU)	Dana Transfer Umum-Dana Alokasi Umum			Perangkat Daerah			Dinas Bina Marga dan Penataan Ruang Provinsi Sulawesi Tengah
			Belanja Alat/Bahan untuk Kegiatan kantor-Kertas dan Cover (Tahun)				1	1.391.250,00	(Dinas Bina Marga dan Penataan Ruang, KOTA PALU)	Dana Transfer Umum-Dana Alokasi Umum			Perangkat Daerah			Dinas Bina Marga dan Penataan Ruang Provinsi Sulawesi Tengah
			Belanja Perjalanan Dinas Biasa (Tahun)				1	52.700.000,00	(Kabupaten Morowali, SULAWESI TENGAH)	Dana Transfer Umum-Dana Alokasi Umum			Perangkat Daerah			Dinas Bina Marga dan Penataan Ruang Provinsi Sulawesi Tengah
			Belanja Alat/Bahan untuk Kegiatan kantor-Alat Tulis Kantor (Tahun)				1	3.116.800,00	(Dinas Bina Marga dan Penataan Ruang, KOTA PALU)	Dana Transfer Umum-Dana Alokasi Umum			Perangkat Daerah			Dinas Bina Marga dan Penataan Ruang Provinsi Sulawesi Tengah
			Belanja Bahan/Alat untuk Kegiatan Kantor - Benda Pos (Tahun)				1	1.000.000,00	(Dinas Bina Marga dan Penataan Ruang, KOTA PALU)	Dana Transfer Umum-Dana Alokasi Umum			Perangkat Daerah			Dinas Bina Marga dan Penataan Ruang Provinsi Sulawesi Tengah
			Belanja Bahan/Alat untuk Kegiatan Kantor - Bahan Cetak (Tahun)				1	10.125.000,00	(Dinas Bina Marga dan Penataan Ruang, KOTA PALU)	Dana Transfer Umum-Dana Alokasi Umum			Perangkat Daerah			Dinas Bina Marga dan Penataan Ruang Provinsi Sulawesi Tengah
			Belanja Bahan/Alat untuk Kegiatan Kantor - Bahan Komputer (Tahun)				1	3.987.500,00	(Dinas Bina Marga dan Penataan Ruang, KOTA PALU)	Dana Transfer Umum-Dana Alokasi Umum			Perangkat Daerah			Dinas Bina Marga dan Penataan Ruang Provinsi Sulawesi Tengah

NO	KODE	URUSAN/BIDANG URUSAN/PROGRAM/KEGIATAN/ SUB KEGIATAN	INDIKATOR PROGRAM/KEGIATAN/SUB KEGIATAN	Target Akhir Periode RPJMD	REALISASI CAPAIAN RKPD TAHUN 2022	PRAKIRAAN CAPAIAN TARGET RKPD TAHUN 2023	CAPAIAN KINERJA DAN KERANGKA PENDANAAN						KELOMPOK SASARAN	PRAKIRAAN MAJU RENCANA TAHUN 2025		PERANGKAT DAERAH PENANGGUNG JAWAB
							TARGET 2024	PAGU INDIKATIF (Rp)	LOKASI	SUMBER DANA	PRIORITAS			TARGET	PAGU INDIKATIF (Rp)	
											NASIONAL	DAERAH				
1	2	3	4	5	6	7	8	9	10	11	12	13	14	15	16	17
	1.03.12.1.04.0004	Koordinasi Pelaksanaan Penataan Ruang						334.051.200,00			Memperkuat Infrastruktur untuk Mendukung Pengembangan Ekonomi dan Pelayanan Dasar				1.569.784.491,00	
			Jumlah Dokumen Koordinasi Pelaksanaan Penataan Ruang (Dokumen)		1.00	1.00	1.00		(Kota Palu, DKI Jakarta dan Daerah Lainnya, SULAWESI TENGAH)					1.00		Dinas Bina Marga dan Penataan Ruang Provinsi Sulawesi Tengah
			Honorarium Narasumber/ Pembahas /Moderator/ Pembawa Acara/ Panitia (Tahun)				1	12.500.000,00	(Dinas Bina Marga dan Penataan ruang, KOTA PALU)	Dana Transfer Umum-Dana Alokasi Umum			Perangkat Daerah			Dinas Bina Marga dan Penataan Ruang Provinsi Sulawesi Tengah
			Belanja Alat/Bahan untuk Kegiatan Kantor-Alat/Bahan untuk Kegiatan Kantor Lainnya (Tahun)				1	12.000.000,00	(Dinas Bina Marga dan Penataan Ruang, KOTA PALU)	Dana Transfer Umum-Dana Alokasi Umum			Perangkat Daerah			Dinas Bina Marga dan Penataan Ruang Provinsi Sulawesi Tengah
			Belanja Bahan/Alat untuk Kegiatan Kantor - Bahan Cetak (Tahun)				1	6.340.000,00	(Dinas Bina Marga dan Penataan Ruang, KOTA PALU)	Dana Transfer Umum-Dana Alokasi Umum			Perangkat Daerah			Dinas Bina Marga dan Penataan Ruang Provinsi Sulawesi Tengah
			Belanja Alat/Bahan untuk Kegiatan kantor-Kertas dan Cover (Tahun)				1	787.500,00	(Dinas Bina Marga dan Penataan Ruang, KOTA PALU)	Dana Transfer Umum-Dana Alokasi Umum			Perangkat Daerah			Dinas Bina Marga dan Penataan Ruang Provinsi Sulawesi Tengah
			Belanja Perjalanan Dinas Biasa (Tahun)				1	139.701.000,00	(Kabupaten Poso, Kabupaten Morowali Utara, Kabupaten Morowali dan Jakarta, SULAWESI TENGAH)	Dana Transfer Umum-Dana Alokasi Umum			Perangkat Daerah			Dinas Bina Marga dan Penataan Ruang Provinsi Sulawesi Tengah
			Belanja Makanan dan Minuman Rapat (Tahun)				1	107.250.000,00	(Dinas Bina Marga dan Penataan Ruang, KOTA PALU)	Dana Transfer Umum-Dana Alokasi Umum			Perangkat Daerah			Dinas Bina Marga dan Penataan Ruang Provinsi Sulawesi Tengah
			Belanja Alat/Bahan untuk Kegiatan Kantor - Bahan Komputer (Tahun)				1	1.375.000,00	(Dinas Bina Marga dan Penataan Ruang, KOTA PALU)	Dana Transfer Umum-Dana Alokasi Umum			Perangkat Daerah			Dinas Bina Marga dan Penataan Ruang Provinsi Sulawesi Tengah
			Belanja Perjalanan Dinas Paket Meeting Dalam Kota (Tahun)				1	19.650.000,00	(Dinas Bina Marga dan Penataan Ruang, KOTA PALU)	Dana Transfer Umum-Dana Alokasi Umum			Perangkat Daerah			Dinas Bina Marga dan Penataan Ruang Provinsi Sulawesi Tengah
			Belanja Bahan/Alat untuk Kegiatan Kantor - Alat Tulis Kantor (Tahun)				1	2.707.700,00	(Dinas Bina Marga dan Penataan Ruang, KOTA PALU)	Dana Transfer Umum-Dana Alokasi Umum			Perangkat Daerah			Dinas Bina Marga dan Penataan Ruang Provinsi Sulawesi Tengah
			Honorarium Tim Pelaksana Kegiatan dan Sekretariat Tim Pelaksana Kegiatan (Tahun)				1	26.340.000,00	(Dinas Bina Marga dan Penataan Ruang, KOTA PALU)	Dana Transfer Umum-Dana Alokasi Umum			Perangkat daerah			Dinas Bina Marga dan Penataan Ruang Provinsi Sulawesi Tengah
			Belanja Bahan/Alat untuk Kegiatan Kantor - Suvenir/Cendera Mata (Tahun)				1	5.400.000,00	(Dinas Bina Marga dan Penataan Ruang, KOTA PALU)	Dana Transfer Umum-Dana Alokasi Umum			Perangkat Daerah			Dinas Bina Marga dan Penataan Ruang Provinsi Sulawesi Tengah
	1.03.12.1.04.0006	Pengawasan TURBINLAK dan Pengawasan Fungsi dan Manfaat						113.382.600,00			Memperkuat Infrastruktur untuk Mendukung Pengembangan Ekonomi dan Pelayanan Dasar				4.349.379.860,00	

NO	KODE	URUSAN/BIDANG URUSAN/PROGRAM/KEGIATAN/ SUB KEGIATAN	INDIKATOR PROGRAM/KEGIATAN/SUB KEGIATAN	Target Akhir Periode RPJMD	REALISASI CAPAIAN RKPD TAHUN 2022	PRAKIRAAN CAPAIAN TARGET RKPD TAHUN 2023	CAPAIAN KINERJA DAN KERANGKA PENDANAAN						KELOMPOK SASARAN	PRAKIRAAN MAJU RENCANA TAHUN 2025		PERANGKAT DAERAH PENANGGUNG JAWAB
							TARGET 2024	PAGU INDIKATIF (Rp)	LOKASI	SUMBER DANA	PRIORITAS			TARGET	PAGU INDIKATIF (Rp)	
											NASIONAL	DAERAH				
1	2	3	4	5	6	7	8	9	10	11	12	13	14	15	16	17
			Dokumen hasil Penilaian kinerja Pengaturan, Pembinaan dan Pelaksanaan Penataan Ruang dan Penilaian Kinerja Fungsi dan Manfaat (Dokumen)		1.00	1.00	1.00		(Kota Palu, Kabupaten Donggala, DKI Jakarta dan Daerah Lainnya, SULAWESI TENGAH)					1.00		Dinas Bina Marga dan Penataan Ruang Provinsi Sulawesi Tengah
			Belanja Bahan/Alat untuk Kegiatan Kantor - Bahan Cetak (Tahun)				1	8.967.400,00	(Dinas Bina Marga dan Penataan Ruang, KOTA PALU)	Dana Transfer Umum-Dana Alokasi Umum			Perangkat Daerah			Dinas Bina Marga dan Penataan Ruang Provinsi Sulawesi Tengah
			Belanja Perjalanan Dinas Paket Meeting Dalam Kota (Tahun)				1	3.800.000,00	(Dinas Bina Marga dan Penataan Ruang, KOTA PALU)	Dana Transfer Umum-Dana Alokasi Umum			Perangkat Daerah			Dinas Bina Marga dan Penataan Ruang Provinsi Sulawesi Tengah
			Belanja Bahan/Alat untuk Kegiatan Kantor - Alat/Bahan untuk kegiatan Kantor Lainnya (Tahun)				1	6.000.000,00	(Dinas Bina Marga dan Penataan Ruang, KOTA PALU)	Dana Transfer Umum-Dana Alokasi Umum			Perangkat Daerah			Dinas Bina Marga dan Penataan Ruang Provinsi Sulawesi Tengah
			Belanja Bahan/Alat untuk Kegiatan Kantor - Bahan Komputer (Tahun)				1	687.500,00	(Dinas Bina Marga dan Penataan Ruang, KOTA PALU)	Dana Transfer Umum-Dana Alokasi Umum			Perangkat Daerah			Dinas Bina Marga dan Penataan Ruang Provinsi Sulawesi Tengah
			Belanja Makanan dan Minuman Rapat (Tahun)				1	18.000.000,00	(Dinas Bina Marga dan Penataan Ruang, KOTA PALU)	Dana Transfer Umum-Dana Alokasi Umum			Perangkat Daerah			Dinas Bina Marga dan Penataan Ruang Provinsi Sulawesi Tengah
			Belanja Alat/Bahan untuk Kegiatan kantor-Alat Tulis Kantor (Tahun)				1	2.238.200,00	(Dinas Bina Marga dan Penataan Ruang, KOTA PALU)	Dana Transfer Umum-Dana Alokasi Umum			Perangkat Daerah			Dinas Bina Marga dan Penataan Ruang Provinsi Sulawesi Tengah
			Honorarium Narasumber/ Pembahas /Moderator/ Pembawa Acara/ Panitia (Tahun)				1	9.300.000,00	(Dinas Bina Marga dan Penataan Ruang, KOTA PALU)	Dana Transfer Umum-Dana Alokasi Umum			Perangkat Daerah			Dinas Bina Marga dan Penataan Ruang Provinsi Sulawesi Tengah
			Belanja Alat/Bahan untuk Kegiatan kantor-Kertas dan Cover (Tahun)				1	787.500,00	(Dinas Bina Marga dan Penataan Ruang, KOTA PALU)	Dana Transfer Umum-Dana Alokasi Umum			Perangkat Daerah			Dinas Bina Marga dan Penataan Ruang Provinsi Sulawesi Tengah
			Belanja Perjalanan Dinas Biasa (Tahun)				1	60.902.000,00	(Kabupaten Donggala dan Jakarta, SULAWESI TENGAH)	Dana Transfer Umum-Dana Alokasi Umum			Perangkat Daerah			Dinas Bina Marga dan Penataan Ruang Provinsi Sulawesi Tengah
			Belanja Bahan/Alat untuk Kegiatan Kantor - Suvenir/Cendera Mata (Tahun)				1	2.700.000,00	(Dinas Bina Marga dan Penataan Ruang, KOTA PALU)	Dana Transfer Umum-Dana Alokasi Umum			Perangkat Daerah			Dinas Bina Marga dan Penataan Ruang Provinsi Sulawesi Tengah
	1.03.12.1.04.0015	Pemberian insentif dan/atau disinsentif nonfiskal						142.259.700,00				Memperkuat Infrastruktur untuk Mendukung Pengembangan Ekonomi dan Pelayanan Dasar			1.536.851.950,00	
			Jumlah Berita Acara pemberian insentif dan/atau disinsentif non fiskal (Berita Acara)		1.00	1.00	1.00		(Kota Palu, DKI Jakarta dan Daerah Lainnya,, SULAWESI TENGAH)					1.00		Dinas Bina Marga dan Penataan Ruang Provinsi Sulawesi Tengah
			Belanja Bahan/Alat untuk Kegiatan Kantor - Bahan Komputer (Tahun)				1	687.500,00	(Dinas Bina Marga dan Penataan Ruang, KOTA PALU)	Dana Transfer Umum-Dana Alokasi Umum			Perangkat Daerah			Dinas Bina Marga dan Penataan Ruang Provinsi Sulawesi Tengah

NO	KODE	URUSAN/BIDANG URUSAN/PROGRAM/KEGIATAN/ SUB KEGIATAN	INDIKATOR PROGRAM/KEGIATAN/SUB KEGIATAN	Target Akhir Periode RPJMD	REALISASI CAPAIAN RKPD TAHUN 2022	PRAKIRAAN CAPAIAN TARGET RKPD TAHUN 2023	CAPAIAN KINERJA DAN KERANGKA PENDANAAN						KELOMPOK SASARAN	PRAKIRAAN MAJU RENCANA TAHUN 2025		PERANGKAT DAERAH PENANGGUNG JAWAB
							TARGET 2024	PAGU INDIKATIF (Rp)	LOKASI	SUMBER DANA	PRIORITAS			TARGET	PAGU INDIKATIF (Rp)	
											NASIONAL	DAERAH				
1	2	3	4	5	6	7	8	9	10	11	12	13	14	15	16	17
			Belanja Alat/Bahan untuk Kegiatan kantor-Kertas dan Cover (Tahun)				1	787.500,00	(Dinas Bina Marga dan Penataan Ruang, KOTA PALU)	Dana Transfer Umum-Dana Alokasi Umum			Perangkat Daerah			Dinas Bina Marga dan Penataan Ruang Provinsi Sulawesi Tengah
			Belanja Makanan dan Minuman Rapat (Tahun)				1	25.850.000,00	(Dinas Bina Marga dan Penataan Ruang, KOTA PALU)	Dana Transfer Umum-Dana Alokasi Umum			Perangkat Daerah			Dinas Bina Marga dan Penataan Ruang Provinsi Sulawesi Tengah
			Belanja Alat/Bahan untuk Kegiatan kantor-Alat Tulis Kantor (Tahun)				1	1.953.500,00	(Dinas Bina Marga dan Penataan Ruang, KOTA PALU)	Dana Transfer Umum-Dana Alokasi Umum			Perangkat Daerah			Dinas Bina Marga dan Penataan Ruang Provinsi Sulawesi Tengah
			Belanja Bahan/Alat untuk Kegiatan Kantor - Suvenir/Cendera Mata (Tahun)				1	27.000.000,00	(Dinas Bina Marga dan Penataan Ruang, KOTA PALU)	Dana Transfer Umum-Dana Alokasi Umum			Perangkat Daerah			Dinas Bina Marga dan Penataan Ruang Provinsi Sulawesi Tengah
			Belanja Perjalanan Dinas Paket Meeting Dalam Kota (Tahun)				1	7.600.000,00	(Dinas Bina Marga dan Penataan Ruang, KOTA PALU)	Dana Transfer Umum-Dana Alokasi Umum			Perangkat Daerah			Dinas Bina Marga dan Penataan Ruang Provinsi Sulawesi Tengah
			Belanja Perjalanan Dinas Biasa (Tahun)				1	48.882.000,00	(Luar Daerah, Luar Wilayah)	Dana Transfer Umum-Dana Alokasi Umum			Perangkat Daerah			Dinas Bina Marga dan Penataan Ruang Provinsi Sulawesi Tengah
			Belanja Bahan/Alat untuk Kegiatan Kantor - Bahan Cetak (Tahun)				1	5.099.200,00	(Dinas Bina Marga dan Penataan Ruang, KOTA PALU)	Dana Transfer Umum-Dana Alokasi Umum			Perangkat Daerah			Dinas Bina Marga dan Penataan Ruang Provinsi Sulawesi Tengah
			Honorarium Narasumber/ Pembahas /Moderator/ Pembawa Acara/ Panitia (Tahun)				1	12.400.000,00	(Dinas Bina Marga dan Penataan Ruang, KOTA PALU)	Dana Transfer Umum-Dana Alokasi Umum			Perangkat Daerah			Dinas Bina Marga dan Penataan Ruang Provinsi Sulawesi Tengah
			Belanja Bahan/Alat untuk Kegiatan Kantor - Alat/Bahan untuk kegiatan Kantor Lainnya (Tahun)				1	12.000.000,00	(Dinas Bina Marga dan Penataan Ruang, KOTA PALU)	Dana Transfer Umum-Dana Alokasi Umum			Perangkat Daerah			Dinas Bina Marga dan Penataan Ruang Provinsi Sulawesi Tengah
	1.04	URUSAN PEMERINTAHAN BIDANG PERUMAHAN DAN KAWASAN PERMUKIMAN						63.772.397.108,05							1.334.121.000.000,00	
1.	1.04.01	PROGRAM PENUNJANG URUSAN PEMERINTAHAN DAERAH PROVINSI	Indeks Reformasi Birokrasi (%)					14.783.397.253,05			Memperkuat Infrastruktur untuk Mendukung Pengembangan Ekonomi dan Pelayanan Dasar				54.247.000.000,00	Dinas Perumahan, Kawasan Permukiman dan Pertanahan Provinsi Sulawesi Tengah
	1.04.01.1.01	Perencanaan, Penganggaran, dan Evaluasi Kinerja Perangkat Daerah						411.529.179,00			Memperkuat Infrastruktur untuk Mendukung Pengembangan Ekonomi dan Pelayanan Dasar	Percepatan Reformasi Birokrasi			1.330.000.000,00	

NO	KODE	URUSAN/BIDANG URUSAN/PROGRAM/KEGIATAN/ SUB KEGIATAN	INDIKATOR PROGRAM/KEGIATAN/SUB KEGIATAN	Target Akhir Periode RPJMD	REALISASI CAPAIAN RKP TAHUN 2022	PRAKIRAAN CAPAIAN TARGET RKP TAHUN 2023	CAPAIAN KINERJA DAN KERANGKA PENDANAAN						KELOMPOK SASARAN	PRAKIRAAN MAJU RENCANA TAHUN 2025		PERANGKAT DAERAH PENANGGUNG JAWAB	
							TARGET 2024	PAGU INDIKATIF (Rp)	LOKASI	SUMBER DANA	PRIORITAS			TARGET	PAGU INDIKATIF (Rp)		
											NASIONAL	DAERAH					
1	2	3	4	5	6	7	8	9	10	11	12	13	14	15	16	17	
1.04.01.1.01.0001	Penyusunan Dokumen Perencanaan Perangkat Daerah	Jumlah Dokumen Perencanaan, Penganggaran, dan Evaluasi perangkat daerah (Dokumen)					8		(Kota Palu, SULAWESI TENGAH)					8		Dinas Perumahan, Kawasan Permukiman dan Pertanahan Provinsi Sulawesi Tengah	
								61.409.450,00			Memperkuat Infrastruktur untuk Mendukung Pengembangan Ekonomi dan Pelayanan Dasar				490.000.000,00		
		Jumlah Dokumen Perencanaan Perangkat Daerah (Dokumen)			2	1	5			(Kota Palu, SULAWESI TENGAH)					5		Dinas Perumahan, Kawasan Permukiman dan Pertanahan Provinsi Sulawesi Tengah
		Belanja Makanan dan Minuman (Paket)					1	33.000.000,00	(PALU, KOTA PALU)	PENDAPATAN ASLI DAERAH (PAD)		OPD					Dinas Perumahan, Kawasan Permukiman dan Pertanahan Provinsi Sulawesi Tengah
		Belanja Perjalanan Dinas Dalam kota palu (Paket)					1	3.165.000,00	(PALU, KOTA PALU)	PENDAPATAN ASLI DAERAH (PAD)		OPD					Dinas Perumahan, Kawasan Permukiman dan Pertanahan Provinsi Sulawesi Tengah
		Belanja Alat Tulis Kantor (Paket)					1	498.250,00	(Kota Palu, KOTA PALU)	PENDAPATAN ASLI DAERAH (PAD)		OPD					Dinas Perumahan, Kawasan Permukiman dan Pertanahan Provinsi Sulawesi Tengah
		Uang Makan Lembur (Paket)					1	10.000.000,00	(PALU, KOTA PALU)	PENDAPATAN ASLI DAERAH (PAD)		OPD					Dinas Perumahan, Kawasan Permukiman dan Pertanahan Provinsi Sulawesi Tengah
		Belanja Kertas dan Cover (Paket)					1	2.276.750,00	(PALU, KOTA PALU)	PENDAPATAN ASLI DAERAH (PAD)		OPD					Dinas Perumahan, Kawasan Permukiman dan Pertanahan Provinsi Sulawesi Tengah
		Belanja Penggandaan (Paket)					1	9.994.450,00	(PALU, KOTA PALU)	PENDAPATAN ASLI DAERAH (PAD)		OPD					Dinas Perumahan, Kawasan Permukiman dan Pertanahan Provinsi Sulawesi Tengah
		Belanja Bahan Komputer (Paket)					1	2.475.000,00	(PALU, KOTA PALU)	PENDAPATAN ASLI DAERAH (PAD)		OPD					Dinas Perumahan, Kawasan Permukiman dan Pertanahan Provinsi Sulawesi Tengah
1.04.01.1.01.0007	Evaluasi Kinerja Perangkat Daerah							350.119.729,00			Memperkuat Infrastruktur untuk Mendukung Pengembangan Ekonomi dan Pelayanan Dasar				840.000.000,00		
		Jumlah Laporan Evaluasi Kinerja Perangkat Daerah (Laporan)			0.00	1	3			(Kota Palu, SULAWESI TENGAH)				3		Dinas Perumahan, Kawasan Permukiman dan Pertanahan Provinsi Sulawesi Tengah	

NO	KODE	URUSAN/BIDANG URUSAN/PROGRAM/KEGIATAN/ SUB KEGIATAN	INDIKATOR PROGRAM/KEGIATAN/SUB KEGIATAN	Target Akhir Periode RPJMD	REALISASI CAPAIAN RKPD TAHUN 2022	PRAKIRAAN CAPAIAN TARGET RKPD TAHUN 2023	CAPAIAN KINERJA DAN KERANGKA PENDANAAN						KELOMPOK SASARAN	PRAKIRAAN MAJU RENCANA TAHUN 2025		PERANGKAT DAERAH PENANGGUNG JAWAB
							TARGET 2024	PAGU INDIKATIF (Rp)	LOKASI	SUMBER DANA	PRIORITAS			TARGET	PAGU INDIKATIF (Rp)	
											NASIONAL	DAERAH				
1	2	3	4	5	6	7	8	9	10	11	12	13	14	15	16	17
			<p>Belanja Perjalanan Dinas Dalam Daerah Dalam Rangka Koordinasi Program dan Kegiatan Perkimtan (Paket)</p> <p>Rapat/Bimtek/Sosialisasi/Pertemuan/Undangan dan kegiatan lainnya di luar Kantor (Paket)</p> <p>Belanja Alat Tulis Kantor (Paket)</p> <p>Belanja Makanan dan Minuman (Paket)</p> <p>Belanja Kertas dan Cover (Paket)</p> <p>Belanja Penggandaan (Paket)</p> <p>Belanja Bahan Komputer (Paket)</p>				1	291.994.679,00	(PALU, KOTA PALU)	PENDAPATAN ASLI DAERAH (PAD)			OPD			Dinas Perumahan, Kawasan Permukiman dan Pertanahan Provinsi Sulawesi Tengah
							1	32.250.000,00	(PALU, KOTA PALU)	PENDAPATAN ASLI DAERAH (PAD)			OPD			Dinas Perumahan, Kawasan Permukiman dan Pertanahan Provinsi Sulawesi Tengah
							1	996.500,00	(PALU, KOTA PALU)	PENDAPATAN ASLI DAERAH (PAD)			OPD			Dinas Perumahan, Kawasan Permukiman dan Pertanahan Provinsi Sulawesi Tengah
							1	3.000.000,00	(PALU, KOTA PALU)	PENDAPATAN ASLI DAERAH (PAD)			OPD			Dinas Perumahan, Kawasan Permukiman dan Pertanahan Provinsi Sulawesi Tengah
							1	3.928.000,00	(PALU, KOTA PALU)	PENDAPATAN ASLI DAERAH (PAD)			OPD			Dinas Perumahan, Kawasan Permukiman dan Pertanahan Provinsi Sulawesi Tengah
							1	13.000.550,00	(PALU, KOTA PALU)	PENDAPATAN ASLI DAERAH (PAD)			OPD			Dinas Perumahan, Kawasan Permukiman dan Pertanahan Provinsi Sulawesi Tengah
							1	4.950.000,00	(PALU, KOTA PALU)	PENDAPATAN ASLI DAERAH (PAD)			OPD			Dinas Perumahan, Kawasan Permukiman dan Pertanahan Provinsi Sulawesi Tengah
	1.04.01.1.02	Administrasi Keuangan Perangkat Daerah						11.513.597.253,05			Memperkuat Infrastruktur untuk Mendukung Pengembangan Ekonomi dan Pelayanan Dasar	Percepatan Reformasi Birokrasi			39.740.000.000,00	Dinas Perumahan, Kawasan Permukiman dan Pertanahan Provinsi Sulawesi Tengah
	1.04.01.1.02.0001	Penyediaan Gaji dan Tunjangan ASN	Jumlah laporan pertanggungjawaban keuangan (%)				100		(Kota Palu, SULAWESI TENGAH)					100		Dinas Perumahan, Kawasan Permukiman dan Pertanahan Provinsi Sulawesi Tengah
								7.997.397.253,05			Memperkuat Infrastruktur untuk Mendukung Pengembangan Ekonomi dan Pelayanan Dasar				8.000.000.000,00	
			Jumlah Orang yang Menerima Gaji dan Tunjangan ASN (Orang/ Bulan)		1	63	59		(Kota Palu, SULAWESI TENGAH)					59		Dinas Perumahan, Kawasan Permukiman dan Pertanahan Provinsi Sulawesi Tengah
			Belanja Gaji Pokok ASN (Tahun)				1	7.997.397.253,05	(Kota Palu, KOTA PALU)	PENDAPATAN ASLI DAERAH (PAD)			OPD			Dinas Perumahan, Kawasan Permukiman dan Pertanahan Provinsi Sulawesi Tengah

NO	KODE	URUSAN/BIDANG URUSAN/PROGRAM/KEGIATAN/ SUB KEGIATAN	INDIKATOR PROGRAM/KEGIATAN/SUB KEGIATAN	Target Akhir Periode RPJMD	REALISASI CAPAIAN RKPD TAHUN 2022	PRAKIRAAN CAPAIAN TARGET RKPD TAHUN 2023	CAPAIAN KINERJA DAN KERANGKA PENDANAAN						KELOMPOK SASARAN	PRAKIRAAN MAJU RENCANA TAHUN 2025		PERANGKAT DAERAH PENANGGUNG JAWAB
							TARGET 2024	PAGU INDIKATIF (Rp)	LOKASI	SUMBER DANA	PRIORITAS			TARGET	PAGU INDIKATIF (Rp)	
											NASIONAL	DAERAH				
1	2	3	4	5	6	7	8	9	10	11	12	13	14	15	16	17
	1.04.01.1.02.0002	Penyediaan Administrasi Pelaksanaan Tugas ASN						3.471.530.000,00			Memperkuat Infrastruktur untuk Mendukung Pengembangan Ekonomi dan Pelayanan Dasar				31.500.000.000,00	
			Jumlah Dokumen Hasil Penyediaan Administrasi Pelaksanaan Tugas ASN (Dokumen)		1	1	1		(Kota Palu, SULAWESI TENGAH)					1		Dinas Perumahan, Kawasan Permukiman dan Pertanahan Provinsi Sulawesi Tengah
			Belanja Jasa Tenaga Operator Komputer (Tahun)				1	90.000.000,00	(Kota Palu, KOTA PALU)	PENDAPATAN ASLI DAERAH (PAD)			OPD			Dinas Perumahan, Kawasan Permukiman dan Pertanahan Provinsi Sulawesi Tengah
			Belanja Jasa Tenaga Pelayanan Umum (Tahun)				1	2.584.200.000,00	(Kota Palu, KOTA PALU)	PENDAPATAN ASLI DAERAH (PAD)			OPD			Dinas Perumahan, Kawasan Permukiman dan Pertanahan Provinsi Sulawesi Tengah
			Belanja Honorarium Penanggungjawab Pengelola Keuangan (Tahun)				1	447.360.000,00	(Kota Palu, KOTA PALU)	PENDAPATAN ASLI DAERAH (PAD)			OPD			Dinas Perumahan, Kawasan Permukiman dan Pertanahan Provinsi Sulawesi Tengah
			Belanja Honorarium Perangkat Unit Kerja Pengadaan Barang dan Jasa (UKPBJ) (Tahun)				1	4.050.000,00	(Kota Palu, KOTA PALU)	PENDAPATAN ASLI DAERAH (PAD)			OPD			Dinas Perumahan, Kawasan Permukiman dan Pertanahan Provinsi Sulawesi Tengah
			Belanja Jasa Tenaga Keamanan (Tahun)				1	168.000.000,00	(Kota Palu, KOTA PALU)	PENDAPATAN ASLI DAERAH (PAD)			OPD			Dinas Perumahan, Kawasan Permukiman dan Pertanahan Provinsi Sulawesi Tengah
			Honorarium Pejabat Pengadaan Barang dan Jasa (Tahun)				1	28.560.000,00	(Kota Palu, KOTA PALU)	PENDAPATAN ASLI DAERAH (PAD)			OPD			Dinas Perumahan, Kawasan Permukiman dan Pertanahan Provinsi Sulawesi Tengah
			Belanja Honorarium Pengelolaan BMD (Tahun)				1	13.200.000,00	(Kota Palu, KOTA PALU)	PENDAPATAN ASLI DAERAH (PAD)			OPD			Dinas Perumahan, Kawasan Permukiman dan Pertanahan Provinsi Sulawesi Tengah
			Belanja Iuran Jaminan Kesehatan bagi Non ASN (Tahun)				1	22.650.000,00	(Kota Palu, KOTA PALU)	PENDAPATAN ASLI DAERAH (PAD)			OPD			Dinas Perumahan, Kawasan Permukiman dan Pertanahan Provinsi Sulawesi Tengah
			Honorarium Tim Pelaksana Kegiatan dan Sekretariat Tim Pelaksana Kegiatan (Tahun)				1	113.510.000,00	(Kota Palu, KOTA PALU)	PENDAPATAN ASLI DAERAH (PAD)			OPD			Dinas Perumahan, Kawasan Permukiman dan Pertanahan Provinsi Sulawesi Tengah
	1.04.01.1.02.0004	Koordinasi dan Pelaksanaan Akuntansi SKPD						37.670.000,00							200.000.000,00	

NO	KODE	URUSAN/BIDANG URUSAN/PROGRAM/KEGIATAN/ SUB KEGIATAN	INDIKATOR PROGRAM/KEGIATAN/SUB KEGIATAN	Target Akhir Periode RPJMD	REALISASI CAPAIAN RKPD TAHUN 2022	PRAKIRAAN CAPAIAN TARGET RKPD TAHUN 2023	CAPAIAN KINERJA DAN KERANGKA PENDANAAN						KELOMPOK SASARAN	PRAKIRAAN MAJU RENCANA TAHUN 2025		PERANGKAT DAERAH PENANGGUNG JAWAB	
							TARGET 2024	PAGU INDIKATIF (Rp)	LOKASI	SUMBER DANA	PRIORITAS			TARGET	PAGU INDIKATIF (Rp)		
											NASIONAL	DAERAH					
1	2	3	4	5	6	7	8	9	10	11	12	13	14	15	16	17	
1.04.01.1.03	1.04.01.1.03	Administrasi Barang Milik Daerah pada Perangkat Daerah						118.349.450,00			Memperkuat Infrastruktur untuk Mendukung Pengembangan Ekonomi dan Pelayanan Dasar	Percepatan Reformasi Birokrasi			430.000.000,00	Dinas Perumahan, Kawasan Permukiman dan Pertanahan Provinsi Sulawesi Tengah	
			Jumlah Laporan Pengelolaan Barang Milik Daerah (Laporan)				3	(Kota Palu, SULAWESI TENGAH)						3			
	1.04.01.1.03.0001	Penyusunan Perencanaan Kebutuhan Barang Milik Daerah SKPD							9.499.450,00			Memperkuat Infrastruktur untuk Mendukung Pengembangan Ekonomi dan Pelayanan Dasar				30.000.000,00	Dinas Perumahan, Kawasan Permukiman dan Pertanahan Provinsi Sulawesi Tengah
			Jumlah Rencana Kebutuhan Barang Milik Daerah SKPD (Dokumen)		2	1	1	(Kota Palu, SULAWESI TENGAH)						1			
			Belanja Penggandaan (Paket)				1	(PALU, KOTA PALU)	PENDAPATAN ASLI DAERAH (PAD)		OPD						
			Belanja Alat Tulis Kantor (Paket)				1	(Kota Palu, KOTA PALU)	PENDAPATAN ASLI DAERAH (PAD)		OPD						
			Belanja Makan Minum Rapat (Paket)				1	(PALU, KOTA PALU)	PENDAPATAN ASLI DAERAH (PAD)		OPD						
	1.04.01.1.03.0005	Rekonsiliasi dan Penyusunan Laporan Barang Milik Daerah pada SKPD							108.850.000,00			Memperkuat Infrastruktur untuk Mendukung Pengembangan Ekonomi dan Pelayanan Dasar				400.000.000,00	Dinas Perumahan, Kawasan Permukiman dan Pertanahan Provinsi Sulawesi Tengah
			Jumlah Laporan Rekonsiliasi dan Penyusunan Laporan Barang Milik Daerah pada SKPD (Laporan)		2	2	2	(Kota Palu, SULAWESI TENGAH)						2			
			Belanja Penggandaan (Paket)				1	(KOTA PALU, KOTA PALU)	PENDAPATAN ASLI DAERAH (PAD)		OPD						
		Belanja ATK (Paket)				1	(Kota Palu, KOTA PALU)	PENDAPATAN ASLI DAERAH (PAD)		OPD							

NO	KODE	URUSAN/BIDANG URUSAN/PROGRAM/KEGIATAN/ SUB KEGIATAN	INDIKATOR PROGRAM/KEGIATAN/SUB KEGIATAN	Target Akhir Periode RPJMD	REALISASI CAPAIAN RKPD TAHUN 2022	PRAKIRAAN CAPAIAN TARGET RKPD TAHUN 2023	CAPAIAN KINERJA DAN KERANGKA PENDANAAN						KELOMPOK SASARAN	PRAKIRAAN MAJU RENCANA TAHUN 2025		PERANGKAT DAERAH PENANGGUNG JAWAB
							TARGET 2024	PAGU INDIKATIF (Rp)	LOKASI	SUMBER DANA	PRIORITAS			TARGET	PAGU INDIKATIF (Rp)	
											NASIONAL	DAERAH				
1	2	3	4	5	6	7	8	9	10	11	12	13	14	15	16	17
			<i>Belanja Perjalanan Dinas (Paket)</i>				1	87.910.000,00	(KOTA PALU, KOTA PALU)	PENDAPATAN ASLI DAERAH (PAD)			OPD			<i>Dinas Perumahan, Kawasan Permukiman dan Pertanahan Provinsi Sulawesi Tengah</i>
			<i>Belanja Makan Minum Rapat (Paket)</i>				1	13.642.000,00	(KOTA PALU, KOTA PALU)	PENDAPATAN ASLI DAERAH (PAD)			OPD			<i>Dinas Perumahan, Kawasan Permukiman dan Pertanahan Provinsi Sulawesi Tengah</i>
	1.04.01.1.05	Administrasi Kepegawaian Perangkat Daerah						165.520.000,00			Memperkuat Infrastruktur untuk Mendukung Pengembangan Ekonomi dan Pelayanan Dasar	Percepatan Reformasi Birokrasi			120.000.000,00	
			<i>Jumlah dokumen ketatausahaan dan kepegawaian (%)</i>				100		(Kota Palu, SULAWESI TENGAH)					100		<i>Dinas Perumahan, Kawasan Permukiman dan Pertanahan Provinsi Sulawesi Tengah</i>
	1.04.01.1.05.0005	Monitoring, Evaluasi, dan Penilaian Kinerja Pegawai						165.520.000,00			Memperkuat Infrastruktur untuk Mendukung Pengembangan Ekonomi dan Pelayanan Dasar				120.000.000,00	
			<i>Jumlah Dokumen Monitoring, Evaluasi, dan Penilaian Kinerja Pegawai (Dokumen)</i>		100	1	1		(Kab/Kota, SULAWESI TENGAH)					1		<i>Dinas Perumahan, Kawasan Permukiman dan Pertanahan Provinsi Sulawesi Tengah</i>
			<i>Belanja Perjalanan Dinas Dalam daerah dalam rangka koordinasi urusan korpri/ pengelolaan urusan kepegawaian, sinkronisasi dan koordinasi sasaran kinerja pegawai (Paket)</i>				1	159.685.000,00	(Kota Palu, KOTA PALU)	PENDAPATAN ASLI DAERAH (PAD)			OPD			<i>Dinas Perumahan, Kawasan Permukiman dan Pertanahan Provinsi Sulawesi Tengah</i>
			<i>Rapat/Bimtek/Sosialisasi/Pertemu an/Undangan dan kegiatan lainnya di jakarta dan provinsi lainnya (Paket)</i>				1	5.835.000,00	(kota palu, KOTA PALU)	PENDAPATAN ASLI DAERAH (PAD)			OPD			<i>Dinas Perumahan, Kawasan Permukiman dan Pertanahan Provinsi Sulawesi Tengah</i>
	1.04.01.1.06	Administrasi Umum Perangkat Daerah						464.509.708,00			Memperkuat Infrastruktur untuk Mendukung Pengembangan Ekonomi dan Pelayanan Dasar	Percepatan Reformasi Birokrasi			937.000.000,00	
			<i>Jumlah dokumen ketatausahaan dan kepegawaian (%)</i>				100		(Kota Palu, SULAWESI TENGAH)					100		<i>Dinas Perumahan, Kawasan Permukiman dan Pertanahan Provinsi Sulawesi Tengah</i>
	1.04.01.1.06.0002	Penyediaan Peralatan dan Perlengkapan Kantor						21.585.058,00			Memperkuat Infrastruktur untuk Mendukung Pengembangan Ekonomi dan Pelayanan Dasar				510.000.000,00	

NO	KODE	URUSAN/BIDANG URUSAN/PROGRAM/KEGIATAN/ SUB KEGIATAN	INDIKATOR PROGRAM/KEGIATAN/SUB KEGIATAN	Target Akhir Periode RPJMD	REALISASI CAPAIAN RKPD TAHUN 2022	PRAKIRAAN CAPAIAN TARGET RKPD TAHUN 2023	CAPAIAN KINERJA DAN KERANGKA PENDANAAN						KELOMPOK SASARAN	PRAKIRAAN MAJU RENCANA TAHUN 2025		PERANGKAT DAERAH PENANGGUNG JAWAB	
							TARGET 2024	PAGU INDIKATIF (Rp)	LOKASI	SUMBER DANA	PRIORITAS			TARGET	PAGU INDIKATIF (Rp)		
											NASIONAL	DAERAH					
1	2	3	4	5	6	7	8	9	10	11	12	13	14	15	16	17	
1.04.01.1.06.0005			Jumlah Paket Peralatan dan Perlengkapan Kantor yang Disediakan (Paket)		100	1	1		(Kota Palu, SULAWESI TENGAH)				OPD	1		Dinas Perumahan, Kawasan Permukiman dan Pertanahan Provinsi Sulawesi Tengah	
			Belanja Alat Kebersihan (Paket)				1	10.278.790,00	(Kota Palu, KOTA PALU)	PENDAPATAN ASLI DAERAH (PAD)							
			Belanja Obat-obatan (Paket)				1	2.945.600,00	(KOTA PALU, KOTA PALU)	PENDAPATAN ASLI DAERAH (PAD)							
			Belanja Alat Listrik (Paket)				1	8.360.668,00	(KOTA PALU, KOTA PALU)	PENDAPATAN ASLI DAERAH (PAD)							
		Penyediaan Barang Cetak dan Penggandaan							58.112.650,00			Memperkuat Infrastruktur untuk Mendukung Pengembangan Ekonomi dan Pelayanan Dasar		1	42.000.000,00	Dinas Perumahan, Kawasan Permukiman dan Pertanahan Provinsi Sulawesi Tengah	
				Jumlah Paket Barang Cetak dan Penggandaan yang Disediakan (Paket)		100	1	1		(Kota Palu, SULAWESI TENGAH)							
				Belanja Cetak (Paket)				1	28.972.500,00	(Kota Palu, KOTA PALU)	PENDAPATAN ASLI DAERAH (PAD)						OPD
				Belanja Barang Perangko, Materai dan Benda Pos Lainnya (Paket)				1	2.640.000,00	(KOTA PALU, KOTA PALU)	PENDAPATAN ASLI DAERAH (PAD)						OPD
				Belanja Penggandaan (Paket)				1	26.500.150,00	(KOTA PALU, KOTA PALU)	PENDAPATAN ASLI DAERAH (PAD)						OPD
	1.04.01.1.06.0009	Penyelenggaraan Rapat Koordinasi dan Konsultasi SKPD							384.812.000,00			Memperkuat Infrastruktur untuk Mendukung Pengembangan Ekonomi dan Pelayanan Dasar		1	385.000.000,00	Dinas Perumahan, Kawasan Permukiman dan Pertanahan Provinsi Sulawesi Tengah	
Jumlah Laporan Penyelenggaraan Rapat Koordinasi dan Konsultasi SKPD (Laporan)					100	100	1		(Kota Palu, SULAWESI TENGAH)								

NO	KODE	URUSAN/BIDANG URUSAN/PROGRAM/KEGIATAN/ SUB KEGIATAN	INDIKATOR PROGRAM/KEGIATAN/SUB KEGIATAN	Target Akhir Periode RPJMD	REALISASI CAPAIAN RKPD TAHUN 2022	PRAKIRAAN CAPAIAN TARGET RKPD TAHUN 2023	CAPAIAN KINERJA DAN KERANGKA PENDANAAN					KELOMPOK SASARAN	PRAKIRAAN MAJU RENCANA TAHUN 2025		PERANGKAT DAERAH PENANGGUNG JAWAB	
							TARGET 2024	PAGU INDIKATIF (Rp)	LOKASI	SUMBER DANA	PRIORITAS		TARGET	PAGU INDIKATIF (Rp)		
											NASIONAL					DAERAH
1	2	3	4	5	6	7	8	9	10	11	12	13	14	15	16	17
			<i>Belanja Perjalanan Dinas Luar Daerah Dalam Rangka Konsultasi/koordinasi/bimtek Ke Jakarta dan Provinsi Lainnya, Kementerian Pekerjaan Umum dan Perumahan Rakyat, Bappenas dan Kementerian dan Lembaga yang terkait lainnya (Paket)</i>				1	384.812.000,00	<i>(Jakarta dan Provinsi Lainnya, Luar Wilayah)</i>	PENDAPATAN ASLI DAERAH (PAD)			OPD			<i>Dinas Perumahan, Kawasan Permukiman dan Pertanahan Provinsi Sulawesi Tengah</i>
	1.04.01.1.07	Pengadaan Barang Milik Daerah Penunjang Urusan Pemerintah Daerah						529.971.290,00			Memperkuat Infrastruktur untuk Mendukung Pengembangan Ekonomi dan Pelayanan Dasar	Percepatan Reformasi Birokrasi			6.350.000.000,00	
			<i>Jumlah Laporan Pengadaan Barang Milik Daerah Penunjang Urusan Pemerintah Daerah (%)</i>				100		<i>(Kota Palu, SULAWESI TENGAH)</i>					100		<i>Dinas Perumahan, Kawasan Permukiman dan Pertanahan Provinsi Sulawesi Tengah</i>
	1.04.01.1.07.0005	Pengadaan Mebel						390.471.290,00			Memperkuat Infrastruktur untuk Mendukung Pengembangan Ekonomi dan Pelayanan Dasar				6.000.000.000,00	
			<i>Jumlah Paket Mebel yang Disediakan (Paket)</i>		100	1	1		<i>(Kota Palu, SULAWESI TENGAH)</i>					1		<i>Dinas Perumahan, Kawasan Permukiman dan Pertanahan Provinsi Sulawesi Tengah</i>
			<i>Belanja Modal Perlengkapan Kantor (Paket)</i>				1	22.970.100,00	<i>(KOTA PALU, KOTA PALU)</i>	PENDAPATAN ASLI DAERAH (PAD)			OPD			<i>Dinas Perumahan, Kawasan Permukiman dan Pertanahan Provinsi Sulawesi Tengah</i>
			<i>Belanja Modal Alat Pendingin (Paket)</i>				1	44.233.090,00	<i>(KOTA PALU, KOTA PALU)</i>	PENDAPATAN ASLI DAERAH (PAD)			OPD			<i>Dinas Perumahan, Kawasan Permukiman dan Pertanahan Provinsi Sulawesi Tengah</i>
			<i>Belanja Modal Gorden (Paket)</i>				1	50.000.000,00	<i>(KOTA PALU, KOTA PALU)</i>	PENDAPATAN ASLI DAERAH (PAD)			OPD			<i>Dinas Perumahan, Kawasan Permukiman dan Pertanahan Provinsi Sulawesi Tengah</i>
			<i>Belanja Modal Meubelair (Paket)</i>				1	183.568.100,00	<i>(Kota Palu, KOTA PALU)</i>	PENDAPATAN ASLI DAERAH (PAD)			OPD			<i>Dinas Perumahan, Kawasan Permukiman dan Pertanahan Provinsi Sulawesi Tengah</i>
			<i>Belanja Pakaian Dinas Harian (Paket)</i>				1	89.700.000,00	<i>(KOTA PALU, KOTA PALU)</i>	PENDAPATAN ASLI DAERAH (PAD)			OPD			<i>Dinas Perumahan, Kawasan Permukiman dan Pertanahan Provinsi Sulawesi Tengah</i>
	1.04.01.1.07.0007	Pengadaan Aset Tetap Lainnya						139.500.000,00			Memperkuat Infrastruktur untuk Mendukung Pengembangan Ekonomi dan Pelayanan Dasar				350.000.000,00	

NO	KODE	URUSAN/BIDANG URUSAN/PROGRAM/KEGIATAN/ SUB KEGIATAN	INDIKATOR PROGRAM/KEGIATAN/SUB KEGIATAN	Target Akhir Periode RPJMD	REALISASI CAPAIAN RKPD TAHUN 2022	PRAKIRAAN CAPAIAN TARGET RKPD TAHUN 2023	CAPAIAN KINERJA DAN KERANGKA PENDANAAN						KELOMPOK SASARAN	PRAKIRAAN MAJU RENCANA TAHUN 2025		PERANGKAT DAERAH PENANGGUNG JAWAB
							TARGET 2024	PAGU INDIKATIF (Rp)	LOKASI	SUMBER DANA	PRIORITAS			TARGET	PAGU INDIKATIF (Rp)	
											NASIONAL	DAERAH				
1	2	3	4	5	6	7	8	9	10	11	12	13	14	15	16	17
			Jumlah Unit Aset Tetap Lainnya yang Disediakan (Unit)		100	39	11		(Kota Palu, SULAWESI TENGAH)					15		Dinas Perumahan, Kawasan Permukiman dan Pertanahan Provinsi Sulawesi Tengah
			Belanja Modal Peralatan dan Mesin - Pengadaan Komputer (Paket)				1	139.500.000,00	(Kota Palu, KOTA PALU)	PENDAPATAN ASLI DAERAH (PAD)			OPD			Dinas Perumahan, Kawasan Permukiman dan Pertanahan Provinsi Sulawesi Tengah
	1.04.01.1.08	Penyediaan Jasa Penunjang Urusan Pemerintahan Daerah						760.970.373,00			Memperkuat Infrastruktur untuk Mendukung Pengembangan Ekonomi dan Pelayanan Dasar	Percepatan Reformasi Birokrasi			3.040.000.000,00	
			Jumlah laporan Penyediaan Jasa Penunjang Urusan Pemerintahan Daerah (%)				100		(Kota Palu, SULAWESI TENGAH)					100		Dinas Perumahan, Kawasan Permukiman dan Pertanahan Provinsi Sulawesi Tengah
	1.04.01.1.08.0002	Penyediaan Jasa Komunikasi, Sumber Daya Air dan Listrik						409.328.000,00			Memperkuat Infrastruktur untuk Mendukung Pengembangan Ekonomi dan Pelayanan Dasar				2.000.000.000,00	
			Jumlah Laporan Penyediaan Jasa Komunikasi, Sumber Daya Air dan Listrik yang Disediakan (Laporan)		100	1	1		(Kota Palu, SULAWESI TENGAH)					1		Dinas Perumahan, Kawasan Permukiman dan Pertanahan Provinsi Sulawesi Tengah
			Belanja Jasa Media Massa (Tahun)				1	6.000.000,00	(KOTA PALU, KOTA PALU)	PENDAPATAN ASLI DAERAH (PAD)			OPD			Dinas Perumahan, Kawasan Permukiman dan Pertanahan Provinsi Sulawesi Tengah
			Belanja Surat Kabar/Majalah (Tahun)				1	6.000.000,00	(KOTA PALU, KOTA PALU)	PENDAPATAN ASLI DAERAH (PAD)			OPD			Dinas Perumahan, Kawasan Permukiman dan Pertanahan Provinsi Sulawesi Tengah
			Belanja Listrik (Paket)				1	363.488.000,00	(Kota Palu, KOTA PALU)	PENDAPATAN ASLI DAERAH (PAD)			OPD			Dinas Perumahan, Kawasan Permukiman dan Pertanahan Provinsi Sulawesi Tengah
			Belanja Kawat/Fiksibili/Internet/TV Kabel/TV Satelit (Tahun)				1	33.840.000,00	(KOTA PALU, KOTA PALU)	PENDAPATAN ASLI DAERAH (PAD)			OPD			Dinas Perumahan, Kawasan Permukiman dan Pertanahan Provinsi Sulawesi Tengah
	1.04.01.1.08.0003	Penyediaan Jasa Peralatan dan Perlengkapan Kantor						114.750.000,00			Memperkuat Infrastruktur untuk Mendukung Pengembangan Ekonomi dan Pelayanan Dasar				340.000.000,00	

NO	KODE	URUSAN/BIDANG URUSAN/PROGRAM/KEGIATAN/ SUB KEGIATAN	INDIKATOR PROGRAM/KEGIATAN/SUB KEGIATAN	Target Akhir Periode RPJMD	REALISASI CAPAIAN RKPD TAHUN 2022	PRAKIRAAN CAPAIAN TARGET RKPD TAHUN 2023	CAPAIAN KINERJA DAN KERANGKA PENDANAAN						KELOMPOK SASARAN	PRAKIRAAN MAJU RENCANA TAHUN 2025		PERANGKAT DAERAH PENANGGUNG JAWAB	
							TARGET 2024	PAGU INDIKATIF (Rp)	LOKASI	SUMBER DANA	PRIORITAS			TARGET	PAGU INDIKATIF (Rp)		
											NASIONAL	DAERAH					
1	2	3	4	5	6	7	8	9	10	11	12	13	14	15	16	17	
1.04.01.1.08.0004			Jumlah Laporan Penyediaan Jasa Peralatan dan Perlengkapan Kantor yang Disediakan (Laporan)		100	1	1		(Kota Palu, SULAWESI TENGAH)					1		Dinas Perumahan, Kawasan Permukiman dan Pertanahan Provinsi Sulawesi Tengah	
			Belanja Sewa Perlengkapan dan Peralatan Kantor (Paket)				1	50.000.000,00	(KOTA PALU, KOTA PALU)	PENDAPATAN ASLI DAERAH (PAD)				OPD			Dinas Perumahan, Kawasan Permukiman dan Pertanahan Provinsi Sulawesi Tengah
			Belanja Akomodasi dan Transportasi (Paket)				1	4.750.000,00	(KOTA PALU, KOTA PALU)	PENDAPATAN ASLI DAERAH (PAD)				OPD			Dinas Perumahan, Kawasan Permukiman dan Pertanahan Provinsi Sulawesi Tengah
			Belanja Alat/Bahan untuk kegiatan Kantor-Suvenir/Cendera Mata (Paket)				1	10.000.000,00	(Kota Palu, KOTA PALU)	PENDAPATAN ASLI DAERAH (PAD)				OPD			Dinas Perumahan, Kawasan Permukiman dan Pertanahan Provinsi Sulawesi Tengah
			Belanja Dekorasi (Paket)				1	50.000.000,00	(KOTA PALU, KOTA PALU)	PENDAPATAN ASLI DAERAH (PAD)				OPD			Dinas Perumahan, Kawasan Permukiman dan Pertanahan Provinsi Sulawesi Tengah
		Penyediaan Jasa Pelayanan Umum Kantor							236.892.373,00			Memperkuat Infrastruktur untuk Mendukung Pengembangan Ekonomi dan Pelayanan Dasar				700.000.000,00	
				Jumlah Laporan Penyediaan Jasa Pelayanan Umum Kantor yang Disediakan (Laporan)		100	1	1		(Kota Palu, SULAWESI TENGAH)					1		Dinas Perumahan, Kawasan Permukiman dan Pertanahan Provinsi Sulawesi Tengah
				Belanja Alat Tulis Kantor (Paket)				1	25.192.050,00	(Kota Palu, KOTA PALU)	PENDAPATAN ASLI DAERAH (PAD)			OPD			Dinas Perumahan, Kawasan Permukiman dan Pertanahan Provinsi Sulawesi Tengah
				Belanja Jasa Kantor Lainnya (Paket)				1	1.200.000,00	(KOTA PALU, KOTA PALU)	PENDAPATAN ASLI DAERAH (PAD)			OPD			Dinas Perumahan, Kawasan Permukiman dan Pertanahan Provinsi Sulawesi Tengah
				Belanja Makanan dan Minuman (Paket)				1	32.500.000,00	(KOTA PALU, KOTA PALU)	PENDAPATAN ASLI DAERAH (PAD)			OPD			Dinas Perumahan, Kawasan Permukiman dan Pertanahan Provinsi Sulawesi Tengah
				Uang Lembur dan Uang Makan Lembur (Paket)				1	18.000.000,00	(KOTA PALU, KOTA PALU)	PENDAPATAN ASLI DAERAH (PAD)			OPD			Dinas Perumahan, Kawasan Permukiman dan Pertanahan Provinsi Sulawesi Tengah
				Belanja Jasa Cleaning Service (Paket)				1	160.000.323,00	(KOTA PALU, KOTA PALU)	PENDAPATAN ASLI DAERAH (PAD)			OPD			Dinas Perumahan, Kawasan Permukiman dan Pertanahan Provinsi Sulawesi Tengah

NO	KODE	URUSAN/BIDANG URUSAN/PROGRAM/KEGIATAN/ SUB KEGIATAN	INDIKATOR PROGRAM/KEGIATAN/SUB KEGIATAN	Target Akhir Periode RPJMD	REALISASI CAPAIAN RKPD TAHUN 2022	PRAKIRAAN CAPAIAN TARGET RKPD TAHUN 2023	CAPAIAN KINERJA DAN KERANGKA PENDANAAN					KELOMPOK SASARAN	PRAKIRAAN MAJU RENCANA TAHUN 2025		PERANGKAT DAERAH PENANGGUNG JAWAB			
							TARGET 2024	PAGU INDIKATIF (Rp)	LOKASI	SUMBER DANA	PRIORITAS		TARGET	PAGU INDIKATIF (Rp)				
											NASIONAL					DAERAH		
1	2	3	4	5	6	7	8	9	10	11	12	13	14	15	16	17		
1.04.01.1.09	1.04.01.1.09	Pemeliharaan Barang Milik Daerah Penunjang Urusan Pemerintahan Daerah						818.950.000,00			Memperkuat Infrastruktur untuk Mendukung Pengembangan Ekonomi dan Pelayanan Dasar	Percepatan Reformasi Birokrasi			2.300.000.000,00	Dinas Perumahan, Kawasan Permukiman dan Pertanahan Provinsi Sulawesi Tengah		
			Jumlah laporan Pemeliharaan Barang Milik Daerah Penunjang Urusan (%)				100	(Kota Palu, SULAWESI TENGAH)		100								
		1.04.01.1.09.0001	1.04.01.1.09.0001	Penyediaan Jasa Pemeliharaan, Biaya Pemeliharaan dan Pajak Kendaraan Perorangan Dinas atau Kendaraan Dinas Jabatan						470.100.000,00			Memperkuat Infrastruktur untuk Mendukung Pengembangan Ekonomi dan Pelayanan Dasar		OPD	46	1.500.000.000,00	Dinas Perumahan, Kawasan Permukiman dan Pertanahan Provinsi Sulawesi Tengah
					Jumlah Kendaraan Perorangan Dinas atau Kendaraan Dinas Jabatan yang Dipelihara dan Dibayarkan Pajaknya (Unit)		100	46	46	(Kota Palu, SULAWESI TENGAH)								
					Belanja Pembayaran Pajak, Bea dan Perizinan (Paket)				1	(Kota Palu, KOTA PALU)	PENDAPATAN ASLI DAERAH (PAD)							
					Belanja Pemeliharaan alat angkutan-alat angkutan darat bermotor-kendaraan dinas bermotor perorangan (Paket)				1	(Kota Palu, KOTA PALU)	PENDAPATAN ASLI DAERAH (PAD)							
					BBM Kendaraan Dinas/Alat Berat/Genset (Paket)				1	(Kota Palu, KOTA PALU)	PENDAPATAN ASLI DAERAH (PAD)							
		1.04.01.1.09.0007	1.04.01.1.09.0007	Pemeliharaan Aset Tetap Lainnya						148.850.000,00			Memperkuat Infrastruktur untuk Mendukung Pengembangan Ekonomi dan Pelayanan Dasar		OPD	109	300.000.000,00	Dinas Perumahan, Kawasan Permukiman dan Pertanahan Provinsi Sulawesi Tengah
					Jumlah Aset Tetap Lainnya yang Dipelihara (Unit)		100	109	109	(Kota Palu, SULAWESI TENGAH)								
Belanja Pemeliharaan Alat Kantor dan Rumah Tangga Lainnya-Alat Pendingin (Tahun)							1	(Kota Palu, KOTA PALU)	PENDAPATAN ASLI DAERAH (PAD)									
Belanja Pemeliharaan Komputer-Peralatan Komputer Lainnya (Tahun)							1	(Kota Palu, KOTA PALU)	PENDAPATAN ASLI DAERAH (PAD)									

NO	KODE	URUSAN/BIDANG URUSAN/PROGRAM/KEGIATAN/ SUB KEGIATAN	INDIKATOR PROGRAM/KEGIATAN/SUB KEGIATAN	Target Akhir Periode RPJMD	REALISASI CAPAIAN RKPD TAHUN 2022	PRAKIRAAN CAPAIAN TARGET RKPD TAHUN 2023	CAPAIAN KINERJA DAN KERANGKA PENDANAAN						KELOMPOK SASARAN	PRAKIRAAN MAJU RENCANA TAHUN 2025		PERANGKAT DAERAH PENANGGUNG JAWAB	
							TARGET 2024	PAGU INDIKATIF (Rp)	LOKASI	SUMBER DANA	PRIORITAS			TARGET	PAGU INDIKATIF (Rp)		
											NASIONAL	DAERAH					
1	2	3	4	5	6	7	8	9	10	11	12	13	14	15	16	17	
1.04.01.1.09.0009	Pemeliharaan/Rehabilitasi Gedung Kantor dan Bangunan Lainnya	Belanja Kawat/Faksimili/Internet/TV Berlangganan (Paket)					1	5.000.000,00	(Kota Palu, KOTA PALU)	PENDAPATAN ASLI DAERAH (PAD)			OPD			Dinas Perumahan, Kawasan Permukiman dan Pertanahan Provinsi Sulawesi Tengah	
								200.000.000,00			Memperkuat Infrastruktur untuk Mendukung Pengembangan Ekonomi dan Pelayanan Dasar				500.000.000,00		
		Jumlah Gedung Kantor dan Bangunan Lainnya yang Dipelihara/Direhabilitasi (Unit)			100	1	1			(Kota Palu, SULAWESI TENGAH)				1			Dinas Perumahan, Kawasan Permukiman dan Pertanahan Provinsi Sulawesi Tengah
		Kanopi Parkir (Paket)					1	50.000.000,00	(Kota Palu, KOTA PALU)	PENDAPATAN ASLI DAERAH (PAD)			OPD				Dinas Perumahan, Kawasan Permukiman dan Pertanahan Provinsi Sulawesi Tengah
		Perbaiki Jaringan Listrik (Paket)				1	150.000.000,00	(Kota Palu, KOTA PALU)	PENDAPATAN ASLI DAERAH (PAD)			OPD				Dinas Perumahan, Kawasan Permukiman dan Pertanahan Provinsi Sulawesi Tengah	
2.	1.04.02	PROGRAM PENGEMBANGAN PERUMAHAN						9.405.000.000,00			Memperkuat Infrastruktur untuk Mendukung Pengembangan Ekonomi dan Pelayanan Dasar				155.474.000.000,00	Dinas Perumahan, Kawasan Permukiman dan Pertanahan Provinsi Sulawesi Tengah	
			Presentase warga negara korban bencana yang memperoleh rumah layak huni (%)				89.83										
1.04.02.1.01	Pendataan Penyediaan dan Rehabilitasi Rumah Korban Bencana atau Relokasi Program Provinsi							1.000.000.000,00			Memperkuat Infrastruktur untuk Mendukung Pengembangan Ekonomi dan Pelayanan Dasar	Memperkuat Konektivitas Antar Wilayah dan Infrastruktur Dasar untuk Mengurangi Kesenjangan Wilayah			10.460.000.000,00	Dinas Perumahan, Kawasan Permukiman dan Pertanahan Provinsi Sulawesi Tengah	
		jumlah rumah yang berada pada kawasan rawan bencana dan rencana penanganannya (Rumah Tangga)					50		(Kab/Kota, SULAWESI TENGAH)					50			
1.04.02.1.01.0003	Pengumpulan Data Rumah Korban Bencana Kejadian Sebelumnya yang Belum Tertangani							200.000.000,00							2.400.000.000,00		
		Jumlah Dokumen Data Rumah Korban Bencana Kejadian Sebelumnya yang Belum Tertangani (Dokumen)			0.00	0.00	1			(Kab. Sigi, SULAWESI TENGAH)				1			Dinas Perumahan, Kawasan Permukiman dan Pertanahan Provinsi Sulawesi Tengah

NO	KODE	URUSAN/BIDANG URUSAN/PROGRAM/KEGIATAN/ SUB KEGIATAN	INDIKATOR PROGRAM/KEGIATAN/SUB KEGIATAN	Target Akhir Periode RPJMD	REALISASI CAPAIAN RKPD TAHUN 2022	PRAKIRAAN CAPAIAN TARGET RKPD TAHUN 2023	CAPAIAN KINERJA DAN KERANGKA PENDANAAN						KELOMPOK SASARAN	PRAKIRAAN MAJU RENCANA TAHUN 2025		PERANGKAT DAERAH PENANGGUNG JAWAB
							TARGET 2024	PAGU INDIKATIF (Rp)	LOKASI	SUMBER DANA	PRIORITAS			TARGET	PAGU INDIKATIF (Rp)	
											NASIONAL	DAERAH				
1	2	3	4	5	6	7	8	9	10	11	12	13	14	15	16	17
			Belanja Benda Pos (Tahun)				1	1.400.000,00	(Kota Palu, KOTA PALU)	PENDAPATAN ASLI DAERAH (PAD)			OPD			Dinas Perumahan, Kawasan Permukiman dan Pertanahan Provinsi Sulawesi Tengah
			Belanja Jasa tenaga Ahli (Tahun)				1	25.000.000,00	(Kota Palu, KOTA PALU)	PENDAPATAN ASLI DAERAH (PAD)			OPD			Dinas Perumahan, Kawasan Permukiman dan Pertanahan Provinsi Sulawesi Tengah
			Belanja Alat Tulis Kantor (Tahun)				1	3.088.500,00	(Kota Palu, KOTA PALU)	PENDAPATAN ASLI DAERAH (PAD)			OPD			Dinas Perumahan, Kawasan Permukiman dan Pertanahan Provinsi Sulawesi Tengah
			Belanja Perjalanan Dinas Dalam Daerah (Tahun)				1	17.760.000,00	(Sigi, KAB. SIGI)	PENDAPATAN ASLI DAERAH (PAD)			OPD			Dinas Perumahan, Kawasan Permukiman dan Pertanahan Provinsi Sulawesi Tengah
			Belanja Bahan Komputer (Tahun)				1	2.750.000,00	(Kota Palu, KOTA PALU)	PENDAPATAN ASLI DAERAH (PAD)			OPD			Dinas Perumahan, Kawasan Permukiman dan Pertanahan Provinsi Sulawesi Tengah
			Belanja Sewa Hosting (Tahun)				1	10.000.000,00	(Kota Palu, KOTA PALU)	PENDAPATAN ASLI DAERAH (PAD)			OPD			Dinas Perumahan, Kawasan Permukiman dan Pertanahan Provinsi Sulawesi Tengah
			Belanja Makanan dan Minuman Rapat (Tahun)				1	13.000.000,00	(Kota Palu, KOTA PALU)	PENDAPATAN ASLI DAERAH (PAD)			OPD			Dinas Perumahan, Kawasan Permukiman dan Pertanahan Provinsi Sulawesi Tengah
			Belanja Bahan Cetak (Tahun)				1	2.025.000,00	(Kota Palu, KOTA PALU)	PENDAPATAN ASLI DAERAH (PAD)			OPD			Dinas Perumahan, Kawasan Permukiman dan Pertanahan Provinsi Sulawesi Tengah
			Belanja Perjalanan dinas Luar Daerah (Tahun)				1	20.518.000,00	(Jakarta, Luar Wilayah)	PENDAPATAN ASLI DAERAH (PAD)			OPD			Dinas Perumahan, Kawasan Permukiman dan Pertanahan Provinsi Sulawesi Tengah
			Belanja Jasa Konsultasi (Paket)				1	100.000.000,00	(Sigi, KAB. SIGI)	PENDAPATAN ASLI DAERAH (PAD)			OPD			Dinas Perumahan, Kawasan Permukiman dan Pertanahan Provinsi Sulawesi Tengah
			Belanja Kertas dan Cover (Tahun)				1	3.480.200,00	(Kota Palu, KOTA PALU)	PENDAPATAN ASLI DAERAH (PAD)			OPD			Dinas Perumahan, Kawasan Permukiman dan Pertanahan Provinsi Sulawesi Tengah
			Belanja Alat tulis Kantor (Tahun)				1	978.300,00	(Kota Palu, KOTA PALU)	PENDAPATAN ASLI DAERAH (PAD)			OPD			Dinas Perumahan, Kawasan Permukiman dan Pertanahan Provinsi Sulawesi Tengah

NO	KODE	URUSAN/BIDANG URUSAN/PROGRAM/KEGIATAN/ SUB KEGIATAN	INDIKATOR PROGRAM/KEGIATAN/SUB KEGIATAN	Target Akhir Periode RPJMD	REALISASI CAPAIAN RKPD TAHUN 2022	PRAKIRAAN CAPAIAN TARGET RKPD TAHUN 2023	CAPAIAN KINERJA DAN KERANGKA PENDANAAN						KELOMPOK SASARAN	PRAKIRAAN MAJU RENCANA TAHUN 2025		PERANGKAT DAERAH PENANGGUNG JAWAB
							TARGET 2024	PAGU INDIKATIF (Rp)	LOKASI	SUMBER DANA	PRIORITAS			TARGET	PAGU INDIKATIF (Rp)	
											NASIONAL	DAERAH				
1	2	3	4	5	6	7	8	9	10	11	12	13	14	15	16	17
	1.04.02.1.01.0011	Identifikasi Perumahan di Lokasi Rawan Bencana Provinsi						800.000.000,00			Memperkuat Infrastruktur untuk Mendukung Pengembangan Ekonomi dan Pelayanan Dasar					
			Jumlah Dokumen Data Rumah di Lokasi Rawan Bencana Provinsi (Dokumen)		0.00	0.00	2		(Kabupaten Kota, SULAWESI TENGAH)					950000000		Dinas Perumahan, Kawasan Permukiman dan Pertanahan Provinsi Sulawesi Tengah
			Pendataan dan Pemetaan Perumahan Dilokasi Rawan Bencana dan Yang terkena relokasi program pemerintah provinsi Sulawesi Tengah (Parigi Moutong, Poso, Morowali Utara dan Morowali (Paket)				1	300.000.000,00	(Kab. Parigi Moutong, Kab. Poso, Kab. Morowali Utara, Kab. Morowali, SULAWESI TENGAH)	PENDAPATAN ASLI DAERAH (PAD)						Dinas Perumahan, Kawasan Permukiman dan Pertanahan Provinsi Sulawesi Tengah
			Belanja Bahan - Bahan Bakar dan Pelumas (Tahun)				1	30.000.000,00	(13 Kab/Kota, SULAWESI TENGAH)	PENDAPATAN ASLI DAERAH (PAD)			OPD			Dinas Perumahan, Kawasan Permukiman dan Pertanahan Provinsi Sulawesi Tengah
			Belanja Alat/Bahan untuk Kegiatan Kantor - Kertas dan Cover (Tahun)				1	2.372.000,00	(Kota Palu, KOTA PALU)	PENDAPATAN ASLI DAERAH (PAD)			OPD			Dinas Perumahan, Kawasan Permukiman dan Pertanahan Provinsi Sulawesi Tengah
			Belanja Makan Minum Rapat Koordinasi Database PKP (Kegiatan)				1	26.310.000,00	(Kota Palu, KOTA PALU)	PENDAPATAN ASLI DAERAH (PAD)			OPD			Dinas Perumahan, Kawasan Permukiman dan Pertanahan Provinsi Sulawesi Tengah
			Belanja Perjalanan Dinas Dalam Daerah Dalam Rangka Pemutakhiran Database PKP (Dokumen Profil PKP Sulawesi Tengah) (Kegiatan)				1	106.386.000,00	(13 Kab/Kota, SULAWESI TENGAH)	PENDAPATAN ASLI DAERAH (PAD)			OPD			Dinas Perumahan, Kawasan Permukiman dan Pertanahan Provinsi Sulawesi Tengah
			Belanja Jasa Kantor-Honorarium Narasumber, Moderator dan Pembawa (Kegiatan)				1	4.000.000,00	(Kota Palu, KOTA PALU)	PENDAPATAN ASLI DAERAH (PAD)			OPD			Dinas Perumahan, Kawasan Permukiman dan Pertanahan Provinsi Sulawesi Tengah
			Belanja Alat/Bahan untuk Kegiatan Kantor-Bahan Cetak (Tahun)				1	440.500,00	(Kota Palu, KOTA PALU)	PENDAPATAN ASLI DAERAH (PAD)			OPD			Dinas Perumahan, Kawasan Permukiman dan Pertanahan Provinsi Sulawesi Tengah
			Belanja Perjalanan Dinas Luar Daerah Koordinasi dan Konsultasi mengenai Pendataan Penyediaan Rumah Korban Bencana dan relokasi program provinsi (Kegiatan)				1	20.006.000,00	(13 Kab/Kota, SULAWESI TENGAH)	PENDAPATAN ASLI DAERAH (PAD)			OPD			Dinas Perumahan, Kawasan Permukiman dan Pertanahan Provinsi Sulawesi Tengah
			Belanja Alat/Bahan untuk Kegiatan Kantor-Bahan Komputer (Tahun)				1	2.062.500,00	(Kota Palu, KOTA PALU)	PENDAPATAN ASLI DAERAH (PAD)			OPD			Dinas Perumahan, Kawasan Permukiman dan Pertanahan Provinsi Sulawesi Tengah

NO	KODE	URUSAN/BIDANG URUSAN/PROGRAM/KEGIATAN/ SUB KEGIATAN	INDIKATOR PROGRAM/KEGIATAN/SUB KEGIATAN	Target Akhir Periode RPJMD	REALISASI CAPAIAN RKPD TAHUN 2022	PRAKIRAAN CAPAIAN TARGET RKPD TAHUN 2023	CAPAIAN KINERJA DAN KERANGKA PENDANAAN					KELOMPOK SASARAN	PRAKIRAAN MAJU RENCANA TAHUN 2025		PERANGKAT DAERAH PENANGGUNG JAWAB	
							TARGET 2024	PAGU INDIKATIF (Rp)	LOKASI	SUMBER DANA	PRIORITAS		TARGET	PAGU INDIKATIF (Rp)		
											NASIONAL					DAERAH
1	2	3	4	5	6	7	8	9	10	11	12	13	14	15	16	17
			<p>Belanja Alat/Bahan untuk Kegiatan Kantor-Alat Tulis Kantor (Tahun)</p> <p>Pendataan dan Pemetaan Perumahan Dilokasi Rawan Bencana dan Yang terkena relokasi program pemerintah provinsi Sulawesi Tengah(Palu, Sigi, Donggala, Tolitoli dan Buol (Paket)</p> <p>Belanja Perjalanan Dinas Paket Meeting Rapat Koordinasi Database PKP (Kegiatan)</p> <p>Belanja Alat/Bahan untuk Kegiatan Kantor-Alat Tulis Kantor (Tahun)</p>				1	1.484.300,00	(Kota Palu, KOTA PALU)	PENDAPATAN ASLI DAERAH (PAD)			OPD			Dinas Perumahan, Kawasan Permukiman dan Pertanahan Provinsi Sulawesi Tengah
							1	300.000.000,00	(Kota Palu, Kab. Sigi, Kab. Donggala, Kab. Toli toli, Kab. Buol, SULAWESI TENGAH)	PENDAPATAN ASLI DAERAH (PAD)			Masyarakat yang berada di lokasi rawan bencana dan berpotensi terkena relokasi program provinsi			Dinas Perumahan, Kawasan Permukiman dan Pertanahan Provinsi Sulawesi Tengah
							1	6.500.000,00	(Kota Palu, KOTA PALU)	PENDAPATAN ASLI DAERAH (PAD)			OPD			Dinas Perumahan, Kawasan Permukiman dan Pertanahan Provinsi Sulawesi Tengah
							1	438.700,00	(Kota Palu, KOTA PALU)	PENDAPATAN ASLI DAERAH (PAD)			OPD			Dinas Perumahan, Kawasan Permukiman dan Pertanahan Provinsi Sulawesi Tengah
	1.04.02.1.02	Sosialisasi dan Persiapan Penyediaan dan Rehabilitasi Rumah Korban Bencana atau Relokasi Program Provinsi						305.000.000,00			Memperkuat Infrastruktur untuk Mendukung Pengembangan Ekonomi dan Pelayanan Dasar	Percepatan Reformasi Birokrasi			5.014.000.000,00	
			Jumlah rumah tangga penerima kegiatan layanan yang telah mendapatkan penyediaan rumah layak huni berdasarkan rencana pemenuhan SPM (Rumah Tangga)				12		(Kab/Kota, SULAWESI TENGAH)					50		Dinas Perumahan, Kawasan Permukiman dan Pertanahan Provinsi Sulawesi Tengah
	1.04.02.1.02.0006	Koordinasi untuk Menyepakati Penerima dan Jenis Pelayanan						225.000.000,00			Memperkuat Infrastruktur untuk Mendukung Pengembangan Ekonomi dan Pelayanan Dasar				2.000.000.000,00	
			Jumlah Dokumen Data Penerima Bantuan Berdasarkan Jenis Layanan (Dokumen)		2	1	1		(Kabupaten Kota, SULAWESI TENGAH)					2		Dinas Perumahan, Kawasan Permukiman dan Pertanahan Provinsi Sulawesi Tengah
			Belanja Perjalanan Dinas Dalam Daerah Dalam Rangka Koordinasi,Monitoring Evaluasi Kegiatan Pembangunan Perumahan dan Kawasan Permukiman (Tahun)				1	133.180.000,00	(kab, SULAWESI TENGAH)	PENDAPATAN ASLI DAERAH (PAD)			OPD			Dinas Perumahan, Kawasan Permukiman dan Pertanahan Provinsi Sulawesi Tengah
			Belanja Perjalanan Dinas Luar Daerah Dalam Rangka Koordinasi dan Konsultasi Program PKP (Tahun)				1	29.616.000,00	(Provinsi Lain, Luar Wilayah)	PENDAPATAN ASLI DAERAH (PAD)			OPD			Dinas Perumahan, Kawasan Permukiman dan Pertanahan Provinsi Sulawesi Tengah
			Belanja Bahan Bakar Minyak (Tahun)				1	21.500.000,00	(Kota Palu, SULAWESI TENGAH)	PENDAPATAN ASLI DAERAH (PAD)			OPD			Dinas Perumahan, Kawasan Permukiman dan Pertanahan Provinsi Sulawesi Tengah

NO	KODE	URUSAN/BIDANG URUSAN/PROGRAM/KEGIATAN/ SUB KEGIATAN	INDIKATOR PROGRAM/KEGIATAN/SUB KEGIATAN	Target Akhir Periode RPJMD	REALISASI CAPAIAN RKPD TAHUN 2022	PRAKIRAAN CAPAIAN TARGET RKPD TAHUN 2023	CAPAIAN KINERJA DAN KERANGKA PENDANAAN						KELOMPOK SASARAN	PRAKIRAAN MAJU RENCANA TAHUN 2025		PERANGKAT DAERAH PENANGGUNG JAWAB
							TARGET 2024	PAGU INDIKATIF (Rp)	LOKASI	SUMBER DANA	PRIORITAS			TARGET	PAGU INDIKATIF (Rp)	
											NASIONAL	DAERAH				
1	2	3	4	5	6	7	8	9	10	11	12	13	14	15	16	17
			Belanja Jasa Nasumber (Kegiatan)				1	11.400.000,00	(Kabupaten Donggala dan Kabupaten Sigi, SULAWESI TENGAH)	PENDAPATAN ASLI DAERAH (PAD)			opd			Dinas Perumahan, Kawasan Permukiman dan Pertanahan Provinsi Sulawesi Tengah
			Belanja Cetak (Tahun)				1	1.325.700,00	(Kota Palu, SULAWESI TENGAH)	PENDAPATAN ASLI DAERAH (PAD)			OPD			Dinas Perumahan, Kawasan Permukiman dan Pertanahan Provinsi Sulawesi Tengah
			Belanja Alat Tulis Kantor (Tahun)				1	5.078.300,00	(Kota Palu, SULAWESI TENGAH)	PENDAPATAN ASLI DAERAH (PAD)			OPD			Dinas Perumahan, Kawasan Permukiman dan Pertanahan Provinsi Sulawesi Tengah
			Belanja Makan Minum Rapat Koordinasi (Tahun)				1	22.700.000,00	(Kota Palu, SULAWESI TENGAH)	PENDAPATAN ASLI DAERAH (PAD)			OPD			Dinas Perumahan, Kawasan Permukiman dan Pertanahan Provinsi Sulawesi Tengah
			Belanja Materai (Tahun)				1	200.000,00	(Kota Palu, SULAWESI TENGAH)	PENDAPATAN ASLI DAERAH (PAD)			OPD			Dinas Perumahan, Kawasan Permukiman dan Pertanahan Provinsi Sulawesi Tengah
	1.04.02.1.02.0009	Sosialisasi Pengembangan Perumahan Baru dan Mekanisme Akses Pembiayaan Perumahan						80.000.000,00			Memperkuat Infrastruktur untuk Mendukung Pengembangan Ekonomi dan Pelayanan Dasar				3.014.000.000,00	
			Jumlah Orang yang Mengikuti Sosialisasi Pengembangan Perumahan Baru dan Mekanisme Akses Pembiayaan Perumahan (Orang)		100	100	100		(Kabupaten dan Kota, SULAWESI TENGAH)					50		Dinas Perumahan, Kawasan Permukiman dan Pertanahan Provinsi Sulawesi Tengah
			Belanja Alat Tulis Kantor (Tahun)				1	6.345.000,00	(Kota Palu, SULAWESI TENGAH)	PENDAPATAN ASLI DAERAH (PAD)			OPD			Dinas Perumahan, Kawasan Permukiman dan Pertanahan Provinsi Sulawesi Tengah
			Perjalanan Dinas Dalam Daerah Dalam Rangka Konsolidasi (Tahun)				1	11.860.000,00	(Kab, SULAWESI TENGAH)	PENDAPATAN ASLI DAERAH (PAD)			OPD			Dinas Perumahan, Kawasan Permukiman dan Pertanahan Provinsi Sulawesi Tengah
			Belanja Makan Minum Rapat (Tahun)				1	2.275.000,00	(Kab. Banggai Kepulauan, Kab Toli-toli dan Kab. Poso, SULAWESI TENGAH)	PENDAPATAN ASLI DAERAH (PAD)			OPD			Dinas Perumahan, Kawasan Permukiman dan Pertanahan Provinsi Sulawesi Tengah
			Perjalanan Dinas Dalam Daerah Dalam Rangka Kegiatan FLPP (Tahun)				1	34.170.000,00	(Kab. Banggai Kepulauan, Kab Toli-toli dan Kab. Poso, SULAWESI TENGAH)	PENDAPATAN ASLI DAERAH (PAD)			OPD			Dinas Perumahan, Kawasan Permukiman dan Pertanahan Provinsi Sulawesi Tengah
			Transpot Lokal (Kegiatan)				1	3.325.000,00	(Kab, SULAWESI TENGAH)	PENDAPATAN ASLI DAERAH (PAD)			Masyarakat			Dinas Perumahan, Kawasan Permukiman dan Pertanahan Provinsi Sulawesi Tengah

NO	KODE	URUSAN/BIDANG URUSAN/PROGRAM/KEGIATAN/ SUB KEGIATAN	INDIKATOR PROGRAM/KEGIATAN/SUB KEGIATAN	Target Akhir Periode RPJMD	REALISASI CAPAIAN RKPD TAHUN 2022	PRAKIRAAN CAPAIAN TARGET RKPD TAHUN 2023	CAPAIAN KINERJA DAN KERANGKA PENDANAAN						KELOMPOK SASARAN	PRAKIRAAN MAJU RENCANA TAHUN 2025		PERANGKAT DAERAH PENANGGUNG JAWAB
							TARGET 2024	PAGU INDIKATIF (Rp)	LOKASI	SUMBER DANA	PRIORITAS			TARGET	PAGU INDIKATIF (Rp)	
											NASIONAL	DAERAH				
1	2	3	4	5	6	7	8	9	10	11	12	13	14	15	16	17
			Belanja Cetak dan Penggandaan (Tahun)				1	1.350.000,00	(Kota Palu, SULAWESI TENGAH)	PENDAPATAN ASLI DAERAH (PAD)			OPD			Dinas Perumahan, Kawasan Permukiman dan Pertanahan Provinsi Sulawesi Tengah
			Belanja Makan Minum Kegiatan full day dan Sewa Gedung (Kegiatan)				1	7.175.000,00	(Kab. Banggai Kepulauan, Kab Toli-toli dan Kab. Poso, SULAWESI TENGAH)	PENDAPATAN ASLI DAERAH (PAD)			Masyarakat			Dinas Perumahan, Kawasan Permukiman dan Pertanahan Provinsi Sulawesi Tengah
			Belanja Bahan Komputer (Tahun)				1	787.500,00	(Kota Palu, SULAWESI TENGAH)	PENDAPATAN ASLI DAERAH (PAD)			OPD			Dinas Perumahan, Kawasan Permukiman dan Pertanahan Provinsi Sulawesi Tengah
			Belanja Bahan Bakar Minyak (Tahun)				1	5.000.000,00	(Kota Palu, KOTA PALU)	PENDAPATAN ASLI DAERAH (PAD)			OPD			Dinas Perumahan, Kawasan Permukiman dan Pertanahan Provinsi Sulawesi Tengah
			Belanja Kertas dan Cover (Tahun)				1	412.500,00	(Kota Palu, SULAWESI TENGAH)	PENDAPATAN ASLI DAERAH (PAD)			OPD			Dinas Perumahan, Kawasan Permukiman dan Pertanahan Provinsi Sulawesi Tengah
			Belanja Honorarium Narasumber di Kabupaten (Kegiatan)				1	7.300.000,00	(Kab. Banggai Kepulauan, Kab Toli-toli dan Kab. Poso, SULAWESI TENGAH)	PENDAPATAN ASLI DAERAH (PAD)			Narasumber			Dinas Perumahan, Kawasan Permukiman dan Pertanahan Provinsi Sulawesi Tengah
	1.04.02.1.03	Pembangunan dan Rehabilitasi Rumah Korban Bencana atau Relokasi Program Provinsi						8.100.000.000,00			Memperkuat Infrastruktur untuk Mendukung Pengembangan Ekonomi dan Pelayanan Dasar	Memperkuat Konektivitas Antar Wilayah dan Infrastruktur Dasar untuk Mengurangi Kesenjangan Wilayah			140.000.000.000,00	
			Jumlah unit rumah korban bencana yang dibangun kembali sesuai dengan rencana aksi (Unit)				61		(Kabupaten, SULAWESI TENGAH)					50		Dinas Perumahan, Kawasan Permukiman dan Pertanahan Provinsi Sulawesi Tengah
	1.04.02.1.03.0012	Pembangunan Rumah Khusus beserta PSU bagi Korban Bencana Provinsi						8.100.000.000,00			Memperkuat Infrastruktur untuk Mendukung Pengembangan Ekonomi dan Pelayanan Dasar				140.000.000.000,00	
			Jumlah Rumah Khusus beserta PSU bagi Korban Bencana Provinsi (Unit Rumah)		50	56	61		(Kabupaten Kota, SULAWESI TENGAH)					50		Dinas Perumahan, Kawasan Permukiman dan Pertanahan Provinsi Sulawesi Tengah
			Belanja Cetak dan Penggandaan (Tahun)				1	3.250.000,00	(Kota Palu, SULAWESI TENGAH)	PENDAPATAN ASLI DAERAH (PAD)			OPD			Dinas Perumahan, Kawasan Permukiman dan Pertanahan Provinsi Sulawesi Tengah

NO	KODE	URUSAN/BIDANG URUSAN/PROGRAM/KEGIATAN/ SUB KEGIATAN	INDIKATOR PROGRAM/KEGIATAN/SUB KEGIATAN	Target Akhir Periode RPJMD	REALISASI CAPAIAN RKPD TAHUN 2022	PRAKIRAAN CAPAIAN TARGET RKPD TAHUN 2023	CAPAIAN KINERJA DAN KERANGKA PENDANAAN						KELOMPOK SASARAN	PRAKIRAAN MAJU RENCANA TAHUN 2025		PERANGKAT DAERAH PENANGGUNG JAWAB
							TARGET 2024	PAGU INDIKATIF (Rp)	LOKASI	SUMBER DANA	PRIORITAS			TARGET	PAGU INDIKATIF (Rp)	
											NASIONAL	DAERAH				
1	2	3	4	5	6	7	8	9	10	11	12	13	14	15	16	17
			Belanja Jasa Konsultasi Desa Poi (Paket)				1	100.000.000,00	(Kab.Sigi, SULAWESI TENGAH)	PENDAPATAN ASLI DAERAH (PAD)			OPD			Dinas Perumahan, Kawasan Permukiman dan Pertanahan Provinsi Sulawesi Tengah
			Belanja Hibah Kepada Masyarakat Kab. Sigi (Paket)				1	5.125.000.000,00	(Kab. Sigi, SULAWESI TENGAH)	PENDAPATAN ASLI DAERAH (PAD)			Masyarakat Penerima Layanan RLH Korban Bencana			Dinas Perumahan, Kawasan Permukiman dan Pertanahan Provinsi Sulawesi Tengah
			Belanja Bahan Komputer (Tahun)				1	8.970.500,00	(Kota Palu, SULAWESI TENGAH)	PENDAPATAN ASLI DAERAH (PAD)			OPD			Dinas Perumahan, Kawasan Permukiman dan Pertanahan Provinsi Sulawesi Tengah
			Belanja Hibah Kepada Masyarakat Kab. Donggala (Paket)				1	2.375.000.000,00	(Kab. Donggala, SULAWESI TENGAH)	PENDAPATAN ASLI DAERAH (PAD)			Masyarakat Penerima Layanan RLH Korban Bencana			Dinas Perumahan, Kawasan Permukiman dan Pertanahan Provinsi Sulawesi Tengah
			Belanja Jasa Konsultasi Desa Lende (Paket)				1	50.000.000,00	(Kab. Donggala, SULAWESI TENGAH)	PENDAPATAN ASLI DAERAH (PAD)			OPD			Dinas Perumahan, Kawasan Permukiman dan Pertanahan Provinsi Sulawesi Tengah
			Belanja Kertas dan Cover (Tahun)				1	7.875.000,00	(Kota Palu, SULAWESI TENGAH)	PENDAPATAN ASLI DAERAH (PAD)			OPD			Dinas Perumahan, Kawasan Permukiman dan Pertanahan Provinsi Sulawesi Tengah
			Belanja Alat Tulis Kantor (Tahun)				1	3.072.375,00	(Kota Palu, SULAWESI TENGAH)	PENDAPATAN ASLI DAERAH (PAD)			OPD			Dinas Perumahan, Kawasan Permukiman dan Pertanahan Provinsi Sulawesi Tengah
			Belanja Makan Minum Rapat (Tahun)				1	9.750.000,00	(Kota Palu, SULAWESI TENGAH)	PENDAPATAN ASLI DAERAH (PAD)			OPD			Dinas Perumahan, Kawasan Permukiman dan Pertanahan Provinsi Sulawesi Tengah
			Belanja Perjalanan Dinas Dalam Daerah Dalam Rangka Pembangunan Rumah Khusus (Tahun)				1	190.290.000,00	(kab. Sigi dan Donggala, SULAWESI TENGAH)	PENDAPATAN ASLI DAERAH (PAD)			OPD			Dinas Perumahan, Kawasan Permukiman dan Pertanahan Provinsi Sulawesi Tengah
			Belanja Modal (Komputer All In One 22,Printer,Drone,Kendaraan Roda 2) (Paket)				1	97.122.125,00	(Kota Palu, SULAWESI TENGAH)	PENDAPATAN ASLI DAERAH (PAD)			OPD			Dinas Perumahan, Kawasan Permukiman dan Pertanahan Provinsi Sulawesi Tengah
			Belanja Perlengkapan Dinas (Paket)				1	7.000.000,00	(Kota Palu, SULAWESI TENGAH)	PENDAPATAN ASLI DAERAH (PAD)			OPD			Dinas Perumahan, Kawasan Permukiman dan Pertanahan Provinsi Sulawesi Tengah
			Belanja Perjalanan Dinas Luar Daerah Dalam Rangka Koordinasi/Konsultasi/Menghadiri undangan/studi tiru (Tahun)				1	92.670.000,00	(provinsi lain, Luar Wilayah)	PENDAPATAN ASLI DAERAH (PAD)			opd			Dinas Perumahan, Kawasan Permukiman dan Pertanahan Provinsi Sulawesi Tengah

NO	KODE	URUSAN/BIDANG URUSAN/PROGRAM/KEGIATAN/ SUB KEGIATAN	INDIKATOR PROGRAM/KEGIATAN/SUB KEGIATAN	Target Akhir Periode RPJMD	REALISASI CAPAIAN RKPD TAHUN 2022	PRAKIRAAN CAPAIAN TARGET RKPD TAHUN 2023	CAPAIAN KINERJA DAN KERANGKA PENDANAAN						KELOMPOK SASARAN	PRAKIRAAN MAJU RENCANA TAHUN 2025		PERANGKAT DAERAH PENANGGUNG JAWAB
							TARGET 2024	PAGU INDIKATIF (Rp)	LOKASI	SUMBER DANA	PRIORITAS			TARGET	PAGU INDIKATIF (Rp)	
											NASIONAL	DAERAH				
1	2	3	4	5	6	7	8	9	10	11	12	13	14	15	16	17
			<i>Belanja Bahan Bakar Minyak (Tahun)</i>				1	30.000.000,00	(Kota Palu, SULAWESI TENGAH)	PENDAPATAN ASLI DAERAH (PAD)			OPD			<i>Dinas Perumahan, Kawasan Permukiman dan Pertanahan Provinsi Sulawesi Tengah</i>
3.	1.04.03	PROGRAM KAWASAN PERMUKIMAN	<i>Persentasi Luas kawasan kumuh 10-15 Ha yang ditangani (%)</i>				12.43	19.409.999.855,00			Memperkuat Infrastruktur untuk Mendukung Pengembangan Ekonomi dan Pelayanan Dasar				331.400.000.000,00	<i>Dinas Perumahan, Kawasan Permukiman dan Pertanahan Provinsi Sulawesi Tengah</i>
	1.04.03.1.02	Peningkatan Kualitas Kawasan Permukiman Kumuh dengan Luas 10 (Sepuluh) Ha sampai dengan di Bawah 15 (Lima Belas) Ha						19.409.999.855,00			Memperkuat Infrastruktur untuk Mendukung Pengembangan Ekonomi dan Pelayanan Dasar	Memperkuat Konektivitas Antar Wilayah dan Infrastruktur Dasar untuk Mengurangi Kesenjangan Wilayah			331.400.000.000,00	
			<i>Jumlah luasan (ha) penanganan infrastruktur kawasan kumuh (Hektar)</i>				22		(Kab/Kota, SULAWESI TENGAH)				24			<i>Dinas Perumahan, Kawasan Permukiman dan Pertanahan Provinsi Sulawesi Tengah</i>
	1.04.03.1.02.0002	Koordinasi dan Sinkronisasi Pengendalian Penyelenggaraan Pemugaran/ Peremajaan/ Permukiman Kembali Permukiman Kumuh dan Rumah Tidak Layak Huni untuk Pencegahan Terhadap Tumbuh dan Berkembangnya Permukiman Kumuh dengan Luas 10 (Sepuluh) Ha sampai dengan di Bawah 15 (Lima Belas) Ha						300.000.000,00			Memperkuat Infrastruktur untuk Mendukung Pengembangan Ekonomi dan Pelayanan Dasar				2.400.000.000,00	
			<i>Jumlah Laporan Hasil Koordinasi dan Sinkronisasi Pengendalian Penataan Pemugaran/Peremajaan/Permukiman Kembali Permukiman Kumuh dan Terhadap Tumbuh dan Berkembangnya Rumah Tidak Layak Huni untuk Pencegahan Permukiman Kumuh dengan Luas 10 (Sepuluh) Ha sampai dengan di Bawah 15 (Lima Belas) Ha (Laporan)</i>		1	1	1		(Kabupaten Kota, SULAWESI TENGAH)				24			<i>Dinas Perumahan, Kawasan Permukiman dan Pertanahan Provinsi Sulawesi Tengah</i>
			<i>Belanja Perjalanan Dinas Dalam Rangka Penyelenggaraan Kawasan Permukiman (Tahun)</i>				1	207.644.000,00	(SULAWESI TENGAH, SULAWESI TENGAH)	PENDAPATAN ASLI DAERAH (PAD)			OPD			<i>Dinas Perumahan, Kawasan Permukiman dan Pertanahan Provinsi Sulawesi Tengah</i>
			<i>Belanja Bahan Bakar Minyak (Tahun)</i>				1	12.900.000,00	(Kota Palu, SULAWESI TENGAH)	PENDAPATAN ASLI DAERAH (PAD)			OPD			<i>Dinas Perumahan, Kawasan Permukiman dan Pertanahan Provinsi Sulawesi Tengah</i>

NO	KODE	URUSAN/BIDANG URUSAN/PROGRAM/KEGIATAN/ SUB KEGIATAN	INDIKATOR PROGRAM/KEGIATAN/SUB KEGIATAN	Target Akhir Periode RPJMD	REALISASI CAPAIAN RKPD TAHUN 2022	PRAKIRAAN CAPAIAN TARGET RKPD TAHUN 2023	CAPAIAN KINERJA DAN KERANGKA PENDANAAN						KELOMPOK SASARAN	PRAKIRAAN MAJU RENCANA TAHUN 2025		PERANGKAT DAERAH PENANGGUNG JAWAB
							TARGET 2024	PAGU INDIKATIF (Rp)	LOKASI	SUMBER DANA	PRIORITAS			TARGET	PAGU INDIKATIF (Rp)	
											NASIONAL	DAERAH				
1	2	3	4	5	6	7	8	9	10	11	12	13	14	15	16	17
			Belanja Makan Minum Rapat (Tahun)				1	30.800.000,00	(Kota Palu, SULAWESI TENGAH)	PENDAPATAN ASLI DAERAH (PAD)			OPD			Dinas Perumahan, Kawasan Permukiman dan Pertanahan Provinsi Sulawesi Tengah
			Belanja Honorarium (Tahun)				1	24.920.000,00	(Kota Palu, SULAWESI TENGAH)	PENDAPATAN ASLI DAERAH (PAD)			OPD			Dinas Perumahan, Kawasan Permukiman dan Pertanahan Provinsi Sulawesi Tengah
			Belanja Cetak (Tahun)				1	3.194.650,00	(Kota Palu, SULAWESI TENGAH)	PENDAPATAN ASLI DAERAH (PAD)			OPD			Dinas Perumahan, Kawasan Permukiman dan Pertanahan Provinsi Sulawesi Tengah
			Belanja Atk (Tahun)				1	20.541.350,00	(Kota Palu, SULAWESI TENGAH)	PENDAPATAN ASLI DAERAH (PAD)			OPD			Dinas Perumahan, Kawasan Permukiman dan Pertanahan Provinsi Sulawesi Tengah
	1.04.03.1.02.0003	Perbaiki Rumah Tidak Layak Huni dalam Kawasan Permukiman dengan Luas 10 (Sepuluh) Ha sampai dengan di Bawah 15 (Lima Belas) Ha						5.849.999.900,00			Memperkuat Infrastruktur untuk Mendukung Pengembangan Ekonomi dan Pelayanan Dasar				65.000.000.000,00	
			Jumlah Rumah Tidak Layak Huni dalam Kawasan Permukiman dengan Luas 10 (Sepuluh) Ha sampai dengan di Bawah 15 (Lima Belas) Ha yang Diperbaiki (Unit Rumah)		100	270	257		(Kabupaten Kota, SULAWESI TENGAH)				40			Dinas Perumahan, Kawasan Permukiman dan Pertanahan Provinsi Sulawesi Tengah
			Belanja Benda Pos (Tahun)				1	27.060.000,00	(Kota Palu, SULAWESI TENGAH)	PENDAPATAN ASLI DAERAH (PAD)			OPD			Dinas Perumahan, Kawasan Permukiman dan Pertanahan Provinsi Sulawesi Tengah
			Belanja Perjalanan Dinas Dalam Daerah Dalam Rangka Survei,Mc0,PHO (Tahun)				1	540.266.000,00	(13/Kab/Kota, SULAWESI TENGAH)	PENDAPATAN ASLI DAERAH (PAD)			OPD			Dinas Perumahan, Kawasan Permukiman dan Pertanahan Provinsi Sulawesi Tengah
			Belanja Alat untuk Kegiatan Kantor-Bahan Komputer (Tahun)				1	20.625.000,00	(Kota Palu, SULAWESI TENGAH)	PENDAPATAN ASLI DAERAH (PAD)			OPD			Dinas Perumahan, Kawasan Permukiman dan Pertanahan Provinsi Sulawesi Tengah
			Belanja Modal (Kendaraan Roda 2,Komputer,Printer,Laptop) (Tahun)				1	78.499.800,00	(Kota Palu, SULAWESI TENGAH)	PENDAPATAN ASLI DAERAH (PAD)			OPD			Dinas Perumahan, Kawasan Permukiman dan Pertanahan Provinsi Sulawesi Tengah
			Belanja Honorarium (Tahun)				1	79.070.000,00	(Kota Palu, SULAWESI TENGAH)	PENDAPATAN ASLI DAERAH (PAD)			OPD			Dinas Perumahan, Kawasan Permukiman dan Pertanahan Provinsi Sulawesi Tengah

NO	KODE	URUSAN/BIDANG URUSAN/PROGRAM/KEGIATAN/ SUB KEGIATAN	INDIKATOR PROGRAM/KEGIATAN/SUB KEGIATAN	Target Akhir Periode RPJMD	REALISASI CAPAIAN RKPD TAHUN 2022	PRAKIRAAN CAPAIAN TARGET RKPD TAHUN 2023	CAPAIAN KINERJA DAN KERANGKA PENDANAAN					KELOMPOK SASARAN	PRAKIRAAN MAJU RENCANA TAHUN 2025		PERANGKAT DAERAH PENANGGUNG JAWAB	
							TARGET 2024	PAGU INDIKATIF (Rp)	LOKASI	SUMBER DANA	PRIORITAS		TARGET	PAGU INDIKATIF (Rp)		
											NASIONAL					DAERAH
1	2	3	4	5	6	7	8	9	10	11	12	13	14	15	16	17
			Belanja Hibah Barang kepada Badan dan Lembaga Nirlaba, Sukarela (Unit)				253	5.030.000.200,00	(Kota Palu, Kab. Sigi, Kab. Donggala, Kab. Parimo, Kab. Poso, Kab. Touana, Kab. Banggai, SULAWESI TENGAH)	PENDAPATAN ASLI DAERAH (PAD)			Masyarakat dikawasan kumuh			Dinas Perumahan, Kawasan Permukiman dan Pertanahan Provinsi Sulawesi Tengah
			Belanja Alat untuk Kegiatan Kantor-Alat Tulis Kantor (Tahun)				1	7.183.600,00	(Kota Palu, SULAWESI TENGAH)	PENDAPATAN ASLI DAERAH (PAD)			OPD			Dinas Perumahan, Kawasan Permukiman dan Pertanahan Provinsi Sulawesi Tengah
			Belanja Bahan Bakar dan Pelumas (Tahun)				1	39.375.000,00	(Kota palu, SULAWESI TENGAH)	PENDAPATAN ASLI DAERAH (PAD)			OPD			Dinas Perumahan, Kawasan Permukiman dan Pertanahan Provinsi Sulawesi Tengah
			Belanja Penggandaan (Tahun)				1	4.010.300,00	(Kota Palu, SULAWESI TENGAH)	PENDAPATAN ASLI DAERAH (PAD)			OPD			Dinas Perumahan, Kawasan Permukiman dan Pertanahan Provinsi Sulawesi Tengah
			Belanja Alat untuk Kegiatan Kantor - Kertas dan Cover (Tahun)				1	23.910.000,00	(Kota Palu, SULAWESI TENGAH)	PENDAPATAN ASLI DAERAH (PAD)			OPD			Dinas Perumahan, Kawasan Permukiman dan Pertanahan Provinsi Sulawesi Tengah
	1.04.03.1.02.0014	Pelaksanaan Pemugaran Kawasan Permukiman Kumuh dengan Luas 10 (Sepuluh) Ha sampai dengan di Bawah 15 (Lima Belas) Ha						13.259.999.955,00					Memperkuat Infrastruktur untuk Mendukung Pengembangan Ekonomi dan Pelayanan Dasar			
			Luas Permukiman Kumuh Dengan Luas 10 (Sepuluh) Ha sampai dengan di Bawah 15 (Lima Belas) Ha yang Dipugar (Ha)		100	60	6		(Kabupaten Kota, SULAWESI TENGAH)					24	264.000.000.000,00	Dinas Perumahan, Kawasan Permukiman dan Pertanahan Provinsi Sulawesi Tengah
			Penataan Kawasan Permukiman (Paket)				1	200.000.000,00	(Kelurahan Birobuli Selatan Kec. Palu Selatan Kota Palu (Malaya Touwa), KOTA PALU)	PENDAPATAN ASLI DAERAH (PAD)			Perangkat daerah			Dinas Perumahan, Kawasan Permukiman dan Pertanahan Provinsi Sulawesi Tengah
			Penataan Kawasan Permukiman (Paket)				1	200.000.000,00	(Kel. Kamonji, KOTA PALU)	PENDAPATAN ASLI DAERAH (PAD)			Perangkat daerah			Dinas Perumahan, Kawasan Permukiman dan Pertanahan Provinsi Sulawesi Tengah
			Belanja Honorarium (Tahun)				1	83.440.000,00	(kota palu, SULAWESI TENGAH)	PENDAPATAN ASLI DAERAH (PAD)			opd			Dinas Perumahan, Kawasan Permukiman dan Pertanahan Provinsi Sulawesi Tengah
			Belanja Perjalanan Dinas Dalam Daerah Dalam Rangka MC0, Survei, PHO (Tahun)				1	436.269.000,00	(13/Kab/Kota, SULAWESI TENGAH)	PENDAPATAN ASLI DAERAH (PAD)			OPD			Dinas Perumahan, Kawasan Permukiman dan Pertanahan Provinsi Sulawesi Tengah
			Penataan Kawasan Permukiman (Paket)				1	200.000.000,00	(Kelurahan Balaroa . Kecamatan Palu Barat Kota Palu, KOTA PALU)	PENDAPATAN ASLI DAERAH (PAD)			Perangkat daerah			Dinas Perumahan, Kawasan Permukiman dan Pertanahan Provinsi Sulawesi Tengah

NO	KODE	URUSAN/BIDANG URUSAN/PROGRAM/KEGIATAN/ SUB KEGIATAN	INDIKATOR PROGRAM/KEGIATAN/SUB KEGIATAN	Target Akhir Periode RPJMD	REALISASI CAPAIAN RKPD TAHUN 2022	PRAKIRAAN CAPAIAN TARGET RKPD TAHUN 2023	CAPAIAN KINERJA DAN KERANGKA PENDANAAN					KELOMPOK SASARAN	PRAKIRAAN MAJU RENCANA TAHUN 2025		PERANGKAT DAERAH PENANGGUNG JAWAB	
							TARGET 2024	PAGU INDIKATIF (Rp)	LOKASI	SUMBER DANA	PRIORITAS		TARGET	PAGU INDIKATIF (Rp)		
											NASIONAL					DAERAH
1	2	3	4	5	6	7	8	9	10	11	12	13	14	15	16	17
			Belanja Penggandaan (Tahun)				1	4.466.000,00	(Kota Palu, SULAWESI TENGAH)	PENDAPATAN ASLI DAERAH (PAD)			OPD			Dinas Perumahan, Kawasan Permukiman dan Pertanahan Provinsi Sulawesi Tengah
			Penataan Kawasan Permukiman (Paket)				1	200.000.000,00	(Jalan RT 06 RT 05, Kelurahan Mamboro, Kecamatan Palu Utara, Kota Palu, SULAWESI TENGAH)	PENDAPATAN ASLI DAERAH (PAD)			Perangkat daerah			Dinas Perumahan, Kawasan Permukiman dan Pertanahan Provinsi Sulawesi Tengah
			Penataan Kawasan Permukiman (Paket)				1	200.000.000,00	(Kel Watusampu, KOTA PALU)	PENDAPATAN ASLI DAERAH (PAD)			Perangkat daerah			Dinas Perumahan, Kawasan Permukiman dan Pertanahan Provinsi Sulawesi Tengah
			Penataan Kawasaan Kumuh (Paket)				1	200.000.000,00	(Desa Kalukubula, KAB. SIGI)	PENDAPATAN ASLI DAERAH (PAD)			Perangkat daerah			Dinas Perumahan, Kawasan Permukiman dan Pertanahan Provinsi Sulawesi Tengah
			Belanja Alat untuk Kegiatan Kantor-Alat Tulis Kantor (Tahun)				1	7.687.000,00	(Kota Palu, SULAWESI TENGAH)	PENDAPATAN ASLI DAERAH (PAD)			OPD			Dinas Perumahan, Kawasan Permukiman dan Pertanahan Provinsi Sulawesi Tengah
			Penataan Kawasan Permukiman (Paket)				1	200.000.000,00	(Jalan RT 02 RW 06, Kelurahan Birobuli Utara, Kecamatan Palu Selatan, Kota Palu, SULAWESI TENGAH)	PENDAPATAN ASLI DAERAH (PAD)			Perangkat daerah			Dinas Perumahan, Kawasan Permukiman dan Pertanahan Provinsi Sulawesi Tengah
			Penataan Kawasan Permukiman (Paket)				1	200.000.000,00	(Jalan RT 04 RW 04, Kelurahan Nunu, Kecamatan Tatanga, Kota Palu, SULAWESI TENGAH)	PENDAPATAN ASLI DAERAH (PAD)			Perangkat daerah			Dinas Perumahan, Kawasan Permukiman dan Pertanahan Provinsi Sulawesi Tengah
			Belanja Modal (Kendaraan Roda 2,Printer,Laptop) (Tahun)				1	97.388.955,00	(Kota Palu, SULAWESI TENGAH)	PENDAPATAN ASLI DAERAH (PAD)			OPD			Dinas Perumahan, Kawasan Permukiman dan Pertanahan Provinsi Sulawesi Tengah
			Penataan Kawasan Permukiman (Paket)				1	200.000.000,00	(Kelurahan Lasoani Kecamatan Mantikulore Kota Palu, KOTA PALU)	PENDAPATAN ASLI DAERAH (PAD)			Perangkat daerah			Dinas Perumahan, Kawasan Permukiman dan Pertanahan Provinsi Sulawesi Tengah
			Penataan Kawasan Permukiman (Paket)				1	200.000.000,00	(Jalan RT 01 RW 05, Kelurahan Tavanjuka, Kecamatan Tatanga, Kota Palu, SULAWESI TENGAH)	PENDAPATAN ASLI DAERAH (PAD)			Perangkat daerah			Dinas Perumahan, Kawasan Permukiman dan Pertanahan Provinsi Sulawesi Tengah
			Belanja Alat untuk Kegiatan Kantor-Bahan Komputer (Tahun)				1	22.687.500,00	(Kota Palu, SULAWESI TENGAH)	PENDAPATAN ASLI DAERAH (PAD)			OPD			Dinas Perumahan, Kawasan Permukiman dan Pertanahan Provinsi Sulawesi Tengah
			Belanja Hibah Barang kepada Badan dan Lembaga Nirlaba, Sukarela Bersifat Sosial (Hektar)				11.131	9.874.786.500,00	(13Kab/Kota, SULAWESI TENGAH)	PENDAPATAN ASLI DAERAH (PAD)			Masyarakat dikawasan Kumuh			Dinas Perumahan, Kawasan Permukiman dan Pertanahan Provinsi Sulawesi Tengah

NO	KODE	URUSAN/BIDANG URUSAN/PROGRAM/KEGIATAN/ SUB KEGIATAN	INDIKATOR PROGRAM/KEGIATAN/SUB KEGIATAN	Target Akhir Periode RPJMD	REALISASI CAPAIAN RKPD TAHUN 2022	PRAKIRAAN CAPAIAN TARGET RKPD TAHUN 2023	CAPAIAN KINERJA DAN KERANGKA PENDANAAN						KELOMPOK SASARAN	PRAKIRAAN MAJU RENCANA TAHUN 2025		PERANGKAT DAERAH PENANGGUNG JAWAB
							TARGET 2024	PAGU INDIKATIF (Rp)	LOKASI	SUMBER DANA	PRIORITAS			TARGET	PAGU INDIKATIF (Rp)	
											NASIONAL	DAERAH				
1	2	3	4	5	6	7	8	9	10	11	12	13	14	15	16	17
			Belanja Bahan Bakar dan Pelumas (Tahun)				1	39.375.000,00	(Kota Palu, SULAWESI TENGAH)	PENDAPATAN ASLI DAERAH (PAD)			OPD			Dinas Perumahan, Kawasan Permukiman dan Pertanahan Provinsi Sulawesi Tengah
			Penataan Kawasan Permukiman (Paket)				1	150.000.000,00	(Kelurahan Lolu Selatan Kecamatan Palu Timur Kota Palu, KOTA PALU)	PENDAPATAN ASLI DAERAH (PAD)			Perangkat daerah			Dinas Perumahan, Kawasan Permukiman dan Pertanahan Provinsi Sulawesi Tengah
			Penataan Kawasan Permukiman (Paket)				1	150.000.000,00	(Kelurahan Lolu selatan Kecamatan Palu Timur Kota Palu, KOTA PALU)	PENDAPATAN ASLI DAERAH (PAD)			Perangkat daerah			Dinas Perumahan, Kawasan Permukiman dan Pertanahan Provinsi Sulawesi Tengah
			Belanja Benda Pos (Tahun)				1	23.000.000,00	(Kota Palu, SULAWESI TENGAH)	PENDAPATAN ASLI DAERAH (PAD)			OPD			Dinas Perumahan, Kawasan Permukiman dan Pertanahan Provinsi Sulawesi Tengah
			Prasarana, Sarana, dan Utilitas Umum (Paket)				1	150.000.000,00	(Kelurahan Tendeadongi Kec. Pamona Utara Kab. Poso, KAB. POSO)	PENDAPATAN ASLI DAERAH (PAD)			Perangkat daerah			Dinas Perumahan, Kawasan Permukiman dan Pertanahan Provinsi Sulawesi Tengah
			Penataan Kawasan Permukiman (Paket)				1	200.000.000,00	(Kel. Lolu Utara, KOTA PALU)	PENDAPATAN ASLI DAERAH (PAD)			Perangkat daerah			Dinas Perumahan, Kawasan Permukiman dan Pertanahan Provinsi Sulawesi Tengah
			Belanja Alat untuk Kegiatan Kantor - Kertas dan Cover (Tahun)				1	20.900.000,00	(Kota Palu, SULAWESI TENGAH)	PENDAPATAN ASLI DAERAH (PAD)			OPD			Dinas Perumahan, Kawasan Permukiman dan Pertanahan Provinsi Sulawesi Tengah
4.	1.04.05	PROGRAM PENINGKATAN PRASARANA, SARANA DAN UTILITAS UMUM (PSU)	Persentase satuan perumahan yang sudah dilengkapi PSU (%)				14.68	20.174.000.000,00							793.000.000.000,00	Dinas Perumahan, Kawasan Permukiman dan Pertanahan Provinsi Sulawesi Tengah
	1.04.05.1.01	Urusan Penyelenggaraan PSU Permukiman	Jumlah pemukiman yang terfasilitasi PSU (Desa)				61	20.174.000.000,00	(Kabupaten, SULAWESI TENGAH)					21	793.000.000.000,00	Dinas Perumahan, Kawasan Permukiman dan Pertanahan Provinsi Sulawesi Tengah
	1.04.05.1.01.0001	Perencanaan Penyediaan PSU Permukiman	Jumlah Dokumen Perencanaan Penyediaan PSU Permukiman (Dokumen)		2.00	154.00	67.00	805.000.000,00	(12 Kabupaten, SULAWESI TENGAH)					20.00	9.000.000.000,00	Dinas Perumahan, Kawasan Permukiman dan Pertanahan Provinsi Sulawesi Tengah
			Belanja BBM (Tahun)				1	26.250.000,00	(Kota Palu, KOTA PALU)	PENDAPATAN ASLI DAERAH (PAD)			OPD			Dinas Perumahan, Kawasan Permukiman dan Pertanahan Provinsi Sulawesi Tengah

NO	KODE	URUSAN/BIDANG URUSAN/PROGRAM/KEGIATAN/ SUB KEGIATAN	INDIKATOR PROGRAM/KEGIATAN/SUB KEGIATAN	Target Akhir Periode RPJMD	REALISASI CAPAIAN RKPD TAHUN 2022	PRAKIRAAN CAPAIAN TARGET RKPD TAHUN 2023	CAPAIAN KINERJA DAN KERANGKA PENDANAAN					KELOMPOK SASARAN	PRAKIRAAN MAJU RENCANA TAHUN 2025		PERANGKAT DAERAH PENANGGUNG JAWAB	
							TARGET 2024	PAGU INDIKATIF (Rp)	LOKASI	SUMBER DANA	PRIORITAS		TARGET	PAGU INDIKATIF (Rp)		
											NASIONAL					DAERAH
1	2	3	4	5	6	7	8	9	10	11	12	13	14	15	16	17
			Belanja Alat untuk Kegiatan Kantor - Kertas dan Cover (Paket)				1	11.025.000,00	(Kota Palu, KOTA PALU)	PENDAPATAN ASLI DAERAH (PAD)			OPD			Dinas Perumahan, Kawasan Permukiman dan Pertanahan Provinsi Sulawesi Tengah
			Belanja Jasa Konsultansi (Paket)				6	588.000.000,00	(Kabupaten, SULAWESI TENGAH)	PENDAPATAN ASLI DAERAH (PAD)			OPD			Dinas Perumahan, Kawasan Permukiman dan Pertanahan Provinsi Sulawesi Tengah
			Belanja Cetak (Tahun)				1	4.535.300,00	(Kota Palu, KOTA PALU)	PENDAPATAN ASLI DAERAH (PAD)			OPD			Dinas Perumahan, Kawasan Permukiman dan Pertanahan Provinsi Sulawesi Tengah
			Belanja Alat untuk Kegiatan Kantor-Alat Tulis Kantor (Paket)				1	2.619.500,00	(Kota Palu, KOTA PALU)	PENDAPATAN ASLI DAERAH (PAD)			opd			Dinas Perumahan, Kawasan Permukiman dan Pertanahan Provinsi Sulawesi Tengah
			Belanja Perjalanan Dinas Dalam rangka survey paket (Tahun)				1	166.560.000,00	(12 Kabupaten, SULAWESI TENGAH)	PENDAPATAN ASLI DAERAH (PAD)			OPD			Dinas Perumahan, Kawasan Permukiman dan Pertanahan Provinsi Sulawesi Tengah
			Belanja Perabot Kantor (Paket)				1	910.200,00	(Kota Palu, KOTA PALU)	PENDAPATAN ASLI DAERAH (PAD)			OPD			Dinas Perumahan, Kawasan Permukiman dan Pertanahan Provinsi Sulawesi Tengah
			Belanja Benda Pos (Tahun)				1	700.000,00	(Kota Palu, KOTA PALU)	PENDAPATAN ASLI DAERAH (PAD)			OPD			Dinas Perumahan, Kawasan Permukiman dan Pertanahan Provinsi Sulawesi Tengah
			Belanja Alat untuk Kegiatan Kantor-Bahan Komputer (Paket)				1	4.400.000,00	(Kota Palu, KOTA PALU)	PENDAPATAN ASLI DAERAH (PAD)			OPD			Dinas Perumahan, Kawasan Permukiman dan Pertanahan Provinsi Sulawesi Tengah
	1.04.05.1.01.0002	Penyediaan Prasarana, Sarana, dan Utilitas Umum di Permukiman untuk Menunjang Fungsi Permukiman						18.810.000.000,00							782.000.000.000,00	
			Jumlah Lokasi Permukiman yang Disediakan Prasarana, Sarana, dan Utilitas Umum yang Menunjang Fungsi Permukiman (Lokasi)		4	151	61		(12 Kabupaten, SULAWESI TENGAH)					20		Dinas Perumahan, Kawasan Permukiman dan Pertanahan Provinsi Sulawesi Tengah
			Prasarana, Sarana, dan Utilitas Umum (Paket)				1	120.000.000,00	(Kelurahan Sawidago Kec. Pamona Utara Kab. Poso, KAB. POSO)	PENDAPATAN ASLI DAERAH (PAD)			Perangkat daerah			Dinas Perumahan, Kawasan Permukiman dan Pertanahan Provinsi Sulawesi Tengah
			Penataan Kawasan Permukiman (Paket)				1	200.000.000,00	(Desa Boya Baliase, KAB. SIGI)	PENDAPATAN ASLI DAERAH (PAD)			Perangkat daerah			Dinas Perumahan, Kawasan Permukiman dan Pertanahan Provinsi Sulawesi Tengah

NO	KODE	URUSAN/BIDANG URUSAN/PROGRAM/KEGIATAN/ SUB KEGIATAN	INDIKATOR PROGRAM/KEGIATAN/SUB KEGIATAN	Target Akhir Periode RPJMD	REALISASI CAPAIAN RKPD TAHUN 2022	PRAKIRAAN CAPAIAN TARGET RKPD TAHUN 2023	CAPAIAN KINERJA DAN KERANGKA PENDANAAN						KELOMPOK SASARAN	PRAKIRAAN MAJU RENCANA TAHUN 2025		PERANGKAT DAERAH PENANGGUNG JAWAB
							TARGET 2024	PAGU INDIKATIF (Rp)	LOKASI	SUMBER DANA	PRIORITAS			TARGET	PAGU INDIKATIF (Rp)	
											NASIONAL	DAERAH				
1	2	3	4	5	6	7	8	9	10	11	12	13	14	15	16	17
			Prasarana, Sarana, dan Utilitas Umum (Paket)				1	200.000.000,00	(Desa tinombala sejati, kec. Ongka malino kab. Parigi moutong, KAB. PARIGI MOUTONG)	PENDAPATAN ASLI DAERAH (PAD)			Perangkat daerah			Dinas Perumahan, Kawasan Permukiman dan Pertanahan Provinsi Sulawesi Tengah
			Penataan Kawasan Kumuh (Paket)				1	200.000.000,00	(Desa Bahonsuai, KAB. MOROWALI)	PENDAPATAN ASLI DAERAH (PAD)			Perangkat daerah			Dinas Perumahan, Kawasan Permukiman dan Pertanahan Provinsi Sulawesi Tengah
			Penataan Kawasan Permukiman (Paket)				1	200.000.000,00	(Desa Enu, KAB. DONGGALA)	PENDAPATAN ASLI DAERAH (PAD)			Perangkat daerah			Dinas Perumahan, Kawasan Permukiman dan Pertanahan Provinsi Sulawesi Tengah
			Belanja Perjalanan Dinas Dalam Daerah dalam rangka pengawasan, pho (Tahun)				1	379.670.000,00	(Kabupaten, SULAWESI TENGAH)	PENDAPATAN ASLI DAERAH (PAD)			OPD			Dinas Perumahan, Kawasan Permukiman dan Pertanahan Provinsi Sulawesi Tengah
			Belanja Alat untuk Kegiatan Kantor-Alat Tulis Kantor (Paket)				1	3.225.450,00	(Kota Palu, KOTA PALU)	PENDAPATAN ASLI DAERAH (PAD)			OPD			Dinas Perumahan, Kawasan Permukiman dan Pertanahan Provinsi Sulawesi Tengah
			Prasarana, Sarana, dan Utilitas Umum (Paket)				1	190.000.000,00	(DESA KAUTU KECAMATAN TINANGKUNG, KAB. BANGGAI KEPULAUAN)	PENDAPATAN ASLI DAERAH (PAD)			Perangkat daerah			Dinas Perumahan, Kawasan Permukiman dan Pertanahan Provinsi Sulawesi Tengah
			Penataan Kawasan Permukiman (Paket)				1	200.000.000,00	(Desa Toviora Kec. Rio Pakava, KAB. DONGGALA)	PENDAPATAN ASLI DAERAH (PAD)			Perangkat daerah			Dinas Perumahan, Kawasan Permukiman dan Pertanahan Provinsi Sulawesi Tengah
			Penataan Kawasan Permukiman (Paket)				1	200.000.000,00	(Desa Mintimakmur, KAB. DONGGALA)	PENDAPATAN ASLI DAERAH (PAD)			Perangkat daerah			Dinas Perumahan, Kawasan Permukiman dan Pertanahan Provinsi Sulawesi Tengah
			Penataan Kawasan Permukiman (Paket)				1	200.000.000,00	(Desa Padende, KAB. SIGI)	PENDAPATAN ASLI DAERAH (PAD)			Perangkat daerah			Dinas Perumahan, Kawasan Permukiman dan Pertanahan Provinsi Sulawesi Tengah
			Penataan Kawasan Permukiman (Paket)				1	100.000.000,00	(Desa Mantangisi, Kec. Ampana Tete, KAB. TOJO UNA UNA)	PENDAPATAN ASLI DAERAH (PAD)			Perangkat daerah			Dinas Perumahan, Kawasan Permukiman dan Pertanahan Provinsi Sulawesi Tengah
			Prasarana, Sarana, dan Utilitas Umum (Paket)				1	200.000.000,00	(Desa taopa utara, Kec. Taopa, Kab. Parigi Moutong, KAB. PARIGI MOUTONG)	PENDAPATAN ASLI DAERAH (PAD)			Perangkat daerah			Dinas Perumahan, Kawasan Permukiman dan Pertanahan Provinsi Sulawesi Tengah
			Prasarana, Sarana, dan Utilitas Umum (Paket)				1	120.000.000,00	(Kel. Madale Kec. Poso Kota Utara Kab. Poso, KAB. POSO)	PENDAPATAN ASLI DAERAH (PAD)			Perangkat daerah			Dinas Perumahan, Kawasan Permukiman dan Pertanahan Provinsi Sulawesi Tengah

NO	KODE	URUSAN/BIDANG URUSAN/PROGRAM/KEGIATAN/ SUB KEGIATAN	INDIKATOR PROGRAM/KEGIATAN/SUB KEGIATAN	Target Akhir Periode RPJMD	REALISASI CAPAIAN RKPD TAHUN 2022	PRAKIRAAN CAPAIAN TARGET RKPD TAHUN 2023	CAPAIAN KINERJA DAN KERANGKA PENDANAAN					KELOMPOK SASARAN	PRAKIRAAN MAJU RENCANA TAHUN 2025		PERANGKAT DAERAH PENANGGUNG JAWAB	
							TARGET 2024	PAGU INDIKATIF (Rp)	LOKASI	SUMBER DANA	PRIORITAS		TARGET	PAGU INDIKATIF (Rp)		
											NASIONAL					DAERAH
1	2	3	4	5	6	7	8	9	10	11	12	13	14	15	16	17
			Penataan Kawasan Kumuh (Paket)				1	200.000.000,00	(Desa Kadoda, KAB. TOJO UNA UNA)	PENDAPATAN ASLI DAERAH (PAD)			Perangkat daerah			Dinas Perumahan, Kawasan Permukiman dan Pertanahan Provinsi Sulawesi Tengah
			Penataan Kawasan Permukiman (Paket)				1	200.000.000,00	(desa balongga, KAB. SIGI)	PENDAPATAN ASLI DAERAH (PAD)			Perangkat daerah			Dinas Perumahan, Kawasan Permukiman dan Pertanahan Provinsi Sulawesi Tengah
			Prasarana, Sarana, dan Utilitas Umum (Paket)				1	100.000.000,00	(Keluruahan Lawanga Tawongan Kec. Poso Kota utara Kab. Poso, KAB. POSO)	PENDAPATAN ASLI DAERAH (PAD)			Perangkat daerah			Dinas Perumahan, Kawasan Permukiman dan Pertanahan Provinsi Sulawesi Tengah
			Belanja Hibah Barang kepada Badan dan Lembaga Nirlaba, Sukarela Bersifat Sosial Kemasyarakatan (Lokasi)				61	11.888.000.000,00	(12 Kabupaten, SULAWESI TENGAH)	PENDAPATAN ASLI DAERAH (PAD)			OPD			Dinas Perumahan, Kawasan Permukiman dan Pertanahan Provinsi Sulawesi Tengah
			Penataan Kawasan Permukiman (Paket)				1	200.000.000,00	(Desa Amal Kec. Sindue Kab. Donggala, KAB. DONGGALA)	PENDAPATAN ASLI DAERAH (PAD)			Perangkat daerah			Dinas Perumahan, Kawasan Permukiman dan Pertanahan Provinsi Sulawesi Tengah
			Belanja Kertas dan Cover (Paket)				1	6.319.000,00	(Kota Palu, KOTA PALU)	PENDAPATAN ASLI DAERAH (PAD)			OPD			Dinas Perumahan, Kawasan Permukiman dan Pertanahan Provinsi Sulawesi Tengah
			Penataan Kawasan Permukiman (Paket)				1	200.000.000,00	(Desa Tulo, KAB. SIGI)	PENDAPATAN ASLI DAERAH (PAD)			Perangkat daerah			Dinas Perumahan, Kawasan Permukiman dan Pertanahan Provinsi Sulawesi Tengah
			Prasarana, Sarana, dan Utilitas Umum (Paket)				1	150.000.000,00	(Desa Bahomoahi Kec. Bungku Timur Kab. Morowali, KAB. MOROWALI)	PENDAPATAN ASLI DAERAH (PAD)			Perangkat daerah			Dinas Perumahan, Kawasan Permukiman dan Pertanahan Provinsi Sulawesi Tengah
			Belanja modal (Paket)				1	89.300.000,00	(Kota Palu, KOTA PALU)	PENDAPATAN ASLI DAERAH (PAD)			OPD			Dinas Perumahan, Kawasan Permukiman dan Pertanahan Provinsi Sulawesi Tengah
			Belanja Bahan Komputer (Paket)				1	6.875.000,00	(Kota Palu, KOTA PALU)	PENDAPATAN ASLI DAERAH (PAD)			OPD			Dinas Perumahan, Kawasan Permukiman dan Pertanahan Provinsi Sulawesi Tengah
			Penataan Kawasan Permukiman (Paket)				1	200.000.000,00	(Desa Pombewe, KAB. SIGI)	PENDAPATAN ASLI DAERAH (PAD)			Perangkat daerah			Dinas Perumahan, Kawasan Permukiman dan Pertanahan Provinsi Sulawesi Tengah
			Prasarana, Sarana, dan Utilitas Umum (Paket)				1	200.000.000,00	(Desa Padende Kecamatan Marawola, KAB. SIGI)	PENDAPATAN ASLI DAERAH (PAD)			Perangkat daerah			Dinas Perumahan, Kawasan Permukiman dan Pertanahan Provinsi Sulawesi Tengah

NO	KODE	URUSAN/BIDANG URUSAN/PROGRAM/KEGIATAN/ SUB KEGIATAN	INDIKATOR PROGRAM/KEGIATAN/SUB KEGIATAN	Target Akhir Periode RPJMD	REALISASI CAPAIAN RKPD TAHUN 2022	PRAKIRAAN CAPAIAN TARGET RKPD TAHUN 2023	CAPAIAN KINERJA DAN KERANGKA PENDANAAN						KELOMPOK SASARAN	PRAKIRAAN MAJU RENCANA TAHUN 2025		PERANGKAT DAERAH PENANGGUNG JAWAB
							TARGET 2024	PAGU INDIKATIF (Rp)	LOKASI	SUMBER DANA	PRIORITAS			TARGET	PAGU INDIKATIF (Rp)	
											NASIONAL	DAERAH				
1	2	3	4	5	6	7	8	9	10	11	12	13	14	15	16	17
			Penataan Kawasan Permukiman (Paket)				1	200.000.000,00	(Desa Air Panas, KAB. PARIGI MOUTONG)	PENDAPATAN ASLI DAERAH (PAD)			Perangkat daerah			Dinas Perumahan, Kawasan Permukiman dan Pertanahan Provinsi Sulawesi Tengah
			Penataan Kawasan Permukiman (Paket)				1	200.000.000,00	(Desa Polanto Jaya, KAB. DONGGALA)	PENDAPATAN ASLI DAERAH (PAD)			Perangkat daerah			Dinas Perumahan, Kawasan Permukiman dan Pertanahan Provinsi Sulawesi Tengah
			Prasarana, Sarana, dan Utilitas Umum (Paket)				1	200.000.000,00	(Desa moutong utara, kec. Moutong, kab. pargi moutong, KAB. PARIGI MOUTONG)	PENDAPATAN ASLI DAERAH (PAD)			Perangkat daerah			Dinas Perumahan, Kawasan Permukiman dan Pertanahan Provinsi Sulawesi Tengah
			Penataan Kawasan Permukiman (Paket)				1	200.000.000,00	(Desa Merta Sari, KAB. DONGGALA)	PENDAPATAN ASLI DAERAH (PAD)			Perangkat daerah			Dinas Perumahan, Kawasan Permukiman dan Pertanahan Provinsi Sulawesi Tengah
			Penataan Kawasan Permukiman (Paket)				1	200.000.000,00	(Desa Oloboju, KAB. SIGI)	PENDAPATAN ASLI DAERAH (PAD)			Perangkat daerah			Dinas Perumahan, Kawasan Permukiman dan Pertanahan Provinsi Sulawesi Tengah
			Penataan Kawasan Kumuh (Paket)				1	200.000.000,00	(Desa Tompi Bugis, KAB. SIGI)	PENDAPATAN ASLI DAERAH (PAD)			Perangkat daerah			Dinas Perumahan, Kawasan Permukiman dan Pertanahan Provinsi Sulawesi Tengah
			Penataan Kawasan Kumuh (Paket)				1	200.000.000,00	(Desa Malenge, KAB. TOJO UNA UNA)	PENDAPATAN ASLI DAERAH (PAD)			Perangkat daerah			Dinas Perumahan, Kawasan Permukiman dan Pertanahan Provinsi Sulawesi Tengah
			Penataan Kawasan Permukiman (Paket)				1	200.000.000,00	(Desa balamoa, KAB. SIGI)	PENDAPATAN ASLI DAERAH (PAD)			Perangkat daerah			Dinas Perumahan, Kawasan Permukiman dan Pertanahan Provinsi Sulawesi Tengah
			Penataan Kawasan Permukiman (Paket)				1	200.000.000,00	(Desa Buyungpondoli, KAB. POSO)	PENDAPATAN ASLI DAERAH (PAD)			Perangkat daerah			Dinas Perumahan, Kawasan Permukiman dan Pertanahan Provinsi Sulawesi Tengah
			Penataan Kawasan Permukiman (Paket)				1	200.000.000,00	(Desa Bukit Indah Kec. Rio Pakava, KAB. DONGGALA)	PENDAPATAN ASLI DAERAH (PAD)			Perangkat daerah			Dinas Perumahan, Kawasan Permukiman dan Pertanahan Provinsi Sulawesi Tengah
			Belanja Perabot Kantor (Paket)				1	1.552.000,00	(Kota Palu, KOTA PALU)	PENDAPATAN ASLI DAERAH (PAD)			OPD			Dinas Perumahan, Kawasan Permukiman dan Pertanahan Provinsi Sulawesi Tengah
			Belanja Cetak dan Penggandaan (Paket)				1	6.788.550,00	(Kota Palu, KOTA PALU)	PENDAPATAN ASLI DAERAH (PAD)			OPD			Dinas Perumahan, Kawasan Permukiman dan Pertanahan Provinsi Sulawesi Tengah

NO	KODE	URUSAN/BIDANG URUSAN/PROGRAM/KEGIATAN/ SUB KEGIATAN	INDIKATOR PROGRAM/KEGIATAN/SUB KEGIATAN	Target Akhir Periode RPJMD	REALISASI CAPAIAN RKPD TAHUN 2022	PRAKIRAAN CAPAIAN TARGET RKPD TAHUN 2023	CAPAIAN KINERJA DAN KERANGKA PENDANAAN					KELOMPOK SASARAN	PRAKIRAAN MAJU RENCANA TAHUN 2025		PERANGKAT DAERAH PENANGGUNG JAWAB	
							TARGET 2024	PAGU INDIKATIF (Rp)	LOKASI	SUMBER DANA	PRIORITAS		TARGET	PAGU INDIKATIF (Rp)		
											NASIONAL					DAERAH
1	2	3	4	5	6	7	8	9	10	11	12	13	14	15	16	17
			Belanja BBM (Paket)				1	40.000.000,00	(Kota Palu, KOTA PALU)	PENDAPATAN ASLI DAERAH (PAD)			OPD			Dinas Perumahan, Kawasan Permukiman dan Pertanahan Provinsi Sulawesi Tengah
			Penataan Kawasan Permukiman (Paket)				1	100.000.000,00	(Jalan Lingkar Pondok, Desa Tada Timur, Kecamatan Tinombo Selatan, Kabupaten Parigi Moutong, SULAWESI TENGAH)	PENDAPATAN ASLI DAERAH (PAD)			Perangkat daerah			Dinas Perumahan, Kawasan Permukiman dan Pertanahan Provinsi Sulawesi Tengah
			Belanja Benda Pos (Materai) (Paket)				1	6.170.000,00	(Kota Palu, KOTA PALU)	PENDAPATAN ASLI DAERAH (PAD)			OPD			Dinas Perumahan, Kawasan Permukiman dan Pertanahan Provinsi Sulawesi Tengah
			Penataan Kawasan Permukiman (Paket)				1	200.000.000,00	(Desa Tolongano, KAB. DONGGALA)	PENDAPATAN ASLI DAERAH (PAD)			Perangkat daerah			Dinas Perumahan, Kawasan Permukiman dan Pertanahan Provinsi Sulawesi Tengah
			Penataan Kawasan Kumuh (Paket)				1	200.000.000,00	(Jalan Padat Karya Kompleks BTN Gading Estate Desa Tinggede, KAB. SIGI)	PENDAPATAN ASLI DAERAH (PAD)			Perangkat daerah			Dinas Perumahan, Kawasan Permukiman dan Pertanahan Provinsi Sulawesi Tengah
			Prasarana, Sarana, dan Utilitas Umum (Paket)				1	200.000.000,00	(Desa sidoan selatan, kec. Sidoan, kab. parigi moutong, KAB. PARIGI MOUTONG)	PENDAPATAN ASLI DAERAH (PAD)			Perangkat daerah			Dinas Perumahan, Kawasan Permukiman dan Pertanahan Provinsi Sulawesi Tengah
			Penataan Kawasan Permukiman (Paket)				1	100.000.000,00	(Desa Bongkakoy, Kec. Ulubongka, KAB. TOJO UNA UNA)	PENDAPATAN ASLI DAERAH (PAD)			Perangkat daerah			Dinas Perumahan, Kawasan Permukiman dan Pertanahan Provinsi Sulawesi Tengah
			Belanja Belanja Makan Minum Kegiatan (Paket)				1	2.100.000,00	(Kota Palu, KOTA PALU)	PENDAPATAN ASLI DAERAH (PAD)			OPD			Dinas Perumahan, Kawasan Permukiman dan Pertanahan Provinsi Sulawesi Tengah
	1.04.05.1.01.0003	Koordinasi dan Sinkronisasi dalam rangka Penyediaan Prasarana, Sarana, dan Utilitas Umum Permukiman						559.000.000,00							2.000.000.000,00	
			Jumlah Laporan Hasil Koordinasi dan Sinkronisasi Dalam Rangka Penyediaan Prasarana, Sarana, dan Utilitas Umum Permukiman (Laporan)		1	151	61		(12 Kabupaten, SULAWESI TENGAH)					20		Dinas Perumahan, Kawasan Permukiman dan Pertanahan Provinsi Sulawesi Tengah
			Belanja Perjalanan Dinas Dalam Daerah monitoring paket (Tahun)				1	473.633.000,00	(Kabupaten, SULAWESI TENGAH)	PENDAPATAN ASLI DAERAH (PAD)			OPD			Dinas Perumahan, Kawasan Permukiman dan Pertanahan Provinsi Sulawesi Tengah
			Belanja Bahan Bakar dan Pelumas (Tahun)				1	40.000.000,00	(Kota Palu, KOTA PALU)	PENDAPATAN ASLI DAERAH (PAD)			OPD			Dinas Perumahan, Kawasan Permukiman dan Pertanahan Provinsi Sulawesi Tengah

NO	KODE	URUSAN/BIDANG URUSAN/PROGRAM/KEGIATAN/ SUB KEGIATAN	INDIKATOR PROGRAM/KEGIATAN/SUB KEGIATAN	Target Akhir Periode RPJMD	REALISASI CAPAIAN RKPD TAHUN 2022	PRAKIRAAN CAPAIAN TARGET RKPD TAHUN 2023	CAPAIAN KINERJA DAN KERANGKA PENDANAAN					KELOMPOK SASARAN	PRAKIRAAN MAJU RENCANA TAHUN 2025		PERANGKAT DAERAH PENANGGUNG JAWAB	
							TARGET 2024	PAGU INDIKATIF (Rp)	LOKASI	SUMBER DANA	PRIORITAS		TARGET	PAGU INDIKATIF (Rp)		
											NASIONAL					DAERAH
1	2	3	4	5	6	7	8	9	10	11	12	13	14	15	16	17
			Belanja Perjalanan Dinas Luar Daerah Dalam rangka koordinasi di jakarta dan provinsi lainnya (Tahun)				1	29.841.000,00	(Jakarta dan Provinsi Lainnya, Luar Wilayah)	PENDAPATAN ASLI DAERAH (PAD)			OPD			Dinas Perumahan, Kawasan Permukiman dan Pertanahan Provinsi Sulawesi Tengah
			Belanja Atk (Paket)				1	15.526.000,00	(Kota Palu, KOTA PALU)	PENDAPATAN ASLI DAERAH (PAD)			OPD			Dinas Perumahan, Kawasan Permukiman dan Pertanahan Provinsi Sulawesi Tengah
	1.05	URUSAN PEMERINTAHAN BIDANGKETERAMAM DAN KETERTIBAN UMUM SERTA PERLINDUNGAN MASYARAKAT						78.904.560.619,13							363.319.845.747,00	
1.	1.05.01	PROGRAM PENUNJANG URUSAN PEMERINTAHAN DAERAH PROVINSI						25.495.880.030,13			Memperkuat Stabilitas Polhukhankam dan Transformasi Pelayanan Publik	Percepatan Reformasi Birokrasi			302.624.645.747,00	Satuan Polisi Pamong Praja Provinsi Sulawesi Tengah Badan Penanggulangan Bencana Daerah Provinsi Tengah
	1.05.01.1.01	Perencanaan, Penganggaran, dan Evaluasi Kinerja Perangkat Daerah						366.884.478,00			Memperkuat Stabilitas Polhukhankam dan Transformasi Pelayanan Publik	Percepatan Reformasi Birokrasi			2.949.610.000,00	
			Nilai Sakip (%)				100		(KOTA PALU, SULAWESI TENGAH)				100			Badan Penanggulangan Bencana Daerah Provinsi Tengah
			Nilai Sakip (Nilai)				80		(Kantor Satuan Polisi Pamng Praja, KOTA PALU)				83			Satuan Polisi Pamong Praja Provinsi Sulawesi Tengah
	1.05.01.1.01.0001	Penyusunan Dokumen Perencanaan Perangkat Daerah						105.200.000,00			Memperkuat Stabilitas Polhukhankam dan Transformasi Pelayanan Publik				250.000.000,00	
			Jumlah Dokumen Perencanaan Perangkat Daerah (Dokumen)		2.00	2.00	1.00		(Kantor Satpol PP, SULAWESI TENGAH)				2.00			Satuan Polisi Pamong Praja Provinsi Sulawesi Tengah
			Alat/Bahan untuk Kegiatan Kantor-Bahan Cetak dalam rangka Penyusunan Dokumen Perencanaan dan Dokumen Lainnya (Lembar)				3.000	1.050.000,00	(Kantor Satuan Polisi Pamong Praja, KOTA PALU)	PENDAPATAN ASLI DAERAH (PAD)			Perangkat Daerah			Satuan Polisi Pamong Praja Provinsi Sulawesi Tengah
			Makanan dan Minuman Rapat (Kegiatan)				1	3.950.000,00	(Kantor Satuan Polisi Pamong Praja, SULAWESI TENGAH)	PENDAPATAN ASLI DAERAH (PAD)			Perangkat Daerah			Satuan Polisi Pamong Praja Provinsi Sulawesi Tengah

NO	KODE	URUSAN/BIDANG URUSAN/PROGRAM/KEGIATAN/ SUB KEGIATAN	INDIKATOR PROGRAM/KEGIATAN/SUB KEGIATAN	Target Akhir Periode RPJMD	REALISASI CAPAIAN RKPD TAHUN 2022	PRAKIRAAN CAPAIAN TARGET RKPD TAHUN 2023	CAPAIAN KINERJA DAN KERANGKA PENDANAAN						KELOMPOK SASARAN	PRAKIRAAN MAJU RENCANA TAHUN 2025		PERANGKAT DAERAH PENANGGUNG JAWAB	
							TARGET 2024	PAGU INDIKATIF (Rp)	LOKASI	SUMBER DANA	PRIORITAS			TARGET	PAGU INDIKATIF (Rp)		
											NASIONAL	DAERAH					
1	2	3	4	5	6	7	8	9	10	11	12	13	14	15	16	17	
1.05.01.1.02.0002		Penyediaan Administrasi Pelaksanaan Tugas ASN	Tambahan Penghasilan berdasarkan Beban Kerja PNS (Tahun)				1	3.225.436.605,00	(Kantor Satuan Polisi Pamong Praja Prov Sulteng, KOTA PALU)	PENDAPATAN ASLI DAERAH (PAD)			Perangkat Daerah			Satuan Polisi Pamong Praja Provinsi Sulawesi Tengah	
			Tunjangan Fungsional PNS (Tahun)				1	160.907.250,00	(Kantor Satuan Polisi Pamong Praja Prov Sulteng, KOTA PALU)	PENDAPATAN ASLI DAERAH (PAD)			Perangkat Daerah			Satuan Polisi Pamong Praja Provinsi Sulawesi Tengah	
			Tunjangan PPh/Tunjangan Khusus PNS (Tahun)				1	5.195.042,00	(Kantor Satuan Polisi Pamong Praja Prov Sulteng, KOTA PALU)	PENDAPATAN ASLI DAERAH (PAD)			Perangkat Daerah			Satuan Polisi Pamong Praja Provinsi Sulawesi Tengah	
			Tunjangan Fungsional Umum PNS (Tahun)				1	246.486.900,00	(Kantor Satuan Polisi Pamong Praja Prov Sulteng, KOTA PALU)	PENDAPATAN ASLI DAERAH (PAD)			Perangkat Daerah			Satuan Polisi Pamong Praja Provinsi Sulawesi Tengah	
			Tunjangan Jabatan PNS (Tahun)				1	261.312.500,00	(Kantor Satuan Polisi Pamong Praja Prov Sulteng, KOTA PALU)	PENDAPATAN ASLI DAERAH (PAD)			Perangkat Daerah			Satuan Polisi Pamong Praja Provinsi Sulawesi Tengah	
			Pembulatan Gaji PNS (Tahun)				1	430.105,78	(Kantor Satuan Polisi Pamong Praja Prov Sulteng, KOTA PALU)	PENDAPATAN ASLI DAERAH (PAD)			Perangkat Daerah			Satuan Polisi Pamong Praja Provinsi Sulawesi Tengah	
								1.919.308.000,00							50.417.612.988,00		
1.05.01.1.02.0003		Pelaksanaan Penatausahaan dan Pengujian/Verifikasi Keuangan SKPD	Jumlah Dokumen Hasil Penyediaan Administrasi Pelaksanaan Tugas ASN (Dokumen)		104168621 87	1145854840 6	1.00		(Kota Palu, SULAWESI TENGAH)					1.00		Badan Penanggulangan Bencana Daerah Provinsi Tengah	
			Belanja Jasa Tenaga Keamanan (Dokumen)					144.000.000,00	(BPBD Prov Sulteng, SULAWESI TENGAH)	PENDAPATAN ASLI DAERAH (PAD)				Perangkat Daerah			Badan Penanggulangan Bencana Daerah Provinsi Tengah
			Belanja Jasa Tenaga Operator Komputer (Laporan / Dokumen)				1	252.000.000,00	(BPBD SULAWESI TENGAH, SULAWESI TENGAH)	PENDAPATAN ASLI DAERAH (PAD)				OPD BPBD SULTENG			Badan Penanggulangan Bencana Daerah Provinsi Tengah
			Belanja Iuran Jaminan Kesehatan bagi Non ASN (Dokumen)					14.688.000,00	(BPBD Prov Sulteng, SULAWESI TENGAH)	PENDAPATAN ASLI DAERAH (PAD)				Perangkat Daerah			Badan Penanggulangan Bencana Daerah Provinsi Tengah
			Belanja Jasa Tenaga Pelayanan Umum (Dokumen)					1.508.620.000,00	(BPBD Prov Sulawesi Tengah, SULAWESI TENGAH)	PENDAPATAN ASLI DAERAH (PAD)				Perangkat Daerah			Badan Penanggulangan Bencana Daerah Provinsi Tengah
											196.750.000,00						
			Jumlah Dokumen Penatausahaan dan Pengujian/Verifikasi Keuangan SKPD (Dokumen)		104168621 87	1145854840 6	1.00		(Kota Palu, SULAWESI TENGAH)					1.00		Badan Penanggulangan Bencana Daerah Provinsi Tengah	
			Belanja Alat/Bahan untuk Kegiatan Kantor- Alat Tulis Kantor (Dokumen)				1	450.000,00	(BPBD Prov Sulteng, SULAWESI TENGAH)	PENDAPATAN ASLI DAERAH (PAD)			Perangkat Daerah			Badan Penanggulangan Bencana Daerah Provinsi Tengah	
			Belanja Cetak/Penggandaan (Dokumen)				1	1.300.000,00	(BPBD Prov Sulteng, SULAWESI TENGAH)	PENDAPATAN ASLI DAERAH (PAD)			Perangkat Daerah			Badan Penanggulangan Bencana Daerah Provinsi Tengah	

NO	KODE	URUSAN/BIDANG URUSAN/PROGRAM/KEGIATAN/ SUB KEGIATAN	INDIKATOR PROGRAM/KEGIATAN/SUB KEGIATAN	Target Akhir Periode RPJMD	REALISASI CAPAIAN RKPD TAHUN 2022	PRAKIRAAN CAPAIAN TARGET RKPD TAHUN 2023	CAPAIAN KINERJA DAN KERANGKA PENDANAAN						KELOMPOK SASARAN	PRAKIRAAN MAJU RENCANA TAHUN 2025		PERANGKAT DAERAH PENANGGUNG JAWAB	
							TARGET 2024	PAGU INDIKATIF (Rp)	LOKASI	SUMBER DANA	PRIORITAS			TARGET	PAGU INDIKATIF (Rp)		
											NASIONAL	DAERAH					
1	2	3	4	5	6	7	8	9	10	11	12	13	14	15	16	17	
1.05.01.1.02.0004	Koordinasi dan Pelaksanaan Akuntansi SKPD	Makan dan Minum (Dokumen)					1	5.000.000,00	(BPBD Prov Sulteng, SULAWESI TENGAH)	PENDAPATAN ASLI DAERAH (PAD)			Perangkat Daerah			Badan Penanggulangan Bencana Daerah Provinsi Tengah	
		Belanja Honorarium Penanggungjawaban Pengelola Keuangan Belanja Honorarium Pengadaan Barang/Jasa Belanja Jasa Pengelolaan BMD yang Tidak Menghasilkan Pendapatan Honorarium Tim Pelaksana Kegiatan dan Sekretariat Tim Pelaksana Kegiatan (Dokumen)						2	190.000.000,00	(Semua Kab/Kota, Semua Kecamatan, Semua Kelurahan, SULAWESI TENGAH)	PENDAPATAN ASLI DAERAH (PAD)			Perangkat Daerah			Badan Penanggulangan Bencana Daerah Provinsi Tengah
		Jumlah Dokumen Hasil Koordinasi dan Pelaksanaan Akuntansi SKPD (Dokumen)			1.00	1.00	1.00		156.770.000,00				Memperkuat Stabilitas Polhukhankam dan Transformasi Pelayanan Publik		1.00	1.200.000.000,00	
		Alat/Bahan untuk Kegiatan Kantor-Bahan Cetak Untuk Keperluan Koordinasi dan Pelaksanaan Akuntansi SKPD (Lembar)						1.000	350.000,00	(Kantor Satuan Polisi Pamong Praja Prov Sulteng, KOTA PALU)	PENDAPATAN ASLI DAERAH (PAD)			Perangkat Daerah			Satuan Polisi Pamong Praja Provinsi Sulawesi Tengah
		Honorarium Tim Pelaksana Kegiatan dan Sekretariat Tim Pelaksana Kegiatan Untuk Perencanaan Pengelola Akuntansi dan Kegiatan SKPD (Paket)						12	10.080.000,00	(Kantor Satuan Polisi Pamong Praja Prov Sulteng, KOTA PALU)	PENDAPATAN ASLI DAERAH (PAD)			Perangkat Daerah			Satuan Polisi Pamong Praja Provinsi Sulawesi Tengah
		Honorarium Pengadaan Barang/Jasa (Tahun)						1	8.160.000,00	(kantor Satuan Polisi Pamong Praja Provinsi Sulawesi Tengah, KOTA PALU)	PENDAPATAN ASLI DAERAH (PAD)			Perangkat Daerah			Satuan Polisi Pamong Praja Provinsi Sulawesi Tengah
		Honorarium Penanggungjawaban Pengelola Keuangan untuk Perencanaan Pengelola Akuntansi dan Kegiatan SKPD (Tahun)						1	124.680.000,00	(Kantor Satuan Polisi Pamong Praja Provinsi Sulawesi Tengah, KOTA PALU)	PENDAPATAN ASLI DAERAH (PAD)			Perangkat Daerah			Satuan Polisi Pamong Praja Provinsi Sulawesi Tengah
		Jasa Pengelolaan BMD yang Tidak Menghasilkan Pendapatan untuk Keperluan Pengelola Akuntansi dan Kegiatan SKPD (Tahun)						1	12.000.000,00	(Kantor Satuan Polisi Pamong Praja Prov Sulteng, KOTA PALU)	PENDAPATAN ASLI DAERAH (PAD)			Perangkat Daerah			Satuan Polisi Pamong Praja Provinsi Sulawesi Tengah
		Perjalanan Dinas Dalam Kota (Kegiatan)						1	1.500.000,00	(Kota Palu, KOTA PALU)	PENDAPATAN ASLI DAERAH (PAD)			Perangkat Daerah			Satuan Polisi Pamong Praja Provinsi Sulawesi Tengah
		1.05.01.1.02.0005	Koordinasi dan Penyusunan Laporan Keuangan Akhir Tahun SKPD	Jumlah Laporan Keuangan Akhir Tahun SKPD dan Laporan Hasil Koordinasi Penyusunan Laporan Keuangan Akhir Tahun SKPD (Laporan)			1	1	1	15.000.000,00	(Kantor Satuan Polisi Pamong Praja Prov Sulteng, KOTA PALU)			Memperkuat Stabilitas Polhukhankam dan Transformasi Pelayanan Publik		1	20.000.000,00

NO	KODE	URUSAN/BIDANG URUSAN/PROGRAM/KEGIATAN/ SUB KEGIATAN	INDIKATOR PROGRAM/KEGIATAN/SUB KEGIATAN	Target Akhir Periode RPJMD	REALISASI CAPAIAN RKPD TAHUN 2022	PRAKIRAAN CAPAIAN TARGET RKPD TAHUN 2023	CAPAIAN KINERJA DAN KERANGKA PENDANAAN						KELOMPOK SASARAN	PRAKIRAAN MAJU RENCANA TAHUN 2025		PERANGKAT DAERAH PENANGGUNG JAWAB			
							TARGET 2024	PAGU INDIKATIF (Rp)	LOKASI	SUMBER DANA	PRIORITAS			TARGET	PAGU INDIKATIF (Rp)				
											NASIONAL	DAERAH							
1	2	3	4	5	6	7	8	9	10	11	12	13	14	15	16	17			
1.05.01.1.02.0006	1.05.01.1.02.0006	Pengelolaan dan Penyiapan Bahan Tanggapan Pemeriksaan	Jasa Tenaga Ahli Untuk Perencanaan Penyusunan Laporan Keuangan (Kegiatan)				1	15.000.000,00	(Kantor Satuan Polisi Pamong Praja Prov Sulteng, KOTA PALU)	PENDAPATAN ASLI DAERAH (PAD)			Perangkat Daerah			Satuan Polisi Pamong Praja Provinsi Sulawesi Tengah			
			Jumlah Dokumen Bahan Tanggapan Pemeriksaan dan Tindak Lanjut Pemeriksaan (Dokumen)			1	1	1		3.500.000,00	(Kantor Satpol PP Sulteng, SULAWESI TENGAH)			Memperkuat Stabilitas Polhukhankam dan Transformasi Pelayanan Publik		1	30.000.000,00	Satuan Polisi Pamong Praja Provinsi Sulawesi Tengah	
			Alat/Bahan untuk Kegiatan Kantor-Bahan Cetak Untuk Perencanaan Pengelolaan dan Penyiapan Bahan Tanggapan Pemeriksaan (Lembar)					3.000		1.050.000,00	(Kantor Satuan Polisi Pamong Praja Provinsi Sulawesi Tengah, KOTA PALU)	PENDAPATAN ASLI DAERAH (PAD)			Perangkat Daerah			Satuan Polisi Pamong Praja Provinsi Sulawesi Tengah	
			Makanan dan Minuman Rapat (Kegiatan)					1		2.450.000,00	(Kantor Satuan Polisi Pamong Praja Prov Sulteng, KOTA PALU)	PENDAPATAN ASLI DAERAH (PAD)			Perangkat Daerah			Satuan Polisi Pamong Praja Provinsi Sulawesi Tengah	
1.05.01.1.02.0008	1.05.01.1.02.0008	Penyusunan Pelaporan dan Analisis Prognosis Realisasi Anggaran						50.000.000,00											
			Jumlah Dokumen Pelaporan dan Analisis Prognosis Realisasi Anggaran (Dokumen)		104168621 87	1145854840 6	1.00			(Kota Palu, SULAWESI TENGAH)					1.00	37.813.209.741,00	Badan Penanggulangan Bencana Daerah Provinsi Tengah		
			Belanja Alat Tulis Kantor (Dokumen)							16.905.750,00	(Semua Kab/Kota, Semua Kecamatan, Semua Kelurahan, SULAWESI TENGAH)	PENDAPATAN ASLI DAERAH (PAD)			Perangkat Daerah			Badan Penanggulangan Bencana Daerah Provinsi Tengah	
			Belanja Makan Minum Lembur (Dokumen)				1			8.094.250,00	(BPBD Prov Sulteng, SULAWESI TENGAH)	PENDAPATAN ASLI DAERAH (PAD)			Perangkat Daerah			Badan Penanggulangan Bencana Daerah Provinsi Tengah	
			Tim Penyusunan Laporan Keuangan Berbasis Akrual (Dokumen)				1			25.000.000,00	(BPBD Prov Sulteng, SULAWESI TENGAH)	PENDAPATAN ASLI DAERAH (PAD)			Perangkat Daerah			Badan Penanggulangan Bencana Daerah Provinsi Tengah	
1.05.01.1.03	1.05.01.1.03	Administrasi Barang Milik Daerah pada Perangkat Daerah						55.000.000,00											
			Jumlah Laporan Pengelolaan Barang Milik Daerah (Laporan)				3			(Kantor Satuan Polisi pamong Praja Provinsi Sulawesi Tengah, KOTA PALU)					3	1.016.000.000,00	Satuan Polisi Pamong Praja Provinsi Sulawesi Tengah		
			Jumlah laporan Barang Milik daerah (%)				100			(Kota Palu, SULAWESI TENGAH)					266.200.000		Badan Penanggulangan Bencana Daerah Provinsi Tengah		
1.05.01.1.03.0001	1.05.01.1.03.0001	Penyusunan Perencanaan Kebutuhan Barang Milik Daerah SKPD						1.500.000,00											
			Jumlah Rencana Kebutuhan Barang Milik Daerah SKPD (Dokumen)		1	1	1				(Kantor Satpol PP Sulteng, SULAWESI TENGAH)			Memperkuat Stabilitas Polhukhankam dan Transformasi Pelayanan Publik		1	20.000.000,00	Satuan Polisi Pamong Praja Provinsi Sulawesi Tengah	

NO	KODE	URUSAN/BIDANG URUSAN/PROGRAM/KEGIATAN/ SUB KEGIATAN	INDIKATOR PROGRAM/KEGIATAN/SUB KEGIATAN	Target Akhir Periode RPJMD	REALISASI CAPAIAN RKPD TAHUN 2022	PRAKIRAAN CAPAIAN TARGET RKPD TAHUN 2023	CAPAIAN KINERJA DAN KERANGKA PENDANAAN						KELOMPOK SASARAN	PRAKIRAAN MAJU RENCANA TAHUN 2025		PERANGKAT DAERAH PENANGGUNG JAWAB			
							TARGET 2024	PAGU INDIKATIF (Rp)	LOKASI	SUMBER DANA	PRIORITAS			TARGET	PAGU INDIKATIF (Rp)				
											NASIONAL	DAERAH							
1	2	3	4	5	6	7	8	9	10	11	12	13	14	15	16	17			
1.05.01.1.03.0005	1.05.01.1.03.0005	Rekonsiliasi dan Penyusunan Laporan Barang Milik Daerah pada SKPD	Alat/Bahan untuk Kegiatan Kantor-Bahan Cetak Untuk Penyusunan RKBMD (Lembar)				1.428	500.000,00	(Kantor Satuan Polisi Pamong Praja Provinsi Sulawesi Tengah, KOTA PALU)	PENDAPATAN ASLI DAERAH (PAD)			Perangkat Daerah			Satuan Polisi Pamong Praja Provinsi Sulawesi Tengah			
			Makanan dan Minuman Rapat (Kegiatan)				1	1.000.000,00	(Kantor satuan Polisi Pamong Praja Prov Sulteng, KOTA PALU)	PENDAPATAN ASLI DAERAH (PAD)			Perangkat Daerah			Satuan Polisi Pamong Praja Provinsi Sulawesi Tengah			
			Jumlah Laporan Rekonsiliasi dan Penyusunan Laporan Barang Milik Daerah pada SKPD (Laporan)							2.000.000,00					Memperkuat Stabilitas Polhukhankam dan Transformasi Pelayanan Publik		250.000.000,00		
			Jumlah Laporan Rekonsiliasi dan Penyusunan Laporan Barang Milik Daerah pada SKPD (Laporan)				1	1	1		(Satpol PP Sulteng, SULAWESI TENGAH)					1		Satuan Polisi Pamong Praja Provinsi Sulawesi Tengah	
			Belanja Alat/Bahan untuk Kegiatan Kantor- Bahan Cetak (Lembar)							1.428	500.000,00	(Satpol PP Sulteng, SULAWESI TENGAH)	PENDAPATAN ASLI DAERAH (PAD)			Perangkat Daerah			Satuan Polisi Pamong Praja Provinsi Sulawesi Tengah
			Makanan dan Minuman Rapat (Kegiatan)							1	1.500.000,00	(Kota dan Kabupaten Provinsi Sulawesi Tengah, SULAWESI TENGAH)	PENDAPATAN ASLI DAERAH (PAD)			Perangkat Daerah			Satuan Polisi Pamong Praja Provinsi Sulawesi Tengah
			Penatausahaan Barang Milik Daerah pada SKPD								51.500.000,00					Memperkuat Stabilitas Polhukhankam dan Transformasi Pelayanan Publik		746.000.000,00	
			Jumlah Laporan Penatausahaan Barang Milik Daerah pada SKPD (Laporan)														1		Satuan Polisi Pamong Praja Provinsi Sulawesi Tengah
			Alat/Bahan untuk Kegiatan Kantor-Bahan Cetak (Lembar)							1.428	500.000,00	(Kantor Satuan Polisi Pamong Praja Provinsi Sulawesi Tengah, KOTA PALU)	PENDAPATAN ASLI DAERAH (PAD)			Perangkat Daerah			Satuan Polisi Pamong Praja Provinsi Sulawesi Tengah
			Makanan dan Minuman Rapat (Kegiatan)							1	1.000.000,00	(Kantor Satuan Polisi Pamong Praja Prov Sulteng, KOTA PALU)	PENDAPATAN ASLI DAERAH (PAD)			Perangkat Daerah			Satuan Polisi Pamong Praja Provinsi Sulawesi Tengah
1.05.01.1.03.0006	1.05.01.1.03.0006	Penatausahaan Barang Milik Daerah pada SKPD	Jumlah Laporan Penatausahaan Barang Milik Daerah pada SKPD (Laporan)												1.00	Badan Penanggulangan Bencana Daerah Provinsi Tengah			
			Belanja Makan Minum Penyusunan RKBMD (Laporan)													1	5.910.000,00	Badan Penanggulangan Bencana Daerah Provinsi Tengah	
			Belanja Alat Tulis Kantor (Laporan)														19.090.000,00	Badan Penanggulangan Bencana Daerah Provinsi Tengah	
			Belanja Jasa Penyuluhan Pendampingan Laporan Simpan (Laporan)														1	25.000.000,00	Badan Penanggulangan Bencana Daerah Provinsi Tengah
			Jumlah Laporan Penatausahaan Barang Milik Daerah pada SKPD (Laporan)															200000000.00	220000000.00
			Alat/Bahan untuk Kegiatan Kantor-Bahan Cetak (Lembar)																
			Makanan dan Minuman Rapat (Kegiatan)																
1.05.01.1.05	1.05.01.1.05	Administrasi Kepegawaian Perangkat Daerah											Memperkuat Stabilitas Polhukhankam dan Transformasi Pelayanan Publik		615.000.000,00	Percepatan Reformasi Birokrasi			

NO	KODE	URUSAN/BIDANG URUSAN/PROGRAM/KEGIATAN/ SUB KEGIATAN	INDIKATOR PROGRAM/KEGIATAN/SUB KEGIATAN	Target Akhir Periode RPJMD	REALISASI CAPAIAN RKP TAHUN 2022	PRAKIRAAN CAPAIAN TARGET RKP TAHUN 2023	CAPAIAN KINERJA DAN KERANGKA PENDANAAN						KELOMPOK SASARAN	PRAKIRAAN MAJU RENCANA TAHUN 2025		PERANGKAT DAERAH PENANGGUNG JAWAB					
							TARGET 2024	PAGU INDIKATIF (Rp)	LOKASI	SUMBER DANA	PRIORITAS			TARGET	PAGU INDIKATIF (Rp)						
											NASIONAL	DAERAH									
1	2	3	4	5	6	7	8	9	10	11	12	13	14	15	16	17					
1.05.01.1.05.0002	Pengadaan Pakaian Dinas Beserta Atribut Kelengkapannya	Indeks kepuasan masyarakat (IKM) (Indeks)					85		(Palu, SULAWESI TENGAH)					8.850		Satuan Polisi Pamong Praja Provinsi Sulawesi Tengah					
								20.000.000,00				Memperkuat Stabilitas Polhukhankam dan Transformasi Pelayanan Publik				550.000.000,00					
			Jumlah Paket Pakaian Dinas Beserta Atribut Kelengkapan (Paket)		1	1	1			(Satpol PP Sulteng, SULAWESI TENGAH)					1			Satuan Polisi Pamong Praja Provinsi Sulawesi Tengah			
			Alat/Bahan untuk Kegiatan Kantor-Perlengkapan Dinas (Paket)				1		20.000.000,00		(Kantor Satuan Polisi Pamong Praja Provinsi Sulawesi Tengah, KOTA PALU)	PENDAPATAN ASLI DAERAH (PAD)							Satuan Polisi Pamong Praja Provinsi Sulawesi Tengah		
			1.05.01.1.05.0003	Pendataan dan Pengolahan Administrasi Kepegawaian							14.000.000,00				Memperkuat Stabilitas Polhukhankam dan Transformasi Pelayanan Publik						
						Jumlah Dokumen Pendataan dan Pengolahan Administrasi Kepegawaian (Dokumen)		1	1	1			(Satpol PP Sulteng, SULAWESI TENGAH)					1			Satuan Polisi Pamong Praja Provinsi Sulawesi Tengah
							1	14.000.000,00	(Kantor Satpol PP Sulteng, SULAWESI TENGAH)	PENDAPATAN ASLI DAERAH (PAD)						Satuan Polisi Pamong Praja Provinsi Sulawesi Tengah					
1.05.01.1.06	Administrasi Umum Perangkat Daerah							446.455.000,00				Memperkuat Stabilitas Polhukhankam dan Transformasi Pelayanan Publik	Percepatan Reformasi Birokrasi								
			Jumlah laporan administrasi umum perangkat daerah (Laporan)				1			(Palu, SULAWESI TENGAH)					1			Satuan Polisi Pamong Praja Provinsi Sulawesi Tengah			
			Jumlah Barang Milik Daerah (%)					100		(Kota Palu, SULAWESI TENGAH)					100			Badan Penanggulangan Bencana Daerah Provinsi Tengah			
			1.05.01.1.06.0002	Penyediaan Peralatan dan Perlengkapan Kantor							110.000.000,00				Memperkuat Stabilitas Polhukhankam dan Transformasi Pelayanan Publik						
						Jumlah Paket Peralatan dan Perlengkapan Kantor yang Disediakan (Paket)		1	1	1			(Kantor Satpol PP, SULAWESI TENGAH)					1			Satuan Polisi Pamong Praja Provinsi Sulawesi Tengah
						Barang Pakai Habis Alat/Bahan untuk Kegiatan Kantor/ATK Kantor/Kertas Cover/Bahan Komputer Untuk Keperluan Penyediaan Peralatan dan Perlengkapan Kantor (Paket)				1		40.000.000,00		(Kantor Satuan Polisi Pamong Praja Prov Sulteng, KOTA PALU)	PENDAPATAN ASLI DAERAH (PAD)						Satuan Polisi Pamong Praja Provinsi Sulawesi Tengah
							1.00		(Kota Palu, SULAWESI TENGAH)				1.00			Badan Penanggulangan Bencana Daerah Provinsi Tengah					

NO	KODE	URUSAN/BIDANG URUSAN/PROGRAM/KEGIATAN/ SUB KEGIATAN	INDIKATOR PROGRAM/KEGIATAN/SUB KEGIATAN	Target Akhir Periode RPJMD	REALISASI CAPAIAN RKPD TAHUN 2022	PRAKIRAAN CAPAIAN TARGET RKPD TAHUN 2023	CAPAIAN KINERJA DAN KERANGKA PENDANAAN						KELOMPOK SASARAN	PRAKIRAAN MAJU RENCANA TAHUN 2025		PERANGKAT DAERAH PENANGGUNG JAWAB	
							TARGET 2024	PAGU INDIKATIF (Rp)	LOKASI	SUMBER DANA	PRIORITAS			TARGET	PAGU INDIKATIF (Rp)		
											NASIONAL	DAERAH					
1	2	3	4	5	6	7	8	9	10	11	12	13	14	15	16	17	
1.05.01.1.06.0005		Penyediaan Barang Cetak dan Penggandaan	Belanja Alat/Bahan untuk Kegiatan Kantor perabot kantor (Paket)				1	11.500.000,00	(BPBD Prov Sulteng, SULAWESI TENGAH)	PENDAPATAN ASLI DAERAH (PAD)			Perangkat Daerah			Badan Penanggulangan Bencana Daerah Provinsi Tengah	
			Belanja Alat/Bahan untuk Kegiatan kantor- alat tulis kantor (Paket)				1	38.500.000,00	(Semua Kab/Kota, Semua Kecamatan, Semua Kelurahan, SULAWESI TENGAH)	PENDAPATAN ASLI DAERAH (PAD)			Perangkat Daerah			Badan Penanggulangan Bencana Daerah Provinsi Tengah	
			Belanja bahan-bahan bakar dan pelumas (Paket)				1	20.000.000,00	(BPBD Prov Sulteng, SULAWESI TENGAH)	PENDAPATAN ASLI DAERAH (PAD)			Perangkat Daerah			Badan Penanggulangan Bencana Daerah Provinsi Tengah	
1.05.01.1.06.0008		Fasilitas Kunjungan Tamu	Jumlah Paket Barang Cetak dan Penggandaan yang Disediakan (Paket)		1	1	1	31.500.000,00	(Satpol PP Sulteng, SULAWESI TENGAH)			Memperkuat Stabilitas Polhukhankam dan Transformasi Pelayanan Publik		1	120.000.000,00	Satuan Polisi Pamong Praja Provinsi Sulawesi Tengah	
			Barang Pakai Habis Alat/Bahan untuk Kegiatan Kantor- Bahan Cetak/ATK Untuk Penyediaan Barang Cetak dan Penggandaan HUT Satpol PP (Paket)				1	1.500.000,00	(Satpol PP Sulteng, SULAWESI TENGAH)	PENDAPATAN ASLI DAERAH (PAD)			Perangkat Daerah			Satuan Polisi Pamong Praja Provinsi Sulawesi Tengah	
			Barang Pakai Habis Alat/Bahan untuk Kegiatan Kantor- Bahan Cetak/ATK Untuk Penyediaan Barang Cetak dan Penggandaan (Paket)				1	25.000.000,00	(Kantor Satuan Polisi Pamong Praja Prov Sulteng, KOTA PALU)	PENDAPATAN ASLI DAERAH (PAD)			Perangkat Daerah			Satuan Polisi Pamong Praja Provinsi Sulawesi Tengah	
			Jasa Iklan/Reklame, Film, dan Pemotretan (Paket)				1	5.000.000,00	(Satpol PP Sulteng, SULAWESI TENGAH)	PENDAPATAN ASLI DAERAH (PAD)			Perangkat Daerah			Satuan Polisi Pamong Praja Provinsi Sulawesi Tengah	
			Jumlah Laporan Fasilitas Kunjungan Tamu (Laporan)		1	1	1	9.000.000,00	(Satpol PP Sulteng, SULAWESI TENGAH)			Memperkuat Stabilitas Polhukhankam dan Transformasi Pelayanan Publik			1	20.000.000,00	Satuan Polisi Pamong Praja Provinsi Sulawesi Tengah
			Makanan dan Minuman Tamu (Laporan)				1	9.000.000,00	(Satpol PP Sulteng, SULAWESI TENGAH)	PENDAPATAN ASLI DAERAH (PAD)			Perangkat Daerah				Satuan Polisi Pamong Praja Provinsi Sulawesi Tengah
1.05.01.1.06.0009		Penyelenggaraan Rapat Koordinasi dan Konsultasi SKPD	Jumlah Laporan Penyelenggaraan Rapat Koordinasi dan Konsultasi SKPD (Laporan)		1	1	1	292.455.000,00	(Satpol PP Sulteng, SULAWESI TENGAH)			Memperkuat Stabilitas Polhukhankam dan Transformasi Pelayanan Publik		1	1.500.000.000,00	Satuan Polisi Pamong Praja Provinsi Sulawesi Tengah	
			Perjalanan Dinas Biasa (Laporan)				1	128.955.000,00	(Kota dan Kabupaten Prov Sulteng, SULAWESI TENGAH)	PENDAPATAN ASLI DAERAH (PAD)			Perangkat Daerah			Satuan Polisi Pamong Praja Provinsi Sulawesi Tengah	
			Makanan dan Minuman Rapat HUT Satpol PP dan Damkar (Laporan)				1	2.000.000,00	(Satpol PP Sulteng, SULAWESI TENGAH)	PENDAPATAN ASLI DAERAH (PAD)			Perangkat Daerah			Satuan Polisi Pamong Praja Provinsi Sulawesi Tengah	

NO	KODE	URUSAN/BIDANG URUSAN/PROGRAM/KEGIATAN/ SUB KEGIATAN	INDIKATOR PROGRAM/KEGIATAN/SUB KEGIATAN	Target Akhir Periode RPJMD	REALISASI CAPAIAN RKPD TAHUN 2022	PRAKIRAAN CAPAIAN TARGET RKPD TAHUN 2023	CAPAIAN KINERJA DAN KERANGKA PENDANAAN						KELOMPOK SASARAN	PRAKIRAAN MAJU RENCANA TAHUN 2025		PERANGKAT DAERAH PENANGGUNG JAWAB	
							TARGET 2024	PAGU INDIKATIF (Rp)	LOKASI	SUMBER DANA	PRIORITAS			TARGET	PAGU INDIKATIF (Rp)		
											NASIONAL	DAERAH					
1	2	3	4	5	6	7	8	9	10	11	12	13	14	15	16	17	
1.05.01.1.06.0010	Penatausahaan Arsip Dinamis pada SKPD	Jumlah Laporan Penyelenggaraan Rapat Koordinasi dan Konsultasi SKPD (Laporan)														Badan Penanggulangan Bencana Daerah Provinsi Tengah	
		Belanja Makanan dan Minuman Rapat (Laporan)					1	20.421.000,00	(Semua Kab/Kota, Semua Kecamatan, Semua Kelurahan, SULAWESI TENGAH)	PENDAPATAN ASLI DAERAH (PAD)			Perangkat Daerah			Badan Penanggulangan Bencana Daerah Provinsi Tengah	
		Perjalanan Dinas Dalam Rangka Konsultasi/Koordinasi KORPRI di Kabupaten Provinsi Sulawesi Tengah (Laporan)						12	141.079.000,00	(BPBD Prov Sulteng, SULAWESI TENGAH)	PENDAPATAN ASLI DAERAH (PAD)			Perangkat Daerah			Badan Penanggulangan Bencana Daerah Provinsi Tengah
									3.500.000,00				Memperkuat Stabilitas Polhukhankam dan Transformasi Pelayanan Publik			30.000.000,00	
1.05.01.1.06.0010	Penatausahaan Arsip Dinamis pada SKPD	Jumlah Dokumen Penatausahaan Arsip Dinamis pada SKPD (Dokumen)			1	1	1		(Kantor Satpol PP Sulteng, SULAWESI TENGAH)					1		Satuan Polisi Pamong Praja Provinsi Sulawesi Tengah	
		Alat/Bahan untuk Kegiatan Kantor- Bahan Cetak Penatausahaan Arsip Dinamis SKPD (Kegiatan)						1	1.500.000,00	(Kantor Satuan Polisi Pamong Praja Prov Sulteng, KOTA PALU)	PENDAPATAN ASLI DAERAH (PAD)			Perangkat Daerah			Satuan Polisi Pamong Praja Provinsi Sulawesi Tengah
		Makanan dan Minuman Rapat (Kegiatan)						1	2.000.000,00	(Kantor Satuan Polisi Pamong Praja Prov Sulteng, KOTA PALU)	PENDAPATAN ASLI DAERAH (PAD)			Perangkat Daerah			Satuan Polisi Pamong Praja Provinsi Sulawesi Tengah
1.05.01.1.07	Pengadaan Barang Milik Daerah Penunjang Urusan Pemerintah Daerah							49.719.922,00									
		Jumlah paket pengadaan barang milik daerah (Paket)					1		(Palu, SULAWESI TENGAH)						1		Satuan Polisi Pamong Praja Provinsi Sulawesi Tengah
		Jumlah laporan Hasil Pengadaan Barang Milik daerah (%)						80		(Kota Palu, SULAWESI TENGAH)					85		Badan Penanggulangan Bencana Daerah Provinsi Tengah
1.05.01.1.07.0010	Pengadaan Sarana dan Prasarana Gedung Kantor atau Bangunan Lainnya							49.719.922,00									
		Jumlah Unit Sarana dan Prasarana Gedung Kantor atau Bangunan Lainnya yang Disediakan (Unit)															Badan Penanggulangan Bencana Daerah Provinsi Tengah
1.05.01.1.07.0010	Pengadaan Sarana dan Prasarana Gedung Kantor atau Bangunan Lainnya	Belanja Modal Alat PendinginLaptop Printer (Unit)					1	49.719.922,00	(Semua Kab/Kota, Semua Kecamatan, Semua Kelurahan, SULAWESI TENGAH)	PENDAPATAN ASLI DAERAH (PAD)			Perangkat Daerah			Badan Penanggulangan Bencana Daerah Provinsi Tengah	
1.05.01.1.08	Penyediaan Jasa Penunjang Urusan Pemerintahan Daerah							2.999.907.600,00				Memperkuat Stabilitas Polhukhankam dan Transformasi Pelayanan Publik	Percepatan Reformasi Birokrasi			16.500.000.030,00	
		Jumlah laporan Penyediaan Jasa Penunjang Urusan Pemerintahan Daerah (Laporan)					1		(Palu, SULAWESI TENGAH)					1		Satuan Polisi Pamong Praja Provinsi Sulawesi Tengah	

NO	KODE	URUSAN/BIDANG URUSAN/PROGRAM/KEGIATAN/ SUB KEGIATAN	INDIKATOR PROGRAM/KEGIATAN/SUB KEGIATAN	Target Akhir Periode RPJMD	REALISASI CAPAIAN RKPD TAHUN 2022	PRAKIRAAN CAPAIAN TARGET RKPD TAHUN 2023	CAPAIAN KINERJA DAN KERANGKA PENDANAAN						KELOMPOK SASARAN	PRAKIRAAN MAJU RENCANA TAHUN 2025		PERANGKAT DAERAH PENANGGUNG JAWAB
							TARGET 2024	PAGU INDIKATIF (Rp)	LOKASI	SUMBER DANA	PRIORITAS			TARGET	PAGU INDIKATIF (Rp)	
											NASIONAL	DAERAH				
1	2	3	4	5	6	7	8	9	10	11	12	13	14	15	16	17
			Jasa Tenaga Ahli (Laporan)				1	1.500.000,00	(Satpol PP Sulteng, SULAWESI TENGAH)	PENDAPATAN ASLI DAERAH (PAD)			Perangkat Daerah			Satuan Polisi Pamong Praja Provinsi Sulawesi Tengah
			Iuran Jaminan/Asuransi (Tahun)				1	16.500.000,00	(Kantor satuan Polisi Pamong Praja Prov Sulteng, KOTA PALU)	PENDAPATAN ASLI DAERAH (PAD)			Perangkat Daerah			Satuan Polisi Pamong Praja Provinsi Sulawesi Tengah
			Makanan dan Minuman Rapat Untuk Makanan dan Minuman Petugas Ketertiban dan Ketentraman (Tibum) (Tahun)				1	745.720.000,00	(Kantor Satuan Polisi Pamong Praja Provinsi Sulawesi Tengah, KOTA PALU)	PENDAPATAN ASLI DAERAH (PAD)			Perangkat Daerah			Satuan Polisi Pamong Praja Provinsi Sulawesi Tengah
			Jumlah Laporan Penyediaan Jasa Pelayanan Umum Kantor yang Disediakan (Laporan)													Badan Penanggulangan Bencana Daerah Provinsi Tengah
			Belanja Pembayaran Pajak, Bea dan Perizinan (Laporan)				1	20.000.000,00	(Semua Kab/Kota, Semua Kecamatan, Semua Kelurahan, SULAWESI TENGAH)	PENDAPATAN ASLI DAERAH (PAD)			Perangkat Daerah			Badan Penanggulangan Bencana Daerah Provinsi Tengah
	1.05.01.1.09	Pemeliharaan Barang Milik Daerah Penunjang Urusan Pemerintahan Daerah						495.350.000,00			Memperkuat Stabilitas Polhukhankam dan Transformasi Pelayanan Publik	Percepatan Reformasi Birokrasi			2.675.000.000,00	
			Jumlah laporan Pemeliharaan Barang Milik Daerah Penunjang Urusan Pemerintahan Daerah (Laporan)				1		(Palu, SULAWESI TENGAH)					1		Satuan Polisi Pamong Praja Provinsi Sulawesi Tengah
			Jumlah Laporan Pemeliharaan Barang Milik Daerah Penunjang Urusan Pemerintahan Daerah (%)				80		(Kota Palu, SULAWESI TENGAH)					85		Badan Penanggulangan Bencana Daerah Provinsi Tengah
	1.05.01.1.09.0001	Penyediaan Jasa Pemeliharaan, Biaya Pemeliharaan dan Pajak Kendaraan Perorangan Dinas atau Kendaraan Dinas Jabatan						350.000.000,00			Memperkuat Stabilitas Polhukhankam dan Transformasi Pelayanan Publik				2.000.000.000,00	
			Jumlah Kendaraan Perorangan Dinas atau Kendaraan Dinas Jabatan yang Dipelihara dan Dibayarkan Pajaknya (Unit)		38	38	38		(Kantor Satpol PP Sulteng, SULAWESI TENGAH)					38		Satuan Polisi Pamong Praja Provinsi Sulawesi Tengah
			Bahan-Bahan Bakar dan Pelumas (Tahun)				1	170.000.000,00	(Kantor Satuan Polisi Pamong Praja Prov Sulteng, KOTA PALU)	PENDAPATAN ASLI DAERAH (PAD)			Perangkat Daerah			Satuan Polisi Pamong Praja Provinsi Sulawesi Tengah
			Pembayaran Pajak, Bea, dan Perizinan (Tahun)				1	50.000.000,00	(Kantor Satuan Polisi Pamong Praja Prov Sulteng, KOTA PALU)	PENDAPATAN ASLI DAERAH (PAD)			Perangkat Daerah			Satuan Polisi Pamong Praja Provinsi Sulawesi Tengah
			Pemeliharaan Alat Angkutan-Alat Angkutan Darat Bermotor-Kendaraan BermotorPenumpang (Tahun)				1	100.000.000,00	(Kantor Satuan Polisi Pamong Praja Prov Sulteng, KOTA PALU)	PENDAPATAN ASLI DAERAH (PAD)			Perangkat Daerah			Satuan Polisi Pamong Praja Provinsi Sulawesi Tengah
			Pemeliharaan Alat Angkutan-Alat Angkutan Darat Bermotor-Kendaraan Bermotor Beroda Dua (Tahun)				1	30.000.000,00	(Kantor Satuan Polisi Pamong Praja Prov Sulteng, KOTA PALU)	PENDAPATAN ASLI DAERAH (PAD)			Perangkat Daerah			Satuan Polisi Pamong Praja Provinsi Sulawesi Tengah

NO	KODE	URUSAN/BIDANG URUSAN/PROGRAM/KEGIATAN/ SUB KEGIATAN	INDIKATOR PROGRAM/KEGIATAN/SUB KEGIATAN	Target Akhir Periode RPJMD	REALISASI CAPAIAN RKPD TAHUN 2022	PRAKIRAAN CAPAIAN TARGET RKPD TAHUN 2023	CAPAIAN KINERJA DAN KERANGKA PENDANAAN						KELOMPOK SASARAN	PRAKIRAAN MAJU RENCANA TAHUN 2025		PERANGKAT DAERAH PENANGGUNG JAWAB
							TARGET 2024	PAGU INDIKATIF (Rp)	LOKASI	SUMBER DANA	PRIORITAS			TARGET	PAGU INDIKATIF (Rp)	
											NASIONAL	DAERAH				
1	2	3	4	5	6	7	8	9	10	11	12	13	14	15	16	17
	1.05.01.1.09.0007	Pemeliharaan Aset Tetap Lainnya						100.350.000,00			Memperkuat Stabilitas Polhukhankam dan Transformasi Pelayanan Publik					
		Jumlah Aset Tetap Lainnya yang Dipelihara (Unit)			0	0										Satuan Polisi Pamong Praja Provinsi Sulawesi Tengah
		Jumlah Aset Tetap Lainnya yang Dipelihara (Unit)			0	0										Badan Penanggulangan Bencana Daerah Provinsi Tengah
		Pemeliharaan Komputer-Peralatan Komputer-Peralatan Personal Computer untuk Pemeliharaan Printer (Tahun)					1	7.000.000,00	(Kantor Satuan Polisi Pamong Praja Prov Sulteng, KOTA PALU)	PENDAPATAN ASLI DAERAH (PAD)			Perangkat Daerah			Satuan Polisi Pamong Praja Provinsi Sulawesi Tengah
		Pemeliharaan Komputer-Peralatan Komputer-Peralatan Komputer Lainnya untuk Pemeliharaan Mesin Fotocopy (Tahun)					1	7.500.000,00	(Kantor Satuan Polisi Pamong Praja Prov Sulteng, KOTA PALU)	PENDAPATAN ASLI DAERAH (PAD)			Perangkat Daerah			Satuan Polisi Pamong Praja Provinsi Sulawesi Tengah
		Sewa Peralatan Jaringan Untuk Sewa Transmisi Radio (Tahun)					1	3.500.000,00	(Kantor Satuan Polisi Pamong Praja Prov Sulteng, KOTA PALU)	PENDAPATAN ASLI DAERAH (PAD)			Perangkat Daerah			Satuan Polisi Pamong Praja Provinsi Sulawesi Tengah
		Pemeliharaan Alat Kantor dan Rumah Tangga-Alat Rumah Tangga-Alat Pemadam Kebakaran (Tahun)					1	5.700.000,00	(Kantor Satuan Polisi Pamong Praja Prov Sulteng, KOTA PALU)	PENDAPATAN ASLI DAERAH (PAD)			Perangkat Daerah			Satuan Polisi Pamong Praja Provinsi Sulawesi Tengah
		Pemeliharaan Alat Studio, Komunikasi, dan Pemancar-Peralatan Pemancar-Peralatan Antena Pemancar dan Penerima UHF (Tahun)					1	5.500.000,00	(Kantor Satuan Polisi Pamong Praja Prov Sulteng, KOTA PALU)	PENDAPATAN ASLI DAERAH (PAD)			Perangkat Daerah			Satuan Polisi Pamong Praja Provinsi Sulawesi Tengah
		Pemeliharaan Alat Kantor dan Rumah Tangga-Alat Rumah Tangga-Alat Pendingin (Tahun)					1	9.000.000,00	(Kantor Satuan Polisi Pamong Praja Prov Sulteng, KOTA PALU)	PENDAPATAN ASLI DAERAH (PAD)			Perangkat Daerah			Satuan Polisi Pamong Praja Provinsi Sulawesi Tengah
		Pemeliharaan Komputer-Komputer Unit-Personal Computer (Tahun)					1	10.000.000,00	(Kantor Satuan Polisi Pamong Praja Prov Sulteng, KOTA PALU)	PENDAPATAN ASLI DAERAH (PAD)			Perangkat Daerah			Satuan Polisi Pamong Praja Provinsi Sulawesi Tengah
		Biaya Pemeliharaan Kendaraan Dinas Operasional Roda 4 Biaya Pemeliharaan Kendaraan Dinas Operasional Roda 2 Pemeliharaan ACPemeliharaan Personal Computer/Notebook Pemeliharaan Printer (Unit)					14	42.150.000,00	(Semua Kab/Kota, Semua Kecamatan, Semua Kelurahan, SULAWESI TENGAH)	PENDAPATAN ASLI DAERAH (PAD)			Perangkat Daerah			Badan Penanggulangan Bencana Daerah Provinsi Tengah
		Pemeliharaan Alat Kantor dan Rumah Tangga-Alat Rumah Tangga-Alat Rumah Tangga Lainnya (Home Use) (Tahun)					1	10.000.000,00	(Kantor Satuan Polisi Pamong Praja Prov Sulteng, KOTA PALU)	PENDAPATAN ASLI DAERAH (PAD)			Perangkat Daerah			Satuan Polisi Pamong Praja Provinsi Sulawesi Tengah
	1.05.01.1.09.0010	Pemeliharaan/Rehabilitasi Sarana dan Prasarana Gedung Kantor atau Bangunan Lainnya						45.000.000,00			Memperkuat Stabilitas Polhukhankam dan Transformasi Pelayanan Publik				675.000.000,00	

NO	KODE	URUSAN/BIDANG URUSAN/PROGRAM/KEGIATAN/ SUB KEGIATAN	INDIKATOR PROGRAM/KEGIATAN/SUB KEGIATAN	Target Akhir Periode RPJMD	REALISASI CAPAIAN RKP TAHUN 2022	PRAKIRAAN CAPAIAN TARGET RKP TAHUN 2023	CAPAIAN KINERJA DAN KERANGKA PENDANAAN						KELOMPOK SASARAN	PRAKIRAAN MAJU RENCANA TAHUN 2025		PERANGKAT DAERAH PENANGGUNG JAWAB
							TARGET 2024	PAGU INDIKATIF (Rp)	LOKASI	SUMBER DANA	PRIORITAS			TARGET	PAGU INDIKATIF (Rp)	
											NASIONAL	DAERAH				
1	2	3	4	5	6	7	8	9	10	11	12	13	14	15	16	17
			Jumlah Sarana dan Prasarana Gedung Kantor atau Bangunan Lainnya yang Dipelihara/Direhabilitasi (Unit)		1	1	1		(Kantor Satpol PP Sulteng, KOTA PALU)							Satuan Polisi Pamong Praja Provinsi Sulawesi Tengah
			Pemeliharaan Tanah-Tanah Persil-Tanah untuk Bangunan Tempat Kerja untuk Pemeliharaan Gedung (Tahun)				1	10.000.000,00	(Kantor Satuan Polisi Pamong Praja Prov Sulteng, KOTA PALU)	PENDAPATAN ASLI DAERAH (PAD)			Perangkat Daerah			Satuan Polisi Pamong Praja Provinsi Sulawesi Tengah
			Pemeliharaan Alat Kantor dan Rumah Tangga-Alat Kantor-Alat Kantor Lainnya untuk Pemeliharaan Gedung (Tahun)				1	25.000.000,00	(Kantor Satuan Polisi Pamong Praja Prov Sulteng, KOTA PALU)	PENDAPATAN ASLI DAERAH (PAD)			Perangkat Daerah			Satuan Polisi Pamong Praja Provinsi Sulawesi Tengah
			Alat/Bahan untuk Kegiatan Kantor-Alat/Bahan untuk Kegiatan Kantor Lainnya untuk Alat dan Bahan Pembersih (Tahun)				1	10.000.000,00	(Kantor Satuan Polisi Pamong Praja Prov Sulteng, KOTA PALU)	PENDAPATAN ASLI DAERAH (PAD)			Perangkat Daerah			Satuan Polisi Pamong Praja Provinsi Sulawesi Tengah
2.	1.05.02	PROGRAM PENINGKATAN KETENTERAMAN DAN KETERTIBAN UMUM						890.855.000,00			Memperkuat Stabilitas Polhukhankam dan Transformasi Pelayanan Publik	Meningkatkan Ketahanan Bencana, Perubahan Iklim dan Meningkatkan Daya Dukung Lingkungan, Percepatan Reformasi Birokrasi			10.135.000.000,00	
			Persentase Pelanggaran Ketenteraman dan Ketertiban Umum yang tertangani (%)				100									Satuan Polisi Pamong Praja Provinsi Sulawesi Tengah
	1.05.02.1.01	Penanganan Gangguan Ketenteraman dan Ketertiban Umum Lintas Daerah Kabupaten/Kota dalam 1 (Satu) Daerah Provinsi						679.000.000,00			Memperkuat Stabilitas Polhukhankam dan Transformasi Pelayanan Publik	Percepatan Reformasi Birokrasi			8.425.000.000,00	
			Jumlah kasus gangguan Trantibum yang tertangani (Kasus)				65		(Kabupaten / kota se Sulteng, SULAWESI TENGAH)					70		Satuan Polisi Pamong Praja Provinsi Sulawesi Tengah
	1.05.02.1.01.0006	Kerja Sama Antar Lembaga dan Kemitraan dalam Teknik Pencegahan Kejahatan						52.000.000,00			Memperkuat Stabilitas Polhukhankam dan Transformasi Pelayanan Publik				600.000.000,00	
			Jumlah Dokumen Hasil Pelaksanaan Kerja Sama Antar Lembaga dan Kemitraan dalam Teknik Pencegahan Kejahatan (Dokumen)		0.00	1	1		(Satpol PP Sulteng, SULAWESI TENGAH)					1		Satuan Polisi Pamong Praja Provinsi Sulawesi Tengah
			Makanan dan Minuman Rapat (Kegiatan)				1	8.000.000,00	(Satpol PP Sulteng, SULAWESI TENGAH)	PENDAPATAN ASLI DAERAH (PAD)			Perangkat Daerah			Satuan Polisi Pamong Praja Provinsi Sulawesi Tengah
			Sewa Gedung dan Bangunan (Kegiatan)				1	2.500.000,00	(Kota Palu, SULAWESI TENGAH)	PENDAPATAN ASLI DAERAH (PAD)			Perangkat Daerah			Satuan Polisi Pamong Praja Provinsi Sulawesi Tengah
			Honorarium Narasumber atau Pembahas, Moderator, Pembawa Acara, dan Panitia (Kegiatan)				1	19.100.000,00	(Kota Palu, SULAWESI TENGAH)	PENDAPATAN ASLI DAERAH (PAD)			Perangkat Daerah			Satuan Polisi Pamong Praja Provinsi Sulawesi Tengah

NO	KODE	URUSAN/BIDANG URUSAN/PROGRAM/KEGIATAN/ SUB KEGIATAN	INDIKATOR PROGRAM/KEGIATAN/SUB KEGIATAN	Target Akhir Periode RPJMD	REALISASI CAPAIAN RKPD TAHUN 2022	PRAKIRAAN CAPAIAN TARGET RKPD TAHUN 2023	CAPAIAN KINERJA DAN KERANGKA PENDANAAN						KELOMPOK SASARAN	PRAKIRAAN MAJU RENCANA TAHUN 2025		PERANGKAT DAERAH PENANGGUNG JAWAB	
							TARGET 2024	PAGU INDIKATIF (Rp)	LOKASI	SUMBER DANA	PRIORITAS			TARGET	PAGU INDIKATIF (Rp)		
											NASIONAL	DAERAH					
1	2	3	4	5	6	7	8	9	10	11	12	13	14	15	16	17	
1.05.02.1.01.0008		Penyusunan SOP Ketertiban Umum dan Ketenteraman Masyarakat	Alat/Bahan untuk Kegiatan Kantor (Dokumen)				1	3.000.000,00	(Satpol PP Sulteng, SULAWESI TENGAH)	PENDAPATAN ASLI DAERAH (PAD)			Perangkat Daerah			Satuan Polisi Pamong Praja Provinsi Sulawesi Tengah	
			Perjalanan Dinas Biasa (Dokumen)				1	19.400.000,00	(Satpol PP Sulteng, SULAWESI TENGAH)	PENDAPATAN ASLI DAERAH (PAD)			Perangkat Daerah			Satuan Polisi Pamong Praja Provinsi Sulawesi Tengah	
			Jumlah Dokumen SOP Ketertiban Umum dan Ketenteraman Masyarakat yang Telah Dibuat dan Dimutakhirkan (Dokumen)		1	1	1			(Satpol PP Sulteng, SULAWESI TENGAH)			Memperkuat Stabilitas Polhukhankam dan Transformasi Pelayanan Publik		1	120.000.000,00	Satuan Polisi Pamong Praja Provinsi Sulawesi Tengah
			Honorarium Tim Pelaksana Kegiatan dan Sekretariat Tim Pelaksana Kegiatan (Dokumen)				1	28.000.000,00	(Satpol PP Sulteng, SULAWESI TENGAH)	PENDAPATAN ASLI DAERAH (PAD)			Perangkat Daerah				Satuan Polisi Pamong Praja Provinsi Sulawesi Tengah
			Makanan dan Minuman Rapat (Dokumen)				1	4.000.000,00	(Satpol PP Sulteng, SULAWESI TENGAH)	PENDAPATAN ASLI DAERAH (PAD)			Perangkat Daerah				Satuan Polisi Pamong Praja Provinsi Sulawesi Tengah
			Alat/Bahan untuk Kegiatan Kantor (Dokumen)				1	3.000.000,00	(Satpol PP Sulteng, SULAWESI TENGAH)	PENDAPATAN ASLI DAERAH (PAD)			Perangkat Daerah				Satuan Polisi Pamong Praja Provinsi Sulawesi Tengah
1.05.02.1.01.0014		Koordinasi Penyelenggaraan Ketenteraman, Ketertiban Umum dan Perlindungan Masyarakat Tingkat Provinsi	Jumlah Dokumen Hasil Pelaksanaan Koordinasi Penyelenggaraan Ketenteraman, Ketertiban Umum dan Perlindungan Masyarakat Tingkat Provinsi (Dokumen)		1	1	1		(Wilayah Sulawesi Tengah, SULAWESI TENGAH)			Memperkuat Stabilitas Polhukhankam dan Transformasi Pelayanan Publik		1	300.000.000,00	Satuan Polisi Pamong Praja Provinsi Sulawesi Tengah	
			Perjalanan Dinas Biasa (Kegiatan)				1	97.000.000,00	(Kabupaten dan Kota Prov Sulteng, SULAWESI TENGAH)	PENDAPATAN ASLI DAERAH (PAD)			Perangkat Daerah			Satuan Polisi Pamong Praja Provinsi Sulawesi Tengah	
			Alat/Bahan untuk Kegiatan Kantor-Bahan Cetak (Kegiatan)				1	500.000,00	(Kabupaten / Kota se Sulawesi Tengah, SULAWESI TENGAH)	PENDAPATAN ASLI DAERAH (PAD)			Meningkatkan Penyelesaian Penyelenggaraan Ketertiban, Ketenteraman dan Keindahan			Satuan Polisi Pamong Praja Provinsi Sulawesi Tengah	
			Perjalanan Dinas Dalam Kota (Kegiatan)				1	1.500.000,00	(Kota Palu, KOTA PALU)	PENDAPATAN ASLI DAERAH (PAD)			Perangkat Daerah			Satuan Polisi Pamong Praja Provinsi Sulawesi Tengah	
1.05.02.1.01.0015		Penyediaan Layanan Dasar dalam rangka Dampak Penegakan Peraturan Daerah dan Peraturan Kepala Daerah	Jumlah Laporan Pemberian Pelayanan Dasar Kepada Warga Yang Terdampak Penegakan Perda dan Perkada (Laporan)		1	1	1		(Satpol PP Sulteng, SULAWESI TENGAH)			Memperkuat Stabilitas Polhukhankam dan Transformasi Pelayanan Publik		1	250.000.000,00	Satuan Polisi Pamong Praja Provinsi Sulawesi Tengah	

NO	KODE	URUSAN/BIDANG URUSAN/PROGRAM/KEGIATAN/ SUB KEGIATAN	INDIKATOR PROGRAM/KEGIATAN/SUB KEGIATAN	Target Akhir Periode RPJMD	REALISASI CAPAIAN RKPD TAHUN 2022	PRAKIRAAN CAPAIAN TARGET RKPD TAHUN 2023	CAPAIAN KINERJA DAN KERANGKA PENDANAAN					KELOMPOK SASARAN	PRAKIRAAN MAJU RENCANA TAHUN 2025		PERANGKAT DAERAH PENANGGUNG JAWAB		
							TARGET 2024	PAGU INDIKATIF (Rp)	LOKASI	SUMBER DANA	PRIORITAS		TARGET	PAGU INDIKATIF (Rp)			
											NASIONAL					DAERAH	
1	2	3	4	5	6	7	8	9	10	11	12	13	14	15	16	17	
1.05.02.1.01.0016		Pemberdayaan Perlindungan Masyarakat dalam rangka Ketenteraman dan Ketertiban Umum	Perjalanan Dinas Biasa (Laporan)				1	41.000.000,00	(Kantor Satuan Polisi Pamong Praja Provinsi Sulawesi Tengah, KOTA PALU)	PENDAPATAN ASLI DAERAH (PAD)			Meningkatnya Penyelesaian Pelanggaran Ketertiban, Ketenteraman dan Keindahan			Satuan Polisi Pamong Praja Provinsi Sulawesi Tengah	
			Alat/Bahan untuk Kegiatan Kantor (Laporan)				1	1.000.000,00	(Satpol PP Sulteng, SULAWESI TENGAH)	PENDAPATAN ASLI DAERAH (PAD)			Perangkat Daerah			Satuan Polisi Pamong Praja Provinsi Sulawesi Tengah	
1.05.02.1.01.0017		Pencegahan Gangguan Ketenteraman ,Ketertiban Umum dan Perlindungan Masyarakat Melalui Deteksi Dini dan Cegah Dini, Pembinaan dan Penyuluhan, Pelaksanaan Patroli, Pengamanan, dan Pengawasan	Jumlah Laporan yang Memuat Hasil Pemberdayaan Perlindungan Masyarakat dalam rangka Ketenteraman dan Ketertiban Umum (Laporan)		1	1	1		(Wilayah Sulawesi Tengah, SULAWESI TENGAH)			Memperkuat Stabilitas Polhukhankam dan Transformasi Pelayanan Publik		1	255.000.000,00	Satuan Polisi Pamong Praja Provinsi Sulawesi Tengah	
			Perjalanan Dinas Biasa (Kegiatan)				1	43.400.000,00	(Kota dan Kabupaten Prov Sulteng, SULAWESI TENGAH)	PENDAPATAN ASLI DAERAH (PAD)			Perangkat Daerah			Satuan Polisi Pamong Praja Provinsi Sulawesi Tengah	
			Alat/Bahan untuk Kegiatan Kantor-Bahan Cetak (Kegiatan)				1	1.500.000,00	(Semua Kabupaten/ Kota Provinsi Sulawesi Tengah, SULAWESI TENGAH)	PENDAPATAN ASLI DAERAH (PAD)			Meningkatnya Penyelesaian Penyelenggaraan Ketertiban, Ketenteraman dan Keindahan			Satuan Polisi Pamong Praja Provinsi Sulawesi Tengah	
			Makanan dan Minuman Rapat (Kegiatan)				1	1.100.000,00	(Kota dan Kabupaten Prov Sulteng, SULAWESI TENGAH)	PENDAPATAN ASLI DAERAH (PAD)			Perangkat Daerah			Satuan Polisi Pamong Praja Provinsi Sulawesi Tengah	
			Jumlah Laporan Gangguan Ketenteraman, Ketertiban Umum dan Perlindungan Masyarakat Melalui Deteksi Dini dan Cegah Dini, Pembinaan dan Penyuluhan, Patroli, Pengamanan dan Pengawasan (laporan)			8	8	8.00		(Wilayah Sulawesi Tengah, SULAWESI TENGAH)			Memperkuat Stabilitas Polhukhankam dan Transformasi Pelayanan Publik		9.00	3.900.000.000,00	Satuan Polisi Pamong Praja Provinsi Sulawesi Tengah
			Jasa Tenaga Keamanan Pengawasan (Kegiatan)					1	80.000.000,00	(Kota dan Kabupaten Prov Sulteng, SULAWESI TENGAH)	PENDAPATAN ASLI DAERAH (PAD)			Perangkat Daerah			Satuan Polisi Pamong Praja Provinsi Sulawesi Tengah
Honorarium Narasumber atau Pembahas, Moderator, Pembawa Acara, dan Panitia (Kegiatan)					1	13.600.000,00	(Kota dan Kabupaten Prov Sulteng, SULAWESI TENGAH)	PENDAPATAN ASLI DAERAH (PAD)			Perangkat Daerah			Satuan Polisi Pamong Praja Provinsi Sulawesi Tengah			
Makanan dan Minuman Rapat (Kegiatan)					1	50.000.000,00	(Kota dan Kabupaten Prov Sulteng, SULAWESI TENGAH)	PENDAPATAN ASLI DAERAH (PAD)			Perangkat Daerah			Satuan Polisi Pamong Praja Provinsi Sulawesi Tengah			
Alat/Bahan untuk Kegiatan Kantor (Kegiatan)					2	6.000.000,00	(Kabupaten dan Kota Prov Sulteng, SULAWESI TENGAH)	PENDAPATAN ASLI DAERAH (PAD)			Perangkat Daerah			Satuan Polisi Pamong Praja Provinsi Sulawesi Tengah			
Perjalanan Dinas Biasa (Kegiatan)					1	128.000.000,00	(Kota dan Kabupaten Prov Sulteng, SULAWESI TENGAH)	PENDAPATAN ASLI DAERAH (PAD)			Perangkat Daerah			Satuan Polisi Pamong Praja Provinsi Sulawesi Tengah			

NO	KODE	URUSAN/BIDANG URUSAN/PROGRAM/KEGIATAN/ SUB KEGIATAN	INDIKATOR PROGRAM/KEGIATAN/SUB KEGIATAN	Target Akhir Periode RPJMD	REALISASI CAPAIAN RKPD TAHUN 2022	PRAKIRAAN CAPAIAN TARGET RKPD TAHUN 2023	CAPAIAN KINERJA DAN KERANGKA PENDANAAN						KELOMPOK SASARAN	PRAKIRAAN MAJU RENCANA TAHUN 2025		PERANGKAT DAERAH PENANGGUNG JAWAB					
							TARGET 2024	PAGU INDIKATIF (Rp)	LOKASI	SUMBER DANA	PRIORITAS			TARGET	PAGU INDIKATIF (Rp)						
											NASIONAL	DAERAH									
1	2	3	4	5	6	7	8	9	10	11	12	13	14	15	16	17					
1.05.02.1.01.0018		Peningkatan Kapasita SDM Satuan Polisi Pamongpraja melalui pelatihan Teknis termasuk dalam pelaksanaan tugas yang bernuansa Hak Asasi Manusia	Honorarium Tim Pelaksana Kegiatan dan Sekretariat Tim Pelaksana Kegiatan (Kegiatan)				1	2.400.000,00	(Kota dan Kabupaten Prov Sulteng, SULAWESI TENGAH)	PENDAPATAN ASLI DAERAH (PAD)			Perangkat Daerah			Satuan Polisi Pamong Praja Provinsi Sulawesi Tengah					
			Jumlah Aparatur Satpol PP yang mengikuti pelatihan teknis Satuan Polisi Pamong Praja (Orang)		50	50	250	75.000.000,00	(Wilayah Sulawesi Tengah, SULAWESI TENGAH)		Memperkuat Stabilitas Polhukhankam dan Transformasi Pelayanan Publik		300	400.000.000,00	Satuan Polisi Pamong Praja Provinsi Sulawesi Tengah						
			Makanan dan Minuman Rapat (Kegiatan)				1	40.000.000,00	(Kabupaten / kota se Sulawesi Tengah, SULAWESI TENGAH)	PENDAPATAN ASLI DAERAH (PAD)					Perangkat Daerah			Satuan Polisi Pamong Praja Provinsi Sulawesi Tengah			
			Alat/Bahan untuk Kegiatan Kantor (Kegiatan)				1	1.300.000,00	(Kabupaten / Kota se Sulawesi Tengah, SULAWESI TENGAH)	PENDAPATAN ASLI DAERAH (PAD)					Perangkat Daerah			Satuan Polisi Pamong Praja Provinsi Sulawesi Tengah			
			Perjalanan Dinas Biasa (Kegiatan)				1	16.500.000,00	(Kota dan kabupaten Prov Sulteng, SULAWESI TENGAH)	PENDAPATAN ASLI DAERAH (PAD)					Perangkat Daerah			Satuan Polisi Pamong Praja Provinsi Sulawesi Tengah			
			Honorarium Narasumber atau Pembahas, Moderator, Pembawa Acara, dan Panitia (Kegiatan)				1	17.200.000,00	(Kota dan Kabupaten Prov Sulteng, SULAWESI TENGAH)	PENDAPATAN ASLI DAERAH (PAD)					Perangkat Daerah			Satuan Polisi Pamong Praja Provinsi Sulawesi Tengah			
			1.05.02.1.01.0019		Penindakan atas Gangguan Ketenteraman , Ketertiban Umum dan Perlindungan Masyarakat Berdasarkan Perda dan Perkada Melalui Penerbitan dan Penanganan Unjuk Rasa dan Kerusuhan Massa	Jumlah Laporan Gangguan Ketenteraman , Ketertiban Umum dan Perlindungan Masyarakat Berdasarkan Perda dan Perkada Melalui Penertiban dan Penanganan Unjuk Rasa dan Kerusuhan Massa yang Dilakukan Penindakan (Laporan)		6	6	6	50.000.000,00	(Satpol PP Sulteng, SULAWESI TENGAH)		Memperkuat Stabilitas Polhukhankam dan Transformasi Pelayanan Publik		6	2.600.000.000,00	Satuan Polisi Pamong Praja Provinsi Sulawesi Tengah			
						Perjalanan Dinas Biasa (Kegiatan)				1	49.000.000,00	(Kota dan Kabupaten Prov Sulteng, SULAWESI TENGAH)	PENDAPATAN ASLI DAERAH (PAD)					Perangkat Daerah		Satuan Polisi Pamong Praja Provinsi Sulawesi Tengah	
						Alat/Bahan untuk Kegiatan Kantor-Bahan Cetak (Kegiatan)				1	1.000.000,00	(Kantor Gubernur dan lokasi lainnya, KOTA PALU)	PENDAPATAN ASLI DAERAH (PAD)					Meningkatnya Penyelesaian Penyelenggaraan Ketertiban, Ketentraman dan Keindahan			Satuan Polisi Pamong Praja Provinsi Sulawesi Tengah
						1.05.02.1.02		Penegakan Peraturan Daerah Provinsi dan Peraturan Gubernur	Jumlah perda dan Perkada yang ditegakan (Perda/Perkada)				3	104.000.000,00	(Kabupaten/Kota se Sulteng, SULAWESI TENGAH)		Memperkuat Stabilitas Polhukhankam dan Transformasi Pelayanan Publik	Percepatan Reformasi Birokrasi		4	1.230.000.000,00

NO	KODE	URUSAN/BIDANG URUSAN/PROGRAM/KEGIATAN/ SUB KEGIATAN	INDIKATOR PROGRAM/KEGIATAN/SUB KEGIATAN	Target Akhir Periode RPJMD	REALISASI CAPAIAN RKPD TAHUN 2022	PRAKIRAAN CAPAIAN TARGET RKPD TAHUN 2023	CAPAIAN KINERJA DAN KERANGKA PENDANAAN						KELOMPOK SASARAN	PRAKIRAAN MAJU RENCANA TAHUN 2025		PERANGKAT DAERAH PENANGGUNG JAWAB
							TARGET 2024	PAGU INDIKATIF (Rp)	LOKASI	SUMBER DANA	PRIORITAS			TARGET	PAGU INDIKATIF (Rp)	
											NASIONAL	DAERAH				
1	2	3	4	5	6	7	8	9	10	11	12	13	14	15	16	17
1.05.02.1.02.0001		Sosialisasi Penegakan Peraturan Daerah dan Peraturan Gubernur						52.000.000,00			Memperkuat Stabilitas Polhukhankam dan Transformasi Pelayanan Publik				390.000.000,00	
			Jumlah Laporan Hasil Pelaksanaan Sosialisasi Penegakan Peraturan Daerah dan Peraturan Gubernur (Laporan)		4	4	4		(Wilayah Sulawesi Tengah, SULAWESI TENGAH)					4		Satuan Polisi Pamong Praja Provinsi Sulawesi Tengah
			Makanan dan Minuman Rapat (Kegiatan)				1	2.000.000,00	(Kota dan Kabupaten Prov Sulteng, SULAWESI TENGAH)	PENDAPATAN ASLI DAERAH (PAD)		Perangkat Daerah				Satuan Polisi Pamong Praja Provinsi Sulawesi Tengah
			Alat/Bahan untuk Kegiatan Kantor (Kegiatan)				1	7.000.000,00	(Kabupaten / Kota se Sulawesi Tengah, SULAWESI TENGAH)	PENDAPATAN ASLI DAERAH (PAD)		Meningkatnya Penyelesaian Pelanggaran Ketertiban, Ketenteraman dan Keindahan				Satuan Polisi Pamong Praja Provinsi Sulawesi Tengah
1.05.02.1.02.0002		Pengawasan atas Kepatuhan Terhadap Pelaksanaan Peraturan Daerah dan Peraturan Gubernur	Perjalanan Dinas Biasa (Laporan)				1	43.000.000,00	(Satpol PP Sulteng, SULAWESI TENGAH)	PENDAPATAN ASLI DAERAH (PAD)		Perangkat Daerah			Satuan Polisi Pamong Praja Provinsi Sulawesi Tengah	
								52.000.000,00			Memperkuat Stabilitas Polhukhankam dan Transformasi Pelayanan Publik			840.000.000,00		
			Jumlah Laporan Hasil Pelaksanaan pengawasan yang dilakukan atas Kepatuhan terhadap Pelaksanaan Peraturan Daerah dan Peraturan Gubernur (Laporan)		6	7	3		(Wilayah Sulawesi Tengah, SULAWESI TENGAH)					3		Satuan Polisi Pamong Praja Provinsi Sulawesi Tengah
			Perjalanan Dinas Biasa (Laporan)				1	49.000.000,00	(Satpol PP Sulteng, SULAWESI TENGAH)	PENDAPATAN ASLI DAERAH (PAD)		Perangkat Daerah				Satuan Polisi Pamong Praja Provinsi Sulawesi Tengah
1.05.02.1.03		Pembinaan Penyidik Pegawai Negeri Sipil (PPNS) Provinsi						107.855.000,00			Memperkuat Stabilitas Polhukhankam dan Transformasi Pelayanan Publik	Percepatan Reformasi Birokrasi			480.000.000,00	
			Jumlah Laporan Pembinaan PPNS (Laporan)				1		(Kabupaten/Kota SeSulteng, SULAWESI TENGAH)					1		Satuan Polisi Pamong Praja Provinsi Sulawesi Tengah
								107.855.000,00			Memperkuat Stabilitas Polhukhankam dan Transformasi Pelayanan Publik				480.000.000,00	
1.05.02.1.03.0001		Pengembangan Kapasitas dan Karier PPNS														
			Jumlah Laporan Hasil Pelaksanaan Peningkatan Kapasitas Pejabat PPNS dalam Mendukung Penyelenggaraan Ketertiban Umum dan Ketenteraman Masyarakat serta Penegakan Perda (Laporan)		0.00	1	4		(Satpol PP Sulteng, SULAWESI TENGAH)					5		Satuan Polisi Pamong Praja Provinsi Sulawesi Tengah

NO	KODE	URUSAN/BIDANG URUSAN/PROGRAM/KEGIATAN/ SUB KEGIATAN	INDIKATOR PROGRAM/KEGIATAN/SUB KEGIATAN	Target Akhir Periode RPJMD	REALISASI CAPAIAN RKPD TAHUN 2022	PRAKIRAAN CAPAIAN TARGET RKPD TAHUN 2023	CAPAIAN KINERJA DAN KERANGKA PENDANAAN					KELOMPOK SASARAN	PRAKIRAAN MAJU RENCANA TAHUN 2025		PERANGKAT DAERAH PENANGGUNG JAWAB	
							TARGET 2024	PAGU INDIKATIF (Rp)	LOKASI	SUMBER DANA	PRIORITAS		TARGET	PAGU INDIKATIF (Rp)		
											NASIONAL					DAERAH
1	2	3	4	5	6	7	8	9	10	11	12	13	14	15	16	17
			Honorarium Narasumber atau Pembahas, Moderator, Pembawa Acara, dan Panitia (Laporan)				1	10.000.000,00	(Satpol PP Sulteng, SULAWESI TENGAH)	PENDAPATAN ASLI DAERAH (PAD)			Perangkat Daerah			Satuan Polisi Pamong Praja Provinsi Sulawesi Tengah
			Makanan dan Minuman Rapat (Laporan)				1	25.000.000,00	(Satpol PP Sulteng, SULAWESI TENGAH)	PENDAPATAN ASLI DAERAH (PAD)			Perangkat Daerah			Satuan Polisi Pamong Praja Provinsi Sulawesi Tengah
			Perjalanan Dinas Biasa (Laporan)				1	71.355.000,00	(Satpol PP Sulteng, SULAWESI TENGAH)	PENDAPATAN ASLI DAERAH (PAD)			Perangkat Daerah			Satuan Polisi Pamong Praja Provinsi Sulawesi Tengah
			Alat/Bahan untuk Kegiatan Kantor (Laporan)				1	1.500.000,00	(Satpol PP Sulteng, SULAWESI TENGAH)	PENDAPATAN ASLI DAERAH (PAD)			Perangkat Daerah			Satuan Polisi Pamong Praja Provinsi Sulawesi Tengah
3.	1.05.03	PROGRAM PENANGGULANGAN BENCANA	Indeks Pengurangan Resiko Bencana (%)				135,38	52.186.825.589,00			Membangun Lingkungan Hidup, Meningkatkan Ketahanan Bencana, dan Perubahan Iklim				48.360.200.000,00	Badan Penanggulangan Bencana Daerah Provinsi Tengah
	1.05.03.1.01	Pelayanan Informasi Rawan Bencana Provinsi	Persentase Kabupaten/Kota yang menerapkan upaya mitigasi Bencana (Kabupaten/kota)				13	178.800.000,00	(13 kab/kota, SULAWESI TENGAH)					10	5.590.200.000,00	Badan Penanggulangan Bencana Daerah Provinsi Tengah
	1.05.03.1.01.0002	Sosialisasi, Komunikasi, Informasi dan Edukasi (KIE) Rawan Bencana Provinsi (Per Jenis Bencana)	Jumlah Orang yang Tersedia untuk Melaksanakan Sosialisasi KIE Rawan Bencana (Per Jenis Bencana) Lintas Kabupaten/Kota (Orang)					79.291.500,00								Badan Penanggulangan Bencana Daerah Provinsi Tengah
			Makanan Minuman Rapat (Dokumen)					10.000.000,00	(Sulawesi Tengah, SULAWESI TENGAH)	PENDAPATAN ASLI DAERAH (PAD)			Perangkat Daerah			Badan Penanggulangan Bencana Daerah Provinsi Tengah
			Belanja Pakaian Pelatihan Kerja (Dokumen)				30	10.770.000,00	(Kab/kota, SULAWESI TENGAH)	PENDAPATAN ASLI DAERAH (PAD)			Peserta/Panitia			Badan Penanggulangan Bencana Daerah Provinsi Tengah
			Belanja Alat/Bahan untuk Kegiatan kantor- alat tulis kantor (Dokumen)					1.291.500,00	(Semua Kab/Kota, Semua Kecamatan, Semua Kelurahan, SULAWESI TENGAH)	PENDAPATAN ASLI DAERAH (PAD)			Perangkat Daerah			Badan Penanggulangan Bencana Daerah Provinsi Tengah
			Belanja Perjalanan Dinas Dalam Rangka Koordinasi Penguatan Kelembagaan di BNPB Jakarta / Daerah Lainnya (Dokumen)					35.858.000,00	(kab/kota, SULAWESI TENGAH)	PENDAPATAN ASLI DAERAH (PAD)			Perangkat Daerah			Badan Penanggulangan Bencana Daerah Provinsi Tengah
			Belanja Alat/Bahan untuk Kegiatan Kantor- Bahan Cetak (Dokumen)					2.500.000,00	(kab/kota, SULAWESI TENGAH)	PENDAPATAN ASLI DAERAH (PAD)			Perangkat Daerah			Badan Penanggulangan Bencana Daerah Provinsi Tengah

NO	KODE	URUSAN/BIDANG URUSAN/PROGRAM/KEGIATAN/ SUB KEGIATAN	INDIKATOR PROGRAM/KEGIATAN/SUB KEGIATAN	Target Akhir Periode RPJMD	REALISASI CAPAIAN RKPD TAHUN 2022	PRAKIRAAN CAPAIAN TARGET RKPD TAHUN 2023	CAPAIAN KINERJA DAN KERANGKA PENDANAAN					KELOMPOK SASARAN	PRAKIRAAN MAJU RENCANA TAHUN 2025		PERANGKAT DAERAH PENANGGUNG JAWAB		
							TARGET 2024	PAGU INDIKATIF (Rp)	LOKASI	SUMBER DANA	PRIORITAS		TARGET	PAGU INDIKATIF (Rp)			
											NASIONAL					DAERAH	
1	2	3	4	5	6	7	8	9	10	11	12	13	14	15	16	17	
1.05.03.1.01.0003	Penyusunan Kajian Risiko Bencana Provinsi	Honorarium Narasumber atau Pembahas, Moderator, Pembawa Acara, dan Panitia (Dokumen)						15.000.000,00	(kab/kota, SULAWESI TENGAH)	PENDAPATAN ASLI DAERAH (PAD)			Masyarakat			Badan Penanggulangan Bencana Daerah Provinsi Tengah	
		Belanja Alat/Bahan untuk Kegiatan kantor- alat tulis kantor (Dokumen)						3.872.000,00	(Semua Kab/Kota, Semua Kecamatan, Semua Kelurahan, SULAWESI TENGAH)	PENDAPATAN ASLI DAERAH (PAD)			Perangkat Daerah			Badan Penanggulangan Bencana Daerah Provinsi Tengah	
		Jumlah Dokumen Kajian Risiko Bencana yang Dilegalkan (Dokumen)		700000000	770000000		6		99.508.500,00	(6 kab/kota, SULAWESI TENGAH)				0.00		5.590.200.000,00	Badan Penanggulangan Bencana Daerah Provinsi Tengah
		Dalam Rangka Koordinasi/Kegiatan PRB di Jakarta dan Daerah Lainnya (Dokumen)					4		42.136.000,00	(Kab/Kota, SULAWESI TENGAH)	PENDAPATAN ASLI DAERAH (PAD)			Perangkat Daerah			Badan Penanggulangan Bencana Daerah Provinsi Tengah
		Belanja Alat/Bahan untuk Kegiatan Kantor- Bahan Cetak (Dokumen)							11.700.000,00	(Kab, SULAWESI TENGAH)	PENDAPATAN ASLI DAERAH (PAD)			Perangkat Daerah			Badan Penanggulangan Bencana Daerah Provinsi Tengah
		Belanja Pakaian Dinas Lapangan (PDL)Belanja Pakaian Pelatihan Kerja (Dokumen)					1		12.014.000,00	(kab/palu, SULAWESI TENGAH)	PENDAPATAN ASLI DAERAH (PAD)			Peserta Kegiatan			Badan Penanggulangan Bencana Daerah Provinsi Tengah
		Honorarium Narasumber atau Pembahas, Moderator, Pembawa Acara, dan Panitia - (Dokumen)					1		13.382.000,00	(kab/kota, SULAWESI TENGAH)	PENDAPATAN ASLI DAERAH (PAD)			Masyarakat			Badan Penanggulangan Bencana Daerah Provinsi Tengah
		Belanja Alat/Bahan untuk Kegiatan Kantor - Kertas dan Cover-Tinta Printer (Dokumen)					1		2.276.500,00	(Kab/Kota, SULAWESI TENGAH)	PENDAPATAN ASLI DAERAH (PAD)			Perangkat Daerah			Badan Penanggulangan Bencana Daerah Provinsi Tengah
		Makanan Minuman Rapat (Dokumen)					1		18.000.000,00	(Kab/kota, SULAWESI TENGAH)	PENDAPATAN ASLI DAERAH (PAD)			Perangkat Daerah			Badan Penanggulangan Bencana Daerah Provinsi Tengah
		1.05.03.1.02	Pelayanan Pencegahan dan Kesiapsiagaan Terhadap Bencana							3.087.000.000,00							-
1.05.03.1.02.0012	Penyusunan Rencana Penanggulangan Bencana Daerah	Persentase Kabupaten/Kota yang menerapkan upaya Kesiapsiagaan (kabupaten/kota)					13		(Kota Palu, Kab Se Sulteng, SULAWESI TENGAH)				10		-	Badan Penanggulangan Bencana Daerah Provinsi Tengah	
		Jumlah Dokumen Rencana Penanggulangan Bencana yang dilegalkan (Dokumen)							100.000.000,00							-	Badan Penanggulangan Bencana Daerah Provinsi Tengah
		Belanja Alat/Bahan untuk Kegiatan Kantor - Kertas dan Cover (Dokumen)							1.360.050,00	(kab/kota, SULAWESI TENGAH)	PENDAPATAN ASLI DAERAH (PAD)			perangkat opd			Badan Penanggulangan Bencana Daerah Provinsi Tengah
		Penggandaan (Dokumen)						350.000,00	(kab/kota, SULAWESI TENGAH)	PENDAPATAN ASLI DAERAH (PAD)			perangkat opd			Badan Penanggulangan Bencana Daerah Provinsi Tengah	

NO	KODE	URUSAN/BIDANG URUSAN/PROGRAM/KEGIATAN/ SUB KEGIATAN	INDIKATOR PROGRAM/KEGIATAN/SUB KEGIATAN	Target Akhir Periode RPJMD	REALISASI CAPAIAN RKPD TAHUN 2022	PRAKIRAAN CAPAIAN TARGET RKPD TAHUN 2023	CAPAIAN KINERJA DAN KERANGKA PENDANAAN						KELOMPOK SASARAN	PRAKIRAAN MAJU RENCANA TAHUN 2025		PERANGKAT DAERAH PENANGGUNG JAWAB	
							TARGET 2024	PAGU INDIKATIF (Rp)	LOKASI	SUMBER DANA	PRIORITAS			TARGET	PAGU INDIKATIF (Rp)		
											NASIONAL	DAERAH					
1	2	3	4	5	6	7	8	9	10	11	12	13	14	15	16	17	
1.05.03.1.02.0013		Penguatan Kapasitas Kawasan untuk Pencegahan dan Kesiapsiagaan bencana	Perjalanan Dinas Dalam Rangka Penyusunan Dokumen Rencana Kontingensi di Kabupaten di Provinsi Sulawesi Tengah (Dokumen)				4	27.000.000,00	(kab/kota, SULAWESI TENGAH)	PENDAPATAN ASLI DAERAH (PAD)			perangkat opd			Badan Penanggulangan Bencana Daerah Provinsi Tengah	
			Makanan Minuman Rapat (Dokumen)					10.000.000,00	(kab/kota, SULAWESI TENGAH)	PENDAPATAN ASLI DAERAH (PAD)			perangkat opd			Badan Penanggulangan Bencana Daerah Provinsi Tengah	
			Belanja Sewa Bangunan Gedung Tempat Pertemuan (Dokumen)						7.500.000,00	(kab/palu, SULAWESI TENGAH)	PENDAPATAN ASLI DAERAH (PAD)			perangkat opd			Badan Penanggulangan Bencana Daerah Provinsi Tengah
			Biaya Uang Transport Lokal Peserta Sosialisasi Penyusunan Dokumen Rencana Kontingensi (Dokumen)				4		5.000.000,00	(kab/kota, SULAWESI TENGAH)	PENDAPATAN ASLI DAERAH (PAD)			perangkat opd			Badan Penanggulangan Bencana Daerah Provinsi Tengah
			Belanja Pakaian Dinas Lapangan (PDL) (Dokumen)						5.000.000,00	(kab/kota, SULAWESI TENGAH)	PENDAPATAN ASLI DAERAH (PAD)			perangkat opd			Badan Penanggulangan Bencana Daerah Provinsi Tengah
			Belanja Alat/Bahan untuk Kegiatan kantor- alat tulis kantor (Dokumen)						995.000,00	(Semua Kab/Kota, Semua Kecamatan, Semua Kelurahan, SULAWESI TENGAH)	PENDAPATAN ASLI DAERAH (PAD)			perangkat opd			Badan Penanggulangan Bencana Daerah Provinsi Tengah
			Belanja Perjalanan Dinas Dalam Rangka Koordinasi Penguatan Kelembagaan di BNPB Jakarta / Daerah Lainnya (Dokumen)				4		21.152.000,00	(kab/kota, SULAWESI TENGAH)	PENDAPATAN ASLI DAERAH (PAD)			perangkat opd			Badan Penanggulangan Bencana Daerah Provinsi Tengah
			Honorarium Narasumber atau Pembahas, Moderator, Pembawa Acara, dan Panitia (Dokumen)						11.142.950,00	(kab/kota, SULAWESI TENGAH)	PENDAPATAN ASLI DAERAH (PAD)			perangkat opd			Badan Penanggulangan Bencana Daerah Provinsi Tengah
			Belanja Alat/Bahan untuk Kegiatan Kantor- Bahan Cetak (Spanduk) (Dokumen)						500.000,00	(kab/kota, SULAWESI TENGAH)	PENDAPATAN ASLI DAERAH (PAD)			perangkat opd			Badan Penanggulangan Bencana Daerah Provinsi Tengah
			Biaya Uang Transport Lokal Peserta Penyusunan Dokumen Rencana Kontingensi (Dokumen)							10.000.000,00	(Kab/kota, SULAWESI TENGAH)	PENDAPATAN ASLI DAERAH (PAD)			perangkat opd		
								2.887.000.000,00									
			Jumlah laporan yang memuat kawasan rawan bencana (per jenis ancaman bencana) dan/atau kawasan-kawasan strategis Kabupaten/Kota yang memiliki mekanisme dan prosedur tetap kesiapsiagaan menghadapi bencana (Kawasan)													Badan Penanggulangan Bencana Daerah Provinsi Tengah	
			Penanggulangan Bencana (Laporan / Dokumen)				1	130.000.000,00	(Desa Bone Bakal Kecamatan Lamala Kabupate Banggai, KAB. BANGGAI)	PENDAPATAN ASLI DAERAH (PAD)			Perangkat daerah			Badan Penanggulangan Bencana Daerah Provinsi Tengah	
			Belanja Pakaian Kegiatan Pelatihan (Lokasi)					17.950.000,00	(Kab/Kota, SULAWESI TENGAH)	PENDAPATAN ASLI DAERAH (PAD)			Perangkat Opd			Badan Penanggulangan Bencana Daerah Provinsi Tengah	

NO	KODE	URUSAN/BIDANG URUSAN/PROGRAM/KEGIATAN/ SUB KEGIATAN	INDIKATOR PROGRAM/KEGIATAN/SUB KEGIATAN	Target Akhir Periode RPJMD	REALISASI CAPAIAN RKPD TAHUN 2022	PRAKIRAAN CAPAIAN TARGET RKPD TAHUN 2023	CAPAIAN KINERJA DAN KERANGKA PENDANAAN					KELOMPOK SASARAN	PRAKIRAAN MAJU RENCANA TAHUN 2025		PERANGKAT DAERAH PENANGGUNG JAWAB	
							TARGET 2024	PAGU INDIKATIF (Rp)	LOKASI	SUMBER DANA	PRIORITAS		TARGET	PAGU INDIKATIF (Rp)		
											NASIONAL					DAERAH
1	2	3	4	5	6	7	8	9	10	11	12	13	14	15	16	17
			Penanggulangan Bencana (Laporan / Dokumen)				1	350.000.000,00	(Desa Bahomotepe, Kec Bungku Timur, KAB. MOROWALI)	PENDAPATAN ASLI DAERAH (PAD)			Perangkat daerah			Badan Penanggulangan Bencana Daerah Provinsi Tengah
			Belanja Jasa Konsultansi Perencanaan Arsitektur-Jasa Penilai Perawatan danBelanja Jasa Konsultansi Perencanaan Arsitektur-Jasa Penilai Perawatan danKelayakan Bangunan Gedung (Lokasi)				2	102.217.150,00	(kab/kota, SULAWESI TENGAH)	PENDAPATAN ASLI DAERAH (PAD)			Kabupaten/kota			Badan Penanggulangan Bencana Daerah Provinsi Tengah
			Penanggulangan Bencana (Laporan / Dokumen)				1	210.000.000,00	(Desa Sejahtera, Kec. Palolo Kab Sigi, SULAWESI TENGAH)	PENDAPATAN ASLI DAERAH (PAD)			Perangkat daerah			Badan Penanggulangan Bencana Daerah Provinsi Tengah
			Kertas (Lokasi)					5.882.500,00	(kab/kota, SULAWESI TENGAH)	PENDAPATAN ASLI DAERAH (PAD)			perangkat opd			Badan Penanggulangan Bencana Daerah Provinsi Tengah
			Belanja Alat/Bahan Untuk Kegiatan Kantor - Alat Tulis Kantor (Lokasi)					1.227.000,00	(Semua Kab/Kota, Semua Kecamatan, Semua Kelurahan, SULAWESI TENGAH)	PENDAPATAN ASLI DAERAH (PAD)			Perangkat Opd			Badan Penanggulangan Bencana Daerah Provinsi Tengah
			Perjalanan Dinas Dalam Rangka Inventarisir aset pmda yang di serahkan kepada masyarakat/pemerintah desa atau kelurahan di Kab Provinsi Sulawesi Tengah Daerah Lainnya (Lokasi)					12.450.000,00	(kab/kota, SULAWESI TENGAH)	PENDAPATAN ASLI DAERAH (PAD)			perangkat opd			Badan Penanggulangan Bencana Daerah Provinsi Tengah
			Penanggulangan Bencana (Laporan / Dokumen)				1	1.200.000.000,00	(Desa Bente, KAB. MOROWALI)	PENDAPATAN ASLI DAERAH (PAD)			Perangkat daerah			Badan Penanggulangan Bencana Daerah Provinsi Tengah
			Tinta Printer (Lokasi)					1.100.000,00	(Kab/Kota, SULAWESI TENGAH)	PENDAPATAN ASLI DAERAH (PAD)			Perangkat Opd			Badan Penanggulangan Bencana Daerah Provinsi Tengah
			Penanggulangan Bencana (Dokumen)				1	195.000.000,00	(Desa Lombonga Kec. Balaesang Kab. Donggala, SULAWESI TENGAH)	PENDAPATAN ASLI DAERAH (PAD)			Perangkat daerah			Badan Penanggulangan Bencana Daerah Provinsi Tengah
			Honorarium Narasumber atau Pembahas, Moderator, Pembawa Acara, dan Panitia (Lokasi)					19.200.000,00	(Kab/Kota, SULAWESI TENGAH)	PENDAPATAN ASLI DAERAH (PAD)			Perangkat Opd			Badan Penanggulangan Bencana Daerah Provinsi Tengah
			Materai 10.000 (Lokasi)					300.000,00	(kab/kota, SULAWESI TENGAH)	PENDAPATAN ASLI DAERAH (PAD)			perangkat opd			Badan Penanggulangan Bencana Daerah Provinsi Tengah
			Belanja Makan dan Minum Rapat (Lokasi)					9.100.000,00	(Kab/Kota, SULAWESI TENGAH)	PENDAPATAN ASLI DAERAH (PAD)			Perangkat Opd			Badan Penanggulangan Bencana Daerah Provinsi Tengah
			Penanggulangan Bencana (Laporan / Dokumen)				1	50.000.000,00	(BPBD sulteng, SULAWESI TENGAH)	PENDAPATAN ASLI DAERAH (PAD)			Perangkat daerah			Badan Penanggulangan Bencana Daerah Provinsi Tengah

NO	KODE	URUSAN/BIDANG URUSAN/PROGRAM/KEGIATAN/ SUB KEGIATAN	INDIKATOR PROGRAM/KEGIATAN/SUB KEGIATAN	Target Akhir Periode RPJMD	REALISASI CAPAIAN RKPD TAHUN 2022	PRAKIRAAN CAPAIAN TARGET RKPD TAHUN 2023	CAPAIAN KINERJA DAN KERANGKA PENDANAAN					KELOMPOK SASARAN	PRAKIRAAN MAJU RENCANA TAHUN 2025		PERANGKAT DAERAH PENANGGUNG JAWAB	
							TARGET 2024	PAGU INDIKATIF (Rp)	LOKASI	SUMBER DANA	PRIORITAS		TARGET	PAGU INDIKATIF (Rp)		
											NASIONAL					DAERAH
1	2	3	4	5	6	7	8	9	10	11	12	13	14	15	16	17
			Penanggulangan Bencana (Laporan / Dokumen)				1	200.000.000,00	(Kelurahan Pamona Kecamatan Pamona Pusalembah Kabupaten Poso, KAB. POSO)	PENDAPATAN ASLI DAERAH (PAD)			Perangkat daerah			Badan Penanggulangan Bencana Daerah Provinsi Tengah
			Penanggulangan Bencana (Laporan / Dokumen)				1	130.000.000,00	(Desa Sirom Kecamatan Lamala Kabupaten Banggai, KAB. BANGGAI)	PENDAPATAN ASLI DAERAH (PAD)			Perangkat daerah			Badan Penanggulangan Bencana Daerah Provinsi Tengah
			Penggandaan (Lokasi)					3.073.350,00	(Kab/Kota, SULAWESI TENGAH)	PENDAPATAN ASLI DAERAH (PAD)			Perangkat Opd			Badan Penanggulangan Bencana Daerah Provinsi Tengah
			Penanggulangan Bencana (Laporan / Dokumen)				1	200.000.000,00	(Desa Marga Mulya, Kec. Bungku Barat, KAB. MOROWALI)	PENDAPATAN ASLI DAERAH (PAD)			Perangkat daerah			Badan Penanggulangan Bencana Daerah Provinsi Tengah
			Belanja Alat/Bahan Untuk Kegiatan Kantor- Bahan Cetak Spanduk (Lokasi)					800.000,00	(Kab/Kota, SULAWESI TENGAH)	PENDAPATAN ASLI DAERAH (PAD)			Perangkat Opd			Badan Penanggulangan Bencana Daerah Provinsi Tengah
			Bahan Bakar dan Pelumas (Lokasi)					48.700.000,00	(kab/kota, SULAWESI TENGAH)	PENDAPATAN ASLI DAERAH (PAD)			perangkat opd			Badan Penanggulangan Bencana Daerah Provinsi Tengah
	1.05.03.1.02.0016	Pelatihan Pencegahan dan Mitigasi Bencana						100.000.000,00								
			Jumlah warga negara termasuk kelompok rentan dan aparatur di kawasan risiko bencana tinggi lintas Kabupaten/Kota yang meningkat kemampuan dan ketrampilannya dalam pencegahan dan mitigasi bencana (Orang)													Badan Penanggulangan Bencana Daerah Provinsi Tengah
			Tinta Printer (Orang)					270.000,00	(kab/kota, SULAWESI TENGAH)	PENDAPATAN ASLI DAERAH (PAD)			perangkat opd			Badan Penanggulangan Bencana Daerah Provinsi Tengah
			Belanja Pakaian Pelatihan Kerja (Orang)				115	8.000.000,00	(kab/kota, SULAWESI TENGAH)	PENDAPATAN ASLI DAERAH (PAD)			masyarakat			Badan Penanggulangan Bencana Daerah Provinsi Tengah
			Belanja Sewa Bangunan Gedung Tempat Pertemuan (Orang)					7.500.000,00	(kab/kota, SULAWESI TENGAH)	PENDAPATAN ASLI DAERAH (PAD)			perangkat opd			Badan Penanggulangan Bencana Daerah Provinsi Tengah
			Belanja Alat/Bahan untuk Kegiatan Kantor - Kertas dan Cover (Orang)					219.700,00	(kab/kota, SULAWESI TENGAH)	PENDAPATAN ASLI DAERAH (PAD)			perangkat opd			Badan Penanggulangan Bencana Daerah Provinsi Tengah
			Dalam Rangka Kegiatan Pelatihan Manajemen dan Analisis Risiko Bencana di Kabupaten Sulawesi Tengah (Orang)					44.200.000,00	(kab/kota, SULAWESI TENGAH)	PENDAPATAN ASLI DAERAH (PAD)			perangkat opd			Badan Penanggulangan Bencana Daerah Provinsi Tengah
			Penggandaan (Orang)					150.000,00	(kab/kota, SULAWESI TENGAH)	PENDAPATAN ASLI DAERAH (PAD)			perangkat opd			Badan Penanggulangan Bencana Daerah Provinsi Tengah

NO	KODE	URUSAN/BIDANG URUSAN/PROGRAM/KEGIATAN/ SUB KEGIATAN	INDIKATOR PROGRAM/KEGIATAN/SUB KEGIATAN	Target Akhir Periode RPJMD	REALISASI CAPAIAN RKPD TAHUN 2022	PRAKIRAAN CAPAIAN TARGET RKPD TAHUN 2023	CAPAIAN KINERJA DAN KERANGKA PENDANAAN					KELOMPOK SASARAN	PRAKIRAAN MAJU RENCANA TAHUN 2025		PERANGKAT DAERAH PENANGGUNG JAWAB	
							TARGET 2024	PAGU INDIKATIF (Rp)	LOKASI	SUMBER DANA	PRIORITAS		TARGET	PAGU INDIKATIF (Rp)		
											NASIONAL					DAERAH
1	2	3	4	5	6	7	8	9	10	11	12	13	14	15	16	17
			<p>Belanja Alat/Bahan untuk Kegiatan Kantor- Bahan Cetak (Spanduk) (Dokumen)</p> <p>Belanja Alat/Bahan untuk Kegiatan kantor- alat tulis kantor (Dokumen)</p> <p>Makanan Minuman Rapat (Dokumen)</p> <p>Honorarium Narasumber atau Pembahas, Moderator, Pembawa Acara, dan Panitia (Orang)</p>					240.500,00	(kab/kota, SULAWESI TENGAH)	PENDAPATAN ASLI DAERAH (PAD)			Perangkat Daerah			Badan Penanggulangan Bencana Daerah Provinsi Tengah
								259.800,00	(Semua Kab/Kota, Semua Kecamatan, Semua Kelurahan, SULAWESI TENGAH)	PENDAPATAN ASLI DAERAH (PAD)			Perangkat Daerah			Badan Penanggulangan Bencana Daerah Provinsi Tengah
								15.000.000,00	(kab/kota, SULAWESI TENGAH)	PENDAPATAN ASLI DAERAH (PAD)			Perangkat Daerah			Badan Penanggulangan Bencana Daerah Provinsi Tengah
								24.160.000,00	(kab/kota, SULAWESI TENGAH)	PENDAPATAN ASLI DAERAH (PAD)			perangkat opd			Badan Penanggulangan Bencana Daerah Provinsi Tengah
	1.05.03.1.03	Pelayanan Penyelamatan dan Evakuasi Korban Bencana						46.837.325.589,00								
	1.05.03.1.03.0002	Respon Cepat Penanganan Darurat Bencana	Rata - rata angka kematian akibat bencana pada saat keadaan darurat pe 100.000 penduduk wilayah terdampak (kabupaten/kota)				8		(Kota Palu, SULAWESI TENGAH)					10		Badan Penanggulangan Bencana Daerah Provinsi Tengah
			Jumlah Laporan Pelaksanaan Respon Cepat Penanganan Darurat Bencana (Laporan)					46.537.325.589,00								Badan Penanggulangan Bencana Daerah Provinsi Tengah
			Belanja Alat/Bahan untuk Kegiatan Kantor - Alat Tulis Kantor (kabupaten/kota)					937.000,00	(kab/kota, SULAWESI TENGAH)	PENDAPATAN ASLI DAERAH (PAD)			perangkat opd			Badan Penanggulangan Bencana Daerah Provinsi Tengah
			Belanja mobilisasi alat berat (exavator) dalam rangka tanggap darurat (kabupaten/kota)					40.000.000,00	(kab/kota, SULAWESI TENGAH)	PENDAPATAN ASLI DAERAH (PAD)			perangkat opd			Badan Penanggulangan Bencana Daerah Provinsi Tengah
			Belanja Alat/Bahan untuk Kegiatan Kantor - Kertas dan Cover (kabupaten/kota)					4.751.000,00	(Kab/kota, SULAWESI TENGAH)	PENDAPATAN ASLI DAERAH (PAD)			perangkat opd			Badan Penanggulangan Bencana Daerah Provinsi Tengah
			Belanja Bahan Bakar dan Pelumas (kabupaten/kota)					304.674.411,00	(Semua Kab/Kota, Semua Kecamatan, Semua Kelurahan, SULAWESI TENGAH)	PENDAPATAN ASLI DAERAH (PAD)			perangkat opd			Badan Penanggulangan Bencana Daerah Provinsi Tengah
			Belanja Perjalanan Dinas Dalam Rangka konsultasi penanganan darurat di BNPB di Jakarta/ daerah lainnya (kabupaten/kota)				13	22.720.000,00	(kab/kota, SULAWESI TENGAH)	PENDAPATAN ASLI DAERAH (PAD)			perangkat opd			Badan Penanggulangan Bencana Daerah Provinsi Tengah
			Penggandaan (kabupaten/kota)					3.209.850,00	(kab/kota, SULAWESI TENGAH)	PENDAPATAN ASLI DAERAH (PAD)			perangkat opd			Badan Penanggulangan Bencana Daerah Provinsi Tengah
			Belanja Perjalanan Dinas Dalam Rangka operasional distribusi, kaji cepat dan tanggap darurat penanggulangan bencana di kab/kota di prov. Sulteng dan Provinsi lainnya (kabupaten/kota)				13	125.732.150,00	(kab/kota, SULAWESI TENGAH)	PENDAPATAN ASLI DAERAH (PAD)			perangkat opd			Badan Penanggulangan Bencana Daerah Provinsi Tengah

NO	KODE	URUSAN/BIDANG URUSAN/PROGRAM/KEGIATAN/ SUB KEGIATAN	INDIKATOR PROGRAM/KEGIATAN/SUB KEGIATAN	Target Akhir Periode RPJMD	REALISASI CAPAIAN RKPD TAHUN 2022	PRAKIRAAN CAPAIAN TARGET RKPD TAHUN 2023	CAPAIAN KINERJA DAN KERANGKA PENDANAAN					KELOMPOK SASARAN	PRAKIRAAN MAJU RENCANA TAHUN 2025		PERANGKAT DAERAH PENANGGUNG JAWAB				
							TARGET 2024	PAGU INDIKATIF (Rp)	LOKASI	SUMBER DANA	PRIORITAS		TARGET	PAGU INDIKATIF (Rp)					
											NASIONAL					DAERAH			
1	2	3	4	5	6	7	8	9	10	11	12	13	14	15	16	17			
1.05.03.1.03.0004		Penyediaan Logistik Penyelamatan dan Evakuasi Korban Bencana	Penanggulangan Bencana (Laporan / Dokumen)				1	40.000.000,00	(sulawesi tengah, SULAWESI TENGAH)	PENDAPATAN ASLI DAERAH (PAD)			Perangkat daerah			Badan Penanggulangan Bencana Daerah Provinsi Tengah			
			Belanja Pemeliharaan Bangunan Air-Bangunan Pengaman Sungai/Pantai dan Penanggulangan Bencana Alam-Bangunan Pengaman Sungai/Pantai dan Penanggulangan Bencana Alam (*)				1	45.992.325.589,00	(Kab/Kota, SULAWESI TENGAH)	PENDAPATAN ASLI DAERAH (PAD)			Daerah Terdampak Bencana			Badan Penanggulangan Bencana Daerah Provinsi Tengah			
			Belanja Materai (kabupaten/kota)						1.000.000,00	(Kab/kota, SULAWESI TENGAH)	PENDAPATAN ASLI DAERAH (PAD)			perangkat opd			Badan Penanggulangan Bencana Daerah Provinsi Tengah		
			Tinta Print (kabupaten/kota)						1.975.589,00	(kab/kota, SULAWESI TENGAH)	PENDAPATAN ASLI DAERAH (PAD)			perangkat opd			Badan Penanggulangan Bencana Daerah Provinsi Tengah		
										300.000.000,00									
			Jumlah Korban Bencana yang Mendapatkan Distribusi Logistik Penyelamatan dan Evakuasi Korban Bencana (Orang)																Badan Penanggulangan Bencana Daerah Provinsi Tengah
			dalam rangka monitoring dan evaluasi penanganan bencana di Kab/Kota di Provinsi Sulawesi Tengah (Laporan)						1	100.000.000,00	(Kab/Kota, SULAWESI TENGAH)	PENDAPATAN ASLI DAERAH (PAD)			Perangkat Opd			Badan Penanggulangan Bencana Daerah Provinsi Tengah	
			Belanja Barang Pakai Habis (Laporan)							7.560.000,00	(Kab/Kota, SULAWESI TENGAH)	PENDAPATAN ASLI DAERAH (PAD)			Perangkat Opd			Badan Penanggulangan Bencana Daerah Provinsi Tengah	
			Belanja Alat/Bahan untuk Kegiatan Kantor-Alat Tulis Kantor (Laporan)							1.135.000,00	(Kab/Kota, SULAWESI TENGAH)	PENDAPATAN ASLI DAERAH (PAD)			Perangkat Opd			Badan Penanggulangan Bencana Daerah Provinsi Tengah	
			Tinta Printer (Laporan)							1.240.000,00	(Kab/Kota, SULAWESI TENGAH)	PENDAPATAN ASLI DAERAH (PAD)			Perangkat Opd			Badan Penanggulangan Bencana Daerah Provinsi Tengah	
Belanja Kertas (Laporan)							875.000,00	(Kab/Kota, SULAWESI TENGAH)	PENDAPATAN ASLI DAERAH (PAD)			Perangkat Opd			Badan Penanggulangan Bencana Daerah Provinsi Tengah				
Belanja perlengkapan Tim Reaksi Cepat (Laporan)							5.500.000,00	(Kab/Kota, SULAWESI TENGAH)	PENDAPATAN ASLI DAERAH (PAD)			Perangkat Opd			Badan Penanggulangan Bencana Daerah Provinsi Tengah				
Penggandaan (Laporan)							750.000,00	(Kab/Kota, SULAWESI TENGAH)	PENDAPATAN ASLI DAERAH (PAD)			Perangkat Opd			Badan Penanggulangan Bencana Daerah Provinsi Tengah				
Belanja Internet (Laporan)							5.000.000,00	(Kab/Kota, SULAWESI TENGAH)	PENDAPATAN ASLI DAERAH (PAD)			Perangkat Opd			Badan Penanggulangan Bencana Daerah Provinsi Tengah				

NO	KODE	URUSAN/BIDANG URUSAN/PROGRAM/KEGIATAN/ SUB KEGIATAN	INDIKATOR PROGRAM/KEGIATAN/SUB KEGIATAN	Target Akhir Periode RPJMD	REALISASI CAPAIAN RKPD TAHUN 2022	PRAKIRAAN CAPAIAN TARGET RKP TAHUN 2023	CAPAIAN KINERJA DAN KERANGKA PENDANAAN					KELOMPOK SASARAN	PRAKIRAAN MAJU RENCANA TAHUN 2025		PERANGKAT DAERAH PENANGGUNG JAWAB	
							TARGET 2024	PAGU INDIKATIF (Rp)	LOKASI	SUMBER DANA	PRIORITAS		TARGET	PAGU INDIKATIF (Rp)		
											NASIONAL					DAERAH
1	2	3	4	5	6	7	8	9	10	11	12	13	14	15	16	17
			Bahan Bakar dan Pelumas (Laporan)					100.000.000,00	(Semua Kab/Kota, Semua Kecamatan, Semua Kelurahan, SULAWESI TENGAH)	PENDAPATAN ASLI DAERAH (PAD)			Perangkat Opd			Badan Penanggulangan Bencana Daerah Provinsi Tengah
			Belanja Materai (Laporan)					300.000,00	(Kab/Kota, SULAWESI TENGAH)	PENDAPATAN ASLI DAERAH (PAD)			Perangkat Opd			Badan Penanggulangan Bencana Daerah Provinsi Tengah
			Belanja perlengkapan Tim Reaksi Cepat (Laporan)					37.440.000,00	(Kab/Kota, SULAWESI TENGAH)	PENDAPATAN ASLI DAERAH (PAD)			Perangkat Opd			Badan Penanggulangan Bencana Daerah Provinsi Tengah
			Belanja Pemeliharaan Peralatan dan Mesin (Laporan)					40.200.000,00	(Kab/Kota, SULAWESI TENGAH)	PENDAPATAN ASLI DAERAH (PAD)			Perangkat Opd			Badan Penanggulangan Bencana Daerah Provinsi Tengah
	1.05.03.1.04	Penataan Sistem Dasar Penanggulangan Bencana						2.083.700.000,00			Membangun Lingkungan Hidup, Meningkatkan Ketahanan Bencana, dan Perubahan Iklim				42.770.000.000,00	
			Rata rata kenaikan Indeks pemulihan Pasca Bencana (kabupaten/kota)				8		(Kota Palu, SULAWESI TENGAH)				10			Badan Penanggulangan Bencana Daerah Provinsi Tengah
	1.05.03.1.04.0009	Koordinasi Penanganan Pascabencana Provinsi						1.900.000.000,00			Membangun Lingkungan Hidup, Meningkatkan Ketahanan Bencana, dan Perubahan Iklim				42.770.000.000,00	
			Jumlah penyelesaian kegiatan pascabencana di semua sektor sesuai berdasarkan Rencana Rehabilitasi dan Rekontruksi Pascabencana (R3P) Provinsi yang dilegalkan (Kegiatan)		6	6	6		(13 Kab/Kota, SULAWESI TENGAH)				6			Badan Penanggulangan Bencana Daerah Provinsi Tengah
			Perjalanan Dalam Rangka Koordinasi dan Konsultasi di Luar Daerah Lainnya (Kegiatan)				1	154.856.000,00	(13 Kab/kota, SULAWESI TENGAH)	PENDAPATAN ASLI DAERAH (PAD)			Perangkat Daerah			Badan Penanggulangan Bencana Daerah Provinsi Tengah
			Bahan Bakar dan Pelumas (Kegiatan)				1	20.000.000,00	(13 kab/Kota, SULAWESI TENGAH)	PENDAPATAN ASLI DAERAH (PAD)			Perangkat Daerah			Badan Penanggulangan Bencana Daerah Provinsi Tengah
			Jasa Konsultasi Pengawasan Arsitektur (Kegiatan)				1	711.465.500,00	(13 Kab/Kota, SULAWESI TENGAH)	PENDAPATAN ASLI DAERAH (PAD)			Perangkat Daerah			Badan Penanggulangan Bencana Daerah Provinsi Tengah
			Penggandaan (Kegiatan)				1	1.755.250,00	(BPBD Provinsi Sulawesi Tengah, SULAWESI TENGAH)	PENDAPATAN ASLI DAERAH (PAD)			Perangkat Daerah			Badan Penanggulangan Bencana Daerah Provinsi Tengah
			Honorarium Tim Pelaksana Kegiatan dan Sekretariat Tim Pelaksana Kegiatan (Kegiatan)				1	6.720.000,00	(13 kab/Kota, SULAWESI TENGAH)	PENDAPATAN ASLI DAERAH (PAD)			Penerima Honorarium			Badan Penanggulangan Bencana Daerah Provinsi Tengah

NO	KODE	URUSAN/BIDANG URUSAN/PROGRAM/KEGIATAN/ SUB KEGIATAN	INDIKATOR PROGRAM/KEGIATAN/SUB KEGIATAN	Target Akhir Periode RPJMD	REALISASI CAPAIAN RKPD TAHUN 2022	PRAKIRAAN CAPAIAN TARGET RKPD TAHUN 2023	CAPAIAN KINERJA DAN KERANGKA PENDANAAN						KELOMPOK SASARAN	PRAKIRAAN MAJU RENCANA TAHUN 2025		PERANGKAT DAERAH PENANGGUNG JAWAB
							TARGET 2024	PAGU INDIKATIF (Rp)	LOKASI	SUMBER DANA	PRIORITAS			TARGET	PAGU INDIKATIF (Rp)	
											NASIONAL	DAERAH				
1	2	3	4	5	6	7	8	9	10	11	12	13	14	15	16	17
			Alat/Bahan untuk Kegiatan Kantor - Alat Tulis Kantor (Kegiatan)				1	1.795.400,00	(13 Kab/Kota, SULAWESI TENGAH)	PENDAPATAN ASLI DAERAH (PAD)			Perangkat Daerah			Badan Penanggulangan Bencana Daerah Provinsi Tengah
			Belanja Jaket Lapangan (Kegiatan)				1	13.608.350,00	(13 Kab/Kota, SULAWESI TENGAH)	PENDAPATAN ASLI DAERAH (PAD)			Perangkat Daerah			Badan Penanggulangan Bencana Daerah Provinsi Tengah
			Pemeliharaan Bangunan Air-Bangunan Pengaman Sungai/Pantai dan Penanggulangan Bencana Alam-Bangunan Pengaman Sungai/Pantai dan Penanggulangan Bencana Alam (Kegiatan)				1	600.000.000,00	(13 Kab/Kota, SULAWESI TENGAH)	PENDAPATAN ASLI DAERAH (PAD)			Masyarakat Sekitar			Badan Penanggulangan Bencana Daerah Provinsi Tengah
			Makan dan Minum Rapat (Kegiatan)				1	66.812.000,00	(BPBD Provinsi Sulawesi Tengah, SULAWESI TENGAH)	PENDAPATAN ASLI DAERAH (PAD)			Perangkat Daerah			Badan Penanggulangan Bencana Daerah Provinsi Tengah
			Jasa Konsultansi Perencanaan Arsitektur-Jasa Penilai Perawatan dan Kelayakan Bangunan Gedung (Kegiatan)				1	317.000.000,00	(13 Kab/Kota, SULAWESI TENGAH)	PENDAPATAN ASLI DAERAH (PAD)			Perangkat Daerah			Badan Penanggulangan Bencana Daerah Provinsi Tengah
			Materai (Kegiatan)				1	400.000,00	(13 Kab/Kota, SULAWESI TENGAH)	PENDAPATAN ASLI DAERAH (PAD)			Perangkat Daerah			Badan Penanggulangan Bencana Daerah Provinsi Tengah
			Alat/Bahan untuk Kegiatan Kantor - Kertas dan Cover (Kegiatan)				1	3.937.500,00	(BPBD Provinsi Sulawesi Tengah, SULAWESI TENGAH)	PENDAPATAN ASLI DAERAH (PAD)			Perangkat Daerah			Badan Penanggulangan Bencana Daerah Provinsi Tengah
			Tinta Print (Kegiatan)				1	1.650.000,00	(BPBD Provinsi Sulawesi Tengah, SULAWESI TENGAH)	PENDAPATAN ASLI DAERAH (PAD)			Perangkat Daerah			Badan Penanggulangan Bencana Daerah Provinsi Tengah
	1.05.03.1.04.0018	Penguatan Kelembagaan Bencana Daerah						83.700.000,00								
			Jumlah Dokumen yang dilegalkan (Dokumen)													Badan Penanggulangan Bencana Daerah Provinsi Tengah
			Belanja Alat/Bahan Untuk Kegiatan Kantor - Alat Tulis Kantor (Dokumen)					543.550,00	(Semua Kab/Kota, Semua Kecamatan, Semua Kelurahan, SULAWESI TENGAH)	PENDAPATAN ASLI DAERAH (PAD)			perangkat opd			Badan Penanggulangan Bencana Daerah Provinsi Tengah
			Belanja Alat/Bahan Untuk Kegiatan Kantor- Benda Pos (Dokumen)					200.000,00	(kab/kota, SULAWESI TENGAH)	PENDAPATAN ASLI DAERAH (PAD)			perangkat opd			Badan Penanggulangan Bencana Daerah Provinsi Tengah
			Honorarium Narasumber atau Pembahas, Moderator, Pembawa Acara, dan Panitia Workshop Jitupasna (Dokumen)					16.300.000,00	(kab/kota, SULAWESI TENGAH)	PENDAPATAN ASLI DAERAH (PAD)			perangkat opd			Badan Penanggulangan Bencana Daerah Provinsi Tengah
			Belanja Makan dan Minum Rapat (Dokumen)					10.000.000,00	(kab/kota, SULAWESI TENGAH)	PENDAPATAN ASLI DAERAH (PAD)			perangkat opd			Badan Penanggulangan Bencana Daerah Provinsi Tengah

NO	KODE	URUSAN/BIDANG URUSAN/PROGRAM/KEGIATAN/ SUB KEGIATAN	INDIKATOR PROGRAM/KEGIATAN/SUB KEGIATAN	Target Akhir Periode RPJMD	REALISASI CAPAIAN RKPD TAHUN 2022	PRAKIRAAN CAPAIAN TARGET RKPD TAHUN 2023	CAPAIAN KINERJA DAN KERANGKA PENDANAAN						KELOMPOK SASARAN	PRAKIRAAN MAJU RENCANA TAHUN 2025		PERANGKAT DAERAH PENANGGUNG JAWAB
							TARGET 2024	PAGU INDIKATIF (Rp)	LOKASI	SUMBER DANA	PRIORITAS			TARGET	PAGU INDIKATIF (Rp)	
											NASIONAL	DAERAH				
1	2	3	4	5	6	7	8	9	10	11	12	13	14	15	16	17
			Belanja Alat/Bahan untuk Kegiatan Kantor - Kertas dan Cover (Dokumen)					787.500,00	(kab/kota, SULAWESI TENGAH)	PENDAPATAN ASLI DAERAH (PAD)			perangkat opd			Badan Penanggulangan Bencana Daerah Provinsi Tengah
			Belanja Alat/Bahan untuk Kegiatan Kantor - Bahan Komputer (Dokumen)					300.000,00	(kab/kota, SULAWESI TENGAH)	PENDAPATAN ASLI DAERAH (PAD)			perangkat opd			Badan Penanggulangan Bencana Daerah Provinsi Tengah
			Belanja Perjalanan Dinas Paket Meeting Dalam Kota (Uang Harian Rapat dan Pertemuan di Luar Kantor) (Dokumen)				1	19.500.000,00	(kab/kota, SULAWESI TENGAH)	PENDAPATAN ASLI DAERAH (PAD)			perangkat opd			Badan Penanggulangan Bencana Daerah Provinsi Tengah
			Biaya Kegiatan Rapat dan Pertemuan di Luar Kantor (Full Board) Kegiatan Workshop Jitupasna (Dokumen)					12.970.500,00	(kab/kota, SULAWESI TENGAH)	PENDAPATAN ASLI DAERAH (PAD)			perangkat opd			Badan Penanggulangan Bencana Daerah Provinsi Tengah
			Belanja Pakaian Pelatihan Kerja (Dokumen)					3.000.000,00	(kab/kota, SULAWESI TENGAH)	PENDAPATAN ASLI DAERAH (PAD)			perangkat opd			Badan Penanggulangan Bencana Daerah Provinsi Tengah
			Belanja Alat/Bahan Untuk Kegiatan Kantor- Bahan Cetak (Spanduk dan Penggandaan) (Dokumen)					558.450,00	(kab/kota, SULAWESI TENGAH)	PENDAPATAN ASLI DAERAH (PAD)			perangkat opd			Badan Penanggulangan Bencana Daerah Provinsi Tengah
			Biaya Kegiatan Rapat dan Pertemuan di Luar Kantor (Full Board) Kegiatan Rapat Koordinasi dan Evaluasi Penyusunan Rencana Rehabilitasi dan Rekonstruksi (R3) BPBD Kab/Kota Se-Provinsi Sulawesi Tengah (Dokumen)					12.000.000,00	(kab/kota, SULAWESI TENGAH)	PENDAPATAN ASLI DAERAH (PAD)			perangkat opd			Badan Penanggulangan Bencana Daerah Provinsi Tengah
			Baju Lapangan Peserta dan Panitia Kegiatan Workshop Jitupasna (Dokumen)					7.540.000,00	(kab/kota, SULAWESI TENGAH)	PENDAPATAN ASLI DAERAH (PAD)			perangkat opd			Badan Penanggulangan Bencana Daerah Provinsi Tengah
	1.05.03.1.04.0020	Pembinaan dan Pengawasan Penerapan Standar Pelayanan Minimal (SPM) Sub Urusan Bencana Kabupaten/Kota						100.000.000,00								
			Jumlah Kabupaten/Kota yang mendapatkan pembinaan dan pengawasan dalam Penerapan Standar Pelayanan Minimal (SPM) Sub Urusan Bencana Kabupaten/Kota (kabupaten/kota)													Badan Penanggulangan Bencana Daerah Provinsi Tengah
			Belanja Perjalanan Dinas Biasa Dalam Rangka Monitoring dan Evaluasi Penyelenggaraan Pascabencana di Kabupaten Morowali Utara (Laporan)				1	14.200.000,00	(Kab/Kota, SULAWESI TENGAH)	PENDAPATAN ASLI DAERAH (PAD)			Perangkat Opd			Badan Penanggulangan Bencana Daerah Provinsi Tengah
			Belanja Perjalanan Dinas Biasa Dalam Monitoring dan Evaluasi Penyelenggaraan Pascabencana di Kabupaten Banggai (Laporan)				1	8.350.000,00	(Kab/Kota, SULAWESI TENGAH)	PENDAPATAN ASLI DAERAH (PAD)			Perangkat Opd			Badan Penanggulangan Bencana Daerah Provinsi Tengah

NO	KODE	URUSAN/BIDANG URUSAN/PROGRAM/KEGIATAN/ SUB KEGIATAN	INDIKATOR PROGRAM/KEGIATAN/SUB KEGIATAN	Target Akhir Periode RPJMD	REALISASI CAPAIAN RKPD TAHUN 2022	PRAKIRAAN CAPAIAN TARGET RKPD TAHUN 2023	CAPAIAN KINERJA DAN KERANGKA PENDANAAN						KELOMPOK SASARAN	PRAKIRAAN MAJU RENCANA TAHUN 2025		PERANGKAT DAERAH PENANGGUNG JAWAB
							TARGET 2024	PAGU INDIKATIF (Rp)	LOKASI	SUMBER DANA	PRIORITAS			TARGET	PAGU INDIKATIF (Rp)	
											NASIONAL	DAERAH				
1	2	3	4	5	6	7	8	9	10	11	12	13	14	15	16	17
			<p><i>Belanja Perjalanan Dinas Biasa Dalam Rangka Monitoring dan Evaluasi Penyelenggaraan Pascabencana diKabupaten Banggai Kepulauan (Laporan)</i></p> <p><i>Belanja Alat/Bahan Untuk Kegiatan Kantor - Alat Tulis Kantor (Laporan)</i></p> <p><i>Belanja Alat/Bahan Untuk Kegiatan Kantor- Bahan Cetak (Laporan)</i></p> <p><i>Belanja Alat/Bahan untuk Kegiatan Kantor - Bahan Komputer (Laporan)</i></p> <p><i>Belanja Perjalanan Dinas Biasa Dalam Rangka Monitoring dan Evaluasi Penyelenggaraan Pascabencana di Kabupaten Toli Toli (Laporan)</i></p> <p><i>Belanja Alat/Bahan untuk Kegiatan Kantor - Kertas dan Cover (Laporan)</i></p> <p><i>Belanja Perjalanan Dinas Biasa Dalam Rangka Monitoring dan Evaluasi Penyelenggaraan di Kabupaten Buol (Laporan)</i></p> <p><i>Belanja Perjalanan Dinas Biasa Dalam Rangka Konsultasi dan Koordinasi di Jakarta dan Luar Daerah Lainnya (Laporan)</i></p>				1	18.650.000,00	(Kab/Kota, SULAWESI TENGAH)	PENDAPATAN ASLI DAERAH (PAD)			Perangkat Opd			Badan Penanggulangan Bencana Daerah Provinsi Tengah
								834.000,00	(Kab/Kota, SULAWESI TENGAH)	PENDAPATAN ASLI DAERAH (PAD)			Perangkat Opd			Badan Penanggulangan Bencana Daerah Provinsi Tengah
								700.000,00	(Semua Kab/Kota, Semua Kecamatan, Semua Kelurahan, SULAWESI TENGAH)	PENDAPATAN ASLI DAERAH (PAD)			Perangkat Opd			Badan Penanggulangan Bencana Daerah Provinsi Tengah
								700.000,00	(Kab/Kota, SULAWESI TENGAH)	PENDAPATAN ASLI DAERAH (PAD)			Perangkat Opd			Badan Penanggulangan Bencana Daerah Provinsi Tengah
							1	15.650.000,00	(Kab/Kota, SULAWESI TENGAH)	PENDAPATAN ASLI DAERAH (PAD)			Perangkat Opd			Badan Penanggulangan Bencana Daerah Provinsi Tengah
								950.000,00	(Kab/Kota, SULAWESI TENGAH)	PENDAPATAN ASLI DAERAH (PAD)			Perangkat Opd			Badan Penanggulangan Bencana Daerah Provinsi Tengah
							1	18.150.000,00	(Kab/Kota, SULAWESI TENGAH)	PENDAPATAN ASLI DAERAH (PAD)			Perangkat Opd			Badan Penanggulangan Bencana Daerah Provinsi Tengah
							1	21.816.000,00	(Kab/Kota, SULAWESI TENGAH)	PENDAPATAN ASLI DAERAH (PAD)			Perangkat Opd			Badan Penanggulangan Bencana Daerah Provinsi Tengah
4.	1.05.04	PROGRAM PENCEGAHAN, PENANGGULANGAN, PENYELAMATAN KEBAKARAN DAN PENYELAMATAN NON KEBAKARAN	Persentase Kabupaten/Kota yang diberikan Pendampingan Pelayanan Pemadaman dan Penyelamatan Kebakaran (%)				100	331.000.000,00			Memperkuat Stabilitas Polhukhankam dan Transformasi Pelayanan Publik	Percepatan Reformasi Birokrasi			2.200.000.000,00	Satuan Polisi Pamong Praja Provinsi Sulawesi Tengah
	1.05.04.1.01	Penyelenggaraan Pemetaan Rawan Bencana Kebakaran						281.000.000,00			Memperkuat Stabilitas Polhukhankam dan Transformasi Pelayanan Publik	Percepatan Reformasi Birokrasi			1.700.000.000,00	
			Jumlah Dokumen Pemetaan Rawan Bencana Kebakaran (Dokumen)				1		(Kabupaten/Kota SeSulteng, SULAWESI TENGAH)				1			Satuan Polisi Pamong Praja Provinsi Sulawesi Tengah
	1.05.04.1.01.0002	Penyusunan dan Pemutakhiran Rencana Induk Sistem Proteksi Kebakaran						58.000.000,00			Memperkuat Stabilitas Polhukhankam dan Transformasi Pelayanan Publik				400.000.000,00	

NO	KODE	URUSAN/BIDANG URUSAN/PROGRAM/KEGIATAN/ SUB KEGIATAN	INDIKATOR PROGRAM/KEGIATAN/SUB KEGIATAN	Target Akhir Periode RPJMD	REALISASI CAPAIAN RKPD TAHUN 2022	PRAKIRAAN CAPAIAN TARGET RKPD TAHUN 2023	CAPAIAN KINERJA DAN KERANGKA PENDANAAN						KELOMPOK SASARAN	PRAKIRAAN MAJU RENCANA TAHUN 2025		PERANGKAT DAERAH PENANGGUNG JAWAB
							TARGET 2024	PAGU INDIKATIF (Rp)	LOKASI	SUMBER DANA	PRIORITAS			TARGET	PAGU INDIKATIF (Rp)	
											NASIONAL	DAERAH				
1	2	3	4	5	6	7	8	9	10	11	12	13	14	15	16	17
			Jumlah Dokumen Rencana Induk Sistem Proteksi Kebakaran yang sah dan legal (Dokumen)		1	1	1		(Satpol PP Sulteng, SULAWESI TENGAH)					1		Satuan Polisi Pamong Praja Provinsi Sulawesi Tengah
			Makanan dan Minuman Rapat (Kegiatan)				1	5.500.000,00	(Kota dan Kabupaten Prov Sulteng, SULAWESI TENGAH)	PENDAPATAN ASLI DAERAH (PAD)			Perangkat Daerah			Satuan Polisi Pamong Praja Provinsi Sulawesi Tengah
			Alat/Bahan untuk Kegiatan Kantor (Kegiatan)				1	2.300.000,00	(Kabupaten / Kota se Sulawesi Tengah / Kantor Satuan Polisi Pamong Praja, SULAWESI TENGAH)	PENDAPATAN ASLI DAERAH (PAD)			Perangkat Daerah			Satuan Polisi Pamong Praja Provinsi Sulawesi Tengah
			Honorarium Narasumber atau Pembahas, Moderator, Pembawa Acara, dan Panitia (Kegiatan)				1	14.700.000,00	(Kota dan kabupaten Prov Sulteng, SULAWESI TENGAH)	PENDAPATAN ASLI DAERAH (PAD)			Perangkat Daerah			Satuan Polisi Pamong Praja Provinsi Sulawesi Tengah
			Sewa Bangunan Gedung Tempat Pertemuan (Kegiatan)				1	5.000.000,00	(Kota dan Kabupaten Prov Sulteng, SULAWESI TENGAH)	PENDAPATAN ASLI DAERAH (PAD)			Perangkat Daerah			Satuan Polisi Pamong Praja Provinsi Sulawesi Tengah
			Perjalanan Dinas Biasa (Kegiatan)				1	30.500.000,00	(Kota dan Kabupaten Prov Sulteng, SULAWESI TENGAH)	PENDAPATAN ASLI DAERAH (PAD)			Perangkat Daerah			Satuan Polisi Pamong Praja Provinsi Sulawesi Tengah
	1.05.04.1.01.0004	Penyelenggaraan Kerja Sama dan Koordinasi Antar Daerah Berbatasan, Antar Lembaga, dan Kemitraan dalam Pencegahan, Penanggulangan, Penyelamatan Kebakaran dan Penyelamatan Non Kebakaran						68.000.000,00			Memperkuat Stabilitas Polhukhankam dan Transformasi Pelayanan Publik				400.000.000,00	
			Jumlah Dokumen Hasil Pelaksanaan Penyelenggaraan Kerja Sama dan Koordinasi Antar Wilayah Kabupaten/Kota dalam Pencegahan, Penanggulangan Kebakaran dan Penyelamatan (Dokumen)		0	0,00	6		(Wilayah Sulawesi Tengah, SULAWESI TENGAH)					6		Satuan Polisi Pamong Praja Provinsi Sulawesi Tengah
			Honorarium Narasumber atau Pembahas, Moderator, Pembawa Acara, dan Panitia (Kegiatan)				1	6.900.000,00	(Kota dan Kabupaten Prov Sulteng, SULAWESI TENGAH)	PENDAPATAN ASLI DAERAH (PAD)			Perangkat Daerah			Satuan Polisi Pamong Praja Provinsi Sulawesi Tengah
			Alat/Bahan untuk Kegiatan Kantor (Kegiatan)				1	1.007.000,00	(Kota dan Kabupaten Prov Sulteng, SULAWESI TENGAH)	PENDAPATAN ASLI DAERAH (PAD)			Perangkat Daerah			Satuan Polisi Pamong Praja Provinsi Sulawesi Tengah
			Perjalanan Dinas Biasa (Kegiatan)				1	52.826.000,00	(Palu dan daerah lainnya, SULAWESI TENGAH)	PENDAPATAN ASLI DAERAH (PAD)			Perangkat Daerah			Satuan Polisi Pamong Praja Provinsi Sulawesi Tengah
			Sewa Bangunan Gedung Tempat Pertemuan (Kegiatan)				1	2.500.000,00	(Kota dan Kabupaten Prov Sulteng, SULAWESI TENGAH)	PENDAPATAN ASLI DAERAH (PAD)			Perangkat Daerah			Satuan Polisi Pamong Praja Provinsi Sulawesi Tengah
			Makanan dan Minuman Rapat (Kegiatan)				1	4.767.000,00	(Kota dan kabupaten Prov Sulteng, SULAWESI TENGAH)	PENDAPATAN ASLI DAERAH (PAD)			Perangkat Daerah			Satuan Polisi Pamong Praja Provinsi Sulawesi Tengah
	1.05.04.1.01.0022	Penyediaan Informasi Daerah Rawan Kebakaran dan Peta Rawan Kebakaran						63.000.000,00			Memperkuat Stabilitas Polhukhankam dan Transformasi Pelayanan Publik				360.000.000,00	

NO	KODE	URUSAN/BIDANG URUSAN/PROGRAM/KEGIATAN/ SUB KEGIATAN	INDIKATOR PROGRAM/KEGIATAN/SUB KEGIATAN	Target Akhir Periode RPJMD	REALISASI CAPAIAN RKPD TAHUN 2022	PRAKIRAAN CAPAIAN TARGET RKPD TAHUN 2023	CAPAIAN KINERJA DAN KERANGKA PENDANAAN						KELOMPOK SASARAN	PRAKIRAAN MAJU RENCANA TAHUN 2025		PERANGKAT DAERAH PENANGGUNG JAWAB			
							TARGET 2024	PAGU INDIKATIF (Rp)	LOKASI	SUMBER DANA	PRIORITAS			TARGET	PAGU INDIKATIF (Rp)				
											NASIONAL	DAERAH							
1	2	3	4	5	6	7	8	9	10	11	12	13	14	15	16	17			
1.05.04.1.01.0023		Pembinaan Aparatur Pemadam Kebakaran dan Penyelamatan Provinsi dan Kabupaten/Kota	Jumlah Dokumen Informasi Daerah (Kabupaten/Kota) Rawan Kebakaran dan Peta Rawan Kebakaran yang Sah dan Legal (Dokumen)		1	1	1		(Satpol PP Sulteng, SULAWESI TENGAH)				Perangkat Daerah	1		Satuan Polisi Pamong Praja Provinsi Sulawesi Tengah			
			Makanan dan Minuman Rapat (Kegiatan)				1	5.500.000,00	(Kota dan Kabupaten Prov Sulteng, SULAWESI TENGAH)	PENDAPATAN ASLI DAERAH (PAD)					Perangkat Daerah			Satuan Polisi Pamong Praja Provinsi Sulawesi Tengah	
			Honorarium Narasumber atau Pembahas, Moderator, Pembawa Acara, dan Panitia (Kegiatan)				1	14.000.000,00	(Kota dan Kabupaten Prov Sulteng, SULAWESI TENGAH)	PENDAPATAN ASLI DAERAH (PAD)					Perangkat Daerah			Satuan Polisi Pamong Praja Provinsi Sulawesi Tengah	
			Jasa Tenaga Ahli (Kegiatan)				1	40.800.000,00	(Kantor Satuan Polisi Pamong Praja Prov Sulteng, KOTA PALU)	PENDAPATAN ASLI DAERAH (PAD)					Perangkat Daerah			Satuan Polisi Pamong Praja Provinsi Sulawesi Tengah	
			alat/Bahan untuk Kegiatan Kantor (Kegiatan)				1	2.700.000,00	(Kabupaten / Kota se Sulawesi Tengah, SULAWESI TENGAH)	PENDAPATAN ASLI DAERAH (PAD)					Perangkat Daerah			Satuan Polisi Pamong Praja Provinsi Sulawesi Tengah	
										64.000.000,00				Memperkuat Stabilitas Polhukhankam dan Transformasi Pelayanan Publik				500.000.000,00	
			Jumlah Laporan Hasil Pembinaan Aparatur Pemadam Kebakaran dan Penyelamatan Provinsi dan Kabupaten/Kota (Laporan)				1	1	1		(Satpol PP Sulteng, SULAWESI TENGAH)					1		Satuan Polisi Pamong Praja Provinsi Sulawesi Tengah	
			Sewa Bangunan Gedung Tempat Pertemuan (Kegiatan)				1		1	2.500.000,00	(Kota dan Kabupaten Prov Sulteng, SULAWESI TENGAH)	PENDAPATAN ASLI DAERAH (PAD)				Perangkat Daerah			Satuan Polisi Pamong Praja Provinsi Sulawesi Tengah
			Jasa Tenaga Ahli (Kegiatan)				1		1	5.000.000,00	(Kota dan Kabupaten Prov Sulteng, SULAWESI TENGAH)	PENDAPATAN ASLI DAERAH (PAD)				Perangkat Daerah			Satuan Polisi Pamong Praja Provinsi Sulawesi Tengah
			Alat/Bahan untuk Kegiatan Kantor (Kegiatan)				1		1	2.000.000,00	(Kota dan Kabupaten Prov Sulteng, SULAWESI TENGAH)	PENDAPATAN ASLI DAERAH (PAD)				Perangkat Daerah			Satuan Polisi Pamong Praja Provinsi Sulawesi Tengah
Makanan dan Minuman Rapat (Kegiatan)				1		1	4.154.000,00	(Kota dan Kabupaten Prov Sulteng, SULAWESI TENGAH)	PENDAPATAN ASLI DAERAH (PAD)				Perangkat Daerah			Satuan Polisi Pamong Praja Provinsi Sulawesi Tengah			
Perjalanan Dinas Biasa (Laporan)				1		1	50.346.000,00	(Kabupaten / Kota se Sulawesi Tengah, SULAWESI TENGAH)	PENDAPATAN ASLI DAERAH (PAD)				Perangkat Daerah			Satuan Polisi Pamong Praja Provinsi Sulawesi Tengah			
1.05.04.1.01.0027		Pengadaan Sarana dan Prasarana Pencegahan, Penanggulangan Kebakaran dan Alat Pelindung Diri						28.000.000,00				Memperkuat Stabilitas Polhukhankam dan Transformasi Pelayanan Publik				40.000.000,00			
			Jumlah Sarana dan Prasarana yang Tersedia untuk Pencegahan dan Penanggulangan Kebakaran, serta Alat Pelindung diri sesuai Standar Teknis Terkait (Unit)		0.00	1	1		(Satpol PP Sulteng, SULAWESI TENGAH)						1		Satuan Polisi Pamong Praja Provinsi Sulawesi Tengah		
			alat/bahan Untuk Kegiatan Kantor (Kegiatan)				1	28.000.000,00	(Kantor Satuan Polisi Pamong Praja, SULAWESI TENGAH)	PENDAPATAN ASLI DAERAH (PAD)				Perangkat Daerah			Satuan Polisi Pamong Praja Provinsi Sulawesi Tengah		

NO	KODE	URUSAN/BIDANG URUSAN/PROGRAM/KEGIATAN/ SUB KEGIATAN	INDIKATOR PROGRAM/KEGIATAN/SUB KEGIATAN	Target Akhir Periode RPJMD	REALISASI CAPAIAN RKPD TAHUN 2022	PRAKIRAAN CAPAIAN TARGET RKPD TAHUN 2023	CAPAIAN KINERJA DAN KERANGKA PENDANAAN						KELOMPOK SASARAN	PRAKIRAAN MAJU RENCANA TAHUN 2025		PERANGKAT DAERAH PENANGGUNG JAWAB
							TARGET 2024	PAGU INDIKATIF (Rp)	LOKASI	SUMBER DANA	PRIORITAS			TARGET	PAGU INDIKATIF (Rp)	
											NASIONAL	DAERAH				
1	2	3	4	5	6	7	8	9	10	11	12	13	14	15	16	17
	1.05.04.1.02	Pembinaan dan Pengawasan Pencegahan, Penanggulangan, Penyelamatan Kebakaran dan Penyelamatan Non Kebakaran						50.000.000,00			Memperkuat Stabilitas Polhukhankam dan Transformasi Pelayanan Publik	Percepatan Reformasi Birokrasi			500.000.000,00	
			Jumlah Laporan Pembinaan dan Pencegahan Kebakaran (Laporan)				2		(Kabupaten/Kota SeSulteng, SULAWESI TENGAH)					2		Satuan Polisi Pamong Praja Provinsi Sulawesi Tengah
	1.05.04.1.02.0004	Pembinaan Penyelenggaraan Pencegahan, Penanggulangan, Penyelamatan Kebakaran dan Penyelamatan Non Kebakaran						50.000.000,00			Memperkuat Stabilitas Polhukhankam dan Transformasi Pelayanan Publik				500.000.000,00	
			Jumlah Laporan Hasil Pembinaan Penyelenggaraan Pencegahan, Penanggulangan, Penyelamatan Kebakaran dan Penyelamatan Non Kebakaran (Laporan)		1.00	1.00	1.00		(Satpol PP Sulteng, SULAWESI TENGAH)					1.00		Satuan Polisi Pamong Praja Provinsi Sulawesi Tengah
			Perjalanan Dinas Biasa (Laporan)				1	34.200.000,00	(Satpol PP Sulteng, SULAWESI TENGAH)	PENDAPATAN ASLI DAERAH (PAD)			Perangkat Daerah			Satuan Polisi Pamong Praja Provinsi Sulawesi Tengah
			Honorarium Narasumber atau Pembahas, Moderator, Pembawa Acara, dan Panitia (Laporan)				1	7.600.000,00	(Satpol PP Sulteng, SULAWESI TENGAH)	PENDAPATAN ASLI DAERAH (PAD)			Perangkat Daerah			Satuan Polisi Pamong Praja Provinsi Sulawesi Tengah
			Alat/Bahan untuk Kegiatan Kantor (Laporan)				1	2.000.000,00	(Satpol PP Sulteng, SULAWESI TENGAH)	PENDAPATAN ASLI DAERAH (PAD)		1				Satuan Polisi Pamong Praja Provinsi Sulawesi Tengah
			Sewa Bangunan Gedung Tempat Pertemuan (Laporan)				1	2.500.000,00	(Satpol PP Sulteng, SULAWESI TENGAH)	PENDAPATAN ASLI DAERAH (PAD)			Perangkat Daerah			Satuan Polisi Pamong Praja Provinsi Sulawesi Tengah
			Makanan dan Minuman Rapat (Laporan)				1	3.700.000,00	(Satpol PP Sulteng, SULAWESI TENGAH)	PENDAPATAN ASLI DAERAH (PAD)			Perangkat Daerah			Satuan Polisi Pamong Praja Provinsi Sulawesi Tengah
	1.06	URUSAN PEMERINTAHAN BIDANG SOSIAL						41.122.018.445,58							-	
1.	1.06.01	PROGRAM PENUNJANG URUSAN PEMERINTAHAN DAERAH PROVINSI						20.894.593.445,58							-	
			INDEKS KEPUASAN MASYARAKAT (Nilai)				88,5									Dinas Sosial Provinsi Sulawesi Tengah
			INDEKS KEPUASAN MASYARAKAT (Nilai)				88,5									UPT Pantii Sosial Anak
			INDEKS KEPUASAN MASYARAKAT (Nilai)				88,5									UPT Pantii Sosial Rehabilitasi Tuna Sosial
			INDEKS KEPUASAN MASYARAKAT (Nilai)				88,5									UPT Pantii Sosial Tresna Werdha Madago Tentena
			Nilai Sakip (Nilai)				80									Dinas Sosial Provinsi Sulawesi Tengah
			Nilai Sakip (Nilai)				80									UPT Pantii Sosial Anak

NO	KODE	URUSAN/BIDANG URUSAN/PROGRAM/KEGIATAN/ SUB KEGIATAN	INDIKATOR PROGRAM/KEGIATAN/SUB KEGIATAN	Target Akhir Periode RPJMD	REALISASI CAPAIAN RKPD TAHUN 2022	PRAKIRAAN CAPAIAN TARGET RKPD TAHUN 2023	CAPAIAN KINERJA DAN KERANGKA PENDANAAN						KELOMPOK SASARAN	PRAKIRAAN MAJU RENCANA TAHUN 2025		PERANGKAT DAERAH PENANGGUNG JAWAB
							TARGET 2024	PAGU INDIKATIF (Rp)	LOKASI	SUMBER DANA	PRIORITAS			TARGET	PAGU INDIKATIF (Rp)	
											NASIONAL	DAERAH				
1	2	3	4	5	6	7	8	9	10	11	12	13	14	15	16	17
			Jumlah Laporan Evaluasi Kinerja Perangkat Daerah (Laporan)		1	1	1		(Kota Palu, SULAWESI TENGAH)					1		Dinas Sosial Provinsi Sulawesi Tengah
			Tim Pelaksana Kegiatan dan Sekretariat Tim Pelaksana Kegiatan (Dokumen)				1	6.900.000,00	(prov. sulawesi tengah, SULAWESI TENGAH)	PENDAPATAN ASLI DAERAH (PAD)			ASN dinas sosial			Dinas Sosial Provinsi Sulawesi Tengah
			Alat/Bahan untuk Kegiatan Kantor-Bahan Cetak (Laporan)				1	1.474.200,00	(prov. sulawesi tengah, SULAWESI TENGAH)	PENDAPATAN ASLI DAERAH (PAD)			ASN Dinas Sosial			Dinas Sosial Provinsi Sulawesi Tengah
			Jasa Tenaga Operator Komputer (Dokumen)				1	30.000.000,00	(prov. sulawesi tengah, SULAWESI TENGAH)	PENDAPATAN ASLI DAERAH (PAD)			ASN dinas sosial			Dinas Sosial Provinsi Sulawesi Tengah
			Perjalanan Dinas Biasa (Dokumen)				1	82.050.000,00	(prov sulawesi tengah, SULAWESI TENGAH)	PENDAPATAN ASLI DAERAH (PAD)			ASN dinas sosial			Dinas Sosial Provinsi Sulawesi Tengah
			Alat/Bahan untuk Kegiatan Kantor-Kertas dan Cover (Laporan)				1	1.675.800,00	(Kota palu, SULAWESI TENGAH)	PENDAPATAN ASLI DAERAH (PAD)			ASN dinas sosial			Dinas Sosial Provinsi Sulawesi Tengah
			Makanan dan Minuman Rapat (Dokumen)				1	21.700.000,00	(prov. sulawesi tengah, SULAWESI TENGAH)	PENDAPATAN ASLI DAERAH (PAD)			ASN dinas sosial			Dinas Sosial Provinsi Sulawesi Tengah
			Perjalanan Dinas Dalam Kota (Dokumen)				1	1.200.000,00	(prov. sulawesi tengah, SULAWESI TENGAH)	PENDAPATAN ASLI DAERAH (PAD)			ASN dinas sosial			Dinas Sosial Provinsi Sulawesi Tengah
	1.06.01.1.02	Administrasi Keuangan Perangkat Daerah						18.524.118.445,58								
			Persentase realisasi anggaran (%)				100		(Kota Palu, SULAWESI TENGAH)					100		Dinas Sosial Provinsi Sulawesi Tengah
	1.06.01.1.02.0001	Penyediaan Gaji dan Tunjangan ASN						18.424.118.445,58								
			Jumlah Orang yang Menerima Gaji dan Tunjangan ASN (Orang/ Bulan)		161	0	161.00		(kota palu, kab. sigi dan kab. poso, SULAWESI TENGAH)					0.00		Dinas Sosial Provinsi Sulawesi Tengah
			Laporan Pertanggungjawaban Keuangan (Laporan)				1	18.424.118.445,58	(Kota Palu, Poso dan Sigi, SULAWESI TENGAH)	PENDAPATAN ASLI DAERAH (PAD)			ASN dinas sosial			Dinas Sosial Provinsi Sulawesi Tengah
	1.06.01.1.02.0007	Koordinasi dan Penyusunan Laporan Keuangan Bulanan/ Triwulanan/Semesteran SKPD						100.000.000,00								
			Jumlah Laporan Keuangan Bulanan/ Triwulanan/Semesteran SKPD dan Laporan Koordinasi Penyusunan Laporan Keuangan Bulanan/Triwulanan/Semesteran SKPD (Laporan)		4	4	4		(Kota Palu, Kab. Sigi dan Kab. Poso, SULAWESI TENGAH)					4		Dinas Sosial Provinsi Sulawesi Tengah
			Alat/Bahan untuk Kegiatan Kantor-Bahan Cetak (Laporan)				4	1.325.600,00	(prov. sulawesi tengah, SULAWESI TENGAH)	PENDAPATAN ASLI DAERAH (PAD)			ASN Dinas Sosial			Dinas Sosial Provinsi Sulawesi Tengah
			Perjalanan Dinas Dalam Kota (Laporan)				4	900.000,00	(prov. sulawesi tengah, SULAWESI TENGAH)	PENDAPATAN ASLI DAERAH (PAD)			ASN dinas sosial			Dinas Sosial Provinsi Sulawesi Tengah
			Alat/Bahan untuk Kegiatan Kantor-Alat Tulis Kantor (Laporan)				4	1.915.600,00	(Kota palu, SULAWESI TENGAH)	PENDAPATAN ASLI DAERAH (PAD)			ASN dinas sosial			Dinas Sosial Provinsi Sulawesi Tengah
			Alat/Bahan untuk Kegiatan Kantor-Bahan Komputer (Laporan)				4	880.000,00	(prov. sulawesi tengah, SULAWESI TENGAH)	PENDAPATAN ASLI DAERAH (PAD)			asn dinas sosial			Dinas Sosial Provinsi Sulawesi Tengah

NO	KODE	URUSAN/BIDANG URUSAN/PROGRAM/KEGIATAN/ SUB KEGIATAN	INDIKATOR PROGRAM/KEGIATAN/SUB KEGIATAN	Target Akhir Periode RPJMD	REALISASI CAPAIAN RKPD TAHUN 2022	PRAKIRAAN CAPAIAN TARGET RKPD TAHUN 2023	CAPAIAN KINERJA DAN KERANGKA PENDANAAN						KELOMPOK SASARAN	PRAKIRAAN MAJU RENCANA TAHUN 2025		PERANGKAT DAERAH PENANGGUNG JAWAB	
							TARGET 2024	PAGU INDIKATIF (Rp)	LOKASI	SUMBER DANA	PRIORITAS			TARGET	PAGU INDIKATIF (Rp)		
											NASIONAL	DAERAH					
1	2	3	4	5	6	7	8	9	10	11	12	13	14	15	16	17	
1.06.01.1.06.0003	Penyediaan Peralatan Rumah Tangga	Jumlah Paket Komponen Instalasi Listrik/Penerangan Bangunan Kantor yang Disediakan (Paket)			1.00	1.00	1.00		(Kota Palu, kab. Sigi dan kab. Poso, SULAWESI TENGAH)					1.00		Dinas Sosial Provinsi Sulawesi Tengah	
		Alat/Bahan untuk Kegiatan Kantor-Alat Listrik (Paket)					1	15.000.000,00	(Kota Palu, SULAWESI TENGAH)	PENDAPATAN ASLI DAERAH (PAD)			ASN Dinas Sosial			Dinas Sosial Provinsi Sulawesi Tengah	
1.06.01.1.06.0009	Penyelenggaraan Rapat Koordinasi dan Konsultasi SKPD	Jumlah Paket Peralatan Rumah Tangga yang Disediakan (Paket)			1	1	1		(Kota Palu, Kab. Sigi dan Kab. Poso, SULAWESI TENGAH)					1		Dinas Sosial Provinsi Sulawesi Tengah	
		Alat/Bahan untuk Kegiatan Kantor-Alat/Bahan untuk Kegiatan Kantor Lainnya (Paket)					1	15.000.000,00	(Kota Palu, SULAWESI TENGAH)	PENDAPATAN ASLI DAERAH (PAD)			ASN Dinas Sosial			Dinas Sosial Provinsi Sulawesi Tengah	
		Jumlah Laporan Penyelenggaraan Rapat Koordinasi dan Konsultasi SKPD (Laporan)			2	2	2		(Kota Palu, SULAWESI TENGAH)					2		Dinas Sosial Provinsi Sulawesi Tengah	
			Jasa Tenaga Operator Komputer (Laporan)					2	30.000.000,00	(Kota Palu, SULAWESI TENGAH)	PENDAPATAN ASLI DAERAH (PAD)			ASN Dinas sosial			Dinas Sosial Provinsi Sulawesi Tengah
			Perjalanan Dinas Biasa (Laporan)					2	147.979.500,00	(Kota palu, SULAWESI TENGAH)	PENDAPATAN ASLI DAERAH (PAD)			ASn Dinas sosial			Dinas Sosial Provinsi Sulawesi Tengah
			Belanja Alat/Bahan untuk Kegiatan Kantor-Alat Tulis Kantor (Laporan)					2	1.500.000,00	(Kota Palu, SULAWESI TENGAH)	PENDAPATAN ASLI DAERAH (PAD)			ASn Dinas Sosial			Dinas Sosial Provinsi Sulawesi Tengah
			Alat/Bahan untuk Kegiatan Kantor-Kertas dan Cover (Laporan)					2	1.000.000,00	(Kota palu, SULAWESI TENGAH)	PENDAPATAN ASLI DAERAH (PAD)			ASN Dinas Sosial			Dinas Sosial Provinsi Sulawesi Tengah
			Alat/Bahan untuk Kegiatan Kantor-Bahan Cetak (Laporan)					2	4.220.500,00	(Kota palu, SULAWESI TENGAH)	PENDAPATAN ASLI DAERAH (PAD)			ASN dinas sosial			Dinas Sosial Provinsi Sulawesi Tengah
			Alat/Bahan untuk Kegiatan Kantor-Bahan Komputer (Laporan)					2	1.500.000,00	(Kota Palu, SULAWESI TENGAH)	PENDAPATAN ASLI DAERAH (PAD)			ASN Dinas sosial			Dinas Sosial Provinsi Sulawesi Tengah
			Honorarium Narasumber atau Pembahas, Moderator, Pembawa Acara, dan Panitia (Laporan)					2	13.800.000,00	(Kota palu, SULAWESI TENGAH)	PENDAPATAN ASLI DAERAH (PAD)			ASN Dinas Sosial			Dinas Sosial Provinsi Sulawesi Tengah
1.06.01.1.07	Pengadaan Barang Milik Daerah Penunjang						90.000.000,00										
1.06.01.1.07.0005	Pengadaan Mebel	Jumlah Laporan Pengadaan Barang Milik Daerah Penunjang Urusan Pemerintah (Dokumen)					1		(Kota Palu, SULAWESI TENGAH)					1		Dinas Sosial Provinsi Sulawesi Tengah	
		Jumlah Paket Mebel yang Disediakan (Paket)			0.00	71	1	30.000.000,00	(KOTA PALU, SULAWESI TENGAH)					1		Dinas Sosial Provinsi Sulawesi Tengah	

NO	KODE	URUSAN/BIDANG URUSAN/PROGRAM/KEGIATAN/ SUB KEGIATAN	INDIKATOR PROGRAM/KEGIATAN/SUB KEGIATAN	Target Akhir Periode RPJMD	REALISASI CAPAIAN RKPD TAHUN 2022	PRAKIRAAN CAPAIAN TARGET RKPD TAHUN 2023	CAPAIAN KINERJA DAN KERANGKA PENDANAAN					KELOMPOK SASARAN	PRAKIRAAN MAJU RENCANA TAHUN 2025		PERANGKAT DAERAH PENANGGUNG JAWAB		
							TARGET 2024	PAGU INDIKATIF (Rp)	LOKASI	SUMBER DANA	PRIORITAS		TARGET	PAGU INDIKATIF (Rp)			
											NASIONAL					DAERAH	
1	2	3	4	5	6	7	8	9	10	11	12	13	14	15	16	17	
1.06.01.1.07.0006	Pengadaan Peralatan dan Mesin Lainnya	Meja Kerja Pejabat (Paket)					1	30.000.000,00	(kota palu, SULAWESI TENGAH)	PENDAPATAN ASLI DAERAH (PAD)			ASN Dinas Sosial			Dinas Sosial Provinsi Sulawesi Tengah	
		Jumlah Unit Peralatan dan Mesin Lainnya yang Disediakan (Unit)			8	38	5	60.000.000,00	(Kota Palu, SULAWESI TENGAH)				5		-	Dinas Sosial Provinsi Sulawesi Tengah	
		Peralatan Studio Video dan Film (Unit)						1	20.000.000,00	(kota Palu, SULAWESI TENGAH)	PENDAPATAN ASLI DAERAH (PAD)			ASn Dinas Sosial			Dinas Sosial Provinsi Sulawesi Tengah
		Alat Pendingin (Unit)						5	30.000.000,00	(Kota palu, SULAWESI TENGAH)	PENDAPATAN ASLI DAERAH (PAD)			ASn Dinas Sosial			Dinas Sosial Provinsi Sulawesi Tengah
		Peralatan Komputer Lainnya (Unit)						1	10.000.000,00	(Kota palu, SULAWESI TENGAH)	PENDAPATAN ASLI DAERAH (PAD)			ASN Dinas Sosial			Dinas Sosial Provinsi Sulawesi Tengah
1.06.01.1.08	Penyediaan Jasa Penunjang Urusan Pemerintahan Daerah							1.470.000.000,00								-	
		Jumlah laporan Penyediaan Jasa Penunjang Urusan Pemerintahan Daerah (Laporan)					4		(Kota palu, SULAWESI TENGAH)				1			Dinas Sosial Provinsi Sulawesi Tengah	
		Jumlah laporan Penyediaan Jasa Penunjang Urusan Pemerintahan Daerah (Laporan)					4		(Kota Palu, SULAWESI TENGAH)				0			UPT Panti Sosial Anak	
		Jumlah laporan Penyediaan Jasa Penunjang Urusan Pemerintahan Daerah (Laporan)					4		(Kabupaten Sigi, SULAWESI TENGAH)				0			UPT Panti Sosial Rehabilitasi Tuna Sosial	
		Jumlah laporan Penyediaan Jasa Penunjang Urusan Pemerintahan Daerah (Laporan)					4		(Kab. Poso, SULAWESI TENGAH)				0			UPT Panti Sosial Tresna Werdha Madago Tentena	
1.06.01.1.08.0001	Penyediaan Jasa Surat Menyurat							7.000.000,00								-	
		Jumlah Laporan Penyediaan Jasa Surat Menyurat (Laporan)			1	1	1		(Kota Palu, SULAWESI TENGAH)				1			Dinas Sosial Provinsi Sulawesi Tengah	
		Alat/Bahan untuk Kegiatan Kantor-Bahan Cetak (Laporan)						1	683.900,00	(Kota Palu, SULAWESI TENGAH)	PENDAPATAN ASLI DAERAH (PAD)			ASn Dinas Sosial			Dinas Sosial Provinsi Sulawesi Tengah
		Alat/Bahan untuk Kegiatan Kantor-Alat Tulis Kantor (Laporan)						1	808.500,00	(Kota Palu, SULAWESI TENGAH)	PENDAPATAN ASLI DAERAH (PAD)			ASN Dinas Sosial			Dinas Sosial Provinsi Sulawesi Tengah
		Alat/Bahan untuk Kegiatan Kantor-Benda Pos (Laporan)						1	5.000.000,00	(Kota palu, SULAWESI TENGAH)	PENDAPATAN ASLI DAERAH (PAD)			ASN Dinas Sosial			Dinas Sosial Provinsi Sulawesi Tengah
1.06.01.1.08.0002	Penyediaan Jasa Komunikasi, Sumber Daya Air dan Listrik	Alat/Bahan untuk Kegiatan Kantor-Kertas dan Cover (Laporan)					1	507.600,00	(Kota palu, SULAWESI TENGAH)	PENDAPATAN ASLI DAERAH (PAD)			ASN Dinas Sosial			Dinas Sosial Provinsi Sulawesi Tengah	
		Jumlah Laporan Penyediaan Jasa Komunikasi, Sumber Daya Air dan Listrik yang Disediakan (Laporan)			0.00	0.00	1	320.000.000,00	(Kota palu, KOTA PALU)				0.00			UPT Panti Sosial Anak	

NO	KODE	URUSAN/BIDANG URUSAN/PROGRAM/KEGIATAN/ SUB KEGIATAN	INDIKATOR PROGRAM/KEGIATAN/SUB KEGIATAN	Target Akhir Periode RPJMD	REALISASI CAPAIAN RKPD TAHUN 2022	PRAKIRAAN CAPAIAN TARGET RKPD TAHUN 2023	CAPAIAN KINERJA DAN KERANGKA PENDANAAN						KELOMPOK SASARAN	PRAKIRAAN MAJU RENCANA TAHUN 2025		PERANGKAT DAERAH PENANGGUNG JAWAB
							TARGET 2024	PAGU INDIKATIF (Rp)	LOKASI	SUMBER DANA	PRIORITAS			TARGET	PAGU INDIKATIF (Rp)	
											NASIONAL	DAERAH				
1	2	3	4	5	6	7	8	9	10	11	12	13	14	15	16	17
			Jumlah Laporan Penyediaan Jasa Komunikasi, Sumber Daya Air dan Listrik yang Disediakan (Laporan)		0.00	0.00	1		(Kabupaten sigi, SULAWESI TENGAH)					0.00		UPT Pantii Sosial Rehabilitasi Tuna Sosial
			Jumlah Laporan Penyediaan Jasa Komunikasi, Sumber Daya Air dan Listrik yang Disediakan (Laporan)		0.00	0.00	1		(Kab. Poso, SULAWESI TENGAH)					0.00		UPT Pantii Sosial Tresna Werdha Madago Tentena
			Tagihan Listrik (Laporan)				1	33.820.000,00	(Kota palu, KOTA PALU)	PENDAPATAN ASLI DAERAH (PAD)		ASN				UPT Pantii Sosial Anak
			Internet (Laporan)				1	7.380.000,00	(Kota palu, KOTA PALU)	PENDAPATAN ASLI DAERAH (PAD)		ASn				UPT Pantii Sosial Anak
			Tagihan Listrik (Laporan)				1	36.420.000,00	(Kab. Poso, SULAWESI TENGAH)	PENDAPATAN ASLI DAERAH (PAD)		ASN				UPT Pantii Sosial Tresna Werdha Madago Tentena
			Tagihan Listrik (Laporan)				1	33.820.000,00	(kabupaten sigi, SULAWESI TENGAH)	PENDAPATAN ASLI DAERAH (PAD)		ASN				UPT Pantii Sosial Rehabilitasi Tuna Sosial
			Belanja Internet (Laporan)				1	7.380.000,00	(Kab. Poso, SULAWESI TENGAH)	PENDAPATAN ASLI DAERAH (PAD)		ASN				UPT Pantii Sosial Tresna Werdha Madago Tentena
			Belanja Internet (Laporan)				1	7.380.000,00	(Kabupaten Sigi, SULAWESI TENGAH)	PENDAPATAN ASLI DAERAH (PAD)		ASN				UPT Pantii Sosial Rehabilitasi Tuna Sosial
			Tagihan Air (Laporan)				1	5.000.000,00	(Kota Palu, KOTA PALU)	PENDAPATAN ASLI DAERAH (PAD)		ASN				UPT Pantii Sosial Anak
			Jumlah Laporan Penyediaan Jasa Komunikasi, Sumber Daya Air dan Listrik yang Disediakan (Laporan)		1	1	1		(Kota Palu, Kab. Sigi dan kab. Poso, SULAWESI TENGAH)					1		Dinas Sosial Provinsi Sulawesi Tengah
			Tagihan Listrik (Laporan)				1	138.442.225,00	(Kota palu, SULAWESI TENGAH)	PENDAPATAN ASLI DAERAH (PAD)		ASN Dinas Sosial				Dinas Sosial Provinsi Sulawesi Tengah
			Langganan Jurnal/Surat Kabar/Majalah (Laporan)				1	11.777.775,00	(Kota Palu, SULAWESI TENGAH)	PENDAPATAN ASLI DAERAH (PAD)		ASN Dinas Sosial				Dinas Sosial Provinsi Sulawesi Tengah
			Langganan Internet (Laporan)				1	37.380.000,00	(Kota Palu, SULAWESI TENGAH)	PENDAPATAN ASLI DAERAH (PAD)		ASN Dinas Sosial				Dinas Sosial Provinsi Sulawesi Tengah
			Tagihan Telepon (Laporan)				1	1.200.000,00	(Kota Palu, Kab. Sigi dan Kab. Poso, SULAWESI TENGAH)	PENDAPATAN ASLI DAERAH (PAD)		ASN Dinas Sosial				Dinas Sosial Provinsi Sulawesi Tengah
	1.06.01.1.08.0003	Penyediaan Jasa Peralatan dan Perlengkapan Kantor						45.000.000,00								
			Jumlah Laporan Penyediaan Jasa Peralatan dan Perlengkapan Kantor yang Disediakan (Laporan)		1	1	1		(Kota Palu, Kab. Sigi dan Kab. Poso, SULAWESI TENGAH)					1		Dinas Sosial Provinsi Sulawesi Tengah
			Pemeliharaan Komputer-Komputer Unit-Personal Computer (Laporan)				1	11.680.000,00	(Kota Palu, SULAWESI TENGAH)	PENDAPATAN ASLI DAERAH (PAD)		ASN Dinas Sosial				Dinas Sosial Provinsi Sulawesi Tengah
			Pemeliharaan Komputer-Peralatan Komputer-Peralatan Personal Computer (Laporan)				1	7.070.000,00	(Kota palu, SULAWESI TENGAH)	PENDAPATAN ASLI DAERAH (PAD)		ASN Dinas Sosial				Dinas Sosial Provinsi Sulawesi Tengah

NO	KODE	URUSAN/BIDANG URUSAN/PROGRAM/KEGIATAN/ SUB KEGIATAN	INDIKATOR PROGRAM/KEGIATAN/SUB KEGIATAN	Target Akhir Periode RPJMD	REALISASI CAPAIAN RKPD TAHUN 2022	PRAKIRAAN CAPAIAN TARGET RKPD TAHUN 2023	CAPAIAN KINERJA DAN KERANGKA PENDANAAN					KELOMPOK SASARAN	PRAKIRAAN MAJU RENCANA TAHUN 2025		PERANGKAT DAERAH PENANGGUNG JAWAB			
							TARGET 2024	PAGU INDIKATIF (Rp)	LOKASI	SUMBER DANA	PRIORITAS		TARGET	PAGU INDIKATIF (Rp)				
											NASIONAL					DAERAH		
1	2	3	4	5	6	7	8	9	10	11	12	13	14	15	16	17		
1.06.01.1.08.0004	Penyediaan Jasa Pelayanan Umum Kantor	Pemeliharaan Alat Bengkel dan Alat Ukur-Alat Bengkel Tak Bermesin-Alat Bengkel Tak Bermesin Lainnya (Laporan)					1	1.000.000,00	(kota palu, SULAWESI TENGAH)	PENDAPATAN ASLI DAERAH (PAD)			ASN Dinas Sosial			Dinas Sosial Provinsi Sulawesi Tengah		
		Pemeliharaan Alat Kantor dan Rumah Tangga-Alat Rumah Tangga-Alat Pendingin (Laporan)					1	15.250.000,00	(Kota Palu, SULAWESI TENGAH)	PENDAPATAN ASLI DAERAH (PAD)			ASN Dinas Sosial			Dinas Sosial Provinsi Sulawesi Tengah		
		Pemeliharaan Alat Kantor dan Rumah Tangga-Alat Rumah Tangga-Alat Rumah Tangga Lainnya (Home Use) (Laporan)						1	10.000.000,00	(Kota Palu, SULAWESI TENGAH)	PENDAPATAN ASLI DAERAH (PAD)			ASN Dinas Sosial			Dinas Sosial Provinsi Sulawesi Tengah	
									1.098.000.000,00									
		Jumlah Laporan Penyediaan Jasa Pelayanan Umum Kantor yang Disediakan (Laporan)			0.00	0.00		1		(Kota Palu, KOTA PALU)						0.00		UPT Panti Sosial Anak
		Jumlah Laporan Penyediaan Jasa Pelayanan Umum Kantor yang Disediakan (Laporan)			0.00	0.00		1		(Kabupaten Sigi, SULAWESI TENGAH)						0.00		UPT Panti Sosial Rehabilitasi Tuna Sosial
		Jumlah Laporan Penyediaan Jasa Pelayanan Umum Kantor yang Disediakan (Laporan)			0.00	0.00		1		(Kabupaten Poso, SULAWESI TENGAH)						0.00		UPT Panti Sosial Tresna Werdha Madago Tentena
		Alat Bahan kertas (Laporan)						1	1.000.000,00	(Kabupaten Sigi, SULAWESI TENGAH)	PENDAPATAN ASLI DAERAH (PAD)			ASN				UPT Panti Sosial Rehabilitasi Tuna Sosial
		alat bahan kegiatan kamtor kertas (Laporan)						1	1.000.000,00	(Kota Palu, KOTA PALU)	PENDAPATAN ASLI DAERAH (PAD)			ASN				UPT Panti Sosial Anak
		alat bahan kantor kertas (Laporan)						1	1.000.000,00	(Kabupaten Poso, SULAWESI TENGAH)	PENDAPATAN ASLI DAERAH (PAD)			ASN				UPT Panti Sosial Tresna Werdha Madago Tentena
		alat tulis kantor (Laporan)						1	1.000.000,00	(Kabupaten Sigi, SULAWESI TENGAH)	PENDAPATAN ASLI DAERAH (PAD)			ASN				UPT Panti Sosial Rehabilitasi Tuna Sosial
		Bahan bahan cetak (Laporan)						1	1.000.000,00	(Kota Palu, KOTA PALU)	PENDAPATAN ASLI DAERAH (PAD)			ASN				UPT Panti Sosial Anak
		bahan cetak (Laporan)						1	1.000.000,00	(Kab. Poso, SULAWESI TENGAH)	PENDAPATAN ASLI DAERAH (PAD)			ASN				UPT Panti Sosial Tresna Werdha Madago Tentena
Jasa Tenaga Pelayanan Umum (Laporan)						1	148.800.000,00	(Kota palu, KOTA PALU)	PENDAPATAN ASLI DAERAH (PAD)			Non ASN				UPT Panti Sosial Anak		
Bahan cetak (Laporan)						1	1.000.000,00	(Kabupaten Sigi, SULAWESI TENGAH)	PENDAPATAN ASLI DAERAH (PAD)			ASN				UPT Panti Sosial Rehabilitasi Tuna Sosial		
Alat bahan komputer (Laporan)						1	1.000.000,00	(Kab. Poso, SULAWESI TENGAH)	PENDAPATAN ASLI DAERAH (PAD)			ASN				UPT Panti Sosial Tresna Werdha Madago Tentena		
Bahan-bahan komputer (Laporan)						1	1.000.000,00	(Kota Palu, KOTA PALU)	PENDAPATAN ASLI DAERAH (PAD)			ASN				UPT Panti Sosial Anak		

NO	KODE	URUSAN/BIDANG URUSAN/PROGRAM/KEGIATAN/ SUB KEGIATAN	INDIKATOR PROGRAM/KEGIATAN/SUB KEGIATAN	Target Akhir Periode RPJMD	REALISASI CAPAIAN RKPD TAHUN 2022	PRAKIRAAN CAPAIAN TARGET RKPD TAHUN 2023	CAPAIAN KINERJA DAN KERANGKA PENDANAAN					KELOMPOK SASARAN	PRAKIRAAN MAJU RENCANA TAHUN 2025		PERANGKAT DAERAH PENANGGUNG JAWAB	
							TARGET 2024	PAGU INDIKATIF (Rp)	LOKASI	SUMBER DANA	PRIORITAS		TARGET	PAGU INDIKATIF (Rp)		
											NASIONAL					DAERAH
1	2	3	4	5	6	7	8	9	10	11	12	13	14	15	16	17
			alat bahan komputer (Laporan)				1	1.000.000,00	(Kabupaten Sigi, SULAWESI TENGAH)	PENDAPATAN ASLI DAERAH (PAD)			ASN			UPT Pantii Sosial Rehabilitasi Tuna Sosial
			Perabot Kantor (Laporan)				1	1.000.000,00	(Kab. Poso, SULAWESI TENGAH)	PENDAPATAN ASLI DAERAH (PAD)			ASN			UPT Pantii Sosial Tresna Werdha Madago Tentena
			alat bahan perabot kantor (Laporan)				1	1.000.000,00	(Kabupaten Sigi, SULAWESI TENGAH)	PENDAPATAN ASLI DAERAH (PAD)			ASN			UPT Pantii Sosial Rehabilitasi Tuna Sosial
			alat tulis kantor (Laporan)				1	1.000.000,00	(Kota Palu, KOTA PALU)	PENDAPATAN ASLI DAERAH (PAD)			ASN			UPT Pantii Sosial Anak
			Jasa Tenaga Pelayanan Umum (Laporan)				1	181.200.000,00	(Kab. poso, SULAWESI TENGAH)	PENDAPATAN ASLI DAERAH (PAD)			Non ASN			UPT Pantii Sosial Tresna Werdha Madago Tentena
			alat perabot kantor (Laporan)				1	1.000.000,00	(Kota Palu, KOTA PALU)	PENDAPATAN ASLI DAERAH (PAD)			ASN			UPT Pantii Sosial Anak
			Jasa tenaga pelayanan umum (Laporan)				1	64.800.000,00	(Kabupaten Sigi, SULAWESI TENGAH)	PENDAPATAN ASLI DAERAH (PAD)			Non ASN			UPT Pantii Sosial Rehabilitasi Tuna Sosial
			Alat Tulis kantor (Laporan)				1	1.000.000,00	(kabupaten Poso, SULAWESI TENGAH)	PENDAPATAN ASLI DAERAH (PAD)			ASN			UPT Pantii Sosial Tresna Werdha Madago Tentena
			Jumlah Laporan Penyediaan Jasa Pelayanan Umum Kantor yang Disediakan (Laporan)		1	1	1		(Kota palu, Kab. sigi dan kab. poso, SULAWESI TENGAH)					1		Dinas Sosial Provinsi Sulawesi Tengah
			Makanan dan Minuman Jamuan Tamu (Laporan)				1	37.500.000,00	(kota palu, SULAWESI TENGAH)	PENDAPATAN ASLI DAERAH (PAD)			asn dinas sosial			Dinas Sosial Provinsi Sulawesi Tengah
			Jasa Tenaga Keamanan (Laporan)				1	120.000.000,00	(kota palu, SULAWESI TENGAH)	PENDAPATAN ASLI DAERAH (PAD)			asn dinas sosial			Dinas Sosial Provinsi Sulawesi Tengah
			Jasa Tenaga Pelayanan Umum (Laporan)				1	282.000.000,00	(kota palu, SULAWESI TENGAH)	PENDAPATAN ASLI DAERAH (PAD)			asn dinas sosial			Dinas Sosial Provinsi Sulawesi Tengah
			Alat/Bahan untuk Kegiatan Kantor- Bahan Cetak (Laporan)				1	69.196.168,00	(Kota palu, SULAWESI TENGAH)	PENDAPATAN ASLI DAERAH (PAD)			ASN Dinas Sosial			Dinas Sosial Provinsi Sulawesi Tengah
			Alat/Bahan untuk Kegiatan Kantor-Bahan Komputer (Laporan)				1	10.209.832,00	(kota palu, SULAWESI TENGAH)	PENDAPATAN ASLI DAERAH (PAD)			asn dinas sosial			Dinas Sosial Provinsi Sulawesi Tengah
			Jasa Iklan/Reklame, Film, dan Pemotretan (Laporan)				1	4.000.000,00	(kota palu, SULAWESI TENGAH)	PENDAPATAN ASLI DAERAH (PAD)			asn dinas sosial			Dinas Sosial Provinsi Sulawesi Tengah
			Jasa Tenaga Kebersihan (Laporan)				1	72.000.000,00	(kota palu, SULAWESI TENGAH)	PENDAPATAN ASLI DAERAH (PAD)			asn dinas sosial			Dinas Sosial Provinsi Sulawesi Tengah
			Alat/Bahan untuk Kegiatan Kantor-Alat Tulis Kantor (Laporan)				1	15.661.500,00	(Kota Palu, SULAWESI TENGAH)	PENDAPATAN ASLI DAERAH (PAD)			asn dinas sosial			Dinas Sosial Provinsi Sulawesi Tengah
			Alat/Bahan untuk Kegiatan Kantor- Kertas dan Cover (Laporan)				1	38.512.500,00	(kota palu, SULAWESI TENGAH)	PENDAPATAN ASLI DAERAH (PAD)			asn dinas sosial			Dinas Sosial Provinsi Sulawesi Tengah
			Alat/Bahan untuk Kegiatan Kantor-Perabot Kantor (Laporan)				1	2.800.000,00	(kota palu, SULAWESI TENGAH)	PENDAPATAN ASLI DAERAH (PAD)			asn dinas sosial			Dinas Sosial Provinsi Sulawesi Tengah

NO	KODE	URUSAN/BIDANG URUSAN/PROGRAM/KEGIATAN/ SUB KEGIATAN	INDIKATOR PROGRAM/KEGIATAN/SUB KEGIATAN	Target Akhir Periode RPJMD	REALISASI CAPAIAN RKPD TAHUN 2022	PRAKIRAAN CAPAIAN TARGET RKPD TAHUN 2023	CAPAIAN KINERJA DAN KERANGKA PENDANAAN						KELOMPOK SASARAN	PRAKIRAAN MAJU RENCANA TAHUN 2025		PERANGKAT DAERAH PENANGGUNG JAWAB	
							TARGET 2024	PAGU INDIKATIF (Rp)	LOKASI	SUMBER DANA	PRIORITAS			TARGET	PAGU INDIKATIF (Rp)		
											NASIONAL	DAERAH					
1	2	3	4	5	6	7	8	9	10	11	12	13	14	15	16	17	
			<p><i>Persentase Rekomendasi Izin Undian Gratis Berhadiah dan Pengumpulan Sumbangan Masyarakat Lintas Kabupaten/Kota Yang Diterbitkan (%)</i></p> <p><i>Persentase Lembaga Sosial Masyarakat yang Aktif dalam Pelayanan Sosial (%)</i></p> <p><i>Persentase SDM Kesos yang Profesional (%)</i></p>				10									<p><i>Dinas Sosial Provinsi Sulawesi Tengah</i></p> <p><i>Dinas Sosial Provinsi Sulawesi Tengah</i></p> <p><i>Dinas Sosial Provinsi Sulawesi Tengah</i></p>	
	1.06.02.1.01	Penerbitan Izin Pengumpulan Sumbangan Lintas Daerah Kabupaten/Kota dalam 1 (Satu) Daerah Provinsi						40.000.000,00								-	<p><i>Dinas Sosial Provinsi Sulawesi Tengah</i></p>
	1.06.02.1.01.0001	Koordinasi dan Sinkronisasi Penerbitan Izin Undian Gratis Berhadiah dan Pengumpulan Uang atau Barang						40.000.000,00								-	<p><i>Dinas Sosial Provinsi Sulawesi Tengah</i></p> <p><i>Dinas Sosial Provinsi Sulawesi Tengah</i></p> <p><i>Dinas Sosial Provinsi Sulawesi Tengah</i></p> <p><i>Dinas Sosial Provinsi Sulawesi Tengah</i></p> <p><i>Dinas Sosial Provinsi Sulawesi Tengah</i></p> <p><i>Dinas Sosial Provinsi Sulawesi Tengah</i></p> <p><i>Dinas Sosial Provinsi Sulawesi Tengah</i></p> <p><i>Dinas Sosial Provinsi Sulawesi Tengah</i></p>
			Jumlah Rekomendasi Izin Undian Gratis Berhadiah dan Pengumpulan Sumbangan Masyarakat yang diterbitkan (Izin)				5		(Kota Palu, SULAWESI TENGAH)					5			<p><i>Dinas Sosial Provinsi Sulawesi Tengah</i></p>
			Jumlah Dokumen Hasil Koordinasi dan Sinkronisasi Penerbitan Izin Undian Gratis Berhadiah dan Pengumpulan Uang atau Barang (Dokumen)		5	5	5		(Kota palu, SULAWESI TENGAH)					5			<p><i>Dinas Sosial Provinsi Sulawesi Tengah</i></p>
			Alat/Bahan untuk Kegiatan Kantor-Bahan Cetak (Dokumen)				5	830.000,00	(Semua Kabupaten/Kota, SULAWESI TENGAH)	PENDAPATAN ASLI DAERAH (PAD)			Masyarakat atau Pelaku Usaha				<p><i>Dinas Sosial Provinsi Sulawesi Tengah</i></p>
			Perjalanan Dinas Dalam Kota (Laporan)				1	12.065.000,00	(Kabupaten/Kota, SULAWESI TENGAH)	PENDAPATAN ASLI DAERAH (PAD)			Masyarakat atau Pelaku Usaha				<p><i>Dinas Sosial Provinsi Sulawesi Tengah</i></p>
			Honorarium Narasumber atau Pembahas, Moderator, Pembawa Acara, dan Panitia (Dokumen)				5	3.400.000,00	(Semua Kabupaten/Kota, SULAWESI TENGAH)	PENDAPATAN ASLI DAERAH (PAD)			Masyarakat atau Kelompok Usaha				<p><i>Dinas Sosial Provinsi Sulawesi Tengah</i></p>
			Makanan dan Minuman Rapat (Dokumen)				5	7.730.000,00	(Semua Kabupaten/Kota, SULAWESI TENGAH)	PENDAPATAN ASLI DAERAH (PAD)			Masyarakat atau Pelaku Usaha				<p><i>Dinas Sosial Provinsi Sulawesi Tengah</i></p>
			Alat/Bahan untuk Kegiatan Kantor-Alat Tulis Kantor (Dokumen)				5	1.845.000,00	(Semua Kabupaten / Kota, SULAWESI TENGAH)	PENDAPATAN ASLI DAERAH (PAD)			-				<p><i>Dinas Sosial Provinsi Sulawesi Tengah</i></p>
			Perjalanan Dinas Biasa (Laporan)				1	14.130.000,00	(Kabupaten/Kota, SULAWESI TENGAH)	PENDAPATAN ASLI DAERAH (PAD)			Masyarakat atau Pelaku Usaha				<p><i>Dinas Sosial Provinsi Sulawesi Tengah</i></p>
	1.06.02.1.02	Pemberdayaan Potensi Sumber Kesejahteraan Sosial Provinsi						350.000.000,00								-	<p><i>Dinas Sosial Provinsi Sulawesi Tengah</i></p> <p><i>Dinas Sosial Provinsi Sulawesi Tengah</i></p>
			Jumlah Lembaga sosial kemasyarakatan yang diberdayakan dalam pendampingan Program Kesos, (Lembaga)				33		(Kota Palu, SULAWESI TENGAH)					60			<p><i>Dinas Sosial Provinsi Sulawesi Tengah</i></p>
			Jumlah SDM Kesos yang mengikuti seminar, bimbingan, pemantapan dan pendampingan Program Kesos (Orang)				39		(Kota Palu, SULAWESI TENGAH)					233			<p><i>Dinas Sosial Provinsi Sulawesi Tengah</i></p>

NO	KODE	URUSAN/BIDANG URUSAN/PROGRAM/KEGIATAN/ SUB KEGIATAN	INDIKATOR PROGRAM/KEGIATAN/SUB KEGIATAN	Target Akhir Periode RPJMD	REALISASI CAPAIAN RKPD TAHUN 2022	PRAKIRAAN CAPAIAN TARGET RKPD TAHUN 2023	CAPAIAN KINERJA DAN KERANGKA PENDANAAN					KELOMPOK SASARAN	PRAKIRAAN MAJU RENCANA TAHUN 2025		PERANGKAT DAERAH PENANGGUNG JAWAB	
							TARGET 2024	PAGU INDIKATIF (Rp)	LOKASI	SUMBER DANA	PRIORITAS		TARGET	PAGU INDIKATIF (Rp)		
											NASIONAL					DAERAH
1	2	3	4	5	6	7	8	9	10	11	12	13	14	15	16	17
1.06.02.1.02.0001	Peningkatan Kemampuan Potensi Pekerja Sosial Masyarakat Kewenangan Provinsi	Jumlah Orang Mendapat Peningkatan Kapasitas Pekerja Sosial Masyarakat Kewenangan Provinsi (Orang)			76	21	21	50.000.000,00	(Kota palu, SULAWESI TENGAH)					165		Dinas Sosial Provinsi Sulawesi Tengah
		Alat/Bahan untuk Kegiatan Kantor-Alat Tulis Kantor (Orang)					21	196.850,00	(Kota Palu, SULAWESI TENGAH)	PENDAPATAN ASLI DAERAH (PAD)						Dinas Sosial Provinsi Sulawesi Tengah
		Perjalanan Dinas Biasa (Laporan)					1	12.770.000,00	(Kota Palu, SULAWESI TENGAH)	PENDAPATAN ASLI DAERAH (PAD)						Dinas Sosial Provinsi Sulawesi Tengah
		Alat/Bahan untuk Kegiatan Kantor- Bahan Cetak (Orang)					21	343.150,00	(Kota Palu, SULAWESI TENGAH)	PENDAPATAN ASLI DAERAH (PAD)						Dinas Sosial Provinsi Sulawesi Tengah
		Perjalanan Dinas Paket Meeting Dalam Kota (Laporan)					1	4.305.000,00	(Kota Palu, SULAWESI TENGAH)	PENDAPATAN ASLI DAERAH (PAD)						Dinas Sosial Provinsi Sulawesi Tengah
		Honorarium Narasumber atau Pembahas, Moderator, Pembawa Acara, dan Panitia (Orang)					21	5.100.000,00	(Kota Palu, SULAWESI TENGAH)	PENDAPATAN ASLI DAERAH (PAD)						Dinas Sosial Provinsi Sulawesi Tengah
		Makanan dan Minuman Rapat (Orang)					21	8.085.000,00	(Kota Palu, SULAWESI TENGAH)	PENDAPATAN ASLI DAERAH (PAD)						Dinas Sosial Provinsi Sulawesi Tengah
		Jasa Tenaga Pelayanan Umum (Orang)					21	19.200.000,00	(Kota Palu, SULAWESI TENGAH)	PENDAPATAN ASLI DAERAH (PAD)						Dinas Sosial Provinsi Sulawesi Tengah
1.06.02.1.02.0002	Peningkatan Kemampuan Potensi Tenaga Kesejahteraan Sosial Kecamatan Kewenangan Provinsi	Jumlah Tenaga Kesejahteraan Sosial Kecamatan Kewenangan Provinsi yang Meningkat Kapasitasnya (Orang)			15	14	14	50.000.000,00	(Kota palu, SULAWESI TENGAH)					60		Dinas Sosial Provinsi Sulawesi Tengah
		Alat/Bahan untuk Kegiatan Kantor- Bahan Cetak (Orang)					14	419.050,00	(Kota Palu, SULAWESI TENGAH)	PENDAPATAN ASLI DAERAH (PAD)						Dinas Sosial Provinsi Sulawesi Tengah
		Alat/Bahan untuk Kegiatan Kantor-Alat Tulis Kantor (Orang)					14	323.950,00	(Kota palu, SULAWESI TENGAH)	PENDAPATAN ASLI DAERAH (PAD)						Dinas Sosial Provinsi Sulawesi Tengah
		Makanan dan Minuman Rapat (Orang)					14	12.642.000,00	(Kota Palu, SULAWESI TENGAH)	PENDAPATAN ASLI DAERAH (PAD)						Dinas Sosial Provinsi Sulawesi Tengah
		Perjalanan Dinas Biasa (Laporan)					1	6.500.000,00	(Kota Palu, SULAWESI TENGAH)	PENDAPATAN ASLI DAERAH (PAD)						Dinas Sosial Provinsi Sulawesi Tengah
		Jasa Tenaga Pelayanan Umum (Laporan)					1	19.200.000,00	(Kota Palu, SULAWESI TENGAH)	PENDAPATAN ASLI DAERAH (PAD)						Dinas Sosial Provinsi Sulawesi Tengah
		Perjalanan Dinas Paket Meeting Dalam Kota (Laporan)					1	5.200.000,00	(Kota Palu, SULAWESI TENGAH)	PENDAPATAN ASLI DAERAH (PAD)						Dinas Sosial Provinsi Sulawesi Tengah
		Honorarium Narasumber atau Pembahas, Moderator, Pembawa Acara, dan Panitia (Orang)					14	5.400.000,00	(Kota Palu, SULAWESI TENGAH)	PENDAPATAN ASLI DAERAH (PAD)						Dinas Sosial Provinsi Sulawesi Tengah

NO	KODE	URUSAN/BIDANG URUSAN/PROGRAM/KEGIATAN/ SUB KEGIATAN	INDIKATOR PROGRAM/KEGIATAN/SUB KEGIATAN	Target Akhir Periode RPJMD	REALISASI CAPAIAN RKPD TAHUN 2022	PRAKIRAAN CAPAIAN TARGET RKPD TAHUN 2023	CAPAIAN KINERJA DAN KERANGKA PENDANAAN						KELOMPOK SASARAN	PRAKIRAAN MAJU RENCANA TAHUN 2025		PERANGKAT DAERAH PENANGGUNG JAWAB	
							TARGET 2024	PAGU INDIKATIF (Rp)	LOKASI	SUMBER DANA	PRIORITAS			TARGET	PAGU INDIKATIF (Rp)		
											NASIONAL	DAERAH					
1	2	3	4	5	6	7	8	9	10	11	12	13	14	15	16	17	
1.06.02.1.02.0003	Peningkatan Kemampuan Potensi Sumber Kesejahteraan Sosial Keluarga Kewenangan Provinsi	Alat/Bahan untuk Kegiatan Kantor-Kertas dan Cover (Orang)					14	315.000,00	(Kota Palu, SULAWESI TENGAH)	PENDAPATAN ASLI DAERAH (PAD)			Tenaga Kesejahteraan Sosial Kecamatan			Dinas Sosial Provinsi Sulawesi Tengah	
		Jumlah Keluarga yang Meningkatkan Kapasitasnya Kewenangan Provinsi (Keluarga)		4	4	4		78.820.000,00	(Kota palu, SULAWESI TENGAH)					8		Dinas Sosial Provinsi Sulawesi Tengah	
		Alat/Bahan untuk Kegiatan Kantor-Kertas dan Cover (Keluarga)						4	776.700,00	(Kota palu, SULAWESI TENGAH)	PENDAPATAN ASLI DAERAH (PAD)			Keluarga Pionir dan FCU			Dinas Sosial Provinsi Sulawesi Tengah
		Perjalanan Dinas Biasa (Keluarga)						4	34.710.000,00	(Poso , Sigi , Toli-Toli, SULAWESI TENGAH)	PENDAPATAN ASLI DAERAH (PAD)			Keluarga Pioner dan FCU			Dinas Sosial Provinsi Sulawesi Tengah
		Bantuan Sosial Uang yang Direncanakan kepada Keluarga (Keluarga)						4	40.000.000,00	(Poso, Sigi, Toli-Toli, SULAWESI TENGAH)	PENDAPATAN ASLI DAERAH (PAD)			Keluarga Pioner dan FCU			Dinas Sosial Provinsi Sulawesi Tengah
		Alat/Bahan untuk Kegiatan Kantor-Bahan Cetak (Keluarga)						4	563.300,00	(Poso ; Sigi : Toli-Toli, SULAWESI TENGAH)	PENDAPATAN ASLI DAERAH (PAD)			Keluarga Pioner dan FCU			Dinas Sosial Provinsi Sulawesi Tengah
		Makanan dan Minuman Rapat (Keluarga)						4	2.770.000,00	(Poso, Sigi, Toli-Toli, SULAWESI TENGAH)	PENDAPATAN ASLI DAERAH (PAD)			Keluarga Pioner dan FCU			Dinas Sosial Provinsi Sulawesi Tengah
		Jumlah Lembaga Kesejahteraan Sosial yang Meningkatkan Kapasitasnya Kewenangan Provinsi (Lembaga)		30	33	33			171.180.000,00	(Kota palu, SULAWESI TENGAH)					60		Dinas Sosial Provinsi Sulawesi Tengah
		Pakaian Dinas Lapangan (PDL) (Lembaga)						33	3.500.000,00	(Kota Palu, SULAWESI TENGAH)	PENDAPATAN ASLI DAERAH (PAD)			Karang Taruna dan LKS			Dinas Sosial Provinsi Sulawesi Tengah
		Kawat/Faksimili/Internet/TV Berlangganan (Lembaga)						33	6.480.000,00	(Kota Palu, SULAWESI TENGAH)	PENDAPATAN ASLI DAERAH (PAD)			Karang Taruna dan LKS			Dinas Sosial Provinsi Sulawesi Tengah
		Sewa Bangunan Gedung Tempat Pertemuan (Lembaga)						33	2.500.000,00	(Kota Palu, SULAWESI TENGAH)	PENDAPATAN ASLI DAERAH (PAD)			Karang Taruna dan LKS			Dinas Sosial Provinsi Sulawesi Tengah
		Honorarium Narasumber atau Pembahas, Moderator, Pembawa Acara, dan Panitia (Lembaga)						33	6.000.000,00	(Kota Palu, SULAWESI TENGAH)	PENDAPATAN ASLI DAERAH (PAD)			Karang Taruna dan LKS			Dinas Sosial Provinsi Sulawesi Tengah
		Alat/Bahan untuk Kegiatan Kantor-Kertas dan Cover (Lembaga)						33	478.200,00	(Kota Palu, SULAWESI TENGAH)	PENDAPATAN ASLI DAERAH (PAD)			Karang Taruna dan LKS			Dinas Sosial Provinsi Sulawesi Tengah
		Perjalanan Dinas Biasa (Lembaga)						33	42.380.000,00	(Kabupaten/Kota, SULAWESI TENGAH)	PENDAPATAN ASLI DAERAH (PAD)			Karang Taruna dan LKS			Dinas Sosial Provinsi Sulawesi Tengah
Sewa Alat Kantor Lainnya (Lembaga)						33	1.250.000,00	(Kota Palu, SULAWESI TENGAH)	PENDAPATAN ASLI DAERAH (PAD)			Karang Taruna dan LKS			Dinas Sosial Provinsi Sulawesi Tengah		
Alat/Bahan untuk Kegiatan Kantor-Alat Tulis Kantor (Lembaga)						33	269.000,00	(Kota Palu, SULAWESI TENGAH)	PENDAPATAN ASLI DAERAH (PAD)			Karang Taruna dan LKS			Dinas Sosial Provinsi Sulawesi Tengah		
1.06.02.1.02.0004	Peningkatan Kemampuan Potensi Sumber Kesejahteraan Sosial Kelembagaan Masyarakat Kewenangan Provinsi	Jumlah Lembaga Kesejahteraan Sosial yang Meningkatkan Kapasitasnya Kewenangan Provinsi (Lembaga)		30	33	33			(Kota palu, SULAWESI TENGAH)				60		Dinas Sosial Provinsi Sulawesi Tengah		
		Pakaian Dinas Lapangan (PDL) (Lembaga)					33	3.500.000,00	(Kota Palu, SULAWESI TENGAH)	PENDAPATAN ASLI DAERAH (PAD)			Karang Taruna dan LKS			Dinas Sosial Provinsi Sulawesi Tengah	
		Kawat/Faksimili/Internet/TV Berlangganan (Lembaga)					33	6.480.000,00	(Kota Palu, SULAWESI TENGAH)	PENDAPATAN ASLI DAERAH (PAD)			Karang Taruna dan LKS			Dinas Sosial Provinsi Sulawesi Tengah	
		Sewa Bangunan Gedung Tempat Pertemuan (Lembaga)					33	2.500.000,00	(Kota Palu, SULAWESI TENGAH)	PENDAPATAN ASLI DAERAH (PAD)			Karang Taruna dan LKS			Dinas Sosial Provinsi Sulawesi Tengah	
		Honorarium Narasumber atau Pembahas, Moderator, Pembawa Acara, dan Panitia (Lembaga)					33	6.000.000,00	(Kota Palu, SULAWESI TENGAH)	PENDAPATAN ASLI DAERAH (PAD)			Karang Taruna dan LKS			Dinas Sosial Provinsi Sulawesi Tengah	
		Alat/Bahan untuk Kegiatan Kantor-Kertas dan Cover (Lembaga)					33	478.200,00	(Kota Palu, SULAWESI TENGAH)	PENDAPATAN ASLI DAERAH (PAD)			Karang Taruna dan LKS			Dinas Sosial Provinsi Sulawesi Tengah	
		Perjalanan Dinas Biasa (Lembaga)					33	42.380.000,00	(Kabupaten/Kota, SULAWESI TENGAH)	PENDAPATAN ASLI DAERAH (PAD)			Karang Taruna dan LKS			Dinas Sosial Provinsi Sulawesi Tengah	
		Sewa Alat Kantor Lainnya (Lembaga)					33	1.250.000,00	(Kota Palu, SULAWESI TENGAH)	PENDAPATAN ASLI DAERAH (PAD)			Karang Taruna dan LKS			Dinas Sosial Provinsi Sulawesi Tengah	
		Alat/Bahan untuk Kegiatan Kantor-Alat Tulis Kantor (Lembaga)					33	269.000,00	(Kota Palu, SULAWESI TENGAH)	PENDAPATAN ASLI DAERAH (PAD)			Karang Taruna dan LKS			Dinas Sosial Provinsi Sulawesi Tengah	

NO	KODE	URUSAN/BIDANG URUSAN/PROGRAM/KEGIATAN/ SUB KEGIATAN	INDIKATOR PROGRAM/KEGIATAN/SUB KEGIATAN	Target Akhir Periode RPJMD	REALISASI CAPAIAN RKPD TAHUN 2022	PRAKIRAAN CAPAIAN TARGET RKPD TAHUN 2023	CAPAIAN KINERJA DAN KERANGKA PENDANAAN						KELOMPOK SASARAN	PRAKIRAAN MAJU RENCANA TAHUN 2025		PERANGKAT DAERAH PENANGGUNG JAWAB
							TARGET 2024	PAGU INDIKATIF (Rp)	LOKASI	SUMBER DANA	PRIORITAS			TARGET	PAGU INDIKATIF (Rp)	
											NASIONAL	DAERAH				
1	2	3	4	5	6	7	8	9	10	11	12	13	14	15	16	17
			<p>Persentase lanjut usia terlantar, penyandang Disabilitas dan anak terlantar yang menerima Rehabilitasi Sosial di dalam Panti dalam Rangka Pemenuhan Kebutuhan Dasar (%)</p> <p>Persentase lanjut usia terlantar, penyandang Disabilitas dan anak terlantar yang menerima Rehabilitasi Sosial di dalam Panti dalam Rangka Pemenuhan Kebutuhan Dasar (%)</p> <p>Persentase lanjut usia terlantar, penyandang Disabilitas dan anak terlantar yang menerima Rehabilitasi Sosial di dalam Panti dalam Rangka Pemenuhan Kebutuhan Dasar (%)</p> <p>Persentase lanjut usia terlantar, penyandang Disabilitas dan anak terlantar yang menerima Rehabilitasi Sosial di dalam Panti dalam Rangka Pemenuhan Kebutuhan Dasar (%)</p> <p>Persentase Gelandangan dan Pengemis serta PMKS Lainnya yang terpenuhi kebutuhan dasarnya di dalam panti (%)</p> <p>Persentase Gelandangan dan Pengemis serta PMKS Lainnya yang terpenuhi kebutuhan dasarnya di dalam panti (%)</p> <p>Persentase Gelandangan dan Pengemis serta PMKS Lainnya yang terpenuhi kebutuhan dasarnya di dalam panti (%)</p> <p>Persentase Gelandangan dan Pengemis serta PMKS Lainnya yang terpenuhi kebutuhan dasarnya di dalam panti (%)</p>				17									<p>Dinas Sosial Provinsi Sulawesi Tengah</p> <p>UPT Panti Sosial Anak</p> <p>UPT Panti Sosial Rehabilitasi Tuna Sosial</p> <p>UPT Panti Sosial Tresna Werdha Madago Tentena</p> <p>Dinas Sosial Provinsi Sulawesi Tengah</p> <p>UPT Panti Sosial Anak</p> <p>UPT Panti Sosial Rehabilitasi Tuna Sosial</p> <p>UPT Panti Sosial Tresna Werdha Madago Tentena</p>
	1.06.04.1.01	Rehabilitasi Sosial Dasar Penyandang Disabilitas Terlantar di dalam Panti						375.000.000,00								
			Jumlah Penyandang Disabilitas Terlantar di Dalam Panti yang terpenuhi kebutuhan dasarnya (Orang)				326		(sulawesi tengah, SULAWESI TENGAH)					200	-	Dinas Sosial Provinsi Sulawesi Tengah
	1.06.04.1.01.0001	Penyediaan Permakanan						50.000.000,00								
			Jumlah Orang yang Mendapatkan Pemenuhan Kebutuhan Permakanan Sesuai dengan Standar Gizi Minimal Kewenangan Provinsi (Orang)		50	220	220		(kota palu dan kab. morowali, SULAWESI TENGAH)					75	-	Dinas Sosial Provinsi Sulawesi Tengah
			Alat/bahan untuk kegiatan kantor/ bahan cetak (Barang)				1.782	623.700,00	(kabupaten morowali, SULAWESI TENGAH)	PENDAPATAN ASLI DAERAH (PAD)		Disabilitas Terlantar di dalam panti				Dinas Sosial Provinsi Sulawesi Tengah

NO	KODE	URUSAN/BIDANG URUSAN/PROGRAM/KEGIATAN/ SUB KEGIATAN	INDIKATOR PROGRAM/KEGIATAN/SUB KEGIATAN	Target Akhir Periode RPJMD	REALISASI CAPAIAN RKPD TAHUN 2022	PRAKIRAAN CAPAIAN TARGET RKPD TAHUN 2023	CAPAIAN KINERJA DAN KERANGKA PENDANAAN					KELOMPOK SASARAN	PRAKIRAAN MAJU RENCANA TAHUN 2025		PERANGKAT DAERAH PENANGGUNG JAWAB	
							TARGET 2024	PAGU INDIKATIF (Rp)	LOKASI	SUMBER DANA	PRIORITAS		TARGET	PAGU INDIKATIF (Rp)		
											NASIONAL					DAERAH
1	2	3	4	5	6	7	8	9	10	11	12	13	14	15	16	17
			Pemeliharaan Alat Angkutan -alat angkutan darat bermotor-kendaraan bermotor penumpang (Unit)				1	4.000.000,00	(provinsi sulawesi tengah, SULAWESI TENGAH)	PENDAPATAN ASLI DAERAH (PAD)			Disabilitas Terlantar di dalam panti			Dinas Sosial Provinsi Sulawesi Tengah
			Persediaan untuk Dijual/Diserahkan persediaan untuk dijual/diserahkan kepada masyarakat (Barang)				50	15.126.000,00	(Kabupaten Morowali, SULAWESI TENGAH)	PENDAPATAN ASLI DAERAH (PAD)			Disabilitas Terlantar di dalam panti			Dinas Sosial Provinsi Sulawesi Tengah
			Alat/Bahan untuk Kegiatan Kantor-Alat Tulis Kantor (Barang)				11	120.300,00	(Kabupaten Morowali, SULAWESI TENGAH)	PENDAPATAN ASLI DAERAH (PAD)			Disabilitas Terlantar di Dalam Panti			Dinas Sosial Provinsi Sulawesi Tengah
			Pemeliharaan alat angkutan-alat angkutan darat bermotor - kendaraan bermotor (Unit)				1	1.500.000,00	(provinsi sulawesi tengah, SULAWESI TENGAH)	PENDAPATAN ASLI DAERAH (PAD)			Disabilitas Terlantar di dalam panti			Dinas Sosial Provinsi Sulawesi Tengah
			Bahan-Bahan Bakar dan Pelumas (Orang)				220	1.500.000,00	(Kota Palu dan Kab. Morowali, SULAWESI TENGAH)	PENDAPATAN ASLI DAERAH (PAD)			Penyandang Disabilitas Terlantar di dalam panti			Dinas Sosial Provinsi Sulawesi Tengah
			ala/bahan untuk kegiatan kantor - benda pos (Barang)				20	200.000,00	(kabupaten morowali, SULAWESI TENGAH)	PENDAPATAN ASLI DAERAH (PAD)			Disabilitas Terlantar di dalam panti			Dinas Sosial Provinsi Sulawesi Tengah
			Jasa Pelayanan umum (Orang / Bulan)				12	16.200.000,00	(Provinsi Sulawesi Tengah, SULAWESI TENGAH)	PENDAPATAN ASLI DAERAH (PAD)			Disabilitas Terlantar di dalam panti			Dinas Sosial Provinsi Sulawesi Tengah
			Perjalanan Dinas Biasa (Orang)				10	9.090.000,00	(Kabupaten Morowali, SULAWESI TENGAH)	PENDAPATAN ASLI DAERAH (PAD)			Disabilitas Terlantar di dalam panti			Dinas Sosial Provinsi Sulawesi Tengah
			Alat/bahan untuk kegiatan kantor - bahan komputer (Barang)				2	275.000,00	(kabupaten morowali, SULAWESI TENGAH)	PENDAPATAN ASLI DAERAH (PAD)			Disabilitas Terlantar di dalam panti			Dinas Sosial Provinsi Sulawesi Tengah
			Alat/bahan untuk kegiatan kantor - kertas dan cover (Barang)				4	315.000,00	(Kabupaten Morowali, SULAWESI TENGAH)	PENDAPATAN ASLI DAERAH (PAD)			Disabilitas Terlantar di dalam panti			Dinas Sosial Provinsi Sulawesi Tengah
			Perjalanan Dinas Dalam Kota (Orang)				10	1.050.000,00	(kota palu, SULAWESI TENGAH)	PENDAPATAN ASLI DAERAH (PAD)			Disabilitas Terlantar di dalam panti			Dinas Sosial Provinsi Sulawesi Tengah
	1.06.04.1.01.0004	Penyediaan Alat Bantu						50.000.000,00								
			Jumlah Orang yang Mendapatkan Alat Bantu dan Alat Bantu Peraga Sesuai Kebutuhan Kewenangan Provinsi (Orang)		0.00	61	61		(sulawesi tengah, SULAWESI TENGAH)					50		Dinas Sosial Provinsi Sulawesi Tengah
			Alat/bahan untuk kegiatan kantor - kertas dan cover (Barang)				8	787.500,00	(kabupaten kota, SULAWESI TENGAH)	PENDAPATAN ASLI DAERAH (PAD)			penyandang disabilitas terlantar di dalam panti			Dinas Sosial Provinsi Sulawesi Tengah
			Jasa Pelayanan Umum (Orang / Bulan)				12	19.200.000,00	(Kabupaten kota, SULAWESI TENGAH)	PENDAPATAN ASLI DAERAH (PAD)			penyandang disabilitas terlantar di dalam panti			Dinas Sosial Provinsi Sulawesi Tengah
			alat/bahan untuk kegiatan kantor - bahan komputer (Barang)				4	550.000,00	(kabupaten kota, SULAWESI TENGAH)	PENDAPATAN ASLI DAERAH (PAD)			penyandang disabilitas terlantar di dalam panti			Dinas Sosial Provinsi Sulawesi Tengah
			Perjalanan Dinas Biasa (Orang)				6	10.980.000,00	(kabupaten kota, SULAWESI TENGAH)	PENDAPATAN ASLI DAERAH (PAD)			penyandang disabilitas terlantar di dalam panti			Dinas Sosial Provinsi Sulawesi Tengah
			Barang untuk dijual/diserahkan kepada masyarakat (Barang)				10	16.875.000,00	(kabupaten morowali, SULAWESI TENGAH)	PENDAPATAN ASLI DAERAH (PAD)			penyandang disabilitas terlantar di dalam panti			Dinas Sosial Provinsi Sulawesi Tengah

NO	KODE	URUSAN/BIDANG URUSAN/PROGRAM/KEGIATAN/ SUB KEGIATAN	INDIKATOR PROGRAM/KEGIATAN/SUB KEGIATAN	Target Akhir Periode RPJMD	REALISASI CAPAIAN RKPD TAHUN 2022	PRAKIRAAN CAPAIAN TARGET RKPD TAHUN 2023	CAPAIAN KINERJA DAN KERANGKA PENDANAAN						KELOMPOK SASARAN	PRAKIRAAN MAJU RENCANA TAHUN 2025		PERANGKAT DAERAH PENANGGUNG JAWAB	
							TARGET 2024	PAGU INDIKATIF (Rp)	LOKASI	SUMBER DANA	PRIORITAS			TARGET	PAGU INDIKATIF (Rp)		
											NASIONAL	DAERAH					
1	2	3	4	5	6	7	8	9	10	11	12	13	14	15	16	17	
1.06.04.1.01.0006	Pemberian Bimbingan Fisik, Mental, Spiritual dan Sosial	Perjalanan dinas dalam kota (Orang)					4	1.200.000,00	(kota palu, SULAWESI TENGAH)	PENDAPATAN ASLI DAERAH (PAD)			penyangang disabilitas terlantar di dalam panti			Dinas Sosial Provinsi Sulawesi Tengah	
		Alat/bahan untuk kegiatan kantor - bahan cetak (Barang)					750	220.500,00	(kabupaten kota, SULAWESI TENGAH)	PENDAPATAN ASLI DAERAH (PAD)			penyangang disabilitas terlantar di dalam panti			Dinas Sosial Provinsi Sulawesi Tengah	
		alat bahan untuk kegiatan kantor-alat tulis kantor (Barang)					61	187.000,00	(Kabupaten Kota, SULAWESI TENGAH)	PENDAPATAN ASLI DAERAH (PAD)			penyangang disabilitas terlantar di dalam panti			Dinas Sosial Provinsi Sulawesi Tengah	
		Jumlah Peserta Bimbingan Fisik, Mental, Spiritual dan Sosial Kewenangan Provinsi (Orang)				75	45	45	250.000.000,00	(Kab. Morowali dan Kota Palu, SULAWESI TENGAH)				75	-	Dinas Sosial Provinsi Sulawesi Tengah	
		Perjalanan Dinas Biasa (Orang)						10	202.300.000,00	(kabupaten kota, SULAWESI TENGAH)	PENDAPATAN ASLI DAERAH (PAD)			penyangang disabilitas terlantar di dalam panti			Dinas Sosial Provinsi Sulawesi Tengah
		Jasa iklan/reklame, film dan pemotretan (Paket)						1	900.000,00	(kabupaten kota, SULAWESI TENGAH)	PENDAPATAN ASLI DAERAH (PAD)			penyangang disabilitas terlantar di dalam panti			Dinas Sosial Provinsi Sulawesi Tengah
		alat/bahan untuk kegiatan kantor - bahan komputer (Buah)						3	1.500.000,00	(kabupaten kota, SULAWESI TENGAH)	PENDAPATAN ASLI DAERAH (PAD)			penyangang disabilitas terlantar di dalam panti			Dinas Sosial Provinsi Sulawesi Tengah
		Alat/bahan untuk kegiatan kantor - kertas dan cover (Barang)						24	3.000.000,00	(kabupaten kota, SULAWESI TENGAH)	PENDAPATAN ASLI DAERAH (PAD)			penyangang disabilitas terlantar di dalam panti			Dinas Sosial Provinsi Sulawesi Tengah
		Perjalanan Dinas Dalam Kota (Orang)						10	5.000.000,00	(kota palu, SULAWESI TENGAH)	PENDAPATAN ASLI DAERAH (PAD)			penyangang disabilitas terlantar di dalam panti			Dinas Sosial Provinsi Sulawesi Tengah
		makanan dan minuman rapat (Orang)						45	10.000.000,00	(kabupaten kota, SULAWESI TENGAH)	PENDAPATAN ASLI DAERAH (PAD)			penyangang disabilitas terlantar di dalam panti			Dinas Sosial Provinsi Sulawesi Tengah
		Jasa tenaga pelayanan umum (Orang / Bulan)						12	16.200.000,00	(kabupaten kota, SULAWESI TENGAH)	PENDAPATAN ASLI DAERAH (PAD)			penyangang disabilitas terlantar di dalam panti			Dinas Sosial Provinsi Sulawesi Tengah
		Alat/bahan untuk kegiatan kantor - alat tulis kantor (Barang)						45	2.000.000,00	(kabupaten kota, SULAWESI TENGAH)	PENDAPATAN ASLI DAERAH (PAD)			penyangang disabilitas terlantar di dalam panti			Dinas Sosial Provinsi Sulawesi Tengah
		Alat/bahan untuk kegiatan kantor - bahan cetak (Lembar)						2.000	3.000.000,00	(kabupaten kota, SULAWESI TENGAH)	PENDAPATAN ASLI DAERAH (PAD)			penyangang disabilitas terlantar di dalam panti			Dinas Sosial Provinsi Sulawesi Tengah
		tenaga ahli (Orang)						1	5.100.000,00	(kabupaten kota, SULAWESI TENGAH)	PENDAPATAN ASLI DAERAH (PAD)			penyangang disabilitas terlantar di dalam panti			Dinas Sosial Provinsi Sulawesi Tengah
alat/bahan untuk kegiatan kantor - benda pos (Lembar)						30	1.000.000,00	(kabupaten kota, SULAWESI TENGAH)	PENDAPATAN ASLI DAERAH (PAD)			penyangang disabilitas terlantar di dalam panti			Dinas Sosial Provinsi Sulawesi Tengah		
1.06.04.1.01.0012	Koordinasi dan Sinkronisasi Pelaksanaan Bidang Rehabilitasi Sosial Dasar Penyandang Disabilitas TerlAntar							25.000.000,00									
		Jumlah Dokumen Hasil Koordinasi dan Fasilitasi Rehabilitasi Sosial Dasar Penyandang Disabilitas TerlAntar (Dokumen)				0.00	0.00	1		(Prov. Sulawesi Tengah, SULAWESI TENGAH)				0.00		Dinas Sosial Provinsi Sulawesi Tengah	

NO	KODE	URUSAN/BIDANG URUSAN/PROGRAM/KEGIATAN/ SUB KEGIATAN	INDIKATOR PROGRAM/KEGIATAN/SUB KEGIATAN	Target Akhir Periode RPJMD	REALISASI CAPAIAN RKPD TAHUN 2022	PRAKIRAAN CAPAIAN TARGET RKPD TAHUN 2023	CAPAIAN KINERJA DAN KERANGKA PENDANAAN					KELOMPOK SASARAN	PRAKIRAAN MAJU RENCANA TAHUN 2025		PERANGKAT DAERAH PENANGGUNG JAWAB	
							TARGET 2024	PAGU INDIKATIF (Rp)	LOKASI	SUMBER DANA	PRIORITAS		TARGET	PAGU INDIKATIF (Rp)		
											NASIONAL					DAERAH
1	2	3	4	5	6	7	8	9	10	11	12	13	14	15	16	17
			Bahan bakar dan pelumas (Lembar)				10	1.000.000,00	(kabupaten kota, SULAWESI TENGAH)	PENDAPATAN ASLI DAERAH (PAD)			Penyangang Disabilitas di dalam panti			Dinas Sosial Provinsi Sulawesi Tengah
			Perjalanan Dinas Biasa (Orang)				5	18.000.000,00	(kabupaten kota, SULAWESI TENGAH)	PENDAPATAN ASLI DAERAH (PAD)			Penyangang Disabilitas di dalam panti			Dinas Sosial Provinsi Sulawesi Tengah
			Alat/bahan untuk kegiatan kantor - Bahan cetak (Lembar)				100	1.000.000,00	(kabupaten kota, SULAWESI TENGAH)	PENDAPATAN ASLI DAERAH (PAD)			Penyangang Disabilitas di dalam panti			Dinas Sosial Provinsi Sulawesi Tengah
			Perjalanan dinas dalam kota (Orang)				5	2.000.000,00	(kabupaten kota, SULAWESI TENGAH)	PENDAPATAN ASLI DAERAH (PAD)			Penyangang Disabilitas di dalam panti			Dinas Sosial Provinsi Sulawesi Tengah
			Alat/bahan untuk kegiatan kantor - bahan komputer (Barang)				10	1.000.000,00	(kabupaten kota, SULAWESI TENGAH)	PENDAPATAN ASLI DAERAH (PAD)			Penyangang Disabilitas di dalam panti			Dinas Sosial Provinsi Sulawesi Tengah
			Alat/bahan untuk kegiatan kantor - Alat tulis kantor (Barang)				1	1.000.000,00	(prov. sulawesi tengah, SULAWESI TENGAH)	PENDAPATAN ASLI DAERAH (PAD)			Penyangang Disabilitas di dalam panti			Dinas Sosial Provinsi Sulawesi Tengah
			Alat/bahan untuk kegiatan kantor - benda pos (Lembar)				10	1.000.000,00	(kabupaten kota, SULAWESI TENGAH)	PENDAPATAN ASLI DAERAH (PAD)			Penyangang Disabilitas di dalam panti			Dinas Sosial Provinsi Sulawesi Tengah
	1.06.04.1.02	Rehabilitasi Sosial Dasar Anak Terlantar di dalam Panti						382.246.000,00								-
			Jumlah anak terlantar yang terpenuhi kebutuhan dasarnya di dalam panti (Orang)				250		(Sulawesi tengah, SULAWESI TENGAH)					75		Dinas Sosial Provinsi Sulawesi Tengah
			Jumlah Anak terlantar yang mendapatkan pelayanan dan terpenuhi kebutuhan dasarnya dalam panti (Orang)				30		(Kota Palu, SULAWESI TENGAH)					50		UPT Panti Sosial Anak
	1.06.04.1.02.0002	Penyediaan Makanan						111.646.000,00								-
			Jumlah Orang yang Mendapatkan Pemenuhan Kebutuhan Permakanaan sesuai dengan Standar Gizi Minimal Kewenangan Provinsi (Orang)		50	250	250		(Sulawesi tengah, SULAWESI TENGAH)					75		Dinas Sosial Provinsi Sulawesi Tengah
			Jasa Pelayanan Umum (Orang / Bulan)				12	19.200.000,00	(kota palu, SULAWESI TENGAH)	PENDAPATAN ASLI DAERAH (PAD)			Anak Terlantar di dalam panti			Dinas Sosial Provinsi Sulawesi Tengah
			Alat/bahan untuk kegiatan kantor - kertas dan cover (Barang)				10	1.000.000,00	(kabupaten kota, SULAWESI TENGAH)	PENDAPATAN ASLI DAERAH (PAD)			Anak Terlantar di dalam panti			Dinas Sosial Provinsi Sulawesi Tengah
			bahan - bahan bakar dan pelumas (Lembar)				150	2.000.000,00	(kabupaten kota, SULAWESI TENGAH)	PENDAPATAN ASLI DAERAH (PAD)			Anak Terlantar di dalam panti			Dinas Sosial Provinsi Sulawesi Tengah
			Alat/bahan untuk kegiatan kantor - bahan cetak (Lembar)				4.000	1.000.000,00	(kabupaten kota, SULAWESI TENGAH)	PENDAPATAN ASLI DAERAH (PAD)			Anak Terlantar di dalam panti			Dinas Sosial Provinsi Sulawesi Tengah
			Perjalanan Dinas Biasa (Orang)				6	10.000.000,00	(kabupaten kota, SULAWESI TENGAH)	PENDAPATAN ASLI DAERAH (PAD)			Anak Terlantar di dalam panti			Dinas Sosial Provinsi Sulawesi Tengah
			bantuan permakanaan (Orang)				50	32.246.000,00	(Toli-Toli, SULAWESI TENGAH)	PENDAPATAN ASLI DAERAH (PAD)			anak terlantar didalam panti			Dinas Sosial Provinsi Sulawesi Tengah
			Perjalanan Dinas Dalam Kota (Orang)				6	1.200.000,00	(kota palu, SULAWESI TENGAH)	PENDAPATAN ASLI DAERAH (PAD)			Anak Terlantar di dalam panti			Dinas Sosial Provinsi Sulawesi Tengah

NO	KODE	URUSAN/BIDANG URUSAN/PROGRAM/KEGIATAN/ SUB KEGIATAN	INDIKATOR PROGRAM/KEGIATAN/SUB KEGIATAN	Target Akhir Periode RPJMD	REALISASI CAPAIAN RKPD TAHUN 2022	PRAKIRAAN CAPAIAN TARGET RKPD TAHUN 2023	CAPAIAN KINERJA DAN KERANGKA PENDANAAN						KELOMPOK SASARAN	PRAKIRAAN MAJU RENCANA TAHUN 2025		PERANGKAT DAERAH PENANGGUNG JAWAB			
							TARGET 2024	PAGU INDIKATIF (Rp)	LOKASI	SUMBER DANA	PRIORITAS			TARGET	PAGU INDIKATIF (Rp)				
											NASIONAL	DAERAH							
1	2	3	4	5	6	7	8	9	10	11	12	13	14	15	16	17			
1.06.04.1.02.0003	1.06.04.1.02.0003	Penyediaan Sandang	Alat/bahan untuk kegiatan kantor - bahan komputer (Barang)				4	500.000,00	(kabupaten kota, SULAWESI TENGAH)	PENDAPATAN ASLI DAERAH (PAD)			Anak Terlantar di dalam panti			Dinas Sosial Provinsi Sulawesi Tengah			
			alat/bahan untuk kegiatan kantor - benda pos (Lembar)				25	250.000,00	(kabupaten kota, SULAWESI TENGAH)	PENDAPATAN ASLI DAERAH (PAD)			Anak Terlantar di dalam panti			Dinas Sosial Provinsi Sulawesi Tengah			
			Barang untuk dijual/diserahkan kepada masyarakat (Orang)				1.000	14.600.000,00	(kabupaten touna dan kabupaten sigi, SULAWESI TENGAH)	PENDAPATAN ASLI DAERAH (PAD)			Anak Terlantar di dalam panti			Dinas Sosial Provinsi Sulawesi Tengah			
			Alat/bahan untuk kegiatan kantor - alat tulis kantor (Barang)				20	250.000,00	(kabupaten kota, SULAWESI TENGAH)	PENDAPATAN ASLI DAERAH (PAD)			Anak Terlantar di dalam panti			Dinas Sosial Provinsi Sulawesi Tengah			
			Jumlah Orang yang Mendapatkan Pemenuhan Kebutuhan Permakanaan sesuai dengan Standar Gizi Minimal Kewenangan Provinsi (Orang)				94	30	30		(Kota palu, SULAWESI TENGAH)				50.00			UPT Panti Sosial Anak	
			Makanan dan Minuman pada Fasilitas Pelayanan Urusan Sosial (Orang)						20	21.000.000,00	(Kota Palu, SULAWESI TENGAH)	PENDAPATAN ASLI DAERAH (PAD)			Anak Terlantar			UPT Panti Sosial Anak	
			Makanan dan Minuman Rapat (Orang)						40	8.400.000,00	(Kabupaten Toli-Toli ; Kabupaten Buol, SULAWESI TENGAH)	PENDAPATAN ASLI DAERAH (PAD)			Anak Terlantar			UPT Panti Sosial Anak	
										30.600.000,00									
			Jumlah Orang yang Menerima Pakaian dan Kelengkapan Lainnya yang Tersedia dalam 1 Tahun Kewenangan Provinsi (Orang)						10		(Kota Palu, SULAWESI TENGAH)				50.00			UPT Panti Sosial Anak	
			Bahan-Bahan Lainnya (Orang)						20	16.600.000,00	(kota palu, SULAWESI TENGAH)	PENDAPATAN ASLI DAERAH (PAD)			Anak Terlantar			UPT Panti Sosial Anak	
			Pakaian Olahraga (Orang)						20	14.000.000,00	(Kota Palu, SULAWESI TENGAH)	PENDAPATAN ASLI DAERAH (PAD)			Anak Terlantar			UPT Panti Sosial Anak	
										10.280.300,00									
			Jumlah Orang yang Mendapatkan Pemenuhan Kebutuhan Perbekalan Kesehatan di dalam Panti Kewenangan Provinsi (Orang)						30		(Kota palu, SULAWESI TENGAH)				50.00			UPT Panti Sosial Anak	
			Obat-Obatan-Obat-Obatan Lainnya (Orang)						60	2.928.000,00	(Kota Palu ; Kabupaten Toli-Toli ; Kabupaten Buol, SULAWESI TENGAH)	PENDAPATAN ASLI DAERAH (PAD)			Anak Terlantar			UPT Panti Sosial Anak	
Alat/Bahan untuk Kegiatan Kantor-Alat/Bahan untuk Kegiatan Kantor Lainnya (Orang)						60	7.352.300,00	(Kota Palu ; Kabupaten Toli-Toli ; Kabupaten Buol, SULAWESI TENGAH)	PENDAPATAN ASLI DAERAH (PAD)			Anak Terlantar			UPT Panti Sosial Anak				
							112.512.700,00												
Jumlah Peserta Bimbingan Fisik, Mental, Spiritual dan Sosial Kewenangan Provinsi (Orang)						30		(Kota Palu, SULAWESI TENGAH)				50.00			UPT Panti Sosial Anak				

NO	KODE	URUSAN/BIDANG URUSAN/PROGRAM/KEGIATAN/ SUB KEGIATAN	INDIKATOR PROGRAM/KEGIATAN/SUB KEGIATAN	Target Akhir Periode RPJMD	REALISASI CAPAIAN RKPD TAHUN 2022	PRAKIRAAN CAPAIAN TARGET RKPD TAHUN 2023	CAPAIAN KINERJA DAN KERANGKA PENDANAAN					KELOMPOK SASARAN	PRAKIRAAN MAJU RENCANA TAHUN 2025		PERANGKAT DAERAH PENANGGUNG JAWAB			
							TARGET 2024	PAGU INDIKATIF (Rp)	LOKASI	SUMBER DANA	PRIORITAS		TARGET	PAGU INDIKATIF (Rp)				
											NASIONAL					DAERAH		
1	2	3	4	5	6	7	8	9	10	11	12	13	14	15	16	17		
1.06.04.1.02.0007	Pemberian Bimbingan Aktivitas Hidup Sehari-Hari	Honorarium Narsum atau Pembahas, Moderator, Pembawa Acara dan Panitia (Kegiatan)					2	12.000.000,00	(Kabupaten Toli-Toli ; Kabupaten Buol, SULAWESI TENGAH)	PENDAPATAN ASLI DAERAH (PAD)			Anak Terlantar			UPT Pantii Sosial Anak		
		Bahan-Bahan Lainnya (Kegiatan)					1	1.540.000,00	(Kota Palu, SULAWESI TENGAH)	PENDAPATAN ASLI DAERAH (PAD)			Anak Terlantar			UPT Pantii Sosial Anak		
		Jasa Tenaga Ahli (Kegiatan)					2	19.200.000,00	(Kota Palu, SULAWESI TENGAH)	PENDAPATAN ASLI DAERAH (PAD)			Anak Terlantar			UPT Pantii Sosial Anak		
		Alat/Bahan untuk Kegiatan Kantor-Perabot Kantor (Kegiatan)					2	3.495.724,00	(Kota Palu, SULAWESI TENGAH)	PENDAPATAN ASLI DAERAH (PAD)			Anak Terlantar			UPT Pantii Sosial Anak		
		Alat/Bahan untuk Kegiatan Kantor-Kertas dan Cover (Kegiatan)					1	100.000,00	(Kota Palu, SULAWESI TENGAH)	PENDAPATAN ASLI DAERAH (PAD)			Anak Terlantar			UPT Pantii Sosial Anak		
		Perjalanan Dinas Biasa (Laporan)					6	65.170.000,00	(Kab. Toli-Toli ; Kab. Buol ; Kab. Poso ; Kab. Tojo Una-Una, SULAWESI TENGAH)	PENDAPATAN ASLI DAERAH (PAD)			Anak Terlantar			UPT Pantii Sosial Anak		
		Alat/Bahan untuk Kegiatan Kantor-Alat/Bahan untuk Kegiatan Kantor Lainnya (Kegiatan)					2	11.006.976,00	(Kota Palu, SULAWESI TENGAH)	PENDAPATAN ASLI DAERAH (PAD)			Anak Terlantar			UPT Pantii Sosial Anak		
									103.557.000,00									
		Jumlah Peserta Bimbingan Aktivitas Hidup Sehari-Hari Kewenangan Provinsi (Orang)			94	30	30			(Kota palu, SULAWESI TENGAH)					50.00			UPT Pantii Sosial Anak
		Alat/Bahan untuk Kegiatan Kantor - Bahan Cetak (Kegiatan)						4	2.310.000,00	(Kota Palu ; Kabupaten Toli-Toli ; Kabupaten Buol, SULAWESI TENGAH)	PENDAPATAN ASLI DAERAH (PAD)			Anak Terlantar			UPT Pantii Sosial Anak	
		Bahan-Bahan Lainnya (Orang)						40	10.456.000,00	(Kabupaten Toli-Toli ; Kabupaten Buol, SULAWESI TENGAH)	PENDAPATAN ASLI DAERAH (PAD)			Anak Terlantar			UPT Pantii Sosial Anak	
		Perjalanan Dinas Biasa (Laporan)						1	15.150.000,00	(Kabupaten Banggai, SULAWESI TENGAH)	PENDAPATAN ASLI DAERAH (PAD)			Anak Terlantar			UPT Pantii Sosial Anak	
		Alat/Bahan untuk Kegiatan Kantor-Alat Tulis Kantor (Kegiatan)						4	4.136.000,00	(Kota Palu ; Kabupaten Toli-Toli ; Kabupaten Buol, SULAWESI TENGAH)	PENDAPATAN ASLI DAERAH (PAD)			Anak Terlantar			UPT Pantii Sosial Anak	
		Alat/Bahan untuk Kegiatan Kantor - Bahan Komputer (Kegiatan)						4	1.375.000,00	(Kota Palu ; Kabupaten Toli-Toli ; Kabupaten Buol, SULAWESI TENGAH)	PENDAPATAN ASLI DAERAH (PAD)			Anak Terlantar			UPT Pantii Sosial Anak	
		Bantuan Sosial Uang Yang Direncanakan Kepada Keluarga (Laporan)						1	50.000.000,00	(Kota Palu, SULAWESI TENGAH)	PENDAPATAN ASLI DAERAH (PAD)			Anak Terlantar			UPT Pantii Sosial Anak	
Alat/Bahan untuk Kegiatan Kantor - Kertas dan Cover (Kegiatan)						4	1.890.000,00	(Kota Palu : Kabupaten Toli-Toli ; Kabupaten Buol, SULAWESI TENGAH)	PENDAPATAN ASLI DAERAH (PAD)			Anak Terlantar			UPT Pantii Sosial Anak			
Honorarium Penanggungjawaban Pengelola Keuangan (Bulan)						12	18.240.000,00	(Kota palu, SULAWESI TENGAH)	PENDAPATAN ASLI DAERAH (PAD)			Anak Terlantar			UPT Pantii Sosial Anak			

NO	KODE	URUSAN/BIDANG URUSAN/PROGRAM/KEGIATAN/ SUB KEGIATAN	INDIKATOR PROGRAM/KEGIATAN/SUB KEGIATAN	Target Akhir Periode RPJMD	REALISASI CAPAIAN RKP TAHUN 2022	PRAKIRAAN CAPAIAN TARGET RKP TAHUN 2023	CAPAIAN KINERJA DAN KERANGKA PENDANAAN					KELOMPOK SASARAN	PRAKIRAAN MAJU RENCANA TAHUN 2025		PERANGKAT DAERAH PENANGGUNG JAWAB		
							TARGET 2024	PAGU INDIKATIF (Rp)	LOKASI	SUMBER DANA	PRIORITAS		TARGET	PAGU INDIKATIF (Rp)			
											NASIONAL					DAERAH	
1	2	3	4	5	6	7	8	9	10	11	12	13	14	15	16	17	
1.06.04.1.02.0009	1.06.04.1.02.0009	Akses ke Layanan Pendidikan dan Kesehatan Dasar	Jumlah Orang yang Mendapatkan Akses ke Layanan Pendidikan dan Kesehatan Dasar Kewenangan Provinsi (Orang)		94	30	30	10.900.000,00	(Kota palu, SULAWESI TENGAH)					50	-	UPT Pantii Sosial Anak	
			Perjalanan Dinas Biasa (Orang)				20	6.500.000,00	(Kota palu, SULAWESI TENGAH)	PENDAPATAN ASLI DAERAH (PAD)			Anak Terlantar				UPT Pantii Sosial Anak
			Perjalanan Dinas Paket Meeting Dalam Kota (Orang)				40	4.400.000,00	(Kabupaten Toli-Toli ; Kabupaten Buol, SULAWESI TENGAH)	PENDAPATAN ASLI DAERAH (PAD)			Anak Terlantar				
	1.06.04.1.02.0010	Pemberian Pelayanan Penelusuran Keluarga	Jumlah Orang yang Mendapatkan Pelayanan Penelusuran Keluarga Kewenangan Provinsi (Orang)		1	1	1	1.500.000,00	(Kota Palu, SULAWESI TENGAH)					1	-	UPT Pantii Sosial Anak	
			Bahan-Bahan Bakar dan Pelumas (Orang)				1	1.500.000,00	(Kota palu, SULAWESI TENGAH)	PENDAPATAN ASLI DAERAH (PAD)			Anak Terlantar				UPT Pantii Sosial Anak
	1.06.04.1.02.0011	Pemberian Pelayanan Reunifikasi Keluarga	Jumlah Orang yang Mendapatkan Pelayanan Reunifikasi Keluarga Kewenangan Provinsi (Orang)		1	1	1	1.250.000,00	(KOTA PALU, SULAWESI TENGAH)					1	-	UPT Pantii Sosial Anak	
Bahan-Bahan Bakar dan Pelumas (Orang)						1	1.250.000,00	(Kota Palu, SULAWESI TENGAH)	PENDAPATAN ASLI DAERAH (PAD)			Anak Terlantar				UPT Pantii Sosial Anak	
1.06.04.1.03	1.06.04.1.03	Rehabilitasi Sosial Dasar Lanjut Usia Terlantar di dalam Panti	Jumlah Lanjut Usia terlantar yang terpenuhi kebutuhan dasarnya di dalam panti (Orang)				290	(sulawesi tengah, SULAWESI TENGAH)					100	-	Dinas Sosial Provinsi Sulawesi Tengah		
			Jumlah Lanjut Usia terlantar yang mendapatkan pelayanan dan terpenuhi kebutuhan dasarnya dalam panti (Orang)				45	(KABUPATEN POSO, SULAWESI TENGAH)						50	-	UPT Pantii Sosial Tresna Werdha Madago Tentena	
			Jumlah Orang yang Mendapatkan Pemenuhan Kebutuhan Permakanan sesuai dengan Standar Gizi Minimal Kewenangan Provinsi (Orang)		45	250	250	870.125.000,00	(sulawesi tengah, SULAWESI TENGAH)					100	-	Dinas Sosial Provinsi Sulawesi Tengah	
	1.06.04.1.03.0001	Penyediaan Permakanan	Perjalanan Dinas Biasa (Orang)				5	12.299.000,00	(kabupaten kota, SULAWESI TENGAH)	PENDAPATAN ASLI DAERAH (PAD)			Lansia terlantar di dalam panti			Dinas Sosial Provinsi Sulawesi Tengah	
			alat/bahan untuk kegiatan kantor - bahan cetak (Lembar)				100	227.500,00	(kabupaten kota, SULAWESI TENGAH)	PENDAPATAN ASLI DAERAH (PAD)			Lansia terlantar di dalam panti			Dinas Sosial Provinsi Sulawesi Tengah	
			Perjalanan Dinas Dalam Kota (Orang)				2	300.000,00	(kota palu, SULAWESI TENGAH)	PENDAPATAN ASLI DAERAH (PAD)			Lansia terlantar di dalam panti			Dinas Sosial Provinsi Sulawesi Tengah	

NO	KODE	URUSAN/BIDANG URUSAN/PROGRAM/KEGIATAN/ SUB KEGIATAN	INDIKATOR PROGRAM/KEGIATAN/SUB KEGIATAN	Target Akhir Periode RPJMD	REALISASI CAPAIAN RKP TAHUN 2022	PRAKIRAAN CAPAIAN TARGET RKP TAHUN 2023	CAPAIAN KINERJA DAN KERANGKA PENDANAAN						KELOMPOK SASARAN	PRAKIRAAN MAJU RENCANA TAHUN 2025		PERANGKAT DAERAH PENANGGUNG JAWAB
							TARGET 2024	PAGU INDIKATIF (Rp)	LOKASI	SUMBER DANA	PRIORITAS			TARGET	PAGU INDIKATIF (Rp)	
											NASIONAL	DAERAH				
1	2	3	4	5	6	7	8	9	10	11	12	13	14	15	16	17
			Jumlah Orang yang Mendapatkan Pemenuhan Kebutuhan Perbekalan Kesehatan di dalam Panti Kewenangan Provinsi (Orang)		48	45	45		(KABUPATEN POSO, SULAWESI TENGAH)					50		UPT Panti Sosial Tresna Werdha Madago Tentena
			Obat-Obatan-Obat (Orang)				45	3.999.600,00	(Kabupaten Poso, SULAWESI TENGAH)	PENDAPATAN ASLI DAERAH (PAD)			Lanjut Usia yang mendapatkan layanan penyediaan Perbekalan kesehatan di dalam panti			UPT Panti Sosial Tresna Werdha Madago Tentena
			Obat-Obatan-Obat-Obatan Lainnya (Orang)				45	358.500,00	(Kabupaten Poso, SULAWESI TENGAH)	PENDAPATAN ASLI DAERAH (PAD)			Lanjut Usia yang mendapatkan layanan penyediaan Perbekalan kesehatan di dalam panti			UPT Panti Sosial Tresna Werdha Madago Tentena
			Jasa Tenaga Penanganan Sosial (Orang)				2	18.000.000,00	(Kabupaten Poso, SULAWESI TENGAH)	PENDAPATAN ASLI DAERAH (PAD)			Lanjut Usia yang mendapatkan layanan penyediaan Perbekalan kesehatan di dalam panti			UPT Panti Sosial Tresna Werdha Madago Tentena
			Alat/Bahan untuk Kegiatan Kantor-Bahan Cetak (Lembar)				155	54.250,00	(Kabupaten Poso, SULAWESI TENGAH)	PENDAPATAN ASLI DAERAH (PAD)			Lanjut Usia yang mendapatkan layanan penyediaan Perbekalan kesehatan di dalam panti			UPT Panti Sosial Tresna Werdha Madago Tentena
			Tagihan Air (Bulan)				12	2.000.000,00	(Kabupaten Poso, SULAWESI TENGAH)	PENDAPATAN ASLI DAERAH (PAD)			Lanjut Usia yang mendapatkan layanan penyediaan Perbekalan kesehatan di dalam panti			UPT Panti Sosial Tresna Werdha Madago Tentena
			Belanja Bahan-Bahan Lainnya (Orang)				45	9.139.500,00	(Kabupaten poso, SULAWESI TENGAH)	PENDAPATAN ASLI DAERAH (PAD)			Lanjut Usia yang mendapatkan layanan penyediaan Perbekalan kesehatan di dalam panti			UPT Panti Sosial Tresna Werdha Madago Tentena
			Alat/Bahan untuk Kegiatan Kantor-Alat/Bahan untuk Kegiatan Kantor Lainnya (Orang)				45	11.448.000,00	(Kabupaten Poso, SULAWESI TENGAH)	PENDAPATAN ASLI DAERAH (PAD)			Lanjut Usia yang mendapatkan layanan penyediaan Perbekalan kesehatan di dalam panti			UPT Panti Sosial Tresna Werdha Madago Tentena
	1.06.04.1.03.0006	Pemberian Bimbingan Fisik, Mental, Spritual dan Sosial						2.328.750.000,00								
			Jumlah Peserta Bimbingan Fisik, Mental, Spritual dan Sosial Kewenangan Provinsi (Orang)		927	931	40		(Kab. Sigi dan Kota palu, SULAWESI TENGAH)					700		Dinas Sosial Provinsi Sulawesi Tengah
			Jasa tenaga ahli (Orang)				2	3.400.000,00	(kabupaten kota, SULAWESI TENGAH)	PENDAPATAN ASLI DAERAH (PAD)			Lansia terlantar di dalam panti			Dinas Sosial Provinsi Sulawesi Tengah
			Pemberdayaan Sosial (Orang)				1.150	2.250.000.000,00	(Jl. Sis. Aljufri, Kel. Maesa, Kec. Parigi, Kab. Parigi Moutong, KAB. PARIGI MOUTONG)	PENDAPATAN ASLI DAERAH (PAD)			Lanjut usia terlantar di dalam panti			Dinas Sosial Provinsi Sulawesi Tengah

NO	KODE	URUSAN/BIDANG URUSAN/PROGRAM/KEGIATAN/ SUB KEGIATAN	INDIKATOR PROGRAM/KEGIATAN/SUB KEGIATAN	Target Akhir Periode RPJMD	REALISASI CAPAIAN RKPD TAHUN 2022	PRAKIRAAN CAPAIAN TARGET RKPD TAHUN 2023	CAPAIAN KINERJA DAN KERANGKA PENDANAAN						KELOMPOK SASARAN	PRAKIRAAN MAJU RENCANA TAHUN 2025		PERANGKAT DAERAH PENANGGUNG JAWAB
							TARGET 2024	PAGU INDIKATIF (Rp)	LOKASI	SUMBER DANA	PRIORITAS			TARGET	PAGU INDIKATIF (Rp)	
											NASIONAL	DAERAH				
1	2	3	4	5	6	7	8	9	10	11	12	13	14	15	16	17
1.06.04.1.03.0007	Pemberian Bimbingan Aktivitas Hidup Sehari-Hari	Alat/bahan untuk kegiatan kantor - bahan komputer (Barang)					5	687.500,00	(kabupaten kota, SULAWESI TENGAH)	PENDAPATAN ASLI DAERAH (PAD)			Lansia terlantar di dalam panti			Dinas Sosial Provinsi Sulawesi Tengah
		bantuan alat bantu (Orang)					10	28.750.000,00	(Parigi moutong, SULAWESI TENGAH)	PENDAPATAN ASLI DAERAH (PAD)			lanjut usia terlantar			Dinas Sosial Provinsi Sulawesi Tengah
		Perjalanan Dinas Biasa (Orang)					1	5.000.000,00	(kabupaten kota, SULAWESI TENGAH)	PENDAPATAN ASLI DAERAH (PAD)			Lansia terlantar di dalam panti			Dinas Sosial Provinsi Sulawesi Tengah
		Alat/bahan untuk kegiatan kantor - bahan cetak (Lembar)					1.000	1.000.000,00	(kabupaten kota, SULAWESI TENGAH)	PENDAPATAN ASLI DAERAH (PAD)			Lansia terlantar di dalam panti			Dinas Sosial Provinsi Sulawesi Tengah
		Perjalanan Dinas Dalam Kota (Orang)					2	1.800.000,00	(kota palu, SULAWESI TENGAH)	PENDAPATAN ASLI DAERAH (PAD)			Lansia terlantar di dalam panti			Dinas Sosial Provinsi Sulawesi Tengah
		Alat/bahan untuk kegiatan kantor - benda pos (Lembar)					15	150.000,00	(kabupaten kota, SULAWESI TENGAH)	PENDAPATAN ASLI DAERAH (PAD)			Lansia terlantar di dalam panti			Dinas Sosial Provinsi Sulawesi Tengah
		Alat/bahan untuk kegiatan kantor - alat tulis kantor (Barang)					5	77.000,00	(kabupaten kota, SULAWESI TENGAH)	PENDAPATAN ASLI DAERAH (PAD)			Lansia terlantar di dalam panti			Dinas Sosial Provinsi Sulawesi Tengah
		Perjalanan dinas paket meeting dalam kota (Orang)					2	6.000.000,00	(Kabupaten kota, SULAWESI TENGAH)	PENDAPATAN ASLI DAERAH (PAD)			Lansia terlantar di dalam panti			Dinas Sosial Provinsi Sulawesi Tengah
		Makanan dan Minuman Rapat (Orang)					50	6.380.000,00	(kabupaten kota, SULAWESI TENGAH)	PENDAPATAN ASLI DAERAH (PAD)			Lansia terlantar di dalam panti			Dinas Sosial Provinsi Sulawesi Tengah
		Bahan-bahan lainnya (Orang)					40	21.255.500,00	(kabupaten kota, SULAWESI TENGAH)	PENDAPATAN ASLI DAERAH (PAD)			Lansia terlantar di dalam panti			Dinas Sosial Provinsi Sulawesi Tengah
		Tim Pelaksana kegiatan daycare kota palu (Orang / Bulan)					12	3.250.000,00	(kota palu, SULAWESI TENGAH)	PENDAPATAN ASLI DAERAH (PAD)			Lansia terlantar di dalam panti			Dinas Sosial Provinsi Sulawesi Tengah
		alat/bahan untuk kegiatan kantor - kertas dan cover (Barang)					6	1.000.000,00	(kabupaten kota, SULAWESI TENGAH)	PENDAPATAN ASLI DAERAH (PAD)			Lansia terlantar di dalam panti			Dinas Sosial Provinsi Sulawesi Tengah
										33.000.050,00						
		Jumlah Peserta Bimbingan Aktivitas Hidup Sehari-Hari Kewenangan Provinsi (Orang)			48	45	45		(KABUPATEN POSO, SULAWESI TENGAH)					50		UPT Panti Sosial Tresna Werdha Madago Tentena
		Honorarium Narasumber atau Pembahas, Moderator, Pembawa Acara, dan Panitia (Orang)					1	1.600.000,00	(Kabupaten Poso, SULAWESI TENGAH)	PENDAPATAN ASLI DAERAH (PAD)			Lanjut Usia yang mendapatkan Pemberian Bimbingan aktivitas hidup sehari-hari di dalam panti			UPT Panti Sosial Tresna Werdha Madago Tentena
		Alat/Bahan untuk Kegiatan Kantor-Alat Tulis Kantor (Orang)					45	379.500,00	(Kabupaten Poso, SULAWESI TENGAH)	PENDAPATAN ASLI DAERAH (PAD)			Lanjut Usia yang mendapatkan Pemberian Bimbingan aktivitas hidup sehari-hari di dalam panti			UPT Panti Sosial Tresna Werdha Madago Tentena

NO	KODE	URUSAN/BIDANG URUSAN/PROGRAM/KEGIATAN/ SUB KEGIATAN	INDIKATOR PROGRAM/KEGIATAN/SUB KEGIATAN	Target Akhir Periode RPJMD	REALISASI CAPAIAN RKPD TAHUN 2022	PRAKIRAAN CAPAIAN TARGET RKPD TAHUN 2023	CAPAIAN KINERJA DAN KERANGKA PENDANAAN						KELOMPOK SASARAN	PRAKIRAAN MAJU RENCANA TAHUN 2025		PERANGKAT DAERAH PENANGGUNG JAWAB
							TARGET 2024	PAGU INDIKATIF (Rp)	LOKASI	SUMBER DANA	PRIORITAS			TARGET	PAGU INDIKATIF (Rp)	
											NASIONAL	DAERAH				
1	2	3	4	5	6	7	8	9	10	11	12	13	14	15	16	17
1.06.04.1.03.0012	Pemulasaraan	Perjalanan Dinas Biasa (Orang)					2	6.470.000,00	(Kabupaten Buol, SULAWESI TENGAH)	PENDAPATAN ASLI DAERAH (PAD)			Lanjut Usia yang mendapatkan layanan reunifikasi keluarga			UPT Pantii Sosial Tresna Werdha Madago Tentena
		Jumlah Pemulasaraan Kewenangan Provinsi (Orang)		5	2	2	2	10.000.000,00	(KABUPATEN POSO, SULAWESI TENGAH)				2		UPT Pantii Sosial Tresna Werdha Madago Tentena	
		Jasa Tenaga Kesehatan (Orang)				2	2	10.000.000,00	(kabupaten Poso, SULAWESI TENGAH)	PENDAPATAN ASLI DAERAH (PAD)			Lanjut usia yang mendapatkan layanan pemulasaraan			UPT Pantii Sosial Tresna Werdha Madago Tentena
1.06.04.1.04	Rehabilitasi Sosial Dasar Gelandangan dan Pengemis di dalam Pantii	Jumlah dokumen penanganan gelandangan dan pengemis dalam panti (Dokumen)					1		(kota palu, SULAWESI TENGAH)				1		Dinas Sosial Provinsi Sulawesi Tengah	
1.06.04.1.04.0001	Penyediaan Permakanan	Jumlah Gelandangan dan Pengemis yang mendapatkan pelayanan dan terpenuhi kebutuhan dasarnya dalam panti (Orang)					21		(Kabupaten Sigi, SULAWESI TENGAH)				40		UPT Pantii Sosial Rehabilitasi Tuna Sosial	
		Jumlah Orang yang Mendapatkan Pemenuhan Kebutuhan Permakanan Sesuai dengan Standar Gizi Minimal Kewenangan Provinsi (Orang)		15	21	21	21	53.190.000,00	(Kabupaten Sigi, SULAWESI TENGAH)				40		UPT Pantii Sosial Rehabilitasi Tuna Sosial	
		Makan Minum Tamii/Kegiatan/Acara (Orang)				78	78	3.840.000,00	(Kabupaten Sigi, SULAWESI TENGAH)	PENDAPATAN ASLI DAERAH (PAD)			gelandangan dan pengemis yang mendapatkan layanan penyediaan permakanan di dalam panti			UPT Pantii Sosial Rehabilitasi Tuna Sosial
1.06.04.1.04.0002	Penyediaan Sandang	Makanan dan Minuman pada Fasilitas Pelayanan Urusan Sosial (Orang)					27	49.350.000,00	(Kabupaten Sigi, SULAWESI TENGAH)	PENDAPATAN ASLI DAERAH (PAD)			gelandangan dan pengemis yang mendapatkan layanan penyediaan permakanan di dalam panti			UPT Pantii Sosial Rehabilitasi Tuna Sosial
		Jumlah Orang yang Menerima Pakaian dan Kelengkapan Lainnya yang Tersedia dalam 1 Tahun Kewenangan Provinsi (Orang)		15	21	21	21	26.095.000,00	(Kabupaten Sigi, SULAWESI TENGAH)				40,00		UPT Pantii Sosial Rehabilitasi Tuna Sosial	
		Alat/Bahan untuk Kegiatan Kantor- Perlengkapan Pendukung Olahraga (Orang)				19	19	3.325.000,00	(Kabupaten Sigi, SULAWESI TENGAH)	PENDAPATAN ASLI DAERAH (PAD)			Gelandangan dan pengemis yang mendapatkan layanan kebutuhan sandang di dalam panti			UPT Pantii Sosial Rehabilitasi Tuna Sosial
		Pakaian Dinas Lapangan (PDL) (Orang)				21	11.550.000,00	(Kabupaten Sigi, SULAWESI TENGAH)	PENDAPATAN ASLI DAERAH (PAD)			Gelandangan dan pengemis yang mendapatkan layanan kebutuhan sandang di dalam panti			UPT Pantii Sosial Rehabilitasi Tuna Sosial	

NO	KODE	URUSAN/BIDANG URUSAN/PROGRAM/KEGIATAN/ SUB KEGIATAN	INDIKATOR PROGRAM/KEGIATAN/SUB KEGIATAN	Target Akhir Periode RPJMD	REALISASI CAPAIAN RKP TAHUN 2022	PRAKIRAAN CAPAIAN TARGET RKP TAHUN 2023	CAPAIAN KINERJA DAN KERANGKA PENDANAAN						KELOMPOK SASARAN	PRAKIRAAN MAJU RENCANA TAHUN 2025		PERANGKAT DAERAH PENANGGUNG JAWAB		
							TARGET 2024	PAGU INDIKATIF (Rp)	LOKASI	SUMBER DANA	PRIORITAS			TARGET	PAGU INDIKATIF (Rp)			
											NASIONAL	DAERAH						
1	2	3	4	5	6	7	8	9	10	11	12	13	14	15	16	17		
1.06.04.1.04.0011	Koordinasi, Sinkronisasi dan Pembinaan Pelaksanaan Rehabilitasi Sosial Dasar Gelandangan dan Pengemis Terlantar di dalam Panti	Jumlah Gelandangan dan Pengemis/Keluarga yang Dipulangkan ke Daerah asal Kewenangan Provinsi (Orang)		15.00	21.00	21.00			(KABUPATEN SIGI, SULAWESI TENGAH)					40		UPT Panti Sosial Rehabilitasi Tuna Sosial		
		Perjalanan Dinas Biasa (Orang)				16	15.090.000,00	(Kabupaten Sigi, SULAWESI TENGAH)	PENDAPATAN ASLI DAERAH (PAD)					Gelandangan dan pengemis yang dipulangkan ke daerah asal			UPT Panti Sosial Rehabilitasi Tuna Sosial	
		Jumlah Dokumen Hasil Koordinasi dan Pembinaan Rehabilitasi Sosial Dasar Gelandangan dan Pengemis di dalam Panti (Dokumen)		1	1	1		50.000.000,00	(kota palu, SULAWESI TENGAH)						1		Dinas Sosial Provinsi Sulawesi Tengah	
		Alat/bahan untuk kegiatan kantor - bahan cetak (Lembar)					100	648.900,00	(kabupaten kota, SULAWESI TENGAH)	PENDAPATAN ASLI DAERAH (PAD)					gelandangan dan pengemis			Dinas Sosial Provinsi Sulawesi Tengah
		Jasa tenaga pelayanan umum (Orang / Bulan)					12	35.400.000,00	(kota palu, SULAWESI TENGAH)	PENDAPATAN ASLI DAERAH (PAD)					gelandangan dan pengemis			Dinas Sosial Provinsi Sulawesi Tengah
		Alat/bahan untuk kegiatan kantor - alat tulis kantor (Barang)					1	2.041.100,00	(Kabupaten Kota, SULAWESI TENGAH)	PENDAPATAN ASLI DAERAH (PAD)					gelandangan dan pengemis			Dinas Sosial Provinsi Sulawesi Tengah
							4	11.910.000,00	(kabupaten kota, SULAWESI TENGAH)	PENDAPATAN ASLI DAERAH (PAD)				gelandangan dan pengemis			Dinas Sosial Provinsi Sulawesi Tengah	
1.06.04.1.05	Rehabilitasi Sosial bagi Penyandang Masalah Kesejahteraan Sosial (PMKS) Lainnya di Luar HIV/AIDS dan NAPZA di dalam Panti							90.000.000,00										
1.06.04.1.05.0011	Koordinasi, Sinkronisasi dan Pembinaan Pelaksanaan Bidang Rehabilitasi Sosial bagi Penyandang Masalah Kesejahteraan Sosial (PMKS) Lainnya di Luar HIV/AIDS dan NAPZA	Jumlah Tuna Sosial diluar HIV/AIDS dan NAPZA yang mendapatkan Pelayanan Sosial dan Bantuan Sosial (Orang)					20		(kota palu, SULAWESI TENGAH)					60		Dinas Sosial Provinsi Sulawesi Tengah		
		Jumlah Dokumen Hasil Koordinasi dan Pembinaan Rehabilitasi Sosial Dasar Penyandang Masalah Kesejahteraan Sosial (PMKS) Lainnya di Luar HIV/AIDS dan NAPZA (Dokumen)		1	1	1		90.000.000,00	(Kota Palu, SULAWESI TENGAH)					1		Dinas Sosial Provinsi Sulawesi Tengah		
		Alat/bahan untuk kegiatan kantor - kertas dan cover (Barang)					4	605.500,00	(kabupaten kota, SULAWESI TENGAH)	PENDAPATAN ASLI DAERAH (PAD)					Tuna Sosial diluar HIV/AIDS dan NAPZA		Dinas Sosial Provinsi Sulawesi Tengah	
		Pakaian Dinas Lapangan (Barang)					10	1.600.000,00	(kabupaten kota, SULAWESI TENGAH)	PENDAPATAN ASLI DAERAH (PAD)					Tuna Sosial diluar HIV/AIDS dan NAPZA		Dinas Sosial Provinsi Sulawesi Tengah	
		Bantuan sosial uang yang direncanakan kepada keluarga (Barang)					10	33.000.000,00	(kabupaten kota, SULAWESI TENGAH)	PENDAPATAN ASLI DAERAH (PAD)					Tuna Sosial diluar HIV/AIDS dan NAPZA		Dinas Sosial Provinsi Sulawesi Tengah	
							20	800.000,00	(Kabupaten Kota, SULAWESI TENGAH)	PENDAPATAN ASLI DAERAH (PAD)				Tuna Sosial diluar HIV/AIDS dan NAPZA		Dinas Sosial Provinsi Sulawesi Tengah		

NO	KODE	URUSAN/BIDANG URUSAN/PROGRAM/KEGIATAN/ SUB KEGIATAN	INDIKATOR PROGRAM/KEGIATAN/SUB KEGIATAN	Target Akhir Periode RPJMD	REALISASI CAPAIAN RKPD TAHUN 2022	PRAKIRAAN CAPAIAN TARGET RKPD TAHUN 2023	CAPAIAN KINERJA DAN KERANGKA PENDANAAN						KELOMPOK SASARAN	PRAKIRAAN MAJU RENCANA TAHUN 2025		PERANGKAT DAERAH PENANGGUNG JAWAB
							TARGET 2024	PAGU INDIKATIF (Rp)	LOKASI	SUMBER DANA	PRIORITAS			TARGET	PAGU INDIKATIF (Rp)	
											NASIONAL	DAERAH				
1	2	3	4	5	6	7	8	9	10	11	12	13	14	15	16	17
			Alat/bahan untuk kegiatan kantor - bahan cetak (Lembar)				200	349.100,00	(kabupaten kota, SULAWESI TENGAH)	PENDAPATAN ASLI DAERAH (PAD)			Tuna Sosial diluar HIV/AIDS dan NAPZA			Dinas Sosial Provinsi Sulawesi Tengah
			Narasumber atau pembahas, moderator, pembawa acara dan panitia (Orang)				1	1.000.000,00	(kabupaten kota, SULAWESI TENGAH)	PENDAPATAN ASLI DAERAH (PAD)			Tuna Sosial diluar HIV/AIDS dan NAPZA			Dinas Sosial Provinsi Sulawesi Tengah
			Alat/bahan untuk kegiatan kantor - bahan komputer (Barang)				5	687.500,00	(kabupaten kota, SULAWESI TENGAH)	PENDAPATAN ASLI DAERAH (PAD)			Tuna Sosial diluar HIV/AIDS dan NAPZA			Dinas Sosial Provinsi Sulawesi Tengah
			Jasa Tenaga pelayanan umum (Orang / Bulan)				12	35.400.000,00	(kota palu, SULAWESI TENGAH)	PENDAPATAN ASLI DAERAH (PAD)			Tuna Sosial diluar HIV/AIDS dan NAPZA			Dinas Sosial Provinsi Sulawesi Tengah
			Alat/bahan untuk kegiatan kantor - alat tulis kantor (Barang)				2	172.900,00	(kabupaten kota, SULAWESI TENGAH)	PENDAPATAN ASLI DAERAH (PAD)			Tuna Sosial diluar HIV/AIDS dan NAPZA			Dinas Sosial Provinsi Sulawesi Tengah
			Alat/bahan untuk kegiatan kantor lainnya (Barang)				10	1.075.000,00	(kabupaten kota, SULAWESI TENGAH)	PENDAPATAN ASLI DAERAH (PAD)			Tuna Sosial diluar HIV/AIDS dan NAPZA			Dinas Sosial Provinsi Sulawesi Tengah
			Perjalanan dinas biasa (Orang)				3	12.490.000,00	(kabupaten kota, SULAWESI TENGAH)	PENDAPATAN ASLI DAERAH (PAD)			Tuna Sosial diluar HIV/AIDS dan NAPZA			Dinas Sosial Provinsi Sulawesi Tengah
			Makanan dan minuman pada fasilitas pelayanan urusan sosial (Orang)				20	2.520.000,00	(kabupaten kota, SULAWESI TENGAH)	PENDAPATAN ASLI DAERAH (PAD)			Tuna Sosial diluar HIV/AIDS dan NAPZA			Dinas Sosial Provinsi Sulawesi Tengah
			perjalanan dinas dalam kota (Orang)				1	300.000,00	(kota palu, SULAWESI TENGAH)	PENDAPATAN ASLI DAERAH (PAD)			Tuna Sosial diluar HIV/AIDS dan NAPZA			Dinas Sosial Provinsi Sulawesi Tengah
5.	1.06.05	PROGRAM PERLINDUNGAN DAN JAMINAN SOSIAL	Persentase PMKS yang memperoleh Perlindungan dan Jaminan Sosial (%) Persentase daerah yang aktif melakukan pemutakhiran data terpadu penanggulangan kemiskinan (%)				49 85	14.786.303.950,00								Dinas Sosial Provinsi Sulawesi Tengah Dinas Sosial Provinsi Sulawesi Tengah
	1.06.05.1.01	Pengangkatan Anak antar WNI dan Pengangkatan Anak oleh Orang Tua Tunggal	Jumlah anak yang mendapatkan orang tua angkat sesuai ketentuan yang berlaku (Orang)				8	50.000.000,00	(sulawesi tengah, SULAWESI TENGAH)					15		Dinas Sosial Provinsi Sulawesi Tengah
	1.06.05.1.01.0001	Pengangkatan Anak antar WNI	Jumlah Anak yang Mendapatkan Orang Tua Asuh/Orang Tua Angkat Sesuai Ketentuan yang Berlaku Kewenangan Provinsi (Orang)		8	8	8	50.000.000,00	(sulawesi tengah, SULAWESI TENGAH)					8		Dinas Sosial Provinsi Sulawesi Tengah
			Alat/bahan untuk kegiatan kantor - alat tulis kantor (Orang)				8	297.000,00	(Kabupaten Kota, SULAWESI TENGAH)	PENDAPATAN ASLI DAERAH (PAD)			anak terlantar			Dinas Sosial Provinsi Sulawesi Tengah
			Perjalanan Dinas Biasa (Orang)				3	9.790.000,00	(kabupaten kota, SULAWESI TENGAH)	PENDAPATAN ASLI DAERAH (PAD)			anak terlantar			Dinas Sosial Provinsi Sulawesi Tengah

NO	KODE	URUSAN/BIDANG URUSAN/PROGRAM/KEGIATAN/ SUB KEGIATAN	INDIKATOR PROGRAM/KEGIATAN/SUB KEGIATAN	Target Akhir Periode RPJMD	REALISASI CAPAIAN RKPD TAHUN 2022	PRAKIRAAN CAPAIAN TARGET RKPD TAHUN 2023	CAPAIAN KINERJA DAN KERANGKA PENDANAAN						KELOMPOK SASARAN	PRAKIRAAN MAJU RENCANA TAHUN 2025		PERANGKAT DAERAH PENANGGUNG JAWAB
							TARGET 2024	PAGU INDIKATIF (Rp)	LOKASI	SUMBER DANA	PRIORITAS			TARGET	PAGU INDIKATIF (Rp)	
											NASIONAL	DAERAH				
1	2	3	4	5	6	7	8	9	10	11	12	13	14	15	16	17
			Alat/bahan untuk kegiatan kantor - kertas dan cover (Barang)				10	787.500,00	(kabupaten kota, SULAWESI TENGAH)	PENDAPATAN ASLI DAERAH (PAD)			anak terlantar			Dinas Sosial Provinsi Sulawesi Tengah
			Tim Pelaksana Kegiatan dan Sekretariat Tim Pelaksana Kegiatan (Orang)				10	22.900.000,00	(kabupaten kota, SULAWESI TENGAH)	PENDAPATAN ASLI DAERAH (PAD)			anak terlantar			Dinas Sosial Provinsi Sulawesi Tengah
			Alat/bahan untuk kegiatan kantor - bahan cetak (Lembar)				10.000	2.275.500,00	(kabupaten kota, SULAWESI TENGAH)	PENDAPATAN ASLI DAERAH (PAD)			anak terlantar			Dinas Sosial Provinsi Sulawesi Tengah
			Perjalanan dinas dalam kota (Orang)				5	1.050.000,00	(kota palu, SULAWESI TENGAH)	PENDAPATAN ASLI DAERAH (PAD)			anak terlantar			Dinas Sosial Provinsi Sulawesi Tengah
			Alat/bahan untuk kegiatan kantor - benda pos (Lembar)				10	100.000,00	(kabupaten kota, SULAWESI TENGAH)	PENDAPATAN ASLI DAERAH (PAD)			anak terlantar			Dinas Sosial Provinsi Sulawesi Tengah
			makanan dan minuman rapat (Orang)				8	12.800.000,00	(kabupaten kota, SULAWESI TENGAH)	PENDAPATAN ASLI DAERAH (PAD)			anak terlantar			Dinas Sosial Provinsi Sulawesi Tengah
	1.06.05.1.02	Pengelolaan Data Fakir Miskin Cakupan Daerah Provinsi	Jumlah Laporan Pengelolaan Data Fakir Miskin Cakupan Daerah Provinsi (Laporan)				3		(sulawesi tengah, SULAWESI TENGAH)					3		Dinas Sosial Provinsi Sulawesi Tengah
			Jumlah keluarga miskin yang menerima bantuan sosial untuk pemenuhan kebutuhan dasar (Keluarga)				10770		(sulawesi tengah, SULAWESI TENGAH)					550		Dinas Sosial Provinsi Sulawesi Tengah
	1.06.05.1.02.0001	Fasilitasi Bantuan Sosial Kesejahteraan Keluarga	Jumlah Keluarga Penerima Manfaat (KPM) yang Mendapatkan Bantuan Sosial Kesejahteraan Keluarga Kewenangan Provinsi (Keluarga)		0.00	234.00	120.00	651.504.000,00	(sulawesi tengah, SULAWESI TENGAH)					0.00		Dinas Sosial Provinsi Sulawesi Tengah
			Kawat/Faksimili/Internet/TV Berlangganan (Bulan)				12	8.760.000,00	(Provinsi Sulawesi Tengah, SULAWESI TENGAH)	PENDAPATAN ASLI DAERAH (PAD)			Keluarga			Dinas Sosial Provinsi Sulawesi Tengah
			Pemberdayaan Sosial (Keluarga)				1	50.000.000,00	(Desa tinombala sejati, kec. ongka malino, kab. Prigi Moutong, KAB. PARIGI MOUTONG)	PENDAPATAN ASLI DAERAH (PAD)			Fakir Miskin dan Orang Tidak mampu			Dinas Sosial Provinsi Sulawesi Tengah
			Alat/Bahan untuk Kegiatan Kantor- Bahan Cetak (Lembar)				140	140.000,00	(provinsi Sulawesi Tengah, SULAWESI TENGAH)	PENDAPATAN ASLI DAERAH (PAD)			Keluarga			Dinas Sosial Provinsi Sulawesi Tengah
			Makanan dan Minuman Rapat (Kali)				40	2.660.000,00	(Provinsi Sulawesi Tengah, SULAWESI TENGAH)	PENDAPATAN ASLI DAERAH (PAD)			Keluarga			Dinas Sosial Provinsi Sulawesi Tengah
			Perjalanan Dinas Biasa (Orang)				12	14.680.000,00	(Provinsi Sulawesi Tengah, SULAWESI TENGAH)	PENDAPATAN ASLI DAERAH (PAD)			Keluarga			Dinas Sosial Provinsi Sulawesi Tengah
			Alat/Bahan untuk Kegiatan Kantor- Kertas dan Cover (Buah)				5	394.700,00	(Provinsi Sulawesi Tengah, SULAWESI TENGAH)	PENDAPATAN ASLI DAERAH (PAD)			Keluarga			Dinas Sosial Provinsi Sulawesi Tengah
			Bantuan Rumah Sejahtera terpadu (Keluarga)				8	168.120.000,00	(Banggai laut, banggai kepulauan dan banggai, SULAWESI TENGAH)	PENDAPATAN ASLI DAERAH (PAD)			keluarga miskin dan tidak mampu			Dinas Sosial Provinsi Sulawesi Tengah

NO	KODE	URUSAN/BIDANG URUSAN/PROGRAM/KEGIATAN/ SUB KEGIATAN	INDIKATOR PROGRAM/KEGIATAN/SUB KEGIATAN	Target Akhir Periode RPJMD	REALISASI CAPAIAN RKPD TAHUN 2022	PRAKIRAAN CAPAIAN TARGET RKPD TAHUN 2023	CAPAIAN KINERJA DAN KERANGKA PENDANAAN					KELOMPOK SASARAN	PRAKIRAAN MAJU RENCANA TAHUN 2025		PERANGKAT DAERAH PENANGGUNG JAWAB				
							TARGET 2024	PAGU INDIKATIF (Rp)	LOKASI	SUMBER DANA	PRIORITAS		TARGET	PAGU INDIKATIF (Rp)					
											NASIONAL					DAERAH			
1	2	3	4	5	6	7	8	9	10	11	12	13	14	15	16	17			
1.06.05.1.02.0002			Bahan-Bahan Lainnya (Lembar)				300	30.000.000,00	(provinsi Sulawesi Tengah, SULAWESI TENGAH)	PENDAPATAN ASLI DAERAH (PAD)			keluarga			Dinas Sosial Provinsi Sulawesi Tengah			
			Alat/Bahan untuk Kegiatan Kantor-Bahan Komputer (Botol/Liter)				4	550.000,00	(Provinsi Sulawesi Tengah, SULAWESI TENGAH)	PENDAPATAN ASLI DAERAH (PAD)				Keluarga			Dinas Sosial Provinsi Sulawesi Tengah		
			Barang untuk Dijual/Diserahkan kepada Masyarakat (Kg)				400	23.540.000,00	(Provinsi Sulawesi Tengah, SULAWESI TENGAH)	PENDAPATAN ASLI DAERAH (PAD)				Keluarga			Dinas Sosial Provinsi Sulawesi Tengah		
			Alat/Bahan untuk Kegiatan Kantor-Alat Tulis Kantor (Buah)				250	75.300,00	(Provinsi Sulawesi Tengah, SULAWESI TENGAH)	PENDAPATAN ASLI DAERAH (PAD)				keluarga fakir miskin			Dinas Sosial Provinsi Sulawesi Tengah		
			Bantuan Sosial Uang yang direncanakan kepada keluarga (Bantuan sembako Miskin) (Keluarga)				600	300.000.000,00	(prov. sulawesi tengah, SULAWESI TENGAH)	PENDAPATAN ASLI DAERAH (PAD)				masyarakat Miskin dan Tidak mampu			Dinas Sosial Provinsi Sulawesi Tengah		
			Jasa Tenaga Pelayanan Umum (Bulan)				12	19.200.000,00	(Provinsi Sulawesi Tengah, SULAWESI TENGAH)	PENDAPATAN ASLI DAERAH (PAD)				Keluarga			Dinas Sosial Provinsi Sulawesi Tengah		
			Bantuan penambahan gizi stunting (Orang)				40	33.384.000,00	(Tojo Una-Una, SULAWESI TENGAH)	PENDAPATAN ASLI DAERAH (PAD)				Anak			Dinas Sosial Provinsi Sulawesi Tengah		
											149.399.950,00								
						Jumlah Keluarga yang Mendapatkan Pengentasan Fakir Miskin Lintas Kabupaten/Kota (Keluarga)		0.00	0.00			(sulawesi tengah, SULAWESI TENGAH)					0.00		Dinas Sosial Provinsi Sulawesi Tengah
						Alat/Bahan untuk Kegiatan Kantor-Bahan Cetak (Keluarga)				120	915.800,00	(provinsi, SULAWESI TENGAH)	PENDAPATAN ASLI DAERAH (PAD)			fakir miskin			Dinas Sosial Provinsi Sulawesi Tengah
			Makanan dan Minuman Rapat (Keluarga)				120	5.600.000,00	(provinsi, SULAWESI TENGAH)	PENDAPATAN ASLI DAERAH (PAD)			fakir miskin			Dinas Sosial Provinsi Sulawesi Tengah			
			Honorarium Tim Pelaksana Kegiatan dan Sekretariat Tim Pelaksana Kegiatan (Keluarga)				120	35.450.000,00	(provinsi, SULAWESI TENGAH)	PENDAPATAN ASLI DAERAH (PAD)			fakir miskin			Dinas Sosial Provinsi Sulawesi Tengah			
			Alat/Bahan untuk Kegiatan Kantor-Alat Tulis Kantor (Keluarga)				120	592.150,00	(provinsi, SULAWESI TENGAH)	PENDAPATAN ASLI DAERAH (PAD)			fakir miskin			Dinas Sosial Provinsi Sulawesi Tengah			
			Jasa Tenaga Operator Komputer (Keluarga)				120	60.000.000,00	(provinsi, SULAWESI TENGAH)	PENDAPATAN ASLI DAERAH (PAD)			fakir miskin			Dinas Sosial Provinsi Sulawesi Tengah			
			Alat/Bahan untuk Kegiatan Kantor-Kertas dan Cover (Keluarga)				120	830.000,00	(provinsi, SULAWESI TENGAH)	PENDAPATAN ASLI DAERAH (PAD)			fakir miskin			Dinas Sosial Provinsi Sulawesi Tengah			
			Perjalanan Dinas Biasa (Keluarga)				120	46.012.000,00	(provinsi, SULAWESI TENGAH)	PENDAPATAN ASLI DAERAH (PAD)			fakir miskin			Dinas Sosial Provinsi Sulawesi Tengah			
1.06.05.1.02.0003		Fasilitasi Bantuan Pengembangan Ekonomi Masyarakat						13.935.400.000,00											
			Jumlah Orang Mendapatkan Bantuan Pengembangan Ekonomi Masyarakat Kewenangan Provinsi (Orang)		30239	10536	10500		(sulawesi tengah, SULAWESI TENGAH)					550		Dinas Sosial Provinsi Sulawesi Tengah			

NO	KODE	URUSAN/BIDANG URUSAN/PROGRAM/KEGIATAN/ SUB KEGIATAN	INDIKATOR PROGRAM/KEGIATAN/SUB KEGIATAN	Target Akhir Periode RPJMD	REALISASI CAPAIAN RKP TAHUN 2022	PRAKIRAAN CAPAIAN TARGET RKP TAHUN 2023	CAPAIAN KINERJA DAN KERANGKA PENDANAAN					KELOMPOK SASARAN	PRAKIRAAN MAJU RENCANA TAHUN 2025		PERANGKAT DAERAH PENANGGUNG JAWAB	
							TARGET 2024	PAGU INDIKATIF (Rp)	LOKASI	SUMBER DANA	PRIORITAS		TARGET	PAGU INDIKATIF (Rp)		
											NASIONAL					DAERAH
1	2	3	4	5	6	7	8	9	10	11	12	13	14	15	16	17
			Alat/Bahan untuk Kegiatan Kantor-Bahan Komputer (Orang)				10.500	1.638.125,00	(Kabupaten/kota, SULAWESI TENGAH)	PENDAPATAN ASLI DAERAH (PAD)			Fakir miskin			Dinas Sosial Provinsi Sulawesi Tengah
			Bantuan Sosial Uang yang Direncanakan kepada Keluarga (KK)				10.000	10.000.000.000,00	(Kabupaten/Kota, SULAWESI TENGAH)	PENDAPATAN ASLI DAERAH (PAD)			Fakir miskin			Dinas Sosial Provinsi Sulawesi Tengah
			Pemberdayaan Sosial (Keluarga)				1	10.000.000,00	(Jl. Hasanudin Toto, Silae, Ulujadi, Kota Palu, KOTA PALU)	PENDAPATAN ASLI DAERAH (PAD)			Fakir Miskin			Dinas Sosial Provinsi Sulawesi Tengah
			Pemberdayaan Sosial (KK)				1	25.000.000,00	(Jl. Stunami, Kelurahan Watusampu, Ulujadi, Kota Palu, KOTA PALU)	PENDAPATAN ASLI DAERAH (PAD)			Fakir Miskin			Dinas Sosial Provinsi Sulawesi Tengah
			Pemberdayaan Sosial (Kelompok)				1	30.000.000,00	(Desa Pangi, Kec. Parigi Utara, Kab. Parigi Moutong, KAB. PARIGI MOUTONG)	PENDAPATAN ASLI DAERAH (PAD)			Fakir Miskin			Dinas Sosial Provinsi Sulawesi Tengah
			Pemberdayaan Sosial (Kelompok)				1	35.000.000,00	(Desa ambesia selatan, kecamatan Tomini, KAB. PARIGI MOUTONG)	PENDAPATAN ASLI DAERAH (PAD)			Perangkat daerah			Dinas Sosial Provinsi Sulawesi Tengah
			Pemberdayaan Sosial (Kelompok)				1	24.150.000,00	(Dusun anggungan desa suli, kecamatan Balinggi, KAB. PARIGI MOUTONG)	PENDAPATAN ASLI DAERAH (PAD)			Fakir Miskin			Dinas Sosial Provinsi Sulawesi Tengah
			Pemberdayaan Sosial (Keluarga)				1	25.000.000,00	(Jl. Ambalat, Boyaoge, Tatanga, Kota Palu, KOTA PALU)	PENDAPATAN ASLI DAERAH (PAD)			Perangkat daerah			Dinas Sosial Provinsi Sulawesi Tengah
			Pemberdayaan Sosial (Kelompok)				1	25.000.000,00	(Desa Toboli, Kec. Parigi Utara, Kab. Parigi Moutong, KAB. PARIGI MOUTONG)	PENDAPATAN ASLI DAERAH (PAD)			Perangkat daerah			Dinas Sosial Provinsi Sulawesi Tengah
			Pemberdayaan Sosial (Keluarga)				1	10.000.000,00	(Jl. Lasoso Lrg VII, Kabonena, Ulujadi, Kota Palu, KOTA PALU)	PENDAPATAN ASLI DAERAH (PAD)			Perangkat daerah			Dinas Sosial Provinsi Sulawesi Tengah
			Pemberdayaan Sosial (Keluarga)				1	25.000.000,00	(Jl. Hasanudin Toto, Silae, Ulujadi, Kota Palu, KOTA PALU)	PENDAPATAN ASLI DAERAH (PAD)			Perangkat daerah			Dinas Sosial Provinsi Sulawesi Tengah
			Pemberdayaan Sosial (KK)				1	10.000.000,00	(Jl. Anoa I No 115, KOTA PALU)	PENDAPATAN ASLI DAERAH (PAD)			Perangkat daerah			Dinas Sosial Provinsi Sulawesi Tengah
			Pemberdayaan Sosial (Keluarga)				1	25.000.000,00	(Jl. Hayam Wuruk No. 70, Besusu Barat, Palu Timur, Kota Palu, KOTA PALU)	PENDAPATAN ASLI DAERAH (PAD)			Perangkat daerah			Dinas Sosial Provinsi Sulawesi Tengah
			Pemberdayaan Sosial (Keluarga)				1	10.000.000,00	(Jl. Jamur Lrg III, Boyaoge, Tatanga, Kota Palu, KOTA PALU)	PENDAPATAN ASLI DAERAH (PAD)			Perangkat daerah			Dinas Sosial Provinsi Sulawesi Tengah
			Alat/Bahan untuk Kegiatan Kantor-Alat Tulis Kantor (Orang)				10.500	2.696.875,00	(Kabupaten/Kota, SULAWESI TENGAH)	PENDAPATAN ASLI DAERAH (PAD)			Fakir Miskin			Dinas Sosial Provinsi Sulawesi Tengah
			Pemberdayaan Sosial (Keluarga)				1	25.000.000,00	(Huntap Tondo, Mantikulore, Kota Palu, KOTA PALU)	PENDAPATAN ASLI DAERAH (PAD)			Perangkat daerah			Dinas Sosial Provinsi Sulawesi Tengah
			Pemberdayaan Sosial (Keluarga)				1	10.000.000,00	(Jl. Sungai Wuno, Ujuna Palu Barat, Kota Palu, KOTA PALU)	PENDAPATAN ASLI DAERAH (PAD)			Perangkat daerah			Dinas Sosial Provinsi Sulawesi Tengah

NO	KODE	URUSAN/BIDANG URUSAN/PROGRAM/KEGIATAN/ SUB KEGIATAN	INDIKATOR PROGRAM/KEGIATAN/SUB KEGIATAN	Target Akhir Periode RPJMD	REALISASI CAPAIAN RKPD TAHUN 2022	PRAKIRAAN CAPAIAN TARGET RKPD TAHUN 2023	CAPAIAN KINERJA DAN KERANGKA PENDANAAN						KELOMPOK SASARAN	PRAKIRAAN MAJU RENCANA TAHUN 2025		PERANGKAT DAERAH PENANGGUNG JAWAB
							TARGET 2024	PAGU INDIKATIF (Rp)	LOKASI	SUMBER DANA	PRIORITAS			TARGET	PAGU INDIKATIF (Rp)	
											NASIONAL	DAERAH				
1	2	3	4	5	6	7	8	9	10	11	12	13	14	15	16	17
			Pemberdayaan Sosial (Keluarga)				1	25.000.000,00	(Jl. Toli-Toli II Perumnas Silae, Silae, Ulujadi, Kota Palu, KOTA PALU)	PENDAPATAN ASLI DAERAH (PAD)			Perangkat daerah			Dinas Sosial Provinsi Sulawesi Tengah
			Pemberdayaan Sosial (Keluarga)				1	25.000.000,00	(Jl. Hasanudin Toto, Silae, Ulujadi, Kota Palu, KOTA PALU)	PENDAPATAN ASLI DAERAH (PAD)			Fakir Miskin			Dinas Sosial Provinsi Sulawesi Tengah
			Pemberdayaan Sosial (KK)				1	100.000.000,00	(Jl Sis Aljufri II No. 5 kelurahan siranindi, KOTA PALU)	PENDAPATAN ASLI DAERAH (PAD)			Perangkat daerah			Dinas Sosial Provinsi Sulawesi Tengah
			Bantuan Sosial Uang yang Direncanakan kepada Kelompok Masyarakat (Orang)				10.500	540.000.000,00	(Kabupaten/kota, SULAWESI TENGAH)	PENDAPATAN ASLI DAERAH (PAD)			Fakir Miskin			Dinas Sosial Provinsi Sulawesi Tengah
			Pemberdayaan Sosial (KK)				1	15.000.000,00	(Jl. Beringin, Boyaoge, Tatanga, Kota Palu, KOTA PALU)	PENDAPATAN ASLI DAERAH (PAD)			Perangkat daerah			Dinas Sosial Provinsi Sulawesi Tengah
			Pemberdayaan Sosial (Keluarga)				1	25.000.000,00	(Jl. Danau Talaga, Siranindi, Palu Barat, Kota Palu, KOTA PALU)	PENDAPATAN ASLI DAERAH (PAD)			Perangkat daerah			Dinas Sosial Provinsi Sulawesi Tengah
			Sewa Bangunan Gedung Tempat Pertemuan (Orang)				10.500	3.000.000,00	(Kabupaten/kota, SULAWESI TENGAH)	PENDAPATAN ASLI DAERAH (PAD)			Fakir miskin			Dinas Sosial Provinsi Sulawesi Tengah
			Pemberdayaan Sosial (Keluarga)				1	25.000.000,00	(Jl. Sarikaya Lrg. Makassar, Kamonji, Palu Barat, Kota Palu, KOTA PALU)	PENDAPATAN ASLI DAERAH (PAD)			Perangkat daerah			Dinas Sosial Provinsi Sulawesi Tengah
			Pemberdayaan Sosial (Keluarga)				1	25.000.000,00	(Jl. Gusti Ngurah Rai Lrg Honda Jaya, Tatura Selatan, Palu Selatan, Kota Palu, KOTA PALU)	PENDAPATAN ASLI DAERAH (PAD)			Fakir Miskin			Dinas Sosial Provinsi Sulawesi Tengah
			Pemberdayaan Sosial (Kelompok)				1	30.000.000,00	(Desa Suli Indah, Kec. Balinggi, Kab. Parigi Moutong, KAB. PARIGI MOUTONG)	PENDAPATAN ASLI DAERAH (PAD)			Fakir Miskin			Dinas Sosial Provinsi Sulawesi Tengah
			Pemberdayaan Sosial (Keluarga)				1	10.000.000,00	(Jl. Sungai Miu, Baru, Palu Barat, Kota Palu, KOTA PALU)	PENDAPATAN ASLI DAERAH (PAD)			Fakir Miskin			Dinas Sosial Provinsi Sulawesi Tengah
			Pemberdayaan Sosial (Keluarga)				1	25.000.000,00	(Jl. Jati, Nunu, Tatanga, Kota Palu, KOTA PALU)	PENDAPATAN ASLI DAERAH (PAD)			Fakir Miskin			Dinas Sosial Provinsi Sulawesi Tengah
			Pemberdayaan Sosial (Keluarga)				1	10.000.000,00	(Jl. Hasanudin Toto, Silae, Ulujadi, Kota Palu, KOTA PALU)	PENDAPATAN ASLI DAERAH (PAD)			Fakir Miskin			Dinas Sosial Provinsi Sulawesi Tengah
			Pemberdayaan Sosial (Keluarga)				1	25.000.000,00	(Jl. Keramik, Duyu, Tatanga, Kota Palu, KOTA PALU)	PENDAPATAN ASLI DAERAH (PAD)			Fakir Miskin			Dinas Sosial Provinsi Sulawesi Tengah
			Makanan dan Minuman Rapat (Orang)				10.500	6.600.000,00	(Kabupaten/kota, SULAWESI TENGAH)	PENDAPATAN ASLI DAERAH (PAD)			Fakir miskin			Dinas Sosial Provinsi Sulawesi Tengah
			Pemberdayaan Sosial (Keluarga)				1	10.000.000,00	(Jl. Malonda, Tipo, Ulujadi, Kota Palu, KOTA PALU)	PENDAPATAN ASLI DAERAH (PAD)			Fakir Miskin			Dinas Sosial Provinsi Sulawesi Tengah
			Pemberdayaan Sosial (KK)				1	50.000.000,00	(Kelurahan kampil, kecamatan Parigi, KAB. PARIGI MOUTONG)	PENDAPATAN ASLI DAERAH (PAD)			Fakir Miskin			Dinas Sosial Provinsi Sulawesi Tengah

NO	KODE	URUSAN/BIDANG URUSAN/PROGRAM/KEGIATAN/ SUB KEGIATAN	INDIKATOR PROGRAM/KEGIATAN/SUB KEGIATAN	Target Akhir Periode RPJMD	REALISASI CAPAIAN RKPD TAHUN 2022	PRAKIRAAN CAPAIAN TARGET RKPD TAHUN 2023	CAPAIAN KINERJA DAN KERANGKA PENDANAAN						KELOMPOK SASARAN	PRAKIRAAN MAJU RENCANA TAHUN 2025		PERANGKAT DAERAH PENANGGUNG JAWAB
							TARGET 2024	PAGU INDIKATIF (Rp)	LOKASI	SUMBER DANA	PRIORITAS			TARGET	PAGU INDIKATIF (Rp)	
											NASIONAL	DAERAH				
1	2	3	4	5	6	7	8	9	10	11	12	13	14	15	16	17
			Alat/Bahan untuk Kegiatan Kantor- Bahan Cetak (Orang)				10.500	8.847.650,00	(Kabupaten/kota, SULAWESI TENGAH)	PENDAPATAN ASLI DAERAH (PAD)			Fakir miskin			Dinas Sosial Provinsi Sulawesi Tengah
			Bantuan Sosial uang yang direncanakan kepada keluarga (Terminal dan Transportasi Pangan Terpadu 2024) (Keluarga)				600	720.000.000,00	(Kab. donggala, Kab. Tojo Una-Una dan Kab. Poso, SULAWESI TENGAH)	PENDAPATAN ASLI DAERAH (PAD)			Masyarakat Miskin dan Tidak mampu			Dinas Sosial Provinsi Sulawesi Tengah
			Pemberdayaan Sosial (Keluarga)				1	10.000.000,00	(Jl. Beringin, Boyaoge, Tatanga, Kota Palu, KOTA PALU)	PENDAPATAN ASLI DAERAH (PAD)			Fakir Miskin			Dinas Sosial Provinsi Sulawesi Tengah
			Pemberdayaan Sosial (KK)				1	15.000.000,00	(Jl. Beringin, Boyaoge, Tatanga, Kota Palu, KOTA PALU)	PENDAPATAN ASLI DAERAH (PAD)			Fakir Miskin			Dinas Sosial Provinsi Sulawesi Tengah
			Pemberdayaan Sosial (Kelompok)				1	20.000.000,00	(Kel. Loji, Kec. Parigi, Kab. Parigi Moutong, KAB. PARIGI MOUTONG)	PENDAPATAN ASLI DAERAH (PAD)			Fakir Miskin			Dinas Sosial Provinsi Sulawesi Tengah
			Pemberdayaan Sosial (Keluarga)				1	15.000.000,00	(Jl. Delima 2, Boyaoge, Tatanga, Kota Palu, KOTA PALU)	PENDAPATAN ASLI DAERAH (PAD)			Fakir Miskin			Dinas Sosial Provinsi Sulawesi Tengah
			Pemberdayaan Sosial (Kelompok)				1	50.000.000,00	(Jl pacuan kuda, kelurahan bantaya, Kecamatan Parigi, KAB. PARIGI MOUTONG)	PENDAPATAN ASLI DAERAH (PAD)			Fakir Miskin			Dinas Sosial Provinsi Sulawesi Tengah
			Pemberdayaan Sosial (Keluarga)				1	10.000.000,00	(Jl. Munif Rahman, Silae, Ulujadi, Kota Palu, KOTA PALU)	PENDAPATAN ASLI DAERAH (PAD)			Fakir Miskin			Dinas Sosial Provinsi Sulawesi Tengah
			Pemberdayaan Sosial (Keluarga)				1	10.000.000,00	(Jl. Lasoso Lrg VII, Kabonena, Ulujadi, Kota Palu, KOTA PALU)	PENDAPATAN ASLI DAERAH (PAD)			Fakir Miskin			Dinas Sosial Provinsi Sulawesi Tengah
			Pemberdayaan Sosial (Keluarga)				1	25.000.000,00	(Jl. Kimaja Lrg 1, Besusu Barat, Palu Timur, Kota Palu, KOTA PALU)	PENDAPATAN ASLI DAERAH (PAD)			Fakir Miskin			Dinas Sosial Provinsi Sulawesi Tengah
			Pemberdayaan Sosial (Keluarga)				1	10.000.000,00	(Jl. Ganogo, Boyaoge, Tatanga, Kota Palu, KOTA PALU)	PENDAPATAN ASLI DAERAH (PAD)			Fakir Miskin			Dinas Sosial Provinsi Sulawesi Tengah
			Pemberdayaan Sosial (Kelompok)				1	10.000.000,00	(Jl. Sungai Lambangan, Ujuna, Palu Barat, Kota Palu, KOTA PALU)	PENDAPATAN ASLI DAERAH (PAD)			Fakir Miskin			Dinas Sosial Provinsi Sulawesi Tengah
			Pemberdayaan Sosial (KK)				1	20.000.000,00	(Jl HS. Lahiya, dusun I sambaragi tomini, kecamatan Tomini, KAB. PARIGI MOUTONG)	PENDAPATAN ASLI DAERAH (PAD)			Fakir Miskin			Dinas Sosial Provinsi Sulawesi Tengah
			Pemberdayaan Sosial (Kelompok)				1	50.000.000,00	(Desa taopa utara, Kecamatan Taopa, KAB. PARIGI MOUTONG)	PENDAPATAN ASLI DAERAH (PAD)			Fakir Miskin			Dinas Sosial Provinsi Sulawesi Tengah
			Bantuan KUBE (Kelompok)				10	200.000.000,00	(Banggai laut, buol, SULAWESI TENGAH)	PENDAPATAN ASLI DAERAH (PAD)			masyarakat Miskin dan tidak mampu			Dinas Sosial Provinsi Sulawesi Tengah
			Pemberdayaan Sosial (KK)				1	20.000.000,00	(Desa donggulu, kecamatan Kasimbar, KAB. PARIGI MOUTONG)	PENDAPATAN ASLI DAERAH (PAD)			Fakir Miskin			Dinas Sosial Provinsi Sulawesi Tengah

NO	KODE	URUSAN/BIDANG URUSAN/PROGRAM/KEGIATAN/ SUB KEGIATAN	INDIKATOR PROGRAM/KEGIATAN/SUB KEGIATAN	Target Akhir Periode RPJMD	REALISASI CAPAIAN RKPD TAHUN 2022	PRAKIRAAN CAPAIAN TARGET RKPD TAHUN 2023	CAPAIAN KINERJA DAN KERANGKA PENDANAAN					KELOMPOK SASARAN	PRAKIRAAN MAJU RENCANA TAHUN 2025		PERANGKAT DAERAH PENANGGUNG JAWAB	
							TARGET 2024	PAGU INDIKATIF (Rp)	LOKASI	SUMBER DANA	PRIORITAS		TARGET	PAGU INDIKATIF (Rp)		
											NASIONAL					DAERAH
1	2	3	4	5	6	7	8	9	10	11	12	13	14	15	16	17
			Pemberdayaan Sosial (Keluarga)				1	10.000.000,00	(Jl. Sungai Lambangan, Ujuna, Palu Barat, Kota Palu, KOTA PALU)	PENDAPATAN ASLI DAERAH (PAD)			Fakir Miskin			Dinas Sosial Provinsi Sulawesi Tengah
			Pemberdayaan Sosial (Keluarga)				1	25.000.000,00	(Jl. Malonda, Tipo, Ulujadi, Kota Palu, KOTA PALU)	PENDAPATAN ASLI DAERAH (PAD)			Fakir Miskin			Dinas Sosial Provinsi Sulawesi Tengah
			Pemberdayaan Sosial (Kelompok)				1	50.000.000,00	(Desa sumber agung, Kecamatan Mepanga, KAB. PARIGI MOUTONG)	PENDAPATAN ASLI DAERAH (PAD)			Fakir Miskin			Dinas Sosial Provinsi Sulawesi Tengah
			Pemberdayaan Sosial (Keluarga)				1	10.000.000,00	(Jl. Beringin, Boyaoge, Tatanga, Kota Palu, KOTA PALU)	PENDAPATAN ASLI DAERAH (PAD)			Fakir Miskin			Dinas Sosial Provinsi Sulawesi Tengah
			Pemberdayaan Sosial (Keluarga)				1	10.000.000,00	(Jl. Munif Rahman Lrg Panampi, Silae, Ulujadi, Kota Palu, KOTA PALU)	PENDAPATAN ASLI DAERAH (PAD)			Fakir Miskin			Dinas Sosial Provinsi Sulawesi Tengah
			Pemberdayaan Sosial (Keluarga)				1	25.000.000,00	(Jl. Malonda, Tipo, Ulujadi, Kota Palu, KOTA PALU)	PENDAPATAN ASLI DAERAH (PAD)			Fakir Miskin			Dinas Sosial Provinsi Sulawesi Tengah
			Honorarium Narasumber atau Pembahas, Moderator, Pembawa Acara, dan Panitia (Orang)				10.500	28.200.000,00	(Kabupaten/kota, SULAWESI TENGAH)	PENDAPATAN ASLI DAERAH (PAD)			Fakir Miskin			Dinas Sosial Provinsi Sulawesi Tengah
			Pemberdayaan Sosial (Keluarga)				1	25.000.000,00	(Jl. Lasoso Lrg VII, Kabonena, Ulujadi, Kota Palu, KOTA PALU)	PENDAPATAN ASLI DAERAH (PAD)			Fakir Miskin			Dinas Sosial Provinsi Sulawesi Tengah
			Pemberdayaan Sosial (Kelompok)				1	31.250.000,00	(Desa Kotaraya Selatan, Kec. Mepanga, Kab. Parigi Moutong, KAB. PARIGI MOUTONG)	PENDAPATAN ASLI DAERAH (PAD)			Fakir Miskin			Dinas Sosial Provinsi Sulawesi Tengah
			Pemberdayaan Sosial (Kelompok)				1	40.000.000,00	(Desa mensung, Kecamatan Mepanga, KAB. PARIGI MOUTONG)	PENDAPATAN ASLI DAERAH (PAD)			Fakir Miskin			Dinas Sosial Provinsi Sulawesi Tengah
			Perjalanan Dinas Biasa (Orang)				10.500	207.250.000,00	(Kabupaten/kota, SULAWESI TENGAH)	PENDAPATAN ASLI DAERAH (PAD)			Fakir miskin			Dinas Sosial Provinsi Sulawesi Tengah
			Pemberdayaan Sosial (Keluarga)				1	25.000.000,00	(Jl. Hasanudin Toto, Silae, Ulujadi, Kota Palu, KOTA PALU)	PENDAPATAN ASLI DAERAH (PAD)			Fakir Miskin			Dinas Sosial Provinsi Sulawesi Tengah
			Pemberdayaan Sosial (Kelompok)				1	25.000.000,00	(Kel. Bantaya, Kec. Parigi, Kab. Parigi Moutong, KAB. PARIGI MOUTONG)	PENDAPATAN ASLI DAERAH (PAD)			Fakir Miskin			Dinas Sosial Provinsi Sulawesi Tengah
			Pemberdayaan Sosial (KK)				1	10.000.000,00	(Jl. Sungai Manonda, Duyu, Tatanga, Kota Palu, KOTA PALU)	PENDAPATAN ASLI DAERAH (PAD)			Fakir Miskin			Dinas Sosial Provinsi Sulawesi Tengah
			Pemberdayaan Sosial (KK)				1	15.000.000,00	(Jl. Pue Bongo, Boyaoge, Tatanga, Kota Palu, KOTA PALU)	PENDAPATAN ASLI DAERAH (PAD)			Fakir Miskin			Dinas Sosial Provinsi Sulawesi Tengah
			Pemberdayaan Sosial (Keluarga)				1	10.000.000,00	(Jl. Bambu, Boyaoge, Tatanga, Kota Palu, KOTA PALU)	PENDAPATAN ASLI DAERAH (PAD)			Fakir Miskin			Dinas Sosial Provinsi Sulawesi Tengah

NO	KODE	URUSAN/BIDANG URUSAN/PROGRAM/KEGIATAN/ SUB KEGIATAN	INDIKATOR PROGRAM/KEGIATAN/SUB KEGIATAN	Target Akhir Periode RPJMD	REALISASI CAPAIAN RKPD TAHUN 2022	PRAKIRAAN CAPAIAN TARGET RKPD TAHUN 2023	CAPAIAN KINERJA DAN KERANGKA PENDANAAN					KELOMPOK SASARAN	PRAKIRAAN MAJU RENCANA TAHUN 2025		PERANGKAT DAERAH PENANGGUNG JAWAB	
							TARGET 2024	PAGU INDIKATIF (Rp)	LOKASI	SUMBER DANA	PRIORITAS		TARGET	PAGU INDIKATIF (Rp)		
											NASIONAL					DAERAH
1	2	3	4	5	6	7	8	9	10	11	12	13	14	15	16	17
			Pemberdayaan Sosial (Keluarga)				1	25.000.000,00	(Jl. Lalove, Nunu, Tatanga, Kota Palu, KOTA PALU)	PENDAPATAN ASLI DAERAH (PAD)			Fakir Miskin			Dinas Sosial Provinsi Sulawesi Tengah
			Pemberdayaan Sosial (Kelompok)				1	30.000.000,00	(Kel. Kampal, Kec. Parigi, Kab. Parigi Moutong, KAB. PARIGI MOUTONG)	PENDAPATAN ASLI DAERAH (PAD)			Fakir Miskin			Dinas Sosial Provinsi Sulawesi Tengah
			Alat/Bahan untuk Kegiatan Kantor-Benda Pos (Orang)				10.500	202.000.000,00	(Kabupaten/kota, SULAWESI TENGAH)	PENDAPATAN ASLI DAERAH (PAD)			Fakir Miskin			Dinas Sosial Provinsi Sulawesi Tengah
			Pemberdayaan Sosial (Keluarga)				1	25.000.000,00	(Kota Palu, SULAWESI TENGAH)	PENDAPATAN ASLI DAERAH (PAD)			Fakir Miskin			Dinas Sosial Provinsi Sulawesi Tengah
			Pemberdayaan Sosial (Keluarga)				1	10.000.000,00	(Jl. Ganogo Lrg. 2, Boyaoge, Tatanga, Kota Palu, KOTA PALU)	PENDAPATAN ASLI DAERAH (PAD)			Fakir Miskin			Dinas Sosial Provinsi Sulawesi Tengah
			Pemberdayaan Sosial (Keluarga)				1	15.000.000,00	(Jl. Bakuku, Boyaoge, Tatanga, Kota Palu, KOTA PALU)	PENDAPATAN ASLI DAERAH (PAD)			Fakir Miskin			Dinas Sosial Provinsi Sulawesi Tengah
			Pemberdayaan Sosial (KK)				1	20.000.000,00	(Jl. W monginsidi kelurahan maesa, kecamatan Parigi, KAB. PARIGI MOUTONG)	PENDAPATAN ASLI DAERAH (PAD)			Fakir Miskin			Dinas Sosial Provinsi Sulawesi Tengah
			Pemberdayaan Sosial (Keluarga)				1	25.000.000,00	(Jl. Agus Salim, Baru, Palu Barat, Kota Palu, KOTA PALU)	PENDAPATAN ASLI DAERAH (PAD)			Fakir Miskin			Dinas Sosial Provinsi Sulawesi Tengah
			Pemberdayaan Sosial (Keluarga)				1	10.000.000,00	(Jl. Bambu, Boyaoge, Tatanga, Kota Palu, KOTA PALU)	PENDAPATAN ASLI DAERAH (PAD)			Fakir Miskin			Dinas Sosial Provinsi Sulawesi Tengah
			Pemberdayaan Sosial (Keluarga)				1	10.000.000,00	(Jl. Maolonda, Kelurahan Silae, Ulujadi, Kota Palu, KOTA PALU)	PENDAPATAN ASLI DAERAH (PAD)			Fakir Miskin			Dinas Sosial Provinsi Sulawesi Tengah
			Pemberdayaan Sosial (Keluarga)				1	25.000.000,00	(Jl. Malontara, Pengawu, Tatanga, Kota Palu, KOTA PALU)	PENDAPATAN ASLI DAERAH (PAD)			Fakir Miskin			Dinas Sosial Provinsi Sulawesi Tengah
			Perjalanan Dinas Luar Daerah (Orang)				2	32.460.000,00	(Luar Daerah, SULAWESI TENGAH)	PENDAPATAN ASLI DAERAH (PAD)			Fakir Miskin			Dinas Sosial Provinsi Sulawesi Tengah
			Pemberdayaan Sosial (Kelompok)				1	10.000.000,00	(Jl. Sungai Miu, Baru, Palu Barat, Kota Palu, KOTA PALU)	PENDAPATAN ASLI DAERAH (PAD)			Fakir Miskin			Dinas Sosial Provinsi Sulawesi Tengah
			Pemberdayaan Sosial (Keluarga)				1	10.000.000,00	(Jl. Sungai Lambangan, Ujuna, Palu Barat, Kota Palu, KOTA PALU)	PENDAPATAN ASLI DAERAH (PAD)			Fakir Miskin			Dinas Sosial Provinsi Sulawesi Tengah
			Pemberdayaan Sosial (Keluarga)				1	15.000.000,00	(Jl. Sungai Manonda, Duyu, Tatanga, Kota Palu, KOTA PALU)	PENDAPATAN ASLI DAERAH (PAD)			Fakir Miskin			Dinas Sosial Provinsi Sulawesi Tengah
			Pemberdayaan Sosial (Keluarga)				1	25.000.000,00	(Jl. Salambara, Tipo, Ulujadi, Kota Palu, KOTA PALU)	PENDAPATAN ASLI DAERAH (PAD)			Fakir Miskin			Dinas Sosial Provinsi Sulawesi Tengah
			Pemberdayaan Sosial (Keluarga)				1	10.000.000,00	(Jl. Munif Rahman, Silae, Ulujadi, Kota Palu, KOTA PALU)	PENDAPATAN ASLI DAERAH (PAD)			Fakir Miskin			Dinas Sosial Provinsi Sulawesi Tengah

NO	KODE	URUSAN/BIDANG URUSAN/PROGRAM/KEGIATAN/ SUB KEGIATAN	INDIKATOR PROGRAM/KEGIATAN/SUB KEGIATAN	Target Akhir Periode RPJMD	REALISASI CAPAIAN RKPD TAHUN 2022	PRAKIRAAN CAPAIAN TARGET RKPD TAHUN 2023	CAPAIAN KINERJA DAN KERANGKA PENDANAAN					KELOMPOK SASARAN	PRAKIRAAN MAJU RENCANA TAHUN 2025		PERANGKAT DAERAH PENANGGUNG JAWAB	
							TARGET 2024	PAGU INDIKATIF (Rp)	LOKASI	SUMBER DANA	PRIORITAS		TARGET	PAGU INDIKATIF (Rp)		
											NASIONAL					DAERAH
1	2	3	4	5	6	7	8	9	10	11	12	13	14	15	16	17
			Pemberdayaan Sosial (KK)				1	15.000.000,00	(Jl. Ganogo Irg. 1, Boyaoge, Tatanga, Kota Palu, KOTA PALU)	PENDAPATAN ASLI DAERAH (PAD)			Fakir Miskin			Dinas Sosial Provinsi Sulawesi Tengah
			Pemberdayaan Sosial (Keluarga)				1	10.000.000,00	(Jl. Hasanudin Toto RT 003/ RW02, Silae, Ulujadi, Kota Palu, KOTA PALU)	PENDAPATAN ASLI DAERAH (PAD)			Fakir Miskin			Dinas Sosial Provinsi Sulawesi Tengah
			Pemberdayaan Sosial (Kelompok)				1	50.000.000,00	(Dusun V desa torue, kecamatan Torue, KAB. PARIGI MOUTONG)	PENDAPATAN ASLI DAERAH (PAD)			Fakir Miskin			Dinas Sosial Provinsi Sulawesi Tengah
			Jasa Tenaga Pelayanan Umum (Orang)				10.500	57.600.000,00	(Kabupaten/kota, SULAWESI TENGAH)	PENDAPATAN ASLI DAERAH (PAD)			Fakir Miskin			Dinas Sosial Provinsi Sulawesi Tengah
			Perjalanan Dinas Dalam Kota (Orang)				10.500	5.775.000,00	(Kabupaten/kota, SULAWESI TENGAH)	PENDAPATAN ASLI DAERAH (PAD)			Fakir miskin			Dinas Sosial Provinsi Sulawesi Tengah
			Bahan - bahan Bakar dan Pelumas (Orang)				10.500	2.500.000,00	(Kabupaten kota, SULAWESI TENGAH)	PENDAPATAN ASLI DAERAH (PAD)			fakir miskin			Dinas Sosial Provinsi Sulawesi Tengah
			Pemberdayaan Sosial (Kelompok)				1	45.000.000,00	(Desa Masigi, Kec. Parigi, Kab. Parigi Moutong, KAB. PARIGI MOUTONG)	PENDAPATAN ASLI DAERAH (PAD)			Fakir Miskin			Dinas Sosial Provinsi Sulawesi Tengah
			Pemberdayaan Sosial (Kelompok)				1	30.000.000,00	(Desa Tindaki, Kec. Parigi Selatan, Kab. Parigi Moutong, KAB. PARIGI MOUTONG)	PENDAPATAN ASLI DAERAH (PAD)			Fakir Miskin			Dinas Sosial Provinsi Sulawesi Tengah
			Pemberdayaan Sosial (Keluarga)				1	25.000.000,00	(Jl. Salambara, Kelurahan Tijo, Ulujadi, Kota Palu, KOTA PALU)	PENDAPATAN ASLI DAERAH (PAD)			Fakir Miskin			Dinas Sosial Provinsi Sulawesi Tengah
			Alat/Bahan untuk Kegiatan Kantor- Kertas dan Cover (Orang)				10.500	1.432.350,00	(Kabupaten/kota, SULAWESI TENGAH)	PENDAPATAN ASLI DAERAH (PAD)			Fakir Miskin			Dinas Sosial Provinsi Sulawesi Tengah
			Bantuan UEP (Keluarga)				15	150.000.000,00	(Banggai Laut, banggai dan Tojo Una-una, SULAWESI TENGAH)	PENDAPATAN ASLI DAERAH (PAD)			masyarkat miskin dan tidak mampu			Dinas Sosial Provinsi Sulawesi Tengah
			Pemberdayaan Sosial (Kelompok)				1	20.000.000,00	(Desa towera, kecamatan Siniu, KAB. PARIGI MOUTONG)	PENDAPATAN ASLI DAERAH (PAD)			Fakir Miskin			Dinas Sosial Provinsi Sulawesi Tengah
			Pemberdayaan Sosial (Kelompok)				1	20.000.000,00	(Desa ambesia selatan, Kecamatan Tomini, KAB. PARIGI MOUTONG)	PENDAPATAN ASLI DAERAH (PAD)			Fakir Miskin			Dinas Sosial Provinsi Sulawesi Tengah
			Pemberdayaan Sosial (Kelompok)				1	20.000.000,00	(Desa ambesia selatan, Kecamatan Tomini, KAB. PARIGI MOUTONG)	PENDAPATAN ASLI DAERAH (PAD)			Fakir Miskin			Dinas Sosial Provinsi Sulawesi Tengah
6.	1.06.06	PROGRAM PENANGANAN BENCANA	Persentase korban bencana skala provinsi yang ditangani dan mendapatkan layanan psikososial (%) Persentase korban bencana skala provinsi yang mendapatkan bantuan sosial kebutuhan dasar (%)				21 30	400.000.000,00								Dinas Sosial Provinsi Sulawesi Tengah Dinas Sosial Provinsi Sulawesi Tengah

NO	KODE	URUSAN/BIDANG URUSAN/PROGRAM/KEGIATAN/ SUB KEGIATAN	INDIKATOR PROGRAM/KEGIATAN/SUB KEGIATAN	Target Akhir Periode RPJMD	REALISASI CAPAIAN RKPD TAHUN 2022	PRAKIRAAN CAPAIAN TARGET RKPD TAHUN 2023	CAPAIAN KINERJA DAN KERANGKA PENDANAAN					KELOMPOK SASARAN	PRAKIRAAN MAJU RENCANA TAHUN 2025		PERANGKAT DAERAH PENANGGUNG JAWAB	
							TARGET 2024	PAGU INDIKATIF (Rp)	LOKASI	SUMBER DANA	PRIORITAS		TARGET	PAGU INDIKATIF (Rp)		
											NASIONAL					DAERAH
1	2	3	4	5	6	7	8	9	10	11	12	13	14	15	16	17
			<i>Persentase Masyarakat Dan Lembaga yang Menggunakan TMPN Provinsi Dalam Pelestarian Nilai-Nilai Kepahlawanan (%)</i>				21									<i>Dinas Sosial Provinsi Sulawesi Tengah</i>
	1.06.07.1.01	Pengelolaan Taman Makam Pahlawan Nasional Provinsi	<i>Jumlah Laporan Pengelolaan TMPN Provinsi dan Jumlah Kegiatan yang menggunakan Fasilitas TMPN (Laporan)</i>				1	150.000.000,00	<i>(Kota Palu, SULAWESI TENGAH)</i>					1		<i>Dinas Sosial Provinsi Sulawesi Tengah</i>
	1.06.07.1.01.0002	Pemeliharaan Taman Makam Pahlawan Nasional Provinsi	<i>Jumlah Makam yang Terpenuhi Pemeliharannya pada Taman Makam Pahlawan Nasional Provinsi (Makam)</i>		0.00	0.00		150.000.000,00	<i>(kota palu, SULAWESI TENGAH)</i>					0.00		<i>Dinas Sosial Provinsi Sulawesi Tengah</i>
			<i>Perjalanan Dinas Biasa (Laporan)</i>				1	15.631.000,00	<i>(Kota Palu, SULAWESI TENGAH)</i>	PENDAPATAN ASLI DAERAH (PAD)		Masyarakat				<i>Dinas Sosial Provinsi Sulawesi Tengah</i>
			<i>Jasa Tenaga Pelayanan Umum (Laporan)</i>				1	93.000.000,00	<i>(Kota Palu, SULAWESI TENGAH)</i>	PENDAPATAN ASLI DAERAH (PAD)		Masyarakat				<i>Dinas Sosial Provinsi Sulawesi Tengah</i>
			<i>Alat/Bahan untuk Kegiatan Kantor-Bahan Cetak (Laporan)</i>				1	1.117.000,00	<i>(Kota Palu, SULAWESI TENGAH)</i>	PENDAPATAN ASLI DAERAH (PAD)		Masyarakat				<i>Dinas Sosial Provinsi Sulawesi Tengah</i>
			<i>Perjalanan Dinas Dalam Kota (Laporan)</i>				1	4.790.000,00	<i>(Kota Palu, SULAWESI TENGAH)</i>	PENDAPATAN ASLI DAERAH (PAD)		Masyarakat				<i>Dinas Sosial Provinsi Sulawesi Tengah</i>
			<i>Alat/Bahan untuk Kegiatan Kantor-Alat Tulis Kantor (Laporan)</i>				1	1.400.000,00	<i>(kota Palu, SULAWESI TENGAH)</i>	PENDAPATAN ASLI DAERAH (PAD)		masyarakat				<i>Dinas Sosial Provinsi Sulawesi Tengah</i>
			<i>Makanan dan Minuman Rapat (Laporan)</i>				1	7.000.000,00	<i>(Kota Palu, SULAWESI TENGAH)</i>	PENDAPATAN ASLI DAERAH (PAD)		Masyarakat				<i>Dinas Sosial Provinsi Sulawesi Tengah</i>
			<i>Jasa Iklan/Reklame, Film, dan Pemotretan (Laporan)</i>				1	2.000.000,00	<i>(Kota Palu, SULAWESI TENGAH)</i>	PENDAPATAN ASLI DAERAH (PAD)		Masyarakat				<i>Dinas Sosial Provinsi Sulawesi Tengah</i>
			<i>Honorarium Tim Pelaksana Kegiatan dan Sekretariat Tim Pelaksana Kegiatan (Laporan)</i>				1	8.250.000,00	<i>(Kota Palu, SULAWESI TENGAH)</i>	PENDAPATAN ASLI DAERAH (PAD)		Masyarakat				<i>Dinas Sosial Provinsi Sulawesi Tengah</i>
			<i>alat listrik dan elektronik (Laporan)</i>				1	6.546.400,00	<i>(Kota Palu, SULAWESI TENGAH)</i>	PENDAPATAN ASLI DAERAH (PAD)		Masyarakat				<i>Dinas Sosial Provinsi Sulawesi Tengah</i>
			<i>Honorarium Narasumber atau Pembahas, Moderator, Pembawa Acara, dan Panitia (Laporan)</i>				1	6.800.000,00	<i>(Kota Palu, SULAWESI TENGAH)</i>	PENDAPATAN ASLI DAERAH (PAD)		Masyarakat				<i>Dinas Sosial Provinsi Sulawesi Tengah</i>
			<i>alat kebersihan (Laporan)</i>				1	3.465.600,00	<i>(Kota Palu, SULAWESI TENGAH)</i>	PENDAPATAN ASLI DAERAH (PAD)		Masyarakat				<i>Dinas Sosial Provinsi Sulawesi Tengah</i>
	2	URUSAN PEMERINTAHAN WAJIB YANG TIDAK BERKAITAN DENGAN PELAYANAN DASAR						295.684.375.046,78							872.741.223.975,00	
	2.07	URUSAN PEMERINTAHAN BIDANG TENAGA KERJA						46.104.719.885,00							41.759.987.688,00	

NO	KODE	URUSAN/BIDANG URUSAN/PROGRAM/KEGIATAN/ SUB KEGIATAN	INDIKATOR PROGRAM/KEGIATAN/SUB KEGIATAN	Target Akhir Periode RPJMD	REALISASI CAPAIAN RKPD TAHUN 2022	PRAKIRAAN CAPAIAN TARGET RKPD TAHUN 2023	CAPAIAN KINERJA DAN KERANGKA PENDANAAN					KELOMPOK SASARAN	PRAKIRAAN MAJU RENCANA TAHUN 2025		PERANGKAT DAERAH PENANGGUNG JAWAB	
							TARGET 2024	PAGU INDIKATIF (Rp)	LOKASI	SUMBER DANA	PRIORITAS		TARGET	PAGU INDIKATIF (Rp)		
											NASIONAL					DAERAH
1	2	3	4	5	6	7	8	9	10	11	12	13	14	15	16	17
1.	2.07.01	PROGRAM PENUNJANG URUSAN PEMERINTAHAN DAERAH PROVINSI	<i>Indeks Reformasi Birokrasi Perangkat Daerah (%)</i>				66	31.942.719.885,00							41.759.987.688,00	<i>Dinas Tenaga Kerja dan Transmigrasi Provinsi Sulawesi Tengah</i>
	2.07.01.1.01	Perencanaan, Penganggaran, dan Evaluasi Kinerja Perangkat Daerah	<i>Nilai SAKIP Perangkat Daerah (%)</i>				80	600.000.000,00	(13 Kab / Kota, SULAWESI TENGAH)					83	5.727.407.652,00	<i>Dinas Tenaga Kerja dan Transmigrasi Provinsi Sulawesi Tengah</i>
	2.07.01.1.01.0001	Penyusunan Dokumen Perencanaan Perangkat Daerah	<i>Jumlah Dokumen Perencanaan Perangkat Daerah (Dokumen)</i>		1	1	1	340.000.000,00	(Kota Palu, KOTA PALU)					1	3.984.283.584,00	<i>Dinas Tenaga Kerja dan Transmigrasi Provinsi Sulawesi Tengah</i>
		<i>Belanja Jasa Pengelolaan BMD yang Menghasilkan Pendapatan (Bulan)</i>					12	6.000.000,00	(Kota Palu, KOTA PALU)	Dana Transfer Umum-Dana Alokasi Umum			Disnakertrans Prov. Sulteng			<i>Dinas Tenaga Kerja dan Transmigrasi Provinsi Sulawesi Tengah</i>
		<i>Belanja Honorarium Penanggungjawaban Pengelola Keuangan (Bulan)</i>					12	16.920.000,00	(Kota Palu, KOTA PALU)	Dana Transfer Umum-Dana Alokasi Umum			Disnakertrans Prov. Sulteng			<i>Dinas Tenaga Kerja dan Transmigrasi Provinsi Sulawesi Tengah</i>
		<i>Belanja Kawat/Faksimili/Internet/TV Berlangganan (Bulan)</i>					12	30.000.000,00	(Kota Palu, KOTA PALU)	Dana Transfer Umum-Dana Alokasi Umum			Disnakertrans Prov. Sulteng			<i>Dinas Tenaga Kerja dan Transmigrasi Provinsi Sulawesi Tengah</i>
		<i>Belanja ATK (Bulan)</i>					12	37.000.000,00	(Jl. Kartini Palu, KOTA PALU)	Dana Transfer Umum-Dana Alokasi Umum			Disnakertrans Prov. Sulteng			<i>Dinas Tenaga Kerja dan Transmigrasi Provinsi Sulawesi Tengah</i>
		<i>Belanja Honorarium Narasumber (Kegiatan)</i>					1	25.000.000,00	(Kota Palu, KOTA PALU)	Dana Transfer Umum-Dana Alokasi Umum			Peserta Rakor Disnakertrans Prov. Sulteng Kab / Kota			<i>Dinas Tenaga Kerja dan Transmigrasi Provinsi Sulawesi Tengah</i>
		<i>Belanja Alat/Bahan untuk Kegiatan Kantor- Bahan Cetak (Dokumen)</i>					1	45.000.000,00	(13 Kab/Kota, SULAWESI TENGAH)	Dana Transfer Umum-Dana Alokasi Umum			Disnakertrans Prov Sulteng			<i>Dinas Tenaga Kerja dan Transmigrasi Provinsi Sulawesi Tengah</i>
		<i>Belanja Alat/Bahan untuk Kegiatan Kantor-Bahan Komputer (Paket)</i>					5	12.420.000,00	(Kota Palu, KOTA PALU)	Dana Transfer Umum-Dana Alokasi Umum			Disnakertrans Prov. Sulteng			<i>Dinas Tenaga Kerja dan Transmigrasi Provinsi Sulawesi Tengah</i>
		<i>Belanja Sewa Gedung Ruang Pertemuan (Paket)</i>					1	69.000.000,00	(Kota Palu, KOTA PALU)	Dana Transfer Umum-Dana Alokasi Umum			Peserta Rapat Koordinas Disnakertrans Kab / Kota			<i>Dinas Tenaga Kerja dan Transmigrasi Provinsi Sulawesi Tengah</i>
		<i>Belanja Perjalanan Dinas Dalam Daerah (kabupaten/kota)</i>					13	64.000.000,00	(13 Kab / Kota, SULAWESI TENGAH)	Dana Transfer Umum-Dana Alokasi Umum			Disnakertrans Sulteng			<i>Dinas Tenaga Kerja dan Transmigrasi Provinsi Sulawesi Tengah</i>
		<i>Belanja Alat/Bahan untuk Kegiatan Kantor-Benda Pos (Lembar)</i>					150	1.500.000,00	(Kota Palu, KOTA PALU)	Dana Transfer Umum-Dana Alokasi Umum			Disnakertrans Prov. Sulteng			<i>Dinas Tenaga Kerja dan Transmigrasi Provinsi Sulawesi Tengah</i>

NO	KODE	URUSAN/BIDANG URUSAN/PROGRAM/KEGIATAN/ SUB KEGIATAN	INDIKATOR PROGRAM/KEGIATAN/SUB KEGIATAN	Target Akhir Periode RPJMD	REALISASI CAPAIAN RKPD TAHUN 2022	PRAKIRAAN CAPAIAN TARGET RKPD TAHUN 2023	CAPAIAN KINERJA DAN KERANGKA PENDANAAN					KELOMPOK SASARAN	PRAKIRAAN MAJU RENCANA TAHUN 2025		PERANGKAT DAERAH PENANGGUNG JAWAB		
							TARGET 2024	PAGU INDIKATIF (Rp)	LOKASI	SUMBER DANA	PRIORITAS		TARGET	PAGU INDIKATIF (Rp)			
											NASIONAL					DAERAH	
1	2	3	4	5	6	7	8	9	10	11	12	13	14	15	16	17	
2.07.01.1.01.0002	Koordinasi dan Penyusunan Dokumen RKA- SKPD	Belanja Bahan Bakar Minyak (Bulan)					12	25.000.000,00	(Kota Palu, KOTA PALU)	Dana Transfer Umum-Dana Alokasi Umum			Disnakertrans Prov. Sulteng			Dinas Tenaga Kerja dan Transmigrasi Provinsi Sulawesi Tengah	
		Belanja Honorarium Pengadaan Barang/Jasa (Bulan)					12	8.160.000,00	(Kota Palu, KOTA PALU)	Dana Transfer Umum-Dana Alokasi Umum			Disnakertrans Prov. Sulteng			Dinas Tenaga Kerja dan Transmigrasi Provinsi Sulawesi Tengah	
									15.000.000,00							249.017.724,00	
		Jumlah Dokumen RKA-SKPD dan Laporan Hasil Koordinasi Penyusunan Dokumen RKA-SKPD (Dokumen)			1.00	1.00	1.00			(Kota Palu, KOTA PALU)				1.00			Dinas Tenaga Kerja dan Transmigrasi Provinsi Sulawesi Tengah
		Belanja Alat/Bahan untuk Kegiatan Kantor- Bahan Cetak (Bulan)						12	3.000.000,00	(Kota Palu, KOTA PALU)	Dana Transfer Umum-Dana Alokasi Umum			Disnakertrans Sulteng			Dinas Tenaga Kerja dan Transmigrasi Provinsi Sulawesi Tengah
		Belanja Alat/Bahan untuk Kegiatan Kantor-Alat Tulis Kantor (Bulan)						12	4.500.000,00	(Kota Palu, KOTA PALU)	Dana Transfer Umum-Dana Alokasi Umum			Disnakertrans Sulteng			Dinas Tenaga Kerja dan Transmigrasi Provinsi Sulawesi Tengah
2.07.01.1.01.0003	Koordinasi dan Penyusunan Dokumen Perubahan RKA-SKPD	Belanja Makanan dan Minuman Rapat (Kali)					2	7.500.000,00	(Kota Palu, KOTA PALU)	Dana Transfer Umum-Dana Alokasi Umum			Disnakertrans Sulteng			Dinas Tenaga Kerja dan Transmigrasi Provinsi Sulawesi Tengah	
		Jumlah Dokumen Perubahan RKA-SKPD dan Laporan Hasil Koordinasi Penyusunan Dokumen Perubahan RKA-SKPD (Dokumen)			1	1	1			(Kota Palu, KOTA PALU)			1			Dinas Tenaga Kerja dan Transmigrasi Provinsi Sulawesi Tengah	
		Belanja Makanan dan Minuman Rapat (Kali)						2	7.500.000,00	(Kota Palu, KOTA PALU)	Dana Transfer Umum-Dana Alokasi Umum			Disnakertrans Prov. Sulteng			Dinas Tenaga Kerja dan Transmigrasi Provinsi Sulawesi Tengah
		Belanja Alat/Bahan untuk Kegiatan Kantor-Alat Tulis Kantor (Bulan)						12	4.500.000,00	(Kota Palu, KOTA PALU)	Dana Transfer Umum-Dana Alokasi Umum			Disnakertrans Prov. Sulteng			Dinas Tenaga Kerja dan Transmigrasi Provinsi Sulawesi Tengah
		Belanja Alat/Bahan untuk Kegiatan Kantor- Bahan Cetak (Kegiatan)						1	3.000.000,00	(Kota Palu, KOTA PALU)	Dana Transfer Umum-Dana Alokasi Umum			Disnakertrans Prov. Sulteng			Dinas Tenaga Kerja dan Transmigrasi Provinsi Sulawesi Tengah
2.07.01.1.01.0004	Koordinasi dan Penyusunan DPA-SKPD							15.000.000,00							249.017.724,00		
		Jumlah Dokumen DPA-SKPD dan Laporan Hasil Koordinasi Penyusunan Dokumen DPA-SKPD (Dokumen)			1	1	1			(Kota Palu, KOTA PALU)			1			Dinas Tenaga Kerja dan Transmigrasi Provinsi Sulawesi Tengah	
		Belanja Alat/Bahan untuk Kegiatan Kantor- Bahan Cetak (Bulan)						12	3.000.000,00	(Kota Palu, KOTA PALU)	Dana Transfer Umum-Dana Alokasi Umum			Disnakertrans Sulteng			Dinas Tenaga Kerja dan Transmigrasi Provinsi Sulawesi Tengah
		Belanja Makanan dan Minuman Rapat (Kali)						2	7.500.000,00	(Kota Palu, KOTA PALU)	Dana Transfer Umum-Dana Alokasi Umum			Disnakertrans Sulteng			Dinas Tenaga Kerja dan Transmigrasi Provinsi Sulawesi Tengah

NO	KODE	URUSAN/BIDANG URUSAN/PROGRAM/KEGIATAN/ SUB KEGIATAN	INDIKATOR PROGRAM/KEGIATAN/SUB KEGIATAN	Target Akhir Periode RPJMD	REALISASI CAPAIAN RKPD TAHUN 2022	PRAKIRAAN CAPAIAN TARGET RKPD TAHUN 2023	CAPAIAN KINERJA DAN KERANGKA PENDANAAN						KELOMPOK SASARAN	PRAKIRAAN MAJU RENCANA TAHUN 2025		PERANGKAT DAERAH PENANGGUNG JAWAB			
							TARGET 2024	PAGU INDIKATIF (Rp)	LOKASI	SUMBER DANA	PRIORITAS			TARGET	PAGU INDIKATIF (Rp)				
											NASIONAL	DAERAH							
1	2	3	4	5	6	7	8	9	10	11	12	13	14	15	16	17			
2.07.01.1.01.0005	Koordinasi dan Penyusunan Perubahan DPA- SKPD	Belanja Alat/Bahan untuk Kegiatan Kantor-Alat Tulis Kantor (Bulan)					12	4.500.000,00	(Kota Palu, KOTA PALU)	Dana Transfer Umum-Dana Alokasi Umum			Disnakertrans Prov. Sulteng			Dinas Tenaga Kerja dan Transmigrasi Provinsi Sulawesi Tengah			
								15.000.000,00							124.508.862,00				
		Jumlah Dokumen Perubahan DPA-SKPD dan Laporan Hasil Koordinasi Penyusunan Dokumen Perubahan DPA-SKPD (Dokumen)		1	1	1				(Kota Palu, KOTA PALU)				1			Dinas Tenaga Kerja dan Transmigrasi Provinsi Sulawesi Tengah		
		Belanja Makanan dan Minuman Rapat (Bulan)					12	7.500.000,00	(Kota Palu, KOTA PALU)	Dana Transfer Umum-Dana Alokasi Umum			Disnakertrans Sulteng				Dinas Tenaga Kerja dan Transmigrasi Provinsi Sulawesi Tengah		
		Belanja Alat/Bahan untuk Kegiatan Kantor- Bahan Cetak (Bulan)					12	3.000.000,00	(Kota Palu, KOTA PALU)	Dana Transfer Umum-Dana Alokasi Umum			Disnakertrans Sulteng				Dinas Tenaga Kerja dan Transmigrasi Provinsi Sulawesi Tengah		
		Belanja Alat/Bahan untuk Kegiatan Kantor-Alat Tulis Kantor (Bulan)					12	4.500.000,00	(Kota Palu, KOTA PALU)	Dana Transfer Umum-Dana Alokasi Umum			Disnakertrans Sulteng				Dinas Tenaga Kerja dan Transmigrasi Provinsi Sulawesi Tengah		
		2.07.01.1.01.0006	Koordinasi dan Penyusunan Laporan Capaian Kinerja dan Ikhtisar Realisasi Kinerja SKPD							200.000.000,00							996.070.896,00		
				Jumlah Laporan Capaian Kinerja dan Ikhtisar Realisasi Kinerja SKPD dan Laporan Hasil Koordinasi Penyusunan Laporan Capaian Kinerja dan Ikhtisar Realisasi Kinerja SKPD (Laporan)		12	12	12			(13 Kab / Kota, SULAWESI TENGAH)				12				Dinas Tenaga Kerja dan Transmigrasi Provinsi Sulawesi Tengah
				Belanja Honorarium KPA / PPTK / Bendahara Barang (Bulan)					12	31.000.000,00	(Kota Palu, SULAWESI TENGAH)	Dana Transfer Umum-Dana Alokasi Umum			Disnakertrans Sulteng				Dinas Tenaga Kerja dan Transmigrasi Provinsi Sulawesi Tengah
				Belanja Modal Pengadaan Komputer / Notebook (Buah)					2	30.000.000,00	(Kota Palu, SULAWESI TENGAH)	Dana Transfer Umum-Dana Alokasi Umum			Disnakertrans Sulteng				Dinas Tenaga Kerja dan Transmigrasi Provinsi Sulawesi Tengah
Belanja Makanan dan Minuman Rapat (Kali)							12	35.000.000,00	(Kota Palu, SULAWESI TENGAH)	Dana Transfer Umum-Dana Alokasi Umum			Disnakertrans Sulteng				Dinas Tenaga Kerja dan Transmigrasi Provinsi Sulawesi Tengah		
2.07.01.1.02	Administrasi Keuangan Perangkat Daerah							29.326.519.885,00							35.075.827.728,00				

NO	KODE	URUSAN/BIDANG URUSAN/PROGRAM/KEGIATAN/ SUB KEGIATAN	INDIKATOR PROGRAM/KEGIATAN/SUB KEGIATAN	Target Akhir Periode RPJMD	REALISASI CAPAIAN RKPD TAHUN 2022	PRAKIRAAN CAPAIAN TARGET RKPD TAHUN 2023	CAPAIAN KINERJA DAN KERANGKA PENDANAAN						KELOMPOK SASARAN	PRAKIRAAN MAJU RENCANA TAHUN 2025		PERANGKAT DAERAH PENANGGUNG JAWAB
							TARGET 2024	PAGU INDIKATIF (Rp)	LOKASI	SUMBER DANA	PRIORITAS			TARGET	PAGU INDIKATIF (Rp)	
											NASIONAL	DAERAH				
1	2	3	4	5	6	7	8	9	10	11	12	13	14	15	16	17
			Jumlah Laporan Keuangan Bulanan/ Triwulanan/Semesteran SKPD dan Laporan Koordinasi Penyusunan Laporan Keuangan Bulanan/Triwulanan/Semesteran SKPD (Laporan)		0	0										Dinas Tenaga Kerja dan Transmigrasi Provinsi Sulawesi Tengah
			Belanja Alat/Bahan untuk Kegiatan Kantor- Kertas dan Cover (Bulan)				12	4.000.000,00	(Kota Palu, KOTA PALU)	Dana Transfer Umum-Dana Alokasi Umum			Disnakertrans			Dinas Tenaga Kerja dan Transmigrasi Provinsi Sulawesi Tengah
			Belanja Alat/Bahan untuk Kegiatan Kantor- Bahan Cetak (Bulan)				12	6.000.000,00	(Kota Palu, KOTA PALU)	Dana Transfer Umum-Dana Alokasi Umum			Disnakertrans			Dinas Tenaga Kerja dan Transmigrasi Provinsi Sulawesi Tengah
			Belanja Makan Minum Rapat (Kali)				2	5.000.000,00	(Kota Palu, KOTA PALU)	Dana Transfer Umum-Dana Alokasi Umum			Disnakertrans			Dinas Tenaga Kerja dan Transmigrasi Provinsi Sulawesi Tengah
	2.07.01.1.03	Administrasi Barang Milik Daerah pada Perangkat Daerah						120.000.000,00							283.967.580,00	
	2.07.01.1.03.0001	Penyusunan Perencanaan Kebutuhan Barang Milik Daerah SKPD						20.000.000,00							21.843.660,00	
			Jumlah Rencana Kebutuhan Barang Milik Daerah SKPD (Dokumen)		1.00	1.00	2		(Kota Palu, KOTA PALU)					1.00		Dinas Tenaga Kerja dan Transmigrasi Provinsi Sulawesi Tengah
			Belanja Alat/Bahan untuk Kegiatan Kantor-Alat Tulis Kantor (Bulan)				12	8.000.000,00	(Kota Palu, KOTA PALU)	Dana Transfer Umum-Dana Alokasi Umum			Disnakertrans Sulteng			Dinas Tenaga Kerja dan Transmigrasi Provinsi Sulawesi Tengah
			Belanja Alat/Bahan untuk Kegiatan Kantor- Bahan Cetak, ATK (Bulan)				12	12.000.000,00	(Kota Palu, KOTA PALU)	Dana Transfer Umum-Dana Alokasi Umum			Disnakertrans			Dinas Tenaga Kerja dan Transmigrasi Provinsi Sulawesi Tengah
	2.07.01.1.03.0005	Rekonsiliasi dan Penyusunan Laporan Barang Milik Daerah pada SKPD						100.000.000,00							262.123.920,00	
			Jumlah Laporan Rekonsiliasi dan Penyusunan Laporan Barang Milik Daerah pada SKPD (Laporan)		1.00	1.00	2		(Kota Palu, KOTA PALU)					2.00		Dinas Tenaga Kerja dan Transmigrasi Provinsi Sulawesi Tengah
			Belanja Alat/Bahan untuk Kegiatan Kantor- Bahan Cetak (Bulan)				12	5.000.000,00	(Kota Palu, KOTA PALU)	Dana Transfer Umum-Dana Alokasi Umum			Disnakertrans			Dinas Tenaga Kerja dan Transmigrasi Provinsi Sulawesi Tengah
			Belanja Makanan dan Minuman Rapat (Kali)				4	3.300.000,00	(Kota Palu, KOTA PALU)	Dana Transfer Umum-Dana Alokasi Umum			Disnakertrans Sulteng			Dinas Tenaga Kerja dan Transmigrasi Provinsi Sulawesi Tengah
			Belanja Perjalanan Dinas Dalam Rangka Rekon Provinsi Asset di Kabupaten (Kabupaten)				6	86.700.000,00	(Kota Palu, KOTA PALU)	Dana Transfer Umum-Dana Alokasi Umum			Disnakertrans			Dinas Tenaga Kerja dan Transmigrasi Provinsi Sulawesi Tengah
			Belanja Alat/Bahan untuk Kegiatan Kantor-Alat Tulis Kantor (Bulan)				12	5.000.000,00	(Kota Palu, SULAWESI TENGAH)	Dana Transfer Umum-Dana Alokasi Umum			Disnakertrans Sulteng			Dinas Tenaga Kerja dan Transmigrasi Provinsi Sulawesi Tengah
	2.07.01.1.04	Administrasi Pendapatan Daerah Kewenangan Perangkat Daerah						60.000.000,00							152.905.620,00	

NO	KODE	URUSAN/BIDANG URUSAN/PROGRAM/KEGIATAN/ SUB KEGIATAN	INDIKATOR PROGRAM/KEGIATAN/SUB KEGIATAN	Target Akhir Periode RPJMD	REALISASI CAPAIAN RKPD TAHUN 2022	PRAKIRAAN CAPAIAN TARGET RKPD TAHUN 2023	CAPAIAN KINERJA DAN KERANGKA PENDANAAN					KELOMPOK SASARAN	PRAKIRAAN MAJU RENCANA TAHUN 2025		PERANGKAT DAERAH PENANGGUNG JAWAB		
							TARGET 2024	PAGU INDIKATIF (Rp)	LOKASI	SUMBER DANA	PRIORITAS		TARGET	PAGU INDIKATIF (Rp)			
											NASIONAL					DAERAH	
1	2	3	4	5	6	7	8	9	10	11	12	13	14	15	16	17	
2.07.01.1.04.0002	Analisa dan Pengembangan Retribusi Daerah, serta Penyusunan Kebijakan Retribusi Daerah							35.000.000,00									
		Jumlah Dokumen Hasil Analisis serta Pengembangan Retribusi Daerah dan Kebijakan Retribusi Daerah (Dokumen)		0.00	0.00	1			(Kota Palu, KOTA PALU)					1		87.374.640,00	Dinas Tenaga Kerja dan Transmigrasi Provinsi Sulawesi Tengah
		Belanja Alat/Bahan untuk Kegiatan Kantor- Kertas dan Cover (Bulan)				12		2.500.000,00	(Kota Palu, KOTA PALU)	Dana Transfer Umum-Dana Alokasi Umum		Disnakertrans					Dinas Tenaga Kerja dan Transmigrasi Provinsi Sulawesi Tengah
		Belanja Alat/Bahan untuk Kegiatan Kantor-Alat Tulis Kantor (Bulan)				12		5.000.000,00	(Kota Palu, SULAWESI TENGAH)	Dana Transfer Umum-Dana Alokasi Umum		Disnakertrans					Dinas Tenaga Kerja dan Transmigrasi Provinsi Sulawesi Tengah
		Belanja Perjalanan Dinas Biasa Dalam Rangka Pengembangan Kebijakan Retribusi Daerah (Kegiatan)				1		25.000.000,00	(Palu, KOTA PALU)	Dana Transfer Umum-Dana Alokasi Umum		Perusahaan TKA					Dinas Tenaga Kerja dan Transmigrasi Provinsi Sulawesi Tengah
	Belanja Alat/Bahan untuk Kegiatan Kantor- Kertas dan Cover (Bulan)					12		2.500.000,00	(Disnakertrans, KOTA PALU)	Dana Transfer Umum-Dana Alokasi Umum		Disnakertrans				Dinas Tenaga Kerja dan Transmigrasi Provinsi Sulawesi Tengah	
2.07.01.1.04.0007	Pelaporan Pengelolaan Retribusi Daerah							25.000.000,00									
		Jumlah Laporan Pengelolaan Retribusi Daerah (Laporan)		0.00	0.00	1			(Kota Palu, KOTA PALU)					0.00		65.530.980,00	Dinas Tenaga Kerja dan Transmigrasi Provinsi Sulawesi Tengah
		Belanja Alat/Bahan untuk Kegiatan Kantor- Kertas dan Cover (Bulan)				12		2.500.000,00	(Kota Palu, KOTA PALU)	Dana Transfer Umum-Dana Alokasi Umum		Disnakertrans					Dinas Tenaga Kerja dan Transmigrasi Provinsi Sulawesi Tengah
		Belanja Alat/Bahan untuk Kegiatan Kantor-Alat Tulis Kantor (Laporan)				12		2.500.000,00	(Kota Palu, SULAWESI TENGAH)	Dana Transfer Umum-Dana Alokasi Umum		Disnakertrans					Dinas Tenaga Kerja dan Transmigrasi Provinsi Sulawesi Tengah
		Belanja Perjalanan Dinas dalam rangka Monitoring Data Pelaporan Retribusi Daerah khususnya TKA (Kali)				2		20.000.000,00	(Kota Palu, KOTA PALU)	Dana Transfer Umum-Dana Alokasi Umum		Disnakertrans Kab/ Kota					Dinas Tenaga Kerja dan Transmigrasi Provinsi Sulawesi Tengah
2.07.01.1.05	Administrasi Kepegawaian Perangkat Daerah							75.000.000,00								519.879.108,00	
								40.000.000,00								103.975.820,00	
2.07.01.1.05.0005	Monitoring, Evaluasi, dan Penilaian Kinerja Pegawai																
		Jumlah Dokumen Monitoring, Evaluasi, dan Penilaian Kinerja Pegawai (Dokumen)		4	4	4			(Kab/Kota, SULAWESI TENGAH)					4			Dinas Tenaga Kerja dan Transmigrasi Provinsi Sulawesi Tengah
		Belanja Alat/Bahan untuk Kegiatan Kantor- Kertas dan Cover (Bulan)				12		5.000.000,00	(Kota Palu, SULAWESI TENGAH)	Dana Transfer Umum-Dana Alokasi Umum		Disnakertrans					Dinas Tenaga Kerja dan Transmigrasi Provinsi Sulawesi Tengah
	Belanja Perjalanan Dinas Biasa Dalam Rangka Monitoring Evaluasi Kinerja Pegawai UPT/ CAbang Dinas di Kabupaten (Kabupaten)				2		25.000.000,00	(Kab. Morowali, Kab. Banggai, SULAWESI TENGAH)	Dana Transfer Umum-Dana Alokasi Umum		Disnakertrans					Dinas Tenaga Kerja dan Transmigrasi Provinsi Sulawesi Tengah	

NO	KODE	URUSAN/BIDANG URUSAN/PROGRAM/KEGIATAN/ SUB KEGIATAN	INDIKATOR PROGRAM/KEGIATAN/SUB KEGIATAN	Target Akhir Periode RPJMD	REALISASI CAPAIAN RKPD TAHUN 2022	PRAKIRAAN CAPAIAN TARGET RKPD TAHUN 2023	CAPAIAN KINERJA DAN KERANGKA PENDANAAN						KELOMPOK SASARAN	PRAKIRAAN MAJU RENCANA TAHUN 2025		PERANGKAT DAERAH PENANGGUNG JAWAB					
							TARGET 2024	PAGU INDIKATIF (Rp)	LOKASI	SUMBER DANA	PRIORITAS			TARGET	PAGU INDIKATIF (Rp)						
											NASIONAL	DAERAH									
1	2	3	4	5	6	7	8	9	10	11	12	13	14	15	16	17					
2.07.01.1.05.0010	2.07.01.1.05.0010	Sosialisasi Peraturan Perundang-Undangan	Belanja Alat/Bahan untuk Kegiatan Kantor-Alat Tulis Kantor (Bulan)				12	5.000.000,00	(Kota Palu, SULAWESI TENGAH)	Dana Transfer Umum-Dana Alokasi Umum			Disnakertrans			Dinas Tenaga Kerja dan Transmigrasi Provinsi Sulawesi Tengah					
			Belanja Alat/Bahan untuk Kegiatan Kantor- Bahan Cetak (Bulan)				12	5.000.000,00	(Kota Palu, SULAWESI TENGAH)	Dana Transfer Umum-Dana Alokasi Umum			Disnakertrans			Dinas Tenaga Kerja dan Transmigrasi Provinsi Sulawesi Tengah					
			Jumlah Orang yang Mengikuti Sosialisasi Peraturan Perundang-Undangan (Orang)		30	30	30		25.000.000,00	(Kota Palu, KOTA PALU)				30	311.927.466,00	Dinas Tenaga Kerja dan Transmigrasi Provinsi Sulawesi Tengah					
			Belanja Makan Minum Rapat (Orang)				20	7.500.000,00	(Kota Palu, KOTA PALU)	Dana Transfer Umum-Dana Alokasi Umum			Disnakertrans			Dinas Tenaga Kerja dan Transmigrasi Provinsi Sulawesi Tengah					
			Belanja Honorarium / Narasumber (Kegiatan)				1	12.500.000,00	(Kota Palu, KOTA PALU)	Dana Transfer Umum-Dana Alokasi Umum			Disnakertrans Sulteng			Dinas Tenaga Kerja dan Transmigrasi Provinsi Sulawesi Tengah					
			Belanja Alat/Bahan untuk Kegiatan Kantor-Alat Tulis Kantor (Kegiatan)				1	5.000.000,00	(Kota Palu, KOTA PALU)	Dana Transfer Umum-Dana Alokasi Umum			Disnakertrans			Dinas Tenaga Kerja dan Transmigrasi Provinsi Sulawesi Tengah					
			2.07.01.1.05.0011	2.07.01.1.05.0011	Bimbingan Teknis Implementasi Peraturan Perundang-Undangan	Jumlah Orang yang Mengikuti Bimbingan Teknis Implementasi Peraturan Perundang-Undangan (Orang)		20	20	20		10.000.000,00	(Kota Palu, KOTA PALU)				20	103.975.822,00	Dinas Tenaga Kerja dan Transmigrasi Provinsi Sulawesi Tengah		
						Belanja Bimbingan Teknis / Kontribusi (Orang)				4	10.000.000,00	(Kota Palu, SULAWESI TENGAH)	Dana Transfer Umum-Dana Alokasi Umum			Disnakertrans Sulteng			Dinas Tenaga Kerja dan Transmigrasi Provinsi Sulawesi Tengah		
						2.07.01.1.06	2.07.01.1.06.0001	Administrasi Umum Perangkat Daerah Penyediaan Komponen Instalasi Listrik/Penerangan Bangunan Kantor	Jumlah Paket Komponen Instalasi Listrik/Penerangan Bangunan Kantor yang Disediakan (Paket)		0	0			465.000.000,00					-	
									Belanja Peralatan Listrik (Paket)				20	20.000.000,00	(Kota Palu, KOTA PALU)	Dana Transfer Umum-Dana Alokasi Umum			Disnakertrans		
			Jumlah Paket Komponen Instalasi Listrik/Penerangan Bangunan Kantor yang Disediakan (Paket)													UPT. Pengawasan Ketenagakerjaan Wilayah I					
			Belanja Alat Listrik (Paket)				20	10.000.000,00	(Kota Palu, KOTA PALU)	Dana Transfer Umum-Dana Alokasi Umum			UPT. Wasnaker i			UPT. Pengawasan Ketenagakerjaan Wilayah I					

NO	KODE	URUSAN/BIDANG URUSAN/PROGRAM/KEGIATAN/ SUB KEGIATAN	INDIKATOR PROGRAM/KEGIATAN/SUB KEGIATAN	Target Akhir Periode RPJMD	REALISASI CAPAIAN RKPD TAHUN 2022	PRAKIRAAN CAPAIAN TARGET RKPD TAHUN 2023	CAPAIAN KINERJA DAN KERANGKA PENDANAAN					KELOMPOK SASARAN	PRAKIRAAN MAJU RENCANA TAHUN 2025		PERANGKAT DAERAH PENANGGUNG JAWAB			
							TARGET 2024	PAGU INDIKATIF (Rp)	LOKASI	SUMBER DANA	PRIORITAS		TARGET	PAGU INDIKATIF (Rp)				
											NASIONAL					DAERAH		
1	2	3	4	5	6	7	8	9	10	11	12	13	14	15	16	17		
2.07.01.1.06.0002	Penyediaan Peralatan dan Perlengkapan Kantor	Jumlah Paket Komponen Instalasi Listrik/Penerangan Bangunan Kantor yang Disediakan (Paket)														UPT. Pengawasan Ketenagakerjaan Wilayah II		
		Belanja Alat Listrik (Paket)					20	10.000.000,00	(Kota Palu, KOTA PALU)	Dana Transfer Umum-Dana Alokasi Umum				UPT. WASNAKER II			UPT. Pengawasan Ketenagakerjaan Wilayah II	
									160.000.000,00									
		Jumlah Paket Peralatan dan Perlengkapan Kantor yang Disediakan (Paket)			0	0											Dinas Tenaga Kerja dan Transmigrasi Provinsi Sulawesi Tengah	
		Belanja Peralatan / Perabot Kantor (Paket)						5	30.000.000,00	(Kota Palu, KOTA PALU)	Dana Transfer Umum-Dana Alokasi Umum				Disnakertrans		Dinas Tenaga Kerja dan Transmigrasi Provinsi Sulawesi Tengah	
		Jumlah Paket Peralatan dan Perlengkapan Kantor yang Disediakan (Paket)															UPT.BLK-PP	
		Belanja Alat/Bahan untuk Kegiatan Kantor-Alat Tulis Kantor (Bulan)						12	5.600.000,00	(Kota Palu, KOTA PALU)	Dana Transfer Umum-Dana Alokasi Umum				Disnakertrans		UPT.BLK-PP	
		Belanja Honorarium Penanggungjawab Pengelola Keuangan (Bulan)						12	34.400.000,00	(UPT.BLKPP, KOTA PALU)	Dana Transfer Umum-Dana Alokasi Umum				Disnakertrans		UPT.BLK-PP	
		Jumlah Paket Peralatan dan Perlengkapan Kantor yang Disediakan (Paket)															UPT. Pengawasan Ketenagakerjaan Wilayah I	
		Belanja ATK, Cetak Penggandaan (Paket)						6	40.000.000,00	(Kota Palu, SULAWESI TENGAH)	Dana Transfer Umum-Dana Alokasi Umum				UPT Wasnaker I		UPT. Pengawasan Ketenagakerjaan Wilayah I	
		Jumlah Paket Peralatan dan Perlengkapan Kantor yang Disediakan (Paket)															UPT. Pengawasan Ketenagakerjaan Wilayah II	
		Belanja Sewa Gedung Kantor UPT. Wasnaker II (Paket)						1	50.000.000,00	(KAB MOROWALI, KAB. MOROWALI)	Dana Transfer Umum-Dana Alokasi Umum				UPT, WASNAKER II		UPT. Pengawasan Ketenagakerjaan Wilayah II	
2.07.01.1.06.0005	Penyediaan Barang Cetak dan Penggandaan							50.000.000,00										
		Jumlah Paket Barang Cetak dan Penggandaan yang Disediakan (Paket)			0	0											Dinas Tenaga Kerja dan Transmigrasi Provinsi Sulawesi Tengah	
		Belanja Alat/Bahan untuk Kegiatan Kantor- Bahan Cetak (Bulan)						12	20.000.000,00	(Kota Palu, KOTA PALU)	Dana Transfer Umum-Dana Alokasi Umum				Disnakertrans		Dinas Tenaga Kerja dan Transmigrasi Provinsi Sulawesi Tengah	
		Jumlah Paket Barang Cetak dan Penggandaan yang Disediakan (Paket)															UPT. Pengawasan Ketenagakerjaan Wilayah I	
		Penyediaan Barang Cetak Penggandaan (Bulan)						12	15.000.000,00	(Kota Palu, KOTA PALU)	Dana Transfer Umum-Dana Alokasi Umum				UPT. Wasnaker I		UPT. Pengawasan Ketenagakerjaan Wilayah I	
		Jumlah Paket Barang Cetak dan Penggandaan yang Disediakan (Paket)															UPT. Pengawasan Ketenagakerjaan Wilayah II	

NO	KODE	URUSAN/BIDANG URUSAN/PROGRAM/KEGIATAN/ SUB KEGIATAN	INDIKATOR PROGRAM/KEGIATAN/SUB KEGIATAN	Target Akhir Periode RPJMD	REALISASI CAPAIAN RKPD TAHUN 2022	PRAKIRAAN CAPAIAN TARGET RKPD TAHUN 2023	CAPAIAN KINERJA DAN KERANGKA PENDANAAN						KELOMPOK SASARAN	PRAKIRAAN MAJU RENCANA TAHUN 2025		PERANGKAT DAERAH PENANGGUNG JAWAB
							TARGET 2024	PAGU INDIKATIF (Rp)	LOKASI	SUMBER DANA	PRIORITAS			TARGET	PAGU INDIKATIF (Rp)	
											NASIONAL	DAERAH				
1	2	3	4	5	6	7	8	9	10	11	12	13	14	15	16	17
	2.07.01.1.06.0009	Penyelenggaraan Rapat Koordinasi dan Konsultasi SKPD	belanja cetak (Paket)				12	15.000.000,00	(Kota Palu, KOTA PALU)	Dana Transfer Umum-Dana Alokasi Umum			UPT, WASNAKER II			UPT. Pengawasan Ketenagakerjaan Wilayah II
			Jumlah Laporan Penyelenggaraan Rapat Koordinasi dan Konsultasi SKPD (Laporan)		0	0		215.000.000,00								Dinas Tenaga Kerja dan Transmigrasi Provinsi Sulawesi Tengah
			Belanja Perjalanan Dinas Dalam Rangka Menghadiri Undangan Luar Daerah (Kali)				4	45.000.000,00	(Jakarta dan Daerah Lainnya, Luar Wilayah)	Dana Transfer Umum-Dana Alokasi Umum			Disnakertrans			Dinas Tenaga Kerja dan Transmigrasi Provinsi Sulawesi Tengah
			Jumlah Laporan Penyelenggaraan Rapat Koordinasi dan Konsultasi SKPD (Laporan)										Disnakertrans			UPT.BLK-PP
			Belanja Perjalanan Dinas Rapat Koordinasi dan Konsultasi SKPD (Kali)				1	20.000.000,00	(Jakarta dan Daerah Lainnya, Luar Wilayah)	Dana Transfer Umum-Dana Alokasi Umum			Disnakertrans			UPT.BLK-PP
			Jumlah Laporan Penyelenggaraan Rapat Koordinasi dan Konsultasi SKPD (Laporan)										UPT, WASNAKER I			UPT. Pengawasan Ketenagakerjaan Wilayah I
			Belanja Perjalanan Dinas Rapat Koordinasi dan Konsultasi SKPD (Laporan)				6	50.000.000,00	(Jakarta dan Daerah Lainnya, Luar Wilayah)	Dana Transfer Umum-Dana Alokasi Umum			UPT, WASNAKER I			UPT. Pengawasan Ketenagakerjaan Wilayah I
			Jumlah Laporan Penyelenggaraan Rapat Koordinasi dan Konsultasi SKPD (Laporan)										UPT, WASNAKER II			UPT. Pengawasan Ketenagakerjaan Wilayah II
			BELANJA HONORARIUM KPA / PPTK (Bulan)				12	15.000.000,00	(Kota Palu, KOTA PALU)	Dana Transfer Umum-Dana Alokasi Umum			UPT, WASNAKER II			UPT. Pengawasan Ketenagakerjaan Wilayah II
			Belanja Perjalanan Dinas dalam Rangka Rapat Koordinasi (Laporan)				6	85.000.000,00	(Jakarta dan Daerah Lainnya, Luar Wilayah)	Dana Transfer Umum-Dana Alokasi Umum			UPT. WASNAKER II			UPT. Pengawasan Ketenagakerjaan Wilayah II
	2.07.01.1.07	Pengadaan Barang Milik Daerah Penunjang						130.000.000,00								
	2.07.01.1.07.0006	Urusan Pemerintah Daerah Pengadaan Peralatan dan Mesin Lainnya						100.000.000,00								
			Jumlah Unit Peralatan dan Mesin Lainnya yang Disediakan (Unit)		0	0										Dinas Tenaga Kerja dan Transmigrasi Provinsi Sulawesi Tengah
			Pengadaan Komputer / Notebook (Paket)				2	20.000.000,00	(Kota Palu, KOTA PALU)	Dana Transfer Umum-Dana Alokasi Umum			Disnakertrans			Dinas Tenaga Kerja dan Transmigrasi Provinsi Sulawesi Tengah
			Jumlah Unit Peralatan dan Mesin Lainnya yang Disediakan (Unit)										UPT.BLK-PP			UPT.BLK-PP
			Pengadaan peralatan dan mesin / Komputer dan Notebook (Paket)				1	20.000.000,00	(Kots Pslu, SULAWESI TENGAH)	Dana Transfer Umum-Dana Alokasi Umum			UPT.BLKPP			UPT.BLK-PP
			Jumlah Unit Peralatan dan Mesin Lainnya yang Disediakan (Unit)										UPT. Pengawasan Ketenagakerjaan Wilayah I			UPT. Pengawasan Ketenagakerjaan Wilayah I

NO	KODE	URUSAN/BIDANG URUSAN/PROGRAM/KEGIATAN/ SUB KEGIATAN	INDIKATOR PROGRAM/KEGIATAN/SUB KEGIATAN	Target Akhir Periode RPJMD	REALISASI CAPAIAN RKPD TAHUN 2022	PRAKIRAAN CAPAIAN TARGET RKPD TAHUN 2023	CAPAIAN KINERJA DAN KERANGKA PENDANAAN					KELOMPOK SASARAN	PRAKIRAAN MAJU RENCANA TAHUN 2025		PERANGKAT DAERAH PENANGGUNG JAWAB		
							TARGET 2024	PAGU INDIKATIF (Rp)	LOKASI	SUMBER DANA	PRIORITAS		TARGET	PAGU INDIKATIF (Rp)			
											NASIONAL					DAERAH	
1	2	3	4	5	6	7	8	9	10	11	12	13	14	15	16	17	
2.07.01.1.07.0010	Pengadaan Sarana dan Prasarana Gedung Kantor atau Bangunan Lainnya	Belanja Pengadaan Komputer Laptop (Unit)					2	60.000.000,00	(Kota Palu, KOTA PALU)	Dana Transfer Umum-Dana Alokasi Umum			upt. wasnaker i			UPT. Pengawasan Ketenagakerjaan Wilayah I	
		Jumlah Unit Sarana dan Prasarana Gedung Kantor atau Bangunan Lainnya yang Disediakan (Unit)			0	0											Dinas Tenaga Kerja dan Transmigrasi Provinsi Sulawesi Tengah
		Belanja Pengadaan / Pemeliharaan Gedung Kantor Lainnya (Paket)						1	30.000.000,00	(Kota Palu, KOTA PALU)	Dana Transfer Umum-Dana Alokasi Umum			Disnakertrans			Dinas Tenaga Kerja dan Transmigrasi Provinsi Sulawesi Tengah
2.07.01.1.08	Penyediaan Jasa Penunjang Urusan Pemerintahan Daerah							745.000.000,00								-	
2.07.01.1.08.0002	Penyediaan Jasa Komunikasi, Sumber Daya Air dan Listrik							430.000.000,00								-	
		Jumlah Laporan Penyediaan Jasa Komunikasi, Sumber Daya Air dan Listrik yang Disediakan (Laporan)			0	0											Dinas Tenaga Kerja dan Transmigrasi Provinsi Sulawesi Tengah
		Belanja Listrik Kantor (Bulan)						12	320.000.000,00	(Kota Palu, KOTA PALU)	Dana Transfer Umum-Dana Alokasi Umum			Disnakertrans			Dinas Tenaga Kerja dan Transmigrasi Provinsi Sulawesi Tengah
		Jumlah Laporan Penyediaan Jasa Komunikasi, Sumber Daya Air dan Listrik yang Disediakan (Laporan)															UPT.BLK-PP
		Belnja Internet (Bulan)						12	12.000.000,00	(UPT. BLKPP, KOTA PALU)	Dana Transfer Umum-Dana Alokasi Umum			UPT BLKPP			UPT.BLK-PP
		Belanja Listrik (Laporan)						12	58.000.000,00	(Kota Palu, KOTA PALU)	Dana Transfer Umum-Dana Alokasi Umum			UPT BLKPP			UPT.BLK-PP
		Jumlah Laporan Penyediaan Jasa Komunikasi, Sumber Daya Air dan Listrik yang Disediakan (Laporan)															
2.07.01.1.08.0004	Penyediaan Jasa Pelayanan Umum Kantor	Belanja Listrik dan Internet (Laporan)					12	40.000.000,00	(UPT. Wasnaker II, KAB. MOROWALI)	Dana Transfer Umum-Dana Alokasi Umum			upt. wasnakee II			UPT. Pengawasan Ketenagakerjaan Wilayah II	
		Jumlah Laporan Penyediaan Jasa Pelayanan Umum Kantor yang Disediakan (Laporan)			0	0											Dinas Tenaga Kerja dan Transmigrasi Provinsi Sulawesi Tengah
		Belanja Retribusi Sampah (Bulan)						12	1.000.000,00	(Kota Palu, KOTA PALU)	Dana Transfer Umum-Dana Alokasi Umum			Disnakertras			Dinas Tenaga Kerja dan Transmigrasi Provinsi Sulawesi Tengah
		Kegiatan Peliputan Dan Pemberitaan Aktivitas Penyelenggaraan Program dan Kegiatan pada Dinas Naketrans Prov. Sulteng Rp. 200.000.000,- (Kegiatan)					1	200.000.000,00	(-, SULAWESI TENGAH)	PENDAPATAN ASLI DAERAH (PAD)			Perangkat daerah			Dinas Tenaga Kerja dan Transmigrasi Provinsi Sulawesi Tengah	

NO	KODE	URUSAN/BIDANG URUSAN/PROGRAM/KEGIATAN/ SUB KEGIATAN	INDIKATOR PROGRAM/KEGIATAN/SUB KEGIATAN	Target Akhir Periode RPJMD	REALISASI CAPAIAN RKPD TAHUN 2022	PRAKIRAAN CAPAIAN TARGET RKPD TAHUN 2023	CAPAIAN KINERJA DAN KERANGKA PENDANAAN					KELOMPOK SASARAN	PRAKIRAAN MAJU RENCANA TAHUN 2025		PERANGKAT DAERAH PENANGGUNG JAWAB	
							TARGET 2024	PAGU INDIKATIF (Rp)	LOKASI	SUMBER DANA	PRIORITAS		TARGET	PAGU INDIKATIF (Rp)		
											NASIONAL					DAERAH
1	2	3	4	5	6	7	8	9	10	11	12	13	14	15	16	17
			<i>Belanja Honorarium Penanggung Jawab Pengelola Keuangan (Bulan)</i> <i>Belanja Iuran Jaminan Kesehatan bagi Non ASN / BPJS Ketenagakerjaan (Bulan)</i> <i>Belanja Jasa Pengelolaan BMD yang Menghasilkan Pendapatan Belanja (Bulan)</i> <i>Honorarium Tim Penyusunan Jurnal, Buletin, Majalah, Pengelola Teknologi Informasi dan Pengelola Website (Bulan)</i>				12	66.000.000,00	(Kota Palu, KOTA PALU)	Dana Transfer Umum-Dana Alokasi Umum			Disnakertrans			Dinas Tenaga Kerja dan Transmigrasi Provinsi Sulawesi Tengah
							12	16.000.000,00	(Kota Palu, KOTA PALU)	Dana Transfer Umum-Dana Alokasi Umum			Disnakertrans			Dinas Tenaga Kerja dan Transmigrasi Provinsi Sulawesi Tengah
							12	12.000.000,00	(Kota Palu, KOTA PALU)	Dana Transfer Umum-Dana Alokasi Umum			Disnakertrans			Dinas Tenaga Kerja dan Transmigrasi Provinsi Sulawesi Tengah
							12	20.000.000,00	(Kota Palu, KOTA PALU)	Dana Transfer Umum-Dana Alokasi Umum			Disnakertrans			Dinas Tenaga Kerja dan Transmigrasi Provinsi Sulawesi Tengah
	2.07.01.1.09	Pemeliharaan Barang Milik Daerah Penunjang Urusan Pemerintahan Daerah						421.200.000,00								-
	2.07.01.1.09.0001	Penyediaan Jasa Pemeliharaan, Biaya Pemeliharaan dan Pajak Kendaraan Perorangan Dinas atau Kendaraan Dinas Jabatan						233.200.000,00								-
			<i>Jumlah Kendaraan Perorangan Dinas atau Kendaraan Dinas Jabatan yang Dipelihara dan Dibayarkan Pajaknya (Unit)</i>		0	0										Dinas Tenaga Kerja dan Transmigrasi Provinsi Sulawesi Tengah
			<i>Belanja Pemeliharaan Kendaraan Roda IV (Unit)</i>				6	86.200.000,00	(Kota Palu, KOTA PALU)	Dana Transfer Umum-Dana Alokasi Umum			Disnakertrans Sulteng			Dinas Tenaga Kerja dan Transmigrasi Provinsi Sulawesi Tengah
			<i>Jumlah Kendaraan Perorangan Dinas atau Kendaraan Dinas Jabatan yang Dipelihara dan Dibayarkan Pajaknya (Unit)</i>													UPT.BLK-PP
			<i>Belanja Bahan Bakar Minyak (Bulan)</i>				12	12.500.000,00	(Kota Palu, KOTA PALU)	Dana Transfer Umum-Dana Alokasi Umum			UPT BLKPP			UPT.BLK-PP
			<i>Belanja Pemeliharaan, Belaya Pemeliharaan dan Pajak Kendaraan (Unit)</i>				10	29.500.000,00	(Kota Palu, KOTA PALU)	Dana Transfer Umum-Dana Alokasi Umum			UPT. BLKPP			UPT.BLK-PP
			<i>Jumlah Kendaraan Perorangan Dinas atau Kendaraan Dinas Jabatan yang Dipelihara dan Dibayarkan Pajaknya (Unit)</i>													UPT. Pengawasan Ketenagakerjaan Wilayah I
			<i>Belanja Pemeliharaan Kendaraan Dinas, Pajak, dan BBM (Unit)</i>				60	30.000.000,00	(Kota Palu, KOTA PALU)	Dana Transfer Umum-Dana Alokasi Umum			UPT, WASNAKER			UPT. Pengawasan Ketenagakerjaan Wilayah I
			<i>Jumlah Kendaraan Perorangan Dinas atau Kendaraan Dinas Jabatan yang Dipelihara dan Dibayarkan Pajaknya (Unit)</i>													UPT. Pengawasan Ketenagakerjaan Wilayah II
			<i>Belanja Pemeliharaan Kendaraan Dinas, BBM dan Pajak STNK (Unit)</i>				5	75.000.000,00	(Kota Palu, KOTA PALU)	Dana Transfer Umum-Dana Alokasi Umum			UPT, WASNAKER II			UPT. Pengawasan Ketenagakerjaan Wilayah II

NO	KODE	URUSAN/BIDANG URUSAN/PROGRAM/KEGIATAN/ SUB KEGIATAN	INDIKATOR PROGRAM/KEGIATAN/SUB KEGIATAN	Target Akhir Periode RPJMD	REALISASI CAPAIAN RKPD TAHUN 2022	PRAKIRAAN CAPAIAN TARGET RKPD TAHUN 2023	CAPAIAN KINERJA DAN KERANGKA PENDANAAN						KELOMPOK SASARAN	PRAKIRAAN MAJU RENCANA TAHUN 2025		PERANGKAT DAERAH PENANGGUNG JAWAB	
							TARGET 2024	PAGU INDIKATIF (Rp)	LOKASI	SUMBER DANA	PRIORITAS			TARGET	PAGU INDIKATIF (Rp)		
											NASIONAL	DAERAH					
1	2	3	4	5	6	7	8	9	10	11	12	13	14	15	16	17	
	2.07.01.1.09.0002	Penyediaan Jasa Pemeliharaan, Biaya Pemeliharaan, Pajak dan Perizinan Kendaraan Dinas Operasional atau Lapangan	Jumlah Kendaraan Dinas Operasional atau Lapangan yang Dipelihara dan Dibayarkan Pajak dan Perizinannya (Unit)		0	0		100.000.000,00									Dinas Tenaga Kerja dan Transmigrasi Provinsi Sulawesi Tengah
			Belanja Pemeliharaan Kendaraan Dinas Roda 2 (Unit)				98	47.000.000,00	(Kota Palu, KOTA PALU)	Dana Transfer Umum-Dana Alokasi Umum			Disnakertrans				Dinas Tenaga Kerja dan Transmigrasi Provinsi Sulawesi Tengah
			Belanja Pembayaran Pajak, Bea, dan Perizinan (Unit)				102	33.000.000,00	(Kota Palu, KOTA PALU)	Dana Transfer Umum-Dana Alokasi Umum			Disnakertrans				Dinas Tenaga Kerja dan Transmigrasi Provinsi Sulawesi Tengah
			Belanja Bahan-Bahan Bakar dan Pelumas (Bulan)				12	20.000.000,00	(Kota Palu, KOTA PALU)	Dana Transfer Umum-Dana Alokasi Umum			Disnakertrans				Dinas Tenaga Kerja dan Transmigrasi Provinsi Sulawesi Tengah
	2.07.01.1.09.0006	Pemeliharaan Peralatan dan Mesin Lainnya	Jumlah Peralatan dan Mesin Lainnya yang Dipelihara (Unit)		0	0		88.000.000,00									Dinas Tenaga Kerja dan Transmigrasi Provinsi Sulawesi Tengah
			Belanja Pemeliharaan Komputer-Komputer Unit-Personal Computer (Unit)				30	15.000.000,00	(Kota Palu, KOTA PALU)	Dana Transfer Umum-Dana Alokasi Umum			Disnakertrans				Dinas Tenaga Kerja dan Transmigrasi Provinsi Sulawesi Tengah
			Belanja Pemeliharaan Alat Kantor / Alat Pendingin (Kali)				8	30.000.000,00	(Kota Palu, KOTA PALU)	Dana Transfer Umum-Dana Alokasi Umum			Disnakertrans				Dinas Tenaga Kerja dan Transmigrasi Provinsi Sulawesi Tengah
			Jumlah Peralatan dan Mesin Lainnya yang Dipelihara (Unit)														UPT.BLK-PP
			Belanja Pemeliharaan Alat Kantor Komputer dan Notebook / Alat Pendingin (Unit)				12	8.000.000,00	(Kota Palu, KOTA PALU)	Dana Transfer Umum-Dana Alokasi Umum			UPT. BLKPP				UPT.BLK-PP
			Jumlah Peralatan dan Mesin Lainnya yang Dipelihara (Unit)														UPT. Pengawasan Ketenagakerjaan Wilayah I
			BElanja Pemeliharaan Peralatan dan Mesin (Unit)				4	25.000.000,00	(Kota Palu, KOTA PALU)	Dana Transfer Umum-Dana Alokasi Umum			UPT, WASNAKER I				UPT. Pengawasan Ketenagakerjaan Wilayah I
			Jumlah Peralatan dan Mesin Lainnya yang Dipelihara (Unit)														UPT. Pengawasan Ketenagakerjaan Wilayah II
			Belanja Pemeliharaan Komputer dan Notebook ./ dan Alat Pendingin (Unit)				7	10.000.000,00	(Kota Palu, KOTA PALU)	Dana Transfer Umum-Dana Alokasi Umum			UP.T WASNAKER II				UPT. Pengawasan Ketenagakerjaan Wilayah II
2.	2.07.02	PROGRAM PERENCANAAN TENAGA KERJA	Persentase kabupaten/kota yang menyusun rencana tenaga kerja (%)				69,23	100.000.000,00									Dinas Tenaga Kerja dan Transmigrasi Provinsi Sulawesi Tengah

NO	KODE	URUSAN/BIDANG URUSAN/PROGRAM/KEGIATAN/ SUB KEGIATAN	INDIKATOR PROGRAM/KEGIATAN/SUB KEGIATAN	Target Akhir Periode RPJMD	REALISASI CAPAIAN RKPD TAHUN 2022	PRAKIRAAN CAPAIAN TARGET RKPD TAHUN 2023	CAPAIAN KINERJA DAN KERANGKA PENDANAAN					KELOMPOK SASARAN	PRAKIRAAN MAJU RENCANA TAHUN 2025		PERANGKAT DAERAH PENANGGUNG JAWAB	
							TARGET 2024	PAGU INDIKATIF (Rp)	LOKASI	SUMBER DANA	PRIORITAS		TARGET	PAGU INDIKATIF (Rp)		
											NASIONAL					DAERAH
1	2	3	4	5	6	7	8	9	10	11	12	13	14	15	16	17
	2.07.02.1.01	Penyusunan Rencana Tenaga Kerja (RTK)						100.000.000,00							-	
	2.07.02.1.01.0001	Penyusunan Rencana Tenaga Kerja Makro						50.000.000,00							-	
		Jumlah Dokumen Rencana Tenaga Kerja Makro (Dokumen)														Dinas Tenaga Kerja dan Transmigrasi Provinsi Sulawesi Tengah
		Belanja Perjalanan Dinas Dalam Rangka Pengumpulan Bahan dan Data (kabupaten/kota)					13	14.560.000,00	(Kab / Kota, SULAWESI TENGAH)	Dana Transfer Umum-Dana Alokasi Umum			Disnakertrans			Dinas Tenaga Kerja dan Transmigrasi Provinsi Sulawesi Tengah
		Belanja Makanan dan Minuman Rapat (Kegiatan)					1	4.756.750,00	(Kota Palu, KOTA PALU)	Dana Transfer Umum-Dana Alokasi Umum			Disnakertrans			Dinas Tenaga Kerja dan Transmigrasi Provinsi Sulawesi Tengah
		Belanja Perjalanan Dinas Paket Meeting dalam Kota (Kali)					6	4.490.000,00	(Kota Palu, KOTA PALU)	Dana Transfer Umum-Dana Alokasi Umum			Disnakertrans			Dinas Tenaga Kerja dan Transmigrasi Provinsi Sulawesi Tengah
		Honorarium Narasumber atau Pembahas, Moderator, Pembawa Acara, dan Panitia (Kegiatan/lokus)					1	3.250,00	(Kota Palu, KOTA PALU)	Dana Transfer Umum-Dana Alokasi Umum			Disnakertrans			Dinas Tenaga Kerja dan Transmigrasi Provinsi Sulawesi Tengah
		Honorarium Tim Pelaksana Kegiatan dan Sekretariat Tim Pelaksana Kegiatan (Kegiatan)					1	13.500.000,00	(Kota Palu, KOTA PALU)	Dana Transfer Umum-Dana Alokasi Umum			Disnakertrans			Dinas Tenaga Kerja dan Transmigrasi Provinsi Sulawesi Tengah
		Belanja Sewa Bangunan Gedung Tempat Pertemuan (Kegiatan)					1	6.400.000,00	(Kota Palu, KOTA PALU)	Dana Transfer Umum-Dana Alokasi Umum			Disnakertrans			Dinas Tenaga Kerja dan Transmigrasi Provinsi Sulawesi Tengah
		Belanja Alat/Bahan untuk Kegiatan kantor-Alat Tulis Kantor (Kegiatan)					1	6.290.000,00	(Kab / Kota, SULAWESI TENGAH)	Dana Transfer Umum-Dana Alokasi Umum			Disnakertrans			Dinas Tenaga Kerja dan Transmigrasi Provinsi Sulawesi Tengah
	2.07.02.1.01.0004	Fasilitasi Penyusunan Rencana Tenaga Kerja Mikro						50.000.000,00							-	
		Jumlah SDM Kabupaten/Kota yang membidangi ketenagakerjaan mampu menjadi fasilitator Penyusunan RTK Mikro (Orang)														Dinas Tenaga Kerja dan Transmigrasi Provinsi Sulawesi Tengah
		Belanja Alat/Bahan untuk Kegiatan Kantor - Bahan Cetak (kegiatan)					1	1.800.000,00	(Disnakertrans, KOTA PALU)	Dana Transfer Umum-Dana Alokasi Umum			Disnakertrans			Dinas Tenaga Kerja dan Transmigrasi Provinsi Sulawesi Tengah
		Belanja Alat/Bahan untuk Kegiatan Kantor - Alat Tulis Kantor (Kegiatan)					1	7.500.000,00	(Kab/ Kota, SULAWESI TENGAH)	Dana Transfer Umum-Dana Alokasi Umum			Disnakertrans			Dinas Tenaga Kerja dan Transmigrasi Provinsi Sulawesi Tengah
		Belanja Sewa Bangunan Gedung Tempat Pertemuan (kegiatan)					1	24.000.000,00	(Kota Palu, KOTA PALU)	Dana Transfer Umum-Dana Alokasi Umum			Disnakertrans			Dinas Tenaga Kerja dan Transmigrasi Provinsi Sulawesi Tengah
		Belanja Perjalanan Dinas Dalam Rangka Pengumpulan Bahan dan Data (kabupaten/kota)					13	16.700.000,00	(Kota Palu, KOTA PALU)	Dana Transfer Umum-Dana Alokasi Umum			Disnakertrans			Dinas Tenaga Kerja dan Transmigrasi Provinsi Sulawesi Tengah

NO	KODE	URUSAN/BIDANG URUSAN/PROGRAM/KEGIATAN/ SUB KEGIATAN	INDIKATOR PROGRAM/KEGIATAN/SUB KEGIATAN	Target Akhir Periode RPJMD	REALISASI CAPAIAN RKPD TAHUN 2022	PRAKIRAAN CAPAIAN TARGET RKPD TAHUN 2023	CAPAIAN KINERJA DAN KERANGKA PENDANAAN						KELOMPOK SASARAN	PRAKIRAAN MAJU RENCANA TAHUN 2025		PERANGKAT DAERAH PENANGGUNG JAWAB
							TARGET 2024	PAGU INDIKATIF (Rp)	LOKASI	SUMBER DANA	PRIORITAS			TARGET	PAGU INDIKATIF (Rp)	
											NASIONAL	DAERAH				
1	2	3	4	5	6	7	8	9	10	11	12	13	14	15	16	17
3.	2.07.03	PROGRAM PELATIHAN KERJA DAN PRODUKTIVITAS TENAGA KERJA	<i>Persentase pencari kerja yang bersertifikat kompetensi (%)</i>				52,08	1.675.000.000,00			Memperkuat Infrastruktur untuk Mendukung Pengembangan Ekonomi dan Pelayanan Dasar				-	Dinas Tenaga Kerja dan Transmigrasi Provinsi Sulawesi Tengah
	2.07.03.1.01	Pelaksanaan Latihan Kerja Berdasarkan Klaster Kompetensi						1.450.000.000,00			Memperkuat Infrastruktur untuk Mendukung Pengembangan Ekonomi dan Pelayanan Dasar				-	
	2.07.03.1.01.0001	Proses Pelaksanaan Pendidikan dan Pelatihan Keterampilan bagi Pencari Kerja Berdasarkan Klaster Kompetensi	<i>Jumlah Tenaga Kerja yang Mendapat Pelatihan Berbasis kompetensi Pada Tahun n (Orang)</i>					1.184.400.000,00			Memperkuat Infrastruktur untuk Mendukung Pengembangan Ekonomi dan Pelayanan Dasar				-	
		<i>Honorarium Tim Pelaksana Kegiatan dan Sekretariat Tim Pelaksana Kegiatan (Bulan)</i>					12	19.320.000,00	(Kota Palu, KOTA PALU)	Dana Transfer Umum-Dana Alokasi Umum			Disnakertrans			Dinas Tenaga Kerja dan Transmigrasi Provinsi Sulawesi Tengah
		<i>Belanja Pemeliharaan Kendaraan Dinas Roda IV (Unit)</i>					1	42.500.000,00	(Kota Palu, KOTA PALU)	Dana Transfer Umum-Dana Alokasi Umum			Disnakertrans			Dinas Tenaga Kerja dan Transmigrasi Provinsi Sulawesi Tengah
		<i>Belanja Inernet / TV Kabel Berlangganan (Bulan)</i>					12	17.400.000,00	(Kota Palu, KOTA PALU)	Dana Transfer Umum-Dana Alokasi Umum			Disnakertrans			Dinas Tenaga Kerja dan Transmigrasi Provinsi Sulawesi Tengah
		<i>Honorarium Belanja Jasa Pengelolaan BMD yang Menghasilkan Pendapatan (Bulan)</i>					12	6.000.000,00	(Kota Palu, KOTA PALU)	Dana Transfer Umum-Dana Alokasi Umum			Disnakertrans			Dinas Tenaga Kerja dan Transmigrasi Provinsi Sulawesi Tengah
		<i>Belanja Bahan Bakar Minyak (Kali)</i>					4	23.750.000,00	(Kota Palu, KOTA PALU)	Dana Transfer Umum-Dana Alokasi Umum			Disnakertrans			Dinas Tenaga Kerja dan Transmigrasi Provinsi Sulawesi Tengah
		<i>Belanja Makanan dan Minuman Rapat (Paket)</i>					1	43.070.000,00	(Kota Palu, KOTA PALU)	Dana Transfer Umum-Dana Alokasi Umum			Disnakertrans			Dinas Tenaga Kerja dan Transmigrasi Provinsi Sulawesi Tengah
		<i>Belanja Alat/Bahan untuk Kegiatan Kantor- Kertas dan Cover (Bulan)</i>					12	3.600.000,00	(Kota Palu, KOTA PALU)	Dana Transfer Umum-Dana Alokasi Umum			Disnakertrans			Dinas Tenaga Kerja dan Transmigrasi Provinsi Sulawesi Tengah
		<i>Belanja Pakaian Baju Seragam Pelatihan (Paket)</i>					1	38.500.000,00	(Kota Palu, KOTA PALU)	Dana Transfer Umum-Dana Alokasi Umum			Disnakertrans			Dinas Tenaga Kerja dan Transmigrasi Provinsi Sulawesi Tengah

NO	KODE	URUSAN/BIDANG URUSAN/PROGRAM/KEGIATAN/ SUB KEGIATAN	INDIKATOR PROGRAM/KEGIATAN/SUB KEGIATAN	Target Akhir Periode RPJMD	REALISASI CAPAIAN RKPD TAHUN 2022	PRAKIRAAN CAPAIAN TARGET RKPD TAHUN 2023	CAPAIAN KINERJA DAN KERANGKA PENDANAAN					KELOMPOK SASARAN	PRAKIRAAN MAJU RENCANA TAHUN 2025		PERANGKAT DAERAH PENANGGUNG JAWAB	
							TARGET 2024	PAGU INDIKATIF (Rp)	LOKASI	SUMBER DANA	PRIORITAS		TARGET	PAGU INDIKATIF (Rp)		
											NASIONAL					DAERAH
1	2	3	4	5	6	7	8	9	10	11	12	13	14	15	16	17
			Belanja Kursus/Pelatihan, Sosialisasi, Bimbingan Teknis serta Pendidikan dan Pelatihan (Kegiatan)				1	192.500.000,00	(Kota Palu, KOTA PALU)	Dana Transfer Umum-Dana Alokasi Umum			Disnakertrans			Dinas Tenaga Kerja dan Transmigrasi Provinsi Sulawesi Tengah
			Belanja Jasa Tenaga Ahli/Instruktur/Narasumber (Kegiatan)				1	70.800.000,00	(Kota Palu, KOTA PALU)	Dana Transfer Umum-Dana Alokasi Umum			Disnakertrans			Dinas Tenaga Kerja dan Transmigrasi Provinsi Sulawesi Tengah
			Belanja Alat/Bahan untuk Kegiatan Kantor-Bahan Komputer (Bulan)				12	28.000.000,00	(Kota Palu, KOTA PALU)	Dana Transfer Umum-Dana Alokasi Umum			Disnakertrns			Dinas Tenaga Kerja dan Transmigrasi Provinsi Sulawesi Tengah
			Belanja Alat/Bahan Untuk Kegiatan Kantor Lainnya (Paket)				1	38.000.000,00	(Kota Palu, KOTA PALU)	Dana Transfer Umum-Dana Alokasi Umum			Disnakertrans			Dinas Tenaga Kerja dan Transmigrasi Provinsi Sulawesi Tengah
			Belanja Honorarium Penanggungjawaban Pengelola Keuangan (Bulan)				12	19.960.000,00	(Kota Palu, KOTA PALU)	Dana Transfer Umum-Dana Alokasi Umum			Disnakertrans			Dinas Tenaga Kerja dan Transmigrasi Provinsi Sulawesi Tengah
			Belanja Alat/Bahan untuk Kegiatan Kantor- Bahan Cetak (Bulan)				12	36.000.000,00	(Kota Palu, KOTA PALU)	Dana Transfer Umum-Dana Alokasi Umum			Disnakertrans			Dinas Tenaga Kerja dan Transmigrasi Provinsi Sulawesi Tengah
			Belanja Alat Tulis Kantor (Orang)				12	45.000.000,00	(Kab/Kota, SULAWESI TENGAH)	Dana Transfer Umum-Dana Alokasi Umum			Disnakertrans Sulteng			Dinas Tenaga Kerja dan Transmigrasi Provinsi Sulawesi Tengah
			Belanja Perjalanan Dinas Dalam Rangka Pelatihan dan Pemangangan (Provinsi/Kab/Kota)				13	140.000.000,00	(Luar Daerah / Dalam Daerah, SULAWESI TENGAH)	Dana Transfer Umum-Dana Alokasi Umum			Disnakertrans			Dinas Tenaga Kerja dan Transmigrasi Provinsi Sulawesi Tengah
			Jumlah Tenaga Kerja yang Mendapat Pelatihan Berbasis kompetensi Pada Tahun n (Orang)													UPT.BLK-PP
			Belanja Perjalanan Dinas Dalam Rangka Pelaksanaan Kegiatan Berbasis Kompetensi dan MTU (Kegiatan)				5	56.778.500,00	(Kota Palu, KOTA PALU)	Dana Transfer Umum-Dana Alokasi Umum			UPT. BLKPP			UPT.BLK-PP
			Belanja Kursus/Pelatihan, Sosialisasi, Bimbingan Teknis serta Pendidikan dan Pelatihan / Bahan Prakek (Paket)				5	150.000.000,00	(Kota Palu, KOTA PALU)	Dana Transfer Umum-Dana Alokasi Umum			UPT. BLKP			UPT.BLK-PP
			Belanja Iuran Jaminan Kesehatan bagi Non ASN (Orang)				80	12.710.000,00	(Kota Palu, KOTA PALU)	Dana Transfer Umum-Dana Alokasi Umum			UPT. BLKPP			UPT.BLK-PP
			Belanja Jasa Tenaga Ahli/Instruktur/Narasumber (Paket)				5	25.600.000,00	(Kota Palu, KOTA PALU)	Dana Transfer Umum-Dana Alokasi Umum			UPT, BLKPP			UPT.BLK-PP
			Honorarium Tim Pelaksana Kegiatan dan Sekretariat Tim Pelaksana Kegiatan (Kegiatan)				5	19.320.000,00	(Kota Palu, KOTA PALU)	Dana Transfer Umum-Dana Alokasi Umum			UPT, BLKPP			UPT.BLK-PP
			Belanja Makanan dan Minuman Rapat (Paket)				5	25.000.000,00	(Kota Palu, KOTA PALU)	Dana Transfer Umum-Dana Alokasi Umum			UPT. BLKPP			UPT.BLK-PP

NO	KODE	URUSAN/BIDANG URUSAN/PROGRAM/KEGIATAN/ SUB KEGIATAN	INDIKATOR PROGRAM/KEGIATAN/SUB KEGIATAN	Target Akhir Periode RPJMD	REALISASI CAPAIAN RKPD TAHUN 2022	PRAKIRAAN CAPAIAN TARGET RKPD TAHUN 2023	CAPAIAN KINERJA DAN KERANGKA PENDANAAN						KELOMPOK SASARAN	PRAKIRAAN MAJU RENCANA TAHUN 2025		PERANGKAT DAERAH PENANGGUNG JAWAB
							TARGET 2024	PAGU INDIKATIF (Rp)	LOKASI	SUMBER DANA	PRIORITAS			TARGET	PAGU INDIKATIF (Rp)	
											NASIONAL	DAERAH				
1	2	3	4	5	6	7	8	9	10	11	12	13	14	15	16	17
			<i>Belanja Alat/Bahan untuk Kegiatan Kantor-Alat Tulis Kantor / Cetak Penggandaan dan Bahan Komputer (Bulan)</i> <i>Belanja Perjalanan Dinas Biasa (kabupaten/kota)</i> <i>Belanja makanan dan minuman Rapat (kegiatan)</i>				12	27.102.200,00	(Kab/Kota, SULAWESI TENGAH)	Dana Transfer Umum-Dana Alokasi Umum			UPT, BLKPP			UPT.BLK-PP
							3	15.397.800,00	(Kab / Kota, SULAWESI TENGAH)	Dana Transfer Umum-Dana Alokasi Umum			UPT, BLKPP			UPT.BLK-PP
							1	7.500.000,00	(KOTA PALU, KOTA PALU)	Dana Transfer Umum-Dana Alokasi Umum			UPT, BLKPP			UPT.BLK-PP
	2.07.03.1.02	Pelaksanaan Akreditasi Lembaga Pelatihan Kerja						75.000.000,00								-
	2.07.03.1.02.0001	Survey dan Penilaian Akreditasi Kepada Lembaga Pelatihan Kerja						75.000.000,00								-
			Jumlah Lembaga Pelatihan Kerja yang Terakreditasi (LPK)													Dinas Tenaga Kerja dan Transmigrasi Provinsi Sulawesi Tengah
			<i>Belanja makanan dan minuman Rapat (Kegiatan)</i>				1	8.005.000,00	(Kota Palu, KOTA PALU)	Dana Transfer Umum-Dana Alokasi Umum			Disnakertrans			Dinas Tenaga Kerja dan Transmigrasi Provinsi Sulawesi Tengah
			<i>Perjalanan Dinas Dalam Rangka Survery dan Penilaian Akreditasi Lembaga Pelatihan Kerja (Lembaga)</i>				20	47.910.000,00	(Kab / Kota, SULAWESI TENGAH)	Dana Transfer Umum-Dana Alokasi Umum			LPK Kab / Kota			Dinas Tenaga Kerja dan Transmigrasi Provinsi Sulawesi Tengah
			<i>Belanja Alat/Bahan untuk Kegiatan Kantor-Alat Tulis Kantor (Bulan)</i>				12	6.062.100,00	(Kota Palu, SULAWESI TENGAH)	Dana Transfer Umum-Dana Alokasi Umum			Disnakertrans			Dinas Tenaga Kerja dan Transmigrasi Provinsi Sulawesi Tengah
			<i>Belanja Alat/Bahan untuk Kegiatan Kantor- Bahan Cetak (Bulan)</i>				12	4.022.900,00	(Disnakertrans, KOTA PALU)	Dana Transfer Umum-Dana Alokasi Umum			Disnakertrans			Dinas Tenaga Kerja dan Transmigrasi Provinsi Sulawesi Tengah
			<i>Belanja Jasa Tenga Ahli/Instruktur/Narasumber (Kegiatan)</i>				1	9.000.000,00	(Kota Palu, KOTA PALU)	Dana Transfer Umum-Dana Alokasi Umum			Disnakertrans			Dinas Tenaga Kerja dan Transmigrasi Provinsi Sulawesi Tengah
	2.07.03.1.03	Konsultasi Produktivitas pada Perusahaan Menengah						75.000.000,00								-
	2.07.03.1.03.0001	Pelaksanaan Konsultasi Produktivitas kepada Perusahaan Menengah						75.000.000,00								-
			Jumlah Perusahaan Menengah yang Mendapatkan Konsultasi Peningkatan Produktivitas (Perusahaan)													UPT.BLK-PP
			<i>Belanja Perjalanan Dinas Konsultasi ke Perusahaan (Perusahaan)</i>				8	40.830.000,00	(Kab / Kota, SULAWESI TENGAH)	Dana Transfer Umum-Dana Alokasi Umum			UPT, BLKPP			UPT.BLK-PP
			<i>Belanja Alat/Bahan Untuk Kegiatan -Alat Tulis Kantor (Bulan)</i>				12	9.720.000,00	(Kota Palu, SULAWESI TENGAH)	Dana Transfer Umum-Dana Alokasi Umum			UPT, BLKPP			UPT.BLK-PP
			<i>Belanja Makan dan Minum Rapat (Kegiatan)</i>				1	20.850.000,00	(Kota Palu, KOTA PALU)	Dana Transfer Umum-Dana Alokasi Umum			UPT, BLKPP			UPT.BLK-PP
			<i>Honor Instruktur (Kegiatan)</i>				1	3.600.000,00	(Kota Palu, KOTA PALU)	Dana Transfer Umum-Dana Alokasi Umum			UPT. BLKPP			UPT.BLK-PP

NO	KODE	URUSAN/BIDANG URUSAN/PROGRAM/KEGIATAN/ SUB KEGIATAN	INDIKATOR PROGRAM/KEGIATAN/SUB KEGIATAN	Target Akhir Periode RPJMD	REALISASI CAPAIAN RKPD TAHUN 2022	PRAKIRAAN CAPAIAN TARGET RKPD TAHUN 2023	CAPAIAN KINERJA DAN KERANGKA PENDANAAN					KELOMPOK SASARAN	PRAKIRAAN MAJU RENCANA TAHUN 2025		PERANGKAT DAERAH PENANGGUNG JAWAB	
							TARGET 2024	PAGU INDIKATIF (Rp)	LOKASI	SUMBER DANA	PRIORITAS		TARGET	PAGU INDIKATIF (Rp)		
											NASIONAL					DAERAH
1	2	3	4	5	6	7	8	9	10	11	12	13	14	15	16	17
	2.07.03.1.04	Pengukuran Produktivitas Tingkat Daerah Provinsi						75.000.000,00							-	
	2.07.03.1.04.0001	Pengukuran Kompetensi dan Produktivitas Tenaga Kerja						75.000.000,00							-	
		Jumlah Dokumen Hasil Pengukuran Produktivitas dan daya saing Tenaga Kerja di Tingkat daerah (Dokumen)														UPT.BLK-PP
		Belanja Peralanan Dinas Pengukuran Produktivas Tenaga Kerja (kabupaten/kota)					5	50.000.000,00	(Kab ./ Kota, SULAWESI TENGAH)	Dana Transfer Umum-Dana Alokasi Umum			UPT. BLKPP			UPT.BLK-PP
		Belanja Alat/Bahan Untuk Kegiatan -Alat Tulis Kantor (Bulan)					12	25.000.000,00	(Kota Palu, SULAWESI TENGAH)	Dana Transfer Umum-Dana Alokasi Umum			UPT, BLKPP			UPT.BLK-PP
4.	2.07.04	PROGRAM PENEMPATAN TENAGA KERJA	Persentase pencari kerja terdaftar yang difasilitasi penempatannya (%)					10.717.000.000,00							-	Dinas Tenaga Kerja dan Transmigrasi Provinsi Sulawesi Tengah
	2.07.04.1.01	Pelayanan Antar Kerja Lintas Daerah Kabupaten/Kota						10.263.000.000,00							-	
	2.07.04.1.01.0001	Penyediaan Sumber Daya Pelayanan Antar Kerja						30.000.000,00							-	
		Jumlah SDM Pelayanan Antar Kerja yang Tersedia dan/atau Ditingkatkan Kompetensinya (Orang)														Dinas Tenaga Kerja dan Transmigrasi Provinsi Sulawesi Tengah
		Honorarium Narasumber atau Pembahas, Moderator, (Kegiatan)					1	2.350.000,00	(Kota Palu, KOTA PALU)	Dana Transfer Umum-Dana Alokasi Umum			Disnakertrans			Dinas Tenaga Kerja dan Transmigrasi Provinsi Sulawesi Tengah
		Belanja Sewa Bangunan Gedung Tempat Pertemuan (Paket)					1	7.300.000,00	(Kota Palu, KOTA PALU)	Dana Transfer Umum-Dana Alokasi Umum			Disnakertrans			Dinas Tenaga Kerja dan Transmigrasi Provinsi Sulawesi Tengah
		Belanja Perjalanan Dinas Dalam Rangka Penyediaan Sumber Daya Pelayanan Antar Kerja (kabupaten/kota)					2	9.680.000,00	(Kab / Kota, SULAWESI TENGAH)	Dana Transfer Umum-Dana Alokasi Umum			Disnakertrans			Dinas Tenaga Kerja dan Transmigrasi Provinsi Sulawesi Tengah
		Belanja Alat/Bahan untuk Kegiatan kantor-Alat Tulis Kantor (Bulan)					12	7.370.000,00	(Kota Palu, SULAWESI TENGAH)	Dana Transfer Umum-Dana Alokasi Umum			Disnakertrans			Dinas Tenaga Kerja dan Transmigrasi Provinsi Sulawesi Tengah
		Belanja Makanan dan Minuman Rapat (kegiatan)					1	3.300.000,00	(Kota Palu, KOTA PALU)	Dana Transfer Umum-Dana Alokasi Umum			Disnakertrabs			Dinas Tenaga Kerja dan Transmigrasi Provinsi Sulawesi Tengah
	2.07.04.1.01.0003	Penyuluhan dan Bimbingan Jabatan bagi Pencari Kerja						30.000.000,00							-	
		Jumlah Pencari kerja yang Mendapatkan Penyuluhan dan Bimbingan Jabatan (Orang)														Dinas Tenaga Kerja dan Transmigrasi Provinsi Sulawesi Tengah
		Belanja Jasa Tenaga Ahli / Narasumber (Kegiatan)					1	3.000.000,00	(Kota Palu, KOTA PALU)	Dana Transfer Umum-Dana Alokasi Umum			Disnakertrans			Dinas Tenaga Kerja dan Transmigrasi Provinsi Sulawesi Tengah

NO	KODE	URUSAN/BIDANG URUSAN/PROGRAM/KEGIATAN/ SUB KEGIATAN	INDIKATOR PROGRAM/KEGIATAN/SUB KEGIATAN	Target Akhir Periode RPJMD	REALISASI CAPAIAN RKPD TAHUN 2022	PRAKIRAAN CAPAIAN TARGET RKPD TAHUN 2023	CAPAIAN KINERJA DAN KERANGKA PENDANAAN						KELOMPOK SASARAN	PRAKIRAAN MAJU RENCANA TAHUN 2025		PERANGKAT DAERAH PENANGGUNG JAWAB	
							TARGET 2024	PAGU INDIKATIF (Rp)	LOKASI	SUMBER DANA	PRIORITAS			TARGET	PAGU INDIKATIF (Rp)		
											NASIONAL	DAERAH					
1	2	3	4	5	6	7	8	9	10	11	12	13	14	15	16	17	
2.07.04.1.01.0004	Pembinaan Operasionalisasi Pelayanan Penempatan Tenaga Kerja AKAD (Antar Kerja Antar Daerah) dan AKL (Antar Kerja Lokal)	Belanja Alat/Bahan untuk Kegiatan kantor-Alat Tulis Kantor (Bulan)					12	15.460.000,00	(Kota Palu, SULAWESI TENGAH)	Dana Transfer Umum-Dana Alokasi Umum			Disnakertrans			Dinas Tenaga Kerja dan Transmigrasi Provinsi Sulawesi Tengah	
		Belanja Makan Minum Rapat (kegiatan)					1	11.540.000,00	(Kota Palu, KOTA PALU)	Dana Transfer Umum-Dana Alokasi Umum			Disnakertrans			Dinas Tenaga Kerja dan Transmigrasi Provinsi Sulawesi Tengah	
									36.000.000,00								
		Jumlah Orang yang Mendapatkan Pembinaan Operasionalisasi Pelayanan Penempatan Tenaga Kerja AKAD dan AKL (Orang)															Dinas Tenaga Kerja dan Transmigrasi Provinsi Sulawesi Tengah
		Belanja Alat/Bahan untuk Kegiatan kantor-Alat Tulis Kantor (kegiatan)						1	1.500.000,00	(Kota Palu, SULAWESI TENGAH)	Dana Transfer Umum-Dana Alokasi Umum			Disnakertrans			Dinas Tenaga Kerja dan Transmigrasi Provinsi Sulawesi Tengah
		Honorarium Narasumber atau Pembahas, Moderator (kegiatan)						1	4.500.000,00	(Kota Palu, KOTA PALU)	Dana Transfer Umum-Dana Alokasi Umum			Disnakertrans			Dinas Tenaga Kerja dan Transmigrasi Provinsi Sulawesi Tengah
2.07.04.1.01.0005	Perluasan Kesempatan Kerja	Belanja Perjalanan Dinas Dalam Rangka Pembinaan Operasional Pelayanan Penempatan Tenaga Kerja AKAD (Antar Kerja Antar Daerah) dan AKL (Antar Kerja Lokal (kabupaten/kota)					4	25.000.000,00	(Kab / Kota, SULAWESI TENGAH)	Dana Transfer Umum-Dana Alokasi Umum			Disnakertrans			Dinas Tenaga Kerja dan Transmigrasi Provinsi Sulawesi Tengah	
		Belanja Sewa Bangunan Gedung Tempat Pertemuan (Kegiatan)					1	5.000.000,00	(Kota Palu, KOTA PALU)	Dana Transfer Umum-Dana Alokasi Umum			Disnakertrans			Dinas Tenaga Kerja dan Transmigrasi Provinsi Sulawesi Tengah	
									10.167.000.000,00								
		Jumlah Tenaga Kerja yang Diberdayakan Melalui Program Perluasan Kesempatan Kerja (Orang)															Dinas Tenaga Kerja dan Transmigrasi Provinsi Sulawesi Tengah
		Bantuan Peralatan Usaha Bengkel Las. Kelompok Bengkel Las B-Workshop Rp. 30.000.000 (Paket)						1	30.000.000,00	(palu, KOTA PALU)	PENDAPATAN ASLI DAERAH (PAD)			masyarakat			Dinas Tenaga Kerja dan Transmigrasi Provinsi Sulawesi Tengah
Bantuan Peralatan Usaha Perbengkelan. Kelompok BENGKEL SYARIFUDDINB Rp. 25.000.000 (Paket)						1	25.000.000,00	(-, KOTA PALU)	PENDAPATAN ASLI DAERAH (PAD)			asn			Dinas Tenaga Kerja dan Transmigrasi Provinsi Sulawesi Tengah		
Bantuan Peralatan Usaha Warung. Kelompok WARUNG TANGGUL JEMBATAN 1 Rp. 25.000.000 (Paket)						1	25.000.000,00	(Bantuan Peralatan Usaha Warung. Kelompok WARUNG TANGGUL JEMBATAN 1, KOTA PALU)	PENDAPATAN ASLI DAERAH (PAD)			Disnakertrans Sulteng			Dinas Tenaga Kerja dan Transmigrasi Provinsi Sulawesi Tengah		
bantuan sarana usaha bengkel kelompok bengkel motor FHS Desa Kotarindau, Kec. Dolo, Kab. Sigi Rp. 20.000.000 (Paket)						1	20.000.000,00	(bantuan sarana usaha bengkel kelompok bengkel motor FHS Desa Kotarindau, Kec. Dolo, Kab. Sigi, KAB. SIGI)	PENDAPATAN ASLI DAERAH (PAD)			Disnakertrans Sulteng			Dinas Tenaga Kerja dan Transmigrasi Provinsi Sulawesi Tengah		

NO	KODE	URUSAN/BIDANG URUSAN/PROGRAM/KEGIATAN/ SUB KEGIATAN	INDIKATOR PROGRAM/KEGIATAN/SUB KEGIATAN	Target Akhir Periode RPJMD	REALISASI CAPAIAN RKP TAHUN 2022	PRAKIRAAN CAPAIAN TARGET RKP TAHUN 2023	CAPAIAN KINERJA DAN KERANGKA PENDANAAN					KELOMPOK SASARAN	PRAKIRAAN MAJU RENCANA TAHUN 2025		PERANGKAT DAERAH PENANGGUNG JAWAB	
							TARGET 2024	PAGU INDIKATIF (Rp)	LOKASI	SUMBER DANA	PRIORITAS		TARGET	PAGU INDIKATIF (Rp)		
											NASIONAL					DAERAH
1	2	3	4	5	6	7	8	9	10	11	12	13	14	15	16	17
			Bantuan Alat Perbengkelan Desa Uelene Rp. 25.000.000 (Paket)				1	25.000.000,00	(Bantuan Alat Perbengkelan Desa Uelene, KAB. TOJO UNA UNA)	PENDAPATAN ASLI DAERAH (PAD)			Disnakertrans Sulteng			Dinas Tenaga Kerja dan Transmigrasi Provinsi Sulawesi Tengah
			Bantuan Peralatan Usaha Kuliner. Kelompok KULINER KALAVATA Rp. 25.000.000 (Paket)				1	25.000.000,00	(-, KOTA PALU)	PENDAPATAN ASLI DAERAH (PAD)			Disnakertrans Sulteng			Dinas Tenaga Kerja dan Transmigrasi Provinsi Sulawesi Tengah
			Bantuan peralatan minyak kelapa Rp.20.000.000 (Paket)				1	20.000.000,00	(-, KAB. TOLI TOLI)	PENDAPATAN ASLI DAERAH (PAD)			Disnakertrans Sulteng			Dinas Tenaga Kerja dan Transmigrasi Provinsi Sulawesi Tengah
			Permohonan Peralatan Pesta Rp.50.000.000 (Paket)				1	50.000.000,00	(-, KAB. DONGGALA)	PENDAPATAN ASLI DAERAH (PAD)			Disnakertrans Sulteng			Dinas Tenaga Kerja dan Transmigrasi Provinsi Sulawesi Tengah
			Bantuan Peralatan Usaha Kuliner. Kelompok CAROLINA Rp.35.000.000 (Paket)				1	35.000.000,00	(-, KOTA PALU)	PENDAPATAN ASLI DAERAH (PAD)			Disnakertrans Sulteng			Dinas Tenaga Kerja dan Transmigrasi Provinsi Sulawesi Tengah
			bantuan peralatan pembuatan bawang goreng Rp.15.000.000 (Paket)				1	15.000.000,00	(-, KAB. TOLI TOLI)	PENDAPATAN ASLI DAERAH (PAD)			Disnakertrans Sulteng			Dinas Tenaga Kerja dan Transmigrasi Provinsi Sulawesi Tengah
			Bantuan oven, mixer, kompor gas, belanga dan kulkas di Desa Pusungi Rp. 75.000.000 (Paket)				1	75.000.000,00	(Bantuan oven, mixer, kompor gas, belanga dan kulkas di Desa Pusungi Rp. 75.000.000, KAB. TOJO UNA UNA)	PENDAPATAN ASLI DAERAH (PAD)			Disnakertrans Sulteng			Dinas Tenaga Kerja dan Transmigrasi Provinsi Sulawesi Tengah
			Bantuan pengadaan depot air minum isi ulang Kelurahan Birobuli Utara RT 003/RW 003 Kecamatan Palu Selatan Kota Palu Rp. 25.000.000 (Paket)				1	25.000.000,00	(-, KOTA PALU)	PENDAPATAN ASLI DAERAH (PAD)			Disnakertrans Sulteng			Dinas Tenaga Kerja dan Transmigrasi Provinsi Sulawesi Tengah
			Bantuan Peralatan Usaha Warung. Kelompok WARUNG NASI KUNING Jalan Sungai Lambangan, Ujuna, Palu Barat, Kota Palu Rp. 25.000.000 (Paket)				1	25.000.000,00	(-, KOTA PALU)	PENDAPATAN ASLI DAERAH (PAD)			Disnakertrans Sulteng			Dinas Tenaga Kerja dan Transmigrasi Provinsi Sulawesi Tengah
			Bantuan Peralatan Usaha Kuliner. Kelompok Kuliner MANGGA MANIS Rp. 30.000.000 (Paket)				1	30.000.000,00	(-, KOTA PALU)	PENDAPATAN ASLI DAERAH (PAD)			Disnakertrans Sulteng			Dinas Tenaga Kerja dan Transmigrasi Provinsi Sulawesi Tengah
			Bantuan Peralatan Usaha Perbengkelan. Kelompok Bengkel Las RISTO Rp. 30.000.000 (Paket)				1	30.000.000,00	(-, KOTA PALU)	PENDAPATAN ASLI DAERAH (PAD)			Disnakertrans Sulteng			Dinas Tenaga Kerja dan Transmigrasi Provinsi Sulawesi Tengah
			bantuan perlengkapan prasmanan dan alat alat pesta. Rp.30.000.000 (Paket)				1	30.000.000,00	(-, KAB. DONGGALA)	PENDAPATAN ASLI DAERAH (PAD)			Disnakertrans Sulteng			Dinas Tenaga Kerja dan Transmigrasi Provinsi Sulawesi Tengah
			Permohonan Bantuan Perlengkapan Usaha Cafe Timur Jl. Suprpto Kel.Besusu Tengah Kec. Palu Timur Kota Palu Rp. 20.000.000,- (Paket)				1	20.000.000,00	(Permohonan Bantuan Perlengkapan Usaha Cafe Timur Jl. Suprpto Kel.Besusu Tengah Kec. Palu Timur Kota Palu, KOTA PALU)	PENDAPATAN ASLI DAERAH (PAD)			Disnakertrans Sulteng			Dinas Tenaga Kerja dan Transmigrasi Provinsi Sulawesi Tengah

NO	KODE	URUSAN/BIDANG URUSAN/PROGRAM/KEGIATAN/ SUB KEGIATAN	INDIKATOR PROGRAM/KEGIATAN/SUB KEGIATAN	Target Akhir Periode RPJMD	REALISASI CAPAIAN RKPD TAHUN 2022	PRAKIRAAN CAPAIAN TARGET RKPD TAHUN 2023	CAPAIAN KINERJA DAN KERANGKA PENDANAAN					KELOMPOK SASARAN	PRAKIRAAN MAJU RENCANA TAHUN 2025		PERANGKAT DAERAH PENANGGUNG JAWAB	
							TARGET 2024	PAGU INDIKATIF (Rp)	LOKASI	SUMBER DANA	PRIORITAS		TARGET	PAGU INDIKATIF (Rp)		
											NASIONAL					DAERAH
1	2	3	4	5	6	7	8	9	10	11	12	13	14	15	16	17
			Bantuan Peralatan Usaha Perbengkelan. Kelompok Bengkel Las NAPIN Rp. 30.000.000 (Paket)				1	30.000.000,00	(-, KOTA PALU)	PENDAPATAN ASLI DAERAH (PAD)			Disnakertrans Sulteng			Dinas Tenaga Kerja dan Transmigrasi Provinsi Sulawesi Tengah
			Permohonan Bantuan Peralatan Usaha Depot Mulia Jl. Mangga Dua Kel.Siranindi Kec. Palu Barat Kota Palu Rp. 50.000.000,- (Paket)				1	50.000.000,00	(Permohonan Bantuan Peralatan Usaha Depot Mulia Jl. Mangga Dua Kel.Siranindi Kec. Palu Barat Kota Palu, KOTA PALU)	PENDAPATAN ASLI DAERAH (PAD)			Disnakertrans Sulteng			Dinas Tenaga Kerja dan Transmigrasi Provinsi Sulawesi Tengah
			Bantuan Peralatan Usaha Kue. Kelompok SURIYANI Rp. 25.000.000 (Paket)				1	25.000.000,00	(-, KOTA PALU)	PENDAPATAN ASLI DAERAH (PAD)			Disnakertrans Sulteng			Dinas Tenaga Kerja dan Transmigrasi Provinsi Sulawesi Tengah
			Bantuan Peralatan Usaha Warung. Kelompok WARUNG MANDIRI Rp. 30.000.000 (Paket)				1	30.000.000,00	(-, KOTA PALU)	PENDAPATAN ASLI DAERAH (PAD)			Disnakertrans Sulteng			Dinas Tenaga Kerja dan Transmigrasi Provinsi Sulawesi Tengah
			Permohonan Bantuan Usaha Air Galon Set Bening Jaya Desa Bente Kec. Bungku Tengah Kab. Morowali Rp.90.000.000,- (Paket)				1	90.000.000,00	(Permohonan Bantuan Usaha Air Galon Set Bening Jaya Desa Bente Kec. Bungku Tengah Kab. Morowali, KAB. MOROWALI)	PENDAPATAN ASLI DAERAH (PAD)			Disnakertrans Sulteng			Dinas Tenaga Kerja dan Transmigrasi Provinsi Sulawesi Tengah
			Bantuan Peralatan Usaha Warung. Kelompok Usaha SELAR INDAH Rp. 25.000.000 (Paket)				1	25.000.000,00	(-, KOTA PALU)	PENDAPATAN ASLI DAERAH (PAD)			Disnakertrans Sulteng			Dinas Tenaga Kerja dan Transmigrasi Provinsi Sulawesi Tengah
			Bantuan Peralatan Usaha Salon. Kelompok SALON RIRI Rp. 25.000.000 (Paket)				1	25.000.000,00	(-, KOTA PALU)	PENDAPATAN ASLI DAERAH (PAD)			Disnakertrans Sulteng			Dinas Tenaga Kerja dan Transmigrasi Provinsi Sulawesi Tengah
			PENTINGNYA BANTUAN USAHA SEBAGAI PENUNJANG PENINGKATAN EKONOMI DI MASYARAKAT Rp.100.000.000 (Paket)				1	100.000.000,00	(-, KAB. TOLI TOLI)	PENDAPATAN ASLI DAERAH (PAD)			Disnakertrans Sulteng			Dinas Tenaga Kerja dan Transmigrasi Provinsi Sulawesi Tengah
			Belanja Honorarium Pengadaan Barang/Jasa (Bulan)				12	16.000.000,00	(Kota Palu, KOTA PALU)	Dana Transfer Umum-Dana Alokasi Umum			Disnakertrans			Dinas Tenaga Kerja dan Transmigrasi Provinsi Sulawesi Tengah
			Compressor, Mechanic Tool Kit Set Lengkap, Bor Duduk, Mesin Genset, Gurindra Tangan, Mesin Las Listrik Merek Mc, Obeng Tumbuk, Kunci Sock Set, Ragum Catok Rp.100.000.000 (Paket)				1	100.000.000,00	(Kota Ampana, KAB. TOJO UNA UNA)	PENDAPATAN ASLI DAERAH (PAD)			Disnakertrans Sulteng			Dinas Tenaga Kerja dan Transmigrasi Provinsi Sulawesi Tengah
			Belanja Bantuan Sosial Diserahkan Kepada Masyarakat / Kelompok (kabupaten/kota)				13	1.120.000.000,00	(Kab / Kota, SULAWESI TENGAH)	Dana Transfer Umum-Dana Alokasi Umum			Wirausaha Baru			Dinas Tenaga Kerja dan Transmigrasi Provinsi Sulawesi Tengah
			Permohonan Bantuan Alat Pembuatan Gula Aren Desa Mapane Kec. Poso Pesisir Kab. Poso Rp. 15.000.000,- (Paket)				1	15.000.000,00	(Permohonan Bantuan Alat Pembuatan Gula Aren Desa Mapane Kec. Poso Pesisir Kab. Poso, KAB. POSO)	PENDAPATAN ASLI DAERAH (PAD)			Disnakertrans Sulteng			Dinas Tenaga Kerja dan Transmigrasi Provinsi Sulawesi Tengah
			Bantuan Peralatan Usaha Warung. Kelompok Warung POGADE TINA AYU Rp. 30.000.000 (Paket)				1	30.000.000,00	(-, KOTA PALU)	PENDAPATAN ASLI DAERAH (PAD)			Disnakertrans Sulteng			Dinas Tenaga Kerja dan Transmigrasi Provinsi Sulawesi Tengah

NO	KODE	URUSAN/BIDANG URUSAN/PROGRAM/KEGIATAN/ SUB KEGIATAN	INDIKATOR PROGRAM/KEGIATAN/SUB KEGIATAN	Target Akhir Periode RPJMD	REALISASI CAPAIAN RKPD TAHUN 2022	PRAKIRAAN CAPAIAN TARGET RKPD TAHUN 2023	CAPAIAN KINERJA DAN KERANGKA PENDANAAN					KELOMPOK SASARAN	PRAKIRAAN MAJU RENCANA TAHUN 2025		PERANGKAT DAERAH PENANGGUNG JAWAB	
							TARGET 2024	PAGU INDIKATIF (Rp)	LOKASI	SUMBER DANA	PRIORITAS		TARGET	PAGU INDIKATIF (Rp)		
											NASIONAL					DAERAH
1	2	3	4	5	6	7	8	9	10	11	12	13	14	15	16	17
			Permohonan Bantuan Usaha Pertukangan Singgani Palupi Kel. Palupi Kec. Tatanga Kota Palu Rp. 20.000.000 (Paket)				1	20.000.000,00	(Permohonan Bantuan Usaha Pertukangan Singgani Palupi Kel. Palupi Kec. Tatanga Kota Palu, KOTA PALU)	PENDAPATAN ASLI DAERAH (PAD)			Disnakertrans Sulteng			Dinas Tenaga Kerja dan Transmigrasi Provinsi Sulawesi Tengah
			Bantuan Peralatan Usaha Warung. Kelompok WARKOP AGUNG Rp. 30.000.000 (Paket)				1	30.000.000,00	(-, KOTA PALU)	PENDAPATAN ASLI DAERAH (PAD)			Disnakertrans Sulteng			Dinas Tenaga Kerja dan Transmigrasi Provinsi Sulawesi Tengah
			Bantuan Peralatan Usaha Cuci Motor. Kelompok Cuci Motor Petobo Rp.25.000.000 (Paket)				1	25.000.000,00	(Bantuan Peralatan Usaha Cuci Motor. Kelompok Cuci Motor Petobo, KOTA PALU)	PENDAPATAN ASLI DAERAH (PAD)			Disnakertrans Sulteng			Dinas Tenaga Kerja dan Transmigrasi Provinsi Sulawesi Tengah
			Bantuan Peralatan Usaha Pedagang Keliling. Kelompok SRI SUGIANTO Rp. 30.000.000 (Paket)				1	30.000.000,00	(-, KOTA PALU)	PENDAPATAN ASLI DAERAH (PAD)			Disnakertrans Sulteng			Dinas Tenaga Kerja dan Transmigrasi Provinsi Sulawesi Tengah
			Kelompok Mandiri Bantuan usaha Kel. Siranindi, Kec. Palu Barat, Kota palu (Paket)				1	20.000.000,00	(Kelompok Mandiri Bantuan usaha Kel. Siranindi, Kec. Palu Barat, Kota palu, KOTA PALU)	PENDAPATAN ASLI DAERAH (PAD)			Disnakertrans Sulteng			Dinas Tenaga Kerja dan Transmigrasi Provinsi Sulawesi Tengah
			Bantuan Peralatan Usaha Perbengkelan. Kelompok SANGURARA Rp. 30.000.000 (Paket)				1	30.000.000,00	(-, KOTA PALU)	PENDAPATAN ASLI DAERAH (PAD)			Disnakertrans Sulteng			Dinas Tenaga Kerja dan Transmigrasi Provinsi Sulawesi Tengah
			Permohonan Bantuan Alat Pembuatan Keripik dan Nasi Kuning Kel. Moengko Baru Kec. Poso kota Kab. Poso Rp. 10.000.000,- (Paket)				1	10.000.000,00	(Permohonan Bantuan Alat Pembuatan Keripik dan Nasi Kuning Kel. Moengko Baru Kec. Poso kota Kab. Poso, KAB. POSO)	PENDAPATAN ASLI DAERAH (PAD)			Disnakertrans Sulteng			Dinas Tenaga Kerja dan Transmigrasi Provinsi Sulawesi Tengah
			Bantuan Peralatan Usaha Penjahit. Kelompok Penjahit CITRA Rp. 30.000.000 (Paket)				1	30.000.000,00	(-, KOTA PALU)	PENDAPATAN ASLI DAERAH (PAD)			Disnakertrans Sulteng			Dinas Tenaga Kerja dan Transmigrasi Provinsi Sulawesi Tengah
			bantuan alat mebel kelompok mebel si kembar Desa Budi Mukti, Kec. Dampelas, Kab. Donggala Rp. 30.000.000 (Paket)				1	30.000.000,00	(bantuan alat mebel kelompok mebel si kembar Desa Budi Mukti, Kec. Dampelas, Kab. Donggala, KAB. DONGGALA)	PENDAPATAN ASLI DAERAH (PAD)			Disnakertrans Sulteng			Dinas Tenaga Kerja dan Transmigrasi Provinsi Sulawesi Tengah
			Bantuan Peralatan usaha Kacamata Ukur. Kelompok OPTIK MULO Rp.30.000.000 (Paket)				1	30.000.000,00	(-, KOTA PALU)	PENDAPATAN ASLI DAERAH (PAD)			Disnakertrans Sulteng			Dinas Tenaga Kerja dan Transmigrasi Provinsi Sulawesi Tengah
			Bantuan Peralatan Usaha Perbengkelan. Kelompok LAS SUNARDI Rp. 40.000.000 (Paket)				1	40.000.000,00	(-, KOTA PALU)	PENDAPATAN ASLI DAERAH (PAD)			350.000.000,00			Dinas Tenaga Kerja dan Transmigrasi Provinsi Sulawesi Tengah
			Permohonan Bantuan Peralatan Usaha Kue Kering Jl. Gawalise Kel.Duyu Kec. Tatanga Kota Palu Rp. 10.000.000,- (Paket)				1	10.000.000,00	(Permohonan Bantuan Peralatan Usaha Kue Kering Jl. Gawalise Kel.Duyu Kec. Tatanga Kota Palu, KOTA PALU)	PENDAPATAN ASLI DAERAH (PAD)			Disnakertrans Sulteng			Dinas Tenaga Kerja dan Transmigrasi Provinsi Sulawesi Tengah

NO	KODE	URUSAN/BIDANG URUSAN/PROGRAM/KEGIATAN/ SUB KEGIATAN	INDIKATOR PROGRAM/KEGIATAN/SUB KEGIATAN	Target Akhir Periode RPJMD	REALISASI CAPAIAN RKPD TAHUN 2022	PRAKIRAAN CAPAIAN TARGET RKPD TAHUN 2023	CAPAIAN KINERJA DAN KERANGKA PENDANAAN					KELOMPOK SASARAN	PRAKIRAAN MAJU RENCANA TAHUN 2025		PERANGKAT DAERAH PENANGGUNG JAWAB	
							TARGET 2024	PAGU INDIKATIF (Rp)	LOKASI	SUMBER DANA	PRIORITAS		TARGET	PAGU INDIKATIF (Rp)		
											NASIONAL					DAERAH
1	2	3	4	5	6	7	8	9	10	11	12	13	14	15	16	17
			<i>bantuan gerobak sorong pasir cor, derek elektrikkapolding scaffolding steger, mesinlas trafo, makita mesin, molen cor mesin gergaji potong besi Rp.85.000.000 (Paket)</i>				1	85.000.000,00	(-, KAB. DONGGALA)	PENDAPATAN ASLI DAERAH (PAD)			Disnakertrans Sulteng			Dinas Tenaga Kerja dan Transmigrasi Provinsi Sulawesi Tengah
			<i>Bantuan Pengadaan Mesin Percetakan Kelompok Percetakan HAMI 1 set mesin percetakan dan alat pendukung lainnya Kab. Poso Rp. 350.000.000 (Paket)</i>				1	350.000.000,00	(-, KAB. POSO)	PENDAPATAN ASLI DAERAH (PAD)			Disnakertans Sulteng			Dinas Tenaga Kerja dan Transmigrasi Provinsi Sulawesi Tengah
			<i>Bantuan Peralatan Usaha Pertukangan. Kelompok Pertukangan PEMUDA Rp. 30.000.000 (Paket)</i>				1	30.000.000,00	(-, KOTA PALU)	PENDAPATAN ASLI DAERAH (PAD)			Disnakertans Sulteng			Dinas Tenaga Kerja dan Transmigrasi Provinsi Sulawesi Tengah
			<i>Bantuan Peralatan Usaha Perbengkelan. Kelompok BENGKEL RAMADAN Rp. 25.000.000 (Paket)</i>				1	25.000.000,00	(-, KOTA PALU)	PENDAPATAN ASLI DAERAH (PAD)			Disnakertans Sulteng			Dinas Tenaga Kerja dan Transmigrasi Provinsi Sulawesi Tengah
			<i>Bantuan Peralatan Usaha Kuliner. Kelompok KULINER RAHAYU Rp. 30.000.000 (Paket)</i>				1	30.000.000,00	(-, KOTA PALU)	PENDAPATAN ASLI DAERAH (PAD)			Disnakertans Sulteng			Dinas Tenaga Kerja dan Transmigrasi Provinsi Sulawesi Tengah
			<i>Abdul Karim Bantuan Peralatan Usaha Warung. Kelompok KEDAI NORMA Rp. 25.000.000 (Paket)</i>				1	25.000.000,00	(-, KOTA PALU)	PENDAPATAN ASLI DAERAH (PAD)			Disnakertans Sulteng			Dinas Tenaga Kerja dan Transmigrasi Provinsi Sulawesi Tengah
			<i>Compressor, Mechanic Tool Kit Set Lengkap, Bor Duduk, Mesin Genset, Gurindra Tangan Rp.20.000.000 (Paket)</i>				1	20.000.000,00	(Kota Poso, KAB. POSO)	PENDAPATAN ASLI DAERAH (PAD)			Disnakertans Sulteng			Dinas Tenaga Kerja dan Transmigrasi Provinsi Sulawesi Tengah
			<i>Bantuan Peralatan perbengkelan (Motor) (Paket)</i>				1	25.000.000,00	(Desa Donggulu, Kec kasimbar. Kab. Parigi Moutong, KAB. PARIGI MOUTONG)	PENDAPATAN ASLI DAERAH (PAD)			Disnakertans Sulteng			Dinas Tenaga Kerja dan Transmigrasi Provinsi Sulawesi Tengah
			<i>Mesin Bordir Innovis, Mesin Neci Yamaha, Mesin Jahit Typycal, Mesin Obras Typycal, Mesin Dinamo Otomatis Rp.80.000.000 (Paket)</i>				1	80.000.000,00	(-, KOTA PALU)	PENDAPATAN ASLI DAERAH (PAD)			Disnakertans Sulteng			Dinas Tenaga Kerja dan Transmigrasi Provinsi Sulawesi Tengah
			<i>Bantuan Peralatan Pertukangan. Kelompok Tukang MALEI Rp. 25.000.000 (Paket)</i>				1	25.000.000,00	(-, KOTA PALU)	PENDAPATAN ASLI DAERAH (PAD)			Disnakertans Sulteng			Dinas Tenaga Kerja dan Transmigrasi Provinsi Sulawesi Tengah
			<i>Permintaan Peralatan Cuci Motor Kelompok Cuci Motor Berkah Desa Sinei, Kec. Tinombo Selatan, Kab. Parigi Moutong Rp. 50.000.000 (Paket)</i>				1	50.000.000,00	(Permintaan Peralatan Cuci Motor Kelompok Cuci Motor Berkah Desa Sinei, Kec. Tinombo Selatan, Kab. Parigi Moutong, KAB. PARIGI MOUTONG)	PENDAPATAN ASLI DAERAH (PAD)			Disnakertans Sulteng			Dinas Tenaga Kerja dan Transmigrasi Provinsi Sulawesi Tengah
			<i>Bantuan Peralatan Usaha Catering Bakery. Kelompok AQFAH Catering Bakery Rp. 25.000.000 (Paket)</i>				1	25.000.000,00	(-, KOTA PALU)	PENDAPATAN ASLI DAERAH (PAD)			Disnakertans Sulteng			Dinas Tenaga Kerja dan Transmigrasi Provinsi Sulawesi Tengah

NO	KODE	URUSAN/BIDANG URUSAN/PROGRAM/KEGIATAN/ SUB KEGIATAN	INDIKATOR PROGRAM/KEGIATAN/SUB KEGIATAN	Target Akhir Periode RPJMD	REALISASI CAPAIAN RKP TAHUN 2022	PRAKIRAAN CAPAIAN TARGET RKP TAHUN 2023	CAPAIAN KINERJA DAN KERANGKA PENDANAAN					KELOMPOK SASARAN	PRAKIRAAN MAJU RENCANA TAHUN 2025		PERANGKAT DAERAH PENANGGUNG JAWAB	
							TARGET 2024	PAGU INDIKATIF (Rp)	LOKASI	SUMBER DANA	PRIORITAS		TARGET	PAGU INDIKATIF (Rp)		
											NASIONAL					DAERAH
1	2	3	4	5	6	7	8	9	10	11	12	13	14	15	16	17
			bantuan meja rias, baju adat bugis dan aksesoris, lemari aksesoris, kursi makeup, baju bugis dan aksesoris Rp. 50.000.000 (Paket)				1	50.000.000,00	(-, KAB. SIGI)	PENDAPATAN ASLI DAERAH (PAD)			Disnakertrans Sulteng			Dinas Tenaga Kerja dan Transmigrasi Provinsi Sulawesi Tengah
			Bantuan Peralatan Usaha Kuliner. Kelompok Kuliner BARAKAH Rp. 30.000.000 (Paket)				1	30.000.000,00	(-, KOTA PALU)	PENDAPATAN ASLI DAERAH (PAD)			Disnakertrans Sulteng			Dinas Tenaga Kerja dan Transmigrasi Provinsi Sulawesi Tengah
			Bantuan Peralatan Usaha Penjahit. Kelompok RYAN TAYLOR Rp. 30.000.000 (Paket)				1	30.000.000,00	(-, KOTA PALU)	PENDAPATAN ASLI DAERAH (PAD)			Disnakertrans Sulteng			Dinas Tenaga Kerja dan Transmigrasi Provinsi Sulawesi Tengah
			Bantuan oven, mixer, kompor gas, belanga dan kulkas di Desa Mantangisi Rp. 75.000.000 (Paket)				1	75.000.000,00	(Bantuan oven, mixer, kompor gas, belanga dan kulkas di Desa Mantangisi, KAB. TOJO UNA UNA)	PENDAPATAN ASLI DAERAH (PAD)			Disnakertrans Sulteng			Dinas Tenaga Kerja dan Transmigrasi Provinsi Sulawesi Tengah
			Permohonan Bantuan Perlengkapan Makanan Frozen Bakuku Bersatu Jl. Bakuku Lrg. II No.14 Kel.Boyaoge Kec. Tatanga Kota Palu Rp. 15.000.000 (Paket)				1	15.000.000,00	(Permohonan Bantuan Perlengkapan Makanan Frozen Bakuku Bersatu Jl. Bakuku Lrg. II No.14 Kel.Boyaoge Kec. Tatanga Kota Palu, KOTA PALU)	PENDAPATAN ASLI DAERAH (PAD)			Disnakertrans Sulteng			Dinas Tenaga Kerja dan Transmigrasi Provinsi Sulawesi Tengah
			Bantuan Peralatan Usaha Pertukangan. Kelompok TUKANG KINORE MAJU Rp. 30.000.000 (Paket)				1	30.000.000,00	(-, KOTA PALU)	PENDAPATAN ASLI DAERAH (PAD)			Disnakertrans Sulteng			Dinas Tenaga Kerja dan Transmigrasi Provinsi Sulawesi Tengah
			Belanja Alat/Bahan untuk Kegiatan Kantor- Kertas dan Cover (Bulan)				12	5.000.000,00	(Kota Palu, KOTA PALU)	Dana Transfer Umum-Dana Alokasi Umum			Disnakertrans			Dinas Tenaga Kerja dan Transmigrasi Provinsi Sulawesi Tengah
			Permohonan bantuan mesin Roasting Kopi Rp.50.000.000 (Paket)				1	50.000.000,00	(-, KAB. SIGI)	PENDAPATAN ASLI DAERAH (PAD)			Disnakertrans Sulteng			Dinas Tenaga Kerja dan Transmigrasi Provinsi Sulawesi Tengah
			Permohonan Bantuan Usaha Air Galon Set Kelompok Sari Pati Desa Limbo Makmur Kec. Bumi Raya Kab. Morowali Rp.90.000.000, (Paket)				1	90.000.000,00	(Permohonan Bantuan Usaha Air Galon Set Kelompok Sari Pati Desa Limbo Makmur Kec. Bumi Raya Kab. Morowali, KAB. MOROWALI)	PENDAPATAN ASLI DAERAH (PAD)			Disnakertrans Sulteng			Dinas Tenaga Kerja dan Transmigrasi Provinsi Sulawesi Tengah
			Bantuan Peralatan Usaha Warung. Kelompok KANTIN UNTAD Rp. 25.000.000 (Paket)				1	25.000.000,00	(Bantuan Peralatan Usaha Warung. Kelompok KANTIN UNTAD, KOTA PALU)	PENDAPATAN ASLI DAERAH (PAD)			Disnakertrans Sulteng			Dinas Tenaga Kerja dan Transmigrasi Provinsi Sulawesi Tengah
			Bantuan Peralatan Usaha Kuliner. Kelompok NASI KUNING BAGADANG Rp. 25.000.000 (Paket)				1	25.000.000,00	(-, KOTA PALU)	PENDAPATAN ASLI DAERAH (PAD)			Disnakertrans Sulteng			Dinas Tenaga Kerja dan Transmigrasi Provinsi Sulawesi Tengah
			Bantuan Peralatan Usaha Warung. Kelompok WARUNG HAIKAL Rp. 25.000.000 (Paket)				1	25.000.000,00	(-, KOTA PALU)	PENDAPATAN ASLI DAERAH (PAD)			Disnakertrans Sulteng			Dinas Tenaga Kerja dan Transmigrasi Provinsi Sulawesi Tengah
			bantuan peralatan dapur (alat catering kelompok masyarakat desa Bolapapu, Kec. Kulawi, Kab. sigi Rp. 25.000.000 (Paket)				1	25.000.000,00	(bantuan peralatan dapur (alat catering kelompok masyarakat desa Bolapapu, Kec. Kulawi, Kab. sigi, KAB. SIGI)	PENDAPATAN ASLI DAERAH (PAD)			Disnakertrans Sulteng			Dinas Tenaga Kerja dan Transmigrasi Provinsi Sulawesi Tengah

NO	KODE	URUSAN/BIDANG URUSAN/PROGRAM/KEGIATAN/ SUB KEGIATAN	INDIKATOR PROGRAM/KEGIATAN/SUB KEGIATAN	Target Akhir Periode RPJMD	REALISASI CAPAIAN RKPD TAHUN 2022	PRAKIRAAN CAPAIAN TARGET RKPD TAHUN 2023	CAPAIAN KINERJA DAN KERANGKA PENDANAAN					KELOMPOK SASARAN	PRAKIRAAN MAJU RENCANA TAHUN 2025		PERANGKAT DAERAH PENANGGUNG JAWAB	
							TARGET 2024	PAGU INDIKATIF (Rp)	LOKASI	SUMBER DANA	PRIORITAS		TARGET	PAGU INDIKATIF (Rp)		
											NASIONAL					DAERAH
1	2	3	4	5	6	7	8	9	10	11	12	13	14	15	16	17
			PENTINGNYA BANTUAN USAHA SEBAGAI PENUNJANG PENINGKATAN EKONOMI DI MASYARAKAT Rp.100.000.000 (Paket)				1	100.000.000,00	(-, KAB. TOLI TOLI)	PENDAPATAN ASLI DAERAH (PAD)			Disnakertrans Sulteng			Dinas Tenaga Kerja dan Transmigrasi Provinsi Sulawesi Tengah
			Bantuan Usaha Cuci Motor Rp.100.000.000 (Paket)				1	100.000.000,00	(-, KAB. SIGI)	PENDAPATAN ASLI DAERAH (PAD)			Disnakertrans Sulteng			Dinas Tenaga Kerja dan Transmigrasi Provinsi Sulawesi Tengah
			Kelompok CETAK HIDAYAH Jl.tentena Raya Kel Silae, Kec. ulujadi Kota Palu Rp. 35.000.000 (Paket)				1	35.000.000,00	(Kelompok CETAK HIDAYAH Jl.tentena Raya Kel Silae, Kec. ulujadi Kota Palu, KOTA PALU)	PENDAPATAN ASLI DAERAH (PAD)			Disnakertrans Sulteng			Dinas Tenaga Kerja dan Transmigrasi Provinsi Sulawesi Tengah
			Bantuan Peralatan Usaha Kuliner. Kelompok BOOMPERC42 Rp. 30.000.000 (Paket)				1	30.000.000,00	(-, KOTA PALU)	PENDAPATAN ASLI DAERAH (PAD)			Disnakertrans Sulteng			Dinas Tenaga Kerja dan Transmigrasi Provinsi Sulawesi Tengah
			bantuan alat pecah belah Rp.25.000.000 (Paket)				1	25.000.000,00	(-, KAB. DONGGALA)	PENDAPATAN ASLI DAERAH (PAD)			Disnakertrans Sulteng			Dinas Tenaga Kerja dan Transmigrasi Provinsi Sulawesi Tengah
			Bantuan Peralatan Usaha Kuliner. Kelompok JAJANKUY Rp. 45.000.000 (Paket)				1	45.000.000,00	(-, KOTA PALU)	PENDAPATAN ASLI DAERAH (PAD)			Disnakertrans Sulteng			Dinas Tenaga Kerja dan Transmigrasi Provinsi Sulawesi Tengah
			Bantuan Peralatan Perbengkelan. Kelompok BENGKEL NAGAYA MANDIRI Rp. 30.000.00 (Paket)				1	30.000.000,00	(-, KOTA PALU)	PENDAPATAN ASLI DAERAH (PAD)			Disnakertrans Sulteng			Dinas Tenaga Kerja dan Transmigrasi Provinsi Sulawesi Tengah
			Bantuan Alat Usaha Rp.50.000.000 (Paket)				1	50.000.000,00	(-, KOTA PALU)	PENDAPATAN ASLI DAERAH (PAD)			Disnakertrans Sulteng			Dinas Tenaga Kerja dan Transmigrasi Provinsi Sulawesi Tengah
			Bantuan peralatan kue Rp.20.000.000 (Paket)				1	20.000.000,00	(-, KAB. TOLI TOLI)	PENDAPATAN ASLI DAERAH (PAD)			Disnakertrans Sulteng			Dinas Tenaga Kerja dan Transmigrasi Provinsi Sulawesi Tengah
			peralatan/modal usaha (Paket)				1	25.000.000,00	(kelompok mentari bantuan usaha Kelurahan Watusampu, Kec. Ulujadi, KOTA PALU)	PENDAPATAN ASLI DAERAH (PAD)			Disnakertrans Sulteng			Dinas Tenaga Kerja dan Transmigrasi Provinsi Sulawesi Tengah
			kelompok NOSARARA bantuan Usaha Kel. Duyu, kec Tatanga, Kota Palu (Paket)				1	25.000.000,00	(kelompok NOSARARA bantuan Usaha Kel. Duyu, kec Tatanga, Kota Palu, KOTA PALU)	PENDAPATAN ASLI DAERAH (PAD)			Disnakertrans Sulteng			Dinas Tenaga Kerja dan Transmigrasi Provinsi Sulawesi Tengah
			Bantuan Peralatan Usaha Warung. Kelompok WARUNG ZAKI HANDAYANI Rp. 30.000.000 (Paket)				1	30.000.000,00	(-, KOTA PALU)	PENDAPATAN ASLI DAERAH (PAD)			Disnakertrans Sulteng			Dinas Tenaga Kerja dan Transmigrasi Provinsi Sulawesi Tengah
			Permohonan Bantuan Perlengkapan Usaha Qaili Indonesia Perum Kelapa Gading Blok V No.43 Kel.Kalukubula Kec. Sigi Biromaru Kab. Sigi Rp. 50.000.000,- (Paket)				1	50.000.000,00	(Permohonan Bantuan Perlengkapan Usaha Qaili Indonesia Perum Kelapa Gading Blok V No.43 Kel.Kalukubula Kec. Sigi Biromaru Kab. Sigi, KAB. SIGI)	PENDAPATAN ASLI DAERAH (PAD)			Disnakertrans Sulteng			Dinas Tenaga Kerja dan Transmigrasi Provinsi Sulawesi Tengah

NO	KODE	URUSAN/BIDANG URUSAN/PROGRAM/KEGIATAN/ SUB KEGIATAN	INDIKATOR PROGRAM/KEGIATAN/SUB KEGIATAN	Target Akhir Periode RPJMD	REALISASI CAPAIAN RKPD TAHUN 2022	PRAKIRAAN CAPAIAN TARGET RKPD TAHUN 2023	CAPAIAN KINERJA DAN KERANGKA PENDANAAN					KELOMPOK SASARAN	PRAKIRAAN MAJU RENCANA TAHUN 2025		PERANGKAT DAERAH PENANGGUNG JAWAB	
							TARGET 2024	PAGU INDIKATIF (Rp)	LOKASI	SUMBER DANA	PRIORITAS		TARGET	PAGU INDIKATIF (Rp)		
											NASIONAL					DAERAH
1	2	3	4	5	6	7	8	9	10	11	12	13	14	15	16	17
			Bantuan Peralatan Usaha Kuliner. Kelompok Kuliner MAMA KREATIF Rp. 30.000.000 (Paket)				1	30.000.000,00	(-, KOTA PALU)	PENDAPATAN ASLI DAERAH (PAD)			Disnakertrans Sulteng			Dinas Tenaga Kerja dan Transmigrasi Provinsi Sulawesi Tengah
			Bantuan Peralatan Usaha Pembuatan Kue Kelompok Usaha Mama Bakery Kel. Birobuli Selatan Rp. 25.000.000, (Paket)				1	25.000.000,00	(Bantuan Peralatan Usaha Pembuatan Kue Kelompok Usaha Mama Bakery Kel. Birobuli Selatan, KOTA PALU)	PENDAPATAN ASLI DAERAH (PAD)			Disnakertrans Sulteng			Dinas Tenaga Kerja dan Transmigrasi Provinsi Sulawesi Tengah
			Bantuan Peralatan Usaha Perbengkelan. Usaha BENGKEL MOTOR CHARLES Rp. 30.000.000 (Paket)				1	30.000.000,00	(-, KOTA PALU)	PENDAPATAN ASLI DAERAH (PAD)			Disnakertrans Sulteng			Dinas Tenaga Kerja dan Transmigrasi Provinsi Sulawesi Tengah
			Bantuan Peralatan Pertukangan. Kelompok Pertukangan PUSKUD Rp. 30.000.000 (Paket)				1	30.000.000,00	(-, KOTA PALU)	PENDAPATAN ASLI DAERAH (PAD)			Disnakertrans Sulteng			Dinas Tenaga Kerja dan Transmigrasi Provinsi Sulawesi Tengah
			bantuan mesin jahit kelompok usaha maju jaya Desa Talaga, Kec. Dampelas, Kab. Donggala Rp. 30.000.000 (Paket)				1	30.000.000,00	(bantuan mesin jahit kelompok usaha maju jaya Desa Talaga, Kec. Dampelas, Kab. Donggala, KAB. DONGGALA)	PENDAPATAN ASLI DAERAH (PAD)			Disnakertrans Sulteng			Dinas Tenaga Kerja dan Transmigrasi Provinsi Sulawesi Tengah
			Bantuan Peralatan Usaha Warung. Kelompok SAYUR MASAK TONDO Rp. 25.000.000 (Paket)				1	25.000.000,00	(Bantuan Peralatan Usaha Warung. Kelompok SAYUR MASAK TONDO, KOTA PALU)	PENDAPATAN ASLI DAERAH (PAD)			Disnakertrans Sulteng			Dinas Tenaga Kerja dan Transmigrasi Provinsi Sulawesi Tengah
			Bantuan Peralatan Usaha Jajanan. Kelompok Jajanan TADULAKO Rp. 25.000.000 (Paket)				1	25.000.000,00	(-, KOTA PALU)	PENDAPATAN ASLI DAERAH (PAD)			Disnakertrans Sulteng			Dinas Tenaga Kerja dan Transmigrasi Provinsi Sulawesi Tengah
			Kelompok NAGAYA bantuan usaha Kel. Siranindi, Kec. Palu Barat. Kota Palu Rp.20.000.000 (Paket)				1	20.000.000,00	(Kelompok NAGAYA bantuan usaha Kel. Siranindi, Kec. Palu Barat. Kota Palu, KOTA PALU)	PENDAPATAN ASLI DAERAH (PAD)			Disnakertrans Sulteng			Dinas Tenaga Kerja dan Transmigrasi Provinsi Sulawesi Tengah
			Bantuan Peralatan Usaha Kuliner. Kelompok NOSINGGANI Rp. 30.000.000 (Paket)				1	30.000.000,00	(-, KOTA PALU)	PENDAPATAN ASLI DAERAH (PAD)			Disnakertrans Sulteng			Dinas Tenaga Kerja dan Transmigrasi Provinsi Sulawesi Tengah
			Bantuan Peralatan Usaha Warung Kopi. Kelompok WARKOP PASAR TUA Rp. 25.000.000 (Paket)				1	25.000.000,00	(-, KOTA PALU)	PENDAPATAN ASLI DAERAH (PAD)			Disnakertrans Sulteng			Dinas Tenaga Kerja dan Transmigrasi Provinsi Sulawesi Tengah
			Bantuan Peralatan Usaha Pertukangan. Kelompok TUKANG UDIN Rp. 25.000.000 (Paket)				1	25.000.000,00	(-, KOTA PALU)	PENDAPATAN ASLI DAERAH (PAD)			Disnakertrans Sulteng			Dinas Tenaga Kerja dan Transmigrasi Provinsi Sulawesi Tengah
			Bantuan Peralatan Usaha Warung. Kelompok NASKUN MALAM Rp. 25.000.000 (Paket)				1	25.000.000,00	(-, KOTA PALU)	PENDAPATAN ASLI DAERAH (PAD)			Disnakertrans Sulteng			Dinas Tenaga Kerja dan Transmigrasi Provinsi Sulawesi Tengah
			Bantuan Peralatan Perbengkelan. Kelompok BENGKEL EMAN Rp. 30.000.000 (Paket)				1	30.000.000,00	(-, KOTA PALU)	PENDAPATAN ASLI DAERAH (PAD)			Disnakertrans Sulteng			Dinas Tenaga Kerja dan Transmigrasi Provinsi Sulawesi Tengah

NO	KODE	URUSAN/BIDANG URUSAN/PROGRAM/KEGIATAN/ SUB KEGIATAN	INDIKATOR PROGRAM/KEGIATAN/SUB KEGIATAN	Target Akhir Periode RPJMD	REALISASI CAPAIAN RKPD TAHUN 2022	PRAKIRAAN CAPAIAN TARGET RKPD TAHUN 2023	CAPAIAN KINERJA DAN KERANGKA PENDANAAN					KELOMPOK SASARAN	PRAKIRAAN MAJU RENCANA TAHUN 2025		PERANGKAT DAERAH PENANGGUNG JAWAB	
							TARGET 2024	PAGU INDIKATIF (Rp)	LOKASI	SUMBER DANA	PRIORITAS		TARGET	PAGU INDIKATIF (Rp)		
											NASIONAL					DAERAH
1	2	3	4	5	6	7	8	9	10	11	12	13	14	15	16	17
			Permohonan Bantuan Peralatan Usaha Perbengkelan Bengkel Kenzo Kel. Mamboro Induk Kec. Palu Utara Kota Palu Rp. 20.000.000,- (Paket)				1	20.000.000,00	(Permohonan Bantuan Peralatan Usaha Perbengkelan Bengkel Kenzo Kel. Mamboro Induk Kec. Palu Utara Kota Palu, KOTA PALU)	PENDAPATAN ASLI DAERAH (PAD)			Disnakertrans Sulteng			Dinas Tenaga Kerja dan Transmigrasi Provinsi Sulawesi Tengah
			Permohonan Bantuan Alat Penggiling Ubi dan Press Kemasan Kelompok Petirowuko Desa Kelei Kec. Pamona Timur Kab. Poso Rp. 20.000.000,- (Paket)				1	20.000.000,00	(Permohonan Bantuan Alat Penggiling Ubi dan Press Kemasan Kelompok Petirowuko Desa Kelei Kec. Pamona Timur Kab. Poso, KAB. POSO)	PENDAPATAN ASLI DAERAH (PAD)			Disnakertrans Sulteng			Dinas Tenaga Kerja dan Transmigrasi Provinsi Sulawesi Tengah
			Bantuan peralatan Catering Kelompok Mekar Catering Desa Sidoan, Kec. Sidoan, Kab. Parigi Moutong Rp. 50.000.000 (Paket)				1	50.000.000,00	(Permohonan Bantuan Peralatan Usaha Pembuatan Kue Kelompok Usaha Mama Bakery Kel. Birobuli Selatan, KOTA PALU)	Dana Transfer Umum-Dana Alokasi Umum			Disnakertrans			Dinas Tenaga Kerja dan Transmigrasi Provinsi Sulawesi Tengah
			Bantuan Peralatan Usaha Perbengkelan. Kelompok NUR MOTOR Rp. 30.000.000 (Paket)				1	30.000.000,00	(-, KOTA PALU)	PENDAPATAN ASLI DAERAH (PAD)			masyarakat			Dinas Tenaga Kerja dan Transmigrasi Provinsi Sulawesi Tengah
			Usaha Kelompok Sehati Kel. Pantoloan Boya, Kec Tawaeli Kota Palu Rp. 25.000.000 (Paket)				1	25.000.000,00	(Usaha Kelompok Sehati Kel. Pantoloan Boya, Kec Tawaeli Kota Palu, KOTA PALU)	PENDAPATAN ASLI DAERAH (PAD)			Disnakertrans Sulteng			Dinas Tenaga Kerja dan Transmigrasi Provinsi Sulawesi Tengah
			peralatan/modal usaha (Paket)				1	25.000.000,00	(Kel. Balaroa, Kec. Palu Barat, Kota Palu, KOTA PALU)	PENDAPATAN ASLI DAERAH (PAD)			Disnakertrans Sulteng			Dinas Tenaga Kerja dan Transmigrasi Provinsi Sulawesi Tengah
			Bantuan Peralatan Usaha Warung. Kelompok Warung DZAKI Rp. 25.000.000 (Paket)				1	25.000.000,00	(-, KOTA PALU)	PENDAPATAN ASLI DAERAH (PAD)			Disnakertrans Sulteng			Dinas Tenaga Kerja dan Transmigrasi Provinsi Sulawesi Tengah
			Belanja Alat/Bahan untuk Kegiatan Kantor-Alat Tulis Kantor (Bulan)				12	12.500.000,00	(Kota Palu, SULAWESI TENGAH)	Dana Transfer Umum-Dana Alokasi Umum			Disnakertrans			Dinas Tenaga Kerja dan Transmigrasi Provinsi Sulawesi Tengah
			Bantuan Peralatan Usaha Perbengkelan. Kelompok BENGKEL ACO MOTOR Rp. 25.000.000 (Paket)				1	25.000.000,00	(-, KOTA PALU)	PENDAPATAN ASLI DAERAH (PAD)			Disnakertrans Sulteng			Dinas Tenaga Kerja dan Transmigrasi Provinsi Sulawesi Tengah
			Bantuan Peralatan Usaha Perbengkelan. Kelompok PAKABELO Rp. 30.000.000 (Paket)				1	30.000.000,00	(-, KOTA PALU)	PENDAPATAN ASLI DAERAH (PAD)			Disnakertrans Sulteng			Dinas Tenaga Kerja dan Transmigrasi Provinsi Sulawesi Tengah
			Bantuan Peralatan Usaha Kuliner. Kelompok PRASMANAN TONDO Rp. 35.000.000 (Paket)				1	35.000.000,00	(Bantuan Peralatan Usaha Kuliner. Kelompok PRASMANAN TONDO, KOTA PALU)	PENDAPATAN ASLI DAERAH (PAD)			Disnakertrans Sulteng			Dinas Tenaga Kerja dan Transmigrasi Provinsi Sulawesi Tengah
			Permohonan Bantuan Peralatan Usaha Gilingan Kelapa dan Mesin Perasan Santan Jl. Gawalise Kel.Duyu Kec. Tatanga Kota Palu Rp. 10.000.000,- (Paket)				1	10.000.000,00	(Permohonan Bantuan Peralatan Usaha Gilingan Kelapa dan Mesin Perasan Santan Jl. Gawalise Kel.Duyu Kec. Tatanga Kota Palu, KOTA PALU)	PENDAPATAN ASLI DAERAH (PAD)			Disnakertrans Sulteng			Dinas Tenaga Kerja dan Transmigrasi Provinsi Sulawesi Tengah

NO	KODE	URUSAN/BIDANG URUSAN/PROGRAM/KEGIATAN/ SUB KEGIATAN	INDIKATOR PROGRAM/KEGIATAN/SUB KEGIATAN	Target Akhir Periode RPJMD	REALISASI CAPAIAN RKPD TAHUN 2022	PRAKIRAAN CAPAIAN TARGET RKPD TAHUN 2023	CAPAIAN KINERJA DAN KERANGKA PENDANAAN					KELOMPOK SASARAN	PRAKIRAAN MAJU RENCANA TAHUN 2025		PERANGKAT DAERAH PENANGGUNG JAWAB	
							TARGET 2024	PAGU INDIKATIF (Rp)	LOKASI	SUMBER DANA	PRIORITAS		TARGET	PAGU INDIKATIF (Rp)		
											NASIONAL					DAERAH
1	2	3	4	5	6	7	8	9	10	11	12	13	14	15	16	17
			Bantuan Peralatan Usaha Laundry. Kelompok YURNI LAUNDRY Rp. 30.000.000 (Paket)				1	30.000.000,00	(-, KOTA PALU)	PENDAPATAN ASLI DAERAH (PAD)			Disnakertrans Sulteng			Dinas Tenaga Kerja dan Transmigrasi Provinsi Sulawesi Tengah
			Permohonan Bantuan Peralatan Bengkel las Kelompok Usaha Perbengkelan Las Palupi Jaya Kel. Palupi Kec. Tatanga Kota Palu Rp. 200.000.000,- (Paket)				1	200.000.000,00	(Permohonan Bantuan Peralatan Bengkel las Kelompok Usaha Perbengkelan Las Palupi Jaya Kel. Palupi Kec. Tatanga Kota Palu Rp. 200.000.000,-, KOTA PALU)	PENDAPATAN ASLI DAERAH (PAD)			Disnakertrans Sulteng			Dinas Tenaga Kerja dan Transmigrasi Provinsi Sulawesi Tengah
			Bantuan Peralatan Usaha Fotografi. Kelompok Q PHOTOGRAPHY Rp. 50.000.000 (Paket)				1	50.000.000,00	(-, KOTA PALU)	PENDAPATAN ASLI DAERAH (PAD)			Disnakertrans Sulteng			Dinas Tenaga Kerja dan Transmigrasi Provinsi Sulawesi Tengah
			alat dapur kelompok desa olu Kec. Lindu, Kab. Sigi Rp. 25.000.000 (Paket)				1	25.000.000,00	(alat dapur kelompok desa olu Kec. Lindu, Kab. Sigi, KAB. SIGI)	PENDAPATAN ASLI DAERAH (PAD)			Disnakertrans Sulteng			Dinas Tenaga Kerja dan Transmigrasi Provinsi Sulawesi Tengah
			Bantuan Peralatan Usaha Kuliner. Kelompok ELYA Rp. 35.000.000 (Paket)				1	35.000.000,00	(-, KOTA PALU)	PENDAPATAN ASLI DAERAH (PAD)			Disnakertrans Sulteng			Dinas Tenaga Kerja dan Transmigrasi Provinsi Sulawesi Tengah
			Bantuan Peralatan Usaha Cuci Motor. Kelompok Cuci Motor Nunu Rp. 25.000.000 (Paket)				1	25.000.000,00	(Bantuan Peralatan Usaha Cuci Motor. Kelompok Cuci Motor Nunu, KOTA PALU)	PENDAPATAN ASLI DAERAH (PAD)			Disnakertrans Sulteng			Dinas Tenaga Kerja dan Transmigrasi Provinsi Sulawesi Tengah
			Permohonan Bantuan Perlengkapan Usaha Warung makan Rizkia Jl. Lalove Kel.Nunu Kec. Tatanga Kota Palu Rp. 20.000.000,- (Paket)				1	20.000.000,00	(Permohonan Bantuan Perlengkapan Usaha Warung makan Rizkia Jl. Lalove Kel.Nunu Kec. Tatanga Kota Palu, KOTA PALU)	PENDAPATAN ASLI DAERAH (PAD)			Disnakertrans Sulteng			Dinas Tenaga Kerja dan Transmigrasi Provinsi Sulawesi Tengah
			Kelompok Meubel Peduli Kayumalue Pajeko jl. Kayu Rampe Kota Palu Rp. 25.000.000 (Paket)				1	25.000.000,00	(Kelompok Meubel Peduli Kayumalue Pajeko jl. Kayu Rampe Kota Palu, KOTA PALU)	PENDAPATAN ASLI DAERAH (PAD)			Disnakertrans Sulteng			Dinas Tenaga Kerja dan Transmigrasi Provinsi Sulawesi Tengah
			Bantuan Alat Usaha warung Atau Cafe di Tempat Tersebut Kelompok Bersaudara, Kelurahan Loji, Kec. Parigi, Kab. Parigi Moutong Rp. 20.000.000 (Paket)				1	20.000.000,00	(Bantuan Alat Usaha warung Atau Cafe di Tempat Tersebut Kelompok Bersaudara, Kelurahan Loji, Kec. Parigi, Kab. Parigi Moutong, KAB. PARIGI MOUTONG)	PENDAPATAN ASLI DAERAH (PAD)			Disnakertrans Sulteng			Dinas Tenaga Kerja dan Transmigrasi Provinsi Sulawesi Tengah
			Bantuan alat percetakan kue Rp.40.000.000 (Paket)				1	40.000.000,00	(-, KAB. PARIGI MOUTONG)	PENDAPATAN ASLI DAERAH (PAD)			Disnakertrans Sulteng			Dinas Tenaga Kerja dan Transmigrasi Provinsi Sulawesi Tengah
			Bantuan Peralatan Usaha Bengkel Motor. Kelompok BUANA MOTOR Rp. 30.000.000 (Paket)				1	30.000.000,00	(-, KOTA PALU)	PENDAPATAN ASLI DAERAH (PAD)			Disnakertrans Sulteng			Dinas Tenaga Kerja dan Transmigrasi Provinsi Sulawesi Tengah
			Permohonan Bantuan Peralatan Masak dan Makan Kelompok Nabila cookies Jl. Wolter Monginsidi No.14B Kota Palu Rp. 30.000.000,- (Paket)				1	30.000.000,00	(Permohonan Bantuan Peralatan Masak dan Makan Kelompok Nabila cookies Jl. Wolter Monginsidi No.14B Kota Palu, KOTA PALU)	PENDAPATAN ASLI DAERAH (PAD)			Disnakertrans Sulteng			Dinas Tenaga Kerja dan Transmigrasi Provinsi Sulawesi Tengah

NO	KODE	URUSAN/BIDANG URUSAN/PROGRAM/KEGIATAN/ SUB KEGIATAN	INDIKATOR PROGRAM/KEGIATAN/SUB KEGIATAN	Target Akhir Periode RPJMD	REALISASI CAPAIAN RKP TAHUN 2022	PRAKIRAAN CAPAIAN TARGET RKP TAHUN 2023	CAPAIAN KINERJA DAN KERANGKA PENDANAAN					KELOMPOK SASARAN	PRAKIRAAN MAJU RENCANA TAHUN 2025		PERANGKAT DAERAH PENANGGUNG JAWAB	
							TARGET 2024	PAGU INDIKATIF (Rp)	LOKASI	SUMBER DANA	PRIORITAS		TARGET	PAGU INDIKATIF (Rp)		
											NASIONAL					DAERAH
1	2	3	4	5	6	7	8	9	10	11	12	13	14	15	16	17
			Bantuan Peralatan Usaha Penjahit. Kelompok Penjahit MARIAM Rp. 30.000.000 (Paket)				1	30.000.000,00	(-, KOTA PALU)	PENDAPATAN ASLI DAERAH (PAD)			Disnakertrans Sulteng			Dinas Tenaga Kerja dan Transmigrasi Provinsi Sulawesi Tengah
			Bantuan Peralatan Usaha Warung. Kelompok KEDAI ZAINA ZAIRA Rp. 30.000.000 (Paket)				1	30.000.000,00	(-, KOTA PALU)	PENDAPATAN ASLI DAERAH (PAD)			Disnakertrans Sulteng			Dinas Tenaga Kerja dan Transmigrasi Provinsi Sulawesi Tengah
			Bantuan Peralatan Usaha Kuliner. Kelompok KULINER ANGGUR Rp. 30.000.000 (Paket)				1	30.000.000,00	(-, KOTA PALU)	PENDAPATAN ASLI DAERAH (PAD)			Disnakertrans Sulteng			Dinas Tenaga Kerja dan Transmigrasi Provinsi Sulawesi Tengah
			bantuan compresor, catok bor duduk, mesin kolter dan poles, mesin gurinda, dongkrak bauaya,, mesin bor elektrik Rp.30.000.000 (Paket)				1	30.000.000,00	(-, KAB. DONGGALA)	PENDAPATAN ASLI DAERAH (PAD)			Disnakertrans Sulteng			Dinas Tenaga Kerja dan Transmigrasi Provinsi Sulawesi Tengah
			bantuan perlengkapan alat pecah belah kelompok ibu ibu merpati Desa Ujum Bou, Kec. Sirenja, Kab. Donggala Rp.30.000.000 (Paket)				1	30.000.000,00	(-, KAB. DONGGALA)	PENDAPATAN ASLI DAERAH (PAD)			Disnakertrans Sulteng			Dinas Tenaga Kerja dan Transmigrasi Provinsi Sulawesi Tengah
			Belanja Alat/Bahan untuk Kegiatan Kantor-Benda Pos (Lembar)				200	2.000.000,00	(Kota Palu, KOTA PALU)	Dana Transfer Umum-Dana Alokasi Umum			Disnakertrans			Dinas Tenaga Kerja dan Transmigrasi Provinsi Sulawesi Tengah
			bantuan peralatan usaha warung makan Rp.15.000.000 (Paket)				1	15.000.000,00	(-, KAB. DONGGALA)	PENDAPATAN ASLI DAERAH (PAD)			Disnakertrans Sulteng			Dinas Tenaga Kerja dan Transmigrasi Provinsi Sulawesi Tengah
			Belanga nasi, belanga sayur, belanga goreng, termos nasi, termos air panas, termos nasi besi, sendok nasi plastik, piring makan, sendok makan, piring kecil, mangkok, Panstup, baki besar, baki kecil, gelas royalex, kompor gas 100 mata, tabung gas, bosara, blender, karpet, tenda lipat hercules Rp.70.000.000 (Paket)				1	70.000.000,00	(-, KOTA PALU)	PENDAPATAN ASLI DAERAH (PAD)			Disnakertrans Sulteng			Dinas Tenaga Kerja dan Transmigrasi Provinsi Sulawesi Tengah
			catering PKK tonggolobibi Desa Tonggolobibi, Kec Sojol, Kab. Donggala Rp. 30.000.000 (Paket)				1	30.000.000,00	(catering PKK tonggolobibi Desa Tonggolobibi, Kec Sojol, Kab. Donggala, KAB. DONGGALA)	PENDAPATAN ASLI DAERAH (PAD)			Disnakertrans Sulteng			Dinas Tenaga Kerja dan Transmigrasi Provinsi Sulawesi Tengah
			Bantuan oven, mixer, kompor gas, belanga dan kulkas di Desa Sabo Rp. 75.000.000 (Paket)				1	75.000.000,00	(Bantuan oven, mixer, kompor gas, belanga dan kulkas di Desa Sabo, KAB. TOJO UNA UNA)	PENDAPATAN ASLI DAERAH (PAD)			Disnakertrans Sulteng			Dinas Tenaga Kerja dan Transmigrasi Provinsi Sulawesi Tengah
			Bantuan Peralatan Usaha Laundry. Kelompok HOUSE LAUNDRY Rp. 30.000.000 (Paket)				1	30.000.000,00	(-, KOTA PALU)	PENDAPATAN ASLI DAERAH (PAD)			Disnakertrans Sulteng			Dinas Tenaga Kerja dan Transmigrasi Provinsi Sulawesi Tengah
			Bantuan Usaha Kelompok Tante Suari Jl. Anoa 1 Lorong Sintivu Ntodea Kota Palu Rp. 25.000.000 (Paket)				1	25.000.000,00	(Bantuan Usaha Kelompok Tante Suari Jl. Anoa 1 Lorong Sintivu Ntodea Kota Palu, KOTA PALU)	PENDAPATAN ASLI DAERAH (PAD)			Disnakertrans Sulteng			Dinas Tenaga Kerja dan Transmigrasi Provinsi Sulawesi Tengah

NO	KODE	URUSAN/BIDANG URUSAN/PROGRAM/KEGIATAN/ SUB KEGIATAN	INDIKATOR PROGRAM/KEGIATAN/SUB KEGIATAN	Target Akhir Periode RPJMD	REALISASI CAPAIAN RKP TAHUN 2022	PRAKIRAAN CAPAIAN TARGET RKP TAHUN 2023	CAPAIAN KINERJA DAN KERANGKA PENDANAAN					KELOMPOK SASARAN	PRAKIRAAN MAJU RENCANA TAHUN 2025		PERANGKAT DAERAH PENANGGUNG JAWAB	
							TARGET 2024	PAGU INDIKATIF (Rp)	LOKASI	SUMBER DANA	PRIORITAS		TARGET	PAGU INDIKATIF (Rp)		
											NASIONAL					DAERAH
1	2	3	4	5	6	7	8	9	10	11	12	13	14	15	16	17
			Bantuan Peralatan Usaha Kue. Kelompok EVA BROWNIS Rp. 30.000.000 (Paket)				1	30.000.000,00	(-, KOTA PALU)	PENDAPATAN ASLI DAERAH (PAD)			Disnakertrans Sulteng			Dinas Tenaga Kerja dan Transmigrasi Provinsi Sulawesi Tengah
			Bantuan Peralatan Usaha Warung. Kelompok SAYUR MASAK HIDAYAT Rp. 30.000.000 (Paket)				1	30.000.000,00	(-, KOTA PALU)	PENDAPATAN ASLI DAERAH (PAD)			Disnakertrans Sulteng			Dinas Tenaga Kerja dan Transmigrasi Provinsi Sulawesi Tengah
			PENTINGNYA BANTUAN USAHA SEBAGAI PENUNJANG PENINGKATAN EKONOMI DI MASYARAKAT Rp.100.000.000 (Paket)				1	100.000.000,00	(-, KAB. TOLI TOLI)	PENDAPATAN ASLI DAERAH (PAD)			Disnakertrans Sulteng			Dinas Tenaga Kerja dan Transmigrasi Provinsi Sulawesi Tengah
			Bantuan Peralatan Usaha Kuliner. Kelompok KULINER PALU NAGAYA Rp. 30.000.000 (Paket)				1	30.000.000,00	(Bantuan Peralatan Usaha Kuliner. Kelompok KULINER PALU NAGAYA, KOTA PALU)	PENDAPATAN ASLI DAERAH (PAD)			Disnakertrans Sulteng			Dinas Tenaga Kerja dan Transmigrasi Provinsi Sulawesi Tengah
			Permohonan Bantuan Pengembangan Usaha Asbal Food Jl. Cut Nyak Dien Kel.Besusu Barat Kec. Palu Timur Kota Palu Rp. 20.000.000,- (Paket)				1	20.000.000,00	(Permohonan Bantuan Pengembangan Usaha Asbal Food Jl. Cut Nyak Dien Kel.Besusu Barat Kec. Palu Timur Kota Palu, KOTA PALU)	PENDAPATAN ASLI DAERAH (PAD)			Disnakertrans Sulteng			Dinas Tenaga Kerja dan Transmigrasi Provinsi Sulawesi Tengah
			Permohonan Bantuan Dana Pisang sale Kelompok Usaha Surya Mandiri Desa Astina Kec. Torue Kab. Parimo Rp. 30.000.000,- (Paket)				1	30.000.000,00	(Permohonan Bantuan Dana Pisang sale Kelompok Usaha Surya Mandiri Desa Astina Kec. Torue Kab. Parimo, KAB. PARIGI MOUTONG)	PENDAPATAN ASLI DAERAH (PAD)			Disnakertrans Sulteng			Dinas Tenaga Kerja dan Transmigrasi Provinsi Sulawesi Tengah
			Bantuan Peralatan Usaha Kue. Kelompok SIMPOTOVE Rp. 30.000.000 (Paket)				1	30.000.000,00	(-, KOTA PALU)	PENDAPATAN ASLI DAERAH (PAD)			Disnakertrans Sulteng			Dinas Tenaga Kerja dan Transmigrasi Provinsi Sulawesi Tengah
			Bantuan peralatan kue Rp.20.000.000 (Paket)				1	20.000.000,00	(-, KAB. TOLI TOLI)	PENDAPATAN ASLI DAERAH (PAD)			Disnakertrans Sulteng			Dinas Tenaga Kerja dan Transmigrasi Provinsi Sulawesi Tengah
			Bantuan Peralatan Usaha Kuliner. Kelompok Kuliner LITA RITA Rp. 30.000.000 (Paket)				1	30.000.000,00	(-, KOTA PALU)	PENDAPATAN ASLI DAERAH (PAD)			Disnakertrans Sulteng			Dinas Tenaga Kerja dan Transmigrasi Provinsi Sulawesi Tengah
			bantuan usaha cafe kelompok cafe net Kel. Boya, Kec. Banawa, kab. Donggala Rp. 25.000.000 (Paket)				1	25.000.000,00	(bantuan usaha cafe kelompok cafe net Kel. Boya, Kec. Banawa, kab. Donggala, KAB. DONGGALA)	PENDAPATAN ASLI DAERAH (PAD)			Disnakertrans Sulteng			Dinas Tenaga Kerja dan Transmigrasi Provinsi Sulawesi Tengah
			Bantuan Peralatan Usaha Kue. Kelompok Katuvuta Rp. 30.000.000 (Paket)				1	30.000.000,00	(-, KOTA PALU)	PENDAPATAN ASLI DAERAH (PAD)			Disnakertrans Sulteng			Dinas Tenaga Kerja dan Transmigrasi Provinsi Sulawesi Tengah
			Bantuan Peralatan Usaha Jajanan. Kelompok NARASA Rp. 25.000.000 (Paket)				1	25.000.000,00	(-, KOTA PALU)	PENDAPATAN ASLI DAERAH (PAD)			Disnakertrans Sulteng			Dinas Tenaga Kerja dan Transmigrasi Provinsi Sulawesi Tengah
			Bantuan Alat Catering Rp.50.000.000 (Paket)				1	50.000.000,00	(-, KAB. SIGI)	PENDAPATAN ASLI DAERAH (PAD)			Disnakertrans Sulteng			Dinas Tenaga Kerja dan Transmigrasi Provinsi Sulawesi Tengah

NO	KODE	URUSAN/BIDANG URUSAN/PROGRAM/KEGIATAN/ SUB KEGIATAN	INDIKATOR PROGRAM/KEGIATAN/SUB KEGIATAN	Target Akhir Periode RPJMD	REALISASI CAPAIAN RKPD TAHUN 2022	PRAKIRAAN CAPAIAN TARGET RKPD TAHUN 2023	CAPAIAN KINERJA DAN KERANGKA PENDANAAN					KELOMPOK SASARAN	PRAKIRAAN MAJU RENCANA TAHUN 2025		PERANGKAT DAERAH PENANGGUNG JAWAB	
							TARGET 2024	PAGU INDIKATIF (Rp)	LOKASI	SUMBER DANA	PRIORITAS		TARGET	PAGU INDIKATIF (Rp)		
											NASIONAL					DAERAH
1	2	3	4	5	6	7	8	9	10	11	12	13	14	15	16	17
			Bantuan Peralatan Usaha Jajanan. Kelompok TANGGUL MIU Rp. 25.000.000 (Paket)				1	25.000.000,00	(-, KOTA PALU)	PENDAPATAN ASLI DAERAH (PAD)			Disnakertrans Sulteng			Dinas Tenaga Kerja dan Transmigrasi Provinsi Sulawesi Tengah
			Bantuan Peralatan Usaha Kuliner. Kelompok KULINER LEMBANA Rp. 30.000.000 (Paket)				1	30.000.000,00	(-, KOTA PALU)	PENDAPATAN ASLI DAERAH (PAD)			Disnakertrans Sulteng			Dinas Tenaga Kerja dan Transmigrasi Provinsi Sulawesi Tengah
			3 Washer LG, 3 Dryer Mytag MDG, 3 Set Mesin Coin, 2 Setrika Uap, 10 Kg Plastik, 1 Timbangan Digital, 10 bh keranjang, 2 gosokan, 20 Liter Detergen, 1 tabung gas Rp. 75.000.000 (Paket)				1	75.000.000,00	(-, KAB. TOLI TOLI)	PENDAPATAN ASLI DAERAH (PAD)			Disnakertrans Sulteng			Dinas Tenaga Kerja dan Transmigrasi Provinsi Sulawesi Tengah
			kelompok BARUNA bantuan usaha Kel. Baru, Kec. Palu Barat. Kota Palu Rp. 20.000.000 (Paket)				1	20.000.000,00	(kelompok BARUNA bantuan usaha Kel. Baru, Kec. Palu Barat. Kota Palu, KOTA PALU)	PENDAPATAN ASLI DAERAH (PAD)			Disnakertrans Sulteng			Dinas Tenaga Kerja dan Transmigrasi Provinsi Sulawesi Tengah
			Bantuan Peralatan Usaha Jajanan. Kelompok JAJANAN OTISTA Rp. 25.000.000 (Paket)				1	25.000.000,00	(-, KOTA PALU)	PENDAPATAN ASLI DAERAH (PAD)			Disnakertrans Sulteng			Dinas Tenaga Kerja dan Transmigrasi Provinsi Sulawesi Tengah
			Bantuan Peralatan Usaha Pertukangan. Kelompok KAHAR Rp. 30.000.000 (Paket)				1	30.000.000,00	(-, KOTA PALU)	PENDAPATAN ASLI DAERAH (PAD)			Disnakertrans			Dinas Tenaga Kerja dan Transmigrasi Provinsi Sulawesi Tengah
			Bantuan peralatan perbengkelan (Paket)				1	25.000.000,00	(Desa Kasimbar, KAB. PARIGI MOUTONG)	PENDAPATAN ASLI DAERAH (PAD)			Disnakertrans Sulteng			Dinas Tenaga Kerja dan Transmigrasi Provinsi Sulawesi Tengah
			Bantuan Peralatan Usaha pertukangan. Kelompok Tukang KEDONDONG MANDIRI Rp. 30.000.000 (Paket)				1	30.000.000,00	(-, KOTA PALU)	PENDAPATAN ASLI DAERAH (PAD)			Disnakertrans Sulteng			Dinas Tenaga Kerja dan Transmigrasi Provinsi Sulawesi Tengah
			Bantuan Peralatan Usaha Penjahit. Kelompok DIAN TAYLOR Rp. 30.000.000 (Paket)				1	30.000.000,00	(-, KOTA PALU)	PENDAPATAN ASLI DAERAH (PAD)			Disnakertrans Sulteng			Dinas Tenaga Kerja dan Transmigrasi Provinsi Sulawesi Tengah
			Bantuan Peralatan Usaha Sablon Percetakan. Kelompok WIDE ANGEL Rp. 45.000.000 (Paket)				1	45.000.000,00	(-, KOTA PALU)	PENDAPATAN ASLI DAERAH (PAD)			Disnakertrans Sulteng			Dinas Tenaga Kerja dan Transmigrasi Provinsi Sulawesi Tengah
			Permohonan Bantuan Perlengkapan Usaha Cafe Bintang Jl. Ponegoro Kel. Baru Kec. Palu Barat Kota Palu Rp. 15.000.000,- (Paket)				1	15.000.000,00	(Permohonan Bantuan Perlengkapan Usaha Cafe Bintang Jl. Ponegoro Kel. Baru Kec. Palu Barat Kota Palu, KOTA PALU)	PENDAPATAN ASLI DAERAH (PAD)			Disnakertrans Sulteng			Dinas Tenaga Kerja dan Transmigrasi Provinsi Sulawesi Tengah
			perlengkapan pesta kelompok usaha toveata Desa Guntarano, Kec. Tanatovea, Kab. Donggala Rp. 25.000.000 (Paket)				1	25.000.000,00	(perlengkapan pesta kelompok usaha toveata Desa Guntarano, Kec. Tanatovea, Kab. Donggala, KAB. DONGGALA)	PENDAPATAN ASLI DAERAH (PAD)			Disnakertrans Sulteng			Dinas Tenaga Kerja dan Transmigrasi Provinsi Sulawesi Tengah

NO	KODE	URUSAN/BIDANG URUSAN/PROGRAM/KEGIATAN/ SUB KEGIATAN	INDIKATOR PROGRAM/KEGIATAN/SUB KEGIATAN	Target Akhir Periode RPJMD	REALISASI CAPAIAN RKPD TAHUN 2022	PRAKIRAAN CAPAIAN TARGET RKPD TAHUN 2023	CAPAIAN KINERJA DAN KERANGKA PENDANAAN					KELOMPOK SASARAN	PRAKIRAAN MAJU RENCANA TAHUN 2025		PERANGKAT DAERAH PENANGGUNG JAWAB	
							TARGET 2024	PAGU INDIKATIF (Rp)	LOKASI	SUMBER DANA	PRIORITAS		TARGET	PAGU INDIKATIF (Rp)		
											NASIONAL					DAERAH
1	2	3	4	5	6	7	8	9	10	11	12	13	14	15	16	17
			Bantuan Usaha Depot Air Isi Ulang. Kelompok Usaha Depot Air Minum AL MUHAJIRIN Rp. 70.000.000 (Paket)				1	70.000.000,00	(-, KOTA PALU)	PENDAPATAN ASLI DAERAH (PAD)			Disnakertrans Sulteng			Dinas Tenaga Kerja dan Transmigrasi Provinsi Sulawesi Tengah
			Bantuan Alat pembuat Roti Kelompok Salam catering Jl. Jend. Sudirman No.72 Kel. Lompio Kec. Banggai Kab. Banggai Laut Rp. 50.000.000,- (Paket)				1	50.000.000,00	(Bantuan Alat pembuat Roti Kelompok Salam catering Jl. Jend. Sudirman No.72 Kel. Lompio Kec. Banggai Kab. Banggai Laut, KAB. BANGGAI LAUT)	PENDAPATAN ASLI DAERAH (PAD)			Disnakertrans Sulteng			Dinas Tenaga Kerja dan Transmigrasi Provinsi Sulawesi Tengah
			Bantuan Peralatan Usaha Warung. Kelompok KANTIN KHOFIFA Rp. 25.000.000 (Paket)				1	25.000.000,00	(-, KOTA PALU)	PENDAPATAN ASLI DAERAH (PAD)			Disnakertrans Sulteng			Dinas Tenaga Kerja dan Transmigrasi Provinsi Sulawesi Tengah
			Permohonan Bantuan Mesin Cuci Kelompok Roviga Laundry Kel. Tondo Kec. Mantikulore Kota Palu Rp. 30.000.000,- (Paket)				1	80.000.000,00	(Permohonan Bantuan Mesin Cuci Kelompok Roviga Laundry Kel. Tondo Kec. Mantikulore Kota Palu, KOTA PALU)	Dana Transfer Umum-Dana Alokasi Umum			Disnakertrans			Dinas Tenaga Kerja dan Transmigrasi Provinsi Sulawesi Tengah
			Bantuan Peralatan Perbengkelan. Kelompok BENGKEL ASKA RACING TEAM Rp. 30.000.000 (Paket)				1	30.000.000,00	(-, KOTA PALU)	PENDAPATAN ASLI DAERAH (PAD)			Disnakertrans Sulteng			Dinas Tenaga Kerja dan Transmigrasi Provinsi Sulawesi Tengah
			Bantuan Peralatan Usaha menjahit. Kelompok Penjahit JURIEKE Rp. 35.000.000 (Paket)				1	35.000.000,00	(-, KOTA PALU)	PENDAPATAN ASLI DAERAH (PAD)			Disnakertrans			Dinas Tenaga Kerja dan Transmigrasi Provinsi Sulawesi Tengah
			Bantuan Peralatan Usaha Fotografi. Kelompok NR FOTO SELF STUDIO Rp. 50.000.000 (Paket)				1	50.000.000,00	(-, KOTA PALU)	PENDAPATAN ASLI DAERAH (PAD)			Disnakertrans Sulteng			Dinas Tenaga Kerja dan Transmigrasi Provinsi Sulawesi Tengah
			Bantuan Peralatan Usaha Meubel. Kelompok MEUBEL SYUKUR Rp. 35.000.000 (Paket)				1	35.000.000,00	(-, KOTA PALU)	PENDAPATAN ASLI DAERAH (PAD)			Disnakertrans Sulteng			Dinas Tenaga Kerja dan Transmigrasi Provinsi Sulawesi Tengah
			Bantuan Peralatan Usaha Pedagang Keliling. Kelompok PARMi Rp. 30.000.000 (Paket)				1	30.000.000,00	(-, KOTA PALU)	PENDAPATAN ASLI DAERAH (PAD)			asn			Dinas Tenaga Kerja dan Transmigrasi Provinsi Sulawesi Tengah
			bantuan mesin jahit 5 unit unit dan mesin obras 5 unit Rp. 25.000.000 (Paket)				1	25.000.000,00	(-, KAB. DONGGALA)	PENDAPATAN ASLI DAERAH (PAD)			asn			Dinas Tenaga Kerja dan Transmigrasi Provinsi Sulawesi Tengah
			Permohonan Bantuan Peralatan Usaha Percetakan Povia Graphics Kel. Siranindi Kec. Palu barat Kota Palu Rp. 30.000.000, (Paket)				1	30.000.000,00	(Permohonan Bantuan Peralatan Usaha Percetakan Povia Graphics Kel. Siranindi Kec. Palu barat Kota Palu, KOTA PALU)	PENDAPATAN ASLI DAERAH (PAD)			asn			Dinas Tenaga Kerja dan Transmigrasi Provinsi Sulawesi Tengah
			Bantuan Peralatan Usaha Produksi Kerupuk. Kelompok DAPUR 2 SAUDARA Rp. 30.000.000 (Paket)				1	30.000.000,00	(-, KOTA PALU)	PENDAPATAN ASLI DAERAH (PAD)			asn			Dinas Tenaga Kerja dan Transmigrasi Provinsi Sulawesi Tengah

NO	KODE	URUSAN/BIDANG URUSAN/PROGRAM/KEGIATAN/ SUB KEGIATAN	INDIKATOR PROGRAM/KEGIATAN/SUB KEGIATAN	Target Akhir Periode RPJMD	REALISASI CAPAIAN RKPD TAHUN 2022	PRAKIRAAN CAPAIAN TARGET RKPD TAHUN 2023	CAPAIAN KINERJA DAN KERANGKA PENDANAAN					KELOMPOK SASARAN	PRAKIRAAN MAJU RENCANA TAHUN 2025		PERANGKAT DAERAH PENANGGUNG JAWAB	
							TARGET 2024	PAGU INDIKATIF (Rp)	LOKASI	SUMBER DANA	PRIORITAS		TARGET	PAGU INDIKATIF (Rp)		
											NASIONAL					DAERAH
1	2	3	4	5	6	7	8	9	10	11	12	13	14	15	16	17
			<i>Permohonan Bantuan Peralatan Usaha Kripik ubi gula merah Jl. Gawalise Kel.Duyu Kec. Tatanga Kota Palu Rp. 10.000.000,- (Paket)</i>				1	10.000.000,00	<i>(Permohonan Bantuan Peralatan Usaha Kripik ubi gula merah Jl. Gawalise Kel.Duyu Kec. Tatanga Kota Palu, KOTA PALU)</i>	PENDAPATAN ASLI DAERAH (PAD)			asn			<i>Dinas Tenaga Kerja dan Transmigrasi Provinsi Sulawesi Tengah</i>
			<i>bantuan mesin jahit manual, mesin neci, mesin obras, mesin jahithigh speed Rp. 25.000.000 (Paket)</i>				1	25.000.000,00	<i>(bantuan mesin jahit manual, mesin neci, mesin obras, mesin jahithigh speed, KAB. TOLI TOLI)</i>	PENDAPATAN ASLI DAERAH (PAD)			Disnakertrans Sulteng			<i>Dinas Tenaga Kerja dan Transmigrasi Provinsi Sulawesi Tengah</i>
			<i>Bantuan Peralatan Usaha Menjahit. Kelompok Penjahit FARHANA Rp. 30.000.000 (Paket)</i>				1	30.000.000,00	<i>(-, KOTA PALU)</i>	PENDAPATAN ASLI DAERAH (PAD)			Disnakertrans Sulteng			<i>Dinas Tenaga Kerja dan Transmigrasi Provinsi Sulawesi Tengah</i>
			<i>Bantuan Peralatan Usaha Warung. Kelompok WARUNG NASI KUNING Rp. 25.000.000 (Paket)</i>				1	25.000.000,00	<i>(-, KOTA PALU)</i>	PENDAPATAN ASLI DAERAH (PAD)			Disnakertrans Sulteng			<i>Dinas Tenaga Kerja dan Transmigrasi Provinsi Sulawesi Tengah</i>
			<i>Pelatihan Menjahit Ibu PKK Desa Gimpu Kec. Kulawi Kab. Sigi Rp. 100.000.000,- (Paket)</i>				1	100.000.000,00	<i>(Pelatihan Menjahit Ibu PKK Desa Gimpu Kec. Kulawi Kab. Sigi, KAB. SIGI)</i>	PENDAPATAN ASLI DAERAH (PAD)			Disnakertrans Sulteng			<i>Dinas Tenaga Kerja dan Transmigrasi Provinsi Sulawesi Tengah</i>
			<i>Bantuan perlengkapan alat pecah Belah kelompok cemara Desa Tondo, Kec. Sirenja, Kab. Donggala Rp. 30.000.000 (Paket)</i>				1	30.000.000,00	<i>(-, KAB. DONGGALA)</i>	PENDAPATAN ASLI DAERAH (PAD)			asn			<i>Dinas Tenaga Kerja dan Transmigrasi Provinsi Sulawesi Tengah</i>
			<i>bantuan gelas rolex, pring batu kecil, prasmanan, gilingan mie elektrik, oven elpiji, mixer dan gilingan kelapa Rp.50.000.000 (Paket)</i>				1	50.000.000,00	<i>(-, KAB. DONGGALA)</i>	PENDAPATAN ASLI DAERAH (PAD)			asn			<i>Dinas Tenaga Kerja dan Transmigrasi Provinsi Sulawesi Tengah</i>
			<i>Bantuan Peralatan Catering Kelompok Mawar Desa Katulistiwa, Kec. Tinombo Selatan, Kab. Parigi Moutong Rp. 50.000.000 (Paket)</i>				1	50.000.000,00	<i>(Bantuan Peralatan Catering Kelompok Mawar Desa Katulistiwa, Kec. Tinombo Selatan, Kab. Parigi Moutong, KAB. PARIGI MOUTONG)</i>	PENDAPATAN ASLI DAERAH (PAD)			asn			<i>Dinas Tenaga Kerja dan Transmigrasi Provinsi Sulawesi Tengah</i>
			<i>Belanja Sewa Gedung dan Bangunan (Kegiatan)</i>				1	15.000.000,00	<i>(Kota Palu, KOTA PALU)</i>	Dana Transfer Umum-Dana Alokasi Umum			Dinakertrans			<i>Dinas Tenaga Kerja dan Transmigrasi Provinsi Sulawesi Tengah</i>
			<i>Bantuan Peralatan Usaha Warung. Kelompok WARUNG MAMA CECENG Rp. 30.000.000 (Paket)</i>				1	30.000.000,00	<i>(-, KOTA PALU)</i>	PENDAPATAN ASLI DAERAH (PAD)			asn			<i>Dinas Tenaga Kerja dan Transmigrasi Provinsi Sulawesi Tengah</i>
			<i>Bantuan Peralatan Usaha Kuliner. Kelompok Kuliner Melati Rp. 30.000.000 (Paket)</i>				1	30.000.000,00	<i>(-, KOTA PALU)</i>	PENDAPATAN ASLI DAERAH (PAD)			asn			<i>Dinas Tenaga Kerja dan Transmigrasi Provinsi Sulawesi Tengah</i>
			<i>Bantuan Peralatan Usaha Perbengkelan. Usaha BENGKEL RANDI Rp. 25.000.000 (Paket)</i>				1	25.000.000,00	<i>(-, KOTA PALU)</i>	PENDAPATAN ASLI DAERAH (PAD)			asn			<i>Dinas Tenaga Kerja dan Transmigrasi Provinsi Sulawesi Tengah</i>
			<i>Bantuan peralatan Kelompok Usaha Penjahit. Kelompok PENJAHIT ALDI Rp. 25.000.00 (Paket)</i>				1	25.000.000,00	<i>(-, KOTA PALU)</i>	PENDAPATAN ASLI DAERAH (PAD)			asn			<i>Dinas Tenaga Kerja dan Transmigrasi Provinsi Sulawesi Tengah</i>

NO	KODE	URUSAN/BIDANG URUSAN/PROGRAM/KEGIATAN/ SUB KEGIATAN	INDIKATOR PROGRAM/KEGIATAN/SUB KEGIATAN	Target Akhir Periode RPJMD	REALISASI CAPAIAN RKPD TAHUN 2022	PRAKIRAAN CAPAIAN TARGET RKPD TAHUN 2023	CAPAIAN KINERJA DAN KERANGKA PENDANAAN					KELOMPOK SASARAN	PRAKIRAAN MAJU RENCANA TAHUN 2025		PERANGKAT DAERAH PENANGGUNG JAWAB	
							TARGET 2024	PAGU INDIKATIF (Rp)	LOKASI	SUMBER DANA	PRIORITAS		TARGET	PAGU INDIKATIF (Rp)		
											NASIONAL					DAERAH
1	2	3	4	5	6	7	8	9	10	11	12	13	14	15	16	17
			Permohonan bantuan Prasmanan Rp.50.000.000 (Paket)				1	50.000.000,00	(-, KAB. SIGI)	PENDAPATAN ASLI DAERAH (PAD)			asn			Dinas Tenaga Kerja dan Transmigrasi Provinsi Sulawesi Tengah
			kelompok NOSAMVE SUVU bantuan usaha Kel. Duyu, Kec. Tatanga, Kota Palu (Paket)				1	25.000.000,00	(kelompok NOSAMVE SUVU bantuan usaha Kel. Duyu, Kec. Tatanga, Kota Palu, KOTA PALU)	PENDAPATAN ASLI DAERAH (PAD)			masyarakat			Dinas Tenaga Kerja dan Transmigrasi Provinsi Sulawesi Tengah
			Bantuan Peralatan Usaha Pertukangan. Kelompok HR MANDIRI Rp. 30.000.000 (Paket)				1	30.000.000,00	(-, KOTA PALU)	PENDAPATAN ASLI DAERAH (PAD)			Masyarakat			Dinas Tenaga Kerja dan Transmigrasi Provinsi Sulawesi Tengah
			Permohonan Bantuan Peralatan Usaha Catering Ibu Diana Jl. Gawalise Kel.Duyu Kec. Tatanga Kota Palu Rp. 10.000.000 (Paket)				1	10.000.000,00	(Permohonan Bantuan Peralatan Usaha Catering Ibu Diana Jl. Gawalise Kel.Duyu Kec. Tatanga Kota Palu, KOTA PALU)	PENDAPATAN ASLI DAERAH (PAD)			Masyarakat			Dinas Tenaga Kerja dan Transmigrasi Provinsi Sulawesi Tengah
			Bantuan Peralatan Perbengkelan. Kelompok BENGKEL ADIBA MOTOR Rp. 30.000.000 (Paket)				1	30.000.000,00	(-, KOTA PALU)	PENDAPATAN ASLI DAERAH (PAD)			Masyarakat			Dinas Tenaga Kerja dan Transmigrasi Provinsi Sulawesi Tengah
			Bantuan Peralatan Usaha Laundry. Kelompok usaha Laundry Bersama Rp. 30.000.000 (Paket)				1	30.000.000,00	(-, KOTA PALU)	PENDAPATAN ASLI DAERAH (PAD)			Masyarakat			Dinas Tenaga Kerja dan Transmigrasi Provinsi Sulawesi Tengah
			BANTUAN USAHA SEBAGAI PENUNJANG PENINGKATAN EKONOMI DI MASYARAKAT. Rp.200.000.000 (Paket)				1	200.000.000,00	(-, KAB. TOLI TOLI)	PENDAPATAN ASLI DAERAH (PAD)			Masyarakat			Dinas Tenaga Kerja dan Transmigrasi Provinsi Sulawesi Tengah
			bantuan peralatan laundry Rp.20.000.000 (Paket)				1	20.000.000,00	(-, KAB. TOLI TOLI)	PENDAPATAN ASLI DAERAH (PAD)			Masyarakat			Dinas Tenaga Kerja dan Transmigrasi Provinsi Sulawesi Tengah
			bantuan mesin korter poles,alat pembuka ban motor motor dan mobil, alat pres dan alat ban listrik Rp.30.000.000 (Paket)				1	30.000.000,00	(-, KAB. DONGGALA)	PENDAPATAN ASLI DAERAH (PAD)			Masyarakat			Dinas Tenaga Kerja dan Transmigrasi Provinsi Sulawesi Tengah
			catering/perabot kelompok bina wanita Desa Bolapapu, Kec Kulawi, Kab. Sigi Rp. 30.000.000 (Paket)				1	30.000.000,00	(catering/perabot kelompok bina wanita Desa Bolapapu, Kec Kulawi, Kab. Sigi, KAB. SIGI)	PENDAPATAN ASLI DAERAH (PAD)			Masyarakat			Dinas Tenaga Kerja dan Transmigrasi Provinsi Sulawesi Tengah
			Bantuan Peralatan Usaha Laundry. Kelompok GIO LAUNDRY Rp. 25.000.000 (Paket)				1	25.000.000,00	(-, KOTA PALU)	PENDAPATAN ASLI DAERAH (PAD)			Masyarakat			Dinas Tenaga Kerja dan Transmigrasi Provinsi Sulawesi Tengah
			Bantuan Peralatan Usaha Kuliner. Kelompok 555 FOOD Rp. 30.000.000 (Paket)				1	30.000.000,00	(-, KOTA PALU)	PENDAPATAN ASLI DAERAH (PAD)			Masyarakat			Dinas Tenaga Kerja dan Transmigrasi Provinsi Sulawesi Tengah
			Bantuan Peralatan Usaha Cuci Motor. Kelompok KASINTUVU Rp. 30.000.000 (Paket)				1	30.000.000,00	(-, KOTA PALU)	PENDAPATAN ASLI DAERAH (PAD)			Masyarakat			Dinas Tenaga Kerja dan Transmigrasi Provinsi Sulawesi Tengah

NO	KODE	URUSAN/BIDANG URUSAN/PROGRAM/KEGIATAN/ SUB KEGIATAN	INDIKATOR PROGRAM/KEGIATAN/SUB KEGIATAN	Target Akhir Periode RPJMD	REALISASI CAPAIAN RKPD TAHUN 2022	PRAKIRAAN CAPAIAN TARGET RKPD TAHUN 2023	CAPAIAN KINERJA DAN KERANGKA PENDANAAN						KELOMPOK SASARAN	PRAKIRAAN MAJU RENCANA TAHUN 2025		PERANGKAT DAERAH PENANGGUNG JAWAB
							TARGET 2024	PAGU INDIKATIF (Rp)	LOKASI	SUMBER DANA	PRIORITAS			TARGET	PAGU INDIKATIF (Rp)	
											NASIONAL	DAERAH				
1	2	3	4	5	6	7	8	9	10	11	12	13	14	15	16	17
			Bantuan Peralatan Usaha Jajanan. Kelompok Aneka Jajanan Famili Rp. 30.000.000 (Paket)				1	30.000.000,00	(-, KOTA PALU)	PENDAPATAN ASLI DAERAH (PAD)			Masyarakat			Dinas Tenaga Kerja dan Transmigrasi Provinsi Sulawesi Tengah
			Bantuan Peralatan Usaha Kuliner. Kelompok Kuliner Jeruk Manis Rp. 30.000.00 (Paket)				1	30.000.000,00	(-, KOTA PALU)	PENDAPATAN ASLI DAERAH (PAD)			Masyarakat			Dinas Tenaga Kerja dan Transmigrasi Provinsi Sulawesi Tengah
			bantuan peralatan mein planer,mesin router,mesin skap,mesin pahat, bor, mesin jigsaw, mesin stiket, mesin bor tangan Rp.30.000.000 (Paket)				1	30.000.000,00	(Desa Kalukubula, KAB. SIGI)	PENDAPATAN ASLI DAERAH (PAD)			Masyarakat			Dinas Tenaga Kerja dan Transmigrasi Provinsi Sulawesi Tengah
			Bantuan Peralatan Usaha Kuliner. Kelompok KULINER TIARA Rp. 25.000.000 (Paket)				1	25.000.000,00	(-, KOTA PALU)	PENDAPATAN ASLI DAERAH (PAD)			Masyarakat			Dinas Tenaga Kerja dan Transmigrasi Provinsi Sulawesi Tengah
			Permohonan Perlengkapan Pesta Rp.50.000.000 (Paket)				1	50.000.000,00	(-, KAB. SIGI)	PENDAPATAN ASLI DAERAH (PAD)			Masyarakat			Dinas Tenaga Kerja dan Transmigrasi Provinsi Sulawesi Tengah
			Bantuan Peralatan Usaha Penjahit. Kelompok Penjahit NAGAYA Rp. 35.000.000 (Paket)				1	35.000.000,00	(-, KOTA PALU)	PENDAPATAN ASLI DAERAH (PAD)			Masyarakat			Dinas Tenaga Kerja dan Transmigrasi Provinsi Sulawesi Tengah
			Bantuan Peralatan masak memasak jalan Bantilan Kecamatan palu barat Kota Palu Rp. 20.000.000 (Paket)				1	20.000.000,00	(Bantuan Peralatan masak memasak jalan Bantilan Kecamatan palu barat Kota Palu, KOTA PALU)	PENDAPATAN ASLI DAERAH (PAD)			Masyarakat			Dinas Tenaga Kerja dan Transmigrasi Provinsi Sulawesi Tengah
			Bantuan Peralatan Usaha Laundry. Kelompok Laundry DEDE Rp. 30.000.000 (Paket)				1	30.000.000,00	(-, KOTA PALU)	PENDAPATAN ASLI DAERAH (PAD)			Masyarakat			Dinas Tenaga Kerja dan Transmigrasi Provinsi Sulawesi Tengah
			Permohonan Bantuan Mesin Cup Sealer 4 Line Kelompok Bening Berkah Desa Bente Kec. Bungku Tengah Kab. Morowali Rp.150.000.000, (Paket)				4	150.000.000,00	(Permohonan Bantuan Mesin Cup Sealer 4 Line Kelompok Bening Berkah Desa Bente Kec. Bungku Tengah Kab. Morowali, KAB. MOROWALI)	PENDAPATAN ASLI DAERAH (PAD)			Masyarakat			Dinas Tenaga Kerja dan Transmigrasi Provinsi Sulawesi Tengah
			Permohonan Bantuan Pengadaan Etalase Kelompok UMKM Desa Tumora Kec. Poso Pesisir utara Kab. Poso Rp. 10.000.000,- (Paket)				1	10.000.000,00	(Permohonan Bantuan Pengadaan Etalase Kelompok UMKM Desa Tumora Kec. Poso Pesisir utara Kab. Poso, KAB. POSO)	PENDAPATAN ASLI DAERAH (PAD)			Masyarakat			Dinas Tenaga Kerja dan Transmigrasi Provinsi Sulawesi Tengah
			Bantuan Peralatan Usaha Mie Ayam Bakso. Kelompok Bakso 234 Rp. 25.000.000 (Paket)				1	25.000.000,00	(-, KOTA PALU)	PENDAPATAN ASLI DAERAH (PAD)			Masyarakat			Dinas Tenaga Kerja dan Transmigrasi Provinsi Sulawesi Tengah
			Bantuan Peralatan Usaha Kuliner. Kelompok MASLIAN Rp. 25.000.000 (Paket)				1	25.000.000,00	(-, KOTA PALU)	PENDAPATAN ASLI DAERAH (PAD)			Masyarakat			Dinas Tenaga Kerja dan Transmigrasi Provinsi Sulawesi Tengah

NO	KODE	URUSAN/BIDANG URUSAN/PROGRAM/KEGIATAN/ SUB KEGIATAN	INDIKATOR PROGRAM/KEGIATAN/SUB KEGIATAN	Target Akhir Periode RPJMD	REALISASI CAPAIAN RKPD TAHUN 2022	PRAKIRAAN CAPAIAN TARGET RKPD TAHUN 2023	CAPAIAN KINERJA DAN KERANGKA PENDANAAN					KELOMPOK SASARAN	PRAKIRAAN MAJU RENCANA TAHUN 2025		PERANGKAT DAERAH PENANGGUNG JAWAB	
							TARGET 2024	PAGU INDIKATIF (Rp)	LOKASI	SUMBER DANA	PRIORITAS		TARGET	PAGU INDIKATIF (Rp)		
											NASIONAL					DAERAH
1	2	3	4	5	6	7	8	9	10	11	12	13	14	15	16	17
			Permohonan Bantuan Peralatan Kuliner UMKM Kelompok Lapis Legit Mayank Kel. Petobo Kec. Palu Selatan Kota Palu Rp. 70.000.000,- (Paket)				1	70.000.000,00	(Permohonan Bantuan Peralatan Kuliner UMKM Kelompok Lapis Legit Mayank Kel. Petobo Kec. Palu Selatan Kota Palu, KOTA PALU)	PENDAPATAN ASLI DAERAH (PAD)			Masyarakat			Dinas Tenaga Kerja dan Transmigrasi Provinsi Sulawesi Tengah
			Bantuan Peralatan Usaha Kuliner. Kelompok MASAK CERIA Rp. 30.000.000 (Paket)				1	30.000.000,00	(-, KOTA PALU)	PENDAPATAN ASLI DAERAH (PAD)			Masyarakat			Dinas Tenaga Kerja dan Transmigrasi Provinsi Sulawesi Tengah
			Bantuan Peralatan Usaha Meubel Rotan. Kelompok SUBUR Rp. 30.000.000 (Paket)				1	30.000.000,00	(-, KOTA PALU)	PENDAPATAN ASLI DAERAH (PAD)			Masyarakat			Dinas Tenaga Kerja dan Transmigrasi Provinsi Sulawesi Tengah
			Bantuan Peralatan Usaha Warung. Kelompok ANGKRINGAN FIRA Rp. 30.000.000 (Paket)				1	30.000.000,00	(-, KOTA PALU)	PENDAPATAN ASLI DAERAH (PAD)			Masyarakat			Dinas Tenaga Kerja dan Transmigrasi Provinsi Sulawesi Tengah
			Bantuan Peralatan Usaha Reparasi Sadel Motor Mobil. Kelompok NUR JOK Rp.25.000.000 (Paket)				1	25.000.000,00	(-, KOTA PALU)	PENDAPATAN ASLI DAERAH (PAD)			Masyarakat			Dinas Tenaga Kerja dan Transmigrasi Provinsi Sulawesi Tengah
			Bantuan Peralatan Usaha Pertukangan. Kelompok ATENG MANDIRI Rp. 30.000.000 (Paket)				1	30.000.000,00	(-, KOTA PALU)	PENDAPATAN ASLI DAERAH (PAD)			Masyarakat			Dinas Tenaga Kerja dan Transmigrasi Provinsi Sulawesi Tengah
			Bantuan Peralatan Usaha Warung. Kelompok Warung MELAN Rp. 25.000.000 (Paket)				1	25.000.000,00	(-, KOTA PALU)	PENDAPATAN ASLI DAERAH (PAD)			Masyarakat			Dinas Tenaga Kerja dan Transmigrasi Provinsi Sulawesi Tengah
			Permohonan Bantuan Perlengkapan Usaha Laundry Karpet Fine Laundry Jl. Mangga Dua Kel.Siranindi Kec. Palu Barat Kota Palu Rp. 15.000.000,- (Paket)				1	15.000.000,00	(Permohonan Bantuan Perlengkapan Usaha Laundry Karpet Fine Laundry Jl. Mangga Dua Kel.Siranindi Kec. Palu Barat Kota Palu, KOTA PALU)	PENDAPATAN ASLI DAERAH (PAD)			Masyarakat			Dinas Tenaga Kerja dan Transmigrasi Provinsi Sulawesi Tengah
			Permohonan Bantuan Perlengkapan Usaha Bakuku Catering Jl. Bakuku Lrg. II Kel.Boyaoge Kec. Tatanga Kota Palu Rp.15.000.000 (Paket)				1	15.000.000,00	(Permohonan Bantuan Perlengkapan Usaha Bakuku Catering Jl. Bakuku Lrg. II Kel.Boyaoge Kec. Tatanga Kota Palu, KOTA PALU)	Dana Transfer Umum-Dana Alokasi Umum			Disnakertrans			Dinas Tenaga Kerja dan Transmigrasi Provinsi Sulawesi Tengah
			Bantuan Peralatan Usaha Menjahit. Kelompok BERKAH TAYLOR Rp. 50.000.000 (Paket)				1	50.000.000,00	(-, KOTA PALU)	PENDAPATAN ASLI DAERAH (PAD)			Masyarakat			Dinas Tenaga Kerja dan Transmigrasi Provinsi Sulawesi Tengah
			Bantuan peralatan perbengkelan (Motor) (Paket)				1	25.000.000,00	(Desa Lolu, Kec. biromaru, Kab. Sigi, KAB. PARIGI MOUTONG)	PENDAPATAN ASLI DAERAH (PAD)			Masyarakat			Dinas Tenaga Kerja dan Transmigrasi Provinsi Sulawesi Tengah
			Permohonan Bantuan Peralatan Usaha Roti Bakar Hoki 19 Kel. Talise Kec. Mantikulore Kota Palu Rp. 20.000.000 (Paket)				1	20.000.000,00	(Permohonan Bantuan Peralatan Usaha Roti Bakar Hoki 19 Kel. Talise Kec. Mantikulore Kota Palu, KOTA PALU)	PENDAPATAN ASLI DAERAH (PAD)			Masyarakat			Dinas Tenaga Kerja dan Transmigrasi Provinsi Sulawesi Tengah

NO	KODE	URUSAN/BIDANG URUSAN/PROGRAM/KEGIATAN/ SUB KEGIATAN	INDIKATOR PROGRAM/KEGIATAN/SUB KEGIATAN	Target Akhir Periode RPJMD	REALISASI CAPAIAN RKPD TAHUN 2022	PRAKIRAAN CAPAIAN TARGET RKPD TAHUN 2023	CAPAIAN KINERJA DAN KERANGKA PENDANAAN					KELOMPOK SASARAN	PRAKIRAAN MAJU RENCANA TAHUN 2025		PERANGKAT DAERAH PENANGGUNG JAWAB	
							TARGET 2024	PAGU INDIKATIF (Rp)	LOKASI	SUMBER DANA	PRIORITAS		TARGET	PAGU INDIKATIF (Rp)		
											NASIONAL					DAERAH
1	2	3	4	5	6	7	8	9	10	11	12	13	14	15	16	17
			Permohonan Bantuan Alat Spiner untuk keripik dan Peras Jeruk Kel. Moengko Lama Kec. Poso kota Kab. Poso Rp. 15.000.000,- (Paket)				1	15.000.000,00	(Permohonan Bantuan Alat Spiner untuk keripik dan Peras Jeruk Kel. Moengko Lama Kec. Poso kota Kab. Poso Rp., KAB. POSO)	PENDAPATAN ASLI DAERAH (PAD)			Masyarakat			Dinas Tenaga Kerja dan Transmigrasi Provinsi Sulawesi Tengah
			Bantuan Peralatan Usaha Laundry. Kelompok LAUNDRY FIHRA Rp. 30.000.000 (Paket)				1	30.000.000,00	(-, KOTA PALU)	PENDAPATAN ASLI DAERAH (PAD)			Masyarakat			Dinas Tenaga Kerja dan Transmigrasi Provinsi Sulawesi Tengah
			Bantuan Peralatan Usaha Pedagang Keliling. Kelompok MAS SABAR Rp. 30.000.000 (Paket)				1	30.000.000,00	(-, KOTA PALU)	PENDAPATAN ASLI DAERAH (PAD)			Masyarakat			Dinas Tenaga Kerja dan Transmigrasi Provinsi Sulawesi Tengah
			Bantuan Peralatan Usaha Kuliner. Kelompok TERAS NANGKA Rp.30.000.000 (Paket)				1	30.000.000,00	(-, KOTA PALU)	PENDAPATAN ASLI DAERAH (PAD)			Masyarakat			Dinas Tenaga Kerja dan Transmigrasi Provinsi Sulawesi Tengah
			Bantuan Peralatan Usaha Warung. Kelompok WARUNG JOKO Rp. 30.000.000 (Paket)				1	30.000.000,00	(-, KOTA PALU)	PENDAPATAN ASLI DAERAH (PAD)			Masyarakat			Dinas Tenaga Kerja dan Transmigrasi Provinsi Sulawesi Tengah
			Belanja Perjalanan Dinas Dalam Rangka Identifikasi, Pendampingan , Monitoring Wira Usaha Baru (kabupaten/kota)				13	45.000.000,00	(Kota Palu, KOTA PALU)	Dana Transfer Umum-Dana Alokasi Umum			Wirausaha Baru			Dinas Tenaga Kerja dan Transmigrasi Provinsi Sulawesi Tengah
			Bantuan Peralatan Usaha Warung. Kelompok WARUNG SRI PANGERAN Rp. 25.000.000 (Paket)				1	25.000.000,00	(-, KOTA PALU)	PENDAPATAN ASLI DAERAH (PAD)			Masyarakat			Dinas Tenaga Kerja dan Transmigrasi Provinsi Sulawesi Tengah
			Bantuan Peralatan Usaha Cuci Motor. Kelompok Cuci Motor SIGMA Rp. 25.000.000 (Paket)				1	25.000.000,00	(-, KOTA PALU)	PENDAPATAN ASLI DAERAH (PAD)			Masyarakat			Dinas Tenaga Kerja dan Transmigrasi Provinsi Sulawesi Tengah
			bantuan usaha laundry kelompok masiddi huntap ganti Kel. Ganti, Kec. banawa, kab. Donggala Rp. 30.000.000 (Paket)				1	30.000.000,00	(bantuan usaha laundry kelompok masiddi huntap ganti Kel. Ganti, Kec. banawa, kab. Donggala, KAB. DONGGALA)	PENDAPATAN ASLI DAERAH (PAD)			Masyarakat			Dinas Tenaga Kerja dan Transmigrasi Provinsi Sulawesi Tengah
			Permohonan Bantuan Peralatan Usaha Kopi Tagara Coffe Space Kel.Lolu Utara Kec. Palu Timur Kota Palu Rp. 20.000.000,- (Paket)				1	20.000.000,00	(Permohonan Bantuan Peralatan Usaha Kopi Tagara Coffe Space Kel.Lolu Utara Kec. Palu Timur Kota Palu, KOTA PALU)	PENDAPATAN ASLI DAERAH (PAD)			Masyarakat			Dinas Tenaga Kerja dan Transmigrasi Provinsi Sulawesi Tengah
			Permohonan Bantuan Peralatan Usaha Nasi Kuning Jl. Gawalise Kel.Duyu Kec. Tatanga Kota Palu Rp. 10.000.000,- (Paket)				1	10.000.000,00	(Permohonan Bantuan Peralatan Usaha Nasi Kuning Jl. Gawalise Kel.Duyu Kec. Tatanga Kota Palu, KOTA PALU)	PENDAPATAN ASLI DAERAH (PAD)			Masyarakat			Dinas Tenaga Kerja dan Transmigrasi Provinsi Sulawesi Tengah
			Bantuan Peralatan Usaha Kue. Kelompok MY PIA MOE Rp. 25.000.000 (Paket)				1	25.000.000,00	(-, KOTA PALU)	PENDAPATAN ASLI DAERAH (PAD)			Masyarakat			Dinas Tenaga Kerja dan Transmigrasi Provinsi Sulawesi Tengah
			Bantuan Peralatan Usaha Perbengkelan. Kelompok RIDHO BENGKEL Rp. 30.000.000 (Paket)				1	30.000.000,00	(-, KOTA PALU)	PENDAPATAN ASLI DAERAH (PAD)			Masyarakat			Dinas Tenaga Kerja dan Transmigrasi Provinsi Sulawesi Tengah

NO	KODE	URUSAN/BIDANG URUSAN/PROGRAM/KEGIATAN/ SUB KEGIATAN	INDIKATOR PROGRAM/KEGIATAN/SUB KEGIATAN	Target Akhir Periode RPJMD	REALISASI CAPAIAN RKPD TAHUN 2022	PRAKIRAAN CAPAIAN TARGET RKPD TAHUN 2023	CAPAIAN KINERJA DAN KERANGKA PENDANAAN						KELOMPOK SASARAN	PRAKIRAAN MAJU RENCANA TAHUN 2025		PERANGKAT DAERAH PENANGGUNG JAWAB
							TARGET 2024	PAGU INDIKATIF (Rp)	LOKASI	SUMBER DANA	PRIORITAS			TARGET	PAGU INDIKATIF (Rp)	
											NASIONAL	DAERAH				
1	2	3	4	5	6	7	8	9	10	11	12	13	14	15	16	17
			<i>bantuanperalatan mesin jahit dan mesin obras Rp. 22.000.000 (Paket)</i>				1	22.000.000,00	(-, KAB. DONGGALA)	PENDAPATAN ASLI DAERAH (PAD)			Masyarakat			Dinas Tenaga Kerja dan Transmigrasi Provinsi Sulawesi Tengah
			<i>bantuan mesin jahit manual, mesin obras, mesin neci, strika uap, pres kancing, gunting,da meteran kain Rp. 25.000.000 (Paket)</i>				1	25.000.000,00	(-, KAB. DONGGALA)	PENDAPATAN ASLI DAERAH (PAD)			Masyarakat			Dinas Tenaga Kerja dan Transmigrasi Provinsi Sulawesi Tengah
			<i>Bantuan Peralatan Usaha Perbengkelan. Kelompok Bengkel Las NOSARARA Rp. 30.000.000 (Paket)</i>				1	30.000.000,00	(-, KOTA PALU)	PENDAPATAN ASLI DAERAH (PAD)			Masyarakat			Dinas Tenaga Kerja dan Transmigrasi Provinsi Sulawesi Tengah
			<i>Bantuan Peralatan Usaha Kuliner. Kelompok KULINER TAGARI Rp.30.000.000 (Paket)</i>				1	30.000.000,00	(-, KOTA PALU)	PENDAPATAN ASLI DAERAH (PAD)			Masyarakat			Dinas Tenaga Kerja dan Transmigrasi Provinsi Sulawesi Tengah
			<i>kelompok Mombine bantuan usaha Kel. Watusampu, Kec. Ulujadi Kota Palu (Paket)</i>				1	20.000.000,00	(kelompok Mombine bantuan usaha Kel. Watusampu, Kec. Ulujadi Kota Palu, KOTA PALU)	PENDAPATAN ASLI DAERAH (PAD)			Masyarakat			Dinas Tenaga Kerja dan Transmigrasi Provinsi Sulawesi Tengah
			<i>peralatan/modal usaha (Paket)</i>				1	20.000.000,00	(Kelompok NABILA bantuan usaha Kelurahan Lolo Utara, Kec. Palu Timur, Kota Palu, KOTA PALU)	PENDAPATAN ASLI DAERAH (PAD)			Masyarakat			Dinas Tenaga Kerja dan Transmigrasi Provinsi Sulawesi Tengah
			<i>Bantuan Peralatan Usaha Warung. Kelompok BINTE PALU Rp. 25.000.000 (Paket)</i>				1	25.000.000,00	(Bantuan Peralatan Usaha Warung. Kelompok BINTE PALU, KOTA PALU)	PENDAPATAN ASLI DAERAH (PAD)			Masyarakat			Dinas Tenaga Kerja dan Transmigrasi Provinsi Sulawesi Tengah
			<i>Belanja Honorarium Penanggungjawaban Pengelola Keuangan (Bulan)</i>				12	34.500.000,00	(Kota Palu, KOTA PALU)	Dana Transfer Umum-Dana Alokasi Umum			Disnakertrans			Dinas Tenaga Kerja dan Transmigrasi Provinsi Sulawesi Tengah
			<i>Bantuan Peralatan Usaha Perbengkelan. Usaha Perbengkelan AMAS Rp. 25.000.000 (Paket)</i>				1	25.000.000,00	(-, KOTA PALU)	PENDAPATAN ASLI DAERAH (PAD)			Masyarakat			Dinas Tenaga Kerja dan Transmigrasi Provinsi Sulawesi Tengah
			<i>Mesin sensor, Planer merk oskar, somel mini merk total, skap listrik merk boch, sirkel merk boch, bor merk boch, amplas bundar, gurinda merk total Rp. 65.000.000 (Paket)</i>				1	65.000.000,00	(-, KAB. PARIGI MOUTONG)	PENDAPATAN ASLI DAERAH (PAD)			Masyarakat			Dinas Tenaga Kerja dan Transmigrasi Provinsi Sulawesi Tengah
			<i>Permohonan Bantuan Kulkas Frezer Kelompok Bantaya Indah, Kelurahan Bantaya, Kec. Parigi, Kab. Parigi Moutong Rp. 100.000.000 (Paket)</i>				1	100.000.000,00	(Permohonan Bantuan Kulkas Frezer Kelompok Bantaya Indah, Kelurahan Bantaya, Kec. Parigi, Kab. Parigi Moutong, KAB. PARIGI MOUTONG)	PENDAPATAN ASLI DAERAH (PAD)			Masyarakat			Dinas Tenaga Kerja dan Transmigrasi Provinsi Sulawesi Tengah
			<i>Bantuan Bengkel Motor (Paket)</i>				1	25.000.000,00	(Bantuan Bengkel Motor Kelompok Semangat Muda Desa Bugis, Kec. Mepanga, Kab. Parigi Moutong, KAB. PARIGI MOUTONG)	PENDAPATAN ASLI DAERAH (PAD)			Masyarakat			Dinas Tenaga Kerja dan Transmigrasi Provinsi Sulawesi Tengah

NO	KODE	URUSAN/BIDANG URUSAN/PROGRAM/KEGIATAN/ SUB KEGIATAN	INDIKATOR PROGRAM/KEGIATAN/SUB KEGIATAN	Target Akhir Periode RPJMD	REALISASI CAPAIAN RKPD TAHUN 2022	PRAKIRAAN CAPAIAN TARGET RKPD TAHUN 2023	CAPAIAN KINERJA DAN KERANGKA PENDANAAN						KELOMPOK SASARAN	PRAKIRAAN MAJU RENCANA TAHUN 2025		PERANGKAT DAERAH PENANGGUNG JAWAB
							TARGET 2024	PAGU INDIKATIF (Rp)	LOKASI	SUMBER DANA	PRIORITAS			TARGET	PAGU INDIKATIF (Rp)	
											NASIONAL	DAERAH				
1	2	3	4	5	6	7	8	9	10	11	12	13	14	15	16	17
			Jumlah LPTKS yang dilakukan Pengawasan dan Pengendalian sesuai dengan Aturan yang Berlaku (Lembaga) Belanja Alat/Bahan untuk Kegiatan Kantor - Bahan Cetak (Bulan) Belanja Perjalanan Dinas Pengawasan dan Pengendalian LPTKS (kabupaten/kota)				12 4	5.000.000,00 20.000.000,00	(Kota Palu, SULAWESI TENGAH) (Kota Palu, KOTA PALU)	Dana Transfer Umum-Dana Alokasi Umum Dana Transfer Umum-Dana Alokasi Umum			Disnakertrans Disnakertrans			Dinas Tenaga Kerja dan Transmigrasi Provinsi Sulawesi Tengah Dinas Tenaga Kerja dan Transmigrasi Provinsi Sulawesi Tengah Dinas Tenaga Kerja dan Transmigrasi Provinsi Sulawesi Tengah
	2.07.04.1.03	Pengelolaan Informasi Pasar Kerja						275.500.000,00								-
	2.07.04.1.03.0002	Pelayanan dan Penyediaan Informasi Pasar Kerja Online	Jumlah Pencari dan Pemberi Kerja Yang Terdaftar Dalam Pasar Kerja Melalui Sistem Online (KarirHub) (Orang) Belanja Pembuatan Aplikasi Ketenagakerjaan (Paket) Belanja Kawat/Faksimili/Internet/TV Berlangganan (Bulan) Belanja Perjalanan Dinas Biasa dalam Rangka Pelayanan dan Penyediaan Informasi Pasar Kerja (kabupaten/kota) Belanja Alat/Bahan untuk Kegiatan kantor-Alat Tulis Kantor (kegiatan)				1 12 13 1	51.000.000,00 5.000.000,00 17.500.000,00 2.000.000,00	(Kota Palu, KOTA PALU) (Kota Palu, KOTA PALU) (13 Kab / Kota, SULAWESI TENGAH) (Kota Palu, KOTA PALU)	Dana Transfer Umum-Dana Alokasi Umum Dana Transfer Umum-Dana Alokasi Umum Dana Transfer Umum-Dana Alokasi Umum Dana Transfer Umum-Dana Alokasi Umum			Disnakertrans Disnakertrans Disnakertrans Disnakertrans			Dinas Tenaga Kerja dan Transmigrasi Provinsi Sulawesi Tengah Dinas Tenaga Kerja dan Transmigrasi Provinsi Sulawesi Tengah Dinas Tenaga Kerja dan Transmigrasi Provinsi Sulawesi Tengah Dinas Tenaga Kerja dan Transmigrasi Provinsi Sulawesi Tengah
	2.07.04.1.03.0003	Job Fair/Bursa Kerja	Jumlah Pencari Kerja yang Mendapatkan Pekerjaan Melalui Job Fair/Bursa Kerja (Orang) Belanja Alat/Bahan untuk Kegiatan kantor-Alat Tulis Kantor (Kegiatan) Belanja Sewa Bangunan Gedung Tempat Pertemuan (Paket) Belanja Alat/Bahan untuk Kegiatan kantor-Perabot Kantor (Paket) Belanja Perjalanan Dinas Dalam Rangka Identifikasi Perusahaan Mitra Job Fair (kabupaten/kota)				1 1 1 13	35.000.000,00 45.000.000,00 16.000.000,00 20.000.000,00	(Kota Palu, SULAWESI TENGAH) (Kota Palu, KOTA PALU) (Kota Palu, KOTA PALU) (Kab / Kota, SULAWESI TENGAH)	Dana Transfer Umum-Dana Alokasi Umum Dana Transfer Umum-Dana Alokasi Umum Dana Transfer Umum-Dana Alokasi Umum Dana Transfer Umum-Dana Alokasi Umum			Disnakertrans Disnakertrans Disnakertrans Disnakertrans			Dinas Tenaga Kerja dan Transmigrasi Provinsi Sulawesi Tengah Dinas Tenaga Kerja dan Transmigrasi Provinsi Sulawesi Tengah Dinas Tenaga Kerja dan Transmigrasi Provinsi Sulawesi Tengah Dinas Tenaga Kerja dan Transmigrasi Provinsi Sulawesi Tengah

NO	KODE	URUSAN/BIDANG URUSAN/PROGRAM/KEGIATAN/ SUB KEGIATAN	INDIKATOR PROGRAM/KEGIATAN/SUB KEGIATAN	Target Akhir Periode RPJMD	REALISASI CAPAIAN RKPD TAHUN 2022	PRAKIRAAN CAPAIAN TARGET RKPD TAHUN 2023	CAPAIAN KINERJA DAN KERANGKA PENDANAAN					KELOMPOK SASARAN	PRAKIRAAN MAJU RENCANA TAHUN 2025		PERANGKAT DAERAH PENANGGUNG JAWAB				
							TARGET 2024	PAGU INDIKATIF (Rp)	LOKASI	SUMBER DANA	PRIORITAS		TARGET	PAGU INDIKATIF (Rp)					
											NASIONAL					DAERAH			
1	2	3	4	5	6	7	8	9	10	11	12	13	14	15	16	17			
2.07.06.1.01.0001		Pengawasan Pelaksanaan Norma Kerja di Perusahaan	Jumlah Perusahaan yang Menerapkan Norma Ketenagakerjaan di Perusahaan (Termasuk Perusahaan yang Mempekerjakan TKA) (Perusahaan)					510.000.000,00									UPT. Pengawasan Ketenagakerjaan Wilayah I		
			<i>belanja perjalanan dinas dalam rangka pengawasan ketenagakerjaan (Perusahaan)</i>				250	210.000.000,00	(Kab/Kota, SULAWESI TENGAH)	Dana Transfer Umum-Dana Alokasi Umum			perusahaan					UPT. Pengawasan Ketenagakerjaan Wilayah I	
			Jumlah Perusahaan yang Menerapkan Norma Ketenagakerjaan di Perusahaan (Termasuk Perusahaan yang Mempekerjakan TKA) (Perusahaan)																UPT. Pengawasan Ketenagakerjaan Wilayah II
			<i>Perjalanan dinas dalam rangka Pengawasan Ketenagakerjaan (Perusahaan)</i>				250	300.000.000,00	(Kab/Kota, SULAWESI TENGAH)	Dana Transfer Umum-Dana Alokasi Umum			UPT. WASNAKER II					UPT. Pengawasan Ketenagakerjaan Wilayah II	
2.07.06.1.01.0002		Penegakan Hukum Ketenagakerjaan di Perusahaan	Jumlah Kasus Permasalahan Hukum yang Diselesaikan (Kasus)					100.000.000,00									Dinas Tenaga Kerja dan Transmigrasi Provinsi Sulawesi Tengah		
			<i>Belanja Perjalanan Dinas Dalam Rangka Penegakan Hukum Ketenagakerjaan di Perusahaan (kabupaten/kota)</i>				13	54.370.000,00	(Kab / Kota, SULAWESI TENGAH)	Dana Transfer Umum-Dana Alokasi Umum			Perusahaan				Dinas Tenaga Kerja dan Transmigrasi Provinsi Sulawesi Tengah		
			<i>Belanja Modal Komputer / Notebook (Paket)</i>				1	19.595.200,00	(Kota Palu, KOTA PALU)	Dana Transfer Umum-Dana Alokasi Umum			Dinakertrans				Dinas Tenaga Kerja dan Transmigrasi Provinsi Sulawesi Tengah		
			<i>Belanja Honorarium PPTK (Bulan)</i>				12	15.600.000,00	(Kota Palu, SULAWESI TENGAH)	Dana Transfer Umum-Dana Alokasi Umum			Disnakertrans				Dinas Tenaga Kerja dan Transmigrasi Provinsi Sulawesi Tengah		
			<i>Belanja ATK, Fotocopy (Bulan)</i>				12	10.434.800,00	(Kota Palu, KOTA PALU)	Dana Transfer Umum-Dana Alokasi Umum			Disnakertrans					Dinas Tenaga Kerja dan Transmigrasi Provinsi Sulawesi Tengah	
2.07.06.1.01.0003		Pelayanan Keselamatan dan Kesehatan Kerja di Perusahaan	Jumlah Perusahaan yang Menerapkan K3 (Perusahaan)					610.000.000,00									Dinas Tenaga Kerja dan Transmigrasi Provinsi Sulawesi Tengah		
			<i>Belanja Perjalanan Dinas Dalam Rangka Pelayanan Keselamatan dan Kesehatan Kerja di Perusahaan (kabupaten/kota)</i>				13	69.000.000,00	(Kab / Kota, SULAWESI TENGAH)	Dana Transfer Umum-Dana Alokasi Umum			Disnakertrans				Dinas Tenaga Kerja dan Transmigrasi Provinsi Sulawesi Tengah		
			<i>Belanja Modal Peralatan Komputer / Printer (Unit)</i>				3	20.000.000,00	(Kota Palu, KOTA PALU)	Dana Transfer Umum-Dana Alokasi Umum			Disnakertrans				Dinas Tenaga Kerja dan Transmigrasi Provinsi Sulawesi Tengah		
			<i>Belanja Sewa Gedung Pertemuan (Kegiatan)</i>				2	35.000.000,00	(Kota Palu, KOTA PALU)	Dana Transfer Umum-Dana Alokasi Umum			Disnakertrans				Dinas Tenaga Kerja dan Transmigrasi Provinsi Sulawesi Tengah		

NO	KODE	URUSAN/BIDANG URUSAN/PROGRAM/KEGIATAN/ SUB KEGIATAN	INDIKATOR PROGRAM/KEGIATAN/SUB KEGIATAN	Target Akhir Periode RPJMD	REALISASI CAPAIAN RKPD TAHUN 2022	PRAKIRAAN CAPAIAN TARGET RKPD TAHUN 2023	CAPAIAN KINERJA DAN KERANGKA PENDANAAN					KELOMPOK SASARAN	PRAKIRAAN MAJU RENCANA TAHUN 2025		PERANGKAT DAERAH PENANGGUNG JAWAB		
							TARGET 2024	PAGU INDIKATIF (Rp)	LOKASI	SUMBER DANA	PRIORITAS		TARGET	PAGU INDIKATIF (Rp)			
											NASIONAL					DAERAH	
1	2	3	4	5	6	7	8	9	10	11	12	13	14	15	16	17	
			<i>Belanja ATK / Cetak dan Penggandaan (Bulan)</i> <i>Jumlah Perusahaan yang Menerapkan K3 (Perusahaan)</i> <i>BElanja Perjalanan Dinas Dalam Rangka Pengawasan Ketenagakerjaan (Perusahaan)</i> <i>Jumlah Perusahaan yang Menerapkan K3 (Perusahaan)</i> <i>Belanja Perjalanan Dinas dalam Rangka Pengawasan Ketenagakerjaan yang Menerapkan K3 (Perusahaan)</i>				12	26.000.000,00	(Kota Palu, SULAWESI TENGAH)	Dana Transfer Umum-Dana Alokasi Umum			Disnakertrans			Dinas Tenaga Kerja dan Transmigrasi Provinsi Sulawesi Tengah UPT. Pengawasan Ketenagakerjaan Wilayah I UPT. Pengawasan Ketenagakerjaan Wilayah I UPT. Pengawasan Ketenagakerjaan Wilayah II UPT. Pengawasan Ketenagakerjaan Wilayah II	
	2.08	URUSAN PEMERINTAHAN BIDANG PEMBERDAYAAN PEREMPUAN DAN PERLINDUNGAN ANAK						16.718.771.508,00							41.936.821.272,00		
1.	2.08.01	PROGRAM PENUNJANG URUSAN PEMERINTAHAN DAERAH PROVINSI	<i>Indeks Reformasi Birokrasi Perangkat Daerah (Indeks)</i> <i>Indeks Reformasi Birokrasi Perangkat Daerah (Indeks)</i>					12.265.970.658,00					Meningkatkan Sumber Daya Manusia Yang Berkualitas Dan Berdaya Saing			28.790.288.286,00	Dinas Pemberdayaan Perempuan dan Perlindungan Anak Provinsi Sulawesi Tengah UPT Perlindungan Perempuan dan Anak
	2.08.01.1.01	Perencanaan, Penganggaran, dan Evaluasi Kinerja Perangkat Daerah						423.553.600,00					Meningkatkan Sumber Daya Manusia Yang Berkualitas Dan Berdaya Saing			1.053.479.120,00	
	2.08.01.1.01.0001	Penyusunan Dokumen Perencanaan Perangkat Daerah	<i>SAKIP (Angka)</i> <i>Jumlah Dokumen Perencanaan Perangkat Daerah (Dokumen)</i>					35.542.000,00	(KOTA PALU, SULAWESI TENGAH)				Meningkatkan Sumber Daya Manusia Yang Berkualitas Dan Berdaya Saing			122.619.900,00	Dinas Pemberdayaan Perempuan dan Perlindungan Anak Provinsi Sulawesi Tengah Dinas Pemberdayaan Perempuan dan Perlindungan Anak Provinsi Sulawesi Tengah

NO	KODE	URUSAN/BIDANG URUSAN/PROGRAM/KEGIATAN/ SUB KEGIATAN	INDIKATOR PROGRAM/KEGIATAN/SUB KEGIATAN	Target Akhir Periode RPJMD	REALISASI CAPAIAN RKPD TAHUN 2022	PRAKIRAAN CAPAIAN TARGET RKPD TAHUN 2023	CAPAIAN KINERJA DAN KERANGKA PENDANAAN					KELOMPOK SASARAN	PRAKIRAAN MAJU RENCANA TAHUN 2025		PERANGKAT DAERAH PENANGGUNG JAWAB	
							TARGET 2024	PAGU INDIKATIF (Rp)	LOKASI	SUMBER DANA	PRIORITAS		TARGET	PAGU INDIKATIF (Rp)		
											NASIONAL					DAERAH
1	2	3	4	5	6	7	8	9	10	11	12	13	14	15	16	17
			<i>Belanja Perjalanan Dinas Dalam Kota (Laporan)</i>				1	1.050.000,00	(Kota Palu, SULAWESI TENGAH)	Dana Transfer Umum-Dana Alokasi Umum			Perangkat Daerah			<i>Dinas Pemberdayaan Perempuan dan Perlindungan Anak Provinsi Sulawesi Tengah</i>
	2.08.01.1.02	Administrasi Keuangan Perangkat Daerah						10.048.954.358,00			Meningkatkan Sumber Daya Manusia Yang Berkualitas Dan Berdaya Saing				19.408.332.195,00	
			<i>SAKIP (Angka)</i>				80		(KOTA PALU, SULAWESI TENGAH)					83		<i>Dinas Pemberdayaan Perempuan dan Perlindungan Anak Provinsi Sulawesi Tengah</i>
			<i>Penyediaan Administrasi Pelaksanaan Tugas ASN (Dokumen)</i>				1		(Sulawesi Tengah, KOTA PALU)					1		<i>UPT Perlindungan Perempuan dan Anak</i>
	2.08.01.1.02.0001	Penyediaan Gaji dan Tunjangan ASN						8.415.280.658,00			Meningkatkan Sumber Daya Manusia Yang Berkualitas Dan Berdaya Saing				9.677.572.756,00	
			<i>Jumlah Orang yang Menerima Gaji dan Tunjangan ASN (Orang/ Bulan)</i>		12.00	12.00	12.00		(Kota Palu, SULAWESI TENGAH)					12.00		<i>Dinas Pemberdayaan Perempuan dan Perlindungan Anak Provinsi Sulawesi Tengah</i>
			<i>Belanja Gaji Pokok ASN (Bulan)</i>				12	8.415.280.658,00	(Kota Palu, SULAWESI TENGAH)	PENDAPATAN ASLI DAERAH (PAD), Dana Transfer Umum-Dana Alokasi Umum, Sisa Lebih Perhitungan Anggaran Tahun Sebelumnya			Perangkat Daerah			<i>Dinas Pemberdayaan Perempuan dan Perlindungan Anak Provinsi Sulawesi Tengah</i>
	2.08.01.1.02.0002	Penyediaan Administrasi Pelaksanaan Tugas ASN						1.317.050.000,00			Meningkatkan Sumber Daya Manusia Yang Berkualitas Dan Berdaya Saing				8.521.500.000,00	
			<i>Jumlah Dokumen Hasil Penyediaan Administrasi Pelaksanaan Tugas ASN (Dokumen)</i>		0	0										<i>UPT Perlindungan Perempuan dan Anak</i>
			<i>Honorarium Tim Pelaksana Kegiatan dan Sekretariat Tim Pelaksana Kegiatan (Orang)</i>				6	2.050.000,00	(Sulawesi Tengah, SULAWESI TENGAH)	Dana Transfer Umum-Dana Alokasi Umum			Perangkat Daerah			<i>UPT Perlindungan Perempuan dan Anak</i>
			<i>Belanja Jasa Tenaga Ahli (Orang)</i>				1	30.000.000,00	(Sulawesi Tengah, SULAWESI TENGAH)	Dana Transfer Umum-Dana Alokasi Umum			Perangkat Daerah			<i>UPT Perlindungan Perempuan dan Anak</i>
			<i>Jumlah Dokumen Hasil Penyediaan Administrasi Pelaksanaan Tugas ASN (Dokumen)</i>		1.00	1.00	1.00		(Kota Palu, SULAWESI TENGAH)					1.00		<i>Dinas Pemberdayaan Perempuan dan Perlindungan Anak Provinsi Sulawesi Tengah</i>

NO	KODE	URUSAN/BIDANG URUSAN/PROGRAM/KEGIATAN/ SUB KEGIATAN	INDIKATOR PROGRAM/KEGIATAN/SUB KEGIATAN	Target Akhir Periode RPJMD	REALISASI CAPAIAN RKPD TAHUN 2022	PRAKIRAAN CAPAIAN TARGET RKPD TAHUN 2023	CAPAIAN KINERJA DAN KERANGKA PENDANAAN						KELOMPOK SASARAN	PRAKIRAAN MAJU RENCANA TAHUN 2025		PERANGKAT DAERAH PENANGGUNG JAWAB
							TARGET 2024	PAGU INDIKATIF (Rp)	LOKASI	SUMBER DANA	PRIORITAS			TARGET	PAGU INDIKATIF (Rp)	
											NASIONAL	DAERAH				
1	2	3	4	5	6	7	8	9	10	11	12	13	14	15	16	17
			Honorarium Pengadaan Barang/Jasa (Bulan)				12	8.160.000,00	(Kota Palu, SULAWESI TENGAH)	Dana Transfer Umum-Dana Alokasi Umum			Perangkat Daerah			Dinas Pemberdayaan Perempuan dan Perlindungan Anak Provinsi Sulawesi Tengah
			Belanja Jasa Tenaga Pelayanan Umum (Bulan)				12	1.088.570.000,00	(Kota Palu, SULAWESI TENGAH)	Dana Transfer Umum-Dana Alokasi Umum, Sisa Lebih Perhitungan Anggaran Tahun Sebelumnya			Perangkat Daerah			Dinas Pemberdayaan Perempuan dan Perlindungan Anak Provinsi Sulawesi Tengah
			Honorarium Tim Pelaksana Kegiatan dan Sekretariat Tim Pelaksana Kegiatan (Bulan)				12	30.000.000,00	(Kota Palu, SULAWESI TENGAH)	Dana Transfer Umum-Dana Alokasi Umum			Perangkat Daerah			Dinas Pemberdayaan Perempuan dan Perlindungan Anak Provinsi Sulawesi Tengah
			Honorarium Penanggung jawab pengelola Keuangan (Bulan)				12	101.070.000,00	(Kota Palu, SULAWESI TENGAH)	Dana Transfer Umum-Dana Alokasi Umum			Perangkat Daerah			Dinas Pemberdayaan Perempuan dan Perlindungan Anak Provinsi Sulawesi Tengah
			Iuran Kesehatan Non ASN (Orang / Bulan)				12	7.200.000,00	(Kota Palu, SULAWESI TENGAH)	Dana Transfer Umum-Dana Alokasi Umum			Perangkat Daerah			Dinas Pemberdayaan Perempuan dan Perlindungan Anak Provinsi Sulawesi Tengah
			Perlindungan Perempuan (Honorarium Honorer) (*)				1	50.000.000,00	(Sulawesi Tengah, SULAWESI TENGAH)	Dana Transfer Umum-Dana Bagi Hasil			Perangkat Daerah			Dinas Pemberdayaan Perempuan dan Perlindungan Anak Provinsi Sulawesi Tengah
	2.08.01.1.02.0006	Pengelolaan dan Penyiapan Bahan Tanggapan Pemeriksaan						154.964.850,00			Meningkatkan Sumber Daya Manusia Yang Berkualitas Dan Berdaya Saing				534.628.731,00	
			Jumlah Dokumen Bahan Tanggapan Pemeriksaan dan Tindak Lanjut Pemeriksaan (Dokumen)		1.00	1.00	1.00		(Kota Palu, SULAWESI TENGAH)					1.00		Dinas Pemberdayaan Perempuan dan Perlindungan Anak Provinsi Sulawesi Tengah
			Belanja Alat/Bahan untuk Kegiatan Kantor- Bahan Cetak (Paket)				1	16.720.000,00	(Kota Palu, SULAWESI TENGAH)	Dana Transfer Umum-Dana Alokasi Umum			Perangkat Daerah			Dinas Pemberdayaan Perempuan dan Perlindungan Anak Provinsi Sulawesi Tengah
			Dokumen Bahan Tanggapan Pemeriksaan dan Tindak Lanjut Pemeriksaan (Dokumen)				1	108.944.850,00	(Kota Palu, SULAWESI TENGAH)	Dana Transfer Umum-Dana Alokasi Umum			Perangkat Daerah			Dinas Pemberdayaan Perempuan dan Perlindungan Anak Provinsi Sulawesi Tengah
			Belanja Makanan dan Minuman Rapat (Paket)				1	29.300.000,00	(Kota Palu, SULAWESI TENGAH)	Dana Transfer Umum-Dana Alokasi Umum			Perangkat Daerah			Dinas Pemberdayaan Perempuan dan Perlindungan Anak Provinsi Sulawesi Tengah
	2.08.01.1.02.0007	Koordinasi dan Penyusunan Laporan Keuangan Bulanan/ Triwulanan/Semesteran SKPD						131.658.850,00			Meningkatkan Sumber Daya Manusia Yang Berkualitas Dan Berdaya Saing				605.630.708,00	

NO	KODE	URUSAN/BIDANG URUSAN/PROGRAM/KEGIATAN/ SUB KEGIATAN	INDIKATOR PROGRAM/KEGIATAN/SUB KEGIATAN	Target Akhir Periode RPJMD	REALISASI CAPAIAN RKPD TAHUN 2022	PRAKIRAAN CAPAIAN TARGET RKPD TAHUN 2023	CAPAIAN KINERJA DAN KERANGKA PENDANAAN						KELOMPOK SASARAN	PRAKIRAAN MAJU RENCANA TAHUN 2025		PERANGKAT DAERAH PENANGGUNG JAWAB	
							TARGET 2024	PAGU INDIKATIF (Rp)	LOKASI	SUMBER DANA	PRIORITAS			TARGET	PAGU INDIKATIF (Rp)		
											NASIONAL	DAERAH					
1	2	3	4	5	6	7	8	9	10	11	12	13	14	15	16	17	
2.08.01.1.06.0009	Penyelenggaraan Rapat Koordinasi dan Konsultasi SKPD	Belanja Alat/Bahan untuk Kegiatan Kantor- Bahan Cetak (Paket)					1	32.114.325,00	(Palu, SULAWESI TENGAH)	Dana Transfer Umum-Dana Alokasi Umum			Perangkat Daerah			Dinas Pemberdayaan Perempuan dan Perlindungan Anak Provinsi Sulawesi Tengah	
								357.626.675,00			Meningkatkan Sumber Daya Manusia Yang Berkualitas Dan Berdaya Saing				2.878.894.732,00		
		Jumlah Laporan Penyelenggaraan Rapat Koordinasi dan Konsultasi SKPD (Laporan)		1.00	1.00	1.00				(Provinsi, SULAWESI TENGAH)				1.00			Dinas Pemberdayaan Perempuan dan Perlindungan Anak Provinsi Sulawesi Tengah
		Honorarium Narasumber atau Pembahas, Moderator, Pembawa Acara, dan Panitia (Kegiatan)					1	9.300.000,00	(Kota Palu, SULAWESI TENGAH)	Dana Transfer Umum-Dana Alokasi Umum				Perangkat Daerah			Dinas Pemberdayaan Perempuan dan Perlindungan Anak Provinsi Sulawesi Tengah
		Belanja Alat/Bahan untuk Kegiatan Kantor- Bahan Cetak (Paket)					1	1.442.675,00	(Kota Palu, SULAWESI TENGAH)	Dana Transfer Umum-Dana Alokasi Umum				Perangkat Daerah			Dinas Pemberdayaan Perempuan dan Perlindungan Anak Provinsi Sulawesi Tengah
		Belanja Alat/Bahan untuk Kegiatan Kantor-Alat Tulis Kantor (Laporan)					1	2.500.000,00	(Palu, SULAWESI TENGAH)	Dana Transfer Umum-Dana Alokasi Umum				Perangkat Daerah			Dinas Pemberdayaan Perempuan dan Perlindungan Anak Provinsi Sulawesi Tengah
		Honorarium Tim Pelaksana Kegiatan dan Sekretariat Tim Pelaksana Kegiatan (Kegiatan)					1	2.200.000,00	(Kota Palu, SULAWESI TENGAH)	Dana Transfer Umum-Dana Alokasi Umum				Perangkat Daerah			Dinas Pemberdayaan Perempuan dan Perlindungan Anak Provinsi Sulawesi Tengah
		Belanja Langganan Jurnal/Surat Kabar/Majalah (Paket)					1	1.750.000,00	(Kota Palu, SULAWESI TENGAH)	Dana Transfer Umum-Dana Alokasi Umum				Pengusaha Swasta			Dinas Pemberdayaan Perempuan dan Perlindungan Anak Provinsi Sulawesi Tengah
		Belanja Makanan dan Minuman Rapat (Paket)					1	62.272.000,00	(Kota Palu, SULAWESI TENGAH)	Dana Transfer Umum-Dana Alokasi Umum				Perangkat Daerah			Dinas Pemberdayaan Perempuan dan Perlindungan Anak Provinsi Sulawesi Tengah
		Belanja Perjalanan Dinas Biasa (Laporan)					1	278.162.000,00	(Kota Palu, SULAWESI TENGAH)	Dana Transfer Umum-Dana Alokasi Umum				Perangkat Daerah			Dinas Pemberdayaan Perempuan dan Perlindungan Anak Provinsi Sulawesi Tengah
2.08.01.1.07	Pengadaan Barang Milik Daerah Penunjang Urusan Pemerintah Daerah							412.300.000,00			Meningkatkan Sumber Daya Manusia Yang Berkualitas Dan Berdaya Saing				474.145.000,00		
		Indeks Kepuasan Masyarakat (IKM) (Angka)					88		(KOTA PALU, SULAWESI TENGAH)				90			Dinas Pemberdayaan Perempuan dan Perlindungan Anak Provinsi Sulawesi Tengah	

NO	KODE	URUSAN/BIDANG URUSAN/PROGRAM/KEGIATAN/ SUB KEGIATAN	INDIKATOR PROGRAM/KEGIATAN/SUB KEGIATAN	Target Akhir Periode RPJMD	REALISASI CAPAIAN RKPD TAHUN 2022	PRAKIRAAN CAPAIAN TARGET RKPD TAHUN 2023	CAPAIAN KINERJA DAN KERANGKA PENDANAAN						KELOMPOK SASARAN	PRAKIRAAN MAJU RENCANA TAHUN 2025		PERANGKAT DAERAH PENANGGUNG JAWAB
							TARGET 2024	PAGU INDIKATIF (Rp)	LOKASI	SUMBER DANA	PRIORITAS			TARGET	PAGU INDIKATIF (Rp)	
											NASIONAL	DAERAH				
1	2	3	4	5	6	7	8	9	10	11	12	13	14	15	16	17
	2.08.01.1.07.0009	Pengadaan Gedung Kantor atau Bangunan Lainnya						412.300.000,00			Meningkatkan Sumber Daya Manusia Yang Berkualitas Dan Berdaya Saing				474.145.000,00	
			Jumlah Unit Gedung Kantor atau Bangunan Lainnya yang Disediakan (Unit)		1.00	1.00	1.00		(Kota Palu, SULAWESI TENGAH)					1.00		Dinas Pemberdayaan Perempuan dan Perlindungan Anak Provinsi Sulawesi Tengah
			Pengadaan Barang Kantor dan Bangunan Lainnya (Unit)				1	412.300.000,00	(Palu, SULAWESI TENGAH)	Dana Transfer Umum-Dana Alokasi Umum			Perangkat Daerah			Dinas Pemberdayaan Perempuan dan Perlindungan Anak Provinsi Sulawesi Tengah
	2.08.01.1.08	Penyediaan Jasa Penunjang Urusan Pemerintahan Daerah						437.311.700,00			Meningkatkan Sumber Daya Manusia Yang Berkualitas Dan Berdaya Saing				3.417.555.895,00	
			Indeks Kepuasan Masyarakat (IKM) (Angka)				88		(KOTA PALU, SULAWESI TENGAH)					90		Dinas Pemberdayaan Perempuan dan Perlindungan Anak Provinsi Sulawesi Tengah
			Penyediaan Jasa Komunikasi, Sumber Daya Air dan Listrik (Laporan)				1		(Kota Palu, SULAWESI TENGAH)					1		UPT Perlindungan Perempuan dan Anak
	2.08.01.1.08.0001	Penyediaan Jasa Surat Menyurat						34.584.900,00			Meningkatkan Sumber Daya Manusia Yang Berkualitas Dan Berdaya Saing				79.545.270,00	
			Jumlah Laporan Penyediaan Jasa Surat Menyurat (Laporan)		1.00	1.00	1.00		(Kota Palu, SULAWESI TENGAH)					1.00		Dinas Pemberdayaan Perempuan dan Perlindungan Anak Provinsi Sulawesi Tengah
			Belanja Alat/Bahan untuk Kegiatan Kantor-Alat Tulis Kantor (Paket)				1	13.747.500,00	(Palu, SULAWESI TENGAH)	Dana Transfer Umum-Dana Alokasi Umum			Perangkat Daerah			Dinas Pemberdayaan Perempuan dan Perlindungan Anak Provinsi Sulawesi Tengah
			Belanja Alat/Bahan untuk Kegiatan Kantor- Kertas dan Cover (Paket)				1	20.837.400,00	(Kota Palu, SULAWESI TENGAH)	Dana Transfer Umum-Dana Alokasi Umum			Perangkat Daerah			Dinas Pemberdayaan Perempuan dan Perlindungan Anak Provinsi Sulawesi Tengah
	2.08.01.1.08.0002	Penyediaan Jasa Komunikasi, Sumber Daya Air dan Listrik						262.064.000,00			Meningkatkan Sumber Daya Manusia Yang Berkualitas Dan Berdaya Saing				2.590.986.200,00	
			Jumlah Laporan Penyediaan Jasa Komunikasi, Sumber Daya Air dan Listrik yang Disediakan (Laporan)		1.00	1.00	1.00		(Kota Palu, SULAWESI TENGAH)					1.00		Dinas Pemberdayaan Perempuan dan Perlindungan Anak Provinsi Sulawesi Tengah

NO	KODE	URUSAN/BIDANG URUSAN/PROGRAM/KEGIATAN/ SUB KEGIATAN	INDIKATOR PROGRAM/KEGIATAN/SUB KEGIATAN	Target Akhir Periode RPJMD	REALISASI CAPAIAN RKPD TAHUN 2022	PRAKIRAAN CAPAIAN TARGET RKPD TAHUN 2023	CAPAIAN KINERJA DAN KERANGKA PENDANAAN						KELOMPOK SASARAN	PRAKIRAAN MAJU RENCANA TAHUN 2025		PERANGKAT DAERAH PENANGGUNG JAWAB
							TARGET 2024	PAGU INDIKATIF (Rp)	LOKASI	SUMBER DANA	PRIORITAS			TARGET	PAGU INDIKATIF (Rp)	
											NASIONAL	DAERAH				
1	2	3	4	5	6	7	8	9	10	11	12	13	14	15	16	17
			Belanja Tagihan Listrik (Laporan)				1	146.594.000,00	(Kota Palu, SULAWESI TENGAH)	Dana Transfer Umum-Dana Alokasi Umum			Perangkat Daerah			Dinas Pemberdayaan Perempuan dan Perlindungan Anak Provinsi Sulawesi Tengah
			Belanja Kawat/Faksimili/Internet/TV Berlangganan (Laporan)				1	23.400.000,00	(Kota Palu, SULAWESI TENGAH)	Dana Transfer Umum-Dana Alokasi Umum			Perangkat Daerah			Dinas Pemberdayaan Perempuan dan Perlindungan Anak Provinsi Sulawesi Tengah
			Jumlah Laporan Penyediaan Jasa Komunikasi, Sumber Daya Air dan Listrik yang Disediakan (Laporan)		1.00	1.00	1.00		(Kota Palu, SULAWESI TENGAH)					1.00		UPT Perlindungan Perempuan dan Anak
			Belanja Kawat/Faksimili/Internet/TV Berlangganan (Laporan)				1	7.680.000,00	(Sulawesi Tengah, SULAWESI TENGAH)	Dana Transfer Umum-Dana Alokasi Umum			Perangkat Daerah			UPT Perlindungan Perempuan dan Anak
			Pengisian Tabung gas (Laporan)				1	960.000,00	(Sulawesi Tengah, SULAWESI TENGAH)	Dana Transfer Umum-Dana Alokasi Umum			Perangkat Daerah			UPT Perlindungan Perempuan dan Anak
			Belanja Alat/Bahan untuk Kegiatan Kantor-Benda Pos (Laporan)				1	1.040.000,00	(Sulawesi Tengah, SULAWESI TENGAH)	Dana Transfer Umum-Dana Alokasi Umum			Perangkat Daerah			UPT Perlindungan Perempuan dan Anak
			Satuan Biaya Uang Makan Lembur (Laporan)				1	25.110.000,00	(Sulawesi Tengah, SULAWESI TENGAH)	Dana Transfer Umum-Dana Alokasi Umum			Perangkat Daerah			UPT Perlindungan Perempuan dan Anak
			Belanja Tagihan Telepon (Laporan)				1	8.460.000,00	(Sulawesi Tengah, SULAWESI TENGAH)	Dana Transfer Umum-Dana Alokasi Umum			Perangkat Daerah			UPT Perlindungan Perempuan dan Anak
			Belanja Alat/Bahan untuk Kegiatan Kantor-Alat/Bahan untuk Kegiatan Kantor Lainnya (Laporan)				1	1.254.000,00	(Sulawesi Tengah, SULAWESI TENGAH)	Dana Transfer Umum-Dana Alokasi Umum			Perangkat Daerah			UPT Perlindungan Perempuan dan Anak
			Belanja Alat/Bahan untuk Kegiatan Kantor-Alat Tulis Kantor (Laporan)				1	6.763.000,00	(Sulawesi Tengah, SULAWESI TENGAH)	Dana Transfer Umum-Dana Alokasi Umum			Perangkat Daerah			UPT Perlindungan Perempuan dan Anak
			Belanja Alat/Bahan untuk Kegiatan Kantor- Kertas dan Cover (Laporan)				1	3.857.000,00	(Sulawesi Tengah, SULAWESI TENGAH)	Dana Transfer Umum-Dana Alokasi Umum			Perangkat Daerah			UPT Perlindungan Perempuan dan Anak
			Belanja Tagihan Listrik (Laporan)				1	17.280.000,00	(Sulawesi Tengah, SULAWESI TENGAH)	Dana Transfer Umum-Dana Alokasi Umum			Perangkat Daerah			UPT Perlindungan Perempuan dan Anak
			Belanja Alat/Bahan untuk Kegiatan Kantor- Bahan Cetak (Laporan)				1	5.776.000,00	(Perangkat Daerah, SULAWESI TENGAH)	Dana Transfer Umum-Dana Alokasi Umum			Perangkat Daerah			UPT Perlindungan Perempuan dan Anak
			Belanja Makanan dan Minuman Rapat (Laporan)				1	13.890.000,00	(Sulawesi Tengah, SULAWESI TENGAH)	Dana Transfer Umum-Dana Alokasi Umum			Perangkat Daerah			UPT Perlindungan Perempuan dan Anak
	2.08.01.1.08.0003	Penyediaan Jasa Peralatan dan Perlengkapan Kantor						26.863.770,00							92.680.005,00	
			Jumlah Laporan Penyediaan Jasa Peralatan dan Perlengkapan Kantor yang Disediakan (Laporan)		1.00	1.00	1.00		(Kota Palu, SULAWESI TENGAH)					1.00		Dinas Pemberdayaan Perempuan dan Perlindungan Anak Provinsi Sulawesi Tengah

NO	KODE	URUSAN/BIDANG URUSAN/PROGRAM/KEGIATAN/ SUB KEGIATAN	INDIKATOR PROGRAM/KEGIATAN/SUB KEGIATAN	Target Akhir Periode RPJMD	REALISASI CAPAIAN RKPD TAHUN 2022	PRAKIRAAN CAPAIAN TARGET RKPD TAHUN 2023	CAPAIAN KINERJA DAN KERANGKA PENDANAAN						KELOMPOK SASARAN	PRAKIRAAN MAJU RENCANA TAHUN 2025		PERANGKAT DAERAH PENANGGUNG JAWAB	
							TARGET 2024	PAGU INDIKATIF (Rp)	LOKASI	SUMBER DANA	PRIORITAS			TARGET	PAGU INDIKATIF (Rp)		
											NASIONAL	DAERAH					
1	2	3	4	5	6	7	8	9	10	11	12	13	14	15	16	17	
2.08.01.1.08.0004	Penyediaan Jasa Pelayanan Umum Kantor	Belanja Alat/Bahan untuk Kegiatan Kantor-Alat/Bahan untuk Kegiatan Kantor Lainnya (Dokumen)					1	13.261.770,00	(Kota Palu, SULAWESI TENGAH)	Dana Transfer Umum-Dana Alokasi Umum			Perangkat Daerah			Dinas Pemberdayaan Perempuan dan Perlindungan Anak Provinsi Sulawesi Tengah	
		Belanja Alat/Bahan untuk Kegiatan Kantor-Alat Tulis Kantor (Laporan)					1	11.102.000,00	(Kota Palu, SULAWESI TENGAH)	Dana Transfer Umum-Dana Alokasi Umum			Perangkat Daerah			Dinas Pemberdayaan Perempuan dan Perlindungan Anak Provinsi Sulawesi Tengah	
		Belanja Alat/Bahan untuk Kegiatan Kantor-Benda Pos (Paket)						1	2.500.000,00	(Kota Palu, SULAWESI TENGAH)	Dana Transfer Umum-Dana Alokasi Umum			Perangkat Daerah			Dinas Pemberdayaan Perempuan dan Perlindungan Anak Provinsi Sulawesi Tengah
		Jumlah Laporan Penyediaan Jasa Pelayanan Umum Kantor yang Disediakan (Laporan)				1.00	1.00	1.00	113.799.030,00	(Kota Palu, SULAWESI TENGAH)		Meningkatkan Sumber Daya Manusia Yang Berkualitas Dan Berdaya Saing			1.00	654.344.420,00	Dinas Pemberdayaan Perempuan dan Perlindungan Anak Provinsi Sulawesi Tengah
		Belanja Pemeliharaan Alat Kantor dan Rumah Tangga-Alat Rumah Tangga-Alat Pendingin (Dokumen)						1	21.350.000,00	(Kota Palu, SULAWESI TENGAH)	Dana Transfer Umum-Dana Alokasi Umum			Perangkat Daerah			Dinas Pemberdayaan Perempuan dan Perlindungan Anak Provinsi Sulawesi Tengah
		Belanja Alat/Bahan untuk Kegiatan Kantor-Alat Listrik (Paket)						1	1.920.000,00	(Kota Palu, SULAWESI TENGAH)	Dana Transfer Umum-Dana Alokasi Umum			Perangkat Daerah			Dinas Pemberdayaan Perempuan dan Perlindungan Anak Provinsi Sulawesi Tengah
		Belanja Pemeliharaan Komputer-Komputer Unit-Personal Computer (Dokumen)						1	32.850.000,00	(Kota Palu, SULAWESI TENGAH)	Dana Transfer Umum-Dana Alokasi Umum			Perangkat Daerah			Dinas Pemberdayaan Perempuan dan Perlindungan Anak Provinsi Sulawesi Tengah
		Belanja Makanan dan Minuman Rapat (Paket)						1	56.745.000,00	(Kota Palu, SULAWESI TENGAH)	Dana Transfer Umum-Dana Alokasi Umum			Perangkat Daerah			Dinas Pemberdayaan Perempuan dan Perlindungan Anak Provinsi Sulawesi Tengah
		Belanja Alat/Bahan untuk Kegiatan Kantor- Bahan Cetak (Laporan)						1	934.030,00	(Kota Palu, SULAWESI TENGAH)	Dana Transfer Umum-Dana Alokasi Umum			Perangkat Daerah			Dinas Pemberdayaan Perempuan dan Perlindungan Anak Provinsi Sulawesi Tengah
		2.08.01.1.09	Pemeliharaan Barang Milik Daerah Penunjang Urusan Pemerintahan Daerah							426.570.000,00			Meningkatkan Sumber Daya Manusia Yang Berkualitas Dan Berdaya Saing				1.374.278.870,00
		Indeks Kepuasan Masyarakat (IKM) (Angka)					88		(KOTA PALU, SULAWESI TENGAH)					90		Dinas Pemberdayaan Perempuan dan Perlindungan Anak Provinsi Sulawesi Tengah	

NO	KODE	URUSAN/BIDANG URUSAN/PROGRAM/KEGIATAN/ SUB KEGIATAN	INDIKATOR PROGRAM/KEGIATAN/SUB KEGIATAN	Target Akhir Periode RPJMD	REALISASI CAPAIAN RKPD TAHUN 2022	PRAKIRAAN CAPAIAN TARGET RKPD TAHUN 2023	CAPAIAN KINERJA DAN KERANGKA PENDANAAN						KELOMPOK SASARAN	PRAKIRAAN MAJU RENCANA TAHUN 2025		PERANGKAT DAERAH PENANGGUNG JAWAB
							TARGET 2024	PAGU INDIKATIF (Rp)	LOKASI	SUMBER DANA	PRIORITAS			TARGET	PAGU INDIKATIF (Rp)	
											NASIONAL	DAERAH				
1	2	3	4	5	6	7	8	9	10	11	12	13	14	15	16	17
2.08.01.1.09.0001		Penyediaan Jasa Pemeliharaan, Biaya Pemeliharaan dan Pajak Kendaraan Perorangan Dinas atau Kendaraan Dinas Jabatan	Penyediaan Jasa Pemeliharaan, Biaya Pemeliharaan, Pajak dan Perizinan Kendaraan Dinas Operasional atau Lapangan (Unit)				3		(Kota Palu, SULAWESI TENGAH)					1		UPT Perlindungan Perempuan dan Anak
			Jumlah Kendaraan Perorangan Dinas atau Kendaraan Dinas Jabatan yang Dipelihara dan Dibayarkan Pajaknya (Unit)		27.00	27.00	27.00	22.366.200,00	(Kota Palu, SULAWESI TENGAH)		Meningkatkan Sumber Daya Manusia Yang Berkualitas Dan Berdaya Saing		29.00	25.721.130,00	Dinas Pemberdayaan Perempuan dan Perlindungan Anak Provinsi Sulawesi Tengah	
2.08.01.1.09.0002		Penyediaan Jasa Pemeliharaan, Biaya Pemeliharaan, Pajak dan Perizinan Kendaraan Dinas Operasional atau Lapangan	Belanja Pembayaran Pajak, Bea dan Perizinan (Unit)				27	22.366.200,00	(Kota Palu, SULAWESI TENGAH)	Dana Transfer Umum-Dana Alokasi Umum		Perangkat Daerah				Dinas Pemberdayaan Perempuan dan Perlindungan Anak Provinsi Sulawesi Tengah
			Jumlah Kendaraan Dinas Operasional atau Lapangan yang Dipelihara dan Dibayarkan Pajak dan Perizinannya (Unit)		27.00	27.00	27.00	204.203.800,00	(Kota Palu, SULAWESI TENGAH)		Meningkatkan Sumber Daya Manusia Yang Berkualitas Dan Berdaya Saing		29.00	1.118.557.740,00	Dinas Pemberdayaan Perempuan dan Perlindungan Anak Provinsi Sulawesi Tengah	
			Belanja Bahan Bakar dan Pelumnas (Unit)				27	73.988.650,00	(Kota Palu, SULAWESI TENGAH)	Dana Transfer Umum-Dana Alokasi Umum		Perangkat Daerah				Dinas Pemberdayaan Perempuan dan Perlindungan Anak Provinsi Sulawesi Tengah
			Belanja Pemeliharaan Alat Angkutan, Alat Angkutan darat (Unit)				27	53.645.150,00	(Kota Palu, SULAWESI TENGAH)	Dana Transfer Umum-Dana Alokasi Umum		Perangkat Daerah				Dinas Pemberdayaan Perempuan dan Perlindungan Anak Provinsi Sulawesi Tengah
			Jumlah Kendaraan Dinas Operasional atau Lapangan yang Dipelihara dan Dibayarkan Pajak dan Perizinannya (Unit)		3	3	3		(Kota Palu, SULAWESI TENGAH)				3			UPT Perlindungan Perempuan dan Anak
			Belanja Pemeliharaan Komputer-Komputer Unit-Personal Computer (Unit)				4	2.920.000,00	(Sulawesi Tengah, SULAWESI TENGAH)	Dana Transfer Umum-Dana Alokasi Umum		Perangkat Daerah				UPT Perlindungan Perempuan dan Anak
			Belanja Bahan-Bahan Bakar dan Pelumas (Lembar)				350	35.000.000,00	(Sulawesi Tengah, SULAWESI TENGAH)	Dana Transfer Umum-Dana Alokasi Umum		Perangkat Daerah				UPT Perlindungan Perempuan dan Anak
Belanja Pemeliharaan Komputer-Peralatan Komputer-Peralatan Personal Computer (Unit)				4	2.760.000,00	(Sulawesi Tengah, SULAWESI TENGAH)	Dana Transfer Umum-Dana Alokasi Umum		Perangkat Daerah				UPT Perlindungan Perempuan dan Anak			
			Belanja Pemeliharaan Alat Angkutan-Alat Angkutan Darat Bermotor-Kendaraan Bermotor Penumpang (Unit)				1	33.450.000,00	(Sulawesi Tengah, SULAWESI TENGAH)	Dana Transfer Umum-Dana Alokasi Umum		Perangkat Daerah				UPT Perlindungan Perempuan dan Anak

NO	KODE	URUSAN/BIDANG URUSAN/PROGRAM/KEGIATAN/ SUB KEGIATAN	INDIKATOR PROGRAM/KEGIATAN/SUB KEGIATAN	Target Akhir Periode RPJMD	REALISASI CAPAIAN RKPD TAHUN 2022	PRAKIRAAN CAPAIAN TARGET RKPD TAHUN 2023	CAPAIAN KINERJA DAN KERANGKA PENDANAAN					KELOMPOK SASARAN	PRAKIRAAN MAJU RENCANA TAHUN 2025		PERANGKAT DAERAH PENANGGUNG JAWAB	
							TARGET 2024	PAGU INDIKATIF (Rp)	LOKASI	SUMBER DANA	PRIORITAS		TARGET	PAGU INDIKATIF (Rp)		
											NASIONAL					DAERAH
1	2	3	4	5	6	7	8	9	10	11	12	13	14	15	16	17
2.08.01.1.09.0009	Pemeliharaan/Rehabilitasi Gedung Kantor dan Bangunan Lainnya	Belanja Pemeliharaan Alat Kantor dan Rumah Tangga-Alat Rumah Tangga-Alat Pendingin (Unit)					4	2.440.000,00	(Sulawesi Tengah, SULAWESI TENGAH)	Dana Transfer Umum-Dana Alokasi Umum			Perangkat Daerah			UPT Perlindungan Perempuan dan Anak
		Jumlah Gedung Kantor dan Bangunan Lainnya yang Dipelihara/Direhabilitasi (Unit)			0.00	0.00	2.00	200.000.000,00	(Kota Palu, SULAWESI TENGAH)		Meningkatkan Sumber Daya Manusia Yang Berkualitas Dan Berdaya Saing			5.00	230.000.000,00	Dinas Pemberdayaan Perempuan dan Perlindungan Anak Provinsi Sulawesi Tengah
		Pemeliharaan Gedung Kantor (Unit)					1	200.000.000,00	(Kota Palu, SULAWESI TENGAH)	Dana Transfer Umum-Dana Alokasi Umum			Perangkat Daerah			Dinas Pemberdayaan Perempuan dan Perlindungan Anak Provinsi Sulawesi Tengah
2.	2.08.02	PROGRAM PENGARUSUTAMAAN GENDER DAN PEMBERDAYAAN PEREMPUAN	Indeks Pembangunan Gender (IPG) (%)				92	1.583.125.000,00			Meningkatkan Sumber Daya Manusia Yang Berkualitas Dan Berdaya Saing				64.687.500,00	Dinas Pemberdayaan Perempuan dan Perlindungan Anak Provinsi Sulawesi Tengah
2.08.02.1.01	Pelebagaan Pengarusutamaan Gender (PUG) pada Lembaga Pemerintah Kewenangan Provinsi	Termanfaatkannya Laporan Pelebagaan Pengarusutamaan Gender (PUG) pada Lembaga Pemerintah Kewenangan Provinsi (Laporan)					4	712.500.000,00	(Sulawesi Tengah, SULAWESI TENGAH)		Meningkatkan Sumber Daya Manusia Yang Berkualitas Dan Berdaya Saing			4	28.750.000,00	Dinas Pemberdayaan Perempuan dan Perlindungan Anak Provinsi Sulawesi Tengah
		Jumlah kebijakan penyelenggaraan PUG di tingkat provinsi (Kebijakan)			1	1	1	303.125.000,00	(13 Kab/kota, SULAWESI TENGAH)		Meningkatkan Sumber Daya Manusia Yang Berkualitas Dan Berdaya Saing			1	7.187.500,00	Dinas Pemberdayaan Perempuan dan Perlindungan Anak Provinsi Sulawesi Tengah
		Kegiatan Temu Pimpinan Perempuan Kelompok Usaha Perhutanan Sosial pada Dinas P3A Prov. Sulteng (*)					1	300.000.000,00	(Kota Palu, SULAWESI TENGAH)	Dana Transfer Umum-Dana Bagi Hasil			Dinas Pemberdayaan Perempuan dan Perlindungan Anak Provinsi Sulawesi Tengah			Dinas Pemberdayaan Perempuan dan Perlindungan Anak Provinsi Sulawesi Tengah
		Belanja Makanan dan Minuman Rapat (Paket)					1	3.125.000,00	(sulawesi tengah, SULAWESI TENGAH)	Dana Transfer Umum-Dana Alokasi Umum			Perangkat Daerah			Dinas Pemberdayaan Perempuan dan Perlindungan Anak Provinsi Sulawesi Tengah

NO	KODE	URUSAN/BIDANG URUSAN/PROGRAM/KEGIATAN/ SUB KEGIATAN	INDIKATOR PROGRAM/KEGIATAN/SUB KEGIATAN	Target Akhir Periode RPJMD	REALISASI CAPAIAN RKPD TAHUN 2022	PRAKIRAAN CAPAIAN TARGET RKPD TAHUN 2023	CAPAIAN KINERJA DAN KERANGKA PENDANAAN						KELOMPOK SASARAN	PRAKIRAAN MAJU RENCANA TAHUN 2025		PERANGKAT DAERAH PENANGGUNG JAWAB	
							TARGET 2024	PAGU INDIKATIF (Rp)	LOKASI	SUMBER DANA	PRIORITAS			TARGET	PAGU INDIKATIF (Rp)		
											NASIONAL	DAERAH					
1	2	3	4	5	6	7	8	9	10	11	12	13	14	15	16	17	
2.08.02.1.01.0006		Koordinasi dan Sinkronisasi Penyelenggaraan PUG Kewenangan Provinsi						128.125.000,00			Meningkatkan Sumber Daya Manusia Yang Berkualitas Dan Berdaya Saing						
			Jumlah laporan hasil koordinasi dan sinkronisasi penyelenggaraan PUG tingkat provinsi (Laporan)		1	1	1		(13 Kab/Kota, SULAWESI TENGAH)					1		7.187.500,00	Dinas Pemberdayaan Perempuan dan Perlindungan Anak Provinsi Sulawesi Tengah
			Fasilitasi Pembentukan Puspaga (*)				1		125.000.000,00	(KAB. TOJO UNA UNA, SULAWESI TENGAH)	Dana Transfer Umum-Dana Bagi Hasil		Masyarakat Desa Tojo Una-Una				
			Belanja Makanan dan Minuman Rapat (Kegiatan)				1	3.125.000,00	(Sulawesi Tengah, SULAWESI TENGAH)	Dana Transfer Umum-Dana Alokasi Umum		Perangkat Daerah					Dinas Pemberdayaan Perempuan dan Perlindungan Anak Provinsi Sulawesi Tengah
2.08.02.1.01.0007		Advokasi Kebijakan dan Pendampingan Penyelenggaraan PUG Kewenangan Provinsi						128.125.000,00			Meningkatkan Sumber Daya Manusia Yang Berkualitas Dan Berdaya Saing						
			Jumlah SDM tingkat Provinsi yang memperoleh advokasi Kebijakan dan Pendampingan Penyelenggaraan PUG (Dokumen)		54	54	54		(13 Kab/kota, SULAWESI TENGAH)					54		7.187.500,00	Dinas Pemberdayaan Perempuan dan Perlindungan Anak Provinsi Sulawesi Tengah
			Belanja Makanan dan Minuman Rapat (Paket)				1		3.125.000,00	(Sulawesi Tengah, SULAWESI TENGAH)	Dana Transfer Umum-Dana Alokasi Umum		Perangkat Daerah				
			Pelatihan Pendidikan Kader Politik Perempuan (*)				1	125.000.000,00	(KAB. TOJO UNA UNA, SULAWESI TENGAH)	Dana Transfer Umum-Dana Bagi Hasil		Masyarakat Tojo Una-Una					Dinas Pemberdayaan Perempuan dan Perlindungan Anak Provinsi Sulawesi Tengah
2.08.02.1.01.0008		Sosialisasi kebijakan Penyelenggaraan PUG Kewenangan Provinsi						153.125.000,00			Meningkatkan Sumber Daya Manusia Yang Berkualitas Dan Berdaya Saing						
			Jumlah peserta sosialisasi kebijakan penyelenggaraan PUG tingkat Provinsi (Orang)		54	54	54		(13 Kab/Kota, SULAWESI TENGAH)					54		7.187.500,00	Dinas Pemberdayaan Perempuan dan Perlindungan Anak Provinsi Sulawesi Tengah
			Fasilitasi Pembentukan Puspaga (*)				1		150.000.000,00	(Masyarakat kabupaten banggai, SULAWESI TENGAH)	Dana Transfer Umum-Dana Bagi Hasil		pelatihan keterampilan untuk meningkatkan produktifitas dan kreatifitas serta memberdayakan perempuan secara inklusif Masyarakat Kabupaten Banggai				

NO	KODE	URUSAN/BIDANG URUSAN/PROGRAM/KEGIATAN/ SUB KEGIATAN	INDIKATOR PROGRAM/KEGIATAN/SUB KEGIATAN	Target Akhir Periode RPJMD	REALISASI CAPAIAN RKPD TAHUN 2022	PRAKIRAAN CAPAIAN TARGET RKPD TAHUN 2023	CAPAIAN KINERJA DAN KERANGKA PENDANAAN						KELOMPOK SASARAN	PRAKIRAAN MAJU RENCANA TAHUN 2025		PERANGKAT DAERAH PENANGGUNG JAWAB
							TARGET 2024	PAGU INDIKATIF (Rp)	LOKASI	SUMBER DANA	PRIORITAS			TARGET	PAGU INDIKATIF (Rp)	
											NASIONAL	DAERAH				
1	2	3	4	5	6	7	8	9	10	11	12	13	14	15	16	17
			<i>Belanja Makanan dan Minuman Rapat (Kegiatan)</i>				1	3.125.000,00	<i>(Sulawesi Tengah, SULAWESI TENGAH)</i>	<i>Dana Transfer Umum-Dana Alokasi Umum</i>			<i>Perangkat Daerah</i>			<i>Dinas Pemberdayaan Perempuan dan Perlindungan Anak Provinsi Sulawesi Tengah</i>
	2.08.02.1.02	Pemberdayaan Perempuan Bidang Politik, Hukum, Sosial, dan Ekonomi pada Organisasi Masyarakat Kewenangan Provinsi						436.250.000,00			Meningkatkan Sumber Daya Manusia Yang Berkualitas Dan Berdaya Saing				14.375.000,00	<i>Dinas Pemberdayaan Perempuan dan Perlindungan Anak Provinsi Sulawesi Tengah</i>
	2.08.02.1.02.0003	Sosialisasi Peningkatan Partisipasi Perempuan di Bidang Politik, Hukum, Sosial dan Ekonomi Kewenangan Provinsi	<i>Termanfaatkannya Dokumen Pemberdayaan Perempuan Bidang Politik, Hukum, Sosial, dan Ekonomi pada Organisasi Masyarakat Kewenangan Provinsi (Dokumen)</i>				2		<i>(Sulawesi Tengah, SULAWESI TENGAH)</i>					2		<i>Dinas Pemberdayaan Perempuan dan Perlindungan Anak Provinsi Sulawesi Tengah</i>
			<i>Jumlah pengelola organisasi kemasyarakatan/profesi/dunia usaha/media tingkat provinsi yg mengikuti peningkatan kapasitas dalam rangka peningkatan partisipasi perempuan di bidang politik, hukum, sosial dan ekonomi (Orang)</i>		1	1	1	303.125.000,00	<i>(13 Kab/Kota, SULAWESI TENGAH)</i>		Meningkatkan Sumber Daya Manusia Yang Berkualitas Dan Berdaya Saing			1	7.187.500,00	<i>Dinas Pemberdayaan Perempuan dan Perlindungan Anak Provinsi Sulawesi Tengah</i>
			<i>Belanja Makanan dan Minuman Rapat (Kegiatan)</i>				1	3.125.000,00	<i>(Sulawesi Tengah, SULAWESI TENGAH)</i>	<i>Dana Transfer Umum-Dana Alokasi Umum</i>			<i>Perangkat Daerah</i>			<i>Dinas Pemberdayaan Perempuan dan Perlindungan Anak Provinsi Sulawesi Tengah</i>
			<i>Kegiatan Pendampingan PPRG (*)</i>				1	300.000.000,00	<i>(Kota Palu, SULAWESI TENGAH)</i>	<i>Dana Transfer Umum-Dana Bagi Hasil</i>			<i>Dinas Pemberdayaan Perempuan dan Perlindungan Anak Provinsi Sulawesi Tengah</i>			<i>Dinas Pemberdayaan Perempuan dan Perlindungan Anak Provinsi Sulawesi Tengah</i>
	2.08.02.1.02.0004	Advokasi Kebijakan dan Pendampingan Peningkatan Partisipasi Perempuan dalam Politik, Hukum, Sosial dan Ekonomi Kewenangan Provinsi						133.125.000,00			Meningkatkan Sumber Daya Manusia Yang Berkualitas Dan Berdaya Saing				7.187.500,00	<i>Dinas Pemberdayaan Perempuan dan Perlindungan Anak Provinsi Sulawesi Tengah</i>
			<i>Jumlah organisasi kemasyarakatan/profesi/ dunia usaha/ media tingkat provinsi yg diadvokasi dan didampingi dalam rangka peningkatan partisipasi perempuan di bidang politik, hukum, sosial dan ekonomi (Lembaga)</i>		10	10	10		<i>(13 Kab/Kota, SULAWESI TENGAH)</i>					10		<i>Dinas Pemberdayaan Perempuan dan Perlindungan Anak Provinsi Sulawesi Tengah</i>
			<i>pendampingan PPRG bagi Kab/Kota (*)</i>				1	130.000.000,00	<i>(KAB. TOJO UNA UNA, SULAWESI TENGAH)</i>	<i>Dana Transfer Umum-Dana Bagi Hasil</i>			<i>Masyarakat kabupaten Tojo Una-Una</i>			<i>Dinas Pemberdayaan Perempuan dan Perlindungan Anak Provinsi Sulawesi Tengah</i>
			<i>Belanja Makanan dan Minuman Rapat (Kegiatan)</i>				1	3.125.000,00	<i>(Sulawesi Tengah, SULAWESI TENGAH)</i>	<i>Dana Transfer Umum-Dana Alokasi Umum</i>			<i>Perangkat Daerah</i>			<i>Dinas Pemberdayaan Perempuan dan Perlindungan Anak Provinsi Sulawesi Tengah</i>

NO	KODE	URUSAN/BIDANG URUSAN/PROGRAM/KEGIATAN/ SUB KEGIATAN	INDIKATOR PROGRAM/KEGIATAN/SUB KEGIATAN	Target Akhir Periode RPJMD	REALISASI CAPAIAN RKPD TAHUN 2022	PRAKIRAAN CAPAIAN TARGET RKPD TAHUN 2023	CAPAIAN KINERJA DAN KERANGKA PENDANAAN						KELOMPOK SASARAN	PRAKIRAAN MAJU RENCANA TAHUN 2025		PERANGKAT DAERAH PENANGGUNG JAWAB
							TARGET 2024	PAGU INDIKATIF (Rp)	LOKASI	SUMBER DANA	PRIORITAS			TARGET	PAGU INDIKATIF (Rp)	
											NASIONAL	DAERAH				
1	2	3	4	5	6	7	8	9	10	11	12	13	14	15	16	17
	2.08.02.1.03	Penguatan dan Pengembangan Lembaga Penyedia Layanan Pemberdayaan Perempuan Kewenangan Provinsi						434.375.000,00			Meningkatkan Sumber Daya Manusia Yang Berkualitas Dan Berdaya Saing				21.562.500,00	
			<i>Termanfaatkannya Laporan Penguatan dan Pengembangan Lembaga Penyedia Layanan Pemberdayaan Perempuan Kewenangan Provinsi (Laporan)</i>				3		(Sulawesi Tengah, SULAWESI TENGAH)					3		<i>Dinas Pemberdayaan Perempuan dan Perlindungan Anak Provinsi Sulawesi Tengah</i>
	2.08.02.1.03.0004	Advokasi Kebijakan dan Pendampingan kepada Lembaga Penyedia Layanan Pemberdayaan Perempuan Kewenangan Provinsi						128.125.000,00			Meningkatkan Sumber Daya Manusia Yang Berkualitas Dan Berdaya Saing				7.187.500,00	
			<i>Jumlah LPLPP (Lembaga Penyedia Layanan Pemberdayaan Perempuan) dalam bentuk & Pusat Pembelajaran Perempuan & (PUTARAN) yang terstandarisasi tingkat Provinsi (Lembaga)</i>		1	1	1		(13 Kabupaten/Kota, SULAWESI TENGAH)					1		<i>Dinas Pemberdayaan Perempuan dan Perlindungan Anak Provinsi Sulawesi Tengah</i>
			<i>Belanja Makanan dan Minuman Rapat (Kegiatan)</i>				1	3.125.000,00	(Sulawesi Tengah, SULAWESI TENGAH)	Dana Transfer Umum-Dana Alokasi Umum			Perangkat Daerah			<i>Dinas Pemberdayaan Perempuan dan Perlindungan Anak Provinsi Sulawesi Tengah</i>
			<i>Penguatan dan Pengembangan Layanan Puspaga (*)</i>				1	125.000.000,00	(KAB. TOJO UNA UNA, SULAWESI TENGAH)	Dana Transfer Umum-Dana Bagi Hasil			Keluarga			<i>Dinas Pemberdayaan Perempuan dan Perlindungan Anak Provinsi Sulawesi Tengah</i>
	2.08.02.1.03.0005	Peningkatan Kapasitas Sumberdaya Lembaga Penyedia Layanan Pemberdayaan Perempuan Kewenangan Provinsi						153.125.000,00			Meningkatkan Sumber Daya Manusia Yang Berkualitas Dan Berdaya Saing				7.187.500,00	
			<i>Jumlah perempuan SIAP (Suara dan Aksi Perempuan Pelopor) di bidang Ekonomi/Lestari/Sehat/Pintar/Kepemimpinan/Hukum pd LPLPP Tingkat Provinsi (Orang)</i>		50	50	50		(13 Kabupaten/Kota, SULAWESI TENGAH)					50		<i>Dinas Pemberdayaan Perempuan dan Perlindungan Anak Provinsi Sulawesi Tengah</i>
			<i>Belanja Makanan dan Minuman Rapat (Kegiatan)</i>				1	3.125.000,00	(Sulawesi Tengah, SULAWESI TENGAH)	Dana Transfer Umum-Dana Alokasi Umum			Perangkat Daerah			<i>Dinas Pemberdayaan Perempuan dan Perlindungan Anak Provinsi Sulawesi Tengah</i>
			<i>Bantuan Sosialisasi Perempuan Dalam Politik Ekonomi Partisipasi Perempuan Dalam Politik Ekonomi, Kelurahan Masigi Kec. Parigi, Kab. Parigi Moutong (*)</i>				1	150.000.000,00	(Kelurahan Masigi, Kecamatan Parigi, Kab Parigi Moutong, SULAWESI TENGAH)	Dana Transfer Umum-Dana Bagi Hasil			Partisipasi Perempuan Dalam Politik Ekonomi, Kelurahan Masigi			<i>Dinas Pemberdayaan Perempuan dan Perlindungan Anak Provinsi Sulawesi Tengah</i>
	2.08.02.1.03.0006	Pengembangan Komunikasi Informasi dan Edukasi (KIE) Pemberdayaan Perempuan Kewenangan Provinsi						153.125.000,00			Meningkatkan Sumber Daya Manusia Yang Berkualitas Dan Berdaya Saing				7.187.500,00	

NO	KODE	URUSAN/BIDANG URUSAN/PROGRAM/KEGIATAN/ SUB KEGIATAN	INDIKATOR PROGRAM/KEGIATAN/SUB KEGIATAN	Target Akhir Periode RPJMD	REALISASI CAPAIAN RKPD TAHUN 2022	PRAKIRAAN CAPAIAN TARGET RKPD TAHUN 2023	CAPAIAN KINERJA DAN KERANGKA PENDANAAN						KELOMPOK SASARAN	PRAKIRAAN MAJU RENCANA TAHUN 2025		PERANGKAT DAERAH PENANGGUNG JAWAB
							TARGET 2024	PAGU INDIKATIF (Rp)	LOKASI	SUMBER DANA	PRIORITAS			TARGET	PAGU INDIKATIF (Rp)	
											NASIONAL	DAERAH				
1	2	3	4	5	6	7	8	9	10	11	12	13	14	15	16	17
			<p>Jumlah Pusat Informasi Sahabat Perempuan (Prisma) yg terbentuk di provinsi (Unit)</p> <p>Pelatihan Edukasi Untuk Perempuan dan Anak Kelompok Perempuan di Lembaga Organisasi Kel. Bantaya, Kec. Parigi Kab. Parigi Moutong (*)</p> <p>Belanja Makanan dan Minuman Rapat (Kegiatan)</p>		1	1	1		(13 Kabupaten/Kota, SULAWESI TENGAH)					1		<p>Dinas Pemberdayaan Perempuan dan Perlindungan Anak Provinsi Sulawesi Tengah</p> <p>Dinas Pemberdayaan Perempuan dan Perlindungan Anak Provinsi Sulawesi Tengah</p> <p>Dinas Pemberdayaan Perempuan dan Perlindungan Anak Provinsi Sulawesi Tengah</p>
							1	150.000.000,00	(Kelurahan Bantaya, Kecamatan Parigi, Kab Parigi Moutong, SULAWESI TENGAH)	Dana Transfer Umum-Dana Bagi Hasil			Kelompok Perempuan di Lembaga Organisasi			
							1	3.125.000,00	(Sulawesi Tengah, SULAWESI TENGAH)	Dana Transfer Umum-Dana Alokasi Umum			Perangkat Daerah			
3.	2.08.03	PROGRAM PERLINDUNGAN PEREMPUAN	<p>Presentase Perempuan Korban Kekerasan dan TPPO yang mendapat layanan komprehensif (%)</p> <p>Presentase Perempuan Korban Kekerasan dan TPPO yang mendapat layanan komprehensif (%)</p>				70	549.478.400,00			Meningkatkan Sumber Daya Manusia Yang Berkualitas Dan Berdaya Saing				5.318.383.000,00	<p>Dinas Pemberdayaan Perempuan dan Perlindungan Anak Provinsi Sulawesi Tengah</p> <p>UPT Perlindungan Perempuan dan Anak</p>
	2.08.03.1.01	Pencegahan Kekerasan terhadap Perempuan yang melibatkan para Pihak Lingkup Daerah Provinsi dan Lintas Daerah Kabupaten/Kota						200.000,00			Meningkatkan Sumber Daya Manusia Yang Berkualitas Dan Berdaya Saing				230.000,00	
			<p>Termanfaatkannya Laporan Kegiatan Pencegahan Kekerasan terhadap Perempuan yang melibatkan para Pihak Lingkup Daerah Provinsi dan Lintas Daerah Kabupaten/Kota (Laporan)</p>				2		(Sulawesi Tengah, SULAWESI TENGAH)					2		<p>Dinas Pemberdayaan Perempuan dan Perlindungan Anak Provinsi Sulawesi Tengah</p>
	2.08.03.1.01.0001	Koordinasi dan Sinkronisasi Pelaksanaan Kebijakan, Program dan Kegiatan Pencegahan Kekerasan terhadap Perempuan Kewenangan Provinsi						100.000,00			Meningkatkan Sumber Daya Manusia Yang Berkualitas Dan Berdaya Saing				115.000,00	
			<p>Jumlah Dokumen Hasil Koordinasi dan Sinkronisasi Pelaksanaan Kebijakan, Program dan Kegiatan Pencegahan Kekerasan terhadap Perempuan Kewenangan Provinsi (Dokumen)</p> <p>Belanja alat bahan kantor - Alat Tulis Kantor (Kegiatan)</p>		1	1	1		(Kota Palu, SULAWESI TENGAH)					1		<p>Dinas Pemberdayaan Perempuan dan Perlindungan Anak Provinsi Sulawesi Tengah</p>
							1	100.000,00	(Kota Palu, SULAWESI TENGAH)	Dana Transfer Umum-Dana Alokasi Umum			Perangkat Daerah			<p>Dinas Pemberdayaan Perempuan dan Perlindungan Anak Provinsi Sulawesi Tengah</p>

NO	KODE	URUSAN/BIDANG URUSAN/PROGRAM/KEGIATAN/ SUB KEGIATAN	INDIKATOR PROGRAM/KEGIATAN/SUB KEGIATAN	Target Akhir Periode RPJMD	REALISASI CAPAIAN RKPD TAHUN 2022	PRAKIRAAN CAPAIAN TARGET RKPD TAHUN 2023	CAPAIAN KINERJA DAN KERANGKA PENDANAAN						KELOMPOK SASARAN	PRAKIRAAN MAJU RENCANA TAHUN 2025		PERANGKAT DAERAH PENANGGUNG JAWAB
							TARGET 2024	PAGU INDIKATIF (Rp)	LOKASI	SUMBER DANA	PRIORITAS			TARGET	PAGU INDIKATIF (Rp)	
											NASIONAL	DAERAH				
1	2	3	4	5	6	7	8	9	10	11	12	13	14	15	16	17
	2.08.03.1.01.0002	Advokasi Kebijakan dan Pendampingan Layanan Perlindungan Perempuan Kewenangan Provinsi						100.000,00			Meningkatkan Sumber Daya Manusia Yang Berkualitas Dan Berdaya Saing				115.000,00	
			Jumlah Perangkat Daerah yang Mendapat Advokasi dan Pendampingan Layanan Perlindungan Perempuan Kewenangan Provinsi (Perangkat Daerah)		54	54	54		(Kota Palu, SULAWESI TENGAH)					54		Dinas Pemberdayaan Perempuan dan Perlindungan Anak Provinsi Sulawesi Tengah
			Belanja alat bahan kantor - Alat Tulis Kantor (Kegiatan)				1	100.000,00	(Kota Palu, SULAWESI TENGAH)	Dana Transfer Umum-Dana Alokasi Umum			Perangkat Daerah			Dinas Pemberdayaan Perempuan dan Perlindungan Anak Provinsi Sulawesi Tengah
	2.08.03.1.02	Penyediaan Layanan Rujukan Lanjutan bagi Perempuan Korban Kekerasan yang memerlukan Koordinasi Tingkat Daerah Provinsi dan Lintas Daerah Kabupaten/Kota						548.978.400,00			Meningkatkan Sumber Daya Manusia Yang Berkualitas Dan Berdaya Saing				5.317.808.000,00	
			Termanfaatannya Laporan Penyediaan Layanan Rujukan Lanjutan bagi Perempuan Korban Kekerasan yang memerlukan Koordinasi Tingkat Daerah Provinsi dan Lintas Daerah Kabupaten/Kota (Laporan)				2		(Sulawesi Tengah, SULAWESI TENGAH)					2		Dinas Pemberdayaan Perempuan dan Perlindungan Anak Provinsi Sulawesi Tengah
			Persentase Anak memerlukan Perlindungan Khusus yang mendapatkan layanan Komprehensif (%)				70		(Kota Palu, SULAWESI TENGAH)					75		UPT Perlindungan Perempuan dan Anak
	2.08.03.1.02.0001	Penyediaan Layanan Pengaduan Masyarakat bagi Perempuan Korban Kekerasan Tingkat Daerah Provinsi dan Lintas Daerah Kabupaten/Kota						241.320.000,00			Meningkatkan Sumber Daya Manusia Yang Berkualitas Dan Berdaya Saing				1.807.908.000,00	
			Jumlah Perempuan Korban Kekerasan Tingkat Daerah Provinsi dan Lintas Daerah Kabupaten/Kota yang Mendapatkan Layanan Pengaduan Masyarakat (Orang)		50	50	50		(13 Kabupaten/Kota, SULAWESI TENGAH)					50		Dinas Pemberdayaan Perempuan dan Perlindungan Anak Provinsi Sulawesi Tengah
			Belanja Alat/Bahan untuk Kegiatan Kantor- Bahan Cetak (Kegiatan)				1	1.000.000,00	(Sulawesi Tengah, SULAWESI TENGAH)	Dana Transfer Umum-Dana Alokasi Umum			Perangkat Daerah			Dinas Pemberdayaan Perempuan dan Perlindungan Anak Provinsi Sulawesi Tengah
			Belanja Perjalanan Dinas Biasa (Orang)				6	21.000.000,00	(Sulawesi Tengah, SULAWESI TENGAH)	Dana Transfer Umum-Dana Alokasi Umum			Perangkat Daerah			Dinas Pemberdayaan Perempuan dan Perlindungan Anak Provinsi Sulawesi Tengah
			Belanja Makanan dan Minuman Kegiatan (Orang)				55	11.275.000,00	(Sulawesi Tengah, SULAWESI TENGAH)	Dana Transfer Umum-Dana Alokasi Umum			Perangkat Daerah			Dinas Pemberdayaan Perempuan dan Perlindungan Anak Provinsi Sulawesi Tengah

NO	KODE	URUSAN/BIDANG URUSAN/PROGRAM/KEGIATAN/ SUB KEGIATAN	INDIKATOR PROGRAM/KEGIATAN/SUB KEGIATAN	Target Akhir Periode RPJMD	REALISASI CAPAIAN RKPD TAHUN 2022	PRAKIRAAN CAPAIAN TARGET RKPD TAHUN 2023	CAPAIAN KINERJA DAN KERANGKA PENDANAAN					KELOMPOK SASARAN	PRAKIRAAN MAJU RENCANA TAHUN 2025		PERANGKAT DAERAH PENANGGUNG JAWAB	
							TARGET 2024	PAGU INDIKATIF (Rp)	LOKASI	SUMBER DANA	PRIORITAS		TARGET	PAGU INDIKATIF (Rp)		
											NASIONAL					DAERAH
1	2	3	4	5	6	7	8	9	10	11	12	13	14	15	16	17
			Belanja Alat/Bahan untuk Kegiatan Kantor-Alat Tulis Kantor (Kegiatan)				1	725.000,00	(Sulawesi Tengah, SULAWESI TENGAH)	Dana Transfer Umum-Dana Alokasi Umum			Perangkat Daerah			Dinas Pemberdayaan Perempuan dan Perlindungan Anak Provinsi Sulawesi Tengah
			Belanja Perjalanan Dinas Paket Meeting Dalam Kota (Orang)				1	5.500.000,00	(Sulawesi Tengah, SULAWESI TENGAH)	Dana Transfer Umum-Dana Alokasi Umum			Perangkat Daerah			Dinas Pemberdayaan Perempuan dan Perlindungan Anak Provinsi Sulawesi Tengah
			Honorarium Narasumber atau Pembahas, Moderator, Pembawa Acara, dan Panitia (Orang)				10	5.500.000,00	(Sulawesi Tengah, SULAWESI TENGAH)	Dana Transfer Umum-Dana Alokasi Umum			Perangkat Daerah			Dinas Pemberdayaan Perempuan dan Perlindungan Anak Provinsi Sulawesi Tengah
			Jumlah Perempuan Korban Kekerasan Tingkat Daerah Provinsi dan Lintas Daerah Kabupaten/Kota yang Mendapatkan Layanan Pengaduan Masyarakat (Orang)		50.00	50.00	50.00		(Sulawesi Tengah, SULAWESI TENGAH)					50.00		UPT Perlindungan Perempuan dan Anak
			Honorarium Tim Pelaksana Kegiatan dan Sekretariat Tim Pelaksana Kegiatan (Laporan)				1	2.600.000,00	(Sulawesi Tengah, SULAWESI TENGAH)	Dana Transfer Umum-Dana Alokasi Umum			Masyarakat			UPT Perlindungan Perempuan dan Anak
			Belanja Alat/Bahan untuk Kegiatan Kantor- Bahan Cetak (Laporan)				1	2.359.000,00	(Sulawesi Tengah, SULAWESI TENGAH)	Dana Transfer Umum-Dana Alokasi Umum			Masyarakat			UPT Perlindungan Perempuan dan Anak
			Belanja Perjalanan Dinas Biasa (Laporan)				1	82.440.000,00	(Sulawesi Tengah, SULAWESI TENGAH)	Dana Transfer Umum-Dana Alokasi Umum			Masyarakat			UPT Perlindungan Perempuan dan Anak
			Belanja Makan Minum rapat (Laporan)				1	48.224.000,00	(Sulawesi Tengah, SULAWESI TENGAH)	Dana Transfer Umum-Dana Alokasi Umum			Masyarakat			UPT Perlindungan Perempuan dan Anak
			Belanja Perjalanan Dinas Dalam Kota (Laporan)				1	18.000.000,00	(Sulawesi Tengah, SULAWESI TENGAH)	Dana Transfer Umum-Dana Alokasi Umum			Masyarakat			UPT Perlindungan Perempuan dan Anak
			Belanja Perjalanan Dinas Paket meeting dalam kota (Laporan)				1	10.040.000,00	(Sulawesi Tengah, SULAWESI TENGAH)	Dana Transfer Umum-Dana Alokasi Umum			Masyarakat			UPT Perlindungan Perempuan dan Anak
			Honorarium Narasumber atau Pembahas, Moderator, Pembawa Acara, dan Panitia (Laporan)				1	32.600.000,00	(Sulawesi Tengah, SULAWESI TENGAH)	Dana Transfer Umum-Dana Alokasi Umum			Masyarakat			UPT Perlindungan Perempuan dan Anak
			Belanja Alat/Bahan untuk Kegiatan Kantor-Alat Tulis Kantor (Laporan)				1	57.000,00	(Sulawesi Tengah, SULAWESI TENGAH)	Dana Transfer Umum-Dana Alokasi Umum			Masyarakat			UPT Perlindungan Perempuan dan Anak
	2.08.03.1.02.0002	Koordinasi dan Sinkronisasi Pelaksanaan Penyediaan Layanan Rujukan Lanjutan bagi Perempuan Korban Kekerasan Kewenangan Provinsi						307.658.400,00							3.509.900.000,00	
			Jumlah Layanan Tindak Lanjut Pengaduan yang Memerlukan Koordinasi dan Sinkronisasi bagi Perempuan Korban Kekerasan Kewenangan Provinsi (Layanan)		1.00	1.00	1.00		(13 Kabupaten/Kota, SULAWESI TENGAH)					1.00		Dinas Pemberdayaan Perempuan dan Perlindungan Anak Provinsi Sulawesi Tengah

NO	KODE	URUSAN/BIDANG URUSAN/PROGRAM/KEGIATAN/ SUB KEGIATAN	INDIKATOR PROGRAM/KEGIATAN/SUB KEGIATAN	Target Akhir Periode RPJMD	REALISASI CAPAIAN RKPD TAHUN 2022	PRAKIRAAN CAPAIAN TARGET RKPD TAHUN 2023	CAPAIAN KINERJA DAN KERANGKA PENDANAAN					KELOMPOK SASARAN	PRAKIRAAN MAJU RENCANA TAHUN 2025		PERANGKAT DAERAH PENANGGUNG JAWAB	
							TARGET 2024	PAGU INDIKATIF (Rp)	LOKASI	SUMBER DANA	PRIORITAS		TARGET	PAGU INDIKATIF (Rp)		
											NASIONAL					DAERAH
1	2	3	4	5	6	7	8	9	10	11	12	13	14	15	16	17
			Belanja Alat/Bahan untuk Kegiatan Kantor-Alat Tulis Kantor (Kegiatan)				1	1.000.000,00	(Sulawesi Tengah, SULAWESI TENGAH)	Dana Transfer Umum-Dana Alokasi Umum			Perangkat Daerah			Dinas Pemberdayaan Perempuan dan Perlindungan Anak Provinsi Sulawesi Tengah
			Belanja Makanan dan Minuman Rapat (Orang)				65	13.325.000,00	(Sulawesi Tengah, SULAWESI TENGAH)	Dana Transfer Umum-Dana Alokasi Umum			Perangkat Daerah			Dinas Pemberdayaan Perempuan dan Perlindungan Anak Provinsi Sulawesi Tengah
			Honorarium Narasumber atau Pembahas, Moderator, Pembawa Acara, dan Panitia (Orang)				30	9.000.000,00	(Sulawesi Tengah, SULAWESI TENGAH)	Dana Transfer Umum-Dana Alokasi Umum			Perangkat Daerah			Dinas Pemberdayaan Perempuan dan Perlindungan Anak Provinsi Sulawesi Tengah
			Belanja Alat/Bahan untuk Hadiah Lomba (Kegiatan)				1	6.000.000,00	(Sulawesi Tengah, SULAWESI TENGAH)	Dana Transfer Umum-Dana Alokasi Umum			Perangkat Daerah			Dinas Pemberdayaan Perempuan dan Perlindungan Anak Provinsi Sulawesi Tengah
			Belanja Alat/Bahan untuk Kegiatan Kantor- Bahan Cetak (Kegiatan)				1	6.000.000,00	(Sulawesi Tengah, SULAWESI TENGAH)	Dana Transfer Umum-Dana Alokasi Umum			Perangkat Daerah			Dinas Pemberdayaan Perempuan dan Perlindungan Anak Provinsi Sulawesi Tengah
			Honorarium Narasumber atau Pembahas, Moderator, Pembawa Acara, dan Panitia (Orang)				10	5.500.000,00	(Sulawesi Tengah, SULAWESI TENGAH)	Dana Transfer Umum-Dana Alokasi Umum			Perangkat Daerah			Dinas Pemberdayaan Perempuan dan Perlindungan Anak Provinsi Sulawesi Tengah
			Belanja Alat/Bahan untuk Kegiatan Kantor- Bahan Cetak (Kegiatan)				1	2.675.000,00	(Sulawesi Tengah, SULAWESI TENGAH)	Dana Transfer Umum-Dana Alokasi Umum			Perangkat Daerah			Dinas Pemberdayaan Perempuan dan Perlindungan Anak Provinsi Sulawesi Tengah
			Belanja Perjalanan Dinas Biasa (Orang)				6	20.500.000,00	(Sulawesi Tengah, SULAWESI TENGAH)	Dana Transfer Umum-Dana Alokasi Umum			Perangkat Daerah			Dinas Pemberdayaan Perempuan dan Perlindungan Anak Provinsi Sulawesi Tengah
			Belanja Pakaian Olahraga (Orang)				400	40.000.000,00	(Sulawesi Tengah, SULAWESI TENGAH)	Dana Transfer Umum-Dana Alokasi Umum			Perangkat Daerah			Dinas Pemberdayaan Perempuan dan Perlindungan Anak Provinsi Sulawesi Tengah
			Belanja Makanan dan Minuman Rapat (Orang)				490	29.400.000,00	(Sulawesi Tengah, SULAWESI TENGAH)	Dana Transfer Umum-Dana Alokasi Umum			Perangkat Daerah			Dinas Pemberdayaan Perempuan dan Perlindungan Anak Provinsi Sulawesi Tengah
			Belanja Perjalanan Dinas Paket Meeting Dalam Kota (Orang)				60	6.600.000,00	(Sulawesi Tengah, SULAWESI TENGAH)	Dana Transfer Umum-Dana Alokasi Umum			Perangkat Daerah			Dinas Pemberdayaan Perempuan dan Perlindungan Anak Provinsi Sulawesi Tengah
			Belanja Alat/Bahan untuk Kegiatan Kantor-Alat Tulis Kantor (Kegiatan)				1	2.000.000,00	(Sulawesi Tengah, SULAWESI TENGAH)	Dana Transfer Umum-Dana Alokasi Umum			Perangkat Daerah			Dinas Pemberdayaan Perempuan dan Perlindungan Anak Provinsi Sulawesi Tengah

NO	KODE	URUSAN/BIDANG URUSAN/PROGRAM/KEGIATAN/ SUB KEGIATAN	INDIKATOR PROGRAM/KEGIATAN/SUB KEGIATAN	Target Akhir Periode RPJMD	REALISASI CAPAIAN RKPD TAHUN 2022	PRAKIRAAN CAPAIAN TARGET RKPD TAHUN 2023	CAPAIAN KINERJA DAN KERANGKA PENDANAAN						KELOMPOK SASARAN	PRAKIRAAN MAJU RENCANA TAHUN 2025		PERANGKAT DAERAH PENANGGUNG JAWAB
							TARGET 2024	PAGU INDIKATIF (Rp)	LOKASI	SUMBER DANA	PRIORITAS			TARGET	PAGU INDIKATIF (Rp)	
											NASIONAL	DAERAH				
1	2	3	4	5	6	7	8	9	10	11	12	13	14	15	16	17
			<i>Belanja Alat/Bahan untuk Medali Lomba (Orang)</i>				400	20.000.000,00	(Sulawesi Tengah, SULAWESI TENGAH)	Dana Transfer Umum-Dana Alokasi Umum			Perangkat Daerah			<i>Dinas Pemberdayaan Perempuan dan Perlindungan Anak Provinsi Sulawesi Tengah</i>
			<i>Jumlah Layanan Tindak Lanjut Pengaduan yang Memerlukan Koordinasi dan Sinkronisasi bagi Perempuan Korban Kekerasan Kewenangan Provinsi (Layanan)</i>		1.00	1.00	1.00		(Sulawesi Tengah, SULAWESI TENGAH)					1.00		<i>UPT Perlindungan Perempuan dan Anak</i>
			<i>Belanja Jasa Tenaga Ahli (Laporan)</i>				1	30.000.000,00	(Sulawesi Tengah, SULAWESI TENGAH)	Dana Transfer Khusus-Dana Alokasi Khusus Non Fisik			Masyarakat			<i>UPT Perlindungan Perempuan dan Anak</i>
			<i>Belanja Medical Check Up (Laporan)</i>				1	5.360.000,00	(Sulawesi Tengah, SULAWESI TENGAH)	Dana Transfer Khusus-Dana Alokasi Khusus Non Fisik			Masyarakat			<i>UPT Perlindungan Perempuan dan Anak</i>
			<i>Belanja Bahan-Bahan Bakar dan Pelumas (Laporan)</i>				1	850.000,00	(Sulawesi Tengah, SULAWESI TENGAH)	Dana Transfer Khusus-Dana Alokasi Khusus Non Fisik			Masyarakat			<i>UPT Perlindungan Perempuan dan Anak</i>
			<i>Belanja Pembayaran Pelayanan Kesehatan di luar Cakupan Layanan BPJS (Laporan)</i>				1	4.800.000,00	(Sulawesi Tengah, SULAWESI TENGAH)	Dana Transfer Khusus-Dana Alokasi Khusus Non Fisik			Masyarakat			<i>UPT Perlindungan Perempuan dan Anak</i>
			<i>Belanja Alat/Bahan untuk Kegiatan Kantor-Alat/Bahan untuk Kegiatan Kantor Lainnya (Laporan)</i>				1	43.400,00	(Sulawesi Tengah, SULAWESI TENGAH)	Dana Transfer Khusus-Dana Alokasi Khusus Non Fisik			Masyarakat			<i>UPT Perlindungan Perempuan dan Anak</i>
			<i>Belanja Sewa Bangunan Gudang (Laporan)</i>				1	30.000.000,00	(Sulawesi Tengah, SULAWESI TENGAH)	Dana Transfer Khusus-Dana Alokasi Khusus Non Fisik			Masyarakat			<i>UPT Perlindungan Perempuan dan Anak</i>
			<i>Belanja Makanan dan Minuman Rapat (Laporan)</i>				1	19.985.000,00	(Sulawesi Tengah, SULAWESI TENGAH)	Dana Transfer Khusus-Dana Alokasi Khusus Non Fisik			Masyarakat			<i>UPT Perlindungan Perempuan dan Anak</i>
			<i>Belanja Perjalanan Dinas Biasa (Laporan)</i>				1	54.620.000,00	(Sulawesi Tengah, SULAWESI TENGAH)	Dana Transfer Khusus-Dana Alokasi Khusus Non Fisik			Masyarakat			<i>UPT Perlindungan Perempuan dan Anak</i>
	2.08.03.1.03	Penguatan dan Pengembangan Lembaga Penyedia Layanan Perlindungan Perempuan Kewenangan Provinsi						300.000,00			Meningkatkan Sumber Daya Manusia Yang Berkualitas Dan Berdaya Saing				345.000,00	
			<i>Termanfaatkannya Laporan Penguatan dan Pengembangan Lembaga Penyedia Layanan Perlindungan Perempuan Kewenangan Provinsi (Laporan)</i>				1		(Sulawesi Tengah, SULAWESI TENGAH)					1		<i>Dinas Pemberdayaan Perempuan dan Perlindungan Anak Provinsi Sulawesi Tengah</i>
	2.08.03.1.03.0001	Advokasi Kebijakan dan Pendampingan Penyediaan Sarana Prasarana Layanan bagi Perempuan Korban Kekerasan Kewenangan Provinsi						100.000,00			Meningkatkan Sumber Daya Manusia Yang Berkualitas Dan Berdaya Saing				115.000,00	

NO	KODE	URUSAN/BIDANG URUSAN/PROGRAM/KEGIATAN/ SUB KEGIATAN	INDIKATOR PROGRAM/KEGIATAN/SUB KEGIATAN	Target Akhir Periode RPJMD	REALISASI CAPAIAN RKPD TAHUN 2022	PRAKIRAAN CAPAIAN TARGET RKPD TAHUN 2023	CAPAIAN KINERJA DAN KERANGKA PENDANAAN						KELOMPOK SASARAN	PRAKIRAAN MAJU RENCANA TAHUN 2025		PERANGKAT DAERAH PENANGGUNG JAWAB
							TARGET 2024	PAGU INDIKATIF (Rp)	LOKASI	SUMBER DANA	PRIORITAS			TARGET	PAGU INDIKATIF (Rp)	
											NASIONAL	DAERAH				
1	2	3	4	5	6	7	8	9	10	11	12	13	14	15	16	17
	2.08.03.1.03.0002	Peningkatan Kapasitas Sumber Daya Lembaga Penyedia Layanan Penanganan bagi Perempuan Korban Kekerasan Kewenangan Provinsi	Jumlah Dokumen Hasil Advokasi Kebijakan dan Pendampingan Penyediaan Sarana Prasarana Layanan bagi Perempuan Korban Kekerasan Kewenangan Provinsi (Dokumen) Belanja alat bahan kantor - Alat Tulis Kantor (Kegiatan)		1	1	1		(Kota Palu, SULAWESI TENGAH)				Perangkat Daerah	1		Dinas Pemberdayaan Perempuan dan Perlindungan Anak Provinsi Sulawesi Tengah
	2.08.03.1.03.0003	Penyediaan Kebutuhan Spesifik bagi Perempuan dalam Situasi Darurat dan Kondisi Khusus Kewenangan Provinsi	Jumlah Sumberdaya Lembaga Penyedia Layanan Penanganan bagi Perempuan Korban Kekerasan Kewenangan Provinsi yang Mendapat Peningkatan Kapasitas (Orang) Belanja alat bahan kantor - Alat Tulis Kantor (Kegiatan)		50	50	50	100.000,00	(Kota Palu, SULAWESI TENGAH)			Meningkatkan Sumber Daya Manusia Yang Berkualitas Dan Berdaya Saing	Perangkat Daerah	50	115.000,00	Dinas Pemberdayaan Perempuan dan Perlindungan Anak Provinsi Sulawesi Tengah
	2.08.03.1.03.0003	Penyediaan Kebutuhan Spesifik bagi Perempuan dalam Situasi Darurat dan Kondisi Khusus Kewenangan Provinsi	Jumlah Perempuan dalam Situasi Darurat dan Kondisi Khusus kewenangan provinsi yang Mendapatkan pemenuhan Kebutuhan Spesifik (Orang) Belanja alat bahan kantor - Alat Tulis Kantor (Kegiatan)		2	2	2	100.000,00	(Kota Palu, SULAWESI TENGAH)			Meningkatkan Sumber Daya Manusia Yang Berkualitas Dan Berdaya Saing	Perangkat Daerah	2	115.000,00	Dinas Pemberdayaan Perempuan dan Perlindungan Anak Provinsi Sulawesi Tengah
4.	2.08.04	PROGRAM PENINGKATAN KUALITAS KELUARGA	Persentase keluarga pra sejahtera I yang ditingkatkan kualitasnya (%)				60	1.121.875.000,00				Meningkatkan Sumber Daya Manusia Yang Berkualitas Dan Berdaya Saing			32.343.750,00	Dinas Pemberdayaan Perempuan dan Perlindungan Anak Provinsi Sulawesi Tengah
	2.08.04.1.01	Peningkatan Kualitas Keluarga dalam Mewujudkan Kesetaraan Gender (KG) dan Hak Anak Kewenangan Provinsi						1.009.375.000,00				Meningkatkan Sumber Daya Manusia Yang Berkualitas Dan Berdaya Saing			14.375.000,00	

NO	KODE	URUSAN/BIDANG URUSAN/PROGRAM/KEGIATAN/ SUB KEGIATAN	INDIKATOR PROGRAM/KEGIATAN/SUB KEGIATAN	Target Akhir Periode RPJMD	REALISASI CAPAIAN RKPD TAHUN 2022	PRAKIRAAN CAPAIAN TARGET RKPD TAHUN 2023	CAPAIAN KINERJA DAN KERANGKA PENDANAAN						KELOMPOK SASARAN	PRAKIRAAN MAJU RENCANA TAHUN 2025		PERANGKAT DAERAH PENANGGUNG JAWAB					
							TARGET 2024	PAGU INDIKATIF (Rp)	LOKASI	SUMBER DANA	PRIORITAS			TARGET	PAGU INDIKATIF (Rp)						
											NASIONAL	DAERAH									
1	2	3	4	5	6	7	8	9	10	11	12	13	14	15	16	17					
2.08.04.1.01.0001		Advokasi Kebijakan dan Pendampingan Keluarga untuk Mewujudkan KG dan Perlindungan Anak Kewenangan Provinsi dan Lintas Kabupaten/Kota	Termanfaatkannya Laporan Peningkatan Kualitas Keluarga dalam Mewujudkan Kesenjangan Gender (KG) dan Hak Anak Kewenangan Provinsi (Laporan)				3		(Sulawesi Tengah, SULAWESI TENGAH)					3		Dinas Pemberdayaan Perempuan dan Perlindungan Anak Provinsi Sulawesi Tengah					
			Jumlah Perangkat Daerah yang Mendapat Advokasi dan Pendampingan Keluarga untuk Mewujudkan KG dan Perlindungan Anak Kewenangan Provinsi dan Lintas Kabupaten/Kota (Perangkat Daerah)		54	54	54		1.003.125.000,00	(13 Kabupaten/Kota, SULAWESI TENGAH)		Meningkatkan Sumber Daya Manusia Yang Berkualitas Dan Berdaya Saing			54	7.187.500,00	Dinas Pemberdayaan Perempuan dan Perlindungan Anak Provinsi Sulawesi Tengah				
			Pengarusutamaan Gender dan Pemberdayaan Perempuan (*)				1	1.000.000.000,00	((Kabupaten/Kota), SULAWESI TENGAH)	Dana Transfer Umum-Dana Bagi Hasil								Dinas Pemberdayaan Perempuan dan Perlindungan Anak Provinsi Sulawesi Tengah			
			belanja makanan dan minuman rapat (Kegiatan)				1	3.125.000,00	(Sulawesi Tengah, SULAWESI TENGAH)	Dana Transfer Umum-Dana Alokasi Umum								Dinas Pemberdayaan Perempuan dan Perlindungan Anak Provinsi Sulawesi Tengah			
			2.08.04.1.01.0002		Pelaksanaan Komunikasi, Informasi, Edukasi KG dan Perlindungan Anak bagi Keluarga Kewenangan Provinsi					3.125.000,00				Meningkatkan Sumber Daya Manusia Yang Berkualitas Dan Berdaya Saing				3.593.750,00			
						Jumlah Dokumen Komunikasi, Informasi, Edukasi (KIE) Kesenjangan Gender (KG) dan Perlindungan Anak Kewenangan Provinsi yang Tersedia (Dokumen)		1	1	1		(13 Kabupaten/Kota, SULAWESI TENGAH)						1		Dinas Pemberdayaan Perempuan dan Perlindungan Anak Provinsi Sulawesi Tengah	
						belanja makanan dan minuman rapat (Kegiatan)				1	3.125.000,00	(Sulawesi Tengah, SULAWESI TENGAH)	Dana Transfer Umum-Dana Alokasi Umum								Dinas Pemberdayaan Perempuan dan Perlindungan Anak Provinsi Sulawesi Tengah
						2.08.04.1.01.0003		Pengembangan Kegiatan Masyarakat untuk Peningkatan Kualitas Keluarga Kewenangan Provinsi					3.125.000,00				Meningkatkan Sumber Daya Manusia Yang Berkualitas Dan Berdaya Saing				3.593.750,00
			Jumlah Dokumen Hasil Pengembangan Kegiatan Masyarakat untuk Peningkatan kualitas Keluarga Kewenangan Provinsi (Dokumen)		1				1	1		(13 Kabupaten/Kota, SULAWESI TENGAH)						1		Dinas Pemberdayaan Perempuan dan Perlindungan Anak Provinsi Sulawesi Tengah	
						belanja makanan dan minuman rapat (Kegiatan)				1	3.125.000,00	(Sulawesi Tengah, SULAWESI TENGAH)	Dana Transfer Umum-Dana Alokasi Umum						Dinas Pemberdayaan Perempuan dan Perlindungan Anak Provinsi Sulawesi Tengah		
			2.08.04.1.02		Penguatan dan Pengembangan Lembaga Penyedia Layanan Peningkatan Kualitas Keluarga dalam Mewujudkan KG dan Hak Anak Kewenangan Provinsi						109.375.000,00			Meningkatkan Sumber Daya Manusia Yang Berkualitas Dan Berdaya Saing				14.375.000,00			

NO	KODE	URUSAN/BIDANG URUSAN/PROGRAM/KEGIATAN/ SUB KEGIATAN	INDIKATOR PROGRAM/KEGIATAN/SUB KEGIATAN	Target Akhir Periode RPJMD	REALISASI CAPAIAN RKPD TAHUN 2022	PRAKIRAAN CAPAIAN TARGET RKPD TAHUN 2023	CAPAIAN KINERJA DAN KERANGKA PENDANAAN						KELOMPOK SASARAN	PRAKIRAAN MAJU RENCANA TAHUN 2025		PERANGKAT DAERAH PENANGGUNG JAWAB					
							TARGET 2024	PAGU INDIKATIF (Rp)	LOKASI	SUMBER DANA	PRIORITAS			TARGET	PAGU INDIKATIF (Rp)						
											NASIONAL	DAERAH									
1	2	3	4	5	6	7	8	9	10	11	12	13	14	15	16	17					
2.08.04.1.02.0001	Advokasi Kebijakan dan Pendampingan Pengembangan Lembaga Penyedia Layanan Peningkatan Kualitas Keluarga Kewenangan Provinsi	Termanfaatkannya Laporan Kegiatan Penguatan dan Pengembangan Lembaga Penyedia Layanan Peningkatan Kualitas Keluarga dalam Mewujudkan KG dan Hak Anak Kewenangan Provinsi (Laporan)					3		(Sulawesi Tengah, SULAWESI TENGAH)					3		Dinas Pemberdayaan Perempuan dan Perlindungan Anak Provinsi Sulawesi Tengah					
								103.125.000,00				Meningkatkan Sumber Daya Manusia Yang Berkualitas Dan Berdaya Saing				7.187.500,00					
			Jumlah Lembaga Penyedia Layanan Peningkatan Kualitas Keluarga Kewenangan Provinsi yang Mendapat Advokasi dan Pendampingan (Lembaga)			1	1	1		(13 Kabupaten/Kota, SULAWESI TENGAH)						1		Dinas Pemberdayaan Perempuan dan Perlindungan Anak Provinsi Sulawesi Tengah			
			Peningkatan Kualitas Keluarga (*)					1	100.000.000,00	(Parigi Moutong, SULAWESI TENGAH)	Dana Transfer Umum-Dana Bagi Hasil				Pemberdayaan perempuan dan perlindungan anak			Dinas Pemberdayaan Perempuan dan Perlindungan Anak Provinsi Sulawesi Tengah			
			belanja makanan dan minuman rapat (Kegiatan)					1	3.125.000,00	(Sulawesi Tengah, SULAWESI TENGAH)	Dana Transfer Umum-Dana Alokasi Umum				Perangkat Daerah			Dinas Pemberdayaan Perempuan dan Perlindungan Anak Provinsi Sulawesi Tengah			
			2.08.04.1.02.0002	Peningkatan Kapasitas Sumber Daya Lembaga Penyedia Layanan Peningkatan Kualitas Keluarga Kewenangan Provinsi	Meningkatkannya Laporan Kegiatan Penguatan dan Pengembangan Lembaga Penyedia Layanan Peningkatan Kualitas Keluarga dalam Mewujudkan KG dan Hak Anak Kewenangan Provinsi (Laporan)						3.125.000,00				Meningkatkan Sumber Daya Manusia Yang Berkualitas Dan Berdaya Saing				3.593.750,00		
						Jumlah Sumberdaya Lembaga Penyedia Layanan Peningkatan Kualitas Keluarga Kewenangan Provinsi yang Mendapat Peningkatan Kapasitas (Orang)			50	50	50		(13 Kabupaten/Kota, SULAWESI TENGAH)						50		Dinas Pemberdayaan Perempuan dan Perlindungan Anak Provinsi Sulawesi Tengah
						belanja makanan dan minuman rapat (Kegiatan)					1	3.125.000,00	(Sulawesi Tengah, SULAWESI TENGAH)	Dana Transfer Umum-Dana Alokasi Umum				Perangkat Daerah			Dinas Pemberdayaan Perempuan dan Perlindungan Anak Provinsi Sulawesi Tengah
			2.08.04.1.02.0003	Penguatan Jejaring Antar Lembaga Penyedia Layanan Peningkatan Kualitas Keluarga Kewenangan Provinsi	Meningkatkannya Laporan Kegiatan Penguatan dan Pengembangan Lembaga Penyedia Layanan Peningkatan Kualitas Keluarga dalam Mewujudkan KG dan Hak Anak Kewenangan Provinsi (Laporan)						3.125.000,00				Meningkatkan Sumber Daya Manusia Yang Berkualitas Dan Berdaya Saing				3.593.750,00		
						Jumlah Dokumen Hasil Penguatan Jejaring Antar Lembaga Penyedia Layanan Peningkatan Kualitas Keluarga Kewenangan Provinsi (Dokumen)			1	1	1		(13 Kabupaten/Kota, SULAWESI TENGAH)						1		Dinas Pemberdayaan Perempuan dan Perlindungan Anak Provinsi Sulawesi Tengah
						belanja makanan dan minuman rapat (Kegiatan)				1	3.125.000,00	(Sulawesi Tengah, SULAWESI TENGAH)	Dana Transfer Umum-Dana Alokasi Umum			Perangkat Daerah			Dinas Pemberdayaan Perempuan dan Perlindungan Anak Provinsi Sulawesi Tengah		

NO	KODE	URUSAN/BIDANG URUSAN/PROGRAM/KEGIATAN/ SUB KEGIATAN	INDIKATOR PROGRAM/KEGIATAN/SUB KEGIATAN	Target Akhir Periode RPJMD	REALISASI CAPAIAN RKPD TAHUN 2022	PRAKIRAAN CAPAIAN TARGET RKPD TAHUN 2023	CAPAIAN KINERJA DAN KERANGKA PENDANAAN						KELOMPOK SASARAN	PRAKIRAAN MAJU RENCANA TAHUN 2025		PERANGKAT DAERAH PENANGGUNG JAWAB
							TARGET 2024	PAGU INDIKATIF (Rp)	LOKASI	SUMBER DANA	PRIORITAS			TARGET	PAGU INDIKATIF (Rp)	
											NASIONAL	DAERAH				
1	2	3	4	5	6	7	8	9	10	11	12	13	14	15	16	17
	2.08.04.1.03	Penyediaan Layanan bagi Keluarga dalam Mewujudkan KG dan Hak Anak yang Wilayah Kerjanya Lintas Daerah Kabupaten/Kota						3.125.000,00			Meningkatkan Sumber Daya Manusia Yang Berkualitas Dan Berdaya Saing				3.593.750,00	
	2.08.04.1.03.0001	Pelaksanaan Penyediaan Layanan Komprehensif bagi Keluarga dalam Mewujudkan KG dan Perlindungan Anak yang Wilayah Kerjanya Lingkup Daerah Provinsi dan Lintas Daerah Kabupaten/Kota						3.125.000,00			Meningkatkan Sumber Daya Manusia Yang Berkualitas Dan Berdaya Saing				3.593.750,00	
		<i>Jumlah Layanan Komprehensif bagi keluarga dalam Mewujudkan KG dan Perlindungan Anak yang Wilayah Kerjanya Lingkup Daerah Provinsi dan Lintas Daerah Kabupaten/Kota (Layanan)</i>			1	1	1		(13 Kabupaten/Kota, SULAWESI TENGAH)				1			Dinas Pemberdayaan Perempuan dan Perlindungan Anak Provinsi Sulawesi Tengah
		<i>Belanja Makanan dan Minuman Rapat (Kegiatan)</i>					1	3.125.000,00	(Sulawesi Tengah, SULAWESI TENGAH)	Dana Transfer Umum-Dana Alokasi Umum		Perangkat Daerah				Dinas Pemberdayaan Perempuan dan Perlindungan Anak Provinsi Sulawesi Tengah
5.	2.08.05	PROGRAM PENGELOLAAN SISTEM DATA GENDER DAN ANAK						300.000.000,00			Meningkatkan Sumber Daya Manusia Yang Berkualitas Dan Berdaya Saing				1.380.000.000,00	
			<i>Persentase Data Gender dan Anak (%)</i>				70									Dinas Pemberdayaan Perempuan dan Perlindungan Anak Provinsi Sulawesi Tengah
	2.08.05.1.01	Pengumpulan, Pengolahan Analisis dan Penyajian Data Gender dan Anak dalam Kelembagaan Data di Tingkat Daerah Provinsi						300.000.000,00			Meningkatkan Sumber Daya Manusia Yang Berkualitas Dan Berdaya Saing				1.380.000.000,00	
			<i>Termanfaatkannya Dokumen Pengumpulan, Pengolahan Analisis dan Penyajian Data Gender dan Anak dalam Kelembagaan Data di Tingkat Daerah Provinsi (Dokumen)</i>				2		(Sulawesi Tengah, SULAWESI TENGAH)				2			Dinas Pemberdayaan Perempuan dan Perlindungan Anak Provinsi Sulawesi Tengah
	2.08.05.1.01.0001	Penyediaan Data Gender dan Anak Provinsi						125.000.000,00			Meningkatkan Sumber Daya Manusia Yang Berkualitas Dan Berdaya Saing				575.000.000,00	
			<i>Jumlah Dokumen Data Gender dan Anak Provinsi yang Tersedia (Dokumen)</i>		1	1	1		(13 Kab/Kota, SULAWESI TENGAH)				1			Dinas Pemberdayaan Perempuan dan Perlindungan Anak Provinsi Sulawesi Tengah
			<i>Belanja Makanan dan Minuman Rapat (Paket)</i>				1	22.000.000,00	(Kota Palu, SULAWESI TENGAH)	Dana Transfer Umum-Dana Alokasi Umum		Perangkat Daerah				Dinas Pemberdayaan Perempuan dan Perlindungan Anak Provinsi Sulawesi Tengah

NO	KODE	URUSAN/BIDANG URUSAN/PROGRAM/KEGIATAN/ SUB KEGIATAN	INDIKATOR PROGRAM/KEGIATAN/SUB KEGIATAN	Target Akhir Periode RPJMD	REALISASI CAPAIAN RKPD TAHUN 2022	PRAKIRAAN CAPAIAN TARGET RKPD TAHUN 2023	CAPAIAN KINERJA DAN KERANGKA PENDANAAN						KELOMPOK SASARAN	PRAKIRAAN MAJU RENCANA TAHUN 2025		PERANGKAT DAERAH PENANGGUNG JAWAB
							TARGET 2024	PAGU INDIKATIF (Rp)	LOKASI	SUMBER DANA	PRIORITAS			TARGET	PAGU INDIKATIF (Rp)	
											NASIONAL	DAERAH				
1	2	3	4	5	6	7	8	9	10	11	12	13	14	15	16	17
			Perjalanan dinas biasa (Laporan)				5	80.000.000,00	(Sulawesi Tengah dan daerah lainnya, SULAWESI TENGAH)	Dana Transfer Umum-Dana Alokasi Umum			Perangkat Daerah			Dinas Pemberdayaan Perempuan dan Perlindungan Anak Provinsi Sulawesi Tengah
			Belanja Alat/Bahan untuk Kegiatan Kantor- Bahan Cetak (Kegiatan)				1	5.000.000,00	(Kota Palu, SULAWESI TENGAH)	Dana Transfer Umum-Dana Alokasi Umum			Perangkat Daerah			Dinas Pemberdayaan Perempuan dan Perlindungan Anak Provinsi Sulawesi Tengah
			Honorarium Tim Pengelolaan Website (Laporan / Dokumen)				1	18.000.000,00	(Kota Palu, SULAWESI TENGAH)	Dana Transfer Umum-Dana Alokasi Umum			Perangkat Daerah			Dinas Pemberdayaan Perempuan dan Perlindungan Anak Provinsi Sulawesi Tengah
	2.08.05.1.01.0002	Penyajian dan Pemanfaatan Data Gender dan Anak dalam Kelembagaan Data Provinsi						175.000.000,00			Meningkatkan Sumber Daya Manusia Yang Berkualitas Dan Berdaya Saing			1.00	805.000.000,00	
			Jumlah Dokumen Penyajian dan Pemanfaatan Data Gender dan Anak dalam Kelembagaan Data Provinsi (Dokumen)		1.00	1.00	1.00		(13 Kab/Kota, SULAWESI TENGAH)							Dinas Pemberdayaan Perempuan dan Perlindungan Anak Provinsi Sulawesi Tengah
			Pengembangan Website (Tahun)				1	30.000.000,00	(Kota Palu, SULAWESI TENGAH)	Dana Transfer Umum-Dana Alokasi Umum			Perangkat Daerah			Dinas Pemberdayaan Perempuan dan Perlindungan Anak Provinsi Sulawesi Tengah
			Belanja Perjalanan Dinas Biasa (Laporan)				1	56.000.000,00	(Sulawesi Tengah dan Daerah Lainnya, SULAWESI TENGAH)	Dana Transfer Umum-Dana Alokasi Umum			Perangkat Daerah			Dinas Pemberdayaan Perempuan dan Perlindungan Anak Provinsi Sulawesi Tengah
			Belanja Alat/Bahan untuk Kegiatan Kantor- Bahan Cetak (Buku)				2	50.000.000,00	(Kota Palu, SULAWESI TENGAH)	Dana Transfer Umum-Dana Alokasi Umum			Perangkat Daerah			Dinas Pemberdayaan Perempuan dan Perlindungan Anak Provinsi Sulawesi Tengah
			Belanja Makanan dan Minuman Rapat (Kegiatan)				1	39.000.000,00	(Kota Palu, SULAWESI TENGAH)	Dana Transfer Umum-Dana Alokasi Umum			Perangkat Daerah			Dinas Pemberdayaan Perempuan dan Perlindungan Anak Provinsi Sulawesi Tengah
6.	2.08.06	PROGRAM PEMENUHAN HAK ANAK (PHA)						523.490.850,00			Meningkatkan Sumber Daya Manusia Yang Berkualitas Dan Berdaya Saing				4.314.673.736,00	Dinas Pemberdayaan Perempuan dan Perlindungan Anak Provinsi Sulawesi Tengah
	2.08.06.1.01	Pelembagaan PHA pada Lembaga Pemerintah, Non Pemerintah, dan Dunia Usaha Kewenangan Provinsi						134.000.000,00			Meningkatkan Sumber Daya Manusia Yang Berkualitas Dan Berdaya Saing				986.700.000,00	

NO	KODE	URUSAN/BIDANG URUSAN/PROGRAM/KEGIATAN/ SUB KEGIATAN	INDIKATOR PROGRAM/KEGIATAN/SUB KEGIATAN	Target Akhir Periode RPJMD	REALISASI CAPAIAN RKPD TAHUN 2022	PRAKIRAAN CAPAIAN TARGET RKPD TAHUN 2023	CAPAIAN KINERJA DAN KERANGKA PENDANAAN						KELOMPOK SASARAN	PRAKIRAAN MAJU RENCANA TAHUN 2025		PERANGKAT DAERAH PENANGGUNG JAWAB				
							TARGET 2024	PAGU INDIKATIF (Rp)	LOKASI	SUMBER DANA	PRIORITAS			TARGET	PAGU INDIKATIF (Rp)					
											NASIONAL	DAERAH								
1	2	3	4	5	6	7	8	9	10	11	12	13	14	15	16	17				
2.08.06.1.01.0002	Koordinasi dan Sinkronisasi Pelembagaan Pemenuhan Hak Anak Kewenangan Provinsi	Termanfaatkannya Dokumen Kegiatan Pelembagaan PHA pada Lembaga Pemerintah, Non Pemerintah, dan Dunia Usaha Kewenangan Provinsi (Dokumen)					2		(Sulawesi Tengah, SULAWESI TENGAH)					2		Dinas Pemberdayaan Perempuan dan Perlindungan Anak Provinsi Sulawesi Tengah				
									80.000.000,00			Meningkatkan Sumber Daya Manusia Yang Berkualitas Dan Berdaya Saing					552.000.000,00			
					Jumlah Dokumen Hasil Koordinasi dan Sinkronisasi Pelembagaan Pemenuhan Hak Anak Kewenangan Provinsi (Dokumen)		1	1	1		(13 Kab/Kota, SULAWESI TENGAH)						1		Dinas Pemberdayaan Perempuan dan Perlindungan Anak Provinsi Sulawesi Tengah	
					Belanja Perjalanan Dinas Biasa (Paket)				1	55.216.000,00	(Sulawesi Tengah, SULAWESI TENGAH)	Dana Transfer Umum-Dana Alokasi Umum			Perangkat Daerah				Dinas Pemberdayaan Perempuan dan Perlindungan Anak Provinsi Sulawesi Tengah	
					Belanja Alat/Bahan untuk Kegiatan Kantor -Bahan Cetak (Paket)				1	1.450.100,00	(sulawesi tengah, SULAWESI TENGAH)	Dana Transfer Umum-Dana Alokasi Umum			Perangkat Daerah				Dinas Pemberdayaan Perempuan dan Perlindungan Anak Provinsi Sulawesi Tengah	
					Belanja Alat/Bahan untuk Kegiatan Kantor-Alat Tulis Kantor (Paket)				1	1.308.900,00	(sulawesi tengah, SULAWESI TENGAH)	Dana Transfer Umum-Dana Alokasi Umum					Perangkat Daerah			Dinas Pemberdayaan Perempuan dan Perlindungan Anak Provinsi Sulawesi Tengah
					Honorarium Narasumber atau Pembahas, Moderator, Pembawa Acara dan Panitia (Paket)				1	7.500.000,00	(Sulawesi Tengah, SULAWESI TENGAH)	Dana Transfer Umum-Dana Alokasi Umum					Perangkat Daerah			Dinas Pemberdayaan Perempuan dan Perlindungan Anak Provinsi Sulawesi Tengah
					Belanja Perjalanan Dinas Paket Meeting Dalam Kota (Paket)				1	3.325.000,00	(Sulawesi Tengah, SULAWESI TENGAH)	Dana Transfer Umum-Dana Alokasi Umum					Perangkat Daerah			Dinas Pemberdayaan Perempuan dan Perlindungan Anak Provinsi Sulawesi Tengah
					Belanja Makan dan Minum Rapat (Paket)				1	11.200.000,00	(Sulawesi Tengah, SULAWESI TENGAH)	Dana Transfer Umum-Dana Alokasi Umum					Perangkat Daerah			Dinas Pemberdayaan Perempuan dan Perlindungan Anak Provinsi Sulawesi Tengah
			2.08.06.1.01.0003	Advokasi, Sosialisasi dan Pendampingan Pelaksanaan Kebijakan Pemenuhan Hak Anak pada Lembaga Pemerintah, Non Pemerintah, Media dan Dunia Usaha Kewenangan Provinsi	umlah perangkat daerah yang mempunyai dokumen pembangunan daerah yang responsif hak anak dan berperan aktif dalam Gugus Tugas KLA tingkat Provinsi yang berfungsi (perangkat daerah)			25.00	25.00	25.00		(13 Kab/Kota, SULAWESI TENGAH)						25.00		Dinas Pemberdayaan Perempuan dan Perlindungan Anak Provinsi Sulawesi Tengah
												Meningkatkan Sumber Daya Manusia Yang Berkualitas Dan Berdaya Saing				434.700.000,00				
		Belanja Alat/Bahan untuk Kegiatan Kantor-Alat Tulis Kantor (Paket)							1	1.468.400,00	(sulawesi tengah, SULAWESI TENGAH)	Sisa Lebih Perhitungan Anggaran Tahun Sebelumnya			Perangkat Daerah			Dinas Pemberdayaan Perempuan dan Perlindungan Anak Provinsi Sulawesi Tengah		

NO	KODE	URUSAN/BIDANG URUSAN/PROGRAM/KEGIATAN/ SUB KEGIATAN	INDIKATOR PROGRAM/KEGIATAN/SUB KEGIATAN	Target Akhir Periode RPJMD	REALISASI CAPAIAN RKPD TAHUN 2022	PRAKIRAAN CAPAIAN TARGET RKPD TAHUN 2023	CAPAIAN KINERJA DAN KERANGKA PENDANAAN						KELOMPOK SASARAN	PRAKIRAAN MAJU RENCANA TAHUN 2025		PERANGKAT DAERAH PENANGGUNG JAWAB
							TARGET 2024	PAGU INDIKATIF (Rp)	LOKASI	SUMBER DANA	PRIORITAS			TARGET	PAGU INDIKATIF (Rp)	
											NASIONAL	DAERAH				
1	2	3	4	5	6	7	8	9	10	11	12	13	14	15	16	17
			<i>Belanja Alat/Bahan untuk Kegiatan Kantor -Bahan Cetak (Paket)</i> <i>Honorarium Narasumber atau Pembahas, Moderator, Pembawa Acara dan Panitia (Kegiatan)</i> <i>Belanja Perjalanan Dinas Paket Meeting Dalam Kota (Laporan)</i> <i>Belanja Sewa Bangunan Gedung Tempat Pertemuan (Kegiatan)</i> <i>Belanja Makan dan Minum Rapat (Kegiatan)</i> <i>Belanja Perjalanan Dinas Biasa (Laporan)</i>				1	361.600,00	(sulawesi tengah, SULAWESI TENGAH)	Sisa Lebih Perhitungan Anggaran Tahun Sebelumnya			Perangkat Daerah			Dinas Pemberdayaan Perempuan dan Perlindungan Anak Provinsi Sulawesi Tengah
							1	7.500.000,00	(Sulawesi Tengah, SULAWESI TENGAH)	Sisa Lebih Perhitungan Anggaran Tahun Sebelumnya			Perangkat Daerah dan Swasta			Dinas Pemberdayaan Perempuan dan Perlindungan Anak Provinsi Sulawesi Tengah
							1	6.800.000,00	(Sulawesi Tengah, SULAWESI TENGAH)	Sisa Lebih Perhitungan Anggaran Tahun Sebelumnya			Perangkat Daerah dan Swasta			Dinas Pemberdayaan Perempuan dan Perlindungan Anak Provinsi Sulawesi Tengah
							1	2.500.000,00	(Sulawesi Tengah, SULAWESI TENGAH)	Sisa Lebih Perhitungan Anggaran Tahun Sebelumnya			Perangkat Daerah dan Swasta			Dinas Pemberdayaan Perempuan dan Perlindungan Anak Provinsi Sulawesi Tengah
							1	7.750.000,00	(Sulawesi Tengah, SULAWESI TENGAH)	Sisa Lebih Perhitungan Anggaran Tahun Sebelumnya			Perangkat daerah dan swasta			Dinas Pemberdayaan Perempuan dan Perlindungan Anak Provinsi Sulawesi Tengah
							1	27.620.000,00	(Sulawesi Tengah, SULAWESI TENGAH)	Sisa Lebih Perhitungan Anggaran Tahun Sebelumnya			Perangkat Daerah dan Swasta			Dinas Pemberdayaan Perempuan dan Perlindungan Anak Provinsi Sulawesi Tengah
	2.08.06.1.02	Penguatan dan Pengembangan Lembaga Penyedia Layanan Peningkatan Kualitas Hidup Anak Kewenangan Provinsi						389.490.850,00			Meningkatkan Sumber Daya Manusia Yang Berkualitas Dan Berdaya Saing				3.327.973.736,00	
			<i>Termanfaatkannya Dokumen Kegiatan Penguatan dan Pengembangan Lembaga Penyedia Layanan Peningkatan Kualitas Hidup Anak Kewenangan Provinsi (Dokumen)</i>				3		(Sulawesi Tengah, SULAWESI TENGAH)					3		Dinas Pemberdayaan Perempuan dan Perlindungan Anak Provinsi Sulawesi Tengah
	2.08.06.1.02.0001	Penyediaan Layanan Peningkatan Kualitas Hidup Anak Kewenangan Provinsi						140.000.000,00			Meningkatkan Sumber Daya Manusia Yang Berkualitas Dan Berdaya Saing				1.288.000.000,00	
			<i>Jumlah anak yang Mendapatkan Layanan Peningkatan Kualitas Hidup Anak Kewenangan Provinsi (Orang)</i>		10	10	10		(Sulawesi Tengah, SULAWESI TENGAH)					10		Dinas Pemberdayaan Perempuan dan Perlindungan Anak Provinsi Sulawesi Tengah
			<i>Honorarium Narasumber atau Pembahas, Moderator, Pembawa Acara dan Panitia (Kegiatan)</i>				1	5.600.000,00	(Sulawesi Tengah, SULAWESI TENGAH)	Dana Transfer Umum-Dana Alokasi Umum			Perangkat Daerah			Dinas Pemberdayaan Perempuan dan Perlindungan Anak Provinsi Sulawesi Tengah
			<i>Belanja Sewa Bangunan Gedung Tempat Pertemuan (Paket)</i>				1	2.500.000,00	(Sulawesi Tengah, SULAWESI TENGAH)	Dana Transfer Umum-Dana Alokasi Umum			Perangkat Daerah			Dinas Pemberdayaan Perempuan dan Perlindungan Anak Provinsi Sulawesi Tengah

NO	KODE	URUSAN/BIDANG URUSAN/PROGRAM/KEGIATAN/ SUB KEGIATAN	INDIKATOR PROGRAM/KEGIATAN/SUB KEGIATAN	Target Akhir Periode RPJMD	REALISASI CAPAIAN RKPD TAHUN 2022	PRAKIRAAN CAPAIAN TARGET RKPD TAHUN 2023	CAPAIAN KINERJA DAN KERANGKA PENDANAAN						KELOMPOK SASARAN	PRAKIRAAN MAJU RENCANA TAHUN 2025		PERANGKAT DAERAH PENANGGUNG JAWAB
							TARGET 2024	PAGU INDIKATIF (Rp)	LOKASI	SUMBER DANA	PRIORITAS			TARGET	PAGU INDIKATIF (Rp)	
											NASIONAL	DAERAH				
1	2	3	4	5	6	7	8	9	10	11	12	13	14	15	16	17
			Belanja Alat/Bahan untuk Kegiatan Kantor-Alat Tulis Kantor (Kegiatan)				1	7.852.650,00	(Sulawesi Tengah, SULAWESI TENGAH)	Dana Transfer Umum-Dana Alokasi Umum			Perangkat Daerah			Dinas Pemberdayaan Perempuan dan Perlindungan Anak Provinsi Sulawesi Tengah
			Belanja Sewa Alat Kantor Lainnya (Kegiatan)				1	20.650.000,00	(Sulawesi Tengah, SULAWESI TENGAH)	Dana Transfer Umum-Dana Alokasi Umum			Perangkat Daerah			Dinas Pemberdayaan Perempuan dan Perlindungan Anak Provinsi Sulawesi Tengah
			Belanja Perjalanan Dinas Paket Meeting Dalam Kota (Kegiatan)				1	8.550.000,00	(Sulawesi Tengah, SULAWESI TENGAH)	Dana Transfer Umum-Dana Alokasi Umum			Perangkat Daerah			Dinas Pemberdayaan Perempuan dan Perlindungan Anak Provinsi Sulawesi Tengah
			Belanja Alat/Bahan untuk Kegiatan Kantor -Bahan Cetak (Paket)				1	1.501.350,00	(Sulawesi Tengah, SULAWESI TENGAH)	Dana Transfer Umum-Dana Alokasi Umum			Perangkat Daerah			Dinas Pemberdayaan Perempuan dan Perlindungan Anak Provinsi Sulawesi Tengah
			Belanja Perjalanan Dinas Biasa (Laporan)				1	70.596.000,00	(Sulawesi Tengah, SULAWESI TENGAH)	Dana Transfer Umum-Dana Alokasi Umum			Perangkat Daerah			Dinas Pemberdayaan Perempuan dan Perlindungan Anak Provinsi Sulawesi Tengah
			Belanja Makan dan Minum Rapat (Paket)				1	22.750.000,00	(Sulawesi Tengah, SULAWESI TENGAH)	Dana Transfer Umum-Dana Alokasi Umum			Perangkat Daerah			Dinas Pemberdayaan Perempuan dan Perlindungan Anak Provinsi Sulawesi Tengah
	2.08.06.1.02.0005	Penguatan Jejaring Antar Lembaga Penyedia Layanan Pemenuhan Hak Anak Kewenangan Provinsi dan Lintas Daerah Kabupaten/ Kota						197.490.850,00			Meningkatkan Sumber Daya Manusia Yang Berkualitas Dan Berdaya Saing				1.621.373.736,00	
			Jumlah Kegiatan kerjasama antar Lembaga penyedia layanan pemenuhan hak anak Kewenangan Provinsi dan Lintas Daerah Kabupaten/ Kota (Kegiatan)		1	1	1		(13 Kab/kota, SULAWESI TENGAH)					1		Dinas Pemberdayaan Perempuan dan Perlindungan Anak Provinsi Sulawesi Tengah
			Belanja Sewa Bangunan Gedung Tempat Pertemuan (Paket)				1	5.000.000,00	(Sulawesi Tengah, SULAWESI TENGAH)	Sisa Lebih Perhitungan Anggaran Tahun Sebelumnya			Perangkat Daerah			Dinas Pemberdayaan Perempuan dan Perlindungan Anak Provinsi Sulawesi Tengah
			Belanja Alat/Bahan untuk Kegiatan Kantor-Alat Tulis Kantor (Kegiatan)				1	1.710.600,00	(Sulawesi Tengah, SULAWESI TENGAH)	Dana Transfer Umum-Dana Alokasi Umum			Perangkat Daerah			Dinas Pemberdayaan Perempuan dan Perlindungan Anak Provinsi Sulawesi Tengah
			Belanja Makan dan Minum Rapat (Paket)				1	21.700.000,00	(Sulawesi Tengah, SULAWESI TENGAH)	Sisa Lebih Perhitungan Anggaran Tahun Sebelumnya			Perangkat Daerah			Dinas Pemberdayaan Perempuan dan Perlindungan Anak Provinsi Sulawesi Tengah
			Belanja Alat/Bahan untuk Kegiatan Kantor -Bahan Cetak (Kegiatan)				1	1.723.400,00	(Sulawesi Tengah, SULAWESI TENGAH)	Dana Transfer Umum-Dana Alokasi Umum			Perangkat Daerah			Dinas Pemberdayaan Perempuan dan Perlindungan Anak Provinsi Sulawesi Tengah

NO	KODE	URUSAN/BIDANG URUSAN/PROGRAM/KEGIATAN/ SUB KEGIATAN	INDIKATOR PROGRAM/KEGIATAN/SUB KEGIATAN	Target Akhir Periode RPJMD	REALISASI CAPAIAN RKPD TAHUN 2022	PRAKIRAAN CAPAIAN TARGET RKPD TAHUN 2023	CAPAIAN KINERJA DAN KERANGKA PENDANAAN					KELOMPOK SASARAN	PRAKIRAAN MAJU RENCANA TAHUN 2025		PERANGKAT DAERAH PENANGGUNG JAWAB	
							TARGET 2024	PAGU INDIKATIF (Rp)	LOKASI	SUMBER DANA	PRIORITAS		TARGET	PAGU INDIKATIF (Rp)		
											NASIONAL					DAERAH
1	2	3	4	5	6	7	8	9	10	11	12	13	14	15	16	17
			Belanja Alat/Bahan untuk Kegiatan Kantor-Alat Tulis Kantor (Paket)				1	2.839.700,00	(Sulawesi Tengah, SULAWESI TENGAH)	Sisa Lebih Perhitungan Anggaran Tahun Sebelumnya			Perangkat Daerah			Dinas Pemberdayaan Perempuan dan Perlindungan Anak Provinsi Sulawesi Tengah
			Belanja Perjalanan Dinas Paket Meeting Dalam Kota (Kegiatan)				1	6.175.000,00	(Sulawesi Tengah, SULAWESI TENGAH)	Dana Transfer Umum-Dana Alokasi Umum			Perangkat Daerah			Dinas Pemberdayaan Perempuan dan Perlindungan Anak Provinsi Sulawesi Tengah
			Belanja Perjalanan Dinas Paket Meeting Dalam Kota (Laporan)				1	15.800.000,00	(Sulawesi Tengah, SULAWESI TENGAH)	Sisa Lebih Perhitungan Anggaran Tahun Sebelumnya			Perangkat Daerah			Dinas Pemberdayaan Perempuan dan Perlindungan Anak Provinsi Sulawesi Tengah
			Belanja Makan dan Minum Rapat (Paket)				1	6.625.000,00	(Sulawesi Tengah, SULAWESI TENGAH)	Dana Transfer Umum-Dana Alokasi Umum			Perangkat Daerah			Dinas Pemberdayaan Perempuan dan Perlindungan Anak Provinsi Sulawesi Tengah
			Honorarium Narasumber atau Pembahas, Moderator, Pembawa Acara dan Panitia (Paket)				1	15.000.000,00	(Sulawesi Tengah, SULAWESI TENGAH)	Sisa Lebih Perhitungan Anggaran Tahun Sebelumnya			Perangkat Daerah			Dinas Pemberdayaan Perempuan dan Perlindungan Anak Provinsi Sulawesi Tengah
			Belanja Alat/Bahan untuk Kegiatan Kantor -Bahan Cetak (Paket)				1	3.851.150,00	(Sulawesi Tengah, SULAWESI TENGAH)	Sisa Lebih Perhitungan Anggaran Tahun Sebelumnya			Perangkat Daerah			Dinas Pemberdayaan Perempuan dan Perlindungan Anak Provinsi Sulawesi Tengah
			Belanja Perjalanan Dinas Biasa (Laporan)				1	112.766.000,00	(Sulawesi Tengah, SULAWESI TENGAH)	Sisa Lebih Perhitungan Anggaran Tahun Sebelumnya			Perangkat Daerah			Dinas Pemberdayaan Perempuan dan Perlindungan Anak Provinsi Sulawesi Tengah
			Honorarium Narasumber atau Pembahas, Moderator, Pembawa Acara dan Panitia (Paket)				1	4.300.000,00	(Sulawesi Tengah, SULAWESI TENGAH)	Dana Transfer Umum-Dana Alokasi Umum			Perangkat Daerah			Dinas Pemberdayaan Perempuan dan Perlindungan Anak Provinsi Sulawesi Tengah
	2.08.06.1.02.0006	Pengembangan Komunikasi, Informasi dan Edukasi Pemenuhan Hak Anak						52.000.000,00			Meningkatkan Sumber Daya Manusia Yang Berkualitas Dan Berdaya Saing				418.600.000,00	
			Jumlah kegiatan KIE Pemenuhan Hak Anak (Kegiatan)		1	1	1		(Sulawesi Tengah, SULAWESI TENGAH)					1		Dinas Pemberdayaan Perempuan dan Perlindungan Anak Provinsi Sulawesi Tengah
			Belanja Perjalanan Dinas Paket Meeting Dalam Kota (Laporan)				1	3.300.000,00	(Sulawesi Tengah, SULAWESI TENGAH)	Sisa Lebih Perhitungan Anggaran Tahun Sebelumnya			Perangkat Daerah			Dinas Pemberdayaan Perempuan dan Perlindungan Anak Provinsi Sulawesi Tengah
			Honorarium Narasumber atau Pembahas, Moderator, Pembawa Acara dan Panitia (Kegiatan)				1	8.600.000,00	(Sulawesi Tengah, SULAWESI TENGAH)	Sisa Lebih Perhitungan Anggaran Tahun Sebelumnya			Perangkat Daerah			Dinas Pemberdayaan Perempuan dan Perlindungan Anak Provinsi Sulawesi Tengah

NO	KODE	URUSAN/BIDANG URUSAN/PROGRAM/KEGIATAN/ SUB KEGIATAN	INDIKATOR PROGRAM/KEGIATAN/SUB KEGIATAN	Target Akhir Periode RPJMD	REALISASI CAPAIAN RKPD TAHUN 2022	PRAKIRAAN CAPAIAN TARGET RKPD TAHUN 2023	CAPAIAN KINERJA DAN KERANGKA PENDANAAN						KELOMPOK SASARAN	PRAKIRAAN MAJU RENCANA TAHUN 2025		PERANGKAT DAERAH PENANGGUNG JAWAB
							TARGET 2024	PAGU INDIKATIF (Rp)	LOKASI	SUMBER DANA	PRIORITAS			TARGET	PAGU INDIKATIF (Rp)	
											NASIONAL	DAERAH				
1	2	3	4	5	6	7	8	9	10	11	12	13	14	15	16	17
			<i>Belanja Alat/Bahan untuk Kegiatan Kantor -Bahan Cetak (Kegiatan)</i> <i>Belanja Makan dan Minum Rapat (Paket)</i> <i>Belanja Sewa Bangunan Gedung Tempat Pertemuan (Paket)</i> <i>Belanja Alat/Bahan untuk Kegiatan Kantor-Alat Tulis Kantor (Kegiatan)</i> <i>Belanja Perjalanan Dinas Biasa (Laporan)</i>				1	600.300,00	(Sulawesi Tengah, SULAWESI TENGAH)	Sisa Lebih Perhitungan Anggaran Tahun Sebelumnya			Perangkat Daerah			Dinas Pemberdayaan Perempuan dan Perlindungan Anak Provinsi Sulawesi Tengah
							1	9.300.000,00	(Sulawesi Tengah, SULAWESI TENGAH)	Sisa Lebih Perhitungan Anggaran Tahun Sebelumnya			Perangkat Daerah			Dinas Pemberdayaan Perempuan dan Perlindungan Anak Provinsi Sulawesi Tengah
							1	5.000.000,00	(Sulawesi Tengah, SULAWESI TENGAH)	Sisa Lebih Perhitungan Anggaran Tahun Sebelumnya			Peraangkat Daerah			Dinas Pemberdayaan Perempuan dan Perlindungan Anak Provinsi Sulawesi Tengah
							1	599.700,00	(Sulawesi Tengah, SULAWESI TENGAH)	Sisa Lebih Perhitungan Anggaran Tahun Sebelumnya			Perangkat Daerah			Dinas Pemberdayaan Perempuan dan Perlindungan Anak Provinsi Sulawesi Tengah
							1	24.600.000,00	(Sulawesi Tengah, SULAWESI TENGAH)	Sisa Lebih Perhitungan Anggaran Tahun Sebelumnya			Perangkat Daerah			Dinas Pemberdayaan Perempuan dan Perlindungan Anak Provinsi Sulawesi Tengah
7.	2.08.07	PROGRAM PERLINDUNGAN KHUSUS ANAK	<i>Persentase Anak memerlukan Perlindungan Khusus yang mendapatkan layanan Komprehensif (%)</i> <i>Persentase Anak memerlukan Perlindungan Khusus yang mendapatkan layanan Komprehensif (Persentase)</i>				70	374.831.600,00			Meningkatkan Sumber Daya Manusia Yang Berkualitas Dan Berdaya Saing			2.036.445.000,00		Dinas Pemberdayaan Perempuan dan Perlindungan Anak Provinsi Sulawesi Tengah UPT Perlindungan Perempuan dan Anak
	2.08.07.1.01	Pencegahan Kekerasan terhadap Anak yang Melibatkan para Pihak Lingkup Daerah Provinsi dan Lintas Daerah Kabupaten/Kota						107.000.000,00			Meningkatkan Sumber Daya Manusia Yang Berkualitas Dan Berdaya Saing				803.850.000,00	
			<i>Termanfaatkannya Laporan Kegiatan Pencegahan Kekerasan terhadap Anak yang Melibatkan para Pihak Lingkup Daerah Provinsi dan Lintas Daerah Kabupaten/Kota (Laporan)</i>				2		(Sulawesi Tengah, SULAWESI TENGAH)				2			Dinas Pemberdayaan Perempuan dan Perlindungan Anak Provinsi Sulawesi Tengah
	2.08.07.1.01.0002	Koordinasi dan Sinkronisasi Pencegahan Kekerasan terhadap Anak Kewenangan Provinsi						82.000.000,00			Meningkatkan Sumber Daya Manusia Yang Berkualitas Dan Berdaya Saing				660.100.000,00	

NO	KODE	URUSAN/BIDANG URUSAN/PROGRAM/KEGIATAN/ SUB KEGIATAN	INDIKATOR PROGRAM/KEGIATAN/SUB KEGIATAN	Target Akhir Periode RPJMD	REALISASI CAPAIAN RKPD TAHUN 2022	PRAKIRAAN CAPAIAN TARGET RKPD TAHUN 2023	CAPAIAN KINERJA DAN KERANGKA PENDANAAN						KELOMPOK SASARAN	PRAKIRAAN MAJU RENCANA TAHUN 2025		PERANGKAT DAERAH PENANGGUNG JAWAB
							TARGET 2024	PAGU INDIKATIF (Rp)	LOKASI	SUMBER DANA	PRIORITAS			TARGET	PAGU INDIKATIF (Rp)	
											NASIONAL	DAERAH				
1	2	3	4	5	6	7	8	9	10	11	12	13	14	15	16	17
			Jumlah Dokumen Hasil Koordinasi dan Sinkronisasi Pencegahan Kekerasan terhadap Anak Kewenangan Provinsi (Dokumen)		1.00	1.00	1.00		(13 Kab/Kota, SULAWESI TENGAH)					1.00		Dinas Pemberdayaan Perempuan dan Perlindungan Anak Provinsi Sulawesi Tengah
			Belanja Perjalanan Dinas Paket Meeting Dalam Kota (Orang)				50	11.000.000,00	(sulawesi tengah, SULAWESI TENGAH)	Dana Transfer Umum-Dana Alokasi Umum			perangkat daerah			Dinas Pemberdayaan Perempuan dan Perlindungan Anak Provinsi Sulawesi Tengah
			Belanja Alat/Bahan untuk Kegiatan Kantor-Alat Tulis Kantor (Kali)				2	2.000.000,00	(sulawesi tengah, SULAWESI TENGAH)	Dana Transfer Umum-Dana Alokasi Umum			perangkat daerah			Dinas Pemberdayaan Perempuan dan Perlindungan Anak Provinsi Sulawesi Tengah
			Honorarium Tim Pengelola Teknologi Informasi Media Sosial (Orang)				5	35.000.000,00	(sulawesi tengah, SULAWESI TENGAH)	Dana Transfer Umum-Dana Alokasi Umum			perangkat daerah			Dinas Pemberdayaan Perempuan dan Perlindungan Anak Provinsi Sulawesi Tengah
			Belanja Alat/Bahan untuk Kegiatan Kantor- Bahan Cetak (Kali)				2	2.950.000,00	(sulawesi tengah, SULAWESI TENGAH)	Dana Transfer Umum-Dana Alokasi Umum			perangkat daerah			Dinas Pemberdayaan Perempuan dan Perlindungan Anak Provinsi Sulawesi Tengah
			Belanja Alat/Bahan untuk Kegiatan Kantor- Bahan Cetak (Bulan)				12	22.000.000,00	(sulawesi tengah, SULAWESI TENGAH)	Dana Transfer Umum-Dana Alokasi Umum			perangkat daerah			Dinas Pemberdayaan Perempuan dan Perlindungan Anak Provinsi Sulawesi Tengah
			Belanja Makanan dan Minuman Rapat (Orang)				55	6.050.000,00	(sulawesi tengah, SULAWESI TENGAH)	Dana Transfer Umum-Dana Alokasi Umum			perangkat daerah			Dinas Pemberdayaan Perempuan dan Perlindungan Anak Provinsi Sulawesi Tengah
			Honorarium Narasumber atau Pembahas, Moderator, Pembawa Acara, dan Panitia (Orang)				5	3.000.000,00	(sulawesi tengah, SULAWESI TENGAH)	Dana Transfer Umum-Dana Alokasi Umum			perangkat daerah			Dinas Pemberdayaan Perempuan dan Perlindungan Anak Provinsi Sulawesi Tengah
	2.08.07.1.01.0005	Penyusunan kebijakan perlindungan khusus anak kewenangan Provinsi						25.000.000,00				Meningkatkan Sumber Daya Manusia Yang Berkualitas Dan Berdaya Saing			143.750.000,00	
			Jumlah kebijakan perlindungan khusus anak di tingkat Provinsi (Kebijakan)		50	50	50		(13 Kab/Kota, SULAWESI TENGAH)					50		Dinas Pemberdayaan Perempuan dan Perlindungan Anak Provinsi Sulawesi Tengah
			Belanja Alat/Bahan untuk Kegiatan Kantor-Alat Tulis Kantor (Kali)				2	2.000.000,00	(Sulawesi tengah, SULAWESI TENGAH)	Dana Transfer Umum-Dana Alokasi Umum			Perangkat Daerah			Dinas Pemberdayaan Perempuan dan Perlindungan Anak Provinsi Sulawesi Tengah
			Honorarium Narasumber atau Pembahas, Moderator, Pembawa Acara, dan Panitia (Orang)				5	3.000.000,00	(sulawesi tengah, SULAWESI TENGAH)	Dana Transfer Umum-Dana Alokasi Umum			Perangkat Daerah			Dinas Pemberdayaan Perempuan dan Perlindungan Anak Provinsi Sulawesi Tengah

NO	KODE	URUSAN/BIDANG URUSAN/PROGRAM/KEGIATAN/ SUB KEGIATAN	INDIKATOR PROGRAM/KEGIATAN/SUB KEGIATAN	Target Akhir Periode RPJMD	REALISASI CAPAIAN RKPD TAHUN 2022	PRAKIRAAN CAPAIAN TARGET RKPD TAHUN 2023	CAPAIAN KINERJA DAN KERANGKA PENDANAAN						KELOMPOK SASARAN	PRAKIRAAN MAJU RENCANA TAHUN 2025		PERANGKAT DAERAH PENANGGUNG JAWAB
							TARGET 2024	PAGU INDIKATIF (Rp)	LOKASI	SUMBER DANA	PRIORITAS			TARGET	PAGU INDIKATIF (Rp)	
											NASIONAL	DAERAH				
1	2	3	4	5	6	7	8	9	10	11	12	13	14	15	16	17
			<p><i>Belanja Alat/Bahan untuk Kegiatan Kantor- Bahan Cetak (Kali)</i></p> <p><i>Belanja Perjalanan Dinas Paket Meeting Dalam Kota (Orang)</i></p> <p><i>Belanja Makanan dan Minuman Rapat (Orang)</i></p>				2	2.950.000,00	(Sulawesi tengah, SULAWESI TENGAH)	Dana Transfer Umum-Dana Alokasi Umum			Perangkat Daerah			Dinas Pemberdayaan Perempuan dan Perlindungan Anak Provinsi Sulawesi Tengah
							50	11.000.000,00	(sulawesi tengah, SULAWESI TENGAH)	Dana Transfer Umum-Dana Alokasi Umum			perangkat daerah			Dinas Pemberdayaan Perempuan dan Perlindungan Anak Provinsi Sulawesi Tengah
							55	6.050.000,00	(sulawesi tengah, SULAWESI TENGAH)	Dana Transfer Umum-Dana Alokasi Umum			Perangkat Daerah			Dinas Pemberdayaan Perempuan dan Perlindungan Anak Provinsi Sulawesi Tengah
	2.08.07.1.02	Penyediaan Layanan bagi Anak yang Memerlukan Perlindungan Khusus yang Memerlukan Koordinasi Tingkat Daerah Provinsi	<p><i>Persentase Anak memerlukan Perlindungan Khusus yang mendapatkan layanan Komprehensif (Persentase)</i></p> <p><i>Termanfaatkannya Laporan Kegiatan Penyediaan Layanan bagi Anak yang Memerlukan Perlindungan Khusus yang Memerlukan Koordinasi Tingkat Daerah Provins (Laporan)</i></p>				70	267.531.600,00	(Kota Palu, SULAWESI TENGAH)		Meningkatkan Sumber Daya Manusia Yang Berkualitas Dan Berdaya Saing			70	1.232.250.000,00	UPT Perlindungan Perempuan dan Anak
	2.08.07.1.02.0005	Penyediaan Layanan Pengaduan Masyarakat bagi Anak yang Memerlukan Perlindungan Khusus Kewenangan Provinsi	<p><i>Jumlah AMPK yang mendapatkan layanan pengaduan Kewenangan Provinsi (Orang)</i></p> <p><i>Belanja Perjalanan Dinas Biasa (kabupaten/kota)</i></p> <p><i>Honorarium Narasumber atau Pembahas, Moderator, Pembawa Acara, dan Panitia (Orang)</i></p> <p><i>Belanja Alat/Bahan untuk Kegiatan Kantor-Alat Tulis Kantor (Kegiatan)</i></p>		30	30	30	152.990.000,00	(13 Kab/Kota, SULAWESI TENGAH)		Meningkatkan Sumber Daya Manusia Yang Berkualitas Dan Berdaya Saing			30	885.000.000,00	Dinas Pemberdayaan Perempuan dan Perlindungan Anak Provinsi Sulawesi Tengah
							13	50.000.000,00	(Sulawesi Tengah, SULAWESI TENGAH)	Dana Transfer Umum-Dana Alokasi Umum			Perangkat Daerah			Dinas Pemberdayaan Perempuan dan Perlindungan Anak Provinsi Sulawesi Tengah
							10	5.500.000,00	(Sulawesi Tengah, SULAWESI TENGAH)	Dana Transfer Umum-Dana Alokasi Umum			Perangkat Daerah			Dinas Pemberdayaan Perempuan dan Perlindungan Anak Provinsi Sulawesi Tengah
							1	1.000.000,00	(Sulawesi Tengah, SULAWESI TENGAH)	Dana Transfer Umum-Dana Alokasi Umum			Perangkat Daerah			Dinas Pemberdayaan Perempuan dan Perlindungan Anak Provinsi Sulawesi Tengah

NO	KODE	URUSAN/BIDANG URUSAN/PROGRAM/KEGIATAN/ SUB KEGIATAN	INDIKATOR PROGRAM/KEGIATAN/SUB KEGIATAN	Target Akhir Periode RPJMD	REALISASI CAPAIAN RKPD TAHUN 2022	PRAKIRAAN CAPAIAN TARGET RKPD TAHUN 2023	CAPAIAN KINERJA DAN KERANGKA PENDANAAN						KELOMPOK SASARAN	PRAKIRAAN MAJU RENCANA TAHUN 2025		PERANGKAT DAERAH PENANGGUNG JAWAB
							TARGET 2024	PAGU INDIKATIF (Rp)	LOKASI	SUMBER DANA	PRIORITAS			TARGET	PAGU INDIKATIF (Rp)	
											NASIONAL	DAERAH				
1	2	3	4	5	6	7	8	9	10	11	12	13	14	15	16	17
			Belanja Perjalanan Dinas Biasa (Orang)				6	21.000.000,00	(Sulawesi Tengah, SULAWESI TENGAH)	Dana Transfer Umum-Dana Alokasi Umum			Perangkat Daerah			Dinas Pemberdayaan Perempuan dan Perlindungan Anak Provinsi Sulawesi Tengah
			Belanja Perjalanan Dinas Paket Meeting Dalam Kota (Orang)				60	6.600.000,00	(Sulawesi Tengah, SULAWESI TENGAH)	Dana Transfer Umum-Dana Alokasi Umum			Perangkat Daerah			Dinas Pemberdayaan Perempuan dan Perlindungan Anak Provinsi Sulawesi Tengah
			Belanja Alat/Bahan untuk Kegiatan Kantor- Bahan Cetak (Kegiatan)				1	2.575.000,00	(Sulawesi Tengah, SULAWESI TENGAH)	Dana Transfer Umum-Dana Alokasi Umum			Perangkat Daerah			Dinas Pemberdayaan Perempuan dan Perlindungan Anak Provinsi Sulawesi Tengah
			Belanja Makanan dan Minuman Rapat (Orang)				65	13.325.000,00	(Sulawesi Tengah, SULAWESI TENGAH)	Dana Transfer Umum-Dana Alokasi Umum			Perangkat Daerah			Dinas Pemberdayaan Perempuan dan Perlindungan Anak Provinsi Sulawesi Tengah
			Jumlah AMPK yang mendapatkan layanan pengaduan Kewenangan Provinsi (Orang)		30.00	30.00	30.00		(Sulawesi Tengah, SULAWESI TENGAH)					30.00		UPT Perlindungan Perempuan dan Anak
			Belanja Perjalanan Dinas Dalam Kota (Laporan)				1	18.000.000,00	(Sulawesi Tengah, SULAWESI TENGAH)	Dana Transfer Umum-Dana Alokasi Umum			Masyarakat			UPT Perlindungan Perempuan dan Anak
			Belanja Perjalanan Dinas Biasa (Laporan)				1	34.990.000,00	(Sulawesi Tengah, SULAWESI TENGAH)	Dana Transfer Umum-Dana Alokasi Umum			Masyarakat			UPT Perlindungan Perempuan dan Anak
	2.08.07.1.02.0006	Koordinasi Pelaksanaan Layanan AMPK Kewenangan Provinsi						114.541.600,00			Meningkatkan Sumber Daya Manusia Yang Berkualitas Dan Berdaya Saing				347.250.000,00	
			Jumlah AMPK yang mendapatkan layanan Kewenangan Provinsi (Orang)		1	1	1		(13 Kab/Kota, SULAWESI TENGAH)					1		Dinas Pemberdayaan Perempuan dan Perlindungan Anak Provinsi Sulawesi Tengah
			Belanja Alat/Bahan untuk Kegiatan Kantor- Bahan Cetak (Kegiatan)				1	1.325.000,00	(Sulawesi Tengah, SULAWESI TENGAH)	Dana Transfer Umum-Dana Alokasi Umum			Perangkat Daerah			Dinas Pemberdayaan Perempuan dan Perlindungan Anak Provinsi Sulawesi Tengah
			Belanja Makanan dan Minuman Rapat (Orang)				35	24.375.000,00	(sulawesi tengah, SULAWESI TENGAH)	Dana Transfer Umum-Dana Alokasi Umum			Perangkat Daerah			Dinas Pemberdayaan Perempuan dan Perlindungan Anak Provinsi Sulawesi Tengah
			Honorarium Narasumber atau Pembahas, Moderator, Pembawa Acara, dan Panitia (Orang)				10	5.500.000,00	(sulawesi tengah, SULAWESI TENGAH)	Dana Transfer Umum-Dana Alokasi Umum			Perangkat Daerah			Dinas Pemberdayaan Perempuan dan Perlindungan Anak Provinsi Sulawesi Tengah
			Belanja Alat/Bahan untuk Kegiatan Kantor-Alat Tulis Kantor (Kegiatan)				1	1.000.000,00	(Sulawesi Tengah, SULAWESI TENGAH)	Dana Transfer Umum-Dana Alokasi Umum			Perangkat Daerah			Dinas Pemberdayaan Perempuan dan Perlindungan Anak Provinsi Sulawesi Tengah

NO	KODE	URUSAN/BIDANG URUSAN/PROGRAM/KEGIATAN/ SUB KEGIATAN	INDIKATOR PROGRAM/KEGIATAN/SUB KEGIATAN	Target Akhir Periode RPJMD	REALISASI CAPAIAN RKPD TAHUN 2022	PRAKIRAAN CAPAIAN TARGET RKPD TAHUN 2023	CAPAIAN KINERJA DAN KERANGKA PENDANAAN						KELOMPOK SASARAN	PRAKIRAAN MAJU RENCANA TAHUN 2025		PERANGKAT DAERAH PENANGGUNG JAWAB
							TARGET 2024	PAGU INDIKATIF (Rp)	LOKASI	SUMBER DANA	PRIORITAS			TARGET	PAGU INDIKATIF (Rp)	
											NASIONAL	DAERAH				
1	2	3	4	5	6	7	8	9	10	11	12	13	14	15	16	17
			<i>Belanja Perjalanan Dinas Paket Meeting Dalam Kota (Orang)</i> <i>Jumlah AMPK yang mendapatkan layanan Kewenangan Provinsi (Orang)</i> <i>Belanja Medical Check Up (Laporan)</i> <i>Belanja Pembayaran Pelayanan Kesehatan di luar Cakupan Layanan BPJS (Laporan)</i> <i>Belanja Perjalanan Dinas Biasa (Laporan)</i> <i>Belanja Bahan-Bahan Bakar dan Pelumas (Laporan)</i> <i>Belanja Makanan dan Minuman Rapat (Laporan)</i>		1.00	1.00	30 1.00 1 1 1 1	10.500.000,00 1.656.600,00 4.800.000,00 51.010.000,00 250.000,00 14.125.000,00	(Sulawesi tengah, SULAWESI TENGAH) (Sulawesi Tengah, SULAWESI TENGAH) (Sulawesi Tengah, SULAWESI TENGAH) (Sulawesi Tengah, SULAWESI TENGAH) (Sulawesi Tengah, SULAWESI TENGAH) (Sulawesi Tengah, SULAWESI TENGAH) (Sulawesi Tengah, SULAWESI TENGAH)	Dana Transfer Umum-Dana Alokasi Umum Dana Transfer Khusus-Dana Alokasi Khusus Non Fisik Dana Transfer Khusus-Dana Alokasi Khusus Non Fisik Dana Transfer Khusus-Dana Alokasi Khusus Non Fisik Dana Transfer Khusus-Dana Alokasi Khusus Non Fisik			Perangkat Daerah Masyarakat Masyarakat Masyarakat Masyarakat	1.00		Dinas Pemberdayaan Perempuan dan Perlindungan Anak Provinsi Sulawesi Tengah UPT Perlindungan Perempuan dan Anak UPT Perlindungan Perempuan dan Anak UPT Perlindungan Perempuan dan Anak UPT Perlindungan Perempuan dan Anak UPT Perlindungan Perempuan dan Anak
	2.08.07.1.03	Penguatan dan Pengembangan Lembaga Penyedia Layanan bagi Anak yang Memerlukan Perlindungan Khusus Tingkat Daerah Provinsi dan Lintas Daerah Kabupaten/Kota						300.000,00			Meningkatkan Sumber Daya Manusia Yang Berkualitas Dan Berdaya Saing				345.000,00	Dinas Pemberdayaan Perempuan dan Perlindungan Anak Provinsi Sulawesi Tengah
	2.08.07.1.03.0003	Koordinasi dan Sinkronisasi Penguatan Jejaring Antar Lembaga Penyedia Layanan Anak yang Memerlukan Perlindungan Khusus Kewenangan Provinsi						100.000,00			Meningkatkan Sumber Daya Manusia Yang Berkualitas Dan Berdaya Saing				115.000,00	Dinas Pemberdayaan Perempuan dan Perlindungan Anak Provinsi Sulawesi Tengah
			<i>Jumlah Dokumen Hasil Koordinasi dan Sinkronisasi Penguatan Jejaring Antar Lembaga Penyedia Layanan Anak yang Memerlukan Perlindungan Khusus Kewenangan Provinsi (Dokumen)</i> <i>Belanja Alat/Bahan untuk Kegiatan Kantor-Alat Tulis Kantor (Paket)</i>		1	1	1 1	 100.000,00	 (13 Kab/kota, SULAWESI TENGAH) (Kota Palu, SULAWESI TENGAH)	 Dana Transfer Umum-Dana Alokasi Umum				1		Dinas Pemberdayaan Perempuan dan Perlindungan Anak Provinsi Sulawesi Tengah Dinas Pemberdayaan Perempuan dan Perlindungan Anak Provinsi Sulawesi Tengah

NO	KODE	URUSAN/BIDANG URUSAN/PROGRAM/KEGIATAN/ SUB KEGIATAN	INDIKATOR PROGRAM/KEGIATAN/SUB KEGIATAN	Target Akhir Periode RPJMD	REALISASI CAPAIAN RKPD TAHUN 2022	PRAKIRAAN CAPAIAN TARGET RKPD TAHUN 2023	CAPAIAN KINERJA DAN KERANGKA PENDANAAN					KELOMPOK SASARAN	PRAKIRAAN MAJU RENCANA TAHUN 2025		PERANGKAT DAERAH PENANGGUNG JAWAB	
							TARGET 2024	PAGU INDIKATIF (Rp)	LOKASI	SUMBER DANA	PRIORITAS		TARGET	PAGU INDIKATIF (Rp)		
											NASIONAL					DAERAH
1	2	3	4	5	6	7	8	9	10	11	12	13	14	15	16	17
	2.08.07.1.03.0007	Penyediaan Bantuan kebutuhan khusus bagi AMPK Kewenangan Provinsi						100.000,00			Meningkatkan Sumber Daya Manusia Yang Berkualitas Dan Berdaya Saing				115.000,00	
			Jumlah AMPK yang memperoleh Bantuan Kebutuhan Khusus Kewenangan Provinsi (Orang)		1	1	1		(13 Kab/kota, SULAWESI TENGAH)					1		Dinas Pemberdayaan Perempuan dan Perlindungan Anak Provinsi Sulawesi Tengah
			Belanja Alat/Bahan untuk Kegiatan Kantor-Alat Tulis Kantor (Paket)				1	100.000,00	(Kota Palu, SULAWESI TENGAH)	Dana Transfer Umum-Dana Alokasi Umum			Perangkat Daerah			Dinas Pemberdayaan Perempuan dan Perlindungan Anak Provinsi Sulawesi Tengah
	2.08.07.1.03.0008	Peningkatan kapasitas SDM lembaga penyedia layanan perlindungan dan penanganan bagi AMPK Kewenangan						100.000,00			Meningkatkan Sumber Daya Manusia Yang Berkualitas Dan Berdaya Saing				115.000,00	
			Jumlah SDM Penyedia Layanan yang terlatih dan mendapatkan sertifikat Perlindungan dan Penanganan AMPK Kewenangan Provinsi (Orang)		1	1	1		(13 kab/kota, SULAWESI TENGAH)					1		Dinas Pemberdayaan Perempuan dan Perlindungan Anak Provinsi Sulawesi Tengah
			Belanja Alat/Bahan untuk Kegiatan Kantor-Alat Tulis Kantor (Paket)				1	100.000,00	(Kota Palu, SULAWESI TENGAH)	Dana Transfer Umum-Dana Alokasi Umum			Perangkat Daerah			Dinas Pemberdayaan Perempuan dan Perlindungan Anak Provinsi Sulawesi Tengah
	2.09	URUSAN PEMERINTAHAN BIDANG PANGAN						34.651.710.444,00							-	
1.	2.09.01	PROGRAM PENUNJANG URUSAN PEMERINTAHAN DAERAH PROVINSI						12.331.032.294,00							-	
			Jumlah Indeks Kepuasan Masyarakat (Angka)				88,5									Dinas Pangan Provinsi Sulawesi Tengah
			Nilai Sakip (%)				83									Dinas Pangan Provinsi Sulawesi Tengah
			Jumlah Indeks Reformasi Birokrasi (%)				68,5									Dinas Pangan Provinsi Sulawesi Tengah
	2.09.01.1.01	Perencanaan, Penganggaran, dan Evaluasi Kinerja Perangkat Daerah						910.100.825,00							-	
			Nilai Sakip (%)				83		(Dinas Pangan Provinsi Sulawesi Tengah, SULAWESI TENGAH)					85		Dinas Pangan Provinsi Sulawesi Tengah
			Jumlah Indeks Reformasi Birokrasi (%)				68.5		(Dinas Pangan Provinsi Sulawesi Tengah, SULAWESI TENGAH)					70		Dinas Pangan Provinsi Sulawesi Tengah
	2.09.01.1.01.0001	Penyusunan Dokumen Perencanaan Perangkat Daerah						299.999.750,00							-	
			Jumlah Dokumen Perencanaan Perangkat Daerah (Dokumen)		0.00	0.00								0.00		Dinas Pangan Provinsi Sulawesi Tengah

NO	KODE	URUSAN/BIDANG URUSAN/PROGRAM/KEGIATAN/ SUB KEGIATAN	INDIKATOR PROGRAM/KEGIATAN/SUB KEGIATAN	Target Akhir Periode RPJMD	REALISASI CAPAIAN RKPD TAHUN 2022	PRAKIRAAN CAPAIAN TARGET RKPD TAHUN 2023	CAPAIAN KINERJA DAN KERANGKA PENDANAAN						KELOMPOK SASARAN	PRAKIRAAN MAJU RENCANA TAHUN 2025		PERANGKAT DAERAH PENANGGUNG JAWAB		
							TARGET 2024	PAGU INDIKATIF (Rp)	LOKASI	SUMBER DANA	PRIORITAS			TARGET	PAGU INDIKATIF (Rp)			
											NASIONAL	DAERAH						
1	2	3	4	5	6	7	8	9	10	11	12	13	14	15	16	17		
2.09.01.1.01.0005		Koordinasi dan Penyusunan Perubahan DPA- SKPD	Belanja Alat/Bahan untuk Kegiatan Kantor- Bahan Cetak (Paket)				1	8.590.500,00	(Dinas Pangan Provinsi Sulawesi Tengah, KOTA PALU)	PENDAPATAN ASLI DAERAH (PAD)			Pegawai Dinas Pangan			Dinas Pangan Provinsi Sulawesi Tengah		
			Belanja Makanan dan Minuman Rapat (Paket)				1	3.470.000,00	(Dinas Pangan Provinsi Sulawesi Tengah, KOTA PALU)	PENDAPATAN ASLI DAERAH (PAD)			Pegawai Dinas Pangan			Dinas Pangan Provinsi Sulawesi Tengah		
2.09.01.1.01.0006		Koordinasi dan Penyusunan Laporan Capaian Kinerja dan Ikhtisar Realisasi Kinerja SKPD	Jumlah Dokumen Perubahan DPA-SKPD dan Laporan Hasil Koordinasi Penyusunan Dokumen Perubahan DPA-SKPD (Dokumen)					14.990.625,00								Dinas Pangan Provinsi Sulawesi Tengah		
			Belanja Alat/Bahan untuk Kegiatan Kantor-Bahan Komputer (Paket)				1	350.625,00	(Dinas Pangan Provinsi Sulawesi Tengah, KOTA PALU)	PENDAPATAN ASLI DAERAH (PAD)			Pegawai Dinas Pangan			Dinas Pangan Provinsi Sulawesi Tengah		
			Belanja Makanan dan Minuman Rapat (Paket)				1	5.290.000,00	(Dinas Pangan Provinsi Sulawesi Tengah, KOTA PALU)	PENDAPATAN ASLI DAERAH (PAD)			Pegawai Dinas Pangan			Dinas Pangan Provinsi Sulawesi Tengah		
			Belanja Alat/Bahan untuk Kegiatan Kantor- Bahan Cetak (Paket)				1	9.350.000,00	(Dinas Pangan Provinsi Sulawesi Tengah, KOTA PALU)	PENDAPATAN ASLI DAERAH (PAD)			Pegawai Dinas Pangan Provinsi Sulawesi Tengah			Dinas Pangan Provinsi Sulawesi Tengah		
			Jumlah Laporan Capaian Kinerja dan Ikhtisar Realisasi Kinerja SKPD dan Laporan Hasil Koordinasi Penyusunan Laporan Capaian Kinerja dan Ikhtisar Realisasi Kinerja SKPD (Laporan)						259.999.800,00									Dinas Pangan Provinsi Sulawesi Tengah
			Belanja Perjalanan Dinas (Paket)				1	81.036.000,00	(Dinas Pangan Provinsi Sulawesi Tengah, KOTA PALU)	PENDAPATAN ASLI DAERAH (PAD)			Pegawai Dinas Pangan					Dinas Pangan Provinsi Sulawesi Tengah
			Belanja Makanan dan Minuman Rapat (Paket)				1	157.200.000,00	(Dinas Pangan Provinsi Sulawesi Tengah, KOTA PALU)	PENDAPATAN ASLI DAERAH (PAD)			Pegawai Dinas Pangan					Dinas Pangan Provinsi Sulawesi Tengah
			Belanja Alat/Bahan untuk Kegiatan Kantor-Alat Tulis Kantor (Paket)				1	200.000,00	(Dinas Pangan Provinsi Sulawesi Tengah, KOTA PALU)	PENDAPATAN ASLI DAERAH (PAD)			Pegawai Dinas Pangan					Dinas Pangan Provinsi Sulawesi Tengah
			Belanja Alat/Bahan untuk Kegiatan Kantor- Kertas dan Cover (Paket)				1	3.076.000,00	(Dinas Pangan Provinsi Sulawesi Tengah, KOTA PALU)	PENDAPATAN ASLI DAERAH (PAD)			Pegawai Dinas Pangan					Dinas Pangan Provinsi Sulawesi Tengah
			Belanja Alat/Bahan untuk Kegiatan Kantor- Bahan Cetak (Paket)				1	2.550.000,00	(Dinas Pangan Provinsi Sulawesi Tengah, KOTA PALU)	PENDAPATAN ASLI DAERAH (PAD)			Pegawai Dinas Pangan					Dinas Pangan Provinsi Sulawesi Tengah
2.09.01.1.01.0007		Evaluasi Kinerja Perangkat Daerah	Belanja Kawat/Faksimili/Internet/TV Berlangganan (Paket)				1	14.452.800,00	(Dinas Pangan Provinsi Sulawesi Tengah, KOTA PALU)	PENDAPATAN ASLI DAERAH (PAD)			Pegawai Dinas Pangan			Dinas Pangan Provinsi Sulawesi Tengah		
			Belanja Alat/Bahan untuk Kegiatan Kantor-Bahan Komputer (Paket)				1	1.485.000,00	(Dinas Pangan Provinsi Sulawesi Tengah, KOTA PALU)	PENDAPATAN ASLI DAERAH (PAD)			Pegawai Dinas Pangan			Dinas Pangan Provinsi Sulawesi Tengah		
			Jumlah Laporan Evaluasi Kinerja Perangkat Daerah (Laporan)						299.999.900,00								Dinas Pangan Provinsi Sulawesi Tengah	

NO	KODE	URUSAN/BIDANG URUSAN/PROGRAM/KEGIATAN/ SUB KEGIATAN	INDIKATOR PROGRAM/KEGIATAN/SUB KEGIATAN	Target Akhir Periode RPJMD	REALISASI CAPAIAN RKPD TAHUN 2022	PRAKIRAAN CAPAIAN TARGET RKPD TAHUN 2023	CAPAIAN KINERJA DAN KERANGKA PENDANAAN						KELOMPOK SASARAN	PRAKIRAAN MAJU RENCANA TAHUN 2025		PERANGKAT DAERAH PENANGGUNG JAWAB
							TARGET 2024	PAGU INDIKATIF (Rp)	LOKASI	SUMBER DANA	PRIORITAS			TARGET	PAGU INDIKATIF (Rp)	
											NASIONAL	DAERAH				
1	2	3	4	5	6	7	8	9	10	11	12	13	14	15	16	17
			<i>Belanja Alat/Bahan untuk Kegiatan Kantor- Kertas dan Cover (Paket)</i> <i>Belanja Alat/Bahan untuk Kegiatan Kantor-Bahan Komputer (Paket)</i> <i>Belanja Alat/Bahan untuk Kegiatan Kantor- Bahan Cetak (Paket)</i> <i>Belanja Makanan dan Minuman Rapat (Paket)</i> <i>Belanja Alat/Bahan untuk Kegiatan Kantor-Alat Tulis Kantor (Paket)</i> <i>Belanja Sewa Bangunan Gedung Tempat Pertemuan (Paket)</i> <i>Belanja Perjalanan Dinas (Paket)</i>				1	472.500,00	(Dinas Pangan Provinsi Sulawesi Tengah, KOTA PALU)	PENDAPATAN ASLI DAERAH (PAD)			Pegawai Dinas Pangan			Dinas Pangan Provinsi Sulawesi Tengah
							1	412.500,00	(Dinas Pangan Provinsi Sulawesi Tengah, KOTA PALU)	PENDAPATAN ASLI DAERAH (PAD)			Pegawai Dinas Pangan			Dinas Pangan Provinsi Sulawesi Tengah
							1	4.533.350,00	(Dinas Pangan Provinsi Sulawesi Tengah, KOTA PALU)	PENDAPATAN ASLI DAERAH (PAD)			Pegawai Dinas Pangan			Dinas Pangan Provinsi Sulawesi Tengah
							1	51.010.000,00	(Dinas Pangan Provinsi Sulawesi Tengah, KOTA PALU)	PENDAPATAN ASLI DAERAH (PAD)			Pegawai Dinas Pangan			Dinas Pangan Provinsi Sulawesi Tengah
							1	4.472.550,00	(Dinas Pangan Provinsi Sulawesi Tengah, KOTA PALU)	PENDAPATAN ASLI DAERAH (PAD)			Pegawai Dinas Pangan			Dinas Pangan Provinsi Sulawesi Tengah
							1	155.000.000,00	(Dinas Pangan Provinsi Sulawesi Tengah, KOTA PALU)	PENDAPATAN ASLI DAERAH (PAD)			Pegawai Dinas Pangan			Dinas Pangan Provinsi Sulawesi Tengah
							1	84.099.000,00	(Dinas Pangan Provinsi Sulawesi Tengah, KOTA PALU)	PENDAPATAN ASLI DAERAH (PAD)			Pegawai Dinas Pangan			Dinas Pangan Provinsi Sulawesi Tengah
	2.09.01.1.02	Administrasi Keuangan Perangkat Daerah						9.834.840.444,00								-
			<i>Presentase Realisasi Anggaran (%)</i>				98		(Dinas Pangan Provinsi Sulawesi Tengah, SULAWESI TENGAH)					98		Dinas Pangan Provinsi Sulawesi Tengah
	2.09.01.1.02.0001	Penyediaan Gaji dan Tunjangan ASN						7.665.460.444,00								-
			<i>Jumlah Orang yang Menerima Gaji dan Tunjangan ASN (Orang/ Bulan)</i>													Dinas Pangan Provinsi Sulawesi Tengah
			<i>Belanja Tunjangan PPh/Tunjangan Khusus PNS (Tahun)</i>				1	7.834.780,00	(Dinas Pangaan Provinsi Sulawesi Tengah, KOTA PALU)	PENDAPATAN ASLI DAERAH (PAD)			Pegawai Dinas Pangan			Dinas Pangan Provinsi Sulawesi Tengah
			<i>Belanja Gaji Pokok PNS (Tahun)</i>				1	4.031.853.811,00	(Dinas Pangan Provinsi Sulawesi Tengah, KOTA PALU)	PENDAPATAN ASLI DAERAH (PAD)			Pegawai Dinas Pangan			Dinas Pangan Provinsi Sulawesi Tengah
			<i>Belanja Tunjangan Fungsional PNS (Tahun)</i>				1	118.833.658,00	(Dinas Pangan Provinsi Sulawesi Tengah, KOTA PALU)	PENDAPATAN ASLI DAERAH (PAD)			Pegawai Dinas Pangan			Dinas Pangan Provinsi Sulawesi Tengah
			<i>Belanja Pembulatan Gaji PNS (Tahun)</i>				1	6.388.812,00	(Dinas Pangan Provinsi Sulawesi Tengah, KOTA PALU)	PENDAPATAN ASLI DAERAH (PAD)			Pegawai Dinas Pangan			Dinas Pangan Provinsi Sulawesi Tengah
			<i>Belanja Tunjangan Keluarga PNS (Tahun)</i>				1	306.356.535,00	(Dinas Pangan Provinsi Sulawesi Tengah, KOTA PALU)	PENDAPATAN ASLI DAERAH (PAD)			Pegawai Dinas Pangan			Dinas Pangan Provinsi Sulawesi Tengah
			<i>Belanja Tunjangan Fungsional Umum PNS (Tahun)</i>				1	103.676.900,00	(Dinas Pangan Provinsi Sulawesi Tengah, KOTA PALU)	PENDAPATAN ASLI DAERAH (PAD)			Pegawai Dinas Pangan			Dinas Pangan Provinsi Sulawesi Tengah
			<i>Tambahan Penghasilan berdasarkan Beban Kerja PNS (Tahun)</i>				1	2.652.971.528,00	(Dinas Pangan Provinsi Sulawesi Tengah, KOTA PALU)	PENDAPATAN ASLI DAERAH (PAD)			Pegawai Dinas Pangan			Dinas Pangan Provinsi Sulawesi Tengah
			<i>Belanja Tunjangan Beras PNS (Tahun)</i>				1	178.448.920,00	(Dinas Pangan Provinsi Sulawesi Tengah, KOTA PALU)	PENDAPATAN ASLI DAERAH (PAD)			Pegawai Dinas Pangan			Dinas Pangan Provinsi Sulawesi Tengah
			<i>Belanja Tunjangan Jabatan PNS (Tahun)</i>				1	256.695.500,00	(Dinas Pangan Provinsi Sulawesi Tengah, KOTA PALU)	PENDAPATAN ASLI DAERAH (PAD)			Pegawai Dinas Pangan			Dinas Pangan Provinsi Sulawesi Tengah

NO	KODE	URUSAN/BIDANG URUSAN/PROGRAM/KEGIATAN/ SUB KEGIATAN	INDIKATOR PROGRAM/KEGIATAN/SUB KEGIATAN	Target Akhir Periode RPJMD	REALISASI CAPAIAN RKPD TAHUN 2022	PRAKIRAAN CAPAIAN TARGET RKPD TAHUN 2023	CAPAIAN KINERJA DAN KERANGKA PENDANAAN						KELOMPOK SASARAN	PRAKIRAAN MAJU RENCANA TAHUN 2025		PERANGKAT DAERAH PENANGGUNG JAWAB		
							TARGET 2024	PAGU INDIKATIF (Rp)	LOKASI	SUMBER DANA	PRIORITAS			TARGET	PAGU INDIKATIF (Rp)			
											NASIONAL	DAERAH						
1	2	3	4	5	6	7	8	9	10	11	12	13	14	15	16	17		
2.09.01.1.02.0002	Penyediaan Administrasi Pelaksanaan Tugas ASN	Belanja Insentif bagi ASN atas Pemungutan Retribusi Jasa Usaha-Pemakaian Kekayaan Daerah (Tahun)				1	2.400.000,00	(Dinas Pangan Provinsi Sulawesi Tengah, KOTA PALU)	PENDAPATAN ASLI DAERAH (PAD)			Pegawai Dinas Pangan			Dinas Pangan Provinsi Sulawesi Tengah			
								2.119.380.000,00										
			Jumlah Dokumen Hasil Penyediaan Administrasi Pelaksanaan Tugas ASN (Dokumen)														Dinas Pangan Provinsi Sulawesi Tengah	
			Belanja Jasa Tenaga Pelayanan Umum (Tahun)			1	1.785.600.000,00	(Dinas Pangan Provinsi Sulawesi Tengah, KOTA PALU)	PENDAPATAN ASLI DAERAH (PAD)		Pegawai Dinas Pangan			Dinas Pangan Provinsi Sulawesi Tengah				
			Belanja Iuran Jaminan Kesehatan bagi Non ASN (Tahun)			1	14.700.000,00	(Dinas Pangan Provinsi Sulawesi Tengah, KOTA PALU)	PENDAPATAN ASLI DAERAH (PAD)		Pegawai Dinas Pangan			Dinas Pangan Provinsi Sulawesi Tengah				
			Belanja Honorarium Penanggungjawaban Pengelola Keuangan (Tahun)			1	300.840.000,00	(Dinas Pangan Provinsi Sulawesi Tengah, KOTA PALU)	PENDAPATAN ASLI DAERAH (PAD)		Pegawai Dinas Pangan			Dinas Pangan Provinsi Sulawesi Tengah				
			Belanja Jasa Pengelolaan BMD yang Tidak Menghasilkan Pendapatan (Tahun)			1	12.000.000,00	(Dinas Pangan Provinsi Sulawesi Tengah, KOTA PALU)	PENDAPATAN ASLI DAERAH (PAD)		Pegawai Dinas Pangan			Dinas Pangan Provinsi Sulawesi Tengah				
			Honorarium Tim Pelaksana Kegiatan dan Sekretariat Tim Pelaksana Kegiatan (Tahun)			1	6.240.000,00	(Dinas Pangan Provinsi Sulawesi Tengah, KOTA PALU)	PENDAPATAN ASLI DAERAH (PAD)		Pegawai Dinas Pangan			Dinas Pangan Provinsi Sulawesi Tengah				
			2.09.01.1.02.0005	Koordinasi dan Penyusunan Laporan Keuangan Akhir Tahun SKPD	Jumlah Laporan Keuangan Akhir Tahun SKPD dan Laporan Hasil Koordinasi Penyusunan Laporan Keuangan Akhir Tahun SKPD (Laporan)					50.000.000,00								Dinas Pangan Provinsi Sulawesi Tengah
						Belanja Jasa Tenaga Ahli (Paket)			1	38.600.000,00	(Dinas Pangan Provinsi Sulawesi Tengah, KOTA PALU)	PENDAPATAN ASLI DAERAH (PAD)		Pegawai Dinas Pangan			Dinas Pangan Provinsi Sulawesi Tengah	
						Belanja Alat/Bahan untuk Kegiatan Kantor- Bahan Cetak (Paket)			1	4.000.000,00	(Dinas Pangan Provinsi Sulawesi Tengah, KOTA PALU)	PENDAPATAN ASLI DAERAH (PAD)		Pegawai Dinas Pangan			Dinas Pangan Provinsi Sulawesi Tengah	
						Belanja Makanan dan Minuman Rapat (Tahun)			1	7.400.000,00	(Dinas Pangan Provinsi Sulawesi Tengah, KOTA PALU)	PENDAPATAN ASLI DAERAH (PAD)		Pegawai Dinas Pangan			Dinas Pangan Provinsi Sulawesi Tengah	
			2.09.01.1.03	Administrasi Barang Milik Daerah pada Perangkat Daerah						77.999.500,00								
2.09.01.1.03.0001	Penyusunan Perencanaan Kebutuhan Barang Milik Daerah SKPD	Jumlah Laporan Barang Milik Daerah Pada Perangkat Daerah (Laporan)				2		(Dinas Pangan Provinsi Sulawesi Tengah, SULAWESI TENGAH)					4		Dinas Pangan Provinsi Sulawesi Tengah			
		Jumlah Rencana Kebutuhan Barang Milik Daerah SKPD (Dokumen)						7.999.500,00								Dinas Pangan Provinsi Sulawesi Tengah		

NO	KODE	URUSAN/BIDANG URUSAN/PROGRAM/KEGIATAN/ SUB KEGIATAN	INDIKATOR PROGRAM/KEGIATAN/SUB KEGIATAN	Target Akhir Periode RPJMD	REALISASI CAPAIAN RKPD TAHUN 2022	PRAKIRAAN CAPAIAN TARGET RKPD TAHUN 2023	CAPAIAN KINERJA DAN KERANGKA PENDANAAN					KELOMPOK SASARAN	PRAKIRAAN MAJU RENCANA TAHUN 2025		PERANGKAT DAERAH PENANGGUNG JAWAB			
							TARGET 2024	PAGU INDIKATIF (Rp)	LOKASI	SUMBER DANA	PRIORITAS		TARGET	PAGU INDIKATIF (Rp)				
											NASIONAL					DAERAH		
1	2	3	4	5	6	7	8	9	10	11	12	13	14	15	16	17		
2.09.01.1.03.0005		Rekonsiliasi dan Penyusunan Laporan Barang Milik Daerah pada SKPD	Belanja Makanan dan Minuman Rapat (Tahun)				1	6.645.000,00	(Dinas Pangan Provinsi Sulawesi Tengah, KOTA PALU)	PENDAPATAN ASLI DAERAH (PAD)			Pegawai Dinas Pangan			Dinas Pangan Provinsi Sulawesi Tengah		
			Belanja Alat/Bahan untuk Kegiatan Kantor- Bahan Cetak (Paket)				1	1.354.500,00	(Dinas Pangan Provinsi Sulawesi Tengah, KOTA PALU)	PENDAPATAN ASLI DAERAH (PAD)			Pegawai Dinas Pangan			Dinas Pangan Provinsi Sulawesi Tengah		
			Jumlah Laporan Rekonsiliasi dan Penyusunan Laporan Barang Milik Daerah pada SKPD (Laporan)						70.000.000,00									Dinas Pangan Provinsi Sulawesi Tengah
			Honorarium Narasumber atau Pembahas, Moderator, Pembawa Acara, dan Panitia (Paket)				1	20.400.000,00	(Dinas Pangan Provinsi Sulawesi Tengah, KOTA PALU)	PENDAPATAN ASLI DAERAH (PAD)			Pegawai Dinas Pangan					Dinas Pangan Provinsi Sulawesi Tengah
			Belanja Alat/Bahan untuk Kegiatan Kantor- Bahan Cetak (Paket)				1	490.000,00	(Dinas Pangan Provinsi Sulawesi Tengah, KOTA PALU)	PENDAPATAN ASLI DAERAH (PAD)			Pegawai Dinas Pangan					Dinas Pangan Provinsi Sulawesi Tengah
			Belanja Perjalanan Dinas (Tahun)				1	46.520.000,00	(Dinas Pangan Provinsi Sulawesi Tengah, SULAWESI TENGAH)	PENDAPATAN ASLI DAERAH (PAD)			Pegawai Dinas Pangan					Dinas Pangan Provinsi Sulawesi Tengah
			Belanja Makanan dan Minuman Rapat (Tahun)				1	2.590.000,00	(Dinas Pangan Provinsi Sulawesi Tengah, KOTA PALU)	PENDAPATAN ASLI DAERAH (PAD)			Pegawai Dinas Pangan					Dinas Pangan Provinsi Sulawesi Tengah
2.09.01.1.06		Administrasi Umum Perangkat Daerah						355.433.250,00								-		
2.09.01.1.06.0001		Penyediaan Komponen Instalasi Listrik/Penerangan Bangunan Kantor	Jumlah Paket Komponen Instalasi Listrik/Penerangan Bangunan Kantor yang Disediakan (Paket)					7.000.000,00								Dinas Pangan Provinsi Sulawesi Tengah		
			Penyediaan Paket Komponen Instalasi Listrik/Penerangan Bangunan Kantor yang Disediakan (Paket)				1	7.000.000,00	(Jl. Prof Moh Yamin No 17 Dinas Pangan Provinsi Sulawesi Tengah, SULAWESI TENGAH)	PENDAPATAN ASLI DAERAH (PAD)			Pegawai Dinas Pangan				Dinas Pangan Provinsi Sulawesi Tengah	
2.09.01.1.06.0002		Penyediaan Peralatan dan Perlengkapan Kantor	Jumlah Paket Peralatan dan Perlengkapan Kantor yang Disediakan (Paket)					125.158.250,00								Dinas Pangan Provinsi Sulawesi Tengah		
			Belanja Alat/Bahan untuk Kegiatan Kantor-Perabot Kantor (Paket)				1	710.000,00	(Dinas Pangan Provinsi Sulawesi Tengah, KOTA PALU)	PENDAPATAN ASLI DAERAH (PAD)			Peegawai Dinas Pangan				Dinas Pangan Provinsi Sulawesi Tengah	
			Belanja Alat Bahan/Untuk Kegiatan Kantor - Kertas dan Cover (Paket)				1	3.742.300,00	(Dinas Pangan Provinsi Sulawesi Tengah, KOTA PALU)	PENDAPATAN ASLI DAERAH (PAD)			Pegawai Dinas Pangan				Dinas Pangan Provinsi Sulawesi Tengah	
			Belanja Alat/Bahan untuk Kegiatan Kantor-Alat Tulis Kantor (Paket)				1	59.616.191,00	(Dinas Pangan Provinsi Sulawesi Tengah, KOTA PALU)	PENDAPATAN ASLI DAERAH (PAD)			Pegawai Dinas Pangan				Dinas Pangan Provinsi Sulawesi Tengah	
			Belanja Alat/Bahan untuk Kegiatan Kantor- Bahan Cetak (Paket)				1	37.995.241,00	(Dinas Pangan Provinsi Sulawesi Tengah, KOTA PALU)	PENDAPATAN ASLI DAERAH (PAD)			Pegawai Dinas Pangan					Dinas Pangan Provinsi Sulawesi Tengah

NO	KODE	URUSAN/BIDANG URUSAN/PROGRAM/KEGIATAN/ SUB KEGIATAN	INDIKATOR PROGRAM/KEGIATAN/SUB KEGIATAN	Target Akhir Periode RPJMD	REALISASI CAPAIAN RKP TAHUN 2022	PRAKIRAAN CAPAIAN TARGET RKP TAHUN 2023	CAPAIAN KINERJA DAN KERANGKA PENDANAAN						KELOMPOK SASARAN	PRAKIRAAN MAJU RENCANA TAHUN 2025		PERANGKAT DAERAH PENANGGUNG JAWAB	
							TARGET 2024	PAGU INDIKATIF (Rp)	LOKASI	SUMBER DANA	PRIORITAS			TARGET	PAGU INDIKATIF (Rp)		
											NASIONAL	DAERAH					
1	2	3	4	5	6	7	8	9	10	11	12	13	14	15	16	17	
2.09.01.1.07.0006	Pengadaan Peralatan dan Mesin Lainnya	Jumlah Paket Mebel yang Disediakan (Paket)														UPTD Pengawasan dan Sertifikasi Mutu dan Keamanan Pangan	
		Belanja Modal Meja/Kursi (Paket)					1	15.300.000,00	(Jl. Dewi Sartika, UPTD PSMKP, SULAWESI TENGAH)	PENDAPATAN ASLI DAERAH (PAD)						UPTD Pengawasan dan Sertifikasi Mutu dan Keamanan Pangan	
		Jumlah Unit Peralatan dan Mesin Lainnya yang Disediakan (Unit)															UPTD Pengawasan dan Sertifikasi Mutu dan Keamanan Pangan
		Belanja Modal Personal Computer (Unit)					2	22.500.000,00	(Jl. Dewi Sartika, UPTD PSMKP, SULAWESI TENGAH)	PENDAPATAN ASLI DAERAH (PAD)							UPTD Pengawasan dan Sertifikasi Mutu dan Keamanan Pangan
		Belanja Modal Peralatan Komputer Lainnya (Unit)					1	13.000.000,00	(Jl. Dewi Sartika UPTD PSMKP, SULAWESI TENGAH)	PENDAPATAN ASLI DAERAH (PAD)							UPTD Pengawasan dan Sertifikasi Mutu dan Keamanan Pangan
		Belanja Modal Peralatan Pendingin (Unit)					4	35.026.750,00	(Jl. Dewi Sartika UPTD PSMKP, SULAWESI TENGAH)	PENDAPATAN ASLI DAERAH (PAD)							UPTD Pengawasan dan Sertifikasi Mutu dan Keamanan Pangan
		Belanja Modal Kendaraan Bermotor (Unit)					2	42.000.000,00	(Jl. Dewi Sartika UPTD PSMKP, SULAWESI TENGAH)	PENDAPATAN ASLI DAERAH (PAD)							UPTD Pengawasan dan Sertifikasi Mutu dan Keamanan Pangan
2.09.01.1.08	Penyediaan Jasa Penunjang Urusan Pemerintahan Daerah							257.389.648,00								-	
2.09.01.1.08.0002	Penyediaan Jasa Komunikasi, Sumber Daya Air dan Listrik	Jumlah Laporan Penyediaan Jasa Komunikasi, Sumber Daya Air dan Listrik yang Disediakan (Laporan)														Dinas Pangan Provinsi Sulawesi Tengah	
		Belanja Tagihan Listrik (Tahun)				1	174.974.648,00	(Dinas Pangan Provinsi Sulawsi Tengah, KOTA PALU)	PENDAPATAN ASLI DAERAH (PAD)							Dinas Pangan Provinsi Sulawesi Tengah	
		Belanja Kawat/Faksimili/Internet/TV Berlangganan (Tahun)				1	11.700.000,00	(Dinas Pangan Provinsi Sulawesi Tengah, KOTA PALU)	PENDAPATAN ASLI DAERAH (PAD)							Dinas Pangan Provinsi Sulawesi Tengah	
		Belanja Tagihan Telepon (Tahun)				1	235.000,00	(Dinas Pangan Provinsi Sulawesi Tengah, KOTA PALU)	PENDAPATAN ASLI DAERAH (PAD)								Dinas Pangan Provinsi Sulawesi Tengah
		Jumlah Laporan Penyediaan Jasa Komunikasi, Sumber Daya Air dan Listrik yang Disediakan (Laporan)															UPTD Pengawasan dan Sertifikasi Mutu dan Keamanan Pangan
2.09.01.1.08.0004	Penyediaan Jasa Pelayanan Umum Kantor							33.400.000,00								UPTD Pengawasan dan Sertifikasi Mutu dan Keamanan Pangan	

NO	KODE	URUSAN/BIDANG URUSAN/PROGRAM/KEGIATAN/ SUB KEGIATAN	INDIKATOR PROGRAM/KEGIATAN/SUB KEGIATAN	Target Akhir Periode RPJMD	REALISASI CAPAIAN RKPD TAHUN 2022	PRAKIRAAN CAPAIAN TARGET RKPD TAHUN 2023	CAPAIAN KINERJA DAN KERANGKA PENDANAAN						KELOMPOK SASARAN	PRAKIRAAN MAJU RENCANA TAHUN 2025		PERANGKAT DAERAH PENANGGUNG JAWAB
							TARGET 2024	PAGU INDIKATIF (Rp)	LOKASI	SUMBER DANA	PRIORITAS			TARGET	PAGU INDIKATIF (Rp)	
											NASIONAL	DAERAH				
1	2	3	4	5	6	7	8	9	10	11	12	13	14	15	16	17
			Jumlah Laporan Penyediaan Jasa Pelayanan Umum Kantor yang Disediakan (Laporan)													Dinas Pangan Provinsi Sulawesi Tengah
			Belanja Jasa Kalibrasi (Tahun)				1	13.200.000,00	(Dinas Pangan Provinsi Sulawesi Tengah, KOTA PALU)	PENDAPATAN ASLI DAERAH (PAD)			Pegawai Dinas Pangan			Dinas Pangan Provinsi Sulawesi Tengah
			Belanja Jasa Tenaga Ahli (Paket)				1	10.000.000,00	(Dinas Pangan Provinsi Sulawesi Tengah, KOTA PALU)	PENDAPATAN ASLI DAERAH (PAD)			Pegawai Dinas Pangan			Dinas Pangan Provinsi Sulawesi Tengah
			Belanja Jasa Pengolahan Sampah (Tahun)				1	1.200.000,00	(Dinas Pangan Provinsi Sulawesi Tengah, KOTA PALU)	PENDAPATAN ASLI DAERAH (PAD)			Pegawai Dinas Pangan			Dinas Pangan Provinsi Sulawesi Tengah
			Belanja Jasa Iklan/Reklame, Film dan Pemetretan (Tahun)				1	9.000.000,00	(Dinas Pangan Provinsi Sulawesi Tengah, KOTA PALU)	PENDAPATAN ASLI DAERAH (PAD)			Pegawai Dinas Pangan			Dinas Pangan Provinsi Sulawesi Tengah
	2.09.01.1.09	Pemeliharaan Barang Milik Daerah Penunjang Urusan Pemerintahan Daerah						767.441.877,00								-
	2.09.01.1.09.0001	Penyediaan Jasa Pemeliharaan, Biaya Pemeliharaan dan Pajak Kendaraan Perorangan Dinas atau Kendaraan Dinas Jabatan						290.380.000,00								-
			Jumlah Kendaraan Perorangan Dinas atau Kendaraan Dinas Jabatan yang Dipelihara dan Dibayarkan Pajaknya (Unit)													Dinas Pangan Provinsi Sulawesi Tengah
			Belanja Pembayaran Pajak, Bea, dan Perizinan (Tahun)				1	36.650.000,00	(Dinas Pangan Provinsi Sulawesi Tengah, KOTA PALU)	PENDAPATAN ASLI DAERAH (PAD)			Pegawai Dinas Pangan			Dinas Pangan Provinsi Sulawesi Tengah
			Belanja Pemeliharaan Alat Angkutan-Alat Angkutan Darat Bermotor-Kendaraan Dinas Bermotor Perorangan (Tahun)				1	250.350.000,00	(Dinas Pangan Provinsi Sulawesi Tengah, KOTA PALU)	PENDAPATAN ASLI DAERAH (PAD)			Pegawai Dinas Pangan			Dinas Pangan Provinsi Sulawesi Tengah
			Jumlah Kendaraan Perorangan Dinas atau Kendaraan Dinas Jabatan yang Dipelihara dan Dibayarkan Pajaknya (Unit)													UPTD Pengawasan dan Sertifikasi Mutu dan Keamanan Pangan
			Belanja Pembayaran Pajak, Bea dan Perizinan (Paket)				1	3.380.000,00	(Jl. Dewi Sartika, UPTD PSMKP, SULAWESI TENGAH)	PENDAPATAN ASLI DAERAH (PAD)			Pegawai UPT PSMKP			UPTD Pengawasan dan Sertifikasi Mutu dan Keamanan Pangan
	2.09.01.1.09.0006	Pemeliharaan Peralatan dan Mesin Lainnya						462.061.877,00								-
			Jumlah Peralatan dan Mesin Lainnya yang Dipelihara (Unit)													Dinas Pangan Provinsi Sulawesi Tengah
			Belanja Bahan-Bahan Bakar dan Pelumas (Tahun)				1	200.000.000,00	(Dinas Pangan Provinsi Sulawesi Tengah, KOTA PALU)	PENDAPATAN ASLI DAERAH (PAD)			Pegawai Dinas Pangan			Dinas Pangan Provinsi Sulawesi Tengah
			Belanja Pemeliharaan Peralatan dan Mesin (Tahun)				1	168.781.877,00	(Dinas Pangan Provinsi Sulawesi Tengah, KOTA PALU)	PENDAPATAN ASLI DAERAH (PAD)			Pegawai Dinas Pangan			Dinas Pangan Provinsi Sulawesi Tengah
			Jumlah Peralatan dan Mesin Lainnya yang Dipelihara (Unit)													UPTD Pengawasan dan Sertifikasi Mutu dan Keamanan Pangan

NO	KODE	URUSAN/BIDANG URUSAN/PROGRAM/KEGIATAN/ SUB KEGIATAN	INDIKATOR PROGRAM/KEGIATAN/SUB KEGIATAN	Target Akhir Periode RPJMD	REALISASI CAPAIAN RKPD TAHUN 2022	PRAKIRAAN CAPAIAN TARGET RKPD TAHUN 2023	CAPAIAN KINERJA DAN KERANGKA PENDANAAN						KELOMPOK SASARAN	PRAKIRAAN MAJU RENCANA TAHUN 2025		PERANGKAT DAERAH PENANGGUNG JAWAB
							TARGET 2024	PAGU INDIKATIF (Rp)	LOKASI	SUMBER DANA	PRIORITAS			TARGET	PAGU INDIKATIF (Rp)	
											NASIONAL	DAERAH				
1	2	3	4	5	6	7	8	9	10	11	12	13	14	15	16	17
	2.09.01.1.09.0009	Pemeliharaan/Rehabilitasi Gedung Kantor dan Bangunan Lainnya	Belanja Kawat/Faksimili/Internet/TV Berlangganan (Tahun)				1	7.680.000,00	(Jl. Dewi Sartika UPTD PSMKP, SULAWESI TENGAH)	PENDAPATAN ASLI DAERAH (PAD)			Pegawai UPT PSMKP			UPTD Pengawasan dan Sertifikasi Mutu dan Keamanan Pangan
			Belanja Bahan-bahan Bakar Pelumas (Paket)				1	50.000.000,00	(Jl. Dewi Sartika, UPTD PSMKP, SULAWESI TENGAH)	PENDAPATAN ASLI DAERAH (PAD)			Pegawai UPT PSMKP			UPTD Pengawasan dan Sertifikasi Mutu dan Keamanan Pangan
			Belanja Pemeliharaan Peralatan dan Mesin (Paket)				1	35.600.000,00	(Jl. Dewi Sartika UPTD PSMKP, SULAWESI TENGAH)	PENDAPATAN ASLI DAERAH (PAD)			Pegawai UPT PSMKP			UPTD Pengawasan dan Sertifikasi Mutu dan Keamanan Pangan
			Jumlah Gedung Kantor dan Bangunan Lainnya yang Dipelihara/Direhabilitasi (Unit)						15.000.000,00							
			Belanja Pemeliharaan Bangunan Gedung-Bangunan Gedung Tempat Kerja-Bangunan Gedung Kantor (Unit)				1	15.000.000,00	(Dinas Pangan Provinsi Sulawesi Tengah, KOTA PALU)	PENDAPATAN ASLI DAERAH (PAD)			Pegawai Dinas Pangan			Dinas Pangan Provinsi Sulawesi Tengah
2.	2.09.02	PROGRAM PENGELOLAAN SUMBER DAYA EKONOMI UNTUK KEDAULATAN DAN KEMANDIRIAN PANGAN	Penguatan Cadangan Pangan Pemerintah Daerah (%)				30	10.993.500.000,00								Dinas Pangan Provinsi Sulawesi Tengah
	2.09.02.1.01	Penyediaan Infrastruktur dan Seluruh Pendukung Kemandirian Pangan pada berbagai Sektor sesuai Kewenangan Daerah Provinsi	Jumlah Infrastruktur dan Seluruh Pendukung Kemandirian Pangan pada berbagai Sektor sesuai Kewenangan Daerah Provinsi (Unit)				47	10.993.500.000,00	(1. Kab. Sigi, Kec. Palolo, Kec Kulawi, Kec Dolo, Kec. Dolo Selatan dan Kulawi Selatan 2. Kab Tojo Una-una. Kec Ulu Bongka, Kec Walea Besar, Kec Ampana Tete, Kec Una-Una 3. Kab Donggala kec Pinembani, Kec sindue, Kec Balaesang Tanjung, Kec Banawa Selatan., SULAWESI TENGAH)					53		Dinas Pangan Provinsi Sulawesi Tengah
	2.09.02.1.01.0003	Penyediaan Infrastruktur Pendukung Kemandirian Pangan Lainnya	Jumlah Infrastruktur Pendukung Kemandirian Pangan Yang Tersedia (Unit)					10.843.500.000,00								Dinas Pangan Provinsi Sulawesi Tengah
			Penyediaan Infrastruktur Untuk Kemandirian Pangan (Unit)				20	35.000.000,00	(Kab. Banggai Kepulauan, KAB. BANGGAI KEPULAUAN)	PENDAPATAN ASLI DAERAH (PAD)			masyarakat			Dinas Pangan Provinsi Sulawesi Tengah
			Penyediaan Infrastruktur Untuk Kemandirian Pangan (Paket)				1	200.000.000,00	(Kab. Poso, KAB. POSO)	PENDAPATAN ASLI DAERAH (PAD)			masyarakat			Dinas Pangan Provinsi Sulawesi Tengah

NO	KODE	URUSAN/BIDANG URUSAN/PROGRAM/KEGIATAN/ SUB KEGIATAN	INDIKATOR PROGRAM/KEGIATAN/SUB KEGIATAN	Target Akhir Periode RPJMD	REALISASI CAPAIAN RKPD TAHUN 2022	PRAKIRAAN CAPAIAN TARGET RKPD TAHUN 2023	CAPAIAN KINERJA DAN KERANGKA PENDANAAN					KELOMPOK SASARAN	PRAKIRAAN MAJU RENCANA TAHUN 2025		PERANGKAT DAERAH PENANGGUNG JAWAB	
							TARGET 2024	PAGU INDIKATIF (Rp)	LOKASI	SUMBER DANA	PRIORITAS		TARGET	PAGU INDIKATIF (Rp)		
											NASIONAL					DAERAH
1	2	3	4	5	6	7	8	9	10	11	12	13	14	15	16	17
			Penyediaan Infrastruktur Untuk Kemandirian Pangan (Paket)				1	35.000.000,00	(Kelompok Jafar, KAB. PARIGI MOUTONG)	PENDAPATAN ASLI DAERAH (PAD)			masyarakat			Dinas Pangan Provinsi Sulawesi Tengah
			Penyediaan Infrastruktur Lantai Jemur (Unit)				1	110.000.000,00	(Kab Banggai Kelompok Tani merta sari, KAB. BANGGAI)	PENDAPATAN ASLI DAERAH (PAD)			masyarakat			Dinas Pangan Provinsi Sulawesi Tengah
			Penyediaan Infrastruktur Untuk Kemandirian Pangan (Paket)				1	30.000.000,00	(Kab Donggala, KLPK Ino - Ana, KAB. DONGGALA)	PENDAPATAN ASLI DAERAH (PAD)			masyarakat			Dinas Pangan Provinsi Sulawesi Tengah
			Penyediaan Infrastruktur Untuk Kemandirian Pangan (Unit)				3	120.000.000,00	(Kab. Poso, KAB. POSO)	PENDAPATAN ASLI DAERAH (PAD)			masyarakat			Dinas Pangan Provinsi Sulawesi Tengah
			Penyediaan Infrastruktur Untuk Kemandirian Pangan (Paket)				1	200.000.000,00	(Kab. Donggala Masyarakat Desa Nupabomba, KAB. DONGGALA)	PENDAPATAN ASLI DAERAH (PAD)			masyarakat			Dinas Pangan Provinsi Sulawesi Tengah
			Penyediaan Infrastruktur Untuk Kemandirian Pangan (Paket)				1	100.000.000,00	(Kab. Donggala kelompok shuno super, KAB. DONGGALA)	PENDAPATAN ASLI DAERAH (PAD)			masyarakat			Dinas Pangan Provinsi Sulawesi Tengah
			Penyediaan Infrastruktur Untuk Kemandirian Pangan (Paket)				1	30.000.000,00	(Kab. Parigi Moutong, KAB. PARIGI MOUTONG)	PENDAPATAN ASLI DAERAH (PAD)			masyarakat			Dinas Pangan Provinsi Sulawesi Tengah
			Penyediaan Infrastruktur Lumbung Pangan (Unit)				1	125.000.000,00	(Kab. Toli-Toli, KAB. TOLI TOLI)	PENDAPATAN ASLI DAERAH (PAD)			masyarakat			Dinas Pangan Provinsi Sulawesi Tengah
			Penyediaan Infrastruktur Untuk Kemandirian Pangan (Paket)				1	40.000.000,00	(Kelompok Nelayan Buana Laut Desa Lalos, KAB. TOLI TOLI)	PENDAPATAN ASLI DAERAH (PAD)			masyarakat			Dinas Pangan Provinsi Sulawesi Tengah
			Penyediaan Infrastruktur Untuk Kemandirian Pangan (Unit)				3	100.000.000,00	(Kab. Poso, KAB. POSO)	PENDAPATAN ASLI DAERAH (PAD)			masyarakat			Dinas Pangan Provinsi Sulawesi Tengah
			Penyediaan Infrastruktur Lantai Jemur (Unit)				1	110.000.000,00	(Kab. Banggai Kelompok tani Merta Yasa, KAB. BANGGAI)	PENDAPATAN ASLI DAERAH (PAD)			masyarakat			Dinas Pangan Provinsi Sulawesi Tengah
			Penyediaan Infrastruktur Untuk Kemandirian Pangan (Unit)				20	36.000.000,00	(Kab. Banggai Kepulauan, KAB. BANGGAI KEPULAUAN)	PENDAPATAN ASLI DAERAH (PAD)			masyarakat			Dinas Pangan Provinsi Sulawesi Tengah
			Penyediaan Infrastruktur Untuk Kemandirian Pangan (Unit)				10	50.000.000,00	(Kab Banggai Kepulauan, KAB. BANGGAI KEPULAUAN)	PENDAPATAN ASLI DAERAH (PAD)			masyarakat			Dinas Pangan Provinsi Sulawesi Tengah
			Penyediaan Infrastruktur Untuk Kemandirian Pangan (Paket)				1	125.000.000,00	(Desa Tinting, KAB. BANGGAI)	PENDAPATAN ASLI DAERAH (PAD)			masyarakat			Dinas Pangan Provinsi Sulawesi Tengah
			Penyediaan Infrastruktur Untuk Kemandirian Pangan (Paket)				1	30.000.000,00	(Kab. Donggala KLPK Tani Lembantina, KAB. DONGGALA)	PENDAPATAN ASLI DAERAH (PAD)			masyarakat			Dinas Pangan Provinsi Sulawesi Tengah
			Penyediaan Infrastruktur Untuk Kemandirian Pangan (Paket)				1	30.000.000,00	(Kelompok Bangkara Kab. Parigi Moutong, KAB. PARIGI MOUTONG)	PENDAPATAN ASLI DAERAH (PAD)			masyarakat			Dinas Pangan Provinsi Sulawesi Tengah
			Penyediaan Infrastruktur Untuk Kemandirian Pangan (Paket)				1	190.000.000,00	(Kab. Donggala, KAB. DONGGALA)	PENDAPATAN ASLI DAERAH (PAD)			masyarakat			Dinas Pangan Provinsi Sulawesi Tengah
			Penyediaan Infrastruktur Untuk Kemandirian Pangan (Paket)				1	125.000.000,00	(Masyarakat Kelompok Tani Bunga Desa Lelean Nono, KAB. TOLI TOLI)	PENDAPATAN ASLI DAERAH (PAD)			masyarakat			Dinas Pangan Provinsi Sulawesi Tengah

NO	KODE	URUSAN/BIDANG URUSAN/PROGRAM/KEGIATAN/ SUB KEGIATAN	INDIKATOR PROGRAM/KEGIATAN/SUB KEGIATAN	Target Akhir Periode RPJMD	REALISASI CAPAIAN RKPD TAHUN 2022	PRAKIRAAN CAPAIAN TARGET RKPD TAHUN 2023	CAPAIAN KINERJA DAN KERANGKA PENDANAAN						KELOMPOK SASARAN	PRAKIRAAN MAJU RENCANA TAHUN 2025		PERANGKAT DAERAH PENANGGUNG JAWAB
							TARGET 2024	PAGU INDIKATIF (Rp)	LOKASI	SUMBER DANA	PRIORITAS			TARGET	PAGU INDIKATIF (Rp)	
											NASIONAL	DAERAH				
1	2	3	4	5	6	7	8	9	10	11	12	13	14	15	16	17
			Penyediaan Infrastruktur Untuk Kemandirian Pangan (Paket)				1	200.000.000,00	(Kab Sigi, Masyarakat Desa Jonooge, KAB. SIGI)	PENDAPATAN ASLI DAERAH (PAD)			masyarakat			Dinas Pangan Provinsi Sulawesi Tengah
			Penyediaan Infrastruktur Untuk Kemandirian Pangan (Paket)				1	150.000.000,00	(Kab. Sigi Masyarakat Sidondo II, KAB. SIGI)	PENDAPATAN ASLI DAERAH (PAD)			masyarakat			Dinas Pangan Provinsi Sulawesi Tengah
			Penyediaan Infrastruktur Untuk Kemandirian Pangan (Paket)				1	20.000.000,00	(Kab Donggal, KAB. DONGGALA)	PENDAPATAN ASLI DAERAH (PAD)			masyarakat			Dinas Pangan Provinsi Sulawesi Tengah
			Penyediaan Infrastruktur Untuk Kemandirian Pangan (Unit)				20	35.000.000,00	(Kab. Banggai Kepulauan, KAB. BANGGAI KEPULAUAN)	PENDAPATAN ASLI DAERAH (PAD)			masyarakat			Dinas Pangan Provinsi Sulawesi Tengah
			Penyediaan Infrastruktur Untuk Kemandirian Pangan (Unit)				20	35.000.000,00	(Kab Banggai Kepulauan, KAB. BANGGAI KEPULAUAN)	PENDAPATAN ASLI DAERAH (PAD)			masyarakat			Dinas Pangan Provinsi Sulawesi Tengah
			Penyediaan Infrastruktur Untuk Kemandirian Pangan (Paket)				1	130.000.000,00	(Kab. Banggai. KLPK Pandan Wangi, KAB. BANGGAI)	PENDAPATAN ASLI DAERAH (PAD)			masyarakat			Dinas Pangan Provinsi Sulawesi Tengah
			Pengelolaan Sumber Daya Ekonomi Untuk Kedaulatan Dan Kemandirian Pangan (Unit)				1	100.000.000,00	(DESA , LALOS KEC, GALANG KAB, DOGGALA, KAB. TOLI TOLI)	PENDAPATAN ASLI DAERAH (PAD)			masyarakat			Dinas Pangan Provinsi Sulawesi Tengah
			Penyediaan Infrastruktur Untuk Kemandirian Pangan (Unit)				1	35.000.000,00	(Kelompok Bandus Mandiri, KAB. PARIGI MOUTONG)	PENDAPATAN ASLI DAERAH (PAD)			masyarakat			Dinas Pangan Provinsi Sulawesi Tengah
			Meningkatkan Ketersediaan Protein Hewani (Paket)				1	110.000.000,00	(Kab. Sigi Kelompok Wanita Lestari Indah, KAB. SIGI)	PENDAPATAN ASLI DAERAH (PAD)			masyarakat			Dinas Pangan Provinsi Sulawesi Tengah
			Penyediaan Infrastruktur Untuk Kemandirian Pangan (Paket)				1	20.000.000,00	(Kelompok Masabar, KAB. PARIGI MOUTONG)	PENDAPATAN ASLI DAERAH (PAD)			masyarakat			Dinas Pangan Provinsi Sulawesi Tengah
			Belanja Perjalanan Dinas (Paket)				1	48.049.300,00	(Dinas Pangan Provinsi Sulawsi Tengah, SULAWESI TENGAH)	PENDAPATAN ASLI DAERAH (PAD)			Kelompok Masyarakat dan Pegawai Dinas Pangan Provinsi Sulawesi Tengah			Dinas Pangan Provinsi Sulawesi Tengah
			Penyediaan Infrastruktur Untuk Kemandirian Pangan (Paket)				1	100.000.000,00	(Kab Donggala kelompok masagena, KAB. DONGGALA)	PENDAPATAN ASLI DAERAH (PAD)			Masyarakat			Dinas Pangan Provinsi Sulawesi Tengah
			Penyediaan Infrastruktur Untuk Kemandirian Pangan (Paket)				1	130.000.000,00	(Kab. Banggai, KLPK Makapa, KAB. BANGGAI)	PENDAPATAN ASLI DAERAH (PAD)			Masyarakat			Dinas Pangan Provinsi Sulawesi Tengah
			Penyediaan Infrastruktur Untuk Kemandirian Pangan (Paket)				1	45.000.000,00	(Kelompok Pobiana Desa Tada Selatan Kec, Tinombo Selatan Kab, Parigi Moutong, KAB. PARIGI MOUTONG)	PENDAPATAN ASLI DAERAH (PAD)			Perangkat daerah			Dinas Pangan Provinsi Sulawesi Tengah
			Penyediaan Infrastruktur Lantai Jemur (Unit)				1	75.000.000,00	(Kab. Donggala, KAB. DONGGALA)	PENDAPATAN ASLI DAERAH (PAD)			Perangkat daerah			Dinas Pangan Provinsi Sulawesi Tengah
			Penyediaan Infrastruktur Lantai Jemur (Unit)				1	110.000.000,00	(Kab Banggai Kelompok Tani Ogam Utama, KAB. BANGGAI)	PENDAPATAN ASLI DAERAH (PAD)			Perangkat daerah			Dinas Pangan Provinsi Sulawesi Tengah

NO	KODE	URUSAN/BIDANG URUSAN/PROGRAM/KEGIATAN/ SUB KEGIATAN	INDIKATOR PROGRAM/KEGIATAN/SUB KEGIATAN	Target Akhir Periode RPJMD	REALISASI CAPAIAN RKP TAHUN 2022	PRAKIRAAN CAPAIAN TARGET RKP TAHUN 2023	CAPAIAN KINERJA DAN KERANGKA PENDANAAN					KELOMPOK SASARAN	PRAKIRAAN MAJU RENCANA TAHUN 2025		PERANGKAT DAERAH PENANGGUNG JAWAB	
							TARGET 2024	PAGU INDIKATIF (Rp)	LOKASI	SUMBER DANA	PRIORITAS		TARGET	PAGU INDIKATIF (Rp)		
											NASIONAL					DAERAH
1	2	3	4	5	6	7	8	9	10	11	12	13	14	15	16	17
			Penyediaan Infrastruktur Untuk Kemandirian Pangan (Paket)				1	35.000.000,00	(Kelompok mekar baru, KAB. PARIGI MOUTONG)	PENDAPATAN ASLI DAERAH (PAD)			Perangkat daerah			Dinas Pangan Provinsi Sulawesi Tengah
			Penyediaan Infrastruktur Untuk Kemandirian Pangan (Paket)				1	200.000.000,00	(Kab. Poso, KAB. POSO)	PENDAPATAN ASLI DAERAH (PAD)			Perangkat daerah			Dinas Pangan Provinsi Sulawesi Tengah
			Penyediaan Infrastruktur Untuk Kemandirian Pangan (Paket)				1	25.000.000,00	(Kab. Banggai Kepulauan, KAB. BANGGAI KEPULAUAN)	PENDAPATAN ASLI DAERAH (PAD)			Perangkat daerah			Dinas Pangan Provinsi Sulawesi Tengah
			Penyediaan Infrastruktur Untuk Kemandirian Pangan (Paket)				1	30.000.000,00	(Masyarakat Kelompok Tani Mandiri Kel. Tuweley, KAB. TOLI TOLI)	PENDAPATAN ASLI DAERAH (PAD)			Perangkat daerah			Dinas Pangan Provinsi Sulawesi Tengah
			Penyediaan Infrastruktur Untuk Kemandirian Pangan (Paket)				1	35.000.000,00	(Kab Banggai Kepulauan, KAB. BANGGAI KEPULAUAN)	PENDAPATAN ASLI DAERAH (PAD)			Perangkat daerah			Dinas Pangan Provinsi Sulawesi Tengah
			Penyediaan Infrastruktur Untuk Kemandirian Pangan (Paket)				1	200.000.000,00	(Kab. Poso, KAB. POSO)	PENDAPATAN ASLI DAERAH (PAD)			Perangkat daerah			Dinas Pangan Provinsi Sulawesi Tengah
			Penyediaan Infrastruktur Untuk Kemandirian Pangan (Paket)				1	30.000.000,00	(kelompok maju bersama, KAB. PARIGI MOUTONG)	PENDAPATAN ASLI DAERAH (PAD)			Perangkat daerah			Dinas Pangan Provinsi Sulawesi Tengah
			Penyediaan Infrastruktur Lantai Jemur (Unit)				1	200.000.000,00	(Kab. Donggala, KAB. DONGGALA)	PENDAPATAN ASLI DAERAH (PAD)			Perangkat daerah			Dinas Pangan Provinsi Sulawesi Tengah
			Penyediaan Infrastruktur Untuk Kemandirian Pangan (Paket)				1	150.000.000,00	(Kab. Toli-Toli, KAB. TOLI TOLI)	PENDAPATAN ASLI DAERAH (PAD)			Perangkat daerah			Dinas Pangan Provinsi Sulawesi Tengah
			Penyediaan Infrastruktur Untuk Kemandirian Pangan (Paket)				1	30.000.000,00	(Kab Donggala KLPK Pemuda Tani Sartana, KAB. DONGGALA)	PENDAPATAN ASLI DAERAH (PAD)			Perangkat daerah			Dinas Pangan Provinsi Sulawesi Tengah
			Penyediaan Infrastruktur Untuk Kemandirian Pangan (Paket)				1	200.000.000,00	(Kab. Donggala, Masyarakat Desa Bale, KAB. DONGGALA)	PENDAPATAN ASLI DAERAH (PAD)			Perangkat daerah			Dinas Pangan Provinsi Sulawesi Tengah
			Penyediaan Infrastruktur Untuk Kemandirian Pangan (Unit)				1	35.000.000,00	(Kelompok Kita Singgani I, KAB. PARIGI MOUTONG)	PENDAPATAN ASLI DAERAH (PAD)			Perangkat daerah			Dinas Pangan Provinsi Sulawesi Tengah
			Penyediaan Infrastruktur Untuk Kemandirian Pangan (Unit)				20	36.000.000,00	(Kab. Banggai Kepulauan, KAB. BANGGAI KEPULAUAN)	PENDAPATAN ASLI DAERAH (PAD)			Perangkat daerah			Dinas Pangan Provinsi Sulawesi Tengah
			Penyediaan Infrastruktur Untuk Kemandirian Pangan (Paket)				1	200.000.000,00	(Kab. Poso, KAB. POSO)	PENDAPATAN ASLI DAERAH (PAD)			Perangkat daerah			Dinas Pangan Provinsi Sulawesi Tengah
			Penyediaan Infrastruktur Untuk Kemandirian Pangan (Unit)				1	40.000.000,00	(Kab. Poso, KAB. POSO)	PENDAPATAN ASLI DAERAH (PAD)			Perangkat daerah			Dinas Pangan Provinsi Sulawesi Tengah
			Penyediaan Infrastruktur Untuk Kemandirian Pangan (Paket)				1	125.000.000,00	(Kab. Toli-toli, KAB. TOLI TOLI)	PENDAPATAN ASLI DAERAH (PAD)			Perangkat daerah			Dinas Pangan Provinsi Sulawesi Tengah
			Penyediaan Infrastruktur Untuk Kemandirian Pangan (Paket)				1	40.000.000,00	(Kelompok Nelayan 88 Kel. Sidoarjo, KAB. TOLI TOLI)	PENDAPATAN ASLI DAERAH (PAD)			Perangkat daerah			Dinas Pangan Provinsi Sulawesi Tengah
			Penyediaan Infrastruktur Untuk Kemandirian Pangan (Unit)				20	35.000.000,00	(Kab. Banggai Kepulauan, KAB. BANGGAI KEPULAUAN)	PENDAPATAN ASLI DAERAH (PAD)			Perangkat daerah			Dinas Pangan Provinsi Sulawesi Tengah

NO	KODE	URUSAN/BIDANG URUSAN/PROGRAM/KEGIATAN/ SUB KEGIATAN	INDIKATOR PROGRAM/KEGIATAN/SUB KEGIATAN	Target Akhir Periode RPJMD	REALISASI CAPAIAN RKPD TAHUN 2022	PRAKIRAAN CAPAIAN TARGET RKPD TAHUN 2023	CAPAIAN KINERJA DAN KERANGKA PENDANAAN					KELOMPOK SASARAN	PRAKIRAAN MAJU RENCANA TAHUN 2025		PERANGKAT DAERAH PENANGGUNG JAWAB	
							TARGET 2024	PAGU INDIKATIF (Rp)	LOKASI	SUMBER DANA	PRIORITAS		TARGET	PAGU INDIKATIF (Rp)		
											NASIONAL					DAERAH
1	2	3	4	5	6	7	8	9	10	11	12	13	14	15	16	17
			Penyediaan Infrastruktur Lantai Jemur (Unit)				1	110.000.000,00	(Kab. Banggai Kelompok Tani Pokowa, KAB. BANGGAI)	PENDAPATAN ASLI DAERAH (PAD)			Perangkat daerah			Dinas Pangan Provinsi Sulawesi Tengah
			Penyediaan Infrastruktur Untuk Kemandirian Pangan (Paket)				1	128.000.000,00	(Desa Taloyon, KAB. BANGGAI)	PENDAPATAN ASLI DAERAH (PAD)			Perangkat daerah			Dinas Pangan Provinsi Sulawesi Tengah
			Penyediaan Infrastruktur Untuk Kemandirian Pangan (Paket)				1	20.000.000,00	(Kab Donggal kelompok squad batukma, KAB. DONGGALA)	PENDAPATAN ASLI DAERAH (PAD)			Perangkat daerah			Dinas Pangan Provinsi Sulawesi Tengah
			Meningkatkan Ketersediaan Protein Hewani (Paket)				1	65.000.000,00	(Kab. Donggala, KAB. DONGGALA)	PENDAPATAN ASLI DAERAH (PAD)			Perangkat daerah			Dinas Pangan Provinsi Sulawesi Tengah
			Penyediaan Infrastruktur Untuk Kemandirian Pangan (Unit)				1	35.000.000,00	(Kelompok Karya Makmur, KAB. PARIGI MOUTONG)	PENDAPATAN ASLI DAERAH (PAD)			Perangkat daerah			Dinas Pangan Provinsi Sulawesi Tengah
			Penyediaan Infrastruktur Untuk Kemandirian Pangan (Paket)				1	190.000.000,00	(Kab. Donggala, KAB. DONGGALA)	PENDAPATAN ASLI DAERAH (PAD)			Perangkat daerah			Dinas Pangan Provinsi Sulawesi Tengah
			Penyediaan Infrastruktur Untuk Kemandirian Pangan (Paket)				1	30.000.000,00	(kelompok Lobo II, KAB. PARIGI MOUTONG)	PENDAPATAN ASLI DAERAH (PAD)			Perangkat daerah			Dinas Pangan Provinsi Sulawesi Tengah
			Penyediaan Infrastruktur Untuk Kemandirian Pangan (Paket)				1	70.000.000,00	(Kab. Donggala kelompok milolontao, KAB. DONGGALA)	PENDAPATAN ASLI DAERAH (PAD)			Perangkat daerah			Dinas Pangan Provinsi Sulawesi Tengah
			Penyediaan Infrastruktur Lantai Jemur (Unit)				1	110.000.000,00	(Kab Banggai Kelompok Suka Dadi, KAB. BANGGAI)	PENDAPATAN ASLI DAERAH (PAD)			Perangkat daerah			Dinas Pangan Provinsi Sulawesi Tengah
			Penyediaan Infrastruktur Untuk Kemandirian Pangan (Paket)				1	25.000.000,00	(Kab. Banggai Kepulauan, KAB. BANGGAI KEPULAUAN)	PENDAPATAN ASLI DAERAH (PAD)			Perangkat daerah			Dinas Pangan Provinsi Sulawesi Tengah
			Penyediaan Infrastruktur Untuk Kemandirian Pangan (Paket)				1	115.000.000,00	(Kelompok Tani Lembah Fitra Desa Dadakitan, KAB. TOLI TOLI)	PENDAPATAN ASLI DAERAH (PAD)			Perangkat daerah			Dinas Pangan Provinsi Sulawesi Tengah
			Penyediaan Infrastruktur Untuk Kemandirian Pangan (Paket)				1	200.000.000,00	(Masyarakat Desa Galandau, KAB. TOLI TOLI)	PENDAPATAN ASLI DAERAH (PAD)			Perangkat daerah			Dinas Pangan Provinsi Sulawesi Tengah
			Penyediaan Infrastruktur Lantai Jemur (Unit)				1	110.000.000,00	(Kab. Banggai Kelompok Tani Maju Bersama, KAB. BANGGAI)	PENDAPATAN ASLI DAERAH (PAD)			Perangkat daerah			Dinas Pangan Provinsi Sulawesi Tengah
			Penyediaan Infrastruktur Untuk Kemandirian Pangan (Paket)				1	130.000.000,00	(Kab. Banggai KLPK Kamiwangi, KAB. BANGGAI)	PENDAPATAN ASLI DAERAH (PAD)			Perangkat daerah			Dinas Pangan Provinsi Sulawesi Tengah
			Belanja Alat/Bahan untuk Kegiatan Kantor- Kertas dan Cover (Paket)				1	1.950.700,00	(Dinas Pangan Provinsi Sulawesi Tengah, SULAWESI TENGAH)	PENDAPATAN ASLI DAERAH (PAD)			Kelompok Masyarakat dan Pegawai Dinas Pangan Provinsi Sulawesi Tengah			Dinas Pangan Provinsi Sulawesi Tengah
			Penyediaan Infrastruktur Untuk Kemandirian Pangan (Paket)				1	50.000.000,00	(Kab. Banggai Kepulauan, KAB. BANGGAI KEPULAUAN)	PENDAPATAN ASLI DAERAH (PAD)			Perangkat daerah			Dinas Pangan Provinsi Sulawesi Tengah
			Penyediaan Infrastruktur Untuk Kemandirian Pangan (Unit)				20	35.000.000,00	(Kab banggai kepulauan, KAB. BANGGAI KEPULAUAN)	PENDAPATAN ASLI DAERAH (PAD)			Perangkat daerah			Dinas Pangan Provinsi Sulawesi Tengah

NO	KODE	URUSAN/BIDANG URUSAN/PROGRAM/KEGIATAN/ SUB KEGIATAN	INDIKATOR PROGRAM/KEGIATAN/SUB KEGIATAN	Target Akhir Periode RPJMD	REALISASI CAPAIAN RKP TAHUN 2022	PRAKIRAAN CAPAIAN TARGET RKP TAHUN 2023	CAPAIAN KINERJA DAN KERANGKA PENDANAAN					KELOMPOK SASARAN	PRAKIRAAN MAJU RENCANA TAHUN 2025		PERANGKAT DAERAH PENANGGUNG JAWAB	
							TARGET 2024	PAGU INDIKATIF (Rp)	LOKASI	SUMBER DANA	PRIORITAS		TARGET	PAGU INDIKATIF (Rp)		
											NASIONAL					DAERAH
1	2	3	4	5	6	7	8	9	10	11	12	13	14	15	16	17
			Penyediaan Infrastruktur Untuk Kemandirian Pangan (Paket)				1	200.000.000,00	(Kab. Buol, KAB. BUOL)	PENDAPATAN ASLI DAERAH (PAD)			Perangkat daerah			Dinas Pangan Provinsi Sulawesi Tengah
			Penyediaan Infrastruktur Untuk Kemandirian Pangan (Paket)				1	200.000.000,00	(Kab. Poso, KAB. POSO)	PENDAPATAN ASLI DAERAH (PAD)			Perangkat daerah			Dinas Pangan Provinsi Sulawesi Tengah
			Penyediaan Infrastruktur Untuk Kemandirian Pangan (Paket)				1	30.000.000,00	(Kelompok Bukit Harapan, KAB. PARIGI MOUTONG)	PENDAPATAN ASLI DAERAH (PAD)			Perangkat daerah			Dinas Pangan Provinsi Sulawesi Tengah
			Penyediaan Infrastruktur Untuk Kemandirian Pangan (Paket)				1	130.000.000,00	(Desa Mekar Sari, KAB. BANGGAI)	PENDAPATAN ASLI DAERAH (PAD)			Perangkat daerah			Dinas Pangan Provinsi Sulawesi Tengah
			Penyediaan Infrastruktur Untuk Kemandirian Pangan (Unit)				30	52.000.000,00	(Kab. Banggai Kepulauan, KAB. BANGGAI KEPULAUAN)	PENDAPATAN ASLI DAERAH (PAD)			Perangkat daerah			Dinas Pangan Provinsi Sulawesi Tengah
			Penyediaan Infrastruktur Untuk Kemandirian Pangan (Paket)				1	200.000.000,00	(Kab. Poso, KAB. POSO)	PENDAPATAN ASLI DAERAH (PAD)			Perangkat daerah			Dinas Pangan Provinsi Sulawesi Tengah
			Penyediaan Infrastruktur Untuk Kemandirian Pangan (Paket)				1	30.000.000,00	(Kab. Donggala, KLPK Sinar Ativa, KAB. DONGGALA)	PENDAPATAN ASLI DAERAH (PAD)			Perangkat daerah			Dinas Pangan Provinsi Sulawesi Tengah
			Penyediaan Infrastruktur Untuk Kemandirian Pangan (Paket)				1	150.000.000,00	(Kab. Toli Toli, KAB. TOLI TOLI)	PENDAPATAN ASLI DAERAH (PAD)			Perangkat daerah			Dinas Pangan Provinsi Sulawesi Tengah
			Penyediaan Infrastruktur Untuk Kemandirian Pangan (Paket)				1	30.000.000,00	(Kelompok Sejahtera, KAB. PARIGI MOUTONG)	PENDAPATAN ASLI DAERAH (PAD)			Perangkat daerah			Dinas Pangan Provinsi Sulawesi Tengah
			Penyediaan Infrastruktur Untuk Kemandirian Pangan (Paket)				1	190.000.000,00	(Kab. Donggala, KAB. DONGGALA)	PENDAPATAN ASLI DAERAH (PAD)			Perangkat daerah			Dinas Pangan Provinsi Sulawesi Tengah
			Penyediaan Infrastruktur Untuk Kemandirian Pangan (Paket)				1	200.000.000,00	(Kab. Sigi Masyarakat Desa Potoya, KAB. SIGI)	PENDAPATAN ASLI DAERAH (PAD)			Perangkat daerah			Dinas Pangan Provinsi Sulawesi Tengah
			Penyediaan Infrastruktur Untuk Kemandirian Pangan (Paket)				1	50.000.000,00	(Kab. Donggal kelompok cinta bahari, KAB. DONGGALA)	PENDAPATAN ASLI DAERAH (PAD)			Perangkat daerah			Dinas Pangan Provinsi Sulawesi Tengah
			Penyediaan Infrastruktur Untuk Mendukung Kemandirian Pangan (Paket)				1	165.000.000,00	(Kabupaten Poso, KAB. POSO)	PENDAPATAN ASLI DAERAH (PAD)			Perangkat daerah			Dinas Pangan Provinsi Sulawesi Tengah
			Penyediaan Infrastruktur Lantai Jemur (Unit)				1	110.000.000,00	(Kab. Banggai Kelompok Tani Mandiri, KAB. BANGGAI)	PENDAPATAN ASLI DAERAH (PAD)			Perangkat daerah			Dinas Pangan Provinsi Sulawesi Tengah
			Penyediaan Infrastruktur Untuk Kemandirian Pangan (Paket)				1	200.000.000,00	(Kab. Toli-toli, KAB. TOLI TOLI)	PENDAPATAN ASLI DAERAH (PAD)			Perangkat daerah			Dinas Pangan Provinsi Sulawesi Tengah
			Penyediaan Infrastruktur Untuk Kemandirian Pangan (Paket)				1	35.000.000,00	(kelompok Nesobua, KAB. PARIGI MOUTONG)	PENDAPATAN ASLI DAERAH (PAD)			Perangkat daerah			Dinas Pangan Provinsi Sulawesi Tengah
			Penyediaan Infrastruktur Untuk Kemandirian Pangan (Unit)				1	35.000.000,00	(Kelompok Sintuvu, KAB. PARIGI MOUTONG)	PENDAPATAN ASLI DAERAH (PAD)			Perangkat daerah			Dinas Pangan Provinsi Sulawesi Tengah
			Pengelolaan Sumber Daya Ekonomi Untuk Kedaulatan Dan Kemandirian Pangan (Paket)				1	50.000.000,00	(Desa Lambunu Kecamatan Bolano Lambunu, KAB. PARIGI MOUTONG)	PENDAPATAN ASLI DAERAH (PAD)			Perangkat daerah			Dinas Pangan Provinsi Sulawesi Tengah

NO	KODE	URUSAN/BIDANG URUSAN/PROGRAM/KEGIATAN/ SUB KEGIATAN	INDIKATOR PROGRAM/KEGIATAN/SUB KEGIATAN	Target Akhir Periode RPJMD	REALISASI CAPAIAN RKPD TAHUN 2022	PRAKIRAAN CAPAIAN TARGET RKPD TAHUN 2023	CAPAIAN KINERJA DAN KERANGKA PENDANAAN					KELOMPOK SASARAN	PRAKIRAAN MAJU RENCANA TAHUN 2025		PERANGKAT DAERAH PENANGGUNG JAWAB	
							TARGET 2024	PAGU INDIKATIF (Rp)	LOKASI	SUMBER DANA	PRIORITAS		TARGET	PAGU INDIKATIF (Rp)		
											NASIONAL					DAERAH
1	2	3	4	5	6	7	8	9	10	11	12	13	14	15	16	17
			Jumlah Koordinasi dan Sinkronisasi dalam Rangka Penyediaan Infrastruktur Logistik (Laporan)													Dinas Pangan Provinsi Sulawesi Tengah
			pelaksanaan Koordinasi dan Sinkronisasi dalam Rangka Penyediaan Infrastruktur Logistik (Laporan)				1		(Dinas Pangan Provinsi Sulawesi Tengah, SULAWESI TENGAH)	PENDAPATAN ASLI DAERAH (PAD)			Kelompok Masyarakat dan Pegawai Dinas Pangan Provinsi Sulawesi Tengah			Dinas Pangan Provinsi Sulawesi Tengah
			Belanja Perjalanan Dinas (Paket)				1	40.000.000,00	(Dinas Pangan Provinsi Sulawesi Tengah, SULAWESI TENGAH)	PENDAPATAN ASLI DAERAH (PAD)			Kelompok Masyarakat dan Pegawai Dinas Pangan Provinsi Sulawesi Tengah			Dinas Pangan Provinsi Sulawesi Tengah
			Belanja Perjalanan Dinas (Paket)				1	10.000.000,00	(Dinas Pangan Provinsi Sulawesi Tengah, SULAWESI TENGAH)	PENDAPATAN ASLI DAERAH (PAD)			Kelompok Masyarakat dan Pegawai Dinas Pangan Provinsi Sulawesi Tengah			Dinas Pangan Provinsi Sulawesi Tengah
	2.09.02.1.01.0006	Penyediaan Infrastruktur Cadangan Pangan Pemerintah Provinsi						100.000.000,00								
			Jumlah Infrastruktur Cadangan Pangan Pemerintah Provinsi yang tersedia (Unit)													Dinas Pangan Provinsi Sulawesi Tengah
			Honorarium Tim Pelaksana Kegiatan dan Sekretariat Tim Pelaksana Kegiatan (Paket)				1	25.000.000,00	(Dinas Pangan Provinsi Sulawesi Tengah, SULAWESI TENGAH)	PENDAPATAN ASLI DAERAH (PAD)			Kelompok Masyarakat dan Pegawai Dinas Pangan Provinsi Sulawesi Tengah			Dinas Pangan Provinsi Sulawesi Tengah
			Belanja Alat/Bahan untuk Kegiatan Kantor-Alat Tulis Kantor (Paket)				1	2.541.000,00	(Dinas Pangan Provinsi Sulawesi Tengah, SULAWESI TENGAH)	PENDAPATAN ASLI DAERAH (PAD)			Kelompok Masyarakat dan Pegawai Dinas Pangan Provinsi Sulawesi Tengah			Dinas Pangan Provinsi Sulawesi Tengah
			Belanja Alat/Bahan untuk Kegiatan Kantor- Bahan Cetak (Paket)				1	450.000,00	(Dinas Pangan Provinsi Sulawesi Tengah, SULAWESI TENGAH)	PENDAPATAN ASLI DAERAH (PAD)			Kelompok Masyarakat dan Pegawai Dinas Pangan Provinsi Sulawesi Tengah			Dinas Pangan Provinsi Sulawesi Tengah
			Belanja Perjalanan Dinas (Paket)				1	65.634.000,00	(Dinas Pangan Provinsi Sulawesi Tengah, SULAWESI TENGAH)	PENDAPATAN ASLI DAERAH (PAD)			Kelompok Masyarakat dan Pegawai Dinas Pangan Provinsi Sulawesi Tengah			Dinas Pangan Provinsi Sulawesi Tengah
			Belanja Makanan dan Minuman Rapat (Paket)				1	6.375.000,00	(Dinas Pangan Provinsi Sulawesi Tengah, SULAWESI TENGAH)	PENDAPATAN ASLI DAERAH (PAD)			Kelompok Masyarakat dan Pegawai Dinas Pangan Provinsi Sulawesi Tengah			Dinas Pangan Provinsi Sulawesi Tengah
3.	2.09.03	PROGRAM PENINGKATAN DIVERSIFIKASI DAN KETAHANAN PANGAN MASYARAKAT						8.731.853.200,00								
			Pencapaian Skor Pola Pangan Harapan (PPH) (Skor)				90,10									Dinas Pangan Provinsi Sulawesi Tengah
			Penguatan Cadangan Pangan Pemerintah Daerah (%)				30									Dinas Pangan Provinsi Sulawesi Tengah
			Presentase Ketersediaan Pangan Utama (%)				20									Dinas Pangan Provinsi Sulawesi Tengah

NO	KODE	URUSAN/BIDANG URUSAN/PROGRAM/KEGIATAN/ SUB KEGIATAN	INDIKATOR PROGRAM/KEGIATAN/SUB KEGIATAN	Target Akhir Periode RPJMD	REALISASI CAPAIAN RKPD TAHUN 2022	PRAKIRAAN CAPAIAN TARGET RKPD TAHUN 2023	CAPAIAN KINERJA DAN KERANGKA PENDANAAN						KELOMPOK SASARAN	PRAKIRAAN MAJU RENCANA TAHUN 2025		PERANGKAT DAERAH PENANGGUNG JAWAB
							TARGET 2024	PAGU INDIKATIF (Rp)	LOKASI	SUMBER DANA	PRIORITAS			TARGET	PAGU INDIKATIF (Rp)	
											NASIONAL	DAERAH				
1	2	3	4	5	6	7	8	9	10	11	12	13	14	15	16	17
			<i>Energi Perkapita/hari (Kkal/Kapita/Hari)</i>				3100									<i>Dinas Pangan Provinsi Sulawesi Tengah</i>
			<i>Protein Perkapita/hari (Gram/Kapita/Hari)</i>				7,2									<i>Dinas Pangan Provinsi Sulawesi Tengah</i>
	2.09.03.1.01	Penyediaan dan Penyaluran Pangan Pokok atau Pangan Lainnya sesuai dengan Kebutuhan Daerah Provinsi dalam rangka Stabilisasi Pasokan dan Harga Pangan						7.450.000.000,00								
			<i>Jumlah Laporan Penyediaan dan Penyaluran Pangan Pokok dalam stabilisasi Pasokan dan Harga (Laporan)</i>				4		<i>(13 Kab/Kota, SULAWESI TENGAH)</i>					4		<i>Dinas Pangan Provinsi Sulawesi Tengah</i>
	2.09.03.1.01.0002	Penyediaan Pangan Berbasis Sumber Daya Lokal						6.420.000.000,00								
			<i>Pangan Berbasis Sumber Daya Lokal yang Tersedia (Laporan)</i>													<i>Dinas Pangan Provinsi Sulawesi Tengah</i>
			<i>Meningkatkan Ketersediaan Protein Hewani (Paket)</i>				1	100.000.000,00	<i>(Kab. Sigi, KAB. SIGI)</i>	<i>PENDAPATAN ASLI DAERAH (PAD)</i>			masyarakat			<i>Dinas Pangan Provinsi Sulawesi Tengah</i>
			<i>Meningkatkan Ketersediaan Protein Hewani (Ekor)</i>				10	110.000.000,00	<i>(Kab. Banggai Kepulauan, KAB. BANGGAI KEPULAUAN)</i>	<i>PENDAPATAN ASLI DAERAH (PAD)</i>			masyarakat			<i>Dinas Pangan Provinsi Sulawesi Tengah</i>
			<i>Meningkatkan Ketersediaan Protein Hewani (Paket)</i>				1	110.000.000,00	<i>(Kelompok Etawa Jaya Desa Pebatae Kec, Bumi Raya Kab, Morowali, KAB. MOROWALI)</i>	<i>PENDAPATAN ASLI DAERAH (PAD)</i>			masyarakat			<i>Dinas Pangan Provinsi Sulawesi Tengah</i>
			<i>Meningkatkan Ketersediaan Protein Hewani (Paket)</i>				1	30.000.000,00	<i>(Kota Palu, KOTA PALU)</i>	<i>PENDAPATAN ASLI DAERAH (PAD)</i>			masyarakat			<i>Dinas Pangan Provinsi Sulawesi Tengah</i>
			<i>Meningkatkan Ketersediaan Protein Hewani (Paket)</i>				1	30.000.000,00	<i>(Kota Palu, KOTA PALU)</i>	<i>PENDAPATAN ASLI DAERAH (PAD)</i>			masyarakat			<i>Dinas Pangan Provinsi Sulawesi Tengah</i>
			<i>Meningkatkan Ketersediaan Protein Hewani (Paket)</i>				1	130.000.000,00	<i>(Kelompok Merah Angus, Desa Pinotu, Kec. Toribuli, Kab. Parigi Moutong, KAB. PARIGI MOUTONG)</i>	<i>PENDAPATAN ASLI DAERAH (PAD)</i>			masyarakat			<i>Dinas Pangan Provinsi Sulawesi Tengah</i>
			<i>Meningkatkan Ketersediaan Protein Hewani (Paket)</i>				1	110.000.000,00	<i>(Kelompok Rumput Hijau Desa Beringin Jaya Kec, Bumi Raya Kab, Morowali, KAB. MOROWALI)</i>	<i>PENDAPATAN ASLI DAERAH (PAD)</i>			masyarakat			<i>Dinas Pangan Provinsi Sulawesi Tengah</i>
			<i>Meningkatkan Ketersediaan Protein Hewani (Paket)</i>				1	110.000.000,00	<i>(Kab. Donggala, KLPK Mandiri Jaya, KAB. DONGGALA)</i>	<i>PENDAPATAN ASLI DAERAH (PAD)</i>			masyarakat			<i>Dinas Pangan Provinsi Sulawesi Tengah</i>
			<i>Meningkatkan Ketersediaan Protein Hewani (Paket)</i>				1	70.000.000,00	<i>(Kota Palu KELOMPOK POSIROMU SAMPOROA, KOTA PALU)</i>	<i>PENDAPATAN ASLI DAERAH (PAD)</i>			masyarakat			<i>Dinas Pangan Provinsi Sulawesi Tengah</i>
			<i>Meningkatkan Ketersediaan Protein Hewani (Paket)</i>				1	50.000.000,00	<i>(Kota Palu, KOTA PALU)</i>	<i>PENDAPATAN ASLI DAERAH (PAD)</i>			masyarakat			<i>Dinas Pangan Provinsi Sulawesi Tengah</i>

NO	KODE	URUSAN/BIDANG URUSAN/PROGRAM/KEGIATAN/ SUB KEGIATAN	INDIKATOR PROGRAM/KEGIATAN/SUB KEGIATAN	Target Akhir Periode RPJMD	REALISASI CAPAIAN RKPD TAHUN 2022	PRAKIRAAN CAPAIAN TARGET RKPD TAHUN 2023	CAPAIAN KINERJA DAN KERANGKA PENDANAAN					KELOMPOK SASARAN	PRAKIRAAN MAJU RENCANA TAHUN 2025		PERANGKAT DAERAH PENANGGUNG JAWAB	
							TARGET 2024	PAGU INDIKATIF (Rp)	LOKASI	SUMBER DANA	PRIORITAS		TARGET	PAGU INDIKATIF (Rp)		
											NASIONAL					DAERAH
1	2	3	4	5	6	7	8	9	10	11	12	13	14	15	16	17
			Belanja Barang untuk Dijual/Diserahkan kepada Masyarakat (Paket)				1	30.350.000,00	(Provinsi Sulawesi Tengah, SULAWESI TENGAH)	PENDAPATAN ASLI DAERAH (PAD)			Kelompok Masyarakat Dan Pegawai Dinas Pangan			Dinas Pangan Provinsi Sulawesi Tengah
			Meningkatkan Ketersediaan Protein Hewani (Ekor)				1	105.000.000,00	(Kab. Donggala, KAB. DONGGALA)	PENDAPATAN ASLI DAERAH (PAD)			masyarakat			Dinas Pangan Provinsi Sulawesi Tengah
			Meningkatnya Ketersediaan Protein Hewani (Paket)				1	110.000.000,00	(Kelompok Kaluku Jaya, KAB. SIGI)	PENDAPATAN ASLI DAERAH (PAD)			masyarakat			Dinas Pangan Provinsi Sulawesi Tengah
			Meningkatkan Ketersediaan Protein Hewani (Paket)				1	110.000.000,00	(Kelompok Doakan Jaya Desa Sibowi Kec. Tanambulava, KAB. SIGI)	PENDAPATAN ASLI DAERAH (PAD)			masyarakat			Dinas Pangan Provinsi Sulawesi Tengah
			Peningkatan Diversifikasi Dan Ketahanan Pangan Masyarakat (Paket)				1	25.000.000,00	(DESA SIBOWI KECAMATAN TANAMBULAVA, KAB. SIGI)	PENDAPATAN ASLI DAERAH (PAD)			masyarakat			Dinas Pangan Provinsi Sulawesi Tengah
			Meningkatkan Ketersediaan Protein Hewani (Paket)				1	110.000.000,00	(Kab. Donggala, Klpk Sejahtera Pura Matanggasi, KAB. DONGGALA)	PENDAPATAN ASLI DAERAH (PAD)			masyarakat			Dinas Pangan Provinsi Sulawesi Tengah
			Meningkatkan Ketersediaan Protein Hewani (Paket)				1	110.000.000,00	(Kab. Donggala, Tani Sejahtera, KAB. DONGGALA)	PENDAPATAN ASLI DAERAH (PAD)			masyarakat			Dinas Pangan Provinsi Sulawesi Tengah
			Meningkatkan Ketersediaan Protein Hewani (Paket)				1	100.000.000,00	(Kota Palu, KOTA PALU)	PENDAPATAN ASLI DAERAH (PAD)			masyarakat			Dinas Pangan Provinsi Sulawesi Tengah
			Belanja Alat/Bahan Untuk Kegiatan Kantor- Kertas dan Cover (Paket)				1	5.673.000,00	(Provinsi Sulawesi Tengah, SULAWESI TENGAH)	PENDAPATAN ASLI DAERAH (PAD)			Kelompok Masyarakat Dan Pegawai Dinas Pangan			Dinas Pangan Provinsi Sulawesi Tengah
			Meningkatkan Ketersediaan Protein Hewani (Paket)				1	110.000.000,00	(Kelompok Ternak Sapi Tunas Muda Desa Solonsa Kec. Wita Ponda Kab. Morowali, KAB. MOROWALI)	PENDAPATAN ASLI DAERAH (PAD)			masyarakat			Dinas Pangan Provinsi Sulawesi Tengah
			Meningkatkan Ketersediaan Protein Hewani (Paket)				1	100.000.000,00	(Kab. Donggala Kelompok Ternak Sapi MAJU BERSAMA, KAB. DONGGALA)	PENDAPATAN ASLI DAERAH (PAD)			masyarakat			Dinas Pangan Provinsi Sulawesi Tengah
			Meningkatkan Ketersediaan Protein Hewani (Paket)				1	30.000.000,00	(Kota Palu, KOTA PALU)	PENDAPATAN ASLI DAERAH (PAD)			masyarakat			Dinas Pangan Provinsi Sulawesi Tengah
			Meningkatkan Ketersediaan Protein Hewani (Ekor)				10	110.000.000,00	(Kab. Banggai Kepulauan, KAB. BANGGAI KEPULAUAN)	PENDAPATAN ASLI DAERAH (PAD)			masyarakat			Dinas Pangan Provinsi Sulawesi Tengah
			Meningkatkan Ketersediaan Protein Hewani (Paket)				1	30.000.000,00	(Kota Palu Kelompok Teratai Hijau, KOTA PALU)	PENDAPATAN ASLI DAERAH (PAD)			masyarakat			Dinas Pangan Provinsi Sulawesi Tengah
			Meningkatkan Ketersediaan Protein Hewani (Ekor)				10	105.000.000,00	(Kab. Sigi, KAB. SIGI)	PENDAPATAN ASLI DAERAH (PAD)			masyarakat			Dinas Pangan Provinsi Sulawesi Tengah
			Meningkatkan Ketersediaan Protein Hewani (Paket)				1	60.000.000,00	(Kelompok Bukit Kasih Desa Poi Kec. Dolo Selatan Rp. 60.000.000, KAB. SIGI)	PENDAPATAN ASLI DAERAH (PAD)			masyarakat			Dinas Pangan Provinsi Sulawesi Tengah

NO	KODE	URUSAN/BIDANG URUSAN/PROGRAM/KEGIATAN/ SUB KEGIATAN	INDIKATOR PROGRAM/KEGIATAN/SUB KEGIATAN	Target Akhir Periode RPJMD	REALISASI CAPAIAN RKPD TAHUN 2022	PRAKIRAAN CAPAIAN TARGET RKPD TAHUN 2023	CAPAIAN KINERJA DAN KERANGKA PENDANAAN					KELOMPOK SASARAN	PRAKIRAAN MAJU RENCANA TAHUN 2025		PERANGKAT DAERAH PENANGGUNG JAWAB	
							TARGET 2024	PAGU INDIKATIF (Rp)	LOKASI	SUMBER DANA	PRIORITAS		TARGET	PAGU INDIKATIF (Rp)		
											NASIONAL					DAERAH
1	2	3	4	5	6	7	8	9	10	11	12	13	14	15	16	17
			Meningkatkan Ketersediaan Protein Hewani (Paket)				1	200.000.000,00	(Kab. Toli-Toli, KAB. TOLI TOLI)	PENDAPATAN ASLI DAERAH (PAD)			masyarakat			Dinas Pangan Provinsi Sulawesi Tengah
			Meningkatkan Ketersediaan Protein Hewani (Paket)				1	110.000.000,00	(Kab. Donggala, KLPK Sikamase Jaya, KAB. DONGGALA)	PENDAPATAN ASLI DAERAH (PAD)			masyarakat			Dinas Pangan Provinsi Sulawesi Tengah
			Belanja Alat/Bahan Untuk Kegiatan Kantor-alat tulis kantor (Laporan)				1	2.325.000,00	(Provinsi Sulawesi Tengah, SULAWESI TENGAH)	PENDAPATAN ASLI DAERAH (PAD)			Kelompok Masyarakat Dan Pegawai Dinas Pangan			Dinas Pangan Provinsi Sulawesi Tengah
			Meningkatkan Ketersediaan Protein Hewani (Paket)				1	50.000.000,00	(Kota Palu, KOTA PALU)	PENDAPATAN ASLI DAERAH (PAD)			masyarakat			Dinas Pangan Provinsi Sulawesi Tengah
			Meningkatkan Ketersediaan Protein Hewani (Paket)				1	110.000.000,00	(Kab Donggala, KLPK Uwe Mapane, KAB. DONGGALA)	PENDAPATAN ASLI DAERAH (PAD)			masyarakat			Dinas Pangan Provinsi Sulawesi Tengah
			Meningkatkan Ketersediaan Protein Hewani (Paket)				1	110.000.000,00	(Kab Donggala, KLPK Cahaya Mandiri, KAB. DONGGALA)	PENDAPATAN ASLI DAERAH (PAD)			masyarakat			Dinas Pangan Provinsi Sulawesi Tengah
			Meningkatkan Ketersediaan Protein Hewani (Paket)				1	110.000.000,00	(Kab. Donggala, KLPK Posipomili, KAB. DONGGALA)	PENDAPATAN ASLI DAERAH (PAD)			masyarkat			Dinas Pangan Provinsi Sulawesi Tengah
			Meningkatkan Ketersediaan Protein Hewani (Paket)				1	110.000.000,00	(Kab. Donggala, KLPK Tani Makmur, KAB. DONGGALA)	PENDAPATAN ASLI DAERAH (PAD)			masyarakat			Dinas Pangan Provinsi Sulawesi Tengah
			Belanja Makan dan Minum Rapat (Paket)				1	16.232.000,00	(Provinsi Sulawesi Tengah, SULAWESI TENGAH)	PENDAPATAN ASLI DAERAH (PAD)			Kelompok Masyarakat Dan Pegawai Dinas Pangan			Dinas Pangan Provinsi Sulawesi Tengah
			Belanja Perjalanan Dinas (Paket)				1	27.520.000,00	(Provinsi Sulawesi Tengah, SULAWESI TENGAH)	PENDAPATAN ASLI DAERAH (PAD)			Kelompok Masyarakat Dan Pegawai Dinas Pangan			Dinas Pangan Provinsi Sulawesi Tengah
			Meningkatkan Ketersediaan Protein Hewani (Paket)				1	100.000.000,00	(Kab. Toli-Toli, KAB. TOLI TOLI)	PENDAPATAN ASLI DAERAH (PAD)			masyarakat			Dinas Pangan Provinsi Sulawesi Tengah
			Meningkatkan Ketersediaan Protein Hewani (Paket)				1	30.000.000,00	(Kota Palu, KOTA PALU)	PENDAPATAN ASLI DAERAH (PAD)			masyarakat			Dinas Pangan Provinsi Sulawesi Tengah
			Meningkatkan Ketersediaan Protein Hewani (Paket)				1	110.000.000,00	(Kelompok Tani Mekar Jaya Desa Borone Kec, Ampana Tete Kab, Tojo Una-Una, KAB. TOJO UNA UNA)	PENDAPATAN ASLI DAERAH (PAD)			masyarakat			Dinas Pangan Provinsi Sulawesi Tengah
			Meningkatkan Ketersediaan Protein Hewani (Paket)				1	110.000.000,00	(Kelompok Sabar Jaya, Desa Pande, Kec. Moutong, Kab. Parigi Moutong, KAB. PARIGI MOUTONG)	PENDAPATAN ASLI DAERAH (PAD)			masyarakat			Dinas Pangan Provinsi Sulawesi Tengah
			Meningkatkan Ketersediaan Protein Hewani (Paket)				1	110.000.000,00	(Kab Donggala Kelompok Mosabara, KAB. DONGGALA)	PENDAPATAN ASLI DAERAH (PAD)			masyarakat			Dinas Pangan Provinsi Sulawesi Tengah
			Meningkatkan Ketersediaan Protein Hewani (Paket)				1	110.000.000,00	(Kab. Donggala, Kelompok Daripada, KAB. DONGGALA)	PENDAPATAN ASLI DAERAH (PAD)			masyarakat			Dinas Pangan Provinsi Sulawesi Tengah

NO	KODE	URUSAN/BIDANG URUSAN/PROGRAM/KEGIATAN/ SUB KEGIATAN	INDIKATOR PROGRAM/KEGIATAN/SUB KEGIATAN	Target Akhir Periode RPJMD	REALISASI CAPAIAN RKPD TAHUN 2022	PRAKIRAAN CAPAIAN TARGET RKPD TAHUN 2023	CAPAIAN KINERJA DAN KERANGKA PENDANAAN					KELOMPOK SASARAN	PRAKIRAAN MAJU RENCANA TAHUN 2025		PERANGKAT DAERAH PENANGGUNG JAWAB	
							TARGET 2024	PAGU INDIKATIF (Rp)	LOKASI	SUMBER DANA	PRIORITAS		TARGET	PAGU INDIKATIF (Rp)		
											NASIONAL					DAERAH
1	2	3	4	5	6	7	8	9	10	11	12	13	14	15	16	17
			Meningkatkan Ketersediaan Protein Hewani (Paket)				1	110.000.000,00	(Kelompok Hijau Daun Desa Lambelu Kec, Bumi Raya Kab, Morowali, KAB. MOROWALI)	PENDAPATAN ASLI DAERAH (PAD)			masyarakat			Dinas Pangan Provinsi Sulawesi Tengah
			Meningkatkan Ketersediaan Protein Hewani (Paket)				1	50.000.000,00	(Kota Palu, KOTA PALU)	PENDAPATAN ASLI DAERAH (PAD)			masyarakat			Dinas Pangan Provinsi Sulawesi Tengah
			Meningkatkan Ketersediaan Protein Hewani (Paket)				1	110.000.000,00	(Kab. Sigi Poktan Sangurara, KAB. SIGI)	PENDAPATAN ASLI DAERAH (PAD)			masyarakat			Dinas Pangan Provinsi Sulawesi Tengah
			Meningkatkan Ketersediaan Protein Hewani (Paket)				1	20.000.000,00	(Kota Palu Kelompok Pepeya Hijau, KOTA PALU)	PENDAPATAN ASLI DAERAH (PAD)			masyarakat			Dinas Pangan Provinsi Sulawesi Tengah
			Meningkatkan Ketersediaan Protein Hewani (Ekor)				10	105.000.000,00	(Kab. Donggala, KAB. DONGGALA)	PENDAPATAN ASLI DAERAH (PAD)			masyarakat			Dinas Pangan Provinsi Sulawesi Tengah
			Meningkatkan Ketersediaan Protein Hewani (Paket)				1	100.000.000,00	(Kab. Donggala Kelompok Ternak Sapi MANDIRI SEJAHTERA, KAB. DONGGALA)	PENDAPATAN ASLI DAERAH (PAD)			masyarakat			Dinas Pangan Provinsi Sulawesi Tengah
			Meningkatkan Ketersediaan Protein Hewani (Paket)				1	200.000.000,00	(Kab. Donggala, KAB. DONGGALA)	PENDAPATAN ASLI DAERAH (PAD)			masyarakat			Dinas Pangan Provinsi Sulawesi Tengah
			Meningkatkan Ketersediaan Protein Hewani (Paket)				1	110.000.000,00	(Kelompok Roata, KAB. DONGGALA)	PENDAPATAN ASLI DAERAH (PAD)			masyarakat			Dinas Pangan Provinsi Sulawesi Tengah
			Belanja Alat/Bahan Untuk Kegiatan Kantor - Bahan Cetak (Paket)				1	10.700.000,00	(Provinsi Sulawesi Tengah, SULAWESI TENGAH)	PENDAPATAN ASLI DAERAH (PAD)			Kelompok Masyarakat Dan Pegawai Dinas Pangan			Dinas Pangan Provinsi Sulawesi Tengah
			Meningkatkan Ketersediaan Protein Hewani (Ekor)				20	80.000.000,00	(Kab. Banggai Kepulauan, KAB. BANGGAI KEPULAUAN)	PENDAPATAN ASLI DAERAH (PAD)			masyarakat			Dinas Pangan Provinsi Sulawesi Tengah
			Meningkatkan Ketersediaan Protein Hewani (Paket)				1	100.000.000,00	(Meningkatkan Ketersediaan Protein Hewani, KOTA PALU)	PENDAPATAN ASLI DAERAH (PAD)			masyarakat			Dinas Pangan Provinsi Sulawesi Tengah
			Meningkatkan Ketersediaan Protein Hewani (Paket)				1	110.000.000,00	(Kab. Donggala, KLPK Asifa, KAB. DONGGALA)	PENDAPATAN ASLI DAERAH (PAD)			masyarakat			Dinas Pangan Provinsi Sulawesi Tengah
			Meningkatkan Ketersediaan Protein Hewani (Paket)				1	30.000.000,00	(Kota Palu, KOTA PALU)	PENDAPATAN ASLI DAERAH (PAD)			masyarakat			Dinas Pangan Provinsi Sulawesi Tengah
			Meningkatkan Ketersediaan Protein Hewani (Paket)				1	200.000.000,00	(Kab. Poso, KAB. POSO)	PENDAPATAN ASLI DAERAH (PAD)			masyarakat			Dinas Pangan Provinsi Sulawesi Tengah
			Meningkatkan Ketersediaan Protein Hewani (Paket)				1	110.000.000,00	(Kab Donggala KLPKTatari Maju, KAB. DONGGALA)	PENDAPATAN ASLI DAERAH (PAD)			masyarakat			Dinas Pangan Provinsi Sulawesi Tengah
			Meningkatkan Ketersediaan Protein Hewani (Paket)				1	110.000.000,00	(Kelompok Mute Mumea Desa Mondowe Kec, Petasia Timur Kab, morowali Utara, KAB. MOROWALI UTARA)	PENDAPATAN ASLI DAERAH (PAD)			masyarakat			Dinas Pangan Provinsi Sulawesi Tengah

NO	KODE	URUSAN/BIDANG URUSAN/PROGRAM/KEGIATAN/ SUB KEGIATAN	INDIKATOR PROGRAM/KEGIATAN/SUB KEGIATAN	Target Akhir Periode RPJMD	REALISASI CAPAIAN RKP TAHUN 2022	PRAKIRAAN CAPAIAN TARGET RKP TAHUN 2023	CAPAIAN KINERJA DAN KERANGKA PENDANAAN					KELOMPOK SASARAN	PRAKIRAAN MAJU RENCANA TAHUN 2025		PERANGKAT DAERAH PENANGGUNG JAWAB	
							TARGET 2024	PAGU INDIKATIF (Rp)	LOKASI	SUMBER DANA	PRIORITAS		TARGET	PAGU INDIKATIF (Rp)		
											NASIONAL					DAERAH
1	2	3	4	5	6	7	8	9	10	11	12	13	14	15	16	17
			Meningkatkan Ketersediaan Protein Hewani (Paket)				1	115.000.000,00	(Kab. Donggala, KAB. DONGGALA)	PENDAPATAN ASLI DAERAH (PAD)			masyarakat			Dinas Pangan Provinsi Sulawesi Tengah
			Meningkatkan Ketersediaan Protein Hewani (Paket)				1	110.000.000,00	(Kab. Donggala, KLPK KATA, KAB. DONGGALA)	PENDAPATAN ASLI DAERAH (PAD)			masyarakat			Dinas Pangan Provinsi Sulawesi Tengah
			Meningkatkan Ketersediaan Protein Hewani (Paket)				1	110.000.000,00	(Kab. Donggala, KLPK Sikamali, KAB. DONGGALA)	PENDAPATAN ASLI DAERAH (PAD)			masyarakat			Dinas Pangan Provinsi Sulawesi Tengah
			Meningkatkan Ketersediaan Protein Hewani (Paket)				1	110.000.000,00	(Kelompok Mo&otuvu, Desa Dongkas, Kec. Tinombo, Kab. Parigi Moutong Rp. 110.000.000, KAB. PARIGI MOUTONG)	PENDAPATAN ASLI DAERAH (PAD)			masyarakat			Dinas Pangan Provinsi Sulawesi Tengah
			Meningkatkan Ketersediaan Protein Hewani (Paket)				1	20.000.000,00	(Kota Palu Kelompok Ranontai, KOTA PALU)	PENDAPATAN ASLI DAERAH (PAD)			masyarakat			Dinas Pangan Provinsi Sulawesi Tengah
			Meningkatkan Ketersediaan Protein Hewani (Paket)				1	110.000.000,00	(Kelompok Tunas Mulia Desa Harapan Jaya Kec. Bumi Raya Kab. Morowali, KAB. MOROWALI)	PENDAPATAN ASLI DAERAH (PAD)			masyarakat			Dinas Pangan Provinsi Sulawesi Tengah
			Meningkatkan Ketersediaan Protein Hewani (Paket)				1	110.000.000,00	(Kab. Donggala, KLPK Sandu, KAB. DONGGALA)	PENDAPATAN ASLI DAERAH (PAD)			masyarakat			Dinas Pangan Provinsi Sulawesi Tengah
			Meningkatkan Ketersediaan Protein Hewani (Ekor)				10	105.000.000,00	(Kab. Donggala, KAB. DONGGALA)	PENDAPATAN ASLI DAERAH (PAD)			masyarakat			Dinas Pangan Provinsi Sulawesi Tengah
			Meningkatkan Ketersediaan Protein Hewani (Paket)				1	30.000.000,00	(Kota Palu Kelompok Ternak Kambing KAJAGAI, KOTA PALU)	PENDAPATAN ASLI DAERAH (PAD)			masyarakat			Dinas Pangan Provinsi Sulawesi Tengah
			Meningkatkan Ketersediaan Protein Hewani (Paket)				1	100.000.000,00	(Kab. Sigi, KAB. SIGI)	PENDAPATAN ASLI DAERAH (PAD)			masyarakat			Dinas Pangan Provinsi Sulawesi Tengah
			Meningkatkan Ketersediaan Protein Hewani (Paket)				1	110.000.000,00	(Kab. Donggala, KLPK Posipomili, KAB. DONGGALA)	PENDAPATAN ASLI DAERAH (PAD)			masyarakat			Dinas Pangan Provinsi Sulawesi Tengah
			Meningkatkan Ketersediaan Protein Hewani (Paket)				1	110.000.000,00	(Kab. Sigi Poktan Posisani, KAB. SIGI)	PENDAPATAN ASLI DAERAH (PAD)			masyarakat			Dinas Pangan Provinsi Sulawesi Tengah
			Honorarium narasumber atau pembahas, moderator, pembawa acara, dan panitia (Paket)				1	7.200.000,00	(Provinsi Sulawesi Tengah, SULAWESI TENGAH)	PENDAPATAN ASLI DAERAH (PAD)			Kelompok Masyarakat Dan Pegawai Dinas Pangan			Dinas Pangan Provinsi Sulawesi Tengah
			Meningkatkan Ketersediaan Protein Hewani (Paket)				1	200.000.000,00	(Kab. Toli-Toli, KAB. TOLI TOLI)	PENDAPATAN ASLI DAERAH (PAD)			masyarakat			Dinas Pangan Provinsi Sulawesi Tengah
	2.09.03.1.01.0003	Koordinasi, Sinkronisasi dan Pelaksanaan Distribusi Pangan Pokok dan Pangan Lainnya						100.000.000,00								
			Jumlah Koordinasi, Sinkronisasi dan Pelaksanaan Distribusi Pangan Pokok dan Pangan Lainnya (Laporan)													Dinas Pangan Provinsi Sulawesi Tengah
			Belanja Perjalanan Dinas (Paket)				1	100.000.000,00	(Dinas Pangan Provinsi Sulawesi Tengah, SULAWESI TENGAH)	PENDAPATAN ASLI DAERAH (PAD)			Pegawai Dinas Pangan			Dinas Pangan Provinsi Sulawesi Tengah

NO	KODE	URUSAN/BIDANG URUSAN/PROGRAM/KEGIATAN/ SUB KEGIATAN	INDIKATOR PROGRAM/KEGIATAN/SUB KEGIATAN	Target Akhir Periode RPJMD	REALISASI CAPAIAN RKPD TAHUN 2022	PRAKIRAAN CAPAIAN TARGET RKPD TAHUN 2023	CAPAIAN KINERJA DAN KERANGKA PENDANAAN					KELOMPOK SASARAN	PRAKIRAAN MAJU RENCANA TAHUN 2025		PERANGKAT DAERAH PENANGGUNG JAWAB	
							TARGET 2024	PAGU INDIKATIF (Rp)	LOKASI	SUMBER DANA	PRIORITAS		TARGET	PAGU INDIKATIF (Rp)		
											NASIONAL					DAERAH
1	2	3	4	5	6	7	8	9	10	11	12	13	14	15	16	17
			Jumlah Koordinasi dan Sinkronisasi Pemantauan dan Evaluasi Konsumsi Per Kapita Per Tahun (Laporan)													Dinas Pangan Provinsi Sulawesi Tengah
			Belanja Alat/Bahan untuk Kegiatan Kantor Lainnya (Paket)				1	7.217.000,00	(Kab Tojo Una-Una, SULAWESI TENGAH)	PENDAPATAN ASLI DAERAH (PAD)			Kab/Kota			Dinas Pangan Provinsi Sulawesi Tengah
			Belanja Perjalanan Dinas (Paket)				1	112.614.000,00	(Kab Tojo Una-Una, SULAWESI TENGAH)	PENDAPATAN ASLI DAERAH (PAD)			Kab/Kota			Dinas Pangan Provinsi Sulawesi Tengah
			Belanja Alat/Bahan untuk Kegiatan Kantor - Alat Tulis Kantor (Paket)				1	469.000,00	(Kab Tojo Una-una, SULAWESI TENGAH)	PENDAPATAN ASLI DAERAH (PAD)			Kab/Kota			Dinas Pangan Provinsi Sulawesi Tengah
			Belanja Makanan dan Minuman Rapat (Paket)				1	12.250.000,00	(Kab Tojo Una-Una, SULAWESI TENGAH)	PENDAPATAN ASLI DAERAH (PAD)			Kab/Kota			Dinas Pangan Provinsi Sulawesi Tengah
			Honorarium Narasumber atau Pembahas, Moderator, Pembawa Acara dan Panitia (Paket)				1	7.200.000,00	(Kab Tojo Una-Una, SULAWESI TENGAH)	PENDAPATAN ASLI DAERAH (PAD)			Kab/Kota			Dinas Pangan Provinsi Sulawesi Tengah
			Belanja Sewa Bangunan Gedung Tempat Pertemuan (Paket)				1	5.000.000,00	(Kab Tojo Una-Una, SULAWESI TENGAH)	PENDAPATAN ASLI DAERAH (PAD)			Kab/Kota			Dinas Pangan Provinsi Sulawesi Tengah
			Belanja Sewa Bangunan Gedung Tempat Pertemuan (Paket)				1	5.000.000,00	(Kab Tojo Una-Una, SULAWESI TENGAH)	PENDAPATAN ASLI DAERAH (PAD)			Kab/Kota			Dinas Pangan Provinsi Sulawesi Tengah
			Belanja Alat/Bahan untuk Kegiatan Kantor - Bahan Cetak (Paket)				1	150.250.000,00	(Kab Tojo Una-Una, SULAWESI TENGAH)	PENDAPATAN ASLI DAERAH (PAD)			Kab/Kota			Dinas Pangan Provinsi Sulawesi Tengah
4.	2.09.04	PROGRAM PENANGANAN KERAWANAN PANGAN	Presentase Penanganan Daerah Rawan Pangan Melalui Ketersediaan Pangan (Beras) (%)				170,12	1.895.324.950,00								Dinas Pangan Provinsi Sulawesi Tengah
	2.09.04.1.01	Penyusunan Peta Kerentanan dan Ketahanan Pangan kewenangan Provinsi	Jumlah Peta Kerentanan dan Kerawanan Pangan (Dokumen)				1	99.999.950,00	(13 Kab/Kota, SULAWESI TENGAH)					1		Dinas Pangan Provinsi Sulawesi Tengah
	2.09.04.1.01.0001	Penyusunan, Pemutakhiran dan Analisis Peta Ketahanan dan Kerentanan Pangan Provinsi dan Kabupaten/Kota	Peta dan Analisis Ketahanan dan Kerentanan Pangan Provinsi yang Dimutakhirkan (Dokumen)					99.999.950,00								Dinas Pangan Provinsi Sulawesi Tengah
			Belanja Alat/Bahan untuk Kegiatan Kantor- Bahan Cetak (Paket)				1	1.610.000,00	(Dinas Pangan Provinsi Sulawesi Tengah, SULAWESI TENGAH)	PENDAPATAN ASLI DAERAH (PAD)			13 Kab/Kota			Dinas Pangan Provinsi Sulawesi Tengah
			Belanja Makanan dan Minuman Rapat (Paket)				1	2.200.000,00	(Dinas Pangan Provinsi Sulawesi Tengah, SULAWESI TENGAH)	PENDAPATAN ASLI DAERAH (PAD)			13 Kab/Kota			Dinas Pangan Provinsi Sulawesi Tengah
			Belanja Perjalanan Dinas (Paket)				1	94.442.000,00	(Dinas Pangan Provinsi Sulawesi Tengah, SULAWESI TENGAH)	PENDAPATAN ASLI DAERAH (PAD)			13 Kab/Kota			Dinas Pangan Provinsi Sulawesi Tengah

NO	KODE	URUSAN/BIDANG URUSAN/PROGRAM/KEGIATAN/ SUB KEGIATAN	INDIKATOR PROGRAM/KEGIATAN/SUB KEGIATAN	Target Akhir Periode RPJMD	REALISASI CAPAIAN RKPD TAHUN 2022	PRAKIRAAN CAPAIAN TARGET RKPD TAHUN 2023	CAPAIAN KINERJA DAN KERANGKA PENDANAAN						KELOMPOK SASARAN	PRAKIRAAN MAJU RENCANA TAHUN 2025		PERANGKAT DAERAH PENANGGUNG JAWAB
							TARGET 2024	PAGU INDIKATIF (Rp)	LOKASI	SUMBER DANA	PRIORITAS			TARGET	PAGU INDIKATIF (Rp)	
											NASIONAL	DAERAH				
1	2	3	4	5	6	7	8	9	10	11	12	13	14	15	16	17
			Belanja Alat/Bahan untuk Kegiatan Kantor-Alat Tulis Kantor (Paket)				1	156.450,00	(Dinas Pangan Provinsi Sulwaesi Tengah, SULAWESI TENGAH)	PENDAPATAN ASLI DAERAH (PAD)			13 Kab/Kota			Dinas Pangan Provinsi Sulawesi Tengah
			Belanja Alat/Bahan untuk Kegiatan Kantor- Kertas dan Cover (Paket)				1	1.591.500,00	(Dinas Pangan Provinsi Sulawesi Tengah, SULAWESI TENGAH)	PENDAPATAN ASLI DAERAH (PAD)			13 Kab/Kota			Dinas Pangan Provinsi Sulawesi Tengah
	2.09.04.1.02	Penanganan Kerawanan Pangan Kewenangan Provinsi						1.795.325.000,00								
			Jumlah Penanganan Kerawanan Pangan Kewenangan Provinsi (Dokumen)				2		(SULAWESI TENGAH)					2		Dinas Pangan Provinsi Sulawesi Tengah
	2.09.04.1.02.0002	Pelaksanaan Pengadaan, Pengelolaan, dan Penyaluran Cadangan Pangan pada Kerawanan Pangan yang Mencakup lebih dari 1 (satu) Daerah Kabupaten/Kota dalam 1 (satu) Daerah Provinsi						188.325.000,00								
			Jumlah Pengadaan, Pengelolaan, dan Penyaluran Cadangan Pangan Pada Kerawanan Pangan yang Mencakup Lebih Dari 1 (Satu) Daerah Kabupaten/Kota dalam 1 (Satu) Daerah Provinsi (Dokumen)													Dinas Pangan Provinsi Sulawesi Tengah
			Belanja Alat/Bahan Untuk Kegiatan Kantor - Bahan Cetak (Paket)				1	1.179.800,00	(Kab Poso dan Kab Donggala, SULAWESI TENGAH)	PENDAPATAN ASLI DAERAH (PAD)			Kelompok Masyarakat dan Pegawai Dinas Pangan			Dinas Pangan Provinsi Sulawesi Tengah
			Belanja Persediaan Untuk Dijual/Diserahkan-Persediaan untuk Dijual/Diserahkan Pada Masyarakat (Dokumen)				1	168.475.200,00	(Kab Poso dan Kab Donggala, SULAWESI TENGAH)	PENDAPATAN ASLI DAERAH (PAD)			Kelompok Masyarakat dan Pegawai Dinas Pangan			Dinas Pangan Provinsi Sulawesi Tengah
			Perjalanan Dinas Pangan (Paket)				1	18.670.000,00	(Kab Poso dan Kab Donggala, SULAWESI TENGAH)	PENDAPATAN ASLI DAERAH (PAD)			Kelompok Masyarakat dan Pegawai Dinas Pangan			Dinas Pangan Provinsi Sulawesi Tengah
	2.09.04.1.02.0003	Pelaksanaan Intervensi Kewaspadaan Pangan dan Gizi						1.607.000.000,00								
			Jumlah Intervensi Kewaspadaan Pangan dan Gizi (Dokumen)													Dinas Pangan Provinsi Sulawesi Tengah
			Meningkatkan Ketersediaan Energi (Paket)				1	50.000.000,00	(Kab. Sigi, KAB. SIGI)	PENDAPATAN ASLI DAERAH (PAD)			masyarakat			Dinas Pangan Provinsi Sulawesi Tengah
			Meningkatkan Ketersediaan Energi dan Sebagai Upaya Menurunkan Daerah Rawan Pangan (Paket)				1	30.000.000,00	(Kelompok di desa mekar sari, KAB. POSO)	PENDAPATAN ASLI DAERAH (PAD)			masyarakat			Dinas Pangan Provinsi Sulawesi Tengah
			Meningkatkan Ketersediaan Energi dan Sebagai Upaya Menurunkan Daerah Rawan Pangan (Paket)				1	100.000.000,00	(Kab. Donggala KLPK Karya Tani, KAB. DONGGALA)	PENDAPATAN ASLI DAERAH (PAD)			masyarakat			Dinas Pangan Provinsi Sulawesi Tengah
			Belanja Alat/Bahan untuk Kegiatan Kantor-Alat Tulis Kantor (Paket)				1	156.800,00	(Dinas Pangan Provinsi Sulawesi Tengah, SULAWESI TENGAH)	PENDAPATAN ASLI DAERAH (PAD)			Kab/Kota			Dinas Pangan Provinsi Sulawesi Tengah
			Belanja Perjalanan Dinas (Paket)				1	102.722.000,00	(Dinas Pangan Provinsi Sulawesi Tengah, SULAWESI TENGAH)	PENDAPATAN ASLI DAERAH (PAD)			Kab/Kota			Dinas Pangan Provinsi Sulawesi Tengah

NO	KODE	URUSAN/BIDANG URUSAN/PROGRAM/KEGIATAN/ SUB KEGIATAN	INDIKATOR PROGRAM/KEGIATAN/SUB KEGIATAN	Target Akhir Periode RPJMD	REALISASI CAPAIAN RKPD TAHUN 2022	PRAKIRAAN CAPAIAN TARGET RKPD TAHUN 2023	CAPAIAN KINERJA DAN KERANGKA PENDANAAN					KELOMPOK SASARAN	PRAKIRAAN MAJU RENCANA TAHUN 2025		PERANGKAT DAERAH PENANGGUNG JAWAB	
							TARGET 2024	PAGU INDIKATIF (Rp)	LOKASI	SUMBER DANA	PRIORITAS		TARGET	PAGU INDIKATIF (Rp)		
											NASIONAL					DAERAH
1	2	3	4	5	6	7	8	9	10	11	12	13	14	15	16	17
			Usulan (Kegiatan)				1	430.000.000,00	(Palu, SULAWESI TENGAH)	PENDAPATAN ASLI DAERAH (PAD)			Masyarakat			Dinas Pangan Provinsi Sulawesi Tengah
			Meningkatkan Ketersediaan Energi dan Sebagai Upaya Menurunkan Daerah Rawan Pangan (Paket)				1	200.000.000,00	(Kab Banggai Kelompok Tani Cengpala, KAB. BANGGAI)	PENDAPATAN ASLI DAERAH (PAD)			masyarakat			Dinas Pangan Provinsi Sulawesi Tengah
			Meningkatkan Ketersediaan Energi dan Sebagai Upaya Menurunkan Daerah Rawan Pangan (Paket)				1	30.000.000,00	(Desa Siliwanga, KAB. POSO)	PENDAPATAN ASLI DAERAH (PAD)			masyarakat			Dinas Pangan Provinsi Sulawesi Tengah
			Meningkatkan Ketersediaan Energi dan Sebagai Upaya Menurunkan Daerah Rawan Pangan (Paket)				1	30.000.000,00	(Desa Dulumae Kec. Pamona Puselemba Kab. Poso, KAB. POSO)	PENDAPATAN ASLI DAERAH (PAD)			masyarakat			Dinas Pangan Provinsi Sulawesi Tengah
			Meningkatkan Ketersediaan Energi dan Sebagai Upaya Menurunkan Daerah Rawan Pangan (Paket)				1	100.000.000,00	(Kab. Donggala, KAB. DONGGALA)	PENDAPATAN ASLI DAERAH (PAD)			masyarakat			Dinas Pangan Provinsi Sulawesi Tengah
			Meningkatkan Ketersediaan Energi dan Sebagai Upaya Menurunkan Daerah Rawan Pangan (Paket)				1	50.000.000,00	(Kelompok Tani Samaenre Desa Tomoli Selatan, Kec. Toribulu, Kab. Parigi Moutong, KAB. PARIGI MOUTONG)	PENDAPATAN ASLI DAERAH (PAD)			masyarakat			Dinas Pangan Provinsi Sulawesi Tengah
			Meningkatkan Ketersediaan Energi dan Sebagai Upaya Menurunkan Daerah Rawan Pangan (Paket)				1	100.000.000,00	(Kab Sigi, KLPK Tani Hutan Petimbe Jaya, KAB. SIGI)	PENDAPATAN ASLI DAERAH (PAD)			masyarakat			Dinas Pangan Provinsi Sulawesi Tengah
			Meningkatkan Ketersediaan Energi dan Sebagai Upaya Menurunkan Daerah Rawan Pangan (Paket)				1	30.000.000,00	(Desa Mayakeli Kec. Pamona Puselemba Kab. Poso, KAB. POSO)	PENDAPATAN ASLI DAERAH (PAD)			masyarakat			Dinas Pangan Provinsi Sulawesi Tengah
			Meningkatkan Ketersediaan Energi dan Sebagai Upaya Menurunkan Daerah Rawan Pangan (Paket)				1	100.000.000,00	(Kab. Banggai, KAB. BANGGAI)	PENDAPATAN ASLI DAERAH (PAD)			masyarakat			Dinas Pangan Provinsi Sulawesi Tengah
			Meningkatkan Ketersediaan Energi dan Sebagai Upaya Menurunkan Daerah Rawan Pangan (Paket)				1	80.000.000,00	(Kab. Tojo Una-una Kelompok Tani Uemalingku, KAB. TOJO UNA UNA)	PENDAPATAN ASLI DAERAH (PAD)			masyarakat			Dinas Pangan Provinsi Sulawesi Tengah
			Belanja Alat/Bahan untuk Kegiatan Kantor- Kertas dan Cover (Paket)				1	1.356.200,00	(Dinas Pangan Provinsi Sulawesi Tengah, SULAWESI TENGAH)	PENDAPATAN ASLI DAERAH (PAD)			Kab/Kota			Dinas Pangan Provinsi Sulawesi Tengah
			Meningkatkan Ketersediaan Energi dan Sebagai Upaya Menurunkan Daerah Rawan Pangan (Paket)				1	100.000.000,00	(Kab. Sigi KLPK Tani Parapa Bete, KAB. SIGI)	PENDAPATAN ASLI DAERAH (PAD)			masyarakat			Dinas Pangan Provinsi Sulawesi Tengah
			Meningkatkan Ketersediaan Energi dan Sebagai Upaya Menurunkan Daerah Rawan Pangan (Paket)				1	20.000.000,00	(Desa Sepe Kec. Lage Kab. Poso, KAB. POSO)	PENDAPATAN ASLI DAERAH (PAD)			masyarakat			Dinas Pangan Provinsi Sulawesi Tengah
			Meningkatkan Ketersediaan Energi dan Sebagai Upaya Menurunkan Daerah Rawan Pangan (Paket)				1		(Kab Poso Kelompok Poha kua, KAB. POSO)	PENDAPATAN ASLI DAERAH (PAD)			Kolompok			Dinas Pangan Provinsi Sulawesi Tengah
			Meningkatkan Ketersediaan Energi dan Sebagai Upaya Menurunkan Daerah Rawan Pangan (Paket)				1		(Kab. Sigi, KAB. SIGI)	PENDAPATAN ASLI DAERAH (PAD)			Kelompok			Dinas Pangan Provinsi Sulawesi Tengah

NO	KODE	URUSAN/BIDANG URUSAN/PROGRAM/KEGIATAN/ SUB KEGIATAN	INDIKATOR PROGRAM/KEGIATAN/SUB KEGIATAN	Target Akhir Periode RPJMD	REALISASI CAPAIAN RKPD TAHUN 2022	PRAKIRAAN CAPAIAN TARGET RKPD TAHUN 2023	CAPAIAN KINERJA DAN KERANGKA PENDANAAN						KELOMPOK SASARAN	PRAKIRAAN MAJU RENCANA TAHUN 2025		PERANGKAT DAERAH PENANGGUNG JAWAB
							TARGET 2024	PAGU INDIKATIF (Rp)	LOKASI	SUMBER DANA	PRIORITAS			TARGET	PAGU INDIKATIF (Rp)	
											NASIONAL	DAERAH				
1	2	3	4	5	6	7	8	9	10	11	12	13	14	15	16	17
			<p>Belanja Barang untuk Dijual/Diserahkan kepada Masyarakat (Paket)</p> <p>Belanja Makanan dan Minuman Rapat (Paket)</p> <p>Meningkatkan Ketersediaan Energi dan Sebagai Upaya Menurunkan Daerah Rawan Pangan (Paket)</p> <p>Meningkatkan Ketersediaan Energi dan Sebagai Upaya Menurunkan Daerah Rawan Pangan (Paket)</p> <p>Meningkatkan Ketersediaan Energi dan Sebagai Upaya Menurunkan Daerah Rawan Pangan (Paket)</p> <p>Meningkatkan Ketersediaan Energi dan Sebagai Upaya Menurunkan Daerah Rawan Pangan (Paket)</p>				1	50.115.000,00	(Kabupaten Donggala Desa Walandano Kec. Balaesang Tanjung Kabupaten Donggala, KAB. DONGGALA)	PENDAPATAN ASLI DAERAH (PAD)			Kabupaten Donggala Desa Walandano Kec. Balaesang Tanjung Kabupaten Donggala			Dinas Pangan Provinsi Sulawesi Tengah
							1	2.650.000,00	(Dinas Pangan Provinsi Sulawesi Tengah, SULAWESI TENGAH)	PENDAPATAN ASLI DAERAH (PAD)			Kab/Kota			Dinas Pangan Provinsi Sulawesi Tengah
							1		(Kab. Tojo Una-una kelompok PUCUK NILAM, KAB. TOJO UNA UNA)	PENDAPATAN ASLI DAERAH (PAD)			Kelompok			Dinas Pangan Provinsi Sulawesi Tengah
							1		(Kelompok Tani Jagung Nosarara Desa Anutapura, Kec. Bolano Lambunu, Kab. Parigi Moutong, KAB. PARIGI MOUTONG)	PENDAPATAN ASLI DAERAH (PAD)			Kelompok			Dinas Pangan Provinsi Sulawesi Tengah
							1		(Kab. Donggala, KAB. DONGGALA)	PENDAPATAN ASLI DAERAH (PAD)			Kelompok			Dinas Pangan Provinsi Sulawesi Tengah
							1		(Kab. Sigi, KAB. SIGI)	PENDAPATAN ASLI DAERAH (PAD)			Kelompok			Dinas Pangan Provinsi Sulawesi Tengah
5.	2.09.05	PROGRAM PENGAWASAN KEAMANAN PANGAN						700.000.000,00								-
	2.09.05.1.01	Pelaksanaan Pengawasan Keamanan Pangan Segar Distribusi Lintas Daerah Kabupaten/Kota						700.000.000,00								-
	2.09.05.1.01.0006	Sertifikasi Keamanan dan Mutu Pangan Segar Asal Tumbuhan						105.266.000,00								-
			Jumlah sertifikasi keamanan dan mutu pangan segar asal tumbuhan (Sertifikat)													UPTD Pengawasan dan Sertifikasi Mutu dan Keamanan Pangan
			Belanja Perjalanan Dinas (Paket)				1	105.266.000,00	(Jl. Dewi Sartika UPTD PSMKP, SULAWESI TENGAH)	PENDAPATAN ASLI DAERAH (PAD)			Kab/Kota			UPTD Pengawasan dan Sertifikasi Mutu dan Keamanan Pangan
	2.09.05.1.01.0007	Rekomendasi Perizinan keamanan pangan segar asal tumbuhan						94.734.000,00								-
			Jumlah Rekomendasi Perizinan keamanan pangan segar asal tumbuhan (Dokumen)													UPTD Pengawasan dan Sertifikasi Mutu dan Keamanan Pangan
			Belanja Alat/Bahan untuk Kegiatan Kantor-Alat Tulis Kantor (Paket)				1	10.132.000,00	(Jl. Dewisartika UPTD PSMKP, SULAWESI TENGAH)	PENDAPATAN ASLI DAERAH (PAD)			Kab/Kota			UPTD Pengawasan dan Sertifikasi Mutu dan Keamanan Pangan
			Belanja Makanan dan Minuman Rapat (Paket)				1	9.425.000,00	(Jl. Dewi Sartika UPTD PSMKP, SULAWESI TENGAH)	PENDAPATAN ASLI DAERAH (PAD)			Kab/Kota			UPTD Pengawasan dan Sertifikasi Mutu dan Keamanan Pangan

NO	KODE	URUSAN/BIDANG URUSAN/PROGRAM/KEGIATAN/ SUB KEGIATAN	INDIKATOR PROGRAM/KEGIATAN/SUB KEGIATAN	Target Akhir Periode RPJMD	REALISASI CAPAIAN RKPD TAHUN 2022	PRAKIRAAN CAPAIAN TARGET RKPD TAHUN 2023	CAPAIAN KINERJA DAN KERANGKA PENDANAAN						KELOMPOK SASARAN	PRAKIRAAN MAJU RENCANA TAHUN 2025		PERANGKAT DAERAH PENANGGUNG JAWAB	
							TARGET 2024	PAGU INDIKATIF (Rp)	LOKASI	SUMBER DANA	PRIORITAS			TARGET	PAGU INDIKATIF (Rp)		
											NASIONAL	DAERAH					
1	2	3	4	5	6	7	8	9	10	11	12	13	14	15	16	17	
2.09.05.1.01.0008	Rekomendasi Keamanan dan Mutu Pangan Segar Asal Tumbuhan Lintas Daerah Kabupaten/Kota	Belanja Alat/Bahan untuk Kegiatan Kantor - Kertas dan Cover (Paket)				1	332.000,00	(Jl. Dewi Sartika UPTD PSMKP, SULAWESI TENGAH)	PENDAPATAN ASLI DAERAH (PAD)			Kab/Kota	UPTD Pengawasan dan Sertifikasi Mutu dan Keamanan Pangan				
		Honorarium Narasumber, Pembahas, Moderator, Pembawa Acara dan Panitia (Paket)				1	4.100.000,00	(Jl. Dewi Sartika UPTD PSMKP, SULAWESI TENGAH)	PENDAPATAN ASLI DAERAH (PAD)			Kab/Kota	UPTD Pengawasan dan Sertifikasi Mutu dan Keamanan Pangan				
		Belanja Alat/Bahan untuk Kegiatan Kantor - Bahan Cetak (Paket)				1	1.075.000,00	(Jl. Dewi Sartika UPTD PSMKP, SULAWESI TENGAH)	PENDAPATAN ASLI DAERAH (PAD)			Kab/Kota	UPTD Pengawasan dan Sertifikasi Mutu dan Keamanan Pangan				
		Belanja Perjalanan Dinas (Paket)				1	69.670.000,00	(Jl. Dewi Sartika UPTD PSMKP, SULAWESI TENGAH)	PENDAPATAN ASLI DAERAH (PAD)			Kab/Kota	UPTD Pengawasan dan Sertifikasi Mutu dan Keamanan Pangan				
								247.910.000,00									
			Jumlah Rekomendasi Keamanan dan Mutu Pangan Segar Asal Tumbuhan Lintas Daerah Kabupaten/Kota yang diterbitkan (Dokumen)											UPTD Pengawasan dan Sertifikasi Mutu dan Keamanan Pangan			
			Belanja Jasa Tenaga Laboratorium (Paket)				1	100.800.000,00	(Jl. Dewi Sartika UPTD PSMKP, SULAWESI TENGAH)	PENDAPATAN ASLI DAERAH (PAD)			Kab/Kota	UPTD Pengawasan dan Sertifikasi Mutu dan Keamanan Pangan			
			Belanja Paket/Pengiriman (Paket)				1	17.250.000,00	(Jl. Dewi Sartika UPTD PSMKP, SULAWESI TENGAH)	PENDAPATAN ASLI DAERAH (PAD)			Kab/Kota	UPTD Pengawasan dan Sertifikasi Mutu dan Keamanan Pangan			
			Belanja Perjalanan Dinas (Paket)				1	122.290.000,00	(Jl. Dewi Sartika UPTD PSMKP, SULAWESI TENGAH)	PENDAPATAN ASLI DAERAH (PAD)			Kab/Kota	UPTD Pengawasan dan Sertifikasi Mutu dan Keamanan Pangan			
			BelanjaAlat/Bahan Untuk Kegiatan Kantor Alat Tulis Kantor (Paket)				1	1.480.000,00	(Jl. Dewi Sartika UPTD PSMKP, SULAWESI TENGAH)	PENDAPATAN ASLI DAERAH (PAD)			Kab/Kota	UPTD Pengawasan dan Sertifikasi Mutu dan Keamanan Pangan			
2.09.05.1.01.0009	Penguatan kelembagaan pengawas keamanan dan mutu pangan segar asal tumbuhan	BelanjaAlat/Bahan Untuk Kegiatan Kantor Alat/Bahan Untuk Kegiatan Kantor Lainnya (Paket)				1	5.170.000,00	(Jl. Dewi Sartika UPTD PSMKP, SULAWESI TENGAH)	PENDAPATAN ASLI DAERAH (PAD)			Kab/Kota	UPTD Pengawasan dan Sertifikasi Mutu dan Keamanan Pangan				
		Belanja Bahan-Bahan Lainnya (Paket)				1	920.000,00	(Jl. Dewi Sartika UPTD PSMKP, SULAWESI TENGAH)	PENDAPATAN ASLI DAERAH (PAD)			Kab/Kota	UPTD Pengawasan dan Sertifikasi Mutu dan Keamanan Pangan				
								252.090.000,00									
				Jumlah dokumen penguatan kelembagaan pengawas keamanan dan mutu pangan segar asal tumbuhan (Dokumen)										UPTD Pengawasan dan Sertifikasi Mutu dan Keamanan Pangan			
		Belanja Alat/Bahan untuk Kegiatan Kantor-Alat Tulis Kantor (Paket)				1	8.415.000,00	(Jl. Dewi Sartika UPTD PSMKP, SULAWESI TENGAH)	PENDAPATAN ASLI DAERAH (PAD)			Kabupaten/Kota	UPTD Pengawasan dan Sertifikasi Mutu dan Keamanan Pangan				

NO	KODE	URUSAN/BIDANG URUSAN/PROGRAM/KEGIATAN/ SUB KEGIATAN	INDIKATOR PROGRAM/KEGIATAN/SUB KEGIATAN	Target Akhir Periode RPJMD	REALISASI CAPAIAN RKPD TAHUN 2022	PRAKIRAAN CAPAIAN TARGET RKPD TAHUN 2023	CAPAIAN KINERJA DAN KERANGKA PENDANAAN						KELOMPOK SASARAN	PRAKIRAAN MAJU RENCANA TAHUN 2025		PERANGKAT DAERAH PENANGGUNG JAWAB
							TARGET 2024	PAGU INDIKATIF (Rp)	LOKASI	SUMBER DANA	PRIORITAS			TARGET	PAGU INDIKATIF (Rp)	
											NASIONAL	DAERAH				
1	2	3	4	5	6	7	8	9	10	11	12	13	14	15	16	17
			<i>Belanja Alat/Bahan untuk Kegiatan Kantor - Bahan Cetak (Paket)</i> <i>Belanja Makanan dan Minuman Rapat (Paket)</i> <i>Honorarium Narasumber, Pembahas, Moderator, Pembawa Acara dan Panitia (Paket)</i> <i>Belanja Perjalanan Dinas (Paket)</i>				1	16.760.000,00	(Jl. Dewi Sartika UPTD PSMKP, SULAWESI TENGAH)	PENDAPATAN ASLI DAERAH (PAD)			Kab/Kota			UPTD Pengawasan dan Sertifikasi Mutu dan Keamanan Pangan
							1	56.115.000,00	(Jl. Dewi Sartika UPTD PSMKP, SULAWESI TENGAH)	PENDAPATAN ASLI DAERAH (PAD)			Kab/Kota			UPTD Pengawasan dan Sertifikasi Mutu dan Keamanan Pangan
							1	72.000.000,00	(Jl. Dewi Sartika UPTD PSMKP, SULAWESI TENGAH)	PENDAPATAN ASLI DAERAH (PAD)			Kab/Kota			UPTD Pengawasan dan Sertifikasi Mutu dan Keamanan Pangan
							1	98.800.000,00	(Jl. Dewi Sartika UPTD PSMKP, SULAWESI TENGAH)	PENDAPATAN ASLI DAERAH (PAD)			Kab/Kota			UPTD Pengawasan dan Sertifikasi Mutu dan Keamanan Pangan
	2.10	URUSAN PEMERINTAHAN BIDANG PERTANAHAN						350.000.000,00							4.860.000.000,00	
1.	2.10.04	PROGRAM PENYELESAIAN SENGKETA TANAH GARAPAN	<i>Persentase penyelesaian sengketa tanah garapan (%)</i>					136.962.850,00			Memperkuat Infrastruktur untuk Mendukung Pengembangan Ekonomi dan Pelayanan Dasar				1.260.000.000,00	Dinas Perumahan, Kawasan Permukiman dan Pertanahan Provinsi Sulawesi Tengah
	2.10.04.1.01	Penyelesaian Sengketa Tanah Garapan Lintas Daerah Kabupaten/Kota dalam 1 (satu) Daerah Provinsi						136.962.850,00			Memperkuat Infrastruktur untuk Mendukung Pengembangan Ekonomi dan Pelayanan Dasar	Percepatan Reformasi Birokrasi			1.260.000.000,00	
			<i>Jumlah Fasilitasi penyelesaian Kasus sengketa (Kasus)</i>				38		(Kab/Kota, SULAWESI TENGAH)				40			Dinas Perumahan, Kawasan Permukiman dan Pertanahan Provinsi Sulawesi Tengah
	2.10.04.1.01.0001	Inventarisasi Sengketa, Konflik, dan Perkara Pertanahan dalam 1 (satu) Daerah Provinsi						81.625.500,00			Memperkuat Infrastruktur untuk Mendukung Pengembangan Ekonomi dan Pelayanan Dasar				600.000.000,00	
			<i>Jumlah Data Sengketa, Konflik dan Perkara dalam 1 (satu) Daerah Provinsi (Dokumen)</i>		13	0.00	1		(Kab/Kota, SULAWESI TENGAH)				1			Dinas Perumahan, Kawasan Permukiman dan Pertanahan Provinsi Sulawesi Tengah
			<i>Belanja Perjalanan Dinas Biasa Dalam Daerah Dalam Rangka Inventarisasi Sengketa (Tahun)</i>				1	76.230.000,00	(Kab, SULAWESI TENGAH)	PENDAPATAN ASLI DAERAH (PAD)			OPD			Dinas Perumahan, Kawasan Permukiman dan Pertanahan Provinsi Sulawesi Tengah

NO	KODE	URUSAN/BIDANG URUSAN/PROGRAM/KEGIATAN/ SUB KEGIATAN	INDIKATOR PROGRAM/KEGIATAN/SUB KEGIATAN	Target Akhir Periode RPJMD	REALISASI CAPAIAN RKPD TAHUN 2022	PRAKIRAAN CAPAIAN TARGET RKPD TAHUN 2023	CAPAIAN KINERJA DAN KERANGKA PENDANAAN						KELOMPOK SASARAN	PRAKIRAAN MAJU RENCANA TAHUN 2025		PERANGKAT DAERAH PENANGGUNG JAWAB			
							TARGET 2024	PAGU INDIKATIF (Rp)	LOKASI	SUMBER DANA	PRIORITAS			TARGET	PAGU INDIKATIF (Rp)				
											NASIONAL	DAERAH							
1	2	3	4	5	6	7	8	9	10	11	12	13	14	15	16	17			
2.10.04.1.01.0002		Mediasi Penyelesaian Sengketa Tanah Garapan dalam 1 (satu) Daerah Provinsi	Belanja Perjalanan Dinas Biasa Dalam Kota (Tahun)				1	900.000,00	(Kota Palu, SULAWESI TENGAH)	PENDAPATAN ASLI DAERAH (PAD)			OPD			Dinas Perumahan, Kawasan Permukiman dan Pertanahan Provinsi Sulawesi Tengah			
			Belanja Alat/Bahan untuk Kegiatan Kantor-Alat Tulis Kantor (Tahun)				1	1.478.500,00	(Kota Palu, SULAWESI TENGAH)	PENDAPATAN ASLI DAERAH (PAD)			OPD			Dinas Perumahan, Kawasan Permukiman dan Pertanahan Provinsi Sulawesi Tengah			
			Belanja Alat/Bahan untuk Kegiatan Kantor- Bahan Cetak (Tahun)				1	3.017.000,00	(Kota Palu, SULAWESI TENGAH)	PENDAPATAN ASLI DAERAH (PAD)			OPD			Dinas Perumahan, Kawasan Permukiman dan Pertanahan Provinsi Sulawesi Tengah			
										55.337.350,00				Memperkuat Infrastruktur untuk Mendukung Pengembangan Ekonomi dan Pelayanan Dasar			660.000.000,00		
			Jumlah Berita Acara Hasil Mediasi Penyelesaian Kasus Sengketa dan Konflik Tanah Garapan dalam 1 (satu) Daerah Provinsi (Berita Acara)			0.00	40	23			(Kab/Kota, SULAWESI TENGAH)					14			Dinas Perumahan, Kawasan Permukiman dan Pertanahan Provinsi Sulawesi Tengah
			Belanja Alat/Bahan untuk Kegiatan Kantor- Bahan Cetak (Tahun)						1	3.017.000,00	(Kota Palu, SULAWESI TENGAH)	PENDAPATAN ASLI DAERAH (PAD)			OPD				Dinas Perumahan, Kawasan Permukiman dan Pertanahan Provinsi Sulawesi Tengah
			Belanja Alat/Bahan untuk Kegiatan Foto copy (Tahun)						1	2.000.000,00	(Kota Palu, SULAWESI TENGAH)	PENDAPATAN ASLI DAERAH (PAD)			OPD				Dinas Perumahan, Kawasan Permukiman dan Pertanahan Provinsi Sulawesi Tengah
			Belanja Alat/Bahan untuk Kegiatan Kantor- Bahan Cetak (Tahun)						1	2.500.000,00	(Kota Palu, SULAWESI TENGAH)	PENDAPATAN ASLI DAERAH (PAD)			opd				Dinas Perumahan, Kawasan Permukiman dan Pertanahan Provinsi Sulawesi Tengah
			Belanja Makanan dan Minuman Rapat (Tahun)						1	8.800.000,00	(Kota Palu, SULAWESI TENGAH)	PENDAPATAN ASLI DAERAH (PAD)			OPD				Dinas Perumahan, Kawasan Permukiman dan Pertanahan Provinsi Sulawesi Tengah
			Belanja Alat/Bahan untuk Kegiatan Kantor-Alat Tulis Kantor (Tahun)						1	1.478.500,00	(Kota Palu, SULAWESI TENGAH)	PENDAPATAN ASLI DAERAH (PAD)			OPD				Dinas Perumahan, Kawasan Permukiman dan Pertanahan Provinsi Sulawesi Tengah
Belanja Perjalanan Dinas Biasa Dalam Rangka Penyelesaian Sengketa Tanah (Tahun)						1	37.541.850,00	(Kab, SULAWESI TENGAH)	PENDAPATAN ASLI DAERAH (PAD)			OPD				Dinas Perumahan, Kawasan Permukiman dan Pertanahan Provinsi Sulawesi Tengah			
2.	2.10.06	PROGRAM REDISTRIBUSI TANAH DAN GANTI KERUGIAN TANAH KELEBIHAN MAKSIMUM DAN TANAH ABSENTEE						144.580.400,00			Memperkuat Infrastruktur untuk Mendukung Pengembangan Ekonomi dan Pelayanan Dasar				900.000.000,00				

NO	KODE	URUSAN/BIDANG URUSAN/PROGRAM/KEGIATAN/ SUB KEGIATAN	INDIKATOR PROGRAM/KEGIATAN/SUB KEGIATAN	Target Akhir Periode RPJMD	REALISASI CAPAIAN RKPD TAHUN 2022	PRAKIRAAN CAPAIAN TARGET RKPD TAHUN 2023	CAPAIAN KINERJA DAN KERANGKA PENDANAAN						KELOMPOK SASARAN	PRAKIRAAN MAJU RENCANA TAHUN 2025		PERANGKAT DAERAH PENANGGUNG JAWAB
							TARGET 2024	PAGU INDIKATIF (Rp)	LOKASI	SUMBER DANA	PRIORITAS			TARGET	PAGU INDIKATIF (Rp)	
											NASIONAL	DAERAH				
1	2	3	4	5	6	7	8	9	10	11	12	13	14	15	16	17
			<i>Persentase redistribusi tanah dan ganti kerugian tanah kelebihan maksimum dan tanah absentee (%)</i>				79.29									<i>Dinas Perumahan, Kawasan Permukiman dan Pertanahan Provinsi Sulawesi Tengah</i>
	2.10.06.1.01	Penetapan Subyek dan Obyek Redistribusi Tanah Lintas Daerah Kabupaten/Kota dalam 1 (satu) Daerah Provinsi						144.580.400,00			Memperkuat Infrastruktur untuk Mendukung Pengembangan Ekonomi dan Pelayanan Dasar	Percepatan Reformasi Birokrasi			900.000.000,00	
			<i>Jumlah subjek dan objek redistribusi tanah lintas daerah Kabupaten Kota dalam satu daerah Provinsi (kabupaten/kota)</i>				13		(Kab/Kota, SULAWESI TENGAH)					13		<i>Dinas Perumahan, Kawasan Permukiman dan Pertanahan Provinsi Sulawesi Tengah</i>
	2.10.06.1.01.0002	Koordinasi Penetapan Redistribusi Tanah Objek Reforma Agraria Lintas Daerah Kabupaten/Kota						44.500.000,00			Memperkuat Infrastruktur untuk Mendukung Pengembangan Ekonomi dan Pelayanan Dasar				300.000.000,00	
			<i>Jumlah Dokumen Koordinasi Penetapan Redistribusi Tanah Objek Reforma Agraria Lintas Daerah Kabupaten/Kota (Dokumen)</i>		0.00	13	11		(Kab/Kota, SULAWESI TENGAH)					13		<i>Dinas Perumahan, Kawasan Permukiman dan Pertanahan Provinsi Sulawesi Tengah</i>
			<i>Belanja Alat/Bahan untuk Kegiatan Kantor-Alat Tulis Kantor (Tahun)</i>				1	2.000.000,00	(Kota Palu, SULAWESI TENGAH)	PENDAPATAN ASLI DAERAH (PAD)			OPD			<i>Dinas Perumahan, Kawasan Permukiman dan Pertanahan Provinsi Sulawesi Tengah</i>
			<i>Belanja Cetak (Tahun)</i>				1	2.500.000,00	(Kota Palu, SULAWESI TENGAH)	PENDAPATAN ASLI DAERAH (PAD)			OPD			<i>Dinas Perumahan, Kawasan Permukiman dan Pertanahan Provinsi Sulawesi Tengah</i>
			<i>Belanja Perjalanan Dinas Biasa [#] Dalam Daerah (Tahun)</i>				1	40.000.000,00	(KAB, SULAWESI TENGAH)	PENDAPATAN ASLI DAERAH (PAD)			OPD			<i>Dinas Perumahan, Kawasan Permukiman dan Pertanahan Provinsi Sulawesi Tengah</i>
	2.10.06.1.01.0003	Koordinasi dan Sinkronisasi Penataan Akses dalam Pemanfaatan Redistribusi Tanah Lintas Daerah Kabupaten/Kota						100.080.400,00			Memperkuat Infrastruktur untuk Mendukung Pengembangan Ekonomi dan Pelayanan Dasar				600.000.000,00	
			<i>Jumlah Berita Acara Pelaksanaan Rapat Koordinasi Penataan Akses dalam rangka Reforma Agraria. (Berita Acara)</i>		0.00	0.00	2		(Kab/Kota, SULAWESI TENGAH)					2		<i>Dinas Perumahan, Kawasan Permukiman dan Pertanahan Provinsi Sulawesi Tengah</i>
			<i>Belanja Alat/Bahan untuk Kegiatan Kantor-Alat Tulis Kantor (Tahun)</i>				1	2.000.000,00	(Kota Palu, SULAWESI TENGAH)	PENDAPATAN ASLI DAERAH (PAD)			Opd			<i>Dinas Perumahan, Kawasan Permukiman dan Pertanahan Provinsi Sulawesi Tengah</i>

NO	KODE	URUSAN/BIDANG URUSAN/PROGRAM/KEGIATAN/ SUB KEGIATAN	INDIKATOR PROGRAM/KEGIATAN/SUB KEGIATAN	Target Akhir Periode RPJMD	REALISASI CAPAIAN RKPD TAHUN 2022	PRAKIRAAN CAPAIAN TARGET RKPD TAHUN 2023	CAPAIAN KINERJA DAN KERANGKA PENDANAAN					KELOMPOK SASARAN	PRAKIRAAN MAJU RENCANA TAHUN 2025		PERANGKAT DAERAH PENANGGUNG JAWAB	
							TARGET 2024	PAGU INDIKATIF (Rp)	LOKASI	SUMBER DANA	PRIORITAS		TARGET	PAGU INDIKATIF (Rp)		
											NASIONAL					DAERAH
1	2	3	4	5	6	7	8	9	10	11	12	13	14	15	16	17
			<p><i>Belanja Perjalanan Dinas Dalam DAerah Dalam Rangka Pemanfaatan Redistribusi Tanah (Tahun)</i></p> <p><i>Belanja Alat/Bahan untuk Kegiatan Kantor- Kertas /Cover (Tahun)</i></p> <p><i>Belanja Makanan dan Minuman Rapat (Tahun)</i></p>				1	93.700.000,00	(Kab, SULAWESI TENGAH)	PENDAPATAN ASLI DAERAH (PAD)			OPD			Dinas Perumahan, Kawasan Permukiman dan Pertanahan Provinsi Sulawesi Tengah
							1	2.380.400,00	(Kota Palu, SULAWESI TENGAH)	PENDAPATAN ASLI DAERAH (PAD)			OPD			Dinas Perumahan, Kawasan Permukiman dan Pertanahan Provinsi Sulawesi Tengah
							1	2.000.000,00	(Kota Palu, SULAWESI TENGAH)	PENDAPATAN ASLI DAERAH (PAD)			OPD			Dinas Perumahan, Kawasan Permukiman dan Pertanahan Provinsi Sulawesi Tengah
3.	2.10.10	PROGRAM PENATAGUNAAN TANAH	<p><i>Persentase pengadaan tanah untuk kepentingan umum yang selesai tepat (%)</i></p> <p><i>Persentase pengadaan tanah untuk kepentingan umum yang selesai tepat (%)</i></p>				79.29	68.456.750,00			Memperkuat Infrastruktur untuk Mendukung Pengembangan Ekonomi dan Pelayanan Dasar				2.700.000.000,00	<p>Dinas Perumahan, Kawasan Permukiman dan Pertanahan Provinsi Sulawesi Tengah</p> <p>Dinas Perumahan, Kawasan Permukiman dan Pertanahan Provinsi Sulawesi Tengah</p>
	2.10.10.1.01	Perencanaan Penggunaan Tanah yang Hamparannya Lintas Daerah Kabupaten/Kota dalam 1 (satu) Daerah Provinsi						68.456.750,00			Memperkuat Infrastruktur untuk Mendukung Pengembangan Ekonomi dan Pelayanan Dasar	Percepatan Reformasi Birokrasi			2.700.000.000,00	
			<i>Dokumen perencanaan tanah yang hamparannya Lintas Daerah (Dokumen)</i>				1		(Kab/Kota, SULAWESI TENGAH)				1			Dinas Perumahan, Kawasan Permukiman dan Pertanahan Provinsi Sulawesi Tengah
	2.10.10.1.01.0001	Koordinasi dan Sinkronisasi Perencanaan Penggunaan Tanah						68.456.750,00			Memperkuat Infrastruktur untuk Mendukung Pengembangan Ekonomi dan Pelayanan Dasar				2.700.000.000,00	
			<i>Jumlah Laporan Koordinasi dan Sinkronisasi Perencanaan Penggunaan Tanah dalam 1 (Satu) Provinsi (Laporan)</i>		13	13	13		(kab/kota, SULAWESI TENGAH)				13			Dinas Perumahan, Kawasan Permukiman dan Pertanahan Provinsi Sulawesi Tengah
			<i>Belanja Alat/Bahan untuk Kegiatan Kantor- Bahan Cetak (Tahun)</i>				1	1.591.500,00	(Kota Palu, SULAWESI TENGAH)	PENDAPATAN ASLI DAERAH (PAD)			OPD			Dinas Perumahan, Kawasan Permukiman dan Pertanahan Provinsi Sulawesi Tengah

NO	KODE	URUSAN/BIDANG URUSAN/PROGRAM/KEGIATAN/ SUB KEGIATAN	INDIKATOR PROGRAM/KEGIATAN/SUB KEGIATAN	Target Akhir Periode RPJMD	REALISASI CAPAIAN RKPD TAHUN 2022	PRAKIRAAN CAPAIAN TARGET RKPD TAHUN 2023	CAPAIAN KINERJA DAN KERANGKA PENDANAAN						KELOMPOK SASARAN	PRAKIRAAN MAJU RENCANA TAHUN 2025		PERANGKAT DAERAH PENANGGUNG JAWAB
							TARGET 2024	PAGU INDIKATIF (Rp)	LOKASI	SUMBER DANA	PRIORITAS			TARGET	PAGU INDIKATIF (Rp)	
											NASIONAL	DAERAH				
1	2	3	4	5	6	7	8	9	10	11	12	13	14	15	16	17
			Belanja Perjalanan Dinas Biasa (Tahun)				1	60.000.000,00	(KAB. SULAWESI TENGAH)	PENDAPATAN ASLI DAERAH (PAD)			OPD			Dinas Perumahan, Kawasan Permukiman dan Pertanahan Provinsi Sulawesi Tengah
			Belanja Alat/Bahan untuk Kegiatan Kantor- Bahan Cetak (Tahun)				1	2.200.000,00	(Kota Palu, SULAWESI TENGAH)	PENDAPATAN ASLI DAERAH (PAD)			OPD			Dinas Perumahan, Kawasan Permukiman dan Pertanahan Provinsi Sulawesi Tengah
			Belanja Alat/Bahan untuk Kegiatan Kantor-Alat Tulis Kantor (Tahun)				1	683.100,00	(Kota Palu, SULAWESI TENGAH)	PENDAPATAN ASLI DAERAH (PAD)			OPD			Dinas Perumahan, Kawasan Permukiman dan Pertanahan Provinsi Sulawesi Tengah
			Belanja Alat/Bahan untuk Kegiatan Kantor- Bahan Cetak (Tahun)				1	1.782.150,00	(Kota Palu, SULAWESI TENGAH)	PENDAPATAN ASLI DAERAH (PAD)			OPD			Dinas Perumahan, Kawasan Permukiman dan Pertanahan Provinsi Sulawesi Tengah
			Belanja Makanan dan Minuman Rapat (Tahun)				1	2.200.000,00	(Kota Palu, SULAWESI TENGAH)	PENDAPATAN ASLI DAERAH (PAD)			OPD			Dinas Perumahan, Kawasan Permukiman dan Pertanahan Provinsi Sulawesi Tengah
	2.11	URUSAN PEMERINTAHAN BIDANG LINGKUNGAN HIDUP						13.032.572.111,18							25.448.445.000,00	
1.	2.11.01	PROGRAM PENUNJANG URUSAN PEMERINTAHAN DAERAH PROVINSI						10.643.588.111,18			Memperkuat Stabilitas Polhukhankam dan Transformasi Pelayanan Publik	Percepatan Reformasi Birokrasi			10.887.750.000,00	Dinas Lingkungan Hidup Provinsi Sulawesi Tengah UPT Laboratorium Lingkungan Hidup
	2.11.01.1.01	Perencanaan, Penganggaran, dan Evaluasi Kinerja Perangkat Daerah						55.940.000,00			Memperkuat Stabilitas Polhukhankam dan Transformasi Pelayanan Publik	Percepatan Reformasi Birokrasi			144.000.000,00	Dinas Lingkungan Hidup Provinsi Sulawesi Tengah
	2.11.01.1.01.0001	Penyusunan Dokumen Perencanaan Perangkat Daerah	Nilai SAKIP (Angka)				82		(-, KOTA PALU)					83		Dinas Lingkungan Hidup Provinsi Sulawesi Tengah
			Jumlah Dokumen Perencanaan Perangkat Daerah (Dokumen)		1.00	1.00	1.00	45.000.000,00	(Kantor Dinas Lingkungan Hidup, KOTA PALU)		Memperkuat Stabilitas Polhukhankam dan Transformasi Pelayanan Publik			1.00	100.000.000,00	Dinas Lingkungan Hidup Provinsi Sulawesi Tengah
			Barang Pakai Habis (Cetak, Makanan Minuman Rapat) (Kegiatan)				1	5.000.000,00	(Kantor Dinas Lingkungan Hidup Provinsi, KOTA PALU)	PENDAPATAN ASLI DAERAH (PAD)			OPD Provinsi yang terkait			Dinas Lingkungan Hidup Provinsi Sulawesi Tengah
			Jasa Kantor (Tenaga Ahli) (Kegiatan)				1	40.000.000,00	(Kantor DLH, KOTA PALU)	PENDAPATAN ASLI DAERAH (PAD)			Dinas Lingkungan Hidup Provinsi, Tenaga Ahli			Dinas Lingkungan Hidup Provinsi Sulawesi Tengah

NO	KODE	URUSAN/BIDANG URUSAN/PROGRAM/KEGIATAN/ SUB KEGIATAN	INDIKATOR PROGRAM/KEGIATAN/SUB KEGIATAN	Target Akhir Periode RPJMD	REALISASI CAPAIAN RKP TAHUN 2022	PRAKIRAAN CAPAIAN TARGET RKP TAHUN 2023	CAPAIAN KINERJA DAN KERANGKA PENDANAAN						KELOMPOK SASARAN	PRAKIRAAN MAJU RENCANA TAHUN 2025		PERANGKAT DAERAH PENANGGUNG JAWAB																																				
							TARGET 2024	PAGU INDIKATIF (Rp)	LOKASI	SUMBER DANA	PRIORITAS			TARGET	PAGU INDIKATIF (Rp)																																					
											NASIONAL	DAERAH																																								
1	2	3	4	5	6	7	8	9	10	11	12	13	14	15	16	17																																				
2.11.01.1.01.0002	Koordinasi dan Penyusunan Dokumen RKA- SKPD							6.040.000,00			Memperkuat Stabilitas Polhukhankam dan Transformasi Pelayanan Publik																																									
								Jumlah Dokumen RKA-SKPD dan Laporan Hasil Koordinasi Penyusunan Dokumen RKA-SKPD (Dokumen)										1.00	1.00	1.00		(Kantor Dinas Lingkungan Hidup Provinsi, KOTA PALU)							1.00			Dinas Lingkungan Hidup Provinsi Sulawesi Tengah																				
								Barang Pakai Habis (Cetak) (Kegiatan)												1	2.140.000,00	(Kantor Dinas Lingkungan Hidup, KOTA PALU)	Dana Transfer Umum-Dana Alokasi Umum				Pegawai Dinas Lingkungan Hidup						Dinas Lingkungan Hidup Provinsi Sulawesi Tengah																			
								Belanja Barang Pakai Habis (Makan Minum Rapat Asistensi RKA, Makan Minum Rapat Penyusunan RKA/DPA) (Kegiatan)												1	3.900.000,00	(Kantor DLH, Kantor BPKAD, KOTA PALU)	Dana Transfer Umum-Dana Alokasi Umum				OPD Provinsi yang terkait						Dinas Lingkungan Hidup Provinsi Sulawesi Tengah																			
								2.11.01.1.01.0006									Koordinasi dan Penyusunan Laporan Capaian Kinerja dan Ikhtisar Realisasi Kinerja SKPD							1.500.000,00			Memperkuat Stabilitas Polhukhankam dan Transformasi Pelayanan Publik																									
																								Jumlah Laporan Capaian Kinerja dan Ikhtisar Realisasi Kinerja SKPD dan Laporan Hasil Koordinasi Penyusunan Laporan Capaian Kinerja dan Ikhtisar Realisasi Kinerja SKPD (Laporan)											1	1	1		(Kantor Dinas Lingkungan Hidup Provinsi, KOTA PALU)							1				Dinas Lingkungan Hidup Provinsi Sulawesi Tengah		
																								Makanan dan Minuman Rapat Evaluasi Realisasi Anggaran (Kegiatan)													1	1.000.000,00	(Kota Palu, KOTA PALU)	Dana Transfer Umum-Dana Alokasi Umum				ASN Dinas Lingkungan Hidup						Dinas Lingkungan Hidup Provinsi Sulawesi Tengah		
																								Penggandaan, Cetak sampul dan Jilid Laporan Realisasi (Kegiatan)													1	500.000,00	(Kantor DLH Prov. Sulteng, KOTA PALU)	Dana Transfer Umum-Dana Alokasi Umum				OPD Provinsi yang terkait						Dinas Lingkungan Hidup Provinsi Sulawesi Tengah		
																								2.11.01.1.01.0007										Evaluasi Kinerja Perangkat Daerah							3.400.000,00			Memperkuat Stabilitas Polhukhankam dan Transformasi Pelayanan Publik								
Jumlah Laporan Evaluasi Kinerja Perangkat Daerah (Laporan)		1.00	1.00	1.00		(Kantor Dinas Lingkungan Hidup Provinsi, KOTA PALU)								1.00																																					Dinas Lingkungan Hidup Provinsi Sulawesi Tengah	
Penggandaan, cetak cover dan jilid Laporan Evaluasi Kinerja (Kegiatan)				1	500.000,00	(Kantor DLH Prov. Sulawesi Tengah, KOTA PALU)	PENDAPATAN ASLI DAERAH (PAD)					OPD Provinsi yang terkait																																							Dinas Lingkungan Hidup Provinsi Sulawesi Tengah	
Makan Minum Rapat Evaluasi Kinerja (Kegiatan)				1	2.900.000,00	(Kantor DLH Prov. Sulawesi Tengah, KOTA PALU)	PENDAPATAN ASLI DAERAH (PAD)					ASN Dinas Lingkungan Hidup																																							Dinas Lingkungan Hidup Provinsi Sulawesi Tengah	
2.11.01.1.02	Administrasi Keuangan Perangkat Daerah								8.480.572.111,18			Memperkuat Stabilitas Polhukhankam dan Transformasi Pelayanan Publik	Percepatan Reformasi Birokrasi																																							
								Persentase Realisasi Keuangan (%)											95		(-, SULAWESI TENGAH)								96				Dinas Lingkungan Hidup Provinsi Sulawesi Tengah																			
								Persentase Realisasi Keuangan (%)											95		(-, KOTA PALU)								96																							UPT Laboratorium Lingkungan Hidup

NO	KODE	URUSAN/BIDANG URUSAN/PROGRAM/KEGIATAN/ SUB KEGIATAN	INDIKATOR PROGRAM/KEGIATAN/SUB KEGIATAN	Target Akhir Periode RPJMD	REALISASI CAPAIAN RKP TAHUN 2022	PRAKIRAAN CAPAIAN TARGET RKP TAHUN 2023	CAPAIAN KINERJA DAN KERANGKA PENDANAAN						KELOMPOK SASARAN	PRAKIRAAN MAJU RENCANA TAHUN 2025		PERANGKAT DAERAH PENANGGUNG JAWAB		
							TARGET 2024	PAGU INDIKATIF (Rp)	LOKASI	SUMBER DANA	PRIORITAS			TARGET	PAGU INDIKATIF (Rp)			
											NASIONAL	DAERAH						
1	2	3	4	5	6	7	8	9	10	11	12	13	14	15	16	17		
2.11.01.1.02.0001		Penyediaan Gaji dan Tunjangan ASN						7.012.572.111,18			Memperkuat Stabilitas Polhukhankam dan Transformasi Pelayanan Publik							
			Jumlah Orang yang Menerima Gaji dan Tunjangan ASN (Orang/ Bulan)		0	0												Dinas Lingkungan Hidup Provinsi Sulawesi Tengah
2.11.01.1.02.0002		Penyediaan Administrasi Pelaksanaan Tugas ASN	Gaji, Tunjangan ASN dan Tambahan Penghasilan ASN (Kegiatan)				1	7.012.572.111,18	(Kantor DLH Provinsi Sulawesi Tengah, KOTA PALU)	Dana Transfer Umum-Dana Alokasi Umum			Pegawai Dinas Lingkungan Hidup			Dinas Lingkungan Hidup Provinsi Sulawesi Tengah		
			Jumlah Dokumen Hasil Penyediaan Administrasi Pelaksanaan Tugas ASN (Dokumen)		0.00	0.00			1.448.000.000,00			Memperkuat Stabilitas Polhukhankam dan Transformasi Pelayanan Publik		0.00	4.300.000.000,00		Dinas Lingkungan Hidup Provinsi Sulawesi Tengah	
2.11.01.1.02.0005		Koordinasi dan Penyusunan Laporan Keuangan Akhir Tahun SKPD	Jasa Kantor (Honorarium Tim Pelaksana Kegiatan) (Kegiatan)				1	18.000.000,00	(Jl. Dr. Suharso No. 14, KOTA PALU)	PENDAPATAN ASLI DAERAH (PAD)			Pegawai Non ASN Dinas Lingkungan Hidup			Dinas Lingkungan Hidup Provinsi Sulawesi Tengah		
			Jasa Kantor (Jasa Tenaga Pelayanan Umum) (Kegiatan)				1	792.600.000,00	(Jl. Dr. Suharso No. 14, KOTA PALU)	PENDAPATAN ASLI DAERAH (PAD)			Pegawai Non ASN Dinas Lingkungan Hidup			Dinas Lingkungan Hidup Provinsi Sulawesi Tengah		
			asa Kantor (Honorarium Tambahan Penghasilan berdasarkan Pertimbangan Objektif Lainnya ASN) (Kegiatan)				1	186.200.000,00	(Jl. Dr. Suharso No. 14, KOTA PALU)	PENDAPATAN ASLI DAERAH (PAD)			Pegawai Dinas Lingkungan Hidup			Dinas Lingkungan Hidup Provinsi Sulawesi Tengah		
			Jasa Kantor (Jasa Tenaga Keamanan) (Kegiatan)				1	72.000.000,00	(Jl. Dr. Suharso No. 14, KOTA PALU)	PENDAPATAN ASLI DAERAH (PAD)			Pegawai Non ASN Dinas Lingkungan Hidup			Dinas Lingkungan Hidup Provinsi Sulawesi Tengah		
			Jumlah Dokumen Hasil Penyediaan Administrasi Pelaksanaan Tugas ASN (Dokumen)															UPT Laboratorium Lingkungan Hidup
			Administrasi, Keuangan dan Operator Komputer (Kegiatan)				1	134.400.000,00	(Jl. Dr. Suharso, KOTA PALU)	PENDAPATAN ASLI DAERAH (PAD)			Pegawai Non ASN					UPT Laboratorium Lingkungan Hidup
			Satpam / Penjaga Kantor (Kegiatan)				1	32.400.000,00	(Jl. Dr. Suharso, KOTA PALU)	PENDAPATAN ASLI DAERAH (PAD)			Pegawai Non ASN					UPT Laboratorium Lingkungan Hidup
			Petugas Kebersihan (Kegiatan)				1	32.400.000,00	(Jl. Dr. Suharso, KOTA PALU)	PENDAPATAN ASLI DAERAH (PAD)			Pegawai Non ASN					UPT Laboratorium Lingkungan Hidup
			Analisis Laboratorium (Kegiatan)				1	180.000.000,00	(J. Dr. Suharso, KOTA PALU)	PENDAPATAN ASLI DAERAH (PAD)			Pegawai Non ASN					UPT Laboratorium Lingkungan Hidup
2.11.01.1.02.0005		Koordinasi dan Penyusunan Laporan Keuangan Akhir Tahun SKPD						20.000.000,00			Memperkuat Stabilitas Polhukhankam dan Transformasi Pelayanan Publik							
			Jumlah Laporan Keuangan Akhir Tahun SKPD dan Laporan Hasil Koordinasi Penyusunan Laporan Keuangan Akhir Tahun SKPD (Laporan)		1	1	1			(Kota Palu, SULAWESI TENGAH)				1	23.000.000,00		Dinas Lingkungan Hidup Provinsi Sulawesi Tengah	

NO	KODE	URUSAN/BIDANG URUSAN/PROGRAM/KEGIATAN/ SUB KEGIATAN	INDIKATOR PROGRAM/KEGIATAN/SUB KEGIATAN	Target Akhir Periode RPJMD	REALISASI CAPAIAN RKPD TAHUN 2022	PRAKIRAAN CAPAIAN TARGET RKPD TAHUN 2023	CAPAIAN KINERJA DAN KERANGKA PENDANAAN						KELOMPOK SASARAN	PRAKIRAAN MAJU RENCANA TAHUN 2025		PERANGKAT DAERAH PENANGGUNG JAWAB
							TARGET 2024	PAGU INDIKATIF (Rp)	LOKASI	SUMBER DANA	PRIORITAS			TARGET	PAGU INDIKATIF (Rp)	
											NASIONAL	DAERAH				
1	2	3	4	5	6	7	8	9	10	11	12	13	14	15	16	17
			<i>Belanja Jasa Kantor (Tenaga Ahli) Penyusunan Laporan Keuangan (Kegiatan)</i>				1	20.000.000,00	(Kota Palu, SULAWESI TENGAH)	Dana Transfer Umum-Dana Alokasi Umum			Dinas LH, OPD Provinsi yang terkait			Dinas Lingkungan Hidup Provinsi Sulawesi Tengah
	2.11.01.1.03	Administrasi Barang Milik Daerah pada Perangkat Daerah						14.050.000,00			Memperkuat Stabilitas Polhukhankam dan Transformasi Pelayanan Publik	Percepatan Reformasi Birokrasi			35.000.000,00	
			<i>Jumlah Laporan Pengelolaan Barang Milik Daerah (Laporan)</i>				1		(Kota Palu, SULAWESI TENGAH)					1		Dinas Lingkungan Hidup Provinsi Sulawesi Tengah
	2.11.01.1.03.0005	Rekonsiliasi dan Penyusunan Laporan Barang Milik Daerah pada SKPD						14.050.000,00			Memperkuat Stabilitas Polhukhankam dan Transformasi Pelayanan Publik				35.000.000,00	
			<i>Jumlah Laporan Rekonsiliasi dan Penyusunan Laporan Barang Milik Daerah pada SKPD (Laporan)</i>		0.00	0.00								0.00		Dinas Lingkungan Hidup Provinsi Sulawesi Tengah
			<i>Perjalanan dalam rangka Rekonsiliasi dan Penyusunan Laporan Barang Milik Daerah pada SKPD (Laporan)</i>				1	14.050.000,00	(Poso dan Kabupaten Lainnya, SULAWESI TENGAH)	PENDAPATAN ASLI DAERAH (PAD)			Pengelola Barang Milik Daerah			Dinas Lingkungan Hidup Provinsi Sulawesi Tengah
	2.11.01.1.05	Administrasi Kepegawaian Perangkat Daerah						8.161.000,00			Memperkuat Stabilitas Polhukhankam dan Transformasi Pelayanan Publik	Percepatan Reformasi Birokrasi			20.000.000,00	
			<i>Indeks Kepuasan Masyarakat (Indeks)</i>				88.50		(-, SULAWESI TENGAH)					89		Dinas Lingkungan Hidup Provinsi Sulawesi Tengah
	2.11.01.1.05.0002	Pengadaan Pakaian Dinas Beserta Atribut Kelengkapannya						561.000,00			Memperkuat Stabilitas Polhukhankam dan Transformasi Pelayanan Publik				-	
			<i>Jumlah Paket Pakaian Dinas Beserta Atribut Kelengkapan (Paket)</i>		0	0										Dinas Lingkungan Hidup Provinsi Sulawesi Tengah
			<i>Belanja Barang Pakai Habis (Belanja PDH) (Kegiatan)</i>				1	561.000,00	(Kota Palu, SULAWESI TENGAH)	Dana Transfer Umum-Dana Alokasi Umum			Pegawai DLH			Dinas Lingkungan Hidup Provinsi Sulawesi Tengah
	2.11.01.1.05.0004	Koordinasi dan Pelaksanaan Sistem Informasi Kepegawaian						500.000,00			Memperkuat Stabilitas Polhukhankam dan Transformasi Pelayanan Publik				-	
			<i>Jumlah Dokumen Hasil Koordinasi dan Pelaksanaan Sistem Informasi Kepegawaian (Dokumen)</i>		0	0										Dinas Lingkungan Hidup Provinsi Sulawesi Tengah
			<i>Belanja Barang Pakai Habis (ATK, Cetak, Makanan Minuman Rapat, dll) (Kegiatan)</i>				1	500.000,00	(Kota Palu, SULAWESI TENGAH)	Dana Transfer Umum-Dana Alokasi Umum			Pegawai DLH			Dinas Lingkungan Hidup Provinsi Sulawesi Tengah

NO	KODE	URUSAN/BIDANG URUSAN/PROGRAM/KEGIATAN/ SUB KEGIATAN	INDIKATOR PROGRAM/KEGIATAN/SUB KEGIATAN	Target Akhir Periode RPJMD	REALISASI CAPAIAN RKPD TAHUN 2022	PRAKIRAAN CAPAIAN TARGET RKPD TAHUN 2023	CAPAIAN KINERJA DAN KERANGKA PENDANAAN						KELOMPOK SASARAN	PRAKIRAAN MAJU RENCANA TAHUN 2025		PERANGKAT DAERAH PENANGGUNG JAWAB	
							TARGET 2024	PAGU INDIKATIF (Rp)	LOKASI	SUMBER DANA	PRIORITAS			TARGET	PAGU INDIKATIF (Rp)		
											NASIONAL	DAERAH					
1	2	3	4	5	6	7	8	9	10	11	12	13	14	15	16	17	
2.11.01.1.05.0005	Monitoring, Evaluasi, dan Penilaian Kinerja Pegawai	Jumlah Dokumen Monitoring, Evaluasi, dan Penilaian Kinerja Pegawai (Dokumen)	0	0				500.000,00			Memperkuat Stabilitas Polhukhankam dan Transformasi Pelayanan Publik		Pegawai DLH			Dinas Lingkungan Hidup Provinsi Sulawesi Tengah	
			Belanja Barang Pakai Habis (ATK, Cetak, Makanan Minuman Rapat, dll) (Kegiatan)			1	500.000,00	(Kota Palu, SULAWESI TENGAH)	Dana Transfer Umum-Dana Alokasi Umum								
2.11.01.1.05.0010	Sosialisasi Peraturan Perundang-Undangan	Jumlah Orang yang Mengikuti Sosialisasi Peraturan Perundang-Undangan (Orang)	0.00	0.00				6.600.000,00	(Kota Palu, SULAWESI TENGAH)		Memperkuat Stabilitas Polhukhankam dan Transformasi Pelayanan Publik		Pegawai Dinas Lingkungan Hidup	0.00	20.000.000,00	Dinas Lingkungan Hidup Provinsi Sulawesi Tengah	
			Jasa Kantor (Honorarium) (Kegiatan)			1	2.700.000,00	(Kota Palu, KOTA PALU)	PENDAPATAN ASLI DAERAH (PAD)								Dinas Lingkungan Hidup Provinsi Sulawesi Tengah
			Barang Pakai Habis (ATK, Cetak, Makanan Minuman Rapat, dll) (Kegiatan)			1	3.900.000,00	(Kota Palu, KOTA PALU)	PENDAPATAN ASLI DAERAH (PAD)								Pegawai Dinas Lingkungan Hidup
2.11.01.1.06	Administrasi Umum Perangkat Daerah	Jumlah Laporan Penyediaan Barang dan Jasa (Laporan)						457.169.870,00			Memperkuat Stabilitas Polhukhankam dan Transformasi Pelayanan Publik	Percepatan Reformasi Birokrasi			2.467.000.000,00	Dinas Lingkungan Hidup Provinsi Sulawesi Tengah	
			Jumlah Laporan Penyediaan Barang dan Jasa (Laporan)			1		(-, SULAWESI TENGAH)									1
2.11.01.1.06.0001	Penyediaan Komponen Instalasi Listrik/Penerangan Bangunan Kantor	Jumlah Paket Komponen Instalasi Listrik/Penerangan Bangunan Kantor yang Disediakan (Paket)	1	1				5.717.495,00	(SULAWESI TENGAH)		Memperkuat Stabilitas Polhukhankam dan Transformasi Pelayanan Publik		Kantor DLH Provinsi	1	7.000.000,00	Dinas Lingkungan Hidup Provinsi Sulawesi Tengah	
			Barang Pakai Habis (ATK, Cetak, Makanan Minuman Rapat, dll) (Kegiatan)			1	5.717.495,00	(Jl. Dr. Suharso No. 14, KOTA PALU)	PENDAPATAN ASLI DAERAH (PAD)								Dinas Lingkungan Hidup Provinsi Sulawesi Tengah
2.11.01.1.06.0002	Penyediaan Peralatan dan Perlengkapan Kantor	Jumlah Paket Peralatan dan Perlengkapan Kantor yang Disediakan (Paket)	1.00	1.00				261.608.151,00	(-, KOTA PALU)		Memperkuat Stabilitas Polhukhankam dan Transformasi Pelayanan Publik			4.00	1.335.000.000,00	Dinas Lingkungan Hidup Provinsi Sulawesi Tengah	
					3.00												

NO	KODE	URUSAN/BIDANG URUSAN/PROGRAM/KEGIATAN/ SUB KEGIATAN	INDIKATOR PROGRAM/KEGIATAN/SUB KEGIATAN	Target Akhir Periode RPJMD	REALISASI CAPAIAN RKP TAHUN 2022	PRAKIRAAN CAPAIAN TARGET RKP TAHUN 2023	CAPAIAN KINERJA DAN KERANGKA PENDANAAN						KELOMPOK SASARAN	PRAKIRAAN MAJU RENCANA TAHUN 2025		PERANGKAT DAERAH PENANGGUNG JAWAB		
							TARGET 2024	PAGU INDIKATIF (Rp)	LOKASI	SUMBER DANA	PRIORITAS			TARGET	PAGU INDIKATIF (Rp)			
											NASIONAL	DAERAH						
1	2	3	4	5	6	7	8	9	10	11	12	13	14	15	16	17		
2.11.01.1.06.0005			Barang Pakai Habis (ATK, Cetak, Makanan Minuman Rapat, dll) (Kegiatan)				1	109.101.921,00	(Jl. Dr. Suharso No. 14, KOTA PALU)	PENDAPATAN ASLI DAERAH (PAD)			Kantor DLH	9		Dinas Lingkungan Hidup Provinsi Sulawesi Tengah		
			Jumlah Paket Peralatan dan Perlengkapan Kantor yang Disediakan (Paket)		6	7	8		(-, SULAWESI TENGAH)								UPT Laboratorium Lingkungan Hidup	
			Alat Tulis Kantor (Paket)				1	25.089.450,00	(Kota Palu, Semua Kecamatan, Semua Kelurahan, KOTA PALU)	Dana Transfer Umum-Dana Alokasi Umum						Peralatan dan Perlengkapan Kantor	UPT Laboratorium Lingkungan Hidup	
			Alat/Bahan untuk Kegiatan Kantor Lainnya (Paket)				1	14.380.180,00	(Kota Palu, Semua Kecamatan, Semua Kelurahan, KOTA PALU)	Dana Transfer Umum-Dana Alokasi Umum						Peralatan dan Perlengkapan Kantor	UPT Laboratorium Lingkungan Hidup	
			Kertas dan Cover (Paket)				1	28.715.600,00	(Kota Palu, Semua Kecamatan, Semua Kelurahan, KOTA PALU)	Dana Transfer Umum-Dana Alokasi Umum						Peralatan dan Perlengkapan Kantor	UPT Laboratorium Lingkungan Hidup	
			Bahan Kimia (Paket)				1	50.000.000,00	(Kota Palu, Semua Kecamatan, Semua Kelurahan, KOTA PALU)	Dana Transfer Umum-Dana Alokasi Umum						Peralatan dan Perlengkapan Kantor	UPT Laboratorium Lingkungan Hidup	
			Bahan Komputer (Paket)				1	891.000,00	(Kota Palu, Semua Kecamatan, Semua Kelurahan, KOTA PALU)	Dana Transfer Umum-Dana Alokasi Umum						Peralatan dan Perlengkapan Kantor	UPT Laboratorium Lingkungan Hidup	
			Bahan Lainnya (Paket)				1	20.000.000,00	(Kota Palu, KOTA PALU)	Dana Transfer Umum-Dana Alokasi Umum						Peralatan dan Perlengkapan Kantor	UPT Laboratorium Lingkungan Hidup	
			Alat Listrik (Paket)				1	3.430.000,00	(Kota Palu, Semua Kecamatan, Semua Kelurahan, KOTA PALU)	Dana Transfer Umum-Dana Alokasi Umum						Peralatan dan Perlengkapan Kantor	UPT Laboratorium Lingkungan Hidup	
			Suku Cadang Alat Laboratorium (Paket)				1	10.000.000,00	(Kota Palu, Semua Kecamatan, Semua Kelurahan, KOTA PALU)	Dana Transfer Umum-Dana Alokasi Umum						Peralatan dan Perlengkapan Kantor	UPT Laboratorium Lingkungan Hidup	
2.11.01.1.06.0006		Penyediaan Barang Cetak dan Penggandaan						40.463.250,00			Memperkuat Stabilitas Polhukhankam dan Transformasi Pelayanan Publik			1	55.000.000,00	Dinas Lingkungan Hidup Provinsi Sulawesi Tengah		
			Jumlah Paket Barang Cetak dan Penggandaan yang Disediakan (Paket)		1	1	1		(-, KOTA PALU)									
			Barang Pakai Habis (ATK, Cetak, Makanan Minuman Rapat, dll) (Kegiatan)				1	18.985.250,00	(Jl. Dr. Suharso No. 14, KOTA PALU)	PENDAPATAN ASLI DAERAH (PAD)			Kantor DLH					Dinas Lingkungan Hidup Provinsi Sulawesi Tengah
			Jumlah Paket Barang Cetak dan Penggandaan yang Disediakan (Paket)		1	1	1		(-, SULAWESI TENGAH)									UPT Laboratorium Lingkungan Hidup
2.11.01.1.06.0006		Penyediaan Bahan Bacaan dan Peraturan Perundang-Undangan	Penyediaan Barang Cetak dan Penggandaan (Paket)				1	21.478.000,00	(Kota Palu, Semua Kecamatan, Semua Kelurahan, KOTA PALU)	PENDAPATAN ASLI DAERAH (PAD)			Peralatan dan Perlengkapan Kantor			UPT Laboratorium Lingkungan Hidup		
									16.800.000,00			Memperkuat Stabilitas Polhukhankam dan Transformasi Pelayanan Publik			20.000.000,00			

NO	KODE	URUSAN/BIDANG URUSAN/PROGRAM/KEGIATAN/ SUB KEGIATAN	INDIKATOR PROGRAM/KEGIATAN/SUB KEGIATAN	Target Akhir Periode RPJMD	REALISASI CAPAIAN RKPD TAHUN 2022	PRAKIRAAN CAPAIAN TARGET RKPD TAHUN 2023	CAPAIAN KINERJA DAN KERANGKA PENDANAAN						KELOMPOK SASARAN	PRAKIRAAN MAJU RENCANA TAHUN 2025		PERANGKAT DAERAH PENANGGUNG JAWAB				
							TARGET 2024	PAGU INDIKATIF (Rp)	LOKASI	SUMBER DANA	PRIORITAS			TARGET	PAGU INDIKATIF (Rp)					
											NASIONAL	DAERAH								
1	2	3	4	5	6	7	8	9	10	11	12	13	14	15	16	17				
2.11.01.1.06.0009	Penyelenggaraan Rapat Koordinasi dan Konsultasi SKPD	Jumlah Dokumen Bahan Bacaan dan Peraturan Perundang-Undangan yang Disediakan (Dokumen)		48	48	48			(-, KOTA PALU)					Kantor DLH	60	1.050.000.000,00	Dinas Lingkungan Hidup Provinsi Sulawesi Tengah			
		Jasa Kantor (Langganan Surat Kabar) (Kegiatan)				1	16.800.000,00	(Jl. Dr. Suharso No. 14, KOTA PALU)	PENDAPATAN ASLI DAERAH (PAD)										Dinas Lingkungan Hidup Provinsi Sulawesi Tengah	
		Jumlah Laporan Penyelenggaraan Rapat Koordinasi dan Konsultasi SKPD (Laporan)		1	1	1		132.580.974,00	(Kota Palu, Kab/Kota Se Provinsi Sulawesi Tengah, Jakarta/Provinsi Lainnya, SULAWESI TENGAH)			Memperkuat Stabilitas Polhukhankam dan Transformasi Pelayanan Publik			2				Dinas Lingkungan Hidup Provinsi Sulawesi Tengah	
		Perjalanan Dinas Dalam Rangka Rapat/Koordinasi dan Konsultasi/Seminar/Bimtek/Rapat/Koordinasi Teknis di Jakarta/Provinsi Lainnya (Kegiatan)				1	110.389.000,00	(Kota Palu, Jakarta/Prov. Lainnya, SULAWESI TENGAH)	PENDAPATAN ASLI DAERAH (PAD)								KLHK, Kementerian yang terkait			Dinas Lingkungan Hidup Provinsi Sulawesi Tengah
		Perjalanan Dinas Dalam Rangka Korpri (Kegiatan)				1	8.940.000,00	(1 Kabupaten, SULAWESI TENGAH)	PENDAPATAN ASLI DAERAH (PAD)								OPD Provinsi Terkait			Dinas Lingkungan Hidup Provinsi Sulawesi Tengah
		Belanja Barang Pakai Habis (ATK, Cetak, Makanan Minuman Rapat, dll) (Kegiatan)				1	13.251.974,00	(Kota Palu, SULAWESI TENGAH)	Dana Transfer Umum-Dana Alokasi Umum					Pegawai DLH, OPD yang Terkait			Dinas Lingkungan Hidup Provinsi Sulawesi Tengah			
2.11.01.1.07	Pengadaan Barang Milik Daerah Penunjang Urusan Pemerintah Daerah	Jumlah Laporan Penyediaan Barang Milik Daerah Penunjang Urusan Pemerintah Daerah (Laporan)				1		50.115.770,00			Memperkuat Stabilitas Polhukhankam dan Transformasi Pelayanan Publik	Percepatan Reformasi Birokrasi		1	1.060.750.000,00	Dinas Lingkungan Hidup Provinsi Sulawesi Tengah				
		Jumlah Laporan Penyediaan Barang Milik Daerah Penunjang Urusan Pemerintah Daerah (Laporan)				1			(-, KOTA PALU)					1			UPT Laboratorium Lingkungan Hidup			
2.11.01.1.07.0005	Pengadaan Mebel	Jumlah Paket Mebel yang Disediakan (Paket)		1	1	1		25.715.770,00			Memperkuat Stabilitas Polhukhankam dan Transformasi Pelayanan Publik			1	55.000.000,00	Dinas Lingkungan Hidup Provinsi Sulawesi Tengah				
		Belanja Modal (Kegiatan)				1	1.200.000,00	(Kota Palu, SULAWESI TENGAH)	Dana Transfer Umum-Dana Alokasi Umum					Barang Milik Daerah				Dinas Lingkungan Hidup Provinsi Sulawesi Tengah		
		Jumlah Paket Mebel yang Disediakan (Paket)		1	2	2			(-, KOTA PALU)					2				UPT Laboratorium Lingkungan Hidup		

NO	KODE	URUSAN/BIDANG URUSAN/PROGRAM/KEGIATAN/ SUB KEGIATAN	INDIKATOR PROGRAM/KEGIATAN/SUB KEGIATAN	Target Akhir Periode RPJMD	REALISASI CAPAIAN RKPD TAHUN 2022	PRAKIRAAN CAPAIAN TARGET RKPD TAHUN 2023	CAPAIAN KINERJA DAN KERANGKA PENDANAAN					KELOMPOK SASARAN	PRAKIRAAN MAJU RENCANA TAHUN 2025		PERANGKAT DAERAH PENANGGUNG JAWAB		
							TARGET 2024	PAGU INDIKATIF (Rp)	LOKASI	SUMBER DANA	PRIORITAS		TARGET	PAGU INDIKATIF (Rp)			
											NASIONAL					DAERAH	
1	2	3	4	5	6	7	8	9	10	11	12	13	14	15	16	17	
2.11.01.1.07.0006	Pengadaan Peralatan dan Mesin Lainnya	Alat Penyimpan Barang (Paket)					2	24.515.770,00	(Kota Palu, Semua Kecamatan, Semua Kelurahan, KOTA PALU)	Dana Transfer Umum-Dana Alokasi Umum			Barang Milik Daerah			UPT Laboratorium Lingkungan Hidup	
		Jumlah Unit Peralatan dan Mesin Lainnya yang Disediakan (Unit)						24.400.000,00			Memperkuat Stabilitas Polhukhankam dan Transformasi Pelayanan Publik				1.005.750.000,00		
		Belanja Modal (Unit)				3	2	1		(Kota Palu, SULAWESI TENGAH)				Barang Milik Daerah	5		Dinas Lingkungan Hidup Provinsi Sulawesi Tengah
		Jumlah Unit Peralatan dan Mesin Lainnya yang Disediakan (Unit)							2.500.000,00	(Kota Palu, SULAWESI TENGAH)	Dana Transfer Umum-Dana Alokasi Umum				10		Dinas Lingkungan Hidup Provinsi Sulawesi Tengah
		Pengadaan Peralatan dan Mesin Lainnya (Unit)					4	5	2		(-, KOTA PALU)						UPT Laboratorium Lingkungan Hidup
2.11.01.1.08	Penyediaan Jasa Penunjang Urusan Pemerintahan Daerah							250.939.360,00			Memperkuat Stabilitas Polhukhankam dan Transformasi Pelayanan Publik	Percepatan Reformasi Birokrasi			623.000.000,00		
		Jumlah Laporan Penyediaan Jasa Penunjang Urusan Pemerintahan Daerah (Laporan)						1		(-, SULAWESI TENGAH)					1		Dinas Lingkungan Hidup Provinsi Sulawesi Tengah
		Jumlah Laporan Penyediaan Jasa Penunjang Urusan Pemerintahan Daerah (Laporan)							1		(-, KOTA PALU)				1		UPT Laboratorium Lingkungan Hidup
		Jumlah Laporan Penyediaan Jasa Komunikasi, Sumber Daya Air dan Listrik							231.849.360,00			Memperkuat Stabilitas Polhukhankam dan Transformasi Pelayanan Publik				413.000.000,00	
		Jumlah Laporan Penyediaan Jasa Komunikasi, Sumber Daya Air dan Listrik yang Disediakan (Laporan)					1	1	1		(Kota Palu, SULAWESI TENGAH)				1		Dinas Lingkungan Hidup Provinsi Sulawesi Tengah
2.11.01.1.08.0002	Penyediaan Jasa Komunikasi, Sumber Daya Air dan Listrik	Jasa Kantor (Tagihan Telpon, Listrik) (Laporan)					1	130.929.360,00	(Kota Palu, KOTA PALU)	PENDAPATAN ASLI DAERAH (PAD)			Kantor DLH			Dinas Lingkungan Hidup Provinsi Sulawesi Tengah	
		Jumlah Laporan Penyediaan Jasa Komunikasi, Sumber Daya Air dan Listrik yang Disediakan (Laporan)						1						1		UPT Laboratorium Lingkungan Hidup	
		Listrik (Laporan)						1	84.120.000,00	(Kota Palu, Semua Kecamatan, Semua Kelurahan, KOTA PALU)	Dana Transfer Umum-Dana Alokasi Umum			Kantor UPT Laboratorium Lingkungan Hidup			UPT Laboratorium Lingkungan Hidup
		Jurnal/Surat Kabar/Majalah (Laporan)						1	16.800.000,00	(Kota Palu, Semua Kecamatan, Semua Kelurahan, KOTA PALU)	Dana Transfer Umum-Dana Alokasi Umum			Kantor			UPT Laboratorium Lingkungan Hidup
		Jumlah Laporan Penyediaan Jasa Komunikasi, Sumber Daya Air dan Listrik yang Disediakan (Laporan)					1	1	1						1		UPT Laboratorium Lingkungan Hidup

NO	KODE	URUSAN/BIDANG URUSAN/PROGRAM/KEGIATAN/ SUB KEGIATAN	INDIKATOR PROGRAM/KEGIATAN/SUB KEGIATAN	Target Akhir Periode RPJMD	REALISASI CAPAIAN RKP TAHUN 2022	PRAKIRAAN CAPAIAN TARGET RKP TAHUN 2023	CAPAIAN KINERJA DAN KERANGKA PENDANAAN						KELOMPOK SASARAN	PRAKIRAAN MAJU RENCANA TAHUN 2025		PERANGKAT DAERAH PENANGGUNG JAWAB	
							TARGET 2024	PAGU INDIKATIF (Rp)	LOKASI	SUMBER DANA	PRIORITAS			TARGET	PAGU INDIKATIF (Rp)		
											NASIONAL	DAERAH					
1	2	3	4	5	6	7	8	9	10	11	12	13	14	15	16	17	
2.11.01.1.08.0004	Penyediaan Jasa Pelayanan Umum Kantor							19.090.000,00			Memperkuat Stabilitas Polhukhankam dan Transformasi Pelayanan Publik				210.000.000,00		
		Jumlah Laporan Penyediaan Jasa Pelayanan Umum Kantor yang Disediakan (Laporan)			1	1	1		(Kota Palu, SULAWESI TENGAH)					1		Dinas Lingkungan Hidup Provinsi Sulawesi Tengah	
		Barang Pakai Habis (ATK, Cetak, Makanan Minuman Rapat, dll) (Kegiatan)					1	7.590.000,00	(Kota Palu, KOTA PALU)	PENDAPATAN ASLI DAERAH (PAD)		Kantor DLH				Dinas Lingkungan Hidup Provinsi Sulawesi Tengah	
		Iuran Jaminan/Asuransi (Kegiatan)					1	9.000.000,00	(Jl. Dr. Suharso No. 14, KOTA PALU)	PENDAPATAN ASLI DAERAH (PAD)		Kantor DLH				Dinas Lingkungan Hidup Provinsi Sulawesi Tengah	
		Jasa Kantor (Jasa Iklan/Reklame) (Kegiatan)				1	2.500.000,00	(Jl. Dr. Suharso No. 14, KOTA PALU)	PENDAPATAN ASLI DAERAH (PAD)		Kantor DLH				Dinas Lingkungan Hidup Provinsi Sulawesi Tengah		
2.11.01.1.09	Pemeliharaan Barang Milik Daerah Penunjang Urusan Pemerintahan Daerah							1.326.640.000,00			Memperkuat Stabilitas Polhukhankam dan Transformasi Pelayanan Publik	Percepatan Reformasi Birokrasi			2.215.000.000,00		
		Jumlah Laporan Pemeliharaan Barang Milik Daerah Penunjang Urusan Pemerintahan Daerah (Laporan)					1		(-, KOTA PALU)					1		UPT Laboratorium Lingkungan Hidup	
		Jumlah Laporan Pemeliharaan Barang Milik Daerah Penunjang Urusan Pemerintahan Daerah (Laporan)					1		(-, SULAWESI TENGAH)					1		Dinas Lingkungan Hidup Provinsi Sulawesi Tengah	
2.11.01.1.09.0001	Penyediaan Jasa Pemeliharaan, Biaya Pemeliharaan dan Pajak Kendaraan Perorangan Dinas atau Kendaraan Dinas Jabatan							260.050.000,00			Memperkuat Stabilitas Polhukhankam dan Transformasi Pelayanan Publik				700.000.000,00		
		Jumlah Kendaraan Perorangan Dinas atau Kendaraan Dinas Jabatan yang Dipelihara dan Dibayarkan Pajaknya (Unit)			22	22	22		(Kota Palu, SULAWESI TENGAH)					22		Dinas Lingkungan Hidup Provinsi Sulawesi Tengah	
		Barang Pakai Habis (Bahan Bakar dan Pelumas) (Kegiatan)					1	50.000.000,00	(Jl. Dr. Suharso No. 14, KOTA PALU)	PENDAPATAN ASLI DAERAH (PAD)		Pegawai DLH				Dinas Lingkungan Hidup Provinsi Sulawesi Tengah	
		Pemeliharaan (Unit)					22	145.550.000,00	(J. Dr. Suharso No. 14, KOTA PALU)	PENDAPATAN ASLI DAERAH (PAD)		Kendaraan Dinas				Dinas Lingkungan Hidup Provinsi Sulawesi Tengah	
		Jumlah Kendaraan Perorangan Dinas atau Kendaraan Dinas Jabatan yang Dipelihara dan Dibayarkan Pajaknya (Unit)			1	1	1		(-, KOTA PALU)						1		UPT Laboratorium Lingkungan Hidup
		Kendaraan Bermotor Penumpang (Unit)					2	28.000.000,00	(Kota Palu, Semua Kecamatan, Semua Kelurahan, KOTA PALU)	Dana Transfer Umum-Dana Alokasi Umum		Barang Milik Daerah					UPT Laboratorium Lingkungan Hidup
		Bahan Bakar dan Pelumas (Laporan)				1	35.000.000,00	(Kota Palu, Semua Kecamatan, Semua Kelurahan, KOTA PALU)	Dana Transfer Umum-Dana Alokasi Umum		Barang Milik Daerah					UPT Laboratorium Lingkungan Hidup	

NO	KODE	URUSAN/BIDANG URUSAN/PROGRAM/KEGIATAN/ SUB KEGIATAN	INDIKATOR PROGRAM/KEGIATAN/SUB KEGIATAN	Target Akhir Periode RPJMD	REALISASI CAPAIAN RKPD TAHUN 2022	PRAKIRAAN CAPAIAN TARGET RKPD TAHUN 2023	CAPAIAN KINERJA DAN KERANGKA PENDANAAN						KELOMPOK SASARAN	PRAKIRAAN MAJU RENCANA TAHUN 2025		PERANGKAT DAERAH PENANGGUNG JAWAB			
							TARGET 2024	PAGU INDIKATIF (Rp)	LOKASI	SUMBER DANA	PRIORITAS			TARGET	PAGU INDIKATIF (Rp)				
											NASIONAL	DAERAH							
1	2	3	4	5	6	7	8	9	10	11	12	13	14	15	16	17			
	2.11.01.1.09.0006	Pemeliharaan Peralatan dan Mesin Lainnya	Kendaraan Bermotor Roda Dua (Unit)				1	1.500.000,00	(Kota Palu, Semua Kecamatan, Semua Kelurahan, KOTA PALU)	Dana Transfer Umum-Dana Alokasi Umum PALU			Barang Milik Daerah			UPT Laboratorium Lingkungan Hidup			
			Jumlah Peralatan dan Mesin Lainnya yang Dipelihara (Unit)		45,00	48,00	48,00		53.590.000,00	(Kota Palu, SULAWESI TENGAH)		Memperkuat Stabilitas Polhukhankam dan Transformasi Pelayanan Publik			55,00	315.000.000,00	Dinas Lingkungan Hidup Provinsi Sulawesi Tengah		
			Pemeliharaan peralatan dan Mesin Lainnya (Unit)				48		43.030.000,00	(Jl. Dr. Suharso No. 14, KOTA PALU)	PENDAPATAN ASLI DAERAH (PAD)			Peralatan dan Mesin Kantor		32		Dinas Lingkungan Hidup Provinsi Sulawesi Tengah	
			Jumlah Peralatan dan Mesin Lainnya yang Dipelihara (Unit)		10	11	30			(-, KOTA PALU)									UPT Laboratorium Lingkungan Hidup
			Peralatan Komputer Lainnya (printer dll) (Unit)				4		2.760.000,00	(Kota Palu, Semua Kecamatan, Semua Kelurahan, KOTA PALU)	Dana Transfer Umum-Dana Alokasi Umum PALU				Barang Milik Daerah				UPT Laboratorium Lingkungan Hidup
			Alat Pendingin (AC) (Unit)				8		4.880.000,00	(Kota Palu, Semua Kecamatan, Semua Kelurahan, KOTA PALU)	Dana Transfer Umum-Dana Alokasi Umum PALU				Barang Milik Daerah				UPT Laboratorium Lingkungan Hidup
			Personal Computer (AIO /Laptop/Notebook) (Unit)				4		2.920.000,00	(Kota Palu, Semua Kecamatan, Semua Kelurahan, KOTA PALU)	Dana Transfer Umum-Dana Alokasi Umum PALU				Barang Milik Daerah				UPT Laboratorium Lingkungan Hidup
	2.11.01.1.09.0009	Pemeliharaan/Rehabilitasi Gedung Kantor dan Bangunan Lainnya							1.013.000.000,00				Memperkuat Stabilitas Polhukhankam dan Transformasi Pelayanan Publik			1.200.000.000,00			
			Jumlah Gedung Kantor dan Bangunan Lainnya yang Dipelihara/Direhabilitasi (Unit)		1	1	1			(-, KOTA PALU)					1			Dinas Lingkungan Hidup Provinsi Sulawesi Tengah	
			Pemeliharaan (Rehabilitasi Gedung Kantor) (Unit)				1		1.000.000.000,00	(Jl. Dr. Suharso, KOTA PALU)	PENDAPATAN ASLI DAERAH (PAD)			Kantor DLH				Dinas Lingkungan Hidup Provinsi Sulawesi Tengah	
			Jumlah Gedung Kantor dan Bangunan Lainnya yang Dipelihara/Direhabilitasi (Unit)		1	1	1			(-, KOTA PALU)						2			UPT Laboratorium Lingkungan Hidup
			Pemeliharaan Gedung (Pagar Kantor) (Unit)				1		13.000.000,00	(Kota Palu, Semua Kecamatan, Semua Kelurahan, KOTA PALU)	Dana Transfer Umum-Dana Alokasi Umum PALU				Barang Milik Daerah				UPT Laboratorium Lingkungan Hidup
2.	2.11.02	PROGRAM Perencanaan LINGKUNGAN HIDUP	Persentase Ketersediaan Dokumen Wajib Perencanaan Lingkungan Hidup (%)				80	569.062.000,00			Membangun Lingkungan Hidup, Meningkatkan Ketahanan Bencana, dan Perubahan Iklim	Meningkatkan Ketahanan Bencana, Perubahan Iklim dan Meningkatkan Daya Dukung Lingkungan			2.610.000.000,00	Dinas Lingkungan Hidup Provinsi Sulawesi Tengah			

NO	KODE	URUSAN/BIDANG URUSAN/PROGRAM/KEGIATAN/ SUB KEGIATAN	INDIKATOR PROGRAM/KEGIATAN/SUB KEGIATAN	Target Akhir Periode RPJMD	REALISASI CAPAIAN RKPD TAHUN 2022	PRAKIRAAN CAPAIAN TARGET RKPD TAHUN 2023	CAPAIAN KINERJA DAN KERANGKA PENDANAAN						KELOMPOK SASARAN	PRAKIRAAN MAJU RENCANA TAHUN 2025		PERANGKAT DAERAH PENANGGUNG JAWAB																					
							TARGET 2024	PAGU INDIKATIF (Rp)	LOKASI	SUMBER DANA	PRIORITAS			TARGET	PAGU INDIKATIF (Rp)																						
											NASIONAL	DAERAH																									
1	2	3	4	5	6	7	8	9	10	11	12	13	14	15	16	17																					
2.11.02.1.01	2.11.02.1.01	Rencana Perlindungan dan Pengelolaan Lingkungan Hidup (RPPLH) Provinsi	Jumlah Dokumen Perencanaan Lingkungan Hidup Kabupaten/Kota yang diverifikasi/ validasi (Dokumen)				3	65.404.000,00	(Kab. Banggai Kepulauan, Kab. Tojo Una-Una, Kota Palu, Kab. Banggai, Kab. Donggala, Kab. Morowali, Kab. Poso, Kab. Tolitoli, Jakarta/Provinsi Lainnya, SULAWESI TENGAH)		Membangun Lingkungan Hidup, Meningkatkan Ketahanan Bencana, dan Perubahan Iklim	Meningkatkan Ketahanan Bencana, Perubahan Iklim dan Meningkatkan Daya Dukung Lingkungan		3	210.000.000,00	Dinas Lingkungan Hidup Provinsi Sulawesi Tengah																					
																	2.11.02.1.01.0002	Pengendalian Pelaksanaan RPPLH Provinsi	Jumlah Dokumen Telaahan Kebijakan yang telah Mengakomodir RPPLH Provinsi (Dokumen)	1	1	1	65.404.000,00	(Kota Palu, SULAWESI TENGAH)		Membangun Lingkungan Hidup, Meningkatkan Ketahanan Bencana, dan Perubahan Iklim		1	210.000.000,00	Dinas Lingkungan Hidup Provinsi Sulawesi Tengah							
																															Perjalanan Dinas pembinaan Penyusunan Dokumen RPPLH Kab/Kota di Provinsi Sulawesi Tengah (Kegiatan)	1	45.944.000,00	(Kab. Banggai, Kab. Donggala, Kab. Morowali, Kab. Poso, Kab. Tolitoli, Jakarta/Provinsi Lainnya, SULAWESI TENGAH)	PENDAPATAN ASLI DAERAH (PAD)	DLH Kab/Kota Se-Provinsi Sulawesi Tengah	Dinas Lingkungan Hidup Provinsi Sulawesi Tengah
Perjalanan Dinas Monitoring dan Evaluasi Dokumen RPPLH / KLHS Kab/Kota di Provinsi Sulawesi Tengah (Kegiatan)	1	14.260.000,00	(Kab. Banggai Kepulauan, Kab. Tojo Una-Una, Kota Palu, SULAWESI TENGAH)	PENDAPATAN ASLI DAERAH (PAD)	DLH Kab/Kota Se-Provinsi Sulawesi Tengah	Dinas Lingkungan Hidup Provinsi Sulawesi Tengah																															
2.11.02.1.02	2.11.02.1.02.0002	Penyelenggaraan Kajian Lingkungan Hidup Strategis (KLHS) Provinsi	Jumlah Dokumen KLHS RPJPD/RPJMD Provinsi yang Disusun (Dokumen)				1.00	1.00	1.00	503.658.000,00	(Kota Palu, Provinsi Lainnya, SULAWESI TENGAH)		Membangun Lingkungan Hidup, Meningkatkan Ketahanan Bencana, dan Perubahan Iklim		2.400.000.000,00	Dinas Lingkungan Hidup Provinsi Sulawesi Tengah																					
																	Pembuatan dan Pelaksanaan KLHS RPJPD/RPJMD	Jumlah Dokumen KLHS RPJPD/RPJMD Provinsi yang Disusun (Dokumen)	1.00	1.00	1.00	503.658.000,00	(Kota Palu, Provinsi Lainnya, SULAWESI TENGAH)		Membangun Lingkungan Hidup, Meningkatkan Ketahanan Bencana, dan Perubahan Iklim		2.400.000.000,00	Dinas Lingkungan Hidup Provinsi Sulawesi Tengah									

NO	KODE	URUSAN/BIDANG URUSAN/PROGRAM/KEGIATAN/ SUB KEGIATAN	INDIKATOR PROGRAM/KEGIATAN/SUB KEGIATAN	Target Akhir Periode RPJMD	REALISASI CAPAIAN RKPD TAHUN 2022	PRAKIRAAN CAPAIAN TARGET RKPD TAHUN 2023	CAPAIAN KINERJA DAN KERANGKA PENDANAAN						KELOMPOK SASARAN	PRAKIRAAN MAJU RENCANA TAHUN 2025		PERANGKAT DAERAH PENANGGUNG JAWAB
							TARGET 2024	PAGU INDIKATIF (Rp)	LOKASI	SUMBER DANA	PRIORITAS			TARGET	PAGU INDIKATIF (Rp)	
											NASIONAL	DAERAH				
1	2	3	4	5	6	7	8	9	10	11	12	13	14	15	16	17
			<i>Belanja Jasa Kantor (Tenaga Ahli) Pembuatan Kajian Lingkungan Hidup Strategis (KLHS) RPJMD Provinsi Sulawesi Tengah (Kegiatan)</i> <i>Jasa Kantor (Honorarium) Pembuatan Kajian Lingkungan Hidup Strategis (KLHS) RPJMD Provinsi Sulawesi Tengah (Kegiatan)</i> <i>Barang Pakai Habis (ATK, Cetak, Makanan Minuman Rapat, dll) Pembuatan Kajian Lingkungan Hidup Strategis (KLHS) RPJMD Provinsi Sulawesi Tengah (Kegiatan)</i> <i>Perjalanan Dinas Pembuatan Kajian Lingkungan Hidup Strategis (KLHS) RPJMD Provinsi Sulawesi Tengah (Kegiatan)</i>				1	336.000.000,00	(kota Palu, SULAWESI TENGAH)	PENDAPATAN ASLI DAERAH (PAD)			Kota Palu, Jakarta /Prov. Lainnya			Dinas Lingkungan Hidup Provinsi Sulawesi Tengah
							1	10.800.000,00	(kota Palu, SULAWESI TENGAH)	PENDAPATAN ASLI DAERAH (PAD)			Kota Palu, Jakarta /Prov. Lainnya			Dinas Lingkungan Hidup Provinsi Sulawesi Tengah
							1	68.214.000,00	(Kota Palu, SULAWESI TENGAH)	PENDAPATAN ASLI DAERAH (PAD)			Kota Palu, Jakarta /Prov. Lainnya			Dinas Lingkungan Hidup Provinsi Sulawesi Tengah
							1	88.644.000,00	(Kota Palu, Jakarta /Prov. Lainnya, SULAWESI TENGAH)	PENDAPATAN ASLI DAERAH (PAD)			Kota Palu, Jakarta /Prov. Lainnya			Dinas Lingkungan Hidup Provinsi Sulawesi Tengah
3.	2.11.03	PROGRAM PENGENDALIAN PENCEMARAN DAN/ATAU KERUSAKAN LINGKUNGAN HIDUP						738.984.000,00			Membangun Lingkungan Hidup, Meningkatkan Ketahanan Bencana, dan Perubahan Iklim	Meningkatkan Ketahanan Bencana, Perubahan Iklim dan Meningkatkan Daya Dukung Lingkungan			7.079.695.000,00	
			<i>Cakupan Lokasi Pemantauan Kualitas Lingkungan dan Pengendalian Pencemaran/Kerusakan (Indeks)</i>				79,48									<i>UPT Laboratorium Lingkungan Hidup</i>
			<i>Cakupan Lokasi Pemantauan Kualitas Lingkungan dan Pengendalian Pencemaran/Kerusakan (Indeks)</i>				79,48									<i>Dinas Lingkungan Hidup Provinsi Sulawesi Tengah</i>
	2.11.03.1.01	Pencegahan Pencemaran dan/atau Kerusakan Lingkuhan Hidup						370.094.000,00			Membangun Lingkungan Hidup, Meningkatkan Ketahanan Bencana, dan Perubahan Iklim	Meningkatkan Ketahanan Bencana, Perubahan Iklim dan Meningkatkan Daya Dukung Lingkungan			5.214.695.000,00	
			<i>Jumlah Dokumen Upaya Pencegahan dan Pencemaran Lingkungan (Dokumen)</i>				1		(5 Kab/Kota, Provinsi Lainnya, SULAWESI TENGAH)					1		<i>Dinas Lingkungan Hidup Provinsi Sulawesi Tengah</i>
			<i>Jumlah Dokumen Upaya Pencegahan dan Pencemaran Lingkungan (Dokumen)</i>				1		(-, SULAWESI TENGAH)					1		<i>UPT Laboratorium Lingkungan Hidup</i>
	2.11.03.1.01.0001	Koordinasi, Sinkronisasi dan Pelaksanaan Pencegahan Pencemaran Lingkungan Hidup Dilaksanakan terhadap Media Tanah, Air, Udara, dan Laut						200.974.000,00			Membangun Lingkungan Hidup, Meningkatkan Ketahanan Bencana, dan Perubahan Iklim				1.600.000.000,00	
			<i>Jumlah Dokumen Uji Kualitas Lingkungan Hidup Dilaksanakan terhadap Media Tanah, Air, Udara, dan Laut (Dokumen)</i>		1	1	1		(5 Kabupaten, SULAWESI TENGAH)					1		<i>Dinas Lingkungan Hidup Provinsi Sulawesi Tengah</i>

NO	KODE	URUSAN/BIDANG URUSAN/PROGRAM/KEGIATAN/ SUB KEGIATAN	INDIKATOR PROGRAM/KEGIATAN/SUB KEGIATAN	Target Akhir Periode RPJMD	REALISASI CAPAIAN RKPD TAHUN 2022	PRAKIRAAN CAPAIAN TARGET RKPD TAHUN 2023	CAPAIAN KINERJA DAN KERANGKA PENDANAAN					KELOMPOK SASARAN	PRAKIRAAN MAJU RENCANA TAHUN 2025		PERANGKAT DAERAH PENANGGUNG JAWAB	
							TARGET 2024	PAGU INDIKATIF (Rp)	LOKASI	SUMBER DANA	PRIORITAS		TARGET	PAGU INDIKATIF (Rp)		
											NASIONAL					DAERAH
1	2	3	4	5	6	7	8	9	10	11	12	13	14	15	16	17
			Koordinasi/Pengawasan Pencegahan Pencemaran Lingkungan (3 Kabupaten) (Kegiatan)				1	40.480.000,00	(Banggai, Morowali, Poso, SULAWESI TENGAH)	PENDAPATAN ASLI DAERAH (PAD)			Masyarakat, Swata, Pemerintah Daerah			Dinas Lingkungan Hidup Provinsi Sulawesi Tengah
			Pemantauan dan Uji Sampel Kualitas Air Danau Poso di Kabupaten Poso (2 Tahap) (Kegiatan)				1	21.630.000,00	(Poso, SULAWESI TENGAH)	PENDAPATAN ASLI DAERAH (PAD)			Masyarakat, Swasta, Pemerintah Daerah			Dinas Lingkungan Hidup Provinsi Sulawesi Tengah
			Survey penentuan titik pemantauan dan uji sampel kualitas air sungai Kab. Tojo Una-Una (Kegiatan)				1	8.640.000,00	(Kab. Tojo Una-Una, SULAWESI TENGAH)	Dana Transfer Umum-Dana Alokasi Umum			Pemerintah Daerah, Masyarakat			Dinas Lingkungan Hidup Provinsi Sulawesi Tengah
			Pemantauan dan Uji Sampel Kualitas Air Laut di Kabupaten Morowali (2 Tahap) (Kegiatan)				1	28.290.000,00	(Morowali, SULAWESI TENGAH)	PENDAPATAN ASLI DAERAH (PAD)			Masyarakat, Swasta, Pemerintah Daerah			Dinas Lingkungan Hidup Provinsi Sulawesi Tengah
			Pemantauan dan Uji Sampel Kualitas Air Sungai Lintas Kabupaten Parigi Moutong dan Poso (2 Tahap) (Kegiatan)				1	21.630.000,00	(Parigi Moutong dan Poso, SULAWESI TENGAH)	PENDAPATAN ASLI DAERAH (PAD)			Masyarakat, Swasta, Pemerintah Daerah			Dinas Lingkungan Hidup Provinsi Sulawesi Tengah
			Pemantauan dan Uji Sampel Kualitas Air Lintas Kabupaten Morowali dan Morowali Utara (2 Tahap) (Kegiatan)				1	28.290.000,00	(Morowali dan Morowali Utara, SULAWESI TENGAH)	PENDAPATAN ASLI DAERAH (PAD)			Masyarakat, Swasta, Pemerintah Daerah			Dinas Lingkungan Hidup Provinsi Sulawesi Tengah
			Koordinasi/Konsultasi/Rapat Workshop/Bimtek Pengendalian Pencemaran dan kerusakan Lingkungan Hidup (Kegiatan)				1	30.384.000,00	(Jakarta/Prov. Lainnya, Luar Wilayah)	PENDAPATAN ASLI DAERAH (PAD)			Masyarakat, Swasta, Pemerintah Daerah			Dinas Lingkungan Hidup Provinsi Sulawesi Tengah
			Pemantauan dan Uji Sampel kualitas air sungai kabupaten Tojo Una-Una (2 Tahap) (Kegiatan)				1	21.630.000,00	(Kab. Tojo Una-Una, SULAWESI TENGAH)	Dana Transfer Umum-Dana Alokasi Umum			Pemerintah Daerah, Masyarakat			Dinas Lingkungan Hidup Provinsi Sulawesi Tengah
	2.11.03.1.01.0002	Koordinasi, Sinkronisasi dan Pelaksanaan Pengendalian Emisi Gas Rumah Kaca, Mitigasi dan Adaptasi Perubahan Iklim						107.700.000,00				Membangun Lingkungan Hidup, Meningkatkan Ketahanan Bencana, dan Perubahan Iklim			1.114.695.000,00	
			Jumlah Dokumen Hasil Koordinasi dan Sinkronisasi Inventarisasi GRK dari sektor lingkungan hidup yang Dilaksanakan (Dokumen)		1.00	1.00	1.00		(Kota Palu, Kab. Banggai Kepulauan, Kab. Banggai, Kab. Sigi, SULAWESI TENGAH)					1.00		Dinas Lingkungan Hidup Provinsi Sulawesi Tengah
			Transport lokal rapat penyusunan dan evaluasi Inventarisasi GRK dan Proklamasi Sulawesi Tengah (Kegiatan)				1	6.600.000,00	(Kota Palu, SULAWESI TENGAH)	Dana Transfer Umum-Dana Alokasi Umum			Masyarakat, Swasta, Pemerintah Daerah			Dinas Lingkungan Hidup Provinsi Sulawesi Tengah
			Honorarium pada Rapat Evaluasi Inventarisasi GRK dan Proklamasi Sulawesi Tengah (Kegiatan)				1	11.400.000,00	(Kota Palu, SULAWESI TENGAH)	Dana Transfer Umum-Dana Alokasi Umum			Masyarakat, Swasta, Pemerintah Daerah			Dinas Lingkungan Hidup Provinsi Sulawesi Tengah
			Makanan dan Minuman Rapat Persiapan Kegiatan (Kegiatan)				1	1.100.000,00	(Kota Palu, SULAWESI TENGAH)	Dana Transfer Umum-Dana Alokasi Umum			Masyarakat, Swasta, Pemerintah Daerah			Dinas Lingkungan Hidup Provinsi Sulawesi Tengah

NO	KODE	URUSAN/BIDANG URUSAN/PROGRAM/KEGIATAN/ SUB KEGIATAN	INDIKATOR PROGRAM/KEGIATAN/SUB KEGIATAN	Target Akhir Periode RPJMD	REALISASI CAPAIAN RKPD TAHUN 2022	PRAKIRAAN CAPAIAN TARGET RKPD TAHUN 2023	CAPAIAN KINERJA DAN KERANGKA PENDANAAN					KELOMPOK SASARAN	PRAKIRAAN MAJU RENCANA TAHUN 2025		PERANGKAT DAERAH PENANGGUNG JAWAB	
							TARGET 2024	PAGU INDIKATIF (Rp)	LOKASI	SUMBER DANA	PRIORITAS		TARGET	PAGU INDIKATIF (Rp)		
											NASIONAL					DAERAH
1	2	3	4	5	6	7	8	9	10	11	12	13	14	15	16	17
			Perjalanan Dinas Dalam Rangka Verifikasi Sumber Emisi Sektor Energi/Industri/Limbah/Pertanian/Verifikasi Proklam (Kegiatan)				1	39.260.000,00	(Kota Palu, kab. Banggai Kepulauan, Kab. Banggai, Kab. Sigi, SULAWESI TENGAH)	Dana Transfer Umum-Dana Alokasi Umum			Masyarakat, Swasta, Pemerintah Daerah			Dinas Lingkungan Hidup Provinsi Sulawesi Tengah
			Makanan dan Minuman Rapat Evaluasi Inventarisasi GRK dan Proklam Sulawesi Tengah (Kegiatan)				1	9.600.000,00	(Kota Palu, SULAWESI TENGAH)	Dana Transfer Umum-Dana Alokasi Umum			Masyarakat, Swasta, Pemerintah Daerah			Dinas Lingkungan Hidup Provinsi Sulawesi Tengah
			Cetak pada Rapat Penyusunan Inventarisasi GRK dan Proklam Sulawesi Tengah dan Pelaporan Inventarisasi GRK dan Proklam Sulawesi Tengah (Kegiatan)				1	1.890.000,00	(Kota Palu, SULAWESI TENGAH)	Dana Transfer Umum-Dana Alokasi Umum			Masyarakat, Swasta, Pemerintah Daerah			Dinas Lingkungan Hidup Provinsi Sulawesi Tengah
			Makanan dan Minuman Rapat Penyusunan Inventarisasi GRK dan Proklam Sulawesi Tengah (Kegiatan)				1	9.600.000,00	(Kota Palu, SULAWESI TENGAH)	Dana Transfer Umum-Dana Alokasi Umum			Masyarakat, Swasta, Pemerintah Daerah			Dinas Lingkungan Hidup Provinsi Sulawesi Tengah
			Honorarium pada Rapat Penyusunan Inventarisasi GRK dan Proklam Sulawesi Tengah (Kegiatan)				1	11.400.000,00	(Kota Palu, SULAWESI TENGAH)	Dana Transfer Umum-Dana Alokasi Umum			Masyarakat, Swasta, Pemerintah Daerah			Dinas Lingkungan Hidup Provinsi Sulawesi Tengah
			Perjalanan Dinas Dalam Rangka Koordinasi/konsultasi/Workshop/Festival Proklam di Jakarta/Prov. Lainnya (Kegiatan)				1	16.850.000,00	(Jakarta/Prov. Lainnya, Luar Wilayah)	Dana Transfer Umum-Dana Alokasi Umum			Masyarakat, Swasta, Pemerintah Daerah			Dinas Lingkungan Hidup Provinsi Sulawesi Tengah
	2.11.03.1.01.0015	Pengelolaan Laboratorium Lingkungan Hidup Provinsi						61.420.000,00							2.500.000.000,00	
			Jumlah pengujian yang dilaksanakan oleh laboratorium lingkungan (Dokumen)		10	20	25		(13 Kab/Kota, Luar Wilayah, SULAWESI TENGAH)					30		UPT Laboratorium Lingkungan Hidup
			Jasa Kontribusi Asosiasi (Kontribusi Pendidikan, Pelatihan, dan Bimbingan Teknis) (Orang)				2	9.000.000,00	(Semua Kab/Kota, Semua Kecamatan, Semua Kelurahan, Jakarta, Makassar atau Provinsi Lainnya, Luar Wilayah)	Dana Transfer Umum-Dana Alokasi Umum			UPT. Laboratorium Lingkungan Hidup, KAN			UPT Laboratorium Lingkungan Hidup
			Makan dan Minum Rapat (Laporan)				1	8.500.000,00	(Semua Kecamatan, Semua Kelurahan, KOTA PALU)	Dana Transfer Umum-Dana Alokasi Umum			UPT Laboratorium Lingkungan Hidup, KAN			UPT Laboratorium Lingkungan Hidup
			Jasa Kontribusi Asosiasi (Uji Profisiensi) (Paket)				1	12.350.000,00	(Semua Kab/Kota, Semua Kecamatan, Semua Kelurahan, Jakarta, Makassar atau Provinsi Lainnya, Luar Wilayah)	Dana Transfer Umum-Dana Alokasi Umum			UPT. Laboratorium Lingkungan Hidup, KAN			UPT Laboratorium Lingkungan Hidup
			Jasa Kontribusi Asosiasi (Kalibrasi Alat Lab) (Paket)				1	12.350.000,00	(Semua Kab/Kota, Semua Kecamatan, Semua Kelurahan, Jakarta, Makassar atau Provinsi Lainnya, Luar Wilayah)	Dana Transfer Umum-Dana Alokasi Umum			UPT. Laboratorium Lingkungan Hidup, KAN			UPT Laboratorium Lingkungan Hidup
			Perjalanan Dinas Biasa (Paket)				1	19.220.000,00	(Semua Kab/Kota, Semua Kecamatan, Semua Kelurahan, Jakarta, Makassar atau Provinsi Lainnya, Luar Wilayah)	Dana Transfer Umum-Dana Alokasi Umum			UPT. Laboratorium Lingkungan Hidup, KAN			UPT Laboratorium Lingkungan Hidup

NO	KODE	URUSAN/BIDANG URUSAN/PROGRAM/KEGIATAN/ SUB KEGIATAN	INDIKATOR PROGRAM/KEGIATAN/SUB KEGIATAN	Target Akhir Periode RPJMD	REALISASI CAPAIAN RKPD TAHUN 2022	PRAKIRAAN CAPAIAN TARGET RKPD TAHUN 2023	CAPAIAN KINERJA DAN KERANGKA PENDANAAN						KELOMPOK SASARAN	PRAKIRAAN MAJU RENCANA TAHUN 2025		PERANGKAT DAERAH PENANGGUNG JAWAB		
							TARGET 2024	PAGU INDIKATIF (Rp)	LOKASI	SUMBER DANA	PRIORITAS			TARGET	PAGU INDIKATIF (Rp)			
											NASIONAL	DAERAH						
1	2	3	4	5	6	7	8	9	10	11	12	13	14	15	16	17		
2.11.03.1.02	2.11.03.1.02	Penanggulangan Pencemaran dan/atau Kerusakan Lingkungan Hidup						50.000.000,00			Membangun Lingkungan Hidup, Meningkatkan Ketahanan Bencana, dan Perubahan Iklim	Meningkatkan Ketahanan Bencana, Perubahan Iklim dan Meningkatkan Daya Dukung Lingkungan			300.000.000,00			
			Jumlah Dokumen Penanggulangan Pencemaran dan/atau Kerusakan Lingkungan Hidup (Dokumen)				1		(6 Kab/Kota, SULAWESI TENGAH)						1			Dinas Lingkungan Hidup Provinsi Sulawesi Tengah
2.11.03.1.02.0001	2.11.03.1.02.0001	Pemberian Informasi Peringatan Pencemaran dan/atau Kerusakan Lingkungan Hidup pada Masyarakat						50.000.000,00			Membangun Lingkungan Hidup, Meningkatkan Ketahanan Bencana, dan Perubahan Iklim				300.000.000,00			
			Jumlah Laporan Sosialisasi Informasi Pencemaran dan/atau Kerusakan Lingkungan Hidup pada Masyarakat lintas Kabupaten/Kota yang Dilaksanakan (Laporan)			1	1	1		(Kota Pali, SULAWESI TENGAH)					1			Dinas Lingkungan Hidup Provinsi Sulawesi Tengah
			Belanja Barang Pakai Habis (Makanan Minuman Rapat) (Kegiatan)					1	13.760.000,00	(Morowali Utara, SULAWESI TENGAH)	Dana Transfer Umum-Dana Alokasi Umum			Masyarakat				Dinas Lingkungan Hidup Provinsi Sulawesi Tengah
			Belanja Jasa Kantor (Honorarium) (Kegiatan)					1	3.900.000,00	(Morowali Utara, SULAWESI TENGAH)	Dana Transfer Umum-Dana Alokasi Umum			Masyarakat				Dinas Lingkungan Hidup Provinsi Sulawesi Tengah
			Belanja Jasa Kantor (Tenaga Ahli) (Kegiatan)					1	5.100.000,00	(Morowali utara, SULAWESI TENGAH)	Dana Transfer Umum-Dana Alokasi Umum			Masyarakat				Dinas Lingkungan Hidup Provinsi Sulawesi Tengah
			Belanja Barang Pakai Habis (ATK, Cetak) (Kegiatan)					1	3.580.000,00	(Morowali Utara, SULAWESI TENGAH)	Dana Transfer Umum-Dana Alokasi Umum			Masyarakat				Dinas Lingkungan Hidup Provinsi Sulawesi Tengah
			Dalam Rangka Workshop Upaya Rehabilitasi Kerusakan Lingkungan (Kegiatan)					1	23.660.000,00	(Morowali Utara, SULAWESI TENGAH)	Dana Transfer Umum-Dana Alokasi Umum			Masyarakat				Dinas Lingkungan Hidup Provinsi Sulawesi Tengah
2.11.03.1.03	2.11.03.1.03	Pemulihan Pencemaran dan/atau Kerusakan Lingkungan Hidup						318.890.000,00			Membangun Lingkungan Hidup, Meningkatkan Ketahanan Bencana, dan Perubahan Iklim	Meningkatkan Ketahanan Bencana, Perubahan Iklim dan Meningkatkan Daya Dukung Lingkungan			1.565.000.000,00			
			Jumlah Lokasi rehabilitasi dan restorasi (Lokasi)				2		(12 Kabupaten, SULAWESI TENGAH)						2			Dinas Lingkungan Hidup Provinsi Sulawesi Tengah
2.11.03.1.03.0001	2.11.03.1.03.0001	Koordinasi dan Sinkronisasi Penghentian Sumber Pencemaran						98.890.000,00			Membangun Lingkungan Hidup, Meningkatkan Ketahanan Bencana, dan Perubahan Iklim				75.000.000,00			

NO	KODE	URUSAN/BIDANG URUSAN/PROGRAM/KEGIATAN/ SUB KEGIATAN	INDIKATOR PROGRAM/KEGIATAN/SUB KEGIATAN	Target Akhir Periode RPJMD	REALISASI CAPAIAN RKPD TAHUN 2022	PRAKIRAAN CAPAIAN TARGET RKPD TAHUN 2023	CAPAIAN KINERJA DAN KERANGKA PENDANAAN						KELOMPOK SASARAN	PRAKIRAAN MAJU RENCANA TAHUN 2025		PERANGKAT DAERAH PENANGGUNG JAWAB		
							TARGET 2024	PAGU INDIKATIF (Rp)	LOKASI	SUMBER DANA	PRIORITAS			TARGET	PAGU INDIKATIF (Rp)			
											NASIONAL	DAERAH						
1	2	3	4	5	6	7	8	9	10	11	12	13	14	15	16	17		
2.11.03.1.03.0008	Pelaksanaan Restorasi		Jumlah Dokumen Hasil Koordinasi dan Sinkronisasi Penghentian Sumber Pencemaran Kewenangan Pemerintah dan/atau Kabupaten/Kota dan/atau Sektor Lain Hingga Terhentinya Sumber Pencemaran yang Dilaksanakan (Dokumen)		1.00	1.00	1.00		(12 Kabupaten, SULAWESI TENGAH)					1.00		Dinas Lingkungan Hidup Provinsi Sulawesi Tengah		
			Perjalanan dalam rangka pengawasan ketaatan perusahaan dalam pengendalian pencemaran air dan udara (Kegiatan)				1	98.890.000,00	(Kabupaten Morowali, Morowali Utara, Poso, Parigi Moutong, Banggai, Tolitoli, Buol, SULAWESI TENGAH)	PENDAPATAN ASLI DAERAH (PAD)		OPD terkait, Masyarakat, Perusahaan/Industri					Dinas Lingkungan Hidup Provinsi Sulawesi Tengah	
										170.000.000,00		Membangun Lingkungan Hidup, Meningkatkan Ketahanan Bencana, dan Perubahan Iklim				1.250.000.000,00		
			luas area yang dilakukan restorasi lintas kabupaten/kota yang menjadi kewenangan provinsi (Ha)		1	1	1		(Kabupaten Tojo Una-Una, SULAWESI TENGAH)						1			Dinas Lingkungan Hidup Provinsi Sulawesi Tengah
			Perjalanan Dalam Rangka Survey Lokasi 1 dan 2 Transplantasi Terumbu Karang (Kegiatan)				1	23.440.000,00	(Kabupaten Tojo Una Una, SULAWESI TENGAH)	Dana Transfer Umum-Dana Alokasi Umum		DLH Kabupaten, Masyarakat						Dinas Lingkungan Hidup Provinsi Sulawesi Tengah
			Perjalanan Dalam rangka pemantauan Transplantasi Terumbu Karang Tahap 1 dan 2 (Kegiatan)				1	23.440.000,00	(Kabupaten Tojo Una Una, SULAWESI TENGAH)	Dana Transfer Umum-Dana Alokasi Umum		DLH Kabupaten, Masyarakat						Dinas Lingkungan Hidup Provinsi Sulawesi Tengah
			Perjalanan Dalam rangka pelaksanaan Transplantasi Terumbu Karang (Kegiatan)				1	15.400.000,00	(Kabupaten Tojo Una Una, SULAWESI TENGAH)	Dana Transfer Umum-Dana Alokasi Umum		DLH Kabupaten, Masyarakat						Dinas Lingkungan Hidup Provinsi Sulawesi Tengah
			Belanja Bibit Terumbu Karang 960 Substrat @ Rp 100.000 (Kegiatan)				1	96.000.000,00	(Kabupaten Tojo Una-Una, SULAWESI TENGAH)	Dana Transfer Umum-Dana Alokasi Umum		DLH Kabupaten, Masyarakat						Dinas Lingkungan Hidup Provinsi Sulawesi Tengah
			Perjalanan Dalam rangka monitoring evaluasi Transplantasi Terumbu Karang (Kegiatan)				1	11.720.000,00	(Kabupaten Tojo Una Una, SULAWESI TENGAH)	Dana Transfer Umum-Dana Alokasi Umum		DLH Kabupaten, Masyarakat						Dinas Lingkungan Hidup Provinsi Sulawesi Tengah
			2.11.03.1.03.0009	Koordinasi dan Sinkronisasi rehabilitasi							50.000.000,00				Membangun Lingkungan Hidup, Meningkatkan Ketahanan Bencana, dan Perubahan Iklim			240.000.000,00
jumlah kegiatan koordinasi dan sinkronisasi rehabilitasi lintas kabupaten/kota yang dilaksanakan (Kegiatan)		1.00				1.00	3		(Kabupaten Tolitoli, Parigi Moutong, Donggala, SULAWESI TENGAH)					1.00		Dinas Lingkungan Hidup Provinsi Sulawesi Tengah		
Perjalanan Luar Daerah Dalam Rangka Koordinasi/ Rakernis PPKL (Kegiatan)							1	21.030.000,00	(Jakarta/Provinsi Lainnya, Luar Wilayah)	Dana Transfer Umum-Dana Alokasi Umum		KLHK					Dinas Lingkungan Hidup Provinsi Sulawesi Tengah	
Perjalanan Dalam Rangka Rakor/Rakornis Dinas Lingkungan Hidup se-Sulteng (Kegiatan)							1	7.758.000,00	(Kabupaten Morowali/Kab. Lainnya, SULAWESI TENGAH)	Dana Transfer Umum-Dana Alokasi Umum		DLH Kabupaten/Kota					Dinas Lingkungan Hidup Provinsi Sulawesi Tengah	

NO	KODE	URUSAN/BIDANG URUSAN/PROGRAM/KEGIATAN/ SUB KEGIATAN	INDIKATOR PROGRAM/KEGIATAN/SUB KEGIATAN	Target Akhir Periode RPJMD	REALISASI CAPAIAN RKPD TAHUN 2022	PRAKIRAAN CAPAIAN TARGET RKPD TAHUN 2023	CAPAIAN KINERJA DAN KERANGKA PENDANAAN						KELOMPOK SASARAN	PRAKIRAAN MAJU RENCANA TAHUN 2025		PERANGKAT DAERAH PENANGGUNG JAWAB
							TARGET 2024	PAGU INDIKATIF (Rp)	LOKASI	SUMBER DANA	PRIORITAS			TARGET	PAGU INDIKATIF (Rp)	
											NASIONAL	DAERAH				
1	2	3	4	5	6	7	8	9	10	11	12	13	14	15	16	17
			<p>Perjalanan Dalam Rangka Pemantauan Rehabilitasi dan Reklamasi Lahan di kabupaten/kota (Kegiatan)</p> <p>Perjalanan Dalam Rangka Koordinasi/konsultasi/workshop/ra kor/rakornis Pengendalian Kerusakan Lingkungan di Jakarta/Provinsi Lainnya (Kegiatan)</p>				1	11.090.000,00	(Tolitoli, Parigi Moutong, Donggala, SULAWESI TENGAH)	Dana Transfer Umum-Dana Alokasi Umum			Lokasi rehabilitasi			Dinas Lingkungan Hidup Provinsi Sulawesi Tengah
							1	10.122.000,00	(Jakarta/Provinsi Lainnya, Luar Wilayah)	Dana Transfer Umum-Dana Alokasi Umum			KLHK			Dinas Lingkungan Hidup Provinsi Sulawesi Tengah
4.	2.11.04	PROGRAM PENGELOLAAN KEANEKARAGAMAN HAYATI (KEHATI)	Persentase Jumlah Taman Kehati yang dikelola (%)				100	100.000.000,00			Membangun Lingkungan Hidup, Meningkatkan Ketahanan Bencana, dan Perubahan Iklim	Meningkatkan Ketahanan Bencana, Perubahan Iklim dan Meningkatkan Daya Dukung Lingkungan			500.000.000,00	Dinas Lingkungan Hidup Provinsi Sulawesi Tengah
	2.11.04.1.01	Pengelolaan Keanekaragaman Hayati Provinsi						100.000.000,00			Membangun Lingkungan Hidup, Meningkatkan Ketahanan Bencana, dan Perubahan Iklim	Meningkatkan Ketahanan Bencana, Perubahan Iklim dan Meningkatkan Daya Dukung Lingkungan			500.000.000,00	
			Jumlah Taman KEHATI yang dikelola (Taman)				1		(12 Kabupaten, SULAWESI TENGAH)					1		Dinas Lingkungan Hidup Provinsi Sulawesi Tengah
	2.11.04.1.01.0001	Penyusunan dan Penetapan Rencana Pengelolaan Keanekaragaman Hayati						25.000.000,00			Membangun Lingkungan Hidup, Meningkatkan Ketahanan Bencana, dan Perubahan Iklim				100.000.000,00	
			Jumlah Dokumen Rencana Induk Pengelolaan Kehati yang Disusun (Dokumen)		1.00	1.00	1.00		(13 Kabupaten/Kota, SULAWESI TENGAH)					1.00		Dinas Lingkungan Hidup Provinsi Sulawesi Tengah
			Perjalanan Dalam rangka koordinasi, konsultasi, rakoreg, rakornis, workshop pengelolaan KEHATI (Kegiatan)				1	7.000.000,00	(Makassar/Prov. Lainnya, Luar Wilayah)	Dana Transfer Umum-Dana Alokasi Umum			DLH Kab/Kota, OPD terkait di Provinsi atau Kab/Kota			Dinas Lingkungan Hidup Provinsi Sulawesi Tengah
			Perjalanan Rapat evaluasi keberhasilan pelaksanaan Dokumen oleh instansi pemerintah dan lembaga yg memiliki kewenangan di bidangnya (Kegiatan)				1	18.000.000,00	(Morowali, SULAWESI TENGAH)	Dana Transfer Umum-Dana Alokasi Umum			DLH Kab/Kota, OPD terkait di Provinsi atau Kab/Kota			Dinas Lingkungan Hidup Provinsi Sulawesi Tengah
	2.11.04.1.01.0006	Pengembangan Kapasitas Kelembagaan dan SDM dalam Pengelolaan Keanekaragaman Hayati						25.000.000,00							50.000.000,00	
			Jumlah Orang yang Meningkatkan Kapasitasnya dalam Pengelolaan Keanekaragaman Hayati (Orang)		2	2	2		(-, SULAWESI TENGAH)					10		Dinas Lingkungan Hidup Provinsi Sulawesi Tengah

NO	KODE	URUSAN/BIDANG URUSAN/PROGRAM/KEGIATAN/ SUB KEGIATAN	INDIKATOR PROGRAM/KEGIATAN/SUB KEGIATAN	Target Akhir Periode RPJMD	REALISASI CAPAIAN RKPD TAHUN 2022	PRAKIRAAN CAPAIAN TARGET RKPD TAHUN 2023	CAPAIAN KINERJA DAN KERANGKA PENDANAAN						KELOMPOK SASARAN	PRAKIRAAN MAJU RENCANA TAHUN 2025		PERANGKAT DAERAH PENANGGUNG JAWAB	
							TARGET 2024	PAGU INDIKATIF (Rp)	LOKASI	SUMBER DANA	PRIORITAS			TARGET	PAGU INDIKATIF (Rp)		
											NASIONAL	DAERAH					
1	2	3	4	5	6	7	8	9	10	11	12	13	14	15	16	17	
2.11.04.1.01.0007	Pengelolaan Sarana dan Prasarana Keanekaragaman Hayati	Perjalanan dalam rangka Bimtek Pengembangan Kapasitas Kelembagaan dan SDM dalam Pengelolaan Keanekaragaman Hayati (Orang)					2	25.000.000,00	(-, SULAWESI TENGAH)	PENDAPATAN ASLI DAERAH (PAD)			DLH Provinsi dan Kab/Kota, Masyarakat			Dinas Lingkungan Hidup Provinsi Sulawesi Tengah	
		Jumlah Sarana dan Prasarana Keanekaragaman Hayati yang Dikelola (Unit)			1	1	1		25.000.000,00	(-, SULAWESI TENGAH)				3	100.000.000,00	Dinas Lingkungan Hidup Provinsi Sulawesi Tengah	
2.11.04.1.01.0008	Pengelolaan Taman Keanekaragaman Hayati di Luar Kawasan Hutan	Perjalanan Dalam rangka koordinasi, evaluasi sarana dan prasarana taman KEHATI (Kegiatan)					1	25.000.000,00	(Kab. Banggai, Kab. Banggai Kepulauan, SULAWESI TENGAH)	PENDAPATAN ASLI DAERAH (PAD)			Taman Kehati Kab/Kota			Dinas Lingkungan Hidup Provinsi Sulawesi Tengah	
		Unit Taman Kehati di Luar Kawasan Hutan yang Dikelola Lingkup Kewenangan Provinsi (Unit)			1	1	1		25.000.000,00	(13 Kabupaten/Kota, SULAWESI TENGAH)		Membangun Lingkungan Hidup, Meningkatkan Ketahanan Bencana, dan Perubahan Iklim		1.00	250.000.000,00	Dinas Lingkungan Hidup Provinsi Sulawesi Tengah	
		Dalam rangka koordinasi, survey lokasi, evaluasi, pembangunan taman KEHATI (Kegiatan)						1	4.000.000,00	(Tojo Una Una, SULAWESI TENGAH)	Dana Transfer Umum-Dana Alokasi Umum			OPD terkait tingkat Provinsi atau Kabupaten, Masyarakat			Dinas Lingkungan Hidup Provinsi Sulawesi Tengah
		Perjalanan Dalam rangka koordinasi, survey lokasi, evaluasi, pembangunan taman KEHATI (Kegiatan)						1	6.000.000,00	(Parigi Moutong, SULAWESI TENGAH)	Dana Transfer Umum-Dana Alokasi Umum			OPD terkait tingkat Provinsi atau Kabupaten, Masyarakat			Dinas Lingkungan Hidup Provinsi Sulawesi Tengah
		Perjalanan Dalam rangka koordinasi, survey lokasi, evaluasi, pembangunan taman KEHATI (Kegiatan)						1	8.500.000,00	(Kabupaten Poso, SULAWESI TENGAH)	Dana Transfer Umum-Dana Alokasi Umum			OPD terkait tingkat Provinsi atau Kabupaten, Masyarakat			Dinas Lingkungan Hidup Provinsi Sulawesi Tengah
		Dalam rangka koordinasi, survey lokasi, evaluasi, pembangunan taman KEHATI (Kegiatan)						1	2.700.000,00	(Sigi, SULAWESI TENGAH)	Dana Transfer Umum-Dana Alokasi Umum			OPD terkait tingkat Provinsi atau Kabupaten, Masyarakat			Dinas Lingkungan Hidup Provinsi Sulawesi Tengah
		Perjalanan Dalam rangka koordinasi, survey lokasi, evaluasi, pembangunan taman KEHATI (Kegiatan)						1	3.800.000,00	(Donggala, SULAWESI TENGAH)	Dana Transfer Umum-Dana Alokasi Umum			OPD terkait tingkat Provinsi atau Kabupaten, Masyarakat			Dinas Lingkungan Hidup Provinsi Sulawesi Tengah
		5.	2.11.05	PROGRAM PENGENDALIAN BAHAN BERBAHAYA DAN BERACUN (B3) DAN LIMBAH BAHAN BERBAHAYA DAN BERACUN (LIMBAH B3)	Persentase Limbah B3 yang dikelola (%)					150.000.000,00			Membangun Lingkungan Hidup, Meningkatkan Ketahanan Bencana, dan Perubahan Iklim	Meningkatkan Ketahanan Bencana, Perubahan Iklim dan Meningkatkan Daya Dukung Lingkungan			525.000.000,00

NO	KODE	URUSAN/BIDANG URUSAN/PROGRAM/KEGIATAN/ SUB KEGIATAN	INDIKATOR PROGRAM/KEGIATAN/SUB KEGIATAN	Target Akhir Periode RPJMD	REALISASI CAPAIAN RKPD TAHUN 2022	PRAKIRAAN CAPAIAN TARGET RKPD TAHUN 2023	CAPAIAN KINERJA DAN KERANGKA PENDANAAN						KELOMPOK SASARAN	PRAKIRAAN MAJU RENCANA TAHUN 2025		PERANGKAT DAERAH PENANGGUNG JAWAB
							TARGET 2024	PAGU INDIKATIF (Rp)	LOKASI	SUMBER DANA	PRIORITAS			TARGET	PAGU INDIKATIF (Rp)	
											NASIONAL	DAERAH				
1	2	3	4	5	6	7	8	9	10	11	12	13	14	15	16	17
	2.11.05.1.01	Pengumpulan Limbah B3 Lintas Daerah Kabupaten/Kota dalam 1 (satu) Daerah Provinsi						150.000.000,00			Membangun Lingkungan Hidup, Meningkatkan Ketahanan Bencana, dan Perubahan Iklim	Meningkatkan Ketahanan Bencana, Perubahan Iklim dan Meningkatkan Daya Dukung Lingkungan			525.000.000,00	
			Jumlah Limbah B3 yang dikelola (Ton)				23.854.311		(-, SULAWESI TENGAH)					23.854.500		Dinas Lingkungan Hidup Provinsi Sulawesi Tengah
	2.11.05.1.01.0002	Koordinasi dan Sinkronisasi Pengelolaan Limbah B3 dengan Pemerintah Pusat dalam rangka Pengangkutan, Pemanfaatan, Pengolahan, dan/atau Penimbunan						150.000.000,00			Membangun Lingkungan Hidup, Meningkatkan Ketahanan Bencana, dan Perubahan Iklim				525.000.000,00	
			Jumlah Dokumen Hasil Koordinasi dan Sinkronisasi Pengelolaan Limbah B3 dengan Pemerintah dalam rangka Pengangkutan, Pemanfaatan, Pengolahan, dan/atau Penimbunan Yang Bukan Kewenangan Provinsi Serta Pelaksanaan Pengumpulan Limbah B3 Lintas Daerah Kabupaten/Kota dalam 1 (Satu) Daerah Provinsi yang Sesuai Kewenangannya (Dokumen)		1	1	25		(-, SULAWESI TENGAH)					30		Dinas Lingkungan Hidup Provinsi Sulawesi Tengah
			Barang Pakai Habis (ATK, Cetak, Makanan Minuman Rapat, dll) (Kegiatan)				1	4.824.000,00	(Kota Palu, SULAWESI TENGAH)	PENDAPATAN ASLI DAERAH (PAD)			Perusahaan, NGO dan OPD Provinsi yang terkait			Dinas Lingkungan Hidup Provinsi Sulawesi Tengah
			Jasa Kantor (Honorarium) (Kegiatan)				1	6.500.000,00	(Kota Palu, SULAWESI TENGAH)	PENDAPATAN ASLI DAERAH (PAD)			Perusahaan, NGO dan OPD Provinsi yang terkait			Dinas Lingkungan Hidup Provinsi Sulawesi Tengah
			Perjalanan Dinas (Kegiatan)				1	138.676.000,00	(7 Kab/Kota dan Jakarta, SULAWESI TENGAH)	PENDAPATAN ASLI DAERAH (PAD)			Perusahaan, NGO dan OPD Provinsi yang terkait			Dinas Lingkungan Hidup Provinsi Sulawesi Tengah
6.	2.11.06	PROGRAM PEMBINAAN DAN PENGAWASAN TERHADAP IZIN LINGKUNGAN DAN IZIN PERLINDUNGAN DAN PENGELOLAAN LINGKUNGAN HIDUP (PPLH)						234.824.000,00			Membangun Lingkungan Hidup, Meningkatkan Ketahanan Bencana, dan Perubahan Iklim	Meningkatkan Ketahanan Bencana, Perubahan Iklim dan Meningkatkan Daya Dukung Lingkungan			1.945.000.000,00	
			Persentase Ketaatan Penanggungjawab Usaha dan/atau Kegiatan Terhadap Izin Lingkungan, Izin PPLH dan PUU LH yang diterbitkan oleh pemerintah daerah provinsi (%)				41									Dinas Lingkungan Hidup Provinsi Sulawesi Tengah
	2.11.06.1.01	Pembinaan dan Pengawasan Izin Lingkungan dan Izin PPLH yang diterbitkan oleh Pemerintah Daerah Provinsi						234.824.000,00			Membangun Lingkungan Hidup, Meningkatkan Ketahanan Bencana, dan Perubahan Iklim	Meningkatkan Ketahanan Bencana, Perubahan Iklim dan Meningkatkan Daya Dukung Lingkungan			1.945.000.000,00	
			Jumlah Rekomendasi/ Persetujuan Teknis, Izin lingkungan dan izin PPLH yang dibina/diawasi (Rekomendasi)				20		(-, SULAWESI TENGAH)					25		Dinas Lingkungan Hidup Provinsi Sulawesi Tengah

NO	KODE	URUSAN/BIDANG URUSAN/PROGRAM/KEGIATAN/ SUB KEGIATAN	INDIKATOR PROGRAM/KEGIATAN/SUB KEGIATAN	Target Akhir Periode RPJMD	REALISASI CAPAIAN RKPD TAHUN 2022	PRAKIRAAN CAPAIAN TARGET RKPD TAHUN 2023	CAPAIAN KINERJA DAN KERANGKA PENDANAAN						KELOMPOK SASARAN	PRAKIRAAN MAJU RENCANA TAHUN 2025		PERANGKAT DAERAH PENANGGUNG JAWAB
							TARGET 2024	PAGU INDIKATIF (Rp)	LOKASI	SUMBER DANA	PRIORITAS			TARGET	PAGU INDIKATIF (Rp)	
											NASIONAL	DAERAH				
1	2	3	4	5	6	7	8	9	10	11	12	13	14	15	16	17
7.	2.11.07	PROGRAM PENGAKUAN KEBERADAAN Masyarakat HUKUM ADAT (MHA), KEARIFAN LOKAL DAN HAK MHA YANG TERKAIT DENGAN PPLH	<i>Terfasilitasi Kegiatan Peningkatan Pengetahuan dan Keterampilan Masyarakat Hukum Adat terkait PPLH (Kegiatan)</i>				2	39.999.900,00			Membangun Lingkungan Hidup, Meningkatkan Ketahanan Bencana, dan Perubahan Iklim	Meningkatkan Ketahanan Bencana, Perubahan Iklim dan Meningkatkan Daya Dukung Lingkungan			90.000.000,00	<i>Dinas Lingkungan Hidup Provinsi Sulawesi Tengah</i>
	2.11.07.1.02	Peningkatan Kapasitas MHA dan Kearifan Lokal, Pengetahuan Tradisional dan Hak MHA yang terkait dengan PPLH						39.999.900,00			Membangun Lingkungan Hidup, Meningkatkan Ketahanan Bencana, dan Perubahan Iklim	Meningkatkan Ketahanan Bencana, Perubahan Iklim dan Meningkatkan Daya Dukung Lingkungan			90.000.000,00	
	2.11.07.1.02.0001	Pemberdayaan, Kemitraan, Pendampingan dan Penguatan Kelembagaan MHA, Kearifan Lokal, Pengetahuan Tradisional dan Hak MHA terkait dengan PPLH	<i>Jumlah Dokumen Kelembagaan MHA, Kearifan Lokal, Pengetahuan Tradisional dan Hak MHA terkait dengan PPLH yang dilakukan Pemberdayaan, Kemitraan, Pendampingan dan Penguatan (Dokumen)</i>		0.00	0.00	2.00	39.999.900,00			Membangun Lingkungan Hidup, Meningkatkan Ketahanan Bencana, dan Perubahan Iklim		0.00	90.000.000,00	<i>Dinas Lingkungan Hidup Provinsi Sulawesi Tengah</i>	
			<i>Perjalanan Dinas (Kegiatan)</i>				1	31.470.000,00	<i>(di Kab.Parigi Moutong, Kab Banggai, Kab Bangkep & Kab. Poso, SULAWESI TENGAH)</i>	PENDAPATAN ASLI DAERAH (PAD)			Calon MHA			<i>Dinas Lingkungan Hidup Provinsi Sulawesi Tengah</i>
			<i>Barang Pakai Habis (ATK, Cetak, Makanan Minuman Rapat, dll) (Kegiatan)</i>				1	8.529.900,00	<i>(di Kab.Parigi Moutong, Kab Banggai, Kab Bangkep & Kab. Poso, SULAWESI TENGAH)</i>	PENDAPATAN ASLI DAERAH (PAD)			Calon MHA			<i>Dinas Lingkungan Hidup Provinsi Sulawesi Tengah</i>
8.	2.11.08	PROGRAM PENINGKATAN PENDIDIKAN, PELATIHAN DAN PENYULUHAN LINGKUNGAN HIDUP UNTUK MASYARAKAT	<i>Persentase Kelompok Masyarakat/ Lembaga Lingkungan Hidup (%)</i>				46	159.999.350,00			Membangun Lingkungan Hidup, Meningkatkan Ketahanan Bencana, dan Perubahan Iklim	Meningkatkan Ketahanan Bencana, Perubahan Iklim dan Meningkatkan Daya Dukung Lingkungan			561.000.000,00	<i>Dinas Lingkungan Hidup Provinsi Sulawesi Tengah</i>
	2.11.08.1.01	Penyelenggaraan Pendidikan, Pelatihan, dan Penyuluhan Lingkungan Hidup untuk Lembaga KeMasyarakatan Tingkat Daerah Provinsi						159.999.350,00			Membangun Lingkungan Hidup, Meningkatkan Ketahanan Bencana, dan Perubahan Iklim	Meningkatkan Ketahanan Bencana, Perubahan Iklim dan Meningkatkan Daya Dukung Lingkungan			561.000.000,00	

NO	KODE	URUSAN/BIDANG URUSAN/PROGRAM/KEGIATAN/ SUB KEGIATAN	INDIKATOR PROGRAM/KEGIATAN/SUB KEGIATAN	Target Akhir Periode RPJMD	REALISASI CAPAIAN RKPD TAHUN 2022	PRAKIRAAN CAPAIAN TARGET RKPD TAHUN 2023	CAPAIAN KINERJA DAN KERANGKA PENDANAAN						KELOMPOK SASARAN	PRAKIRAAN MAJU RENCANA TAHUN 2025		PERANGKAT DAERAH PENANGGUNG JAWAB														
							TARGET 2024	PAGU INDIKATIF (Rp)	LOKASI	SUMBER DANA	PRIORITAS			TARGET	PAGU INDIKATIF (Rp)															
											NASIONAL	DAERAH																		
1	2	3	4	5	6	7	8	9	10	11	12	13	14	15	16	17														
2.11.08.1.01.0002	Pendampingan Gerakan Peduli Lingkungan Hidup							114.999.850,00			Membangun Lingkungan Hidup, Meningkatkan Ketahanan Bencana, dan Perubahan Iklim				464.000.000,00															
										1	1	1			(Kota Palu, SULAWESI TENGAH)					1			Dinas Lingkungan Hidup Provinsi Sulawesi Tengah							
									Jasa Kantor (Honorarium) (Kegiatan)			1		16.800.000,00	(di Kota Palu, Kab. Sigi, Donggala, Parigi Moutong & Banggai, SULAWESI TENGAH)	PENDAPATAN ASLI DAERAH (PAD)		Sekolah Adiwiyata Provinsi					Dinas Lingkungan Hidup Provinsi Sulawesi Tengah							
									Sewa Gedung dan Bangunan (Kegiatan)			1		44.280.000,00	(di Kota Palu, Kab. Sigi, Donggala, Parigi Moutong & Banggai, SULAWESI TENGAH)	PENDAPATAN ASLI DAERAH (PAD)		Sekolah Adiwiyata Provinsi					Dinas Lingkungan Hidup Provinsi Sulawesi Tengah							
									Barang Pakai Habis (ATK, Cetak, Makanan Minuman Rapat, dll) (Kegiatan)			1		7.695.850,00	(di Kota Palu, Kab. Sigi, Donggala, Parigi Moutong & Banggai, SULAWESI TENGAH)	PENDAPATAN ASLI DAERAH (PAD)		Sekolah Adiwiyata Provinsi						Dinas Lingkungan Hidup Provinsi Sulawesi Tengah						
									Perjalanan Dinas (Kegiatan)			1		46.224.000,00	(di Kota Palu, Kab. Sigi, Donggala, Parigi Moutong & Banggai, SULAWESI TENGAH)	PENDAPATAN ASLI DAERAH (PAD)		Sekolah Adiwiyata Provinsi						Dinas Lingkungan Hidup Provinsi Sulawesi Tengah						
							2.11.08.1.01.0003	Penyelenggaraan Penyuluhan dan Kampanye Lingkungan Hidup Tingkat Daerah Provinsi							24.999.750,00			Membangun Lingkungan Hidup, Meningkatkan Ketahanan Bencana, dan Perubahan Iklim				52.000.000,00								
																Jumlah Masyarakat/Kelompok Masyarakat/Pelaku Usaha/Kegiatan yang Terlibat (Orang)			1			(Kota Palu, SULAWESI TENGAH)					1			Dinas Lingkungan Hidup Provinsi Sulawesi Tengah
																Barang Pakai Habis (ATK, Cetak, Makanan Minuman Rapat, dll) (Kegiatan)			1		14.599.750,00	(Kota Palu, KOTA PALU)	PENDAPATAN ASLI DAERAH (PAD)		Kelompok/Lembaga (Praktisi Lingkungan Hidup)					Dinas Lingkungan Hidup Provinsi Sulawesi Tengah
									Jasa Kantor (Honorarium) (Kegiatan)			1		10.400.000,00	(di Kota Palu, KOTA PALU)	PENDAPATAN ASLI DAERAH (PAD)		Kelompok/Lembaga (Praktisi Lingkungan Hidup)						Dinas Lingkungan Hidup Provinsi Sulawesi Tengah						
2.11.08.1.01.0004	Penumbuhan Kesadaran Keluarga dalam Peningkatan Kualitas Kelestarian Lingkungan Hidup							10.000.000,00			Membangun Lingkungan Hidup, Meningkatkan Ketahanan Bencana, dan Perubahan Iklim				15.000.000,00															
									Jumlah Keluarga yang Mengikuti Penumbuhan Kesadaran Keluarga Dalam Peningkatan Kualitas Lingkungan Hidup dan Kawasan Pemukiman Yang Sehat (Keluarga)			1.00			(Kota Palu, SULAWESI TENGAH)					1.00			Dinas Lingkungan Hidup Provinsi Sulawesi Tengah							
		Perjalanan Dinas (Kegiatan)			1		10.000.000,00	(1 Kab/Kota, SULAWESI TENGAH)	PENDAPATAN ASLI DAERAH (PAD)		Rumah Tangga Lestari per Kab/Kota (Percontohan)						Dinas Lingkungan Hidup Provinsi Sulawesi Tengah													

NO	KODE	URUSAN/BIDANG URUSAN/PROGRAM/KEGIATAN/ SUB KEGIATAN	INDIKATOR PROGRAM/KEGIATAN/SUB KEGIATAN	Target Akhir Periode RPJMD	REALISASI CAPAIAN RKPD TAHUN 2022	PRAKIRAAN CAPAIAN TARGET RKPD TAHUN 2023	CAPAIAN KINERJA DAN KERANGKA PENDANAAN						KELOMPOK SASARAN	PRAKIRAAN MAJU RENCANA TAHUN 2025		PERANGKAT DAERAH PENANGGUNG JAWAB
							TARGET 2024	PAGU INDIKATIF (Rp)	LOKASI	SUMBER DANA	PRIORITAS			TARGET	PAGU INDIKATIF (Rp)	
											NASIONAL	DAERAH				
1	2	3	4	5	6	7	8	9	10	11	12	13	14	15	16	17
	2.11.08.1.01.0005	Peningkatan Kapasitas dan Kompetensi Sumber Daya Manusia Bidang lingkungan hidup untuk Lembaga pendidikan formal/lembaga masyarakat/komunitas/kelompok masyarakat						9.999.750,00			Membangun Lingkungan Hidup, Meningkatkan Ketahanan Bencana, dan Perubahan Iklim				30.000.000,00	
			Jumlah lembaga pendidikan formal/lembaga masyarakat/komunitas/kelompok masyarakat yang meningkat kapasitas dan kompetensinya terkait PPLH (Lembaga)		1	1	1		(Kota Palu, SULAWESI TENGAH)					1		Dinas Lingkungan Hidup Provinsi Sulawesi Tengah
			Barang Pakai Habis (ATK, Cetak, Makanan Minuman Rapat, dll) (Kegiatan)				1	169.750,00	(Kota Palu dan Kab Sigi, SULAWESI TENGAH)	PENDAPATAN ASLI DAERAH (PAD)		Praktisi Lingkungan Hidup (Kelompok/lembaga masyarakat)				Dinas Lingkungan Hidup Provinsi Sulawesi Tengah
			Perjalanan Dinas (Kegiatan)				1	9.830.000,00	(di Kota Palu Kab Sigi, SULAWESI TENGAH)	PENDAPATAN ASLI DAERAH (PAD)		Praktisi Lingkungan Hidup (Kelompok/lembaga masyarakat)				Dinas Lingkungan Hidup Provinsi Sulawesi Tengah
9.	2.11.09	PROGRAM PENGHARGAAN LINGKUNGAN HIDUP UNTUK MASYARAKAT						35.000.750,00			Membangun Lingkungan Hidup, Meningkatkan Ketahanan Bencana, dan Perubahan Iklim	Meningkatkan Ketahanan Bencana, Perubahan Iklim dan Meningkatkan Daya Dukung Lingkungan			100.000.000,00	
			Persentase Capaian Penghargaan Lingkungan Hidup (%)				15									Dinas Lingkungan Hidup Provinsi Sulawesi Tengah
	2.11.09.1.01	Pemberian Penghargaan Lingkungan Hidup Tingkat Daerah Provinsi						35.000.750,00			Membangun Lingkungan Hidup, Meningkatkan Ketahanan Bencana, dan Perubahan Iklim	Meningkatkan Ketahanan Bencana, Perubahan Iklim dan Meningkatkan Daya Dukung Lingkungan			100.000.000,00	
			Jumlah Penghargaan Lingkungan Hidup kepada masyarakat/lembaga masyarakat/dunia usaha/dunia pendidikan/filantropi yang diberikan/dilaksanakan ditingkat Provinsi (Penghargaan)				6		(-, SULAWESI TENGAH)					7		Dinas Lingkungan Hidup Provinsi Sulawesi Tengah
	2.11.09.1.01.0001	Penilaian Kinerja Masyarakat/Lembaga Masyarakat/Dunia Usaha/Dunia Pendidikan/ Filantropi dalam Perlindungan dan Pengelolaan Lingkungan Hidup						35.000.750,00			Membangun Lingkungan Hidup, Meningkatkan Ketahanan Bencana, dan Perubahan Iklim				100.000.000,00	
			Jumlah Masyarakat/Lembaga Masyarakat/Dunia Usaha/Dunia Pendidikan/Filantropi yang Dinilai Kinerjanya dalam rangka PPLH (Entitas)		4	5	6		(-, SULAWESI TENGAH)					7		Dinas Lingkungan Hidup Provinsi Sulawesi Tengah
			Perjalanan Dinas (Kegiatan)				1	21.550.000,00	(di Kota Palu, Kab Sigi, Donggala, Parigi Moutong, Tolitoli Morowali, SULAWESI TENGAH)	PENDAPATAN ASLI DAERAH (PAD)		Praktisi Lingkungan Hidup (Kelompok/lembaga masyarakat)				Dinas Lingkungan Hidup Provinsi Sulawesi Tengah

NO	KODE	URUSAN/BIDANG URUSAN/PROGRAM/KEGIATAN/ SUB KEGIATAN	INDIKATOR PROGRAM/KEGIATAN/SUB KEGIATAN	Target Akhir Periode RPJMD	REALISASI CAPAIAN RKPD TAHUN 2022	PRAKIRAAN CAPAIAN TARGET RKPD TAHUN 2023	CAPAIAN KINERJA DAN KERANGKA PENDANAAN						KELOMPOK SASARAN	PRAKIRAAN MAJU RENCANA TAHUN 2025		PERANGKAT DAERAH PENANGGUNG JAWAB
							TARGET 2024	PAGU INDIKATIF (Rp)	LOKASI	SUMBER DANA	PRIORITAS			TARGET	PAGU INDIKATIF (Rp)	
											NASIONAL	DAERAH				
1	2	3	4	5	6	7	8	9	10	11	12	13	14	15	16	17
			<i>Barang Pakai Habis (ATK, Cetak, Makanan Minuman Rapat, dll) (Kegiatan)</i>				1	13.450.750,00	<i>(di Kota Palu, Kab Sigi, Donggala, Parigi Moutong, Tolitoli & Morowali, SULAWESI TENGAH)</i>	PENDAPATAN ASLI DAERAH (PAD)			<i>Praktisi Lingkungan Hidup (Kelompok/lembaga masyarakat)</i>			<i>Dinas Lingkungan Hidup Provinsi Sulawesi Tengah</i>
10.	2.11.10	PROGRAM PENANGANAN PENGADUAN LINGKUNGAN HIDUP	<i>Persentase pengaduan kasus lingkungan yang ditindaklanjuti (%)</i>				60	46.114.000,00			Membangun Lingkungan Hidup, Meningkatkan Ketahanan Bencana, dan Perubahan Iklim	Meningkatkan Ketahanan Bencana, Perubahan Iklim dan Meningkatkan Daya Dukung Lingkungan			60.000.000,00	<i>Dinas Lingkungan Hidup Provinsi Sulawesi Tengah</i>
	2.11.10.1.01	Penyelesaian Pengaduan Masyarakat di Bidang Perlindungan dan Pengelolaan Lingkungan Hidup (PPLH) Provinsi						46.114.000,00			Membangun Lingkungan Hidup, Meningkatkan Ketahanan Bencana, dan Perubahan Iklim	Meningkatkan Ketahanan Bencana, Perubahan Iklim dan Meningkatkan Daya Dukung Lingkungan			60.000.000,00	
	2.11.10.1.01.0007	Pengelolaan Pengaduan permasalahan Pencemaran dan Perusakan Lingkungan Hidup tingkat Provinsi	<i>Jumlah Pengaduan Kasus terhadap PPLH Provinsi yang ditindaklanjuti (%)</i>				60		<i>(Kab/Kota Se-Provinsi Sulawesi Tengah, SULAWESI TENGAH)</i>					80		<i>Dinas Lingkungan Hidup Provinsi Sulawesi Tengah</i>
			<i>Jumlah pengaduan permasalahan Pencemaran dan Perusakan Lingkungan Hidup tingkat Provinsi yang ditindaklanjuti/ditangani (Pengaduan)</i>		50	55	60	46.114.000,00	<i>(Kab/Kota Se-Provinsi Sulawesi Tengah, SULAWESI TENGAH)</i>		Membangun Lingkungan Hidup, Meningkatkan Ketahanan Bencana, dan Perubahan Iklim			80		<i>Dinas Lingkungan Hidup Provinsi Sulawesi Tengah</i>
			<i>Perjalanan Dinas Verifikasi pengelolaan pengaduan masyarakat terkait dengan dugaan pencemaran lingkungan (Kegiatan)</i>				1	46.114.000,00	<i>(Kab/Kota Se-Provinsi Sulawesi Tengah, SULAWESI TENGAH)</i>	PENDAPATAN ASLI DAERAH (PAD)			<i>Masyarakat, Instansi Terkait, Pelaku Usaha</i>			<i>Dinas Lingkungan Hidup Provinsi Sulawesi Tengah</i>
11.	2.11.11	PROGRAM PENGELOLAAN PERSAMPAHAN	<i>Persentase Pengelolaan Timbulan Sampah (%)</i>				42	315.000.000,00			Membangun Lingkungan Hidup, Meningkatkan Ketahanan Bencana, dan Perubahan Iklim	Meningkatkan Ketahanan Bencana, Perubahan Iklim dan Meningkatkan Daya Dukung Lingkungan			1.090.000.000,00	<i>Dinas Lingkungan Hidup Provinsi Sulawesi Tengah</i>
	2.11.11.1.01	Penanganan Sampah di TPA/TPST Regional						315.000.000,00			Membangun Lingkungan Hidup, Meningkatkan Ketahanan Bencana, dan Perubahan Iklim	Meningkatkan Ketahanan Bencana, Perubahan Iklim dan Meningkatkan Daya Dukung Lingkungan			1.090.000.000,00	
			<i>Jumlah Dokumen Hasil Penanganan dan Pengelolaan Timbulan Sampah (Dokumen)</i>				1		<i>(13 Kab/Kota, SULAWESI TENGAH)</i>					1		<i>Dinas Lingkungan Hidup Provinsi Sulawesi Tengah</i>

NO	KODE	URUSAN/BIDANG URUSAN/PROGRAM/KEGIATAN/ SUB KEGIATAN	INDIKATOR PROGRAM/KEGIATAN/SUB KEGIATAN	Target Akhir Periode RPJMD	REALISASI CAPAIAN RKPD TAHUN 2022	PRAKIRAAN CAPAIAN TARGET RKPD TAHUN 2023	CAPAIAN KINERJA DAN KERANGKA PENDANAAN						KELOMPOK SASARAN	PRAKIRAAN MAJU RENCANA TAHUN 2025		PERANGKAT DAERAH PENANGGUNG JAWAB
							TARGET 2024	PAGU INDIKATIF (Rp)	LOKASI	SUMBER DANA	PRIORITAS			TARGET	PAGU INDIKATIF (Rp)	
											NASIONAL	DAERAH				
1	2	3	4	5	6	7	8	9	10	11	12	13	14	15	16	17
2.11.11.1.01.0005		Koordinasi dan Sinkronisasi Penyediaan Prasarana dan Sarana Penanganan Sampah di TPA/TPST Regional						100.000.000,00			Membangun Lingkungan Hidup, Meningkatkan Ketahanan Bencana, dan Perubahan Iklim				250.000.000,00	
			Jumlah Dokumen Hasil Koordinasi dan Sinkronisasi Penyediaan Prasarana dan Sarana Penanganan Sampah di TPA/TPST Regional yang Dilaksanakan (Dokumen)		1	1	1		(13 Kab/Kota, SULAWESI TENGAH)					1		Dinas Lingkungan Hidup Provinsi Sulawesi Tengah
			Barang Pakai Habis (ATK, Cetak, Makanan Minuman Rapat, dll) (Kegiatan)				1	75.000.000,00	(13 Kab/Kota, SULAWESI TENGAH)	PENDAPATAN ASLI DAERAH (PAD)		(DLH , Bappeda, PUPR) Prov Kab/kota serta LSM Peduli Sampah, UPT TPA			Dinas Lingkungan Hidup Provinsi Sulawesi Tengah	
			Perjalana Dinas (Kegiatan)			1	25.000.000,00	(13 Kab/Kota, SULAWESI TENGAH)	PENDAPATAN ASLI DAERAH (PAD)		(DLH , Bappeda, PUPR) Prov Kab/kota serta LSM Peduli Sampah, UPT TPA			Dinas Lingkungan Hidup Provinsi Sulawesi Tengah		
2.11.11.1.01.0010		Pelaksanaan pemantauan, pembinaan, verifikasi dan pengawasan atas penerapan Rencana, Kebijakan dan Teknis pengelolaan Sampah Regional						55.502.000,00			Membangun Lingkungan Hidup, Meningkatkan Ketahanan Bencana, dan Perubahan Iklim				180.000.000,00	
			Jumlah laporan pemantauan pembinaan, verifikasi dan pengawasan atas penerapan Rencana, Kebijakan dan Teknis pengelolaan Sampah Regional (Dokumen)		1	1	1		(13 Kab/Kota, SULAWESI TENGAH)				1		Dinas Lingkungan Hidup Provinsi Sulawesi Tengah	
			Barang Pakai Habis (ATK, Cetak, Makanan Minuman Rapat, dll) (Kegiatan)				1	29.500.000,00	(13 Kab/Kota, SULAWESI TENGAH)	PENDAPATAN ASLI DAERAH (PAD)		DLH , Bappeda, PUPR) Prov Kab/kota serta LSM Peduli Sampah			Dinas Lingkungan Hidup Provinsi Sulawesi Tengah	
			Jasa Kantor (Honorarium) (Kegiatan)			1	8.300.000,00	(13 Kab/Kota, SULAWESI TENGAH)	PENDAPATAN ASLI DAERAH (PAD)		DLH , Bappeda, PUPR) Prov Kab/kota serta LSM Peduli Sampah			Dinas Lingkungan Hidup Provinsi Sulawesi Tengah		
			Perjalanan Dinas (Kegiatan)			1	17.702.000,00	(13 Kab/Kota, SULAWESI TENGAH)	PENDAPATAN ASLI DAERAH (PAD)		DLH , Bappeda, PUPR) Prov Kab/kota serta LSM Peduli Sampah			Dinas Lingkungan Hidup Provinsi Sulawesi Tengah		
2.11.11.1.01.0013		Pelaksanaan Penanganan Sampah pada Kondisi Khusus yang menjadi kewenangan provinsi						75.060.500,00			Membangun Lingkungan Hidup, Meningkatkan Ketahanan Bencana, dan Perubahan Iklim				300.000.000,00	
			Jumlah sampah pada kondisi khusus yang menjadi kewenangan provinsi yang ditangani (Ton)		1	1	1		(13 Kab/Kota, SULAWESI TENGAH)				1		Dinas Lingkungan Hidup Provinsi Sulawesi Tengah	
			Jasa Kantor (Honorarium) (Kegiatan)			1	8.300.000,00	(13 Kab/Kota, SULAWESI TENGAH)	PENDAPATAN ASLI DAERAH (PAD)		(DLH , Bappeda, PUPR) Prov Kab/kota serta LSM Peduli Sampah			Dinas Lingkungan Hidup Provinsi Sulawesi Tengah		

NO	KODE	URUSAN/BIDANG URUSAN/PROGRAM/KEGIATAN/ SUB KEGIATAN	INDIKATOR PROGRAM/KEGIATAN/SUB KEGIATAN	Target Akhir Periode RPJMD	REALISASI CAPAIAN RKPD TAHUN 2022	PRAKIRAAN CAPAIAN TARGET RKPD TAHUN 2023	CAPAIAN KINERJA DAN KERANGKA PENDANAAN						KELOMPOK SASARAN	PRAKIRAAN MAJU RENCANA TAHUN 2025		PERANGKAT DAERAH PENANGGUNG JAWAB
							TARGET 2024	PAGU INDIKATIF (Rp)	LOKASI	SUMBER DANA	PRIORITAS			TARGET	PAGU INDIKATIF (Rp)	
											NASIONAL	DAERAH				
1	2	3	4	5	6	7	8	9	10	11	12	13	14	15	16	17
	2.11.11.1.01.0014	Koordinasi, sinkronisasi dan pemantauan pelaksanaan pengelolaan sampah di kabupaten/kota	Barang Pakai Habis (ATK, Cetak, Makanan Minuman Rapat, dll) (Kegiatan)				1	29.500.000,00	(13 Kab/Kota, SULAWESI TENGAH)	PENDAPATAN ASLI DAERAH (PAD)			(DLH , Bappeda, PUPR) Prov Kab/kota serta LSM Peduli Sampah			Dinas Lingkungan Hidup Provinsi Sulawesi Tengah
			Perjalanan Dinas (Kegiatan)				1	37.260.500,00	(13 Kab/Kota, SULAWESI TENGAH)	PENDAPATAN ASLI DAERAH (PAD)			(DLH , Bappeda, PUPR) Prov Kab/kota serta LSM Peduli Sampah			Dinas Lingkungan Hidup Provinsi Sulawesi Tengah
								84.437.500,00			Membangun Lingkungan Hidup, Meningkatkan Ketahanan Bencana, dan Perubahan Iklim				360.000.000,00	
			Jumlah dokumen hasil koordinasi, sinkronisasi dan pemantauan pelaksanaan pengelolaan sampah di kabupaten/kota (Dokuman)		1.00	1.00	1.00		(13 Kab/Kota, SULAWESI TENGAH)					1.00		Dinas Lingkungan Hidup Provinsi Sulawesi Tengah
			Jasa Kantor (Honorarium) (Kegiatan)				1	8.700.000,00	(13 Kab/Kota, SULAWESI TENGAH)	PENDAPATAN ASLI DAERAH (PAD)			Lintas OPD Prov Kab/kota, Anak sekolah, LSM Peduli Sampah, serta masyarakat sekitar lokasi			Dinas Lingkungan Hidup Provinsi Sulawesi Tengah
			Barang Pakai Habis (ATK, Cetak, Makanan Minuman Rapat, dll) (Kegiatan)				1	25.000.000,00	(13 Kab/Kota, SULAWESI TENGAH)	PENDAPATAN ASLI DAERAH (PAD)			Lintas OPD Prov Kab/kota, Anak sekolah, LSM Peduli Sampah, serta masyarakat sekitar lokasi			Dinas Lingkungan Hidup Provinsi Sulawesi Tengah
			Sewa Gedung dan Bangunan (Kegiatan)				1	11.437.500,00	(13 Kab/Kota, SULAWESI TENGAH)	PENDAPATAN ASLI DAERAH (PAD)			Lintas OPD Prov Kab/kota, Anak sekolah, LSM Peduli Sampah, serta masyarakat sekitar lokasi			Dinas Lingkungan Hidup Provinsi Sulawesi Tengah
			Perjalanan Dinas (Kegiatan)				1	39.300.000,00	(13 Kab/Kota, SULAWESI TENGAH)	PENDAPATAN ASLI DAERAH (PAD)			Lintas OPD Prov Kab/kota, Anak sekolah, LSM Peduli Sampah, serta masyarakat sekitar lokasi			Dinas Lingkungan Hidup Provinsi Sulawesi Tengah
	2.12	URUSAN PEMERINTAHAN BIDANG ADMINISTRASI KEPENDUDUKAN DAN PENCATATAN SIPIL						9.816.848.404,00							17.915.749.869,00	
1.	2.12.01	PROGRAM PENUNJANG URUSAN PEMERINTAHAN DAERAH PROVINSI	Indeks Reformasi Birokrasi Perangkat daerah (Indeks)				66	8.813.555.404,00							15.730.749.869,00	Dinas Kependudukan dan Pencatatan Sipil Provinsi Sulawesi Tengah
	2.12.01.1.01	Perencanaan, Penganggaran, dan Evaluasi Kinerja Perangkat Daerah	Nilai Sakip Perangkat Daerah (Nilai)				80	290.613.950,00	(Kabupaten/Kota, SULAWESI TENGAH)					83	1.566.250.000,00	Dinas Kependudukan dan Pencatatan Sipil Provinsi Sulawesi Tengah

NO	KODE	URUSAN/BIDANG URUSAN/PROGRAM/KEGIATAN/ SUB KEGIATAN	INDIKATOR PROGRAM/KEGIATAN/SUB KEGIATAN	Target Akhir Periode RPJMD	REALISASI CAPAIAN RKPD TAHUN 2022	PRAKIRAAN CAPAIAN TARGET RKPD TAHUN 2023	CAPAIAN KINERJA DAN KERANGKA PENDANAAN						KELOMPOK SASARAN	PRAKIRAAN MAJU RENCANA TAHUN 2025		PERANGKAT DAERAH PENANGGUNG JAWAB	
							TARGET 2024	PAGU INDIKATIF (Rp)	LOKASI	SUMBER DANA	PRIORITAS			TARGET	PAGU INDIKATIF (Rp)		
											NASIONAL	DAERAH					
1	2	3	4	5	6	7	8	9	10	11	12	13	14	15	16	17	
2.12.01.1.01.0002	Koordinasi dan Penyusunan Dokumen RKA- SKPD	Jumlah Dokumen RKA-SKPD dan Laporan Hasil Koordinasi Penyusunan Dokumen RKA-SKPD (Dokumen)	2	2.00	1.00	27.188.950,00	(Kota Palu, KOTA PALU)							1.00	100.000.000,00	Dinas Kependudukan dan Pencatatan Sipil Provinsi Sulawesi Tengah	
		Belanja Cetak, Penggandaan dan Makan Minum Lembur (Paket)			1	27.188.950,00	(Kota Palu, KOTA PALU)	PENDAPATAN ASLI DAERAH (PAD)			Dukcapil Prov						Dinas Kependudukan dan Pencatatan Sipil Provinsi Sulawesi Tengah
2.12.01.1.01.0003	Koordinasi dan Penyusunan Dokumen Perubahan RKA-SKPD	Jumlah Dokumen Perubahan RKA-SKPD dan Laporan Hasil Koordinasi Penyusunan Dokumen Perubahan RKA-SKPD (Dokumen)	1	0.00	1.00	5.675.000,00	(Kota Palu, KOTA PALU)							1.00	28.750.000,00	Dinas Kependudukan dan Pencatatan Sipil Provinsi Sulawesi Tengah	
		Belanja Cetak, Penggandaan dan Makan Minum Rapat (Paket)			1	5.675.000,00	(Kota Palu, KOTA PALU)	PENDAPATAN ASLI DAERAH (PAD)			Dukcapil Prov						Dinas Kependudukan dan Pencatatan Sipil Provinsi Sulawesi Tengah
2.12.01.1.01.0004	Koordinasi dan Penyusunan DPA-SKPD	Jumlah Dokumen DPA-SKPD dan Laporan Hasil Koordinasi Penyusunan Dokumen DPA-SKPD (Dokumen)	0.00	0.00	1	3.475.000,00	(Kota Palu, KOTA PALU)							1	28.750.000,00	Dinas Kependudukan dan Pencatatan Sipil Provinsi Sulawesi Tengah	
		Belanja Cetak dan Penggandaan (Paket)			1	3.475.000,00	(Kota Palu, KOTA PALU)	PENDAPATAN ASLI DAERAH (PAD)			Dukcapil Prov						Dinas Kependudukan dan Pencatatan Sipil Provinsi Sulawesi Tengah
2.12.01.1.01.0005	Koordinasi dan Penyusunan Perubahan DPA- SKPD	Jumlah Dokumen Perubahan DPA-SKPD dan Laporan Hasil Koordinasi Penyusunan Dokumen Perubahan DPA-SKPD (Dokumen)	2	0.00	1.00	4.225.000,00	(Kota Palu, KOTA PALU)							1.00	28.750.000,00	Dinas Kependudukan dan Pencatatan Sipil Provinsi Sulawesi Tengah	
		Belanja Cetak dan Penggandaan (Paket)			1	4.225.000,00	(Kota Palu, KOTA PALU)	PENDAPATAN ASLI DAERAH (PAD)			Perangkat Daerah						Dinas Kependudukan dan Pencatatan Sipil Provinsi Sulawesi Tengah
2.12.01.1.01.0007	Evaluasi Kinerja Perangkat Daerah	Jumlah Laporan Evaluasi Kinerja Perangkat Daerah (Laporan)	1	1	1	250.050.000,00	(Kabupaten/Kota, SULAWESI TENGAH)							1	1.380.000.000,00	Dinas Kependudukan dan Pencatatan Sipil Provinsi Sulawesi Tengah	
		Belanja Perjalanan Dinas (Paket)			1	150.050.000,00	(Kabupaten/Kota, SULAWESI TENGAH)	PENDAPATAN ASLI DAERAH (PAD)			Dukcapil Kab/Kota						Dinas Kependudukan dan Pencatatan Sipil Provinsi Sulawesi Tengah
		Profil Kependudukan (Paket)			1	100.000.000,00	(Provinsi Sulawesi Tengah, SULAWESI TENGAH)	PENDAPATAN ASLI DAERAH (PAD)			Kabupaten/Kota						Dinas Kependudukan dan Pencatatan Sipil Provinsi Sulawesi Tengah
2.12.01.1.02	Administrasi Keuangan Perangkat Daerah					5.441.848.605,00								6.110.749.869,00			

NO	KODE	URUSAN/BIDANG URUSAN/PROGRAM/KEGIATAN/ SUB KEGIATAN	INDIKATOR PROGRAM/KEGIATAN/SUB KEGIATAN	Target Akhir Periode RPJMD	REALISASI CAPAIAN RKPD TAHUN 2022	PRAKIRAAN CAPAIAN TARGET RKPD TAHUN 2023	CAPAIAN KINERJA DAN KERANGKA PENDANAAN						KELOMPOK SASARAN	PRAKIRAAN MAJU RENCANA TAHUN 2025		PERANGKAT DAERAH PENANGGUNG JAWAB	
							TARGET 2024	PAGU INDIKATIF (Rp)	LOKASI	SUMBER DANA	PRIORITAS			TARGET	PAGU INDIKATIF (Rp)		
											NASIONAL	DAERAH					
1	2	3	4	5	6	7	8	9	10	11	12	13	14	15	16	17	
2.12.01.1.02.0001	Penyediaan Gaji dan Tunjangan ASN	Persentase Realisasi Anggaran (%)					92		(Kota Palu, SULAWESI TENGAH)					92		Dinas Kependudukan dan Pencatatan Sipil Provinsi Sulawesi Tengah	
		Jumlah Orang yang Menerima Gaji dan Tunjangan ASN (Orang/ Bulan)			47.00	47	47		(Kota Palu, KOTA PALU)					48.00		6.081.999.869,00	Dinas Kependudukan dan Pencatatan Sipil Provinsi Sulawesi Tengah
		Belanja Gaji dan Tunjangan ASN (Orang / Bulan)						44	5.416.848.605,00	(Kota palu, KOTA PALU)	PENDAPATAN ASLI DAERAH (PAD)			Dukcapil Prov			Dinas Kependudukan dan Pencatatan Sipil Provinsi Sulawesi Tengah
2.12.01.1.02.0005	Koordinasi dan Penyusunan Laporan Keuangan Akhir Tahun SKPD	Jumlah Laporan Keuangan Akhir Tahun SKPD dan Laporan Hasil Koordinasi Penyusunan Laporan Keuangan Akhir Tahun SKPD (Laporan)			2	0.00	1		(Kota palu, KOTA PALU)					1		28.750.000,00	Dinas Kependudukan dan Pencatatan Sipil Provinsi Sulawesi Tengah
		Belanja Jasa Tenaga Ahli (Penyusunan Laporan Keuangan) (Paket)						1	25.000.000,00	(Kota Palu, KOTA PALU)	PENDAPATAN ASLI DAERAH (PAD)			Dukcapil Prov			Dinas Kependudukan dan Pencatatan Sipil Provinsi Sulawesi Tengah
2.12.01.1.03.0005	Rekonsiliasi dan Penyusunan Laporan Barang Milik Daerah pada SKPD	Jumlah Laporan Pengelolaan Barang Milik Daerah (Laporan)					1		(Kota Palu, SULAWESI TENGAH)					1		78.750.000,00	Dinas Kependudukan dan Pencatatan Sipil Provinsi Sulawesi Tengah
		Jumlah Laporan Rekonsiliasi dan Penyusunan Laporan Barang Milik Daerah pada SKPD (Laporan)			1	1	1		(Kota Palu, KOTA PALU)					1		50.000.000,00	Dinas Kependudukan dan Pencatatan Sipil Provinsi Sulawesi Tengah
		Belanja Jasa Tenaga Ahli (Penyusunan Laporan BMD) (Paket)						1	25.000.000,00	(Kota Palu, KOTA PALU)	PENDAPATAN ASLI DAERAH (PAD)			Dukcapil Prov			Dinas Kependudukan dan Pencatatan Sipil Provinsi Sulawesi Tengah
2.12.01.1.03.0006	Penatausahaan Barang Milik Daerah pada SKPD	Jumlah Laporan Penatausahaan Barang Milik Daerah pada SKPD (Laporan)			1	0.00	1		(Kota Palu, KOTA PALU)					1		28.750.000,00	Dinas Kependudukan dan Pencatatan Sipil Provinsi Sulawesi Tengah
		Honorarium Pejabat Pengadaan Barang/Jasa dan Honorarium Pengelola BMD (Bulan)						12	30.960.000,00	(Kota Palu, KOTA PALU)	PENDAPATAN ASLI DAERAH (PAD)			Dukcapil Prov			Dinas Kependudukan dan Pencatatan Sipil Provinsi Sulawesi Tengah
2.12.01.1.05	Administrasi Kepegawaian Perangkat Daerah	Indeks Kepuasan Masyarakat (IKM) (Indeks)					1	100.000.000,00	(Kabupaten/Kota, SULAWESI TENGAH)					1	-	Dinas Kependudukan dan Pencatatan Sipil Provinsi Sulawesi Tengah	

NO	KODE	URUSAN/BIDANG URUSAN/PROGRAM/KEGIATAN/ SUB KEGIATAN	INDIKATOR PROGRAM/KEGIATAN/SUB KEGIATAN	Target Akhir Periode RPJMD	REALISASI CAPAIAN RKPD TAHUN 2022	PRAKIRAAN CAPAIAN TARGET RKPD TAHUN 2023	CAPAIAN KINERJA DAN KERANGKA PENDANAAN					KELOMPOK SASARAN	PRAKIRAAN MAJU RENCANA TAHUN 2025		PERANGKAT DAERAH PENANGGUNG JAWAB	
							TARGET 2024	PAGU INDIKATIF (Rp)	LOKASI	SUMBER DANA	PRIORITAS		TARGET	PAGU INDIKATIF (Rp)		
											NASIONAL					DAERAH
1	2	3	4	5	6	7	8	9	10	11	12	13	14	15	16	17
	2.12.01.1.05.0010	Sosialisasi Peraturan Perundang-Undangan	Jumlah Orang yang Mengikuti Sosialisasi Peraturan Perundang-Undangan (Orang)		0	0		100.000.000,00								Dinas Kependudukan dan Pencatatan Sipil Provinsi Sulawesi Tengah
			Informasi Administrasi Kependudukan (*)				1	100.000.000,00	(Kabupaten Banggai, Bangkep, SULAWESI TENGAH)	PENDAPATAN ASLI DAERAH (PAD)			Kabupaten/Kota			Dinas Kependudukan dan Pencatatan Sipil Provinsi Sulawesi Tengah
	2.12.01.1.06	Administrasi Umum Perangkat Daerah	Jumlah Dokumen Ketatausahaan dan Kepegawaian (Dokumen)				1	922.737.849,00	(Kabupaten/Kota, SULAWESI TENGAH)					1	1.192.500.000,00	Dinas Kependudukan dan Pencatatan Sipil Provinsi Sulawesi Tengah
	2.12.01.1.06.0001	Penyediaan Komponen Instalasi Listrik/Penerangan Bangunan Kantor	Jumlah Paket Komponen Instalasi Listrik/Penerangan Bangunan Kantor yang Disediakan (Paket)		1	1	1	10.041.867,00	(Kota Palu, KOTA PALU)					1	28.750.000,00	Dinas Kependudukan dan Pencatatan Sipil Provinsi Sulawesi Tengah
			Belanja Komponen Instalasi Listrik/Penerangan Bangunan Kantor (Paket)				1	10.041.867,00	(Kota Palu, KOTA PALU)	PENDAPATAN ASLI DAERAH (PAD)			Dukcapil Prov			Dinas Kependudukan dan Pencatatan Sipil Provinsi Sulawesi Tengah
	2.12.01.1.06.0002	Penyediaan Peralatan dan Perlengkapan Kantor	Jumlah Paket Peralatan dan Perlengkapan Kantor yang Disediakan (Paket)		1	1	1	65.075.832,00	(Kota Palu, KOTA PALU)					1	502.500.000,00	Dinas Kependudukan dan Pencatatan Sipil Provinsi Sulawesi Tengah
			Belanja Peralatan dan Alat Kebersihan (Paket)				1	12.508.682,00	(Kota Palu, KOTA PALU)	PENDAPATAN ASLI DAERAH (PAD)			Dukcapil Prov			Dinas Kependudukan dan Pencatatan Sipil Provinsi Sulawesi Tengah
			Belanja ATK, Kertas dan Cetak (Paket)				1	50.567.150,00	(Kota Palu, KOTA PALU)	PENDAPATAN ASLI DAERAH (PAD)			Dukcapil Prov			Dinas Kependudukan dan Pencatatan Sipil Provinsi Sulawesi Tengah
			Belanja Materai (Lembar)				200	2.000.000,00	(Kota Palu, KOTA PALU)	PENDAPATAN ASLI DAERAH (PAD)			Dukcapil Prov			Dinas Kependudukan dan Pencatatan Sipil Provinsi Sulawesi Tengah
	2.12.01.1.06.0005	Penyediaan Barang Cetak dan Penggandaan	Jumlah Paket Barang Cetak dan Penggandaan yang Disediakan (Paket)		1	1	1	39.656.150,00	(Kota Palu, KOTA PALU)					1	28.750.000,00	Dinas Kependudukan dan Pencatatan Sipil Provinsi Sulawesi Tengah
			Belanja Cetak dan Penggandaan (Paket)				1	39.656.150,00	(Kota Palu, KOTA PALU)	PENDAPATAN ASLI DAERAH (PAD)			Dukcapil Prov			Dinas Kependudukan dan Pencatatan Sipil Provinsi Sulawesi Tengah
	2.12.01.1.06.0009	Penyelenggaraan Rapat Koordinasi dan Konsultasi SKPD						807.964.000,00							632.500.000,00	

NO	KODE	URUSAN/BIDANG URUSAN/PROGRAM/KEGIATAN/ SUB KEGIATAN	INDIKATOR PROGRAM/KEGIATAN/SUB KEGIATAN	Target Akhir Periode RPJMD	REALISASI CAPAIAN RKPD TAHUN 2022	PRAKIRAAN CAPAIAN TARGET RKPD TAHUN 2023	CAPAIAN KINERJA DAN KERANGKA PENDANAAN						KELOMPOK SASARAN	PRAKIRAAN MAJU RENCANA TAHUN 2025		PERANGKAT DAERAH PENANGGUNG JAWAB
							TARGET 2024	PAGU INDIKATIF (Rp)	LOKASI	SUMBER DANA	PRIORITAS			TARGET	PAGU INDIKATIF (Rp)	
											NASIONAL	DAERAH				
1	2	3	4	5	6	7	8	9	10	11	12	13	14	15	16	17
			Jumlah Laporan Penyelenggaraan Rapat Koordinasi dan Konsultasi SKPD (Laporan)		1	1	1		(Kabupaten/Kota, SULAWESI TENGAH)					1		Dinas Kependudukan dan Pencatatan Sipil Provinsi Sulawesi Tengah
			Belanja Perjalanan Dinas (Paket)				1	695.234.000,00	(Jakarta dan Kab/Kota, SULAWESI TENGAH)	PENDAPATAN ASLI DAERAH (PAD)			Dukcapil Pusat, Kab/Kota			Dinas Kependudukan dan Pencatatan Sipil Provinsi Sulawesi Tengah
			Belanja Makan Minum Rapat, Makan Minum Jamuan Tamu dan Makan Minum Aktivitas Lapangan (Paket)				1	112.730.000,00	(Kota Palu, KOTA PALU)	PENDAPATAN ASLI DAERAH (PAD)			Dukcapil Prov			Dinas Kependudukan dan Pencatatan Sipil Provinsi Sulawesi Tengah
	2.12.01.1.07	Pengadaan Barang Milik Daerah Penunjang						83.105.000,00							115.000.000,00	
		Urusan Pemerintah Daerah	Jumlah Dokumen Ketatausahaan dan Kepegawaian (Dokumen)				1		(Kota Palu, KOTA PALU)					1		Dinas Kependudukan dan Pencatatan Sipil Provinsi Sulawesi Tengah
	2.12.01.1.07.0006	Pengadaan Peralatan dan Mesin Lainnya						83.105.000,00							115.000.000,00	
			Jumlah Unit Peralatan dan Mesin Lainnya yang Disediakan (Unit)		5	1	3		(Kota Palu, KOTA PALU)					5		Dinas Kependudukan dan Pencatatan Sipil Provinsi Sulawesi Tengah
			Pengadaan Laptop, Printer, Scanner dan Genset (Unit)				8	83.105.000,00	(Kota Palu, KOTA PALU)	PENDAPATAN ASLI DAERAH (PAD)			Dukcapil Prov			Dinas Kependudukan dan Pencatatan Sipil Provinsi Sulawesi Tengah
	2.12.01.1.08	Penyediaan Jasa Penunjang Urusan Pemerintahan Daerah						1.423.626.000,00							5.882.500.000,00	
			Jumlah Laporan Ketatausahaan dan Kepegawaian (Laporan)				1		(Kota Palu, KOTA PALU)					1		Dinas Kependudukan dan Pencatatan Sipil Provinsi Sulawesi Tengah
	2.12.01.1.08.0002	Penyediaan Jasa Komunikasi, Sumber Daya Air dan Listrik						246.936.000,00							402.500.000,00	
			Jumlah Laporan Penyediaan Jasa Komunikasi, Sumber Daya Air dan Listrik yang Disediakan (Laporan)		1	1	1		(Kota palu, KOTA PALU)					1		Dinas Kependudukan dan Pencatatan Sipil Provinsi Sulawesi Tengah
			Tagihan Listrik dan Telepon (Wifi) (Paket)				1	246.936.000,00	(Kota Palu, KOTA PALU)	PENDAPATAN ASLI DAERAH (PAD)			Dukcapil Prov			Dinas Kependudukan dan Pencatatan Sipil Provinsi Sulawesi Tengah
	2.12.01.1.08.0004	Penyediaan Jasa Pelayanan Umum Kantor						1.176.690.000,00							5.480.000.000,00	
			Jumlah Laporan Penyediaan Jasa Pelayanan Umum Kantor yang Disediakan (Laporan)		1	1	1		(Kota Palu, KOTA PALU)					1		Dinas Kependudukan dan Pencatatan Sipil Provinsi Sulawesi Tengah
			Iuran BPJS Ketenagakerjaan (Bulan)				12	8.850.000,00	(Kota Palu, KOTA PALU)	PENDAPATAN ASLI DAERAH (PAD)			Dukcapil Prov			Dinas Kependudukan dan Pencatatan Sipil Provinsi Sulawesi Tengah

NO	KODE	URUSAN/BIDANG URUSAN/PROGRAM/KEGIATAN/ SUB KEGIATAN	INDIKATOR PROGRAM/KEGIATAN/SUB KEGIATAN	Target Akhir Periode RPJMD	REALISASI CAPAIAN RKPD TAHUN 2022	PRAKIRAAN CAPAIAN TARGET RKPD TAHUN 2023	CAPAIAN KINERJA DAN KERANGKA PENDANAAN						KELOMPOK SASARAN	PRAKIRAAN MAJU RENCANA TAHUN 2025		PERANGKAT DAERAH PENANGGUNG JAWAB
							TARGET 2024	PAGU INDIKATIF (Rp)	LOKASI	SUMBER DANA	PRIORITAS			TARGET	PAGU INDIKATIF (Rp)	
											NASIONAL	DAERAH				
1	2	3	4	5	6	7	8	9	10	11	12	13	14	15	16	17
			Restribusi Sampah (Bulan)				12	1.200.000,00	(Kota Palu, KOTA PALU)	PENDAPATAN ASLI DAERAH (PAD)			Dukcapil Prov			Dinas Kependudukan dan Pencatatan Sipil Provinsi Sulawesi Tengah
			Honorarium Pengelola Keuangan (Bulan)				12	83.040.000,00	(Kota Palu, KOTA PALU)	PENDAPATAN ASLI DAERAH (PAD)			Dukcapil Prov			Dinas Kependudukan dan Pencatatan Sipil Provinsi Sulawesi Tengah
			Jasa Tenaga Pelayanan Umum, Kebersihan dan Penjaga Malam (Bulan)				12	1.083.600.000,00	(Kota Palu, KOTA PALU)	PENDAPATAN ASLI DAERAH (PAD)			Dukcapil Prov			Dinas Kependudukan dan Pencatatan Sipil Provinsi Sulawesi Tengah
	2.12.01.1.09	Pemeliharaan Barang Milik Daerah Penunjang Urusan Pemerintahan Daerah						495.664.000,00							785.000.000,00	
	2.12.01.1.09.0001	Penyediaan Jasa Pemeliharaan, Biaya Pemeliharaan dan Pajak Kendaraan Perorangan Dinas atau Kendaraan Dinas Jabatan	Jumlah Dokumen Ketatausahaan dan Kepegawaian (Dokumen)				1		(Kota Palu, KOTA PALU)					1		Dinas Kependudukan dan Pencatatan Sipil Provinsi Sulawesi Tengah
								432.014.000,00							670.000.000,00	
			Jumlah Kendaraan Perorangan Dinas atau Kendaraan Dinas Jabatan yang Dipelihara dan Dibayarkan Pajaknya (Unit)		32	16	20		(Kota Palu, KOTA PALU)					32		Dinas Kependudukan dan Pencatatan Sipil Provinsi Sulawesi Tengah
			Belanja Bahan Bakar Minyak dan Cetak Voucher BBM (Paket)				1	264.714.000,00	(Kota Palu, KOTA PALU)	PENDAPATAN ASLI DAERAH (PAD)			Dukcapil Prov			Dinas Kependudukan dan Pencatatan Sipil Provinsi Sulawesi Tengah
			Pembayaran Pajak Kendaraan Dinas (Paket)				1	21.800.000,00	(Kota Palu, KOTA PALU)	PENDAPATAN ASLI DAERAH (PAD)			Dukcapil Prov			Dinas Kependudukan dan Pencatatan Sipil Provinsi Sulawesi Tengah
			Pemeliharaan website (Paket)				1	10.000.000,00	(Kota Palu, KOTA PALU)	PENDAPATAN ASLI DAERAH (PAD)			Dukcapil Prov			Dinas Kependudukan dan Pencatatan Sipil Provinsi Sulawesi Tengah
			Pemeliharaan Kendaraan Dinas (Paket)				1	135.500.000,00	(Kota Palu, KOTA PALU)	PENDAPATAN ASLI DAERAH (PAD)			Dukcapil Prov			Dinas Kependudukan dan Pencatatan Sipil Provinsi Sulawesi Tengah
	2.12.01.1.09.0006	Pemeliharaan Peralatan dan Mesin Lainnya						63.650.000,00							115.000.000,00	
			Jumlah Peralatan dan Mesin Lainnya yang Dipelihara (Unit)		33	33	33		(Kota Palu, KOTA PALU)					33		Dinas Kependudukan dan Pencatatan Sipil Provinsi Sulawesi Tengah
			Pemeliharaan Komputer, Laptop, Printer, Ac dan Mesin lainnya (Paket)				1	63.650.000,00	(Kota Palu, KOTA PALU)	PENDAPATAN ASLI DAERAH (PAD)			Dukcapil Prov			Dinas Kependudukan dan Pencatatan Sipil Provinsi Sulawesi Tengah
2.	2.12.02	PROGRAM PENDAFTARAN PENDUDUK	Persentase Cakupan Perekaman dan Pencetakan KTP Elektronik (%)				100	440.840.000,00							632.500.000,00	Dinas Kependudukan dan Pencatatan Sipil Provinsi Sulawesi Tengah

NO	KODE	URUSAN/BIDANG URUSAN/PROGRAM/KEGIATAN/ SUB KEGIATAN	INDIKATOR PROGRAM/KEGIATAN/SUB KEGIATAN	Target Akhir Periode RPJMD	REALISASI CAPAIAN RKPD TAHUN 2022	PRAKIRAAN CAPAIAN TARGET RKPD TAHUN 2023	CAPAIAN KINERJA DAN KERANGKA PENDANAAN						KELOMPOK SASARAN	PRAKIRAAN MAJU RENCANA TAHUN 2025		PERANGKAT DAERAH PENANGGUNG JAWAB
							TARGET 2024	PAGU INDIKATIF (Rp)	LOKASI	SUMBER DANA	PRIORITAS			TARGET	PAGU INDIKATIF (Rp)	
											NASIONAL	DAERAH				
1	2	3	4	5	6	7	8	9	10	11	12	13	14	15	16	17
			<p>Persentase penerbitan identitas bagi penduduk rentan (%)</p> <p>Persentase penerbitan kartu identitas anak (KIA) (%)</p>				17									<p>Dinas Kependudukan dan Pencatatan Sipil Provinsi Sulawesi Tengah</p> <p>Dinas Kependudukan dan Pencatatan Sipil Provinsi Sulawesi Tengah</p>
	2.12.02.1.01	Pelayanan Pendaftaran Kependudukan	Jumlah Laporan Pelayanan Pendaftaran Kependudukan (Laporan)				1	200.000.000,00	(Kabupaten/Kota, SULAWESI TENGAH)					1	345.000.000,00	Dinas Kependudukan dan Pencatatan Sipil Provinsi Sulawesi Tengah
	2.12.02.1.01.0002	Pendataan Penduduk Non Permanen dan Rentan Administrasi Kependudukan Lintas Kabupaten/Kota dalam Satu Provinsi	<p>Jumlah Dokumen Pendataan Penduduk Non Permanen dan Rentan Administrasi Kependudukan Lintas Kabupaten/Kota dalam Satu Provinsi (Dokumen)</p> <p>Belanja Jasa Angkut (Paket)</p> <p>Belanja Perjalanan Dinas (Paket)</p> <p>Belanja ATK dan Cetak (Paket)</p>		1	0.00	1	200.000.000,00	(Kabupaten/Kota, SULAWESI TENGAH)					1	345.000.000,00	<p>Dinas Kependudukan dan Pencatatan Sipil Provinsi Sulawesi Tengah</p> <p>Dinas Kependudukan dan Pencatatan Sipil Provinsi Sulawesi Tengah</p> <p>Dinas Kependudukan dan Pencatatan Sipil Provinsi Sulawesi Tengah</p> <p>Dinas Kependudukan dan Pencatatan Sipil Provinsi Sulawesi Tengah</p>
	2.12.02.1.02	Penyelenggaraan Pendaftaran Kependudukan	Jumlah Laporan penyelenggaraan Pendaftaran Kependudukan (Laporan)				1	240.840.000,00	(Kabupaten/Kota, SULAWESI TENGAH)					1	287.500.000,00	Dinas Kependudukan dan Pencatatan Sipil Provinsi Sulawesi Tengah
	2.12.02.1.02.0001	Fasilitasi Terkait Pendaftaran Penduduk	<p>Jumlah Laporan Hasil Fasilitasi Pendaftaran Penduduk (Laporan)</p> <p>Belanja Perjalanan Dinas Pelayanan Adminduk (Paket)</p>		1	1	1	240.840.000,00	(Kabupaten/Kota, SULAWESI TENGAH)					1	287.500.000,00	<p>Dinas Kependudukan dan Pencatatan Sipil Provinsi Sulawesi Tengah</p> <p>Dinas Kependudukan dan Pencatatan Sipil Provinsi Sulawesi Tengah</p>
3.	2.12.03	PROGRAM PENCATATAN SIPIL	Persentase Capaian Cakupan kepemilikan Akta Kelahiran usia 0-17 Tahun (%)				98	240.840.000,00							57.500.000,00	Dinas Kependudukan dan Pencatatan Sipil Provinsi Sulawesi Tengah

NO	KODE	URUSAN/BIDANG URUSAN/PROGRAM/KEGIATAN/ SUB KEGIATAN	INDIKATOR PROGRAM/KEGIATAN/SUB KEGIATAN	Target Akhir Periode RPJMD	REALISASI CAPAIAN RKP TAHUN 2022	PRAKIRAAN CAPAIAN TARGET RKP TAHUN 2023	CAPAIAN KINERJA DAN KERANGKA PENDANAAN						KELOMPOK SASARAN	PRAKIRAAN MAJU RENCANA TAHUN 2025		PERANGKAT DAERAH PENANGGUNG JAWAB
							TARGET 2024	PAGU INDIKATIF (Rp)	LOKASI	SUMBER DANA	PRIORITAS			TARGET	PAGU INDIKATIF (Rp)	
											NASIONAL	DAERAH				
1	2	3	4	5	6	7	8	9	10	11	12	13	14	15	16	17
			<p>Persentase cakupan akte kematian yang diterbitkan (%)</p> <p>Persentase Cakupan Kepemilikan Buku Nilak/Akte Perkawinan pada semua pasangan yang perkawinannya tercatat (%)</p> <p>Persentase Cakupan Kepemilikan Perceraian pada semua Individu yang perceraiaannya tercatat (%)</p>				100									<p>Dinas Kependudukan dan Pencatatan Sipil Provinsi Sulawesi Tengah</p> <p>Dinas Kependudukan dan Pencatatan Sipil Provinsi Sulawesi Tengah</p> <p>Dinas Kependudukan dan Pencatatan Sipil Provinsi Sulawesi Tengah</p>
	2.12.03.1.02	Penyelenggaraan Pencatatan Sipil di Provinsi						240.840.000,00								
	2.12.03.1.02.0001	Fasilitasi terkait Pencatatan Sipil	<p>Jumlah Laporan Penyelenggaraan Pencatatan Sipil di Provinsi (%)</p> <p>Jumlah Laporan Hasil Fasilitasi Pencatatan Sipil (Laporan)</p> <p>Belanja Perjalanan Dinas Pelayanan Admindak (Paket)</p>		1	0.00	1	240.840.000,00	(Kabupaten/Kota, SULAWESI TENGAH)				Dukcapil Kab/Kota	1	57.500.000,00	<p>Dinas Kependudukan dan Pencatatan Sipil Provinsi Sulawesi Tengah</p> <p>Dinas Kependudukan dan Pencatatan Sipil Provinsi Sulawesi Tengah</p> <p>Dinas Kependudukan dan Pencatatan Sipil Provinsi Sulawesi Tengah</p>
4.	2.12.04	PROGRAM PENGELOLAAN INFORMASI ADMINISTRASI KEPENDUDUKAN	<p>Persentase Pemanfaatan data Kependudukan oleh OPD Provinsi (%)</p>				20	223.163.000,00							575.000.000,00	<p>Dinas Kependudukan dan Pencatatan Sipil Provinsi Sulawesi Tengah</p>
	2.12.04.1.02	Penyelenggaraan Pengelolaan Informasi Administrasi Kependudukan Provinsi						38.440.000,00								
	2.12.04.1.02.0005	Penyelenggaraan Pemanfaatan Data Kependudukan	<p>Jumlah Lembaga Pengguna yang menandatangani perjanjian Kerjasama pemanfaatan data kependudukan tingkat provinsi untuk layanan publik (kumulatif) (Lembaga)</p> <p>Jumlah Dokumen Hasil pemanfaatan data kependudukan (Dokumen)</p> <p>Belanja Perjalanan Dinas Sub Keg. Penyelenggaraan Pemanfaatan Data Kependudukan (Paket)</p>		1	1	1	38.440.000,00	(Kabupaten/Kota, SULAWESI TENGAH)				Dukcapil Kab/ Kota	10	172.500.000,00	<p>Dinas Kependudukan dan Pencatatan Sipil Provinsi Sulawesi Tengah</p> <p>Dinas Kependudukan dan Pencatatan Sipil Provinsi Sulawesi Tengah</p> <p>Dinas Kependudukan dan Pencatatan Sipil Provinsi Sulawesi Tengah</p>
	2.12.04.1.03	Pembinaan dan Pengawasan Pengelolaan Informasi Administrasi Kependudukan Provinsi						184.723.000,00							402.500.000,00	

NO	KODE	URUSAN/BIDANG URUSAN/PROGRAM/KEGIATAN/ SUB KEGIATAN	INDIKATOR PROGRAM/KEGIATAN/SUB KEGIATAN	Target Akhir Periode RPJMD	REALISASI CAPAIAN RKP TAHUN 2022	PRAKIRAAN CAPAIAN TARGET RKP TAHUN 2023	CAPAIAN KINERJA DAN KERANGKA PENDANAAN						KELOMPOK SASARAN	PRAKIRAAN MAJU RENCANA TAHUN 2025		PERANGKAT DAERAH PENANGGUNG JAWAB
							TARGET 2024	PAGU INDIKATIF (Rp)	LOKASI	SUMBER DANA	PRIORITAS			TARGET	PAGU INDIKATIF (Rp)	
											NASIONAL	DAERAH				
1	2	3	4	5	6	7	8	9	10	11	12	13	14	15	16	17
	2.12.04.1.03.0001	Pembinaan dan Pengawasan terkait Pengelolaan Informasi Administrasi Kependudukan	Jumlah Laporan Hasil Pembinaan dan Pengawasan Pengelolaan Informasi Administrasi Kependudukan Provinsi (Laporan)				1	176.040.000,00	(Kabupaten/kota, SULAWESI TENGAH)					1		Dinas Kependudukan dan Pencatatan Sipil Provinsi Sulawesi Tengah
	2.12.04.1.03.0002	Bimbingan Teknis Terkait Pengelolaan Informasi Administrasi Kependudukan dan Pendayagunaan Data Kependudukan	Jumlah Laporan Hasil Pembinaan dan Pengawasan terkait Pengelolaan Informasi Administrasi Kependudukan (Laporan) Belanja Perjalanan Dinas Pelayanan Adminduk (Paket)		1	0.00	1	176.040.000,00	(Kabupaten/Kota, SULAWESI TENGAH)	PENDAPATAN ASLI DAERAH (PAD)			Dukcapil Kab/Kota	1	287.500.000,00	Dinas Kependudukan dan Pencatatan Sipil Provinsi Sulawesi Tengah
			Jumlah Sumber Daya Manusia yang Mengikuti Bimbingan Teknis Terkait Pengelolaan Informasi Administrasi Kependudukan dan Pendayagunaan Data Kependudukan (Orang)		0.00	0.00	3	8.683.000,00	(Kabupaten/Kota, SULAWESI TENGAH)					5	115.000.000,00	Dinas Kependudukan dan Pencatatan Sipil Provinsi Sulawesi Tengah
			Belanja Perjalanan Dinas Keg. Bimbingan Teknis (Paket)				1	8.683.000,00	(Jakarta, Kabupaten/Kota, SULAWESI TENGAH)	PENDAPATAN ASLI DAERAH (PAD)			Dukcapil Pusat, Kab/Kota			Dinas Kependudukan dan Pencatatan Sipil Provinsi Sulawesi Tengah
5.	2.12.05	PROGRAM PENGELOLAAN PROFIL KEPENDUDUKAN	Persentase Penyediaan Data Kependudukan Provinsi (%)				100	98.450.000,00							920.000.000,00	Dinas Kependudukan dan Pencatatan Sipil Provinsi Sulawesi Tengah
	2.12.05.1.01	Penyediaan Profil Kependudukan	Jumlah Buku Profil Kependudukan Setiap Tahun (Laporan)				1	98.450.000,00	(Kabupaten/Kota, SULAWESI TENGAH)					1	920.000.000,00	Dinas Kependudukan dan Pencatatan Sipil Provinsi Sulawesi Tengah
	2.12.05.1.01.0001	Penyediaan Data Kependudukan Provinsi	Jumlah Dokumen data kependudukan Provinsi yang tersedia (Dokumen)		2.00	2.00	2.00	50.700.000,00	(Kabupaten/Kota, SULAWESI TENGAH)					2.00	575.000.000,00	Dinas Kependudukan dan Pencatatan Sipil Provinsi Sulawesi Tengah
			Belanja Cetak Buku Agregat (Paket)				1	46.000.000,00	(Kota Palu, SULAWESI TENGAH)	PENDAPATAN ASLI DAERAH (PAD)			Dukcapil Kab/Kota			Dinas Kependudukan dan Pencatatan Sipil Provinsi Sulawesi Tengah
			Belanja Honorarium Penyusunan Buku Agregat (Paket)				1	4.700.000,00	(Kota Palu, SULAWESI TENGAH)	PENDAPATAN ASLI DAERAH (PAD)			Dukcapil Kab/Kota			Dinas Kependudukan dan Pencatatan Sipil Provinsi Sulawesi Tengah
	2.12.05.1.01.0002	Penyusunan Profil Data Perkembangan dan Proyeksi kependudukan serta Kebutuhan yang lain						47.750.000,00							345.000.000,00	

NO	KODE	URUSAN/BIDANG URUSAN/PROGRAM/KEGIATAN/ SUB KEGIATAN	INDIKATOR PROGRAM/KEGIATAN/SUB KEGIATAN	Target Akhir Periode RPJMD	REALISASI CAPAIAN RKP TAHUN 2022	PRAKIRAAN CAPAIAN TARGET RKP TAHUN 2023	CAPAIAN KINERJA DAN KERANGKA PENDANAAN						KELOMPOK SASARAN	PRAKIRAAN MAJU RENCANA TAHUN 2025		PERANGKAT DAERAH PENANGGUNG JAWAB
							TARGET 2024	PAGU INDIKATIF (Rp)	LOKASI	SUMBER DANA	PRIORITAS			TARGET	PAGU INDIKATIF (Rp)	
											NASIONAL	DAERAH				
1	2	3	4	5	6	7	8	9	10	11	12	13	14	15	16	17
			Jumlah Dokumen Profil Data Perkembangan dan Proyeksi Kependudukan Serta Kebutuhan Lain yang tersusun (Dokumen) Belanja Cetak Buku Profil (Paket) Belanja Honorarium Penyusunan Buku Profil (Paket)		1.00	1.00	1.00		(Kabupaten/Kota, SULAWESI TENGAH)					1.00		Dinas Kependudukan dan Pencatatan Sipil Provinsi Sulawesi Tengah Dinas Kependudukan dan Pencatatan Sipil Provinsi Sulawesi Tengah Dinas Kependudukan dan Pencatatan Sipil Provinsi Sulawesi Tengah
	2.13	URUSAN PEMERINTAHAN BIDANG PEMBERDAYAAN MASYARAKAT DAN DESA						24.589.214.182,00							299.670.203.725,00	
1.	2.13.01	PROGRAM PENUNJANG URUSAN PEMERINTAHAN DAERAH PROVINSI	Indeks Reformasi Birokrasi Perangkat Daerah (Indeks)				66	12.287.787.828,00							119.328.645.900,00	Dinas Pemberdayaan Masyarakat dan Desa Provinsi Sulawesi Tengah
	2.13.01.1.01	Perencanaan, Penganggaran, dan Evaluasi Kinerja Perangkat Daerah	SAKIP (Nilai)					216.169.950,00						83	5.859.719.660,00	Dinas Pemberdayaan Masyarakat dan Desa Provinsi Sulawesi Tengah
	2.13.01.1.01.0001	Penyusunan Dokumen Perencanaan Perangkat Daerah	Jumlah Dokumen Perencanaan Perangkat Daerah (Dokumen) Belanja Uang Makan Lembur Penginputan/Penyusunan Dokumen Dinas PMD (Orang / Bulan) Belanja Pengandaan (Lembar) Belanja Cetak Dokumen Kantor Dinas PMD (Buku) Belanja Penjilidan Dokumen Kantor Dinas PMD (Buku)		5	5	5	50.000.000,00	(Prov. Sulteng, SULAWESI TENGAH)					5	800.013.120,00	Dinas Pemberdayaan Masyarakat dan Desa Provinsi Sulawesi Tengah Dinas PMD Prov. Sulteng Dinas PMD Prov. Sulteng Dinas PMD Prov. Sulteng Dinas PMD Prov. Sulteng
	2.13.01.1.01.0006	Koordinasi dan Penyusunan Laporan Capaian Kinerja dan Ikhtisar Realisasi Kinerja SKPD						116.169.950,00							2.750.000.000,00	

NO	KODE	URUSAN/BIDANG URUSAN/PROGRAM/KEGIATAN/ SUB KEGIATAN	INDIKATOR PROGRAM/KEGIATAN/SUB KEGIATAN	Target Akhir Periode RPJMD	REALISASI CAPAIAN RKPD TAHUN 2022	PRAKIRAAN CAPAIAN TARGET RKPD TAHUN 2023	CAPAIAN KINERJA DAN KERANGKA PENDANAAN						KELOMPOK SASARAN	PRAKIRAAN MAJU RENCANA TAHUN 2025		PERANGKAT DAERAH PENANGGUNG JAWAB
							TARGET 2024	PAGU INDIKATIF (Rp)	LOKASI	SUMBER DANA	PRIORITAS			TARGET	PAGU INDIKATIF (Rp)	
											NASIONAL	DAERAH				
1	2	3	4	5	6	7	8	9	10	11	12	13	14	15	16	17
			Jumlah Laporan Capaian Kinerja dan Ikhtisar Realisasi Kinerja SKPD dan Laporan Hasil Koordinasi Penyusunan Laporan Capaian Kinerja dan Ikhtisar Realisasi Kinerja SKPD (Laporan)		3	3	3		(Prov. Sulteng, SULAWESI TENGAH)					3		Dinas Pemberdayaan Masyarakat dan Desa Provinsi Sulawesi Tengah
			Dalam Rangka Pertemuan Koordinasi Capaian Kinerja IDM di Kabupaten Sigi (Orang)				12	8.900.000,00	(Prov. Sulteng, SULAWESI TENGAH)	PENDAPATAN ASLI DAERAH (PAD)			Dinas PMD Prov. Sulteng			Dinas Pemberdayaan Masyarakat dan Desa Provinsi Sulawesi Tengah
			ATK Pertemuan Koordinasi Capaian Kinerja IDM di Kabupaten (Buah)				10	1.102.500,00	(Prov. Sulteng, SULAWESI TENGAH)	PENDAPATAN ASLI DAERAH (PAD)			Dinas PMD Prov. Sulteng			Dinas Pemberdayaan Masyarakat dan Desa Provinsi Sulawesi Tengah
			Belanja Penggandaan (Lembar)				4.107	1.437.450,00	(Prov. Sulteng, SULAWESI TENGAH)	PENDAPATAN ASLI DAERAH (PAD)			Dinas PMD Prov. Sulteng			Dinas Pemberdayaan Masyarakat dan Desa Provinsi Sulawesi Tengah
			Dalam Rangka Pertemuan Koordinasi Capaian Kinerja IDM di Kabupaten Morowali (Orang)				5	18.950.000,00	(Prov. Sulteng, SULAWESI TENGAH)	PENDAPATAN ASLI DAERAH (PAD)			Dinas PMD Prov. Sulteng			Dinas Pemberdayaan Masyarakat dan Desa Provinsi Sulawesi Tengah
			Makan dan Minum Pertemuan Koordinasi Capaian Kinerja IDM di Kab. Tojo Una-Una, Sigi, Morowali, Morowali Utara, dan Banggai Kepulauan (Orang / Bulan)				360	10.080.000,00	(Prov. Sulteng, SULAWESI TENGAH)	PENDAPATAN ASLI DAERAH (PAD)			Dinas PMD Prov. Sulteng			Dinas Pemberdayaan Masyarakat dan Desa Provinsi Sulawesi Tengah
			Transpor Lokal Peserta Pertemuan Dalam Rangka Pertemuan Koordinasi Capaian Kinerja IDM di Kabupaten (Orang)				180	19.800.000,00	(Prov. Sulteng, SULAWESI TENGAH)	PENDAPATAN ASLI DAERAH (PAD)			Dinas PMD Prov. Sulteng			Dinas Pemberdayaan Masyarakat dan Desa Provinsi Sulawesi Tengah
			Dalam Rangka Pertemuan Koordinasi Capaian Kinerja IDM di Kabupaten Morowali Utara (Orang)				4	11.570.000,00	(Prov. Sulteng, SULAWESI TENGAH)	PENDAPATAN ASLI DAERAH (PAD)			Dinas PMD Prov. Sulteng			Dinas Pemberdayaan Masyarakat dan Desa Provinsi Sulawesi Tengah
			Spanduk Pertemuan Koordinasi Capaian Kinerja IDM di Kabupaten (Meter)				5	250.000,00	(Prov. Sulteng, SULAWESI TENGAH)	PENDAPATAN ASLI DAERAH (PAD)			Dinas PMD Prov. Sulteng			Dinas Pemberdayaan Masyarakat dan Desa Provinsi Sulawesi Tengah
			Dalam Rangka Pertemuan Koordinasi Capaian Kinerja IDM di Kab. Tojo Una-Una (Orang)				5	14.200.000,00	(Prov. Sulteng, SULAWESI TENGAH)	PENDAPATAN ASLI DAERAH (PAD)			Dinas PMD Prov. Sulteng			Dinas Pemberdayaan Masyarakat dan Desa Provinsi Sulawesi Tengah
			Dalam Rangka Pertemuan Koordinasi Capaian Kinerja IDM di Kabupaten Banggai Kepulauan (Orang)				5	21.700.000,00	(Prov. Sulteng, SULAWESI TENGAH)	PENDAPATAN ASLI DAERAH (PAD)			Dinas PMD Prov. Sulteng			Dinas Pemberdayaan Masyarakat dan Desa Provinsi Sulawesi Tengah
			Belanja Uang Makan dan Minum Lembur Penyusunan Laporan Capaian Kinerja dan Ikhtisar Realisasi Kinerja SKPD (Orang / Bulan)				220	8.180.000,00	(Prov. Sulteng, SULAWESI TENGAH)	PENDAPATAN ASLI DAERAH (PAD)			Dinas PMD Prov. Sulteng			Dinas Pemberdayaan Masyarakat dan Desa Provinsi Sulawesi Tengah
	2.13.01.1.01.0007	Evaluasi Kinerja Perangkat Daerah						50.000.000,00							2.309.706.540,00	
			Jumlah Laporan Evaluasi Kinerja Perangkat Daerah (Laporan)		2	2	2		(Prov. Sulteng, SULAWESI TENGAH)					2		Dinas Pemberdayaan Masyarakat dan Desa Provinsi Sulawesi Tengah

NO	KODE	URUSAN/BIDANG URUSAN/PROGRAM/KEGIATAN/ SUB KEGIATAN	INDIKATOR PROGRAM/KEGIATAN/SUB KEGIATAN	Target Akhir Periode RPJMD	REALISASI CAPAIAN RKPD TAHUN 2022	PRAKIRAAN CAPAIAN TARGET RKPD TAHUN 2023	CAPAIAN KINERJA DAN KERANGKA PENDANAAN						KELOMPOK SASARAN	PRAKIRAAN MAJU RENCANA TAHUN 2025		PERANGKAT DAERAH PENANGGUNG JAWAB
							TARGET 2024	PAGU INDIKATIF (Rp)	LOKASI	SUMBER DANA	PRIORITAS			TARGET	PAGU INDIKATIF (Rp)	
											NASIONAL	DAERAH				
1	2	3	4	5	6	7	8	9	10	11	12	13	14	15	16	17
			Jumlah Laporan Keuangan Akhir Tahun SKPD dan Laporan Hasil Koordinasi Penyusunan Laporan Keuangan Akhir Tahun SKPD (Laporan)		3	3	3		(Prov. Sulteng, SULAWESI TENGAH)					3		Dinas Pemberdayaan Masyarakat dan Desa Provinsi Sulawesi Tengah
			Dalam Rangka Koordinasi/Konsultasi/Sosialisasi Penyusunan Laporan Keuangan dan e BMD ke Jakarta/Kota Lainnya (Orang)				2	16.840.025,00	(Prov. Sulteng, SULAWESI TENGAH)	PENDAPATAN ASLI DAERAH (PAD)			ASN Dinas PMD Prov. Sulteng			Dinas Pemberdayaan Masyarakat dan Desa Provinsi Sulawesi Tengah
			Belanja Penggandaan (Lembar)				35.309	11.209.975,00	(Prov. Sulteng, SULAWESI TENGAH)	PENDAPATAN ASLI DAERAH (PAD)			ASN Dinas PMD Prov. Sulteng			Dinas Pemberdayaan Masyarakat dan Desa Provinsi Sulawesi Tengah
			Belanja Makanan dan Minuman Rapat Penyusunan Laporan Semesteran Dan Akhir Tahun (Orang / Bulan)				17	11.220.000,00	(Prov. Sulteng, SULAWESI TENGAH)	PENDAPATAN ASLI DAERAH (PAD)			ASN Dinas PMD Prov. Sulteng			Dinas Pemberdayaan Masyarakat dan Desa Provinsi Sulawesi Tengah
			Belanja Uang Makan Lembur untuk Penyediaan Data Penyusunan Laporan Semesteran dan Akhir Tahun (Orang / Bulan)				29	10.730.000,00	(Prov. Sulteng, SULAWESI TENGAH)	PENDAPATAN ASLI DAERAH (PAD)			ASn Dinas PMD Prov. Sulteng			Dinas Pemberdayaan Masyarakat dan Desa Provinsi Sulawesi Tengah
			Belanja Jasa Tenaga Ahli Pendampingan Penyusunan Laporan Keuangan Akhir Tahun (Kali)				1	30.000.000,00	(Prov. Sulteng, SULAWESI TENGAH)	PENDAPATAN ASLI DAERAH (PAD)			ASN Dinas PMD Prov. Sulteng			Dinas Pemberdayaan Masyarakat dan Desa Provinsi Sulawesi Tengah
	2.13.01.1.03	Administrasi Barang Milik Daerah pada Perangkat Daerah						70.000.000,00							1.000.000.000,00	
			Jumlah Dokumen Ketatausahaan dan Kepegawaian (Dokumen)				1		(13 Kabupaten/Kota, SULAWESI TENGAH)					1		Dinas Pemberdayaan Masyarakat dan Desa Provinsi Sulawesi Tengah
	2.13.01.1.03.0006	Penatausahaan Barang Milik Daerah pada SKPD						70.000.000,00							1.000.000.000,00	
			Jumlah Laporan Penatausahaan Barang Milik Daerah pada SKPD (Laporan)		1	1	1		(Prov. Sulteng, SULAWESI TENGAH)					1		Dinas Pemberdayaan Masyarakat dan Desa Provinsi Sulawesi Tengah
			Belanja Honorarium Tim Penghapusan BMD Perangkat Daerah (Orang)				9	3.950.000,00	(Provinsi dan Kabupaten, SULAWESI TENGAH)	PENDAPATAN ASLI DAERAH (PAD)			Dinas PMD Prov. Sulteng			Dinas Pemberdayaan Masyarakat dan Desa Provinsi Sulawesi Tengah
			Dalam Rangka Koordinasi/Konsultasi Penatausahaan Aset - Rekonsiliasi Aset di Kabupaten Banggai / Kota Lainnya di Sulteng (Orang)				6	17.730.000,00	(Provinsi dan Kabupaten, SULAWESI TENGAH)	PENDAPATAN ASLI DAERAH (PAD)			Dinas PMD Prov. Sulteng			Dinas Pemberdayaan Masyarakat dan Desa Provinsi Sulawesi Tengah
			Belanja Penggandaan Administrasi Penatausahaan Barang Milik Daerah (Lembar)				33.800	9.295.000,00	(Provinsi dan Kabupaten, SULAWESI TENGAH)	PENDAPATAN ASLI DAERAH (PAD)			Dinas PMD Prov. Sulteng			Dinas Pemberdayaan Masyarakat dan Desa Provinsi Sulawesi Tengah
			Belanja Jasa Tenaga Ahli Aplikasi SIMPAN (Kali)				1	25.000.000,00	(Provinsi dan Kabupaten, SULAWESI TENGAH)	PENDAPATAN ASLI DAERAH (PAD)			Dinas PMD Prov. Sulteng			Dinas Pemberdayaan Masyarakat dan Desa Provinsi Sulawesi Tengah

NO	KODE	URUSAN/BIDANG URUSAN/PROGRAM/KEGIATAN/ SUB KEGIATAN	INDIKATOR PROGRAM/KEGIATAN/SUB KEGIATAN	Target Akhir Periode RPJMD	REALISASI CAPAIAN RKPD TAHUN 2022	PRAKIRAAN CAPAIAN TARGET RKPD TAHUN 2023	CAPAIAN KINERJA DAN KERANGKA PENDANAAN						KELOMPOK SASARAN	PRAKIRAAN MAJU RENCANA TAHUN 2025		PERANGKAT DAERAH PENANGGUNG JAWAB
							TARGET 2024	PAGU INDIKATIF (Rp)	LOKASI	SUMBER DANA	PRIORITAS			TARGET	PAGU INDIKATIF (Rp)	
											NASIONAL	DAERAH				
1	2	3	4	5	6	7	8	9	10	11	12	13	14	15	16	17
			<i>Belanja Makan dan Minum Rapat Penatausahaan Barang (Orang / Bulan)</i>				255	14.025.000,00	<i>(Provinsi dan Kabupaten, SULAWESI TENGAH)</i>	PENDAPATAN ASLI DAERAH (PAD)			Dinas PMD Prov. Sulteng			<i>Dinas Pemberdayaan Masyarakat dan Desa Provinsi Sulawesi Tengah</i>
2.13.01.1.05		Administrasi Kepegawaian Perangkat Daerah	<i>Indeks Kepuasan Masyarakat (customer /Stakeholder) (Indeks)</i>				88.50		<i>(13 Kabupaten/Kota, SULAWESI TENGAH)</i>					90	2.300.000.000,00	<i>Dinas Pemberdayaan Masyarakat dan Desa Provinsi Sulawesi Tengah</i>
2.13.01.1.05.0005		Monitoring, Evaluasi, dan Penilaian Kinerja Pegawai						26.220.000,00							600.000.000,00	
			<i>Jumlah Dokumen Monitoring, Evaluasi, dan Penilaian Kinerja Pegawai (Dokumen)</i>		1	1	1		<i>(Prov. Sulteng, SULAWESI TENGAH)</i>					1		<i>Dinas Pemberdayaan Masyarakat dan Desa Provinsi Sulawesi Tengah</i>
			<i>Makan dan Minum Rapat Sosialisasi Penilaian Kinerja Pegawai (Orang)</i>				84	4.620.000,00	<i>(12 Kabupaten, SULAWESI TENGAH)</i>	PENDAPATAN ASLI DAERAH (PAD)			Dinas PMD Prov. Sulteng			<i>Dinas Pemberdayaan Masyarakat dan Desa Provinsi Sulawesi Tengah</i>
			<i>Hadiah Penghargaan untuk ASN dan Non ASN yang berprestasi (Unit)</i>				4	20.000.000,00	<i>(12 Kabupaten, SULAWESI TENGAH)</i>	PENDAPATAN ASLI DAERAH (PAD)			Dinas PMD Prov. Sulteng			<i>Dinas Pemberdayaan Masyarakat dan Desa Provinsi Sulawesi Tengah</i>
			<i>Belanja Cetak Piagam dan Bingkai Piagam (Buah)</i>				16	1.600.000,00	<i>(Provinsi, SULAWESI TENGAH)</i>	PENDAPATAN ASLI DAERAH (PAD)			Dinas PMD Prov. Sulteng			<i>Dinas Pemberdayaan Masyarakat dan Desa Provinsi Sulawesi Tengah</i>
2.13.01.1.05.0009		Pendidikan dan Pelatihan Pegawai Berdasarkan Tugas dan Fungsi						25.574.000,00							200.000.000,00	
			<i>Jumlah Pegawai Berdasarkan Tugas dan Fungsi yang Mengikuti Pendidikan dan Pelatihan (Orang)</i>		1	1	1		<i>(Prov. dan Daerah Lainnya, SULAWESI TENGAH)</i>					1		<i>Dinas Pemberdayaan Masyarakat dan Desa Provinsi Sulawesi Tengah</i>
			<i>Dalam rangka Bimtek / Koordinasi Peningkatan Kapasitas Jafung PSM di Jakarta (Orang)</i>				3	25.574.000,00	<i>(Provinsi, SULAWESI TENGAH)</i>	PENDAPATAN ASLI DAERAH (PAD)			ASN Dinas PMD Prov. Sulteng			<i>Dinas Pemberdayaan Masyarakat dan Desa Provinsi Sulawesi Tengah</i>
2.13.01.1.05.0010		Sosialisasi Peraturan Perundang-Undangan						90.134.150,00							700.000.000,00	
			<i>Jumlah Orang yang Mengikuti Sosialisasi Peraturan Perundang-Undangan (Orang)</i>		14	14	14		<i>(Prov. dan Kabupaten, SULAWESI TENGAH)</i>					14		<i>Dinas Pemberdayaan Masyarakat dan Desa Provinsi Sulawesi Tengah</i>
			<i>Honorarium Narasumber sosialisasi peraturan perundang-undangan (Orang)</i>				2	3.600.000,00	<i>(Provinsi, SULAWESI TENGAH)</i>	PENDAPATAN ASLI DAERAH (PAD)			ASN Dinas PMD Prov. Sulteng			<i>Dinas Pemberdayaan Masyarakat dan Desa Provinsi Sulawesi Tengah</i>
			<i>Dalam Rangka Rapat Koordinasi Korpri di Jakarta dan Daerah Lainnya (Orang)</i>				3	22.470.000,00	<i>(Provinsi, SULAWESI TENGAH)</i>	PENDAPATAN ASLI DAERAH (PAD)			ASN Dinas PMD Prov. Sulteng			<i>Dinas Pemberdayaan Masyarakat dan Desa Provinsi Sulawesi Tengah</i>

NO	KODE	URUSAN/BIDANG URUSAN/PROGRAM/KEGIATAN/ SUB KEGIATAN	INDIKATOR PROGRAM/KEGIATAN/SUB KEGIATAN	Target Akhir Periode RPJMD	REALISASI CAPAIAN RKPD TAHUN 2022	PRAKIRAAN CAPAIAN TARGET RKPD TAHUN 2023	CAPAIAN KINERJA DAN KERANGKA PENDANAAN						KELOMPOK SASARAN	PRAKIRAAN MAJU RENCANA TAHUN 2025		PERANGKAT DAERAH PENANGGUNG JAWAB
							TARGET 2024	PAGU INDIKATIF (Rp)	LOKASI	SUMBER DANA	PRIORITAS			TARGET	PAGU INDIKATIF (Rp)	
											NASIONAL	DAERAH				
1	2	3	4	5	6	7	8	9	10	11	12	13	14	15	16	17
			<p>Dalam Rangka Sosialisasi Peraturan Perundang-undangan/Rapat Koordinasi Korpri/kegiatan se Sulteng di Kabupaten Bangkep/Balut/Banggai dan Kabupaten Lainnya semester 1 (Orang)</p> <p>Belanja Penggandaan SPJ dan Lain-lain (Lembar)</p> <p>Dalam Rangka Sosialisasi Peraturan Perundang-undangan se Sulteng di Kabupaten Morowali/Buol/Toli-toli dan Kabupaten lainnya (Orang)</p> <p>Dalam Rangka Rapat Koordinasi Kopri di Kabupaten Banggai (Orang)</p> <p>Rapat Sosialisasi Peraturan Perundang-undangan (Orang)</p>				4	19.200.000,00	(Provinsi, SULAWESI TENGAH)	PENDAPATAN ASLI DAERAH (PAD)			ASN Dinas PMD Prov. Sulteng			Dinas Pemberdayaan Masyarakat dan Desa Provinsi Sulawesi Tengah
							3.269	1.144.150,00	(Provinsi, SULAWESI TENGAH)	PENDAPATAN ASLI DAERAH (PAD)			ASN Dinas PMD Prov. Sulteng			Dinas Pemberdayaan Masyarakat dan Desa Provinsi Sulawesi Tengah
							4	16.200.000,00	(Provinsi, SULAWESI TENGAH)	PENDAPATAN ASLI DAERAH (PAD)			ASN Dinas PMD Prov. Sulteng			Dinas Pemberdayaan Masyarakat dan Desa Provinsi Sulawesi Tengah
							4	17.400.000,00	(Provinsi, SULAWESI TENGAH)	PENDAPATAN ASLI DAERAH (PAD)			ASN Dinas PMD Prov. Sulteng			Dinas Pemberdayaan Masyarakat dan Desa Provinsi Sulawesi Tengah
							188	10.120.000,00	(Provinsi, SULAWESI TENGAH)	PENDAPATAN ASLI DAERAH (PAD)			ASN Dinas PMD Prov. Sulteng			Dinas Pemberdayaan Masyarakat dan Desa Provinsi Sulawesi Tengah
	2.13.01.1.05.0011	Bimbingan Teknis Implementasi Peraturan Perundang-Undangan						73.859.900,00							800.000.000,00	
			Jumlah Orang yang Mengikuti Bimbingan Teknis Implementasi Peraturan Perundang-Undangan (Orang)		6	6	8		(Prov. dan Kabupaten, SULAWESI TENGAH)					8		Dinas Pemberdayaan Masyarakat dan Desa Provinsi Sulawesi Tengah
			Belanja Penggandaan SPJ dan Lain-lain (Lembar)				4.194	1.719.900,00	(Prov. dan 12 Kabupaten, SULAWESI TENGAH)	PENDAPATAN ASLI DAERAH (PAD)			ASN Dinas PMD Prov. Sulteng			Dinas Pemberdayaan Masyarakat dan Desa Provinsi Sulawesi Tengah
			Dalam Rangka Bimtek/Studi Kaji (Orang)				2	17.460.000,00	(Provinsi dan 12 Kabupaten, SULAWESI TENGAH)	PENDAPATAN ASLI DAERAH (PAD)			ASN Dinas PMD Prov. Sulteng			Dinas Pemberdayaan Masyarakat dan Desa Provinsi Sulawesi Tengah
			Kontribusi BIMTEK/Diklat PSM, Ahli/PPTK, Bendahara, Barang dan Jasa (Orang)				7	31.500.000,00	(Provinsi dan 12 Kabupaten, SULAWESI TENGAH)	PENDAPATAN ASLI DAERAH (PAD)			ASN Dinas PMD Prov. Sulteng			Dinas Pemberdayaan Masyarakat dan Desa Provinsi Sulawesi Tengah
			Rapat Bimbingan Teknis Implementasi Peraturan Perundang-undangan / kegiatan rapat lainnya/4 Triwulan (Orang)				380	23.180.000,00	(Provinsi dan 12 Kabupaten, SULAWESI TENGAH)	PENDAPATAN ASLI DAERAH (PAD)			ASN Dinas PMD Prov. Sulteng			Dinas Pemberdayaan Masyarakat dan Desa Provinsi Sulawesi Tengah
	2.13.01.1.06	Administrasi Umum Perangkat Daerah						637.683.351,00							6.210.000.000,00	
			Jumlah Dokumen Ketatausahaan dan Kepegawaian (Dokumen)				1		(13 Kabupaten/Kota, SULAWESI TENGAH)					1		Dinas Pemberdayaan Masyarakat dan Desa Provinsi Sulawesi Tengah
	2.13.01.1.06.0001	Penyediaan Komponen Instalasi Listrik/Penerangan Bangunan Kantor						25.009.050,00							100.000.000,00	

NO	KODE	URUSAN/BIDANG URUSAN/PROGRAM/KEGIATAN/ SUB KEGIATAN	INDIKATOR PROGRAM/KEGIATAN/SUB KEGIATAN	Target Akhir Periode RPJMD	REALISASI CAPAIAN RKP TAHUN 2022	PRAKIRAAN CAPAIAN TARGET RKP TAHUN 2023	CAPAIAN KINERJA DAN KERANGKA PENDANAAN						KELOMPOK SASARAN	PRAKIRAAN MAJU RENCANA TAHUN 2025		PERANGKAT DAERAH PENANGGUNG JAWAB						
							TARGET 2024	PAGU INDIKATIF (Rp)	LOKASI	SUMBER DANA	PRIORITAS			TARGET	PAGU INDIKATIF (Rp)							
											NASIONAL	DAERAH										
1	2	3	4	5	6	7	8	9	10	11	12	13	14	15	16	17						
2.13.01.1.06.0002	Penyediaan Peralatan dan Perlengkapan Kantor	Jumlah Paket Komponen Instalasi Listrik/Penerangan Bangunan Kantor yang Disediakan (Paket)		1	1	1			(Prov. Sulteng, SULAWESI TENGAH)					1		Dinas Pemberdayaan Masyarakat dan Desa Provinsi Sulawesi Tengah						
		Belanja Alat/Bahan untuk Kegiatan Kantor-Alat Listrik (Kegiatan)				1	25.009.050,00	(Provinsi, SULAWESI TENGAH)	PENDAPATAN ASLI DAERAH (PAD)		Dinas PMD Prov. Sulteng					Dinas Pemberdayaan Masyarakat dan Desa Provinsi Sulawesi Tengah						
		Jumlah Paket Peralatan dan Perlengkapan Kantor yang Disediakan (Paket)		2.00	2.00	2.00		73.124.650,00	(Prov. Sulteng, SULAWESI TENGAH)					2.00	900.000.000,00	Dinas Pemberdayaan Masyarakat dan Desa Provinsi Sulawesi Tengah						
		Belanja Alat/Bahan untuk Kegiatan Kantor- Kertas dan Cover (Buah)				470	38.530.500,00	(Provinsi, SULAWESI TENGAH)	PENDAPATAN ASLI DAERAH (PAD)		Dinas PMD Prov. Sulteng					Dinas Pemberdayaan Masyarakat dan Desa Provinsi Sulawesi Tengah						
		Belanja Alat/Bahan untuk Kegiatan Kantor-Bahan Komputer (Botol/Liter)				150	20.625.000,00	(Provinsi, SULAWESI TENGAH)	PENDAPATAN ASLI DAERAH (PAD)		Dinas PMD Prov. Sulteng					Dinas Pemberdayaan Masyarakat dan Desa Provinsi Sulawesi Tengah						
		Belanja Alat Tulis Kantor (ATK) Dinas PMD (Kegiatan)				1	13.969.150,00	(Provinsi, SULAWESI TENGAH)	PENDAPATAN ASLI DAERAH (PAD)		Dinas PMD Prov. Sulteng					Dinas Pemberdayaan Masyarakat dan Desa Provinsi Sulawesi Tengah						
		2.13.01.1.06.0003	Penyediaan Peralatan Rumah Tangga	Jumlah Paket Peralatan Rumah Tangga yang Disediakan (Paket)		1	1	1			(Prov. Sulteng, SULAWESI TENGAH)					1	200.000.000,00	Dinas Pemberdayaan Masyarakat dan Desa Provinsi Sulawesi Tengah				
				Belanja Alat - alat Kebersihan dan Kesehatan Dinas PMD (Paket)				1	23.717.726,00	(Provinsi, SULAWESI TENGAH)	PENDAPATAN ASLI DAERAH (PAD)		Dinas PMD Prov. Sulteng					Dinas Pemberdayaan Masyarakat dan Desa Provinsi Sulawesi Tengah				
				Belanja Penggandaan SPJ dan Lain-lain (Lembar)				2.234	781.900,00	(Provinsi, SULAWESI TENGAH)	PENDAPATAN ASLI DAERAH (PAD)		Dinas PMD Prov. Sulteng					Dinas Pemberdayaan Masyarakat dan Desa Provinsi Sulawesi Tengah				
				2.13.01.1.06.0004	Penyediaan Bahan Logistik Kantor	Jumlah Paket Bahan Logistik Kantor yang Disediakan (Paket)		4	4	4			(Prov. Sulteng, SULAWESI TENGAH)					4	100.000.000,00	Dinas Pemberdayaan Masyarakat dan Desa Provinsi Sulawesi Tengah		
						Belanja Makan dan Minum Rapat / Tamu Dinas PMD (Orang / Bulan)				228	50.000.000,00	(Provinsi, SULAWESI TENGAH)	PENDAPATAN ASLI DAERAH (PAD)		Dinas PMD Prov. Sulteng					Dinas Pemberdayaan Masyarakat dan Desa Provinsi Sulawesi Tengah		
						2.13.01.1.06.0005	Penyediaan Barang Cetak dan Penggandaan	Jumlah Paket Barang Cetak dan Penggandaan yang Disediakan (Paket)		1	1	1			(Prov. Sulteng, SULAWESI TENGAH)					1	110.000.000,00	Dinas Pemberdayaan Masyarakat dan Desa Provinsi Sulawesi Tengah
								Belanja Cetak Kebutuhan Kerja Dinas PMD (Paket)				1	25.000.225,00	(Provinsi, SULAWESI TENGAH)	PENDAPATAN ASLI DAERAH (PAD)		Dinas PMD Prov. Sulteng					Dinas Pemberdayaan Masyarakat dan Desa Provinsi Sulawesi Tengah

NO	KODE	URUSAN/BIDANG URUSAN/PROGRAM/KEGIATAN/ SUB KEGIATAN	INDIKATOR PROGRAM/KEGIATAN/SUB KEGIATAN	Target Akhir Periode RPJMD	REALISASI CAPAIAN RKPD TAHUN 2022	PRAKIRAAN CAPAIAN TARGET RKPD TAHUN 2023	CAPAIAN KINERJA DAN KERANGKA PENDANAAN					KELOMPOK SASARAN	PRAKIRAAN MAJU RENCANA TAHUN 2025		PERANGKAT DAERAH PENANGGUNG JAWAB	
							TARGET 2024	PAGU INDIKATIF (Rp)	LOKASI	SUMBER DANA	PRIORITAS		TARGET	PAGU INDIKATIF (Rp)		
											NASIONAL					DAERAH
1	2	3	4	5	6	7	8	9	10	11	12	13	14	15	16	17
	2.13.01.1.06.0009	Penyelenggaraan Rapat Koordinasi dan Konsultasi SKPD	Jumlah Laporan Penyelenggaraan Rapat Koordinasi dan Konsultasi SKPD (Laporan)		1	3	3	440.049.800,00	(Prov. Sulteng, SULAWESI TENGAH)					3	4.800.000.000,00	Dinas Pemberdayaan Masyarakat dan Desa Provinsi Sulawesi Tengah
		Honorarium Narasumber, Pembaca Doa, Pembawa Acara, Moderator dan Panitia Rapat Kerja Dinas PMD di Provinsi Sulawesi Tengah Tahun 2024 (Kegiatan)					2	39.700.000,00	(Provinsi dan 12 Kabupaten, SULAWESI TENGAH)	PENDAPATAN ASLI DAERAH (PAD)			Dinas PMD Prov. Sulteng			Dinas Pemberdayaan Masyarakat dan Desa Provinsi Sulawesi Tengah
		Dalam Rangka Koordinasi / Sinkronisasi Program Dinas Pemberdayaan Masyarakat Desa / Program Prioritas Nasional di Kabupaten Donggala (Orang)					5	6.850.000,00	(Provinsi dan 12 Kabupaten, SULAWESI TENGAH)	PENDAPATAN ASLI DAERAH (PAD)			Dinas PMD Prov. Sulteng			Dinas Pemberdayaan Masyarakat dan Desa Provinsi Sulawesi Tengah
		Belanja Spanduk Rapat Kerja Dinas PMD Provinsi Sulawesi Tengah Tahun 2024 (Meter)					48	2.400.000,00	(Provinsi dan 12 Kabupaten, SULAWESI TENGAH)	PENDAPATAN ASLI DAERAH (PAD)			Dinas PMD Prov. Sulteng			Dinas Pemberdayaan Masyarakat dan Desa Provinsi Sulawesi Tengah
		Dalam Rangka Koordinasi / Sinkronisasi Program Dinas Pemberdayaan Masyarakat Desa / Program Prioritas Nasional di Kabupaten Morowali Utara (Orang)					5	14.200.000,00	(Provinsi dan 12 Kabupaten, SULAWESI TENGAH)	PENDAPATAN ASLI DAERAH (PAD)			Dinas PMD Prov. Sulteng			Dinas Pemberdayaan Masyarakat dan Desa Provinsi Sulawesi Tengah
		Dalam Rangka Koordinasi / Konsultasi / Rakornis / Rakernas Program Penunjang Urusan Pemerintah Daerah / Program Prioritas Nasional di Jakarta dan Daerah Lainnya (Orang)					21	225.636.000,00	(Provinsi dan 12 Kabupaten, SULAWESI TENGAH)	PENDAPATAN ASLI DAERAH (PAD)			Dinas PMD Prov. Sulteng			Dinas Pemberdayaan Masyarakat dan Desa Provinsi Sulawesi Tengah
		Honorarium Narasumber Pusat dalam rangka Rapat Kerja Dinas PMD Tahun 2024 (Kegiatan)					2	8.000.000,00	(Provinsi dan 12 Kabupaten, SULAWESI TENGAH)	PENDAPATAN ASLI DAERAH (PAD)			Dinas PMD Prov. Sulteng			Dinas Pemberdayaan Masyarakat dan Desa Provinsi Sulawesi Tengah
		Dalam Rangka Koordinasi / Sinkronisasi Program Dinas Pemberdayaan Masyarakat Desa / Program Prioritas Nasional di Kabupaten Parigi Moutong (Orang)					5	9.750.000,00	(Provinsi dan 12 Kabupaten, SULAWESI TENGAH)	PENDAPATAN ASLI DAERAH (PAD)			Dinas PMD Prov. Sulteng			Dinas Pemberdayaan Masyarakat dan Desa Provinsi Sulawesi Tengah
		Belanja ATK Kegiatan Rapat (2 Kegiatan Rapat Dinas PMD) (Kegiatan)					2	726.800,00	(Provinsi dan 12 Kabupaten, SULAWESI TENGAH)	PENDAPATAN ASLI DAERAH (PAD)			Dinas PMD Prov. Sulteng			Dinas Pemberdayaan Masyarakat dan Desa Provinsi Sulawesi Tengah
		Belanja Spanduk Rapat Kerja Dinas PMD Provinsi Sulawesi Tengah Tahun 2024 (Spanduk Selamat Datang Peserta Raker PMD) (Meter)					4	200.000,00	(Provinsi dan 12 Kabupaten, SULAWESI TENGAH)	PENDAPATAN ASLI DAERAH (PAD)			Dinas PMD Prov. Sulteng			Dinas Pemberdayaan Masyarakat dan Desa Provinsi Sulawesi Tengah

NO	KODE	URUSAN/BIDANG URUSAN/PROGRAM/KEGIATAN/ SUB KEGIATAN	INDIKATOR PROGRAM/KEGIATAN/SUB KEGIATAN	Target Akhir Periode RPJMD	REALISASI CAPAIAN RKPD TAHUN 2022	PRAKIRAAN CAPAIAN TARGET RKPD TAHUN 2023	CAPAIAN KINERJA DAN KERANGKA PENDANAAN					KELOMPOK SASARAN	PRAKIRAAN MAJU RENCANA TAHUN 2025		PERANGKAT DAERAH PENANGGUNG JAWAB	
							TARGET 2024	PAGU INDIKATIF (Rp)	LOKASI	SUMBER DANA	PRIORITAS		TARGET	PAGU INDIKATIF (Rp)		
											NASIONAL					DAERAH
1	2	3	4	5	6	7	8	9	10	11	12	13	14	15	16	17
			<p>Dalam Rangka Koordinasi / Singkronisasi Program Dinas Pemberdayaan Masyarakat Desa / Program Prioritas Nasional di Kabupaten Poso (Orang)</p> <p>Belanja ATK Kegiatan Rapat (2 Kegiatan Rapat Dinas PMD) (Buah)</p> <p>Dalam Rangka Koordinasi / Singkronisasi Program Dinas Pemberdayaan Masyarakat Desa / Program Prioritas Nasional di Kabupaten Banggai (Orang)</p> <p>Rapat Kerja Dinas PMD di Kabupaten Tahun 2024 (Kegiatan)</p> <p>Dalam Rangka Koordinasi / Singkronisasi Program Dinas Pemberdayaan Masyarakat Desa / Program Prioritas Nasional di Kabupaten Sigi (Orang)</p> <p>Belanja Penggandaan SPJ dan Lain-lain (Lembar)</p>				5	13.600.000,00	(Provinsi dan 12 Kabupaten, SULAWESI TENGAH)	PENDAPATAN ASLI DAERAH (PAD)			Dinas PMD Prov. Sulteng			Dinas Pemberdayaan Masyarakat dan Desa Provinsi Sulawesi Tengah
							8	636.600,00	(Provinsi dan 12 Kabupaten, SULAWESI TENGAH)	PENDAPATAN ASLI DAERAH (PAD)			Dinas PMD Prov. Sulteng			Dinas Pemberdayaan Masyarakat dan Desa Provinsi Sulawesi Tengah
							3	16.700.000,00	(Provinsi dan 12 Kabupaten, SULAWESI TENGAH)	PENDAPATAN ASLI DAERAH (PAD)			Dinas PMD Prov. Sulteng			Dinas Pemberdayaan Masyarakat dan Desa Provinsi Sulawesi Tengah
							2	96.240.000,00	(Provinsi dan 12 Kabupaten, SULAWESI TENGAH)	PENDAPATAN ASLI DAERAH (PAD)			Dinas PMD Prov. Sulteng			Dinas Pemberdayaan Masyarakat dan Desa Provinsi Sulawesi Tengah
							5	4.450.000,00	(Provinsi dan 12 Kabupaten, SULAWESI TENGAH)	PENDAPATAN ASLI DAERAH (PAD)			Dinas PMD Prov. Sulteng			Dinas Pemberdayaan Masyarakat dan Desa Provinsi Sulawesi Tengah
							2.744	960.400,00	(Provinsi dan 12 Kabupaten, SULAWESI TENGAH)	PENDAPATAN ASLI DAERAH (PAD)			Dinas PMD Prov. Sulteng			Dinas Pemberdayaan Masyarakat dan Desa Provinsi Sulawesi Tengah
	2.13.01.1.07	Pengadaan Barang Milik Daerah Penunjang						212.051.310,00							1.600.000.000,00	
		Urusan Pemerintah Daerah														
			Jumlah Dokumen Pengadaan Barang Milik Daerah Penunjang Urusan Pemerintahan Daerah (Dokumen)				1		(Prov. Sulteng, SULAWESI TENGAH)					1		Dinas Pemberdayaan Masyarakat dan Desa Provinsi Sulawesi Tengah
	2.13.01.1.07.0005	Pengadaan Mebel						41.721.310,00							400.000.000,00	
			Jumlah Paket Mebel yang Disediakan (Paket)		40	20	20		(Prov. Sulteng, SULAWESI TENGAH)					20		Dinas Pemberdayaan Masyarakat dan Desa Provinsi Sulawesi Tengah
			Belanja Modal Kursi Kerja Pejabat (Buah)				4	28.640.060,00	(Provinsi, SULAWESI TENGAH)	PENDAPATAN ASLI DAERAH (PAD)			Dinas PMD Prov. Sulteng			Dinas Pemberdayaan Masyarakat dan Desa Provinsi Sulawesi Tengah
			Belanja Modal Kursi Tamu di Ruangannya Pejabat (Set)				1	13.081.250,00	(Provinsi, SULAWESI TENGAH)	PENDAPATAN ASLI DAERAH (PAD)			Dinas PMD Prov. Sulteng			Dinas Pemberdayaan Masyarakat dan Desa Provinsi Sulawesi Tengah
	2.13.01.1.07.0006	Pengadaan Peralatan dan Mesin Lainnya						170.330.000,00							1.200.000.000,00	
			Jumlah Unit Peralatan dan Mesin Lainnya yang Disediakan (Unit)		2	2	2		(Prov. Sulteng, SULAWESI TENGAH)					2		Dinas Pemberdayaan Masyarakat dan Desa Provinsi Sulawesi Tengah

NO	KODE	URUSAN/BIDANG URUSAN/PROGRAM/KEGIATAN/ SUB KEGIATAN	INDIKATOR PROGRAM/KEGIATAN/SUB KEGIATAN	Target Akhir Periode RPJMD	REALISASI CAPAIAN RKPD TAHUN 2022	PRAKIRAAN CAPAIAN TARGET RKPD TAHUN 2023	CAPAIAN KINERJA DAN KERANGKA PENDANAAN						KELOMPOK SASARAN	PRAKIRAAN MAJU RENCANA TAHUN 2025		PERANGKAT DAERAH PENANGGUNG JAWAB
							TARGET 2024	PAGU INDIKATIF (Rp)	LOKASI	SUMBER DANA	PRIORITAS			TARGET	PAGU INDIKATIF (Rp)	
											NASIONAL	DAERAH				
1	2	3	4	5	6	7	8	9	10	11	12	13	14	15	16	17
			<i>Belanja Modal Peralatan Studio Video dan Film (Unit)</i> <i>Belanja Modal Personal Computer (Unit)</i> <i>Belanja Modal Peralatan dan Perlengkapan Kerja Dinas PMD Prov. Sulteng (Unit)</i> <i>Belanja Modal Komputer Unit Lainnya (Unit)</i> <i>Belanja Modal Peralatan Personal Computer (Unit)</i> <i>Belanja Modal Peralatan Komputer Lainnya (Unit)</i>				1 6 1 5 1 3	8.965.000,00 105.740.000,00 5.250.000,00 34.375.000,00 2.500.000,00 13.500.000,00	(Provinsi, SULAWESI TENGAH) (Provinsi, SULAWESI TENGAH) (Provinsi, SULAWESI TENGAH) (Provinsi, SULAWESI TENGAH) (Provinsi, SULAWESI TENGAH) (Provinsi, SULAWESI TENGAH)	PENDAPATAN ASLI DAERAH (PAD) PENDAPATAN ASLI DAERAH (PAD) PENDAPATAN ASLI DAERAH (PAD) PENDAPATAN ASLI DAERAH (PAD) PENDAPATAN ASLI DAERAH (PAD) PENDAPATAN ASLI DAERAH (PAD)			Dinas PMD Prov. Sulteng Dinas PMD Prov. Sulteng Dinas PMD Prov. Sulteng Dinas PMD Prov. Sulteng Dinas PMD Prov. Sulteng Dinas PMD Prov. Sulteng			Dinas Pemberdayaan Masyarakat dan Desa Provinsi Sulawesi Tengah Dinas Pemberdayaan Masyarakat dan Desa Provinsi Sulawesi Tengah Dinas Pemberdayaan Masyarakat dan Desa Provinsi Sulawesi Tengah Dinas Pemberdayaan Masyarakat dan Desa Provinsi Sulawesi Tengah Dinas Pemberdayaan Masyarakat dan Desa Provinsi Sulawesi Tengah Dinas Pemberdayaan Masyarakat dan Desa Provinsi Sulawesi Tengah
	2.13.01.1.08	Penyediaan Jasa Penunjang Urusan Pemerintahan Daerah						243.507.600,00							1.760.000.000,00	
			<i>Terlaksananya penyediaan jasa penunjang urusan pemerintahan daerah (Laporan)</i>				1		(13 Kabupaten/Kota, SULAWESI TENGAH)					1		Dinas Pemberdayaan Masyarakat dan Desa Provinsi Sulawesi Tengah
	2.13.01.1.08.0001	Penyediaan Jasa Surat Menyurat						5.000.000,00							10.000.000,00	
			<i>Jumlah Laporan Penyediaan Jasa Surat Menyurat (Laporan)</i>		4	4	4		(Prov. Sulteng, SULAWESI TENGAH)					4		Dinas Pemberdayaan Masyarakat dan Desa Provinsi Sulawesi Tengah
			<i>Belanja Materai (Lembar)</i>				500	5.000.000,00	(Provinsi, SULAWESI TENGAH)	PENDAPATAN ASLI DAERAH (PAD)			Dinas PMD Prov. Sulteng			Dinas Pemberdayaan Masyarakat dan Desa Provinsi Sulawesi Tengah
	2.13.01.1.08.0002	Penyediaan Jasa Komunikasi, Sumber Daya Air dan Listrik						238.507.600,00							1.750.000.000,00	
			<i>Jumlah Laporan Penyediaan Jasa Komunikasi, Sumber Daya Air dan Listrik yang Disediakan (Laporan)</i>		12	12	12		(Prov. Sulteng, SULAWESI TENGAH)					12		Dinas Pemberdayaan Masyarakat dan Desa Provinsi Sulawesi Tengah
			<i>Belanja Pulsa Handphone Khusus Transfer Non Tunai (Unit)</i>				2	2.400.000,00	(Provinsi, SULAWESI TENGAH)	PENDAPATAN ASLI DAERAH (PAD)			Dinas PMD Prov. Sulteng			Dinas Pemberdayaan Masyarakat dan Desa Provinsi Sulawesi Tengah
			<i>Belanja Tagihan Listrik (Tahun)</i>				1	156.027.600,00	(Provinsi, SULAWESI TENGAH)	PENDAPATAN ASLI DAERAH (PAD)			Dinas PMD Prov. Sulteng			Dinas Pemberdayaan Masyarakat dan Desa Provinsi Sulawesi Tengah
			<i>Belanja Iuran Pengolahan Sampah Kantor (Bulan)</i>				12	1.200.000,00	(Prov. Sulteng, SULAWESI TENGAH)	PENDAPATAN ASLI DAERAH (PAD)			Dinas PMD Prov. Sulteng			Dinas Pemberdayaan Masyarakat dan Desa Provinsi Sulawesi Tengah

NO	KODE	URUSAN/BIDANG URUSAN/PROGRAM/KEGIATAN/ SUB KEGIATAN	INDIKATOR PROGRAM/KEGIATAN/SUB KEGIATAN	Target Akhir Periode RPJMD	REALISASI CAPAIAN RKPD TAHUN 2022	PRAKIRAAN CAPAIAN TARGET RKPD TAHUN 2023	CAPAIAN KINERJA DAN KERANGKA PENDANAAN						KELOMPOK SASARAN	PRAKIRAAN MAJU RENCANA TAHUN 2025		PERANGKAT DAERAH PENANGGUNG JAWAB
							TARGET 2024	PAGU INDIKATIF (Rp)	LOKASI	SUMBER DANA	PRIORITAS			TARGET	PAGU INDIKATIF (Rp)	
											NASIONAL	DAERAH				
1	2	3	4	5	6	7	8	9	10	11	12	13	14	15	16	17
			<i>Belanja Langganan Surat Kabar (Bulan)</i> <i>Belanja Tagihan Internet Kantor (Tahun)</i> <i>Belanja Jasa Sewa VPS/Langganan Chanel dan Sewa Website Dinas PMD (Tahun)</i> <i>Belanja Tagihan Telepon Kantor (Unit)</i>				12	4.200.000,00	(Provinsi, SULAWESI TENGAH)	PENDAPATAN ASLI DAERAH (PAD)			Dinas PMD Prov. Sulteng			Dinas Pemberdayaan Masyarakat dan Desa Provinsi Sulawesi Tengah
							1	50.000.000,00	(Provinsi, SULAWESI TENGAH)	PENDAPATAN ASLI DAERAH (PAD)			Dinas PMD Prov. Sulteng			Dinas Pemberdayaan Masyarakat dan Desa Provinsi Sulawesi Tengah
							1	19.040.000,00	(Provinsi, SULAWESI TENGAH)	PENDAPATAN ASLI DAERAH (PAD)			Dinas PMD Prov. Sulteng			Dinas Pemberdayaan Masyarakat dan Desa Provinsi Sulawesi Tengah
							2	5.640.000,00	(Provinsi, SULAWESI TENGAH)	PENDAPATAN ASLI DAERAH (PAD)			Dinas PMD Prov. Sulteng			Dinas Pemberdayaan Masyarakat dan Desa Provinsi Sulawesi Tengah
	2.13.01.1.09	Pemeliharaan Barang Milik Daerah Penunjang Urusan Pemerintahan Daerah						554.519.200,00							1.040.000.000,00	
			<i>Jumlah dokumen ketatausahaan dan kepegawaian (Dokumen)</i>				1		(13 Kabupaten/Kota, SULAWESI TENGAH)					1		Dinas Pemberdayaan Masyarakat dan Desa Provinsi Sulawesi Tengah
	2.13.01.1.09.0001	Penyediaan Jasa Pemeliharaan, Biaya Pemeliharaan dan Pajak Kendaraan Perorangan Dinas atau Kendaraan Dinas Jabatan						159.719.200,00							540.000.000,00	
			<i>Jumlah Kendaraan Perorangan Dinas atau Kendaraan Dinas Jabatan yang Dipelihara dan Dibayarkan Pajaknya (Unit)</i>		18	18	18		(Prov. Sulteng, SULAWESI TENGAH)					18		Dinas Pemberdayaan Masyarakat dan Desa Provinsi Sulawesi Tengah
			<i>Belanja pemeliharaan kendaraan dinas roda empat (Unit)</i>				7	98.000.000,00	(Provinsi, SULAWESI TENGAH)	PENDAPATAN ASLI DAERAH (PAD)			Dinas PMD Prov. Sulteng			Dinas Pemberdayaan Masyarakat dan Desa Provinsi Sulawesi Tengah
			<i>Belanja pemeliharaan kendaraan dinas roda dua (Unit)</i>				24	36.000.000,00	(Provinsi, SULAWESI TENGAH)	PENDAPATAN ASLI DAERAH (PAD)			Dinas PMD Prov. Sulteng			Dinas Pemberdayaan Masyarakat dan Desa Provinsi Sulawesi Tengah
			<i>Biaya Pembayaran Pajak STNK Kendaraan Roda Empat dan Roda Dua Dinas PMD Prov.Sulteng (Tahun)</i>				1	25.719.200,00	(Prov. Sulteng, SULAWESI TENGAH)	PENDAPATAN ASLI DAERAH (PAD)			Dinas PMD Prov. Sulteng			Dinas Pemberdayaan Masyarakat dan Desa Provinsi Sulawesi Tengah
	2.13.01.1.09.0006	Pemeliharaan Peralatan dan Mesin Lainnya						194.800.000,00							400.000.000,00	
			<i>Jumlah Peralatan dan Mesin Lainnya yang Dipelihara (Unit)</i>		2	2	2		(Prov. Sulteng, SULAWESI TENGAH)					2		Dinas Pemberdayaan Masyarakat dan Desa Provinsi Sulawesi Tengah
			<i>Biaya Servis Komputer, Laptop, Printer, dll (Unit)</i>				20	14.000.000,00	(Provinsi, SULAWESI TENGAH)	PENDAPATAN ASLI DAERAH (PAD)			Dinas PMD Prov. Sulteng			Dinas Pemberdayaan Masyarakat dan Desa Provinsi Sulawesi Tengah
			<i>Belanja Bahan Bakar Minyak (Tahun)</i>				1	165.000.000,00	(Provinsi, SULAWESI TENGAH)	PENDAPATAN ASLI DAERAH (PAD)			Dinas PMD Prov. Sulteng			Dinas Pemberdayaan Masyarakat dan Desa Provinsi Sulawesi Tengah

NO	KODE	URUSAN/BIDANG URUSAN/PROGRAM/KEGIATAN/ SUB KEGIATAN	INDIKATOR PROGRAM/KEGIATAN/SUB KEGIATAN	Target Akhir Periode RPJMD	REALISASI CAPAIAN RKP TAHUN 2022	PRAKIRAAN CAPAIAN TARGET RKP TAHUN 2023	CAPAIAN KINERJA DAN KERANGKA PENDANAAN						KELOMPOK SASARAN	PRAKIRAAN MAJU RENCANA TAHUN 2025		PERANGKAT DAERAH PENANGGUNG JAWAB
							TARGET 2024	PAGU INDIKATIF (Rp)	LOKASI	SUMBER DANA	PRIORITAS			TARGET	PAGU INDIKATIF (Rp)	
											NASIONAL	DAERAH				
1	2	3	4	5	6	7	8	9	10	11	12	13	14	15	16	17
2.13.01.1.09.0009	Pemeliharaan/Rehabilitasi Gedung Kantor dan Bangunan Lainnya	Belanja Pemeliharaan Tabung Pemadam Kebakaran (Unit)				4	3.800.000,00	(Provinsi, SULAWESI TENGAH)	PENDAPATAN ASLI DAERAH (PAD)			Dinas PMD Provinsi				Dinas Pemberdayaan Masyarakat dan Desa Provinsi Sulawesi Tengah
		Belanja Pemeliharaan Alat Pendingin Ruangan Kantor (AC) (Unit)				20	12.000.000,00	(Provinsi, SULAWESI TENGAH)	PENDAPATAN ASLI DAERAH (PAD)			Dinas PMD Prov. Sulteng				Dinas Pemberdayaan Masyarakat dan Desa Provinsi Sulawesi Tengah
		Jumlah Gedung Kantor dan Bangunan Lainnya yang Dipelihara/Direhabilitasi (Unit)		1	1	1		200.000.000,00	(Prov. Sulteng, SULAWESI TENGAH)				1	100.000.000,00		Dinas Pemberdayaan Masyarakat dan Desa Provinsi Sulawesi Tengah
		Belanja Pemeliharaan/Rehab Bangunan Gedung Kantor Dinas PMD (Paket)				1	200.000.000,00	(Prov. Sulteng, SULAWESI TENGAH)	PENDAPATAN ASLI DAERAH (PAD)			Dinas PMD Prov. Sulteng				Dinas Pemberdayaan Masyarakat dan Desa Provinsi Sulawesi Tengah
2.	2.13.02	PROGRAM PENATAAN DESA	presentase kelembagaan desa yang terfasilitasi dalam penataan desa sesuai standar (%)				3,257								51.261.650.000,00	Dinas Pemberdayaan Masyarakat dan Desa Provinsi Sulawesi Tengah
2.13.02.1.01	Penatausahaan Penetapan Susunan Kelembagaan, Pengisian Jabatan, dan Masa Jabatan Kepala Desa dan Desa Adat	Jumlah laporan Penetapan Susunan Kelembagaan, Pengisian Jabatan, dan Masa Jabatan Kepala Desa dan Desa Adat (Laporan)				1	3.770.000.000,00	(12 Kabupaten, SULAWESI TENGAH)						1	51.261.650.000,00	Dinas Pemberdayaan Masyarakat dan Desa Provinsi Sulawesi Tengah
		Fasilitasi Kabupaten/Kota dan Desa dalam rangka Penataan Desa					60.000.000,00							2	2.420.000.000,00	Dinas Pemberdayaan Masyarakat dan Desa Provinsi Sulawesi Tengah
2.13.02.1.01.0003	Fasilitasi Kabupaten/Kota dan Desa dalam rangka Penataan Desa	Jumlah Dokumen Hasil Fasilitasi Kabupaten/Kota dan Desa dalam rangka Penataan Desa (Dokumen)		2	2	2		(12 Kabupaten, SULAWESI TENGAH)						2		Dinas Pemberdayaan Masyarakat dan Desa Provinsi Sulawesi Tengah
		Belanja Transport Lokal Peserta Kegiatan Rapat Koordinasi Penataan Desa Tahun 2024 (Orang)				24	2.640.000,00	(12 Kabupaten, SULAWESI TENGAH)	PENDAPATAN ASLI DAERAH (PAD)			Pemerintah Desa dan Kelurahan				Dinas Pemberdayaan Masyarakat dan Desa Provinsi Sulawesi Tengah
		Belanja ATK Rakor Penataan Desa Tahun 2024 (Buah)				11	878.750,00	(12 Kabupaten, SULAWESI TENGAH)	PENDAPATAN ASLI DAERAH (PAD)			Pemerintah Desa dan Kelurahan				Dinas Pemberdayaan Masyarakat dan Desa Provinsi Sulawesi Tengah
		Belanja Honorarium Narasumber, Panitia, Moderator, Pembawa Acara dan Pembaca Doa Kegiatan Rapat Koordinasi tentang Rakor Penataan Desa Tahun 2024 (Kegiatan)				1	9.850.000,00	(12 Kabupaten, SULAWESI TENGAH)	PENDAPATAN ASLI DAERAH (PAD)			Pemerintah Desa dan Kelurahan				Dinas Pemberdayaan Masyarakat dan Desa Provinsi Sulawesi Tengah
			Belanja ATK Rakor Penataan Desa Tahun 2024 (Kegiatan)			1	692.250,00	(12 Kabupaten, SULAWESI TENGAH)	PENDAPATAN ASLI DAERAH (PAD)			Pemerintah Desa dan Kelurahan				Dinas Pemberdayaan Masyarakat dan Desa Provinsi Sulawesi Tengah

NO	KODE	URUSAN/BIDANG URUSAN/PROGRAM/KEGIATAN/ SUB KEGIATAN	INDIKATOR PROGRAM/KEGIATAN/SUB KEGIATAN	Target Akhir Periode RPJMD	REALISASI CAPAIAN RKPD TAHUN 2022	PRAKIRAAN CAPAIAN TARGET RKPD TAHUN 2023	CAPAIAN KINERJA DAN KERANGKA PENDANAAN					KELOMPOK SASARAN	PRAKIRAAN MAJU RENCANA TAHUN 2025		PERANGKAT DAERAH PENANGGUNG JAWAB	
							TARGET 2024	PAGU INDIKATIF (Rp)	LOKASI	SUMBER DANA	PRIORITAS		TARGET	PAGU INDIKATIF (Rp)		
											NASIONAL					DAERAH
1	2	3	4	5	6	7	8	9	10	11	12	13	14	15	16	17
			Belanja Penggandaan Rakor Penataan Desa Tahun 2024 (Lembar)				11.869	4.154.000,00	(12 Kabupaten, SULAWESI TENGAH)	PENDAPATAN ASLI DAERAH (PAD)			Pemerintah Desa dan Kelurahan			Dinas Pemberdayaan Masyarakat dan Desa Provinsi Sulawesi Tengah
			Dalam Rangka Fasilitasi Monitoring dan Evaluasi Penataan Desa di Kab.Morowali (Orang)				3	12.550.000,00	(12 Kabupaten, SULAWESI TENGAH)	PENDAPATAN ASLI DAERAH (PAD)			Pemerintah Desa dan Kelurahan			Dinas Pemberdayaan Masyarakat dan Desa Provinsi Sulawesi Tengah
			Belanja Spanduk Rakor Penataan Desa (Meter)				4	200.000,00	(12 Kabupaten, SULAWESI TENGAH)	PENDAPATAN ASLI DAERAH (PAD)			Pemerintah Desa dan Kelurahan			Dinas Pemberdayaan Masyarakat dan Desa Provinsi Sulawesi Tengah
			Dalam Rangka Fasilitasi Monitoring dan Evaluasi Penataan Desa di Kabupaten Sigi (Orang)				6	5.340.000,00	(12 Kabupaten, SULAWESI TENGAH)	PENDAPATAN ASLI DAERAH (PAD)			Pemerintah Desa dan Kelurahan			Dinas Pemberdayaan Masyarakat dan Desa Provinsi Sulawesi Tengah
			Belanja Makan dan Minum Persiapan Pelaksanaan Kegiatan (Orang)				20	1.100.000,00	(12 Kabupaten, SULAWESI TENGAH)	PENDAPATAN ASLI DAERAH (PAD)			Pemerintah Desa dan Kelurahan			Dinas Pemberdayaan Masyarakat dan Desa Provinsi Sulawesi Tengah
			Dalam Rangka Koordinasi/Konsultasi Penataan Desa di Jakarta dan Daerah Lainnya (Orang)				1	8.350.000,00	(12 Kabupaten, SULAWESI TENGAH)	PENDAPATAN ASLI DAERAH (PAD)			Pemerintah Desa dan Kelurahan			Dinas Pemberdayaan Masyarakat dan Desa Provinsi Sulawesi Tengah
			Belanja Makan dan Minum Peserta Kegiatan Rapat Koordinasi tentang Rakor Penataan Desa Tahun 2024 (Orang)				37	14.245.000,00	(12 Kabupaten, SULAWESI TENGAH)	PENDAPATAN ASLI DAERAH (PAD)			Pemerintah Desa dan Kelurahan			Dinas Pemberdayaan Masyarakat dan Desa Provinsi Sulawesi Tengah
	2.13.02.1.01.0004	Penyediaan Prasarana dan Sarana Pelayanan Pemerintahan Desa						3.710.000.000,00							48.841.650.000,00	
			jumlah Prasarana dan Sarana Pelayanan Pemerintahan Desa (Unit)		20	20	20		(12 Kabupaten, SULAWESI TENGAH)					20		Dinas Pemberdayaan Masyarakat dan Desa Provinsi Sulawesi Tengah
			Administrasi Pemerintahan Desa (Paket)				1	180.000.000,00	(Desa Kalora Kecamatan Kinovaro, KAB. SIGI)	PENDAPATAN ASLI DAERAH (PAD)			Pemerintah Desa			Dinas Pemberdayaan Masyarakat dan Desa Provinsi Sulawesi Tengah
			Belanja Alat/Bahan untuk Kegiatan Kantor-Alat Tulis Kantor (Lembar)				150	1.500.000,00	(12 Kabupaten, SULAWESI TENGAH)	PENDAPATAN ASLI DAERAH (PAD)			Pemerintah Desa			Dinas Pemberdayaan Masyarakat dan Desa Provinsi Sulawesi Tengah
			Bantuan Tenda 10 Petak Desa Tampabatu, Kec. Ampana Tete, Kab. Tojo Una-una (Paket)				1	40.000.000,00	(12 Kabupaten, SULAWESI TENGAH)	PENDAPATAN ASLI DAERAH (PAD)			Pemerintah Desa			Dinas Pemberdayaan Masyarakat dan Desa Provinsi Sulawesi Tengah
			Bantuan Tenda 10 Petak 300 buah Kursi Desa Kaduwaa, Kec. Lore Utara, Kab. Poso (Paket)				1	70.000.000,00	(12 Kabupaten, SULAWESI TENGAH)	PENDAPATAN ASLI DAERAH (PAD)			Pemerintah Desa			Dinas Pemberdayaan Masyarakat dan Desa Provinsi Sulawesi Tengah
			Rehabilitasi Kantor Desa Masamba, Desa Masamba Kec. Poso Pesisir, Kab. Poso (Paket)				1	100.000.000,00	(12 kabupaten, SULAWESI TENGAH)	PENDAPATAN ASLI DAERAH (PAD)			Pemerintah Desa			Dinas Pemberdayaan Masyarakat dan Desa Provinsi Sulawesi Tengah
			Pemberdayaan Lembaga Kemasyarakatan, Lembaga Adat dan Masyarakat Hukum Adat (Paket)				1	75.000.000,00	(Desa tompo, kec. Taopa, kabupaten parigi moutong, KAB. PARIGI MOUTONG)	PENDAPATAN ASLI DAERAH (PAD)			Pemerintah Desa			Dinas Pemberdayaan Masyarakat dan Desa Provinsi Sulawesi Tengah

NO	KODE	URUSAN/BIDANG URUSAN/PROGRAM/KEGIATAN/ SUB KEGIATAN	INDIKATOR PROGRAM/KEGIATAN/SUB KEGIATAN	Target Akhir Periode RPJMD	REALISASI CAPAIAN RKPD TAHUN 2022	PRAKIRAAN CAPAIAN TARGET RKPD TAHUN 2023	CAPAIAN KINERJA DAN KERANGKA PENDANAAN					KELOMPOK SASARAN	PRAKIRAAN MAJU RENCANA TAHUN 2025		PERANGKAT DAERAH PENANGGUNG JAWAB	
							TARGET 2024	PAGU INDIKATIF (Rp)	LOKASI	SUMBER DANA	PRIORITAS		TARGET	PAGU INDIKATIF (Rp)		
											NASIONAL					DAERAH
1	2	3	4	5	6	7	8	9	10	11	12	13	14	15	16	17
			Bantuan Tenda 10 Petak Desa Kawende, Kec. Poso Pesisir Utara, Kab. Poso (Paket)				1	40.000.000,00	(12 Kabupaten, SULAWESI TENGAH)	PENDAPATAN ASLI DAERAH (PAD)			Pemerintah Desa			Dinas Pemberdayaan Masyarakat dan Desa Provinsi Sulawesi Tengah
			Rehabilitasi Kantor Desa Kalimago Kec. Lore Timur, Kab. Poso (Paket)				1	200.000.000,00	(12 Kabupaten, SULAWESI TENGAH)	PENDAPATAN ASLI DAERAH (PAD)			Pemerintah Desa			Dinas Pemberdayaan Masyarakat dan Desa Provinsi Sulawesi Tengah
			Administrasi Pemerintahan Desa (Paket)				1	100.000.000,00	(Desa Batusuya Goo Kec. Tombusabora Kab. Donggala, KAB. DONGGALA)	PENDAPATAN ASLI DAERAH (PAD)			Pemerintah Desa			Dinas Pemberdayaan Masyarakat dan Desa Provinsi Sulawesi Tengah
			Pemberdayaan Lembaga Kemasyarakatan, Lembaga Adat dan Masyarakat Hukum Adat (Paket)				1	100.000.000,00	(Desa supilopong, kecamatan Tomini, KAB. PARIGI MOUTONG)	PENDAPATAN ASLI DAERAH (PAD)			Pemerintah Desa			Dinas Pemberdayaan Masyarakat dan Desa Provinsi Sulawesi Tengah
			Bantuan Tenda 10 Petak, Kursi 300 buah Peralatan Pesta (Untuk Wiyah) Desa Nggawia, Kec. Tojo Barat, Kab. Tojo Una-una (Paket)				1	85.000.000,00	(12 Kabupaten, SULAWESI TENGAH)	PENDAPATAN ASLI DAERAH (PAD)			Pemerintah Desa			Dinas Pemberdayaan Masyarakat dan Desa Provinsi Sulawesi Tengah
			Administrasi Pemerintahan Desa (Paket)				1	180.000.000,00	(Desa Matantimali Kecamatan Marawola Barat, KAB. SIGI)	PENDAPATAN ASLI DAERAH (PAD)			Pemerintah Desa			Dinas Pemberdayaan Masyarakat dan Desa Provinsi Sulawesi Tengah
			Penataan Desa (Paket)				1	50.000.000,00	(Desa Sindangsari Kecamatan Toili Barat Kabupaten Banggai, KAB. BANGGAI)	PENDAPATAN ASLI DAERAH (PAD)			Pemerintah Desa			Dinas Pemberdayaan Masyarakat dan Desa Provinsi Sulawesi Tengah
			Bantuan Tenda 10 Petak 300 buah kursi Desa Sumoli, Kec. Ratolindo (Paket)				1	70.000.000,00	(12 Kabupaten, SULAWESI TENGAH)	PENDAPATAN ASLI DAERAH (PAD)			Pemerintah Desa			Dinas Pemberdayaan Masyarakat dan Desa Provinsi Sulawesi Tengah
			Perencanaan, Pengawasan dan Monitoring Kab. Poso (Paket)				1	50.000.000,00	(12 Kabupaten, SULAWESI TENGAH)	PENDAPATAN ASLI DAERAH (PAD)			Pemerintah Desa			Dinas Pemberdayaan Masyarakat dan Desa Provinsi Sulawesi Tengah
			Peningkatan Kerja Sama Desa (Paket)				1	150.000.000,00	(Desa Langko, Kecamatan Lindu, KAB. SIGI)	PENDAPATAN ASLI DAERAH (PAD)			Pemerintah Desa			Dinas Pemberdayaan Masyarakat dan Desa Provinsi Sulawesi Tengah
			Administrasi Pemerintahan Desa (Paket)				1	50.000.000,00	(Desa Alindau Kec. Sindue Tobata Kab. Donggala, KAB. DONGGALA)	PENDAPATAN ASLI DAERAH (PAD)			Pemerintah Desa			Dinas Pemberdayaan Masyarakat dan Desa Provinsi Sulawesi Tengah
			Pemberdayaan Lembaga Kemasyarakatan, Lembaga Adat dan Masyarakat Hukum Adat (Paket)				1	100.000.000,00	(Desa sumber agung, kec. Mepanga, kabupaten Parigi moutong, KAB. PARIGI MOUTONG)	PENDAPATAN ASLI DAERAH (PAD)			Pemerintah Desa			Dinas Pemberdayaan Masyarakat dan Desa Provinsi Sulawesi Tengah
			Rehabilitasi Kantor Desa Watutau, Kec. Lore Peore, Kab. Poso (Paket)				1	100.000.000,00	(12 Kabupaten, SULAWESI TENGAH)	PENDAPATAN ASLI DAERAH (PAD)			Pemerintah Desa			Dinas Pemberdayaan Masyarakat dan Desa Provinsi Sulawesi Tengah
			Bantuan Tenda 10 Petak Desa Patingko, Kec. Ratolindo, Kab. Tojo Una-una (Paket)				1	40.000.000,00	(12 Kabupaten, SULAWESI TENGAH)	PENDAPATAN ASLI DAERAH (PAD)			Pemerintah Desa			Dinas Pemberdayaan Masyarakat dan Desa Provinsi Sulawesi Tengah

NO	KODE	URUSAN/BIDANG URUSAN/PROGRAM/KEGIATAN/ SUB KEGIATAN	INDIKATOR PROGRAM/KEGIATAN/SUB KEGIATAN	Target Akhir Periode RPJMD	REALISASI CAPAIAN RKPD TAHUN 2022	PRAKIRAAN CAPAIAN TARGET RKPD TAHUN 2023	CAPAIAN KINERJA DAN KERANGKA PENDANAAN					KELOMPOK SASARAN	PRAKIRAAN MAJU RENCANA TAHUN 2025		PERANGKAT DAERAH PENANGGUNG JAWAB	
							TARGET 2024	PAGU INDIKATIF (Rp)	LOKASI	SUMBER DANA	PRIORITAS		TARGET	PAGU INDIKATIF (Rp)		
											NASIONAL					DAERAH
1	2	3	4	5	6	7	8	9	10	11	12	13	14	15	16	17
			Bantuan Tenda 10 Petak Desa Try Mulya, Kec. Poso Pesisir Utara, Kab. Poso (Paket)				1	40.000.000,00	(12 Kabupaten, SULAWESI TENGAH)	PENDAPATAN ASLI DAERAH (PAD)			Pemerintah Desa			Dinas Pemberdayaan Masyarakat dan Desa Provinsi Sulawesi Tengah
			Proposal Pengajuan kantor Desa Desa Tanioge (Paket)				1	50.000.000,00	(12 Kabupaten, SULAWESI TENGAH)	PENDAPATAN ASLI DAERAH (PAD)			Pemerintah Desa			Dinas Pemberdayaan Masyarakat dan Desa Provinsi Sulawesi Tengah
			Penataan Desa (Paket)				1	200.000.000,00	(DESA SAUSU PEORE KECAMATAN SAUSU, KAB. PARIGI MOUTONG)	PENDAPATAN ASLI DAERAH (PAD)			Pemerintah Desa			Dinas Pemberdayaan Masyarakat dan Desa Provinsi Sulawesi Tengah
			Pemberdayaan Lembaga Kemasyarakatan, Lembaga Adat dan Masyarakat Hukum Adat (Paket)				1	40.000.000,00	(Desa supilopong, Kecamatan Tomini, KAB. PARIGI MOUTONG)	PENDAPATAN ASLI DAERAH (PAD)			Pemerintah Desa			Dinas Pemberdayaan Masyarakat dan Desa Provinsi Sulawesi Tengah
			Belanja Alat/Bahan untuk Kegiatan Kantor- Bahan Cetak (Lembar)				10.000	3.500.000,00	(12 Kabupaten, SULAWESI TENGAH)	PENDAPATAN ASLI DAERAH (PAD)			Pemerintah Desa			Dinas Pemberdayaan Masyarakat dan Desa Provinsi Sulawesi Tengah
			Pengadministrasian Kab. Poso (Paket)				1	50.000.000,00	(12 Kabupaten, SULAWESI TENGAH)	PENDAPATAN ASLI DAERAH (PAD)			Pemerintah Desa			Dinas Pemberdayaan Masyarakat dan Desa Provinsi Sulawesi Tengah
			Rehabilitasi Kantor Desa Betue, Kec. Lore Peore, Kab. Poso (Paket)				1	100.000.000,00	(12 Kabupaten, SULAWESI TENGAH)	PENDAPATAN ASLI DAERAH (PAD)			Pemerintah Desa			Dinas Pemberdayaan Masyarakat dan Desa Provinsi Sulawesi Tengah
			Bantuan 300 buah Kursi Sound System Desa Pusungi Kec. Ampana Tete, Kab. Tojo Una-una (Paket)				1	40.000.000,00	(12 Kabupaten, SULAWESI TENGAH)	PENDAPATAN ASLI DAERAH (PAD)			Pemerintah Desa			Dinas Pemberdayaan Masyarakat dan Desa Provinsi Sulawesi Tengah
			Bantuan Tenda 10 Petak Kursi 200 buah Desa Bonebae 2, Kec. Ulubongka, Kab. Tojo Una-una (Paket)				1	65.000.000,00	(12 Kabupaten, SULAWESI TENGAH)	PENDAPATAN ASLI DAERAH (PAD)			Pemerintah Desa			Dinas Pemberdayaan Masyarakat dan Desa Provinsi Sulawesi Tengah
			Pemberdayaan Lembaga Kemasyarakatan, Lembaga Adat dan Masyarakat Hukum Adat (Paket)				1	100.000.000,00	(Desa sidoan barat, kec. Sidoan, kabupaten Parigi moutong, KAB. PARIGI MOUTONG)	PENDAPATAN ASLI DAERAH (PAD)			Pemerintah Desa			Dinas Pemberdayaan Masyarakat dan Desa Provinsi Sulawesi Tengah
			Pemberdayaan Lembaga Kemasyarakatan, Lembaga Adat dan Masyarakat Hukum Adat (Paket)				1	200.000.000,00	(Desa mouton tengah, kec. moutong, kabupaten Parigi moutong, KAB. PARIGI MOUTONG)	PENDAPATAN ASLI DAERAH (PAD)			Pemerintah Desa			Dinas Pemberdayaan Masyarakat dan Desa Provinsi Sulawesi Tengah
			Proposal Pengajuan Mobiler Kantor Desa Laemanta Utara Kec. Kasimbar Kab Parimo (Paket)				1	50.000.000,00	(12 Kabupaten, SULAWESI TENGAH)	PENDAPATAN ASLI DAERAH (PAD)			Pemerintah Desa			Dinas Pemberdayaan Masyarakat dan Desa Provinsi Sulawesi Tengah
			Bantuan Tenda 10 Petak, Kursi 300 buah Peralatan Pesta (Untuk Wiyah) Desa Tojo, Kec. Tojo, Kab. Tojo Una-una (Paket)				1	85.000.000,00	(12 Kabupaten, SULAWESI TENGAH)	PENDAPATAN ASLI DAERAH (PAD)			Pemerintah Desa			Dinas Pemberdayaan Masyarakat dan Desa Provinsi Sulawesi Tengah
			Pemberdayaan Lembaga Kemasyarakatan, Lembaga Adat dan Masyarakat Hukum Adat (Unit)				1	315.000.000,00	(Desa Sumberharjo Kecamatan Moilong Kabupaten Banggai, KAB. BANGGAI)	PENDAPATAN ASLI DAERAH (PAD)			Pemerintah Desa			Dinas Pemberdayaan Masyarakat dan Desa Provinsi Sulawesi Tengah

NO	KODE	URUSAN/BIDANG URUSAN/PROGRAM/KEGIATAN/ SUB KEGIATAN	INDIKATOR PROGRAM/KEGIATAN/SUB KEGIATAN	Target Akhir Periode RPJMD	REALISASI CAPAIAN RKPD TAHUN 2022	PRAKIRAAN CAPAIAN TARGET RKPD TAHUN 2023	CAPAIAN KINERJA DAN KERANGKA PENDANAAN					KELOMPOK SASARAN	PRAKIRAAN MAJU RENCANA TAHUN 2025		PERANGKAT DAERAH PENANGGUNG JAWAB	
							TARGET 2024	PAGU INDIKATIF (Rp)	LOKASI	SUMBER DANA	PRIORITAS		TARGET	PAGU INDIKATIF (Rp)		
											NASIONAL					DAERAH
1	2	3	4	5	6	7	8	9	10	11	12	13	14	15	16	17
			<p>Bantuan Tenda 10 Petak 300 buah Kursi Desa Rompo, Kec. Lore Tengah, Kab. Poso (Paket)</p> <p>Tenda 10 Petak 300 buah Kursi Desa Membuke, Kec. Poso Pesisir Utara, Kab. Poso (Paket)</p> <p>Rehabilitasi Kantor Desa Maholo, Kec. Lore Timur, Kab. Poso (Paket)</p> <p>Pemberdayaan Lembaga Kemasyarakatan, Lembaga Adat dan Masyarakat Hukum Adat (Paket)</p> <p>Pembangunan Kantor Desa Dongkas (Dinas BPMD) Kec. Tinombo Kab. Parimo (Paket)</p>				1	70.000.000,00	(12 Kabupaten, SULAWESI TENGAH)	PENDAPATAN ASLI DAERAH (PAD)			Pemerintah Desa			Dinas Pemberdayaan Masyarakat dan Desa Provinsi Sulawesi Tengah
							1	70.000.000,00	(12 Kabupaten, SULAWESI TENGAH)	PENDAPATAN ASLI DAERAH (PAD)			Pemerintah Desa			Dinas Pemberdayaan Masyarakat dan Desa Provinsi Sulawesi Tengah
							1	200.000.000,00	(12 Kabupaten, SULAWESI TENGAH)	PENDAPATAN ASLI DAERAH (PAD)			Pemerintah Desa			Dinas Pemberdayaan Masyarakat dan Desa Provinsi Sulawesi Tengah
							1	50.000.000,00	(Desa tombi, kec. Ampibabo, kabupaten Parigi moutong, KAB. PARIGI MOUTONG)	PENDAPATAN ASLI DAERAH (PAD)			Pemerintah Desa			Dinas Pemberdayaan Masyarakat dan Desa Provinsi Sulawesi Tengah
							1	200.000.000,00	(12 Kabupaten, SULAWESI TENGAH)	PENDAPATAN ASLI DAERAH (PAD)			Pemerintah Desa			Dinas Pemberdayaan Masyarakat dan Desa Provinsi Sulawesi Tengah
3.	2.13.03	PROGRAM PENINGKATAN KERJA SAMA DESA	Persentase peningkatan kerjasama desa dan kawasan perdesaan (%)				0,651	340.000.000,00							2.612.000.000,00	Dinas Pemberdayaan Masyarakat dan Desa Provinsi Sulawesi Tengah
	2.13.03.1.01	Fasilitasi Kerja Sama antar desa yang Menjadi Kewenangan Provinsi	Jumlah Laporan Fasilitasi Kerjasama antar desa yang menjadi kewenangan provinsi dan Pengembangan Kawasan Perdesaan (Laporan)				1	340.000.000,00	(12 Kabupaten, SULAWESI TENGAH)					1	2.612.000.000,00	Dinas Pemberdayaan Masyarakat dan Desa Provinsi Sulawesi Tengah
	2.13.03.1.01.0002	Fasilitasi Kerja Sama Desa dengan Pihak Ketiga	Jumlah Dokumen Kerja Sama dengan pihak ketiga yang Dilaksanakan (Dokumen)		4	4	4	100.000.000,00	(12 Kabupaten, SULAWESI TENGAH)					4	600.000.000,00	Dinas Pemberdayaan Masyarakat dan Desa Provinsi Sulawesi Tengah
			Dalam Rangka Koordinasi/Konsultasi/Rakornis/Ra kernas Program Kerja sama Antar Desa Dijkarta dan Daerah Lainnya (Orang)				6	53.932.000,00	(12 Kabupaten, SULAWESI TENGAH)	PENDAPATAN ASLI DAERAH (PAD)			Pemerintah Desa			Dinas Pemberdayaan Masyarakat dan Desa Provinsi Sulawesi Tengah
			Honorarium Narasumber Atau Pembahas, Moderator, Pembawa Acara dan Panitia (Jam)				8	8.000.000,00	(12 Kabupaten, SULAWESI TENGAH)	PENDAPATAN ASLI DAERAH (PAD)			Pemerintah Desa			Dinas Pemberdayaan Masyarakat dan Desa Provinsi Sulawesi Tengah
			Belanja Transport Lokal Rapat Fasilitasi Kerjasama Antar Desa dengan Pihak Ketiga/Lintas Kab. Kota (Orang)				28	3.080.000,00	(12 Kabupaten, SULAWESI TENGAH)	PENDAPATAN ASLI DAERAH (PAD)			Pemerintah Desa			Dinas Pemberdayaan Masyarakat dan Desa Provinsi Sulawesi Tengah
			Belanja Penggandaan SPJ dan Lain-Lain (Lembar)				8.138	2.848.000,00	(12 Kabupaten, SULAWESI TENGAH)	PENDAPATAN ASLI DAERAH (PAD)			Pemerintah Desa			Dinas Pemberdayaan Masyarakat dan Desa Provinsi Sulawesi Tengah

NO	KODE	URUSAN/BIDANG URUSAN/PROGRAM/KEGIATAN/ SUB KEGIATAN	INDIKATOR PROGRAM/KEGIATAN/SUB KEGIATAN	Target Akhir Periode RPJMD	REALISASI CAPAIAN RKPD TAHUN 2022	PRAKIRAAN CAPAIAN TARGET RKPD TAHUN 2023	CAPAIAN KINERJA DAN KERANGKA PENDANAAN					KELOMPOK SASARAN	PRAKIRAAN MAJU RENCANA TAHUN 2025		PERANGKAT DAERAH PENANGGUNG JAWAB	
							TARGET 2024	PAGU INDIKATIF (Rp)	LOKASI	SUMBER DANA	PRIORITAS		TARGET	PAGU INDIKATIF (Rp)		
											NASIONAL					DAERAH
1	2	3	4	5	6	7	8	9	10	11	12	13	14	15	16	17
			<p>Dalam Rangka Fasilitasi Kerjasama Antar Desa dengan Pihak Ketiga/Lintas Kab. Kota di Kabupaten Banggai (Orang)</p> <p>Belanja Cetak Spanduk Kegiatan Fasilitasi Kerjasama Antar Desa dengan Pihak Ketiga/Lintas Kab/Kota (Meter)</p> <p>Belanja Akomodasi Peserta, Narasumber dan Panitia Kegiatan Fasilitasi Kerjasama Antar Desa dengan Pihak Ketiga/Lintas Kab. Kota (Orang)</p> <p>Dalam Rangka Fasilitasi Kerjasama Antar Desa dengan Pihak Ketiga/Lintas Kab. Kota di Kabupaten Sigi (Orang)</p>				4	17.850.000,00	(12 Kabupaten, SULAWESI TENGAH)	PENDAPATAN ASLI DAERAH (PAD)			Pemerintah Desa			Dinas Pemberdayaan Masyarakat dan Desa Provinsi Sulawesi Tengah
							8	400.000,00	(12 Kabupaten, SULAWESI TENGAH)	PENDAPATAN ASLI DAERAH (PAD)			Pemerintah Desa			Dinas Pemberdayaan Masyarakat dan Desa Provinsi Sulawesi Tengah
							28	5.740.000,00	(12 Kabupaten, SULAWESI TENGAH)	PENDAPATAN ASLI DAERAH (PAD)			Pemerintah Desa			Dinas Pemberdayaan Masyarakat dan Desa Provinsi Sulawesi Tengah
							5	8.150.000,00	(12 Kabupaten, SULAWESI TENGAH)	PENDAPATAN ASLI DAERAH (PAD)			Pemerintah Desa			Dinas Pemberdayaan Masyarakat dan Desa Provinsi Sulawesi Tengah
	2.13.03.1.01.0003	Fasilitasi Pembangunan Kawasan Perdesaan						240.000.000,00							2.012.000.000,00	
			jumlah Dokumen Hasil Fasilitasi Pembangunan Kawasan Perdesaan (Dokumen)		5	5	5		(12 Kabupaten, SULAWESI TENGAH)					5		Dinas Pemberdayaan Masyarakat dan Desa Provinsi Sulawesi Tengah
			Belanja Akomodasi Panitia dan Peserta kegiatan Pelatihan Kewirausahaan Berbasis Pengembangan Kawasan Perdesaan di Kab. Tolitoli (Orang)				30	37.140.000,00	(Kabupaten, SULAWESI TENGAH)	PENDAPATAN ASLI DAERAH (PAD)			Dinas PMD Kabupaten, Pemerintah Desa, BUMDesma dan Masy. Miskin P3KE			Dinas Pemberdayaan Masyarakat dan Desa Provinsi Sulawesi Tengah
			Belanja ATK kegiatan Pelatihan Kewirausahaan Berbasis Pengembangan Kawasan Perdesaan (Botol/Liter)				8	1.100.000,00	(Kabupaten, SULAWESI TENGAH)	PENDAPATAN ASLI DAERAH (PAD)			Dinas PMD Kabupaten, Pemerintah Desa, BUMDesma dan Masy. Miskin P3KE			Dinas Pemberdayaan Masyarakat dan Desa Provinsi Sulawesi Tengah
			Honorarium Narasumber Kegiatan FGD Pengembangan Potensi Desa di Kab Poso (Kegiatan)				1	8.900.000,00	(Kabupaten, SULAWESI TENGAH)	PENDAPATAN ASLI DAERAH (PAD)			Dinas PMD Kabupaten, Pemerintah Desa, BUMDesma dan Masy. Miskin P3KE			Dinas Pemberdayaan Masyarakat dan Desa Provinsi Sulawesi Tengah
			Dalam Rangka Pembinaan dan Monitoring Transformasi DBM Eks PNPM Mandiri Perdesaan menjadi BUMDESMA Tahun 2024 di Kabupaten Banggai (Orang)				6	31.100.000,00	(Kabupaten, SULAWESI TENGAH)	PENDAPATAN ASLI DAERAH (PAD)			Dinas PMD Kabupaten, Pemerintah Desa, BUMDesma dan Masy. Miskin P3KE			Dinas Pemberdayaan Masyarakat dan Desa Provinsi Sulawesi Tengah
			Belanja ATK Kegiatan FGD pengembangan Potensi Desa (Kegiatan)				1	1.700.500,00	(Kabupaten, SULAWESI TENGAH)	PENDAPATAN ASLI DAERAH (PAD)			Dinas PMD Kabupaten, Pemerintah Desa, BUMDesma dan Masy. Miskin P3KE			Dinas Pemberdayaan Masyarakat dan Desa Provinsi Sulawesi Tengah
			Belanja ATK kegiatan FGD Pengembangan Potensi Desa (Botol/Liter)				8	1.100.000,00	(Kabupaten, SULAWESI TENGAH)	PENDAPATAN ASLI DAERAH (PAD)			Dinas PMD Kabupaten, Pemerintah Desa, BUMDesma dan Masy. Miskin P3KE			Dinas Pemberdayaan Masyarakat dan Desa Provinsi Sulawesi Tengah

NO	KODE	URUSAN/BIDANG URUSAN/PROGRAM/KEGIATAN/ SUB KEGIATAN	INDIKATOR PROGRAM/KEGIATAN/SUB KEGIATAN	Target Akhir Periode RPJMD	REALISASI CAPAIAN RKPD TAHUN 2022	PRAKIRAAN CAPAIAN TARGET RKPD TAHUN 2023	CAPAIAN KINERJA DAN KERANGKA PENDANAAN					KELOMPOK SASARAN	PRAKIRAAN MAJU RENCANA TAHUN 2025		PERANGKAT DAERAH PENANGGUNG JAWAB	
							TARGET 2024	PAGU INDIKATIF (Rp)	LOKASI	SUMBER DANA	PRIORITAS		TARGET	PAGU INDIKATIF (Rp)		
											NASIONAL					DAERAH
1	2	3	4	5	6	7	8	9	10	11	12	13	14	15	16	17
			Belanja Akomodasi Panitia dan Peserta FGD Pengembangan Potensi Desa di Kab. Poso (Orang)				40	1.600.000,00	(Kabupaten, SULAWESI TENGAH)	PENDAPATAN ASLI DAERAH (PAD)			Dinas PMD Kabupaten, Pemerintah Desa, BUMDesma dan Masy. Miskin P3KE			Dinas Pemberdayaan Masyarakat dan Desa Provinsi Sulawesi Tengah
			Belanja Cetak Spanduk kegiatan Pelatihan Kewirausahaan Berbasis Pengembangan Kawasan Perdesaan (Meter)				16	800.000,00	(Kabupaten, SULAWESI TENGAH)	PENDAPATAN ASLI DAERAH (PAD)			Dinas PMD Kabupaten, Pemerintah Desa, BUMDesma dan Masy. Miskin P3KE			Dinas Pemberdayaan Masyarakat dan Desa Provinsi Sulawesi Tengah
			Belanja Materai (Lembar)				30	300.000,00	(Kabupaten, SULAWESI TENGAH)	PENDAPATAN ASLI DAERAH (PAD)			Dinas PMD Kabupaten, Pemerintah Desa, BUMDesma dan Masy. Miskin P3KE			Dinas Pemberdayaan Masyarakat dan Desa Provinsi Sulawesi Tengah
			Transport Lokal Peserta Kegiatan Pelatihan Berbasis Pengembangan Kawasan Perdesaan Di Kab. Tolitoli (Orang)				60	6.600.000,00	(Kabupaten, SULAWESI TENGAH)	PENDAPATAN ASLI DAERAH (PAD)			Dinas PMD Kabupaten, Pemerintah Desa, BUMDesma dan Masy. Miskin P3KE			Dinas Pemberdayaan Masyarakat dan Desa Provinsi Sulawesi Tengah
			Makan dan Minum Rapat Persiapan kegiatan Pelatihan Kewirausahaan Berbasis Pengembangan Kawasan Perdesaan di Kab. Tolitoli (Orang)				24	1.320.000,00	(Kabupaten, SULAWESI TENGAH)	PENDAPATAN ASLI DAERAH (PAD)			Dinas PMD Kabupaten, Pemerintah Desa, BUMDesma dan Masy. Miskin P3KE			Dinas Pemberdayaan Masyarakat dan Desa Provinsi Sulawesi Tengah
			Belanja Foto Copy Administrasi Kegiatan (Lembar)				3.983	1.394.000,00	(Kabupaten, SULAWESI TENGAH)	PENDAPATAN ASLI DAERAH (PAD)			Dinas PMD Kabupaten, Pemerintah Desa, BUMDesma dan Masy. Miskin P3KE			Dinas Pemberdayaan Masyarakat dan Desa Provinsi Sulawesi Tengah
			Transport Lokal Peserta Kegiatan FGD Pengembangan Potensi Desa Di Kab. Poso (Orang)				40	4.400.000,00	(Kabupaten, SULAWESI TENGAH)	PENDAPATAN ASLI DAERAH (PAD)			Dinas PMD Kabupaten, Pemerintah Desa, BUMDesma dan Masy. Miskin P3KE			Dinas Pemberdayaan Masyarakat dan Desa Provinsi Sulawesi Tengah
			Bantuan Peralatan Penunjang Pengembangan ekonomi Kelompok Masyarakat di Kab. Tolitoli (Paket)				1	53.500.000,00	(Kabupaten, SULAWESI TENGAH)	PENDAPATAN ASLI DAERAH (PAD)			Dinas PMD Kabupaten, Pemerintah Desa, BUMDesma dan Masy. Miskin P3KE			Dinas Pemberdayaan Masyarakat dan Desa Provinsi Sulawesi Tengah
			Perjalanan Dinas dalam rangka kegiatan Pelatihan Kewirausahaan Berbasis Pengembangan Kawasan Perdesaan di Kab. Tolitoli (Orang)				9	29.160.000,00	(Kabupaten, SULAWESI TENGAH)	PENDAPATAN ASLI DAERAH (PAD)			Dinas PMD Kabupaten, Pemerintah Desa, BUMDesma dan Masy. Miskin P3KE			Dinas Pemberdayaan Masyarakat dan Desa Provinsi Sulawesi Tengah
			Belanja Cetak Spanduk Kegiatan FGD Pengembangan Potensi Desa (Meter)				16	800.000,00	(Kabupaten, SULAWESI TENGAH)	PENDAPATAN ASLI DAERAH (PAD)			Dinas PMD Kabupaten, Pemerintah Desa, BUMDesma dan Masy. Miskin P3KE			Dinas Pemberdayaan Masyarakat dan Desa Provinsi Sulawesi Tengah
			Belanja Uang Makan Lembur kegiatan Pelatihan Kewirausahaan Berbasis Pengembangan Kawasan Perdesaan di Kab. Tolitoli dan FGD Pengembangan Potensi Desa Prov. Sulawesi Tengah (Orang)				20	8.355.000,00	(Kabupaten, SULAWESI TENGAH)	PENDAPATAN ASLI DAERAH (PAD)			Dinas PMD Kabupaten, Pemerintah Desa, BUMDesma dan Masy. Miskin P3KE			Dinas Pemberdayaan Masyarakat dan Desa Provinsi Sulawesi Tengah

NO	KODE	URUSAN/BIDANG URUSAN/PROGRAM/KEGIATAN/ SUB KEGIATAN	INDIKATOR PROGRAM/KEGIATAN/SUB KEGIATAN	Target Akhir Periode RPJMD	REALISASI CAPAIAN RKPD TAHUN 2022	PRAKIRAAN CAPAIAN TARGET RKPD TAHUN 2023	CAPAIAN KINERJA DAN KERANGKA PENDANAAN						KELOMPOK SASARAN	PRAKIRAAN MAJU RENCANA TAHUN 2025		PERANGKAT DAERAH PENANGGUNG JAWAB
							TARGET 2024	PAGU INDIKATIF (Rp)	LOKASI	SUMBER DANA	PRIORITAS			TARGET	PAGU INDIKATIF (Rp)	
											NASIONAL	DAERAH				
1	2	3	4	5	6	7	8	9	10	11	12	13	14	15	16	17
			Perjalanan Dinas dalam rangka FGD Pengembangan Potensi Desa di Kabupaten Poso (Orang)				8	22.330.000,00	(Kabupaten, SULAWESI TENGAH)	PENDAPATAN ASLI DAERAH (PAD)			Dinas PMD Kabupaten, Pemerintah Desa, BUMDesma dan Masy. Miskin P3KE			Dinas Pemberdayaan Masyarakat dan Desa Provinsi Sulawesi Tengah
			Belanja ATK Kegiatan Pelatihan Kewirausahaan Berbasis Pengembangan Kawasan Perdesaan (Buah)				10	761.500,00	(Kabupaten, SULAWESI TENGAH)	PENDAPATAN ASLI DAERAH (PAD)			Dinas PMD Kabupaten, Pemerintah Desa, BUMDesma dan Masy. Miskin P3KE			Dinas Pemberdayaan Masyarakat dan Desa Provinsi Sulawesi Tengah
			Belanja Foto Copy Administrasi Kegiatan (Lembar)				2.000	750.000,00	(Kabupaten, SULAWESI TENGAH)	PENDAPATAN ASLI DAERAH (PAD)			Dinas PMD Kabupaten, Pemerintah Desa, BUMDesma dan Masy. Miskin P3KE			Dinas Pemberdayaan Masyarakat dan Desa Provinsi Sulawesi Tengah
			Belanja ATK Kegiatan Pelatihan Kewirausahaan Berbasis Pengembangan Kawasan Perdesaan (Kegiatan)				1	1.827.500,00	(Kabupaten, SULAWESI TENGAH)	PENDAPATAN ASLI DAERAH (PAD)			Dinas PMD Kabupaten, Pemerintah Desa, BUMDesma dan Masy. Miskin P3KE			Dinas Pemberdayaan Masyarakat dan Desa Provinsi Sulawesi Tengah
			Belanja ATK Kegiatan FGD Pengembangan Potensi Desa (Buah)				10	761.500,00	(Kabupaten, SULAWESI TENGAH)	PENDAPATAN ASLI DAERAH (PAD)			Dinas PMD Kabupaten, Pemerintah Desa, BUMDesma dan Masy. Miskin P3KE			Dinas Pemberdayaan Masyarakat dan Desa Provinsi Sulawesi Tengah
			Honorarium Narasumber kegiatan Pelatihan Kewirausahaan Berbasis Pengembangan Kawasan Perdesaan di Kab. Tolitoli (Kegiatan)				1	10.400.000,00	(Kabupaten, SULAWESI TENGAH)	PENDAPATAN ASLI DAERAH (PAD)			Dinas PMD Kabupaten, Pemerintah Desa, BUMDesma dan Masy. Miskin P3KE			Dinas Pemberdayaan Masyarakat dan Desa Provinsi Sulawesi Tengah
			Perjalanan Dinas dalam rangka Identifikasi dan penyerahan Bantuan ke Masyarakat dari Prov.Sulteng di Kabupaten Tolitoli (Orang)				5	13.600.000,00	(Kabupaten, SULAWESI TENGAH)	PENDAPATAN ASLI DAERAH (PAD)			Dinas PMD Kabupaten, Pemerintah Desa, BUMDesma dan Masy. Miskin P3KE			Dinas Pemberdayaan Masyarakat dan Desa Provinsi Sulawesi Tengah
			Belanja Materai (Lembar)				30	300.000,00	(Kabupaten, SULAWESI TENGAH)	PENDAPATAN ASLI DAERAH (PAD)			Dinas PMD Kabupaten, Pemerintah Desa, BUMDesma dan Masy. Miskin P3KE			Dinas Pemberdayaan Masyarakat dan Desa Provinsi Sulawesi Tengah
4.	2.13.04	PROGRAM ADMINISTRASI PEMERINTAHAN DESA	Persentase Peningkatan Pemerintahan Desa yang dikelola secara Efektif dan Efisien (%)				10,858	2.175.000.000,00							4.555.480.000,00	Dinas Pemberdayaan Masyarakat dan Desa Provinsi Sulawesi Tengah
	2.13.04.1.01	Pembinaan dan Pengawasan Penyelenggaraan Pemerintahan Desa	Jumlah Laporan Pembinaan dan Pengawasan Penyelenggaraan Pemerintahan Desa (Laporan)				1	2.175.000.000,00	(12 Kabupaten, SULAWESI TENGAH)					1	4.555.480.000,00	Dinas Pemberdayaan Masyarakat dan Desa Provinsi Sulawesi Tengah
	2.13.04.1.01.0002	Pembinaan Manajemen Pemerintahan Desa	Jumlah Dokumen Hasil Pembinaan Manajemen Pemerintahan Desa (Dokumen)		4	4	4	115.000.000,00	(12 Kabupaten, SULAWESI TENGAH)					4	450.000.000,00	Dinas Pemberdayaan Masyarakat dan Desa Provinsi Sulawesi Tengah

NO	KODE	URUSAN/BIDANG URUSAN/PROGRAM/KEGIATAN/ SUB KEGIATAN	INDIKATOR PROGRAM/KEGIATAN/SUB KEGIATAN	Target Akhir Periode RPJMD	REALISASI CAPAIAN RKPD TAHUN 2022	PRAKIRAAN CAPAIAN TARGET RKPD TAHUN 2023	CAPAIAN KINERJA DAN KERANGKA PENDANAAN					KELOMPOK SASARAN	PRAKIRAAN MAJU RENCANA TAHUN 2025		PERANGKAT DAERAH PENANGGUNG JAWAB	
							TARGET 2024	PAGU INDIKATIF (Rp)	LOKASI	SUMBER DANA	PRIORITAS		TARGET	PAGU INDIKATIF (Rp)		
											NASIONAL					DAERAH
1	2	3	4	5	6	7	8	9	10	11	12	13	14	15	16	17
			Belanja ATK Bimtek Manajemen Pemerintahan Desa (Kegiatan)				1	602.000,00	(12 Kabupaten, SULAWESI TENGAH)	PENDAPATAN ASLI DAERAH (PAD)			Pemerintah Desa			Dinas Pemberdayaan Masyarakat dan Desa Provinsi Sulawesi Tengah
			Belanja Honorarium Narasumber, Moderator, Panitia, Pembaca Doa dan Pembawa Acara Kegiatan Bimtek Manajemen Pemdes (Kegiatan)				1	15.200.000,00	(12 Kabupaten, SULAWESI TENGAH)	PENDAPATAN ASLI DAERAH (PAD)			Pemerintah Desa			Dinas Pemberdayaan Masyarakat dan Desa Provinsi Sulawesi Tengah
			Belanja Cetak Spanduk Kegiatan Bimtek Manajemen Pemdes (Meter)				8	400.000,00	(12 Kabupaten, SULAWESI TENGAH)	PENDAPATAN ASLI DAERAH (PAD)			Pemerintah Desa			Dinas Pemberdayaan Masyarakat dan Desa Provinsi Sulawesi Tengah
			Belanja Transport Lokal Manajemen Pemerintahan Desa (Orang)				60	6.600.000,00	(12 Kabupaten, SULAWESI TENGAH)	PENDAPATAN ASLI DAERAH (PAD)			Pemerintah Desa			Dinas Pemberdayaan Masyarakat dan Desa Provinsi Sulawesi Tengah
			Dalam Rangka Koordinasi/Konsultasi/Rakornis/Rakernas Program Pemerintahan Desa Di Makassar dan Daerah Lainnya (Orang)				1	5.908.000,00	(12 Kabupaten, SULAWESI TENGAH)	PENDAPATAN ASLI DAERAH (PAD)			Pemerintah Desa			Dinas Pemberdayaan Masyarakat dan Desa Provinsi Sulawesi Tengah
			Belanja Pengandaan SPJ dan lain-Lain (Lembar)				7.320	2.562.000,00	(12 Kabupaten, SULAWESI TENGAH)	PENDAPATAN ASLI DAERAH (PAD)			Pemerintah Desa			Dinas Pemberdayaan Masyarakat dan Desa Provinsi Sulawesi Tengah
			Dalam Rangka Monitoring dan Evaluasi Rencana Kerja Tindak Lanjut Bimtek Manajemen Pemerintahan Desa Se Prov. Sulteng di Kabupaten Banggai Kepulauan (Orang)				4	20.900.000,00	(12 Kabupaten, SULAWESI TENGAH)	PENDAPATAN ASLI DAERAH (PAD)			Pemerintah Desa			Dinas Pemberdayaan Masyarakat dan Desa Provinsi Sulawesi Tengah
			Dalam Rangka Monitoring dan Evaluasi Rencana Kerja Tindak Lanjut Bimtek Manajemen Pemerintahan Desa Se Prov. Sulteng di Kabupaten Banggai Laut (Orang)				4	21.500.000,00	(12 Kabupaten, SULAWESI TENGAH)	PENDAPATAN ASLI DAERAH (PAD)			Pemerintah Desa			Dinas Pemberdayaan Masyarakat dan Desa Provinsi Sulawesi Tengah
			Belanja Akomodasi Peserta, Narasumber dan Panitia Kegiatan Bimtek Manajemen Pemdes (Orang)				28	41.328.000,00	(12 Kabupaten, SULAWESI TENGAH)	PENDAPATAN ASLI DAERAH (PAD)			Pemerintah Desa			Dinas Pemberdayaan Masyarakat dan Desa Provinsi Sulawesi Tengah
	2.13.04.1.01.0004	Fasilitasi Penyusunan, Perencanaan, Pelaksanaan dan Pengawasan Pembangunan Desa						50.000.000,00							350.000.000,00	
			jumlah Dokumen hasil Fasilitasi Penyusunan, Perencanaan, Pelaksanaan dan Pengawasan Pembangunan Desa (Dokumen)		4	4	4		(12 Kabupaten, SULAWESI TENGAH)					4		Dinas Pemberdayaan Masyarakat dan Desa Provinsi Sulawesi Tengah
			Belanja Pengandaan SPJ dan lain-Lain (Lembar)				6.177	2.161.900,00	(12 Kabupaten, SULAWESI TENGAH)	PENDAPATAN ASLI DAERAH (PAD)			Pemerintah Desa			Dinas Pemberdayaan Masyarakat dan Desa Provinsi Sulawesi Tengah

NO	KODE	URUSAN/BIDANG URUSAN/PROGRAM/KEGIATAN/ SUB KEGIATAN	INDIKATOR PROGRAM/KEGIATAN/SUB KEGIATAN	Target Akhir Periode RPJMD	REALISASI CAPAIAN RKPD TAHUN 2022	PRAKIRAAN CAPAIAN TARGET RKPD TAHUN 2023	CAPAIAN KINERJA DAN KERANGKA PENDANAAN					KELOMPOK SASARAN	PRAKIRAAN MAJU RENCANA TAHUN 2025		PERANGKAT DAERAH PENANGGUNG JAWAB	
							TARGET 2024	PAGU INDIKATIF (Rp)	LOKASI	SUMBER DANA	PRIORITAS		TARGET	PAGU INDIKATIF (Rp)		
											NASIONAL					DAERAH
1	2	3	4	5	6	7	8	9	10	11	12	13	14	15	16	17
			<p>Belanja Akomodasi Peserta, Narasumber dan Panitia Kegiatan Bimtek Penyusunan Perencanaan, Pelaksanaan dan Pengawasan Pembangunan Desa (Orang)</p> <p>Dalam Rangka Koordinasi/Konsultasi/Rakornis/Rakernas Program Pemerintahan Desa di Jakarta dan Daerah Lainnya (Orang)</p> <p>Belanja Honorarium Narasumber, Moderator, Panitia, Pembaca Doa dan Pembawa Acara Kegiatan Bimtek Fasilitasi Penyusunan Perencanaan, Pelaksanaan dan Pengawasan Pembangunan Desa (Kegiatan)</p> <p>Belanja Cetak Spanduk Kegiatan Bimtek Fasilitasi Penyusunan Perencanaan, Pelaksanaan dan Pengawasan Pembangunan Desa (Meter)</p> <p>ATK Bimtek Fasilitasi Penyusunan Perencanaan, Pelaksanaan dan Pengawasan Pembangunan Desa (Kegiatan)</p> <p>Belanja Transport Lokal Bimtek Fasilitasi Penyusunan Perencanaan, Pelaksanaan dan Pengawasan Pembangunan Desa (Orang)</p>				34	10.880.000,00	(12 Kabupaten, SULAWESI TENGAH)	PENDAPATAN ASLI DAERAH (PAD)			Pemerintah Desa			Dinas Pemberdayaan Masyarakat dan Desa Provinsi Sulawesi Tengah
			<p>Dalam Rangka Koordinasi/Konsultasi/Rakornis/Rakernas Program Pemerintahan Desa di Jakarta dan Daerah Lainnya (Orang)</p>				2	22.736.000,00	(12 Kabupaten, SULAWESI TENGAH)	PENDAPATAN ASLI DAERAH (PAD)			Pemerintah Desa			Dinas Pemberdayaan Masyarakat dan Desa Provinsi Sulawesi Tengah
			<p>Belanja Honorarium Narasumber, Moderator, Panitia, Pembaca Doa dan Pembawa Acara Kegiatan Bimtek Fasilitasi Penyusunan Perencanaan, Pelaksanaan dan Pengawasan Pembangunan Desa (Kegiatan)</p>				1	10.800.000,00	(12 Kabupaten, SULAWESI TENGAH)	PENDAPATAN ASLI DAERAH (PAD)			Pemerintah Desa			Dinas Pemberdayaan Masyarakat dan Desa Provinsi Sulawesi Tengah
			<p>Belanja Cetak Spanduk Kegiatan Bimtek Fasilitasi Penyusunan Perencanaan, Pelaksanaan dan Pengawasan Pembangunan Desa (Meter)</p>				8	400.000,00	(12 Kabupaten, SULAWESI TENGAH)	PENDAPATAN ASLI DAERAH (PAD)			Pemerintah Desa			Dinas Pemberdayaan Masyarakat dan Desa Provinsi Sulawesi Tengah
			<p>ATK Bimtek Fasilitasi Penyusunan Perencanaan, Pelaksanaan dan Pengawasan Pembangunan Desa (Kegiatan)</p>				1	602.100,00	(12 Kabupaten, SULAWESI TENGAH)	PENDAPATAN ASLI DAERAH (PAD)			Pemerintah Desa			Dinas Pemberdayaan Masyarakat dan Desa Provinsi Sulawesi Tengah
			<p>Belanja Transport Lokal Bimtek Fasilitasi Penyusunan Perencanaan, Pelaksanaan dan Pengawasan Pembangunan Desa (Orang)</p>				22	2.420.000,00	(12 Kabupaten, SULAWESI TENGAH)	PENDAPATAN ASLI DAERAH (PAD)			Pemerintah Desa			Dinas Pemberdayaan Masyarakat dan Desa Provinsi Sulawesi Tengah
	2.13.04.1.01.0008	Fasilitasi Evaluasi Perkembangan Desa serta Lomba Desa dan Kelurahan						115.000.000,00							448.000.000,00	
			<p>Jumlah Dokumen Hasil Evaluasi Perkembangan Desa serta Lomba Desa dan Kelurahan (Dokumen)</p>		3	3	3		(12 Kabupaten, SULAWESI TENGAH)					3		Dinas Pemberdayaan Masyarakat dan Desa Provinsi Sulawesi Tengah
			<p>Dalam Rangka Lomba Desa dan Kelurahan Tkt. Provinsi di Kabupaten Buol dan Daerah Lainnya (Orang)</p>				5	17.950.000,00	(12 Kabupaten, SULAWESI TENGAH)	PENDAPATAN ASLI DAERAH (PAD)			Pemerintah Desa dan Kelurahan			Dinas Pemberdayaan Masyarakat dan Desa Provinsi Sulawesi Tengah
			<p>Belanja Pengandaan (Lembar)</p>				16.588	5.806.000,00	(12 Kabupaten, SULAWESI TENGAH)	PENDAPATAN ASLI DAERAH (PAD)			Pemerintah Desa dan Kelurahan			Dinas Pemberdayaan Masyarakat dan Desa Provinsi Sulawesi Tengah
			<p>Dalam Rangka Lomba Desa dan Kelurahan Tkt. Provinsi di Kabupaten Donggala dan Daerah Lainnya (Orang)</p>				5	4.450.000,00	(12 Kabupaten, SULAWESI TENGAH)	PENDAPATAN ASLI DAERAH (PAD)			Pemerintah Desa dan Kelurahan			Dinas Pemberdayaan Masyarakat dan Desa Provinsi Sulawesi Tengah
			<p>Dalam Rangka Koordinasi/Konsultasi Sosialisasi Tentang Evaluasi Perkembangan Desa/Kelurahan Lomba Desa dan Temu Karya Nasional di Jakarta dan Daerah Lainnya (Orang)</p>				3	27.094.000,00	(12 Kabupaten, SULAWESI TENGAH)	PENDAPATAN ASLI DAERAH (PAD)			Pemerintah Desa dan Kelurahan			Dinas Pemberdayaan Masyarakat dan Desa Provinsi Sulawesi Tengah

NO	KODE	URUSAN/BIDANG URUSAN/PROGRAM/KEGIATAN/ SUB KEGIATAN	INDIKATOR PROGRAM/KEGIATAN/SUB KEGIATAN	Target Akhir Periode RPJMD	REALISASI CAPAIAN RKPD TAHUN 2022	PRAKIRAAN CAPAIAN TARGET RKPD TAHUN 2023	CAPAIAN KINERJA DAN KERANGKA PENDANAAN						KELOMPOK SASARAN	PRAKIRAAN MAJU RENCANA TAHUN 2025		PERANGKAT DAERAH PENANGGUNG JAWAB		
							TARGET 2024	PAGU INDIKATIF (Rp)	LOKASI	SUMBER DANA	PRIORITAS			TARGET	PAGU INDIKATIF (Rp)			
											NASIONAL	DAERAH						
1	2	3	4	5	6	7	8	9	10	11	12	13	14	15	16	17		
2.13.04.1.01.0009	Fasilitasi Pelaksanaan Profil Desa dan Kelurahan	Dalam Rangka Lomba Desa dan Kelurahan Tkt. Provinsi di Kabupaten Tojo Una-una dan Daerah Lainnya (Orang)					5	15.200.000,00	(12 Kabupaten, SULAWESI TENGAH)	PENDAPATAN ASLI DAERAH (PAD)			Pemerintah Desa dan Kelurahan			Dinas Pemberdayaan Masyarakat dan Desa Provinsi Sulawesi Tengah		
		Dalam Rangka Lomba Desa dan Kelurahan Tkt. Provinsi di Kabupaten Morowali dan Daerah Lainnya (Orang)					5	19.150.000,00	(12 Kabupaten, SULAWESI TENGAH)	PENDAPATAN ASLI DAERAH (PAD)			Pemerintah Desa dan Kelurahan			Dinas Pemberdayaan Masyarakat dan Desa Provinsi Sulawesi Tengah		
		Dalam Rangka Lomba Desa dan Kelurahan Tkt. Provinsi di Kabupaten Banggai Laut dan Daerah Lainnya (Orang)						5	25.350.000,00	(12 Kabupaten, SULAWESI TENGAH)	PENDAPATAN ASLI DAERAH (PAD)			Pemerintah Desa dan Kelurahan			Dinas Pemberdayaan Masyarakat dan Desa Provinsi Sulawesi Tengah	
									130.000.000,00								977.480.000,00	
		Jumlah Dokumen Hasil Fasilitasi Pelaksanaan Profil Desa dan Kelurahan (Dokumen)			3	3	3	3		(12 Kabupaten, SULAWESI TENGAH)					3			Dinas Pemberdayaan Masyarakat dan Desa Provinsi Sulawesi Tengah
		Dalam Rangka Pemanfaatan Profil Desa Kelurahan Evaluasi Desa Kelurahan sebagai Media Informasi Data yang Valid di Kabupaten Tojo Una_una (Orang)							4	11.870.000,00	(12 Kabupaten, SULAWESI TENGAH)	PENDAPATAN ASLI DAERAH (PAD)			Pemerintah Desa dan Kelurahan			Dinas Pemberdayaan Masyarakat dan Desa Provinsi Sulawesi Tengah
		Dalam Rangka Pemanfaatan Profil Desa Kelurahan Evaluasi Desa Kelurahan sebagai Media Informasi Data yang Valid di Jakarta dan Daerah Lainnya (Orang)							2	17.224.000,00	(12 Kabupaten, SULAWESI TENGAH)	PENDAPATAN ASLI DAERAH (PAD)			Pemerintah Desa dan Kelurahan			Dinas Pemberdayaan Masyarakat dan Desa Provinsi Sulawesi Tengah
		Belanja Honorarium Narasumber, Pembawa Acara, Moderator, Pembaca Doa dan Panitia Rapat Koordinasi / Bimtek Profil Desa Provinsi Sulawesi Tengah (Kegiatan)							1	16.900.000,00	(12 Kabupaten, SULAWESI TENGAH)	PENDAPATAN ASLI DAERAH (PAD)			Pemerintah Desa dan Kelurahan			Dinas Pemberdayaan Masyarakat dan Desa Provinsi Sulawesi Tengah
		Belanja Alat/Bahan untuk Kegiatan Kantor - Bagan Cetak (Kegiatan)							1	4.417.250,00	(12 Kabupaten, SULAWESI TENGAH)	PENDAPATAN ASLI DAERAH (PAD)			Pemerintah Desa dan Kelurahan			Dinas Pemberdayaan Masyarakat dan Desa Provinsi Sulawesi Tengah
		Dalam Rangka Rapat Koordinasi/Bimtek Profil Desa di Kab.Donggala (Orang)							4	4.110.000,00	(12 Kabupaten, SULAWESI TENGAH)	PENDAPATAN ASLI DAERAH (PAD)			Pemerintah Desa dan Kelurahan			Dinas Pemberdayaan Masyarakat dan Desa Provinsi Sulawesi Tengah
Belanja ATK Kegiatan (Kegiatan)							1	6.443.000,00	(12 Kabupaten, SULAWESI TENGAH)	PENDAPATAN ASLI DAERAH (PAD)			Pemerintah Desa dan Kelurahan			Dinas Pemberdayaan Masyarakat dan Desa Provinsi Sulawesi Tengah		
Dalam Rangka Rapat Koordinasi/Bimtek Profil Desa di Kab.Sigi (Orang)							4	4.110.000,00	(12 Kabupaten, SULAWESI TENGAH)	PENDAPATAN ASLI DAERAH (PAD)			Pemerintah Desa dan Kelurahan			Dinas Pemberdayaan Masyarakat dan Desa Provinsi Sulawesi Tengah		
Belanja Makan dan Minum Rapat Bidang Penataan dan Perkembangan Desa (Orang)							20	1.100.000,00	(12 Kabupaten, SULAWESI TENGAH)	PENDAPATAN ASLI DAERAH (PAD)			Pemerintah Desa dan Kelurahan			Dinas Pemberdayaan Masyarakat dan Desa Provinsi Sulawesi Tengah		

NO	KODE	URUSAN/BIDANG URUSAN/PROGRAM/KEGIATAN/ SUB KEGIATAN	INDIKATOR PROGRAM/KEGIATAN/SUB KEGIATAN	Target Akhir Periode RPJMD	REALISASI CAPAIAN RKPD TAHUN 2022	PRAKIRAAN CAPAIAN TARGET RKPD TAHUN 2023	CAPAIAN KINERJA DAN KERANGKA PENDANAAN					KELOMPOK SASARAN	PRAKIRAAN MAJU RENCANA TAHUN 2025		PERANGKAT DAERAH PENANGGUNG JAWAB	
							TARGET 2024	PAGU INDIKATIF (Rp)	LOKASI	SUMBER DANA	PRIORITAS		TARGET	PAGU INDIKATIF (Rp)		
											NASIONAL					DAERAH
1	2	3	4	5	6	7	8	9	10	11	12	13	14	15	16	17
			Dalam Rangka Pemanfaatan Profil Desa Kelurahan Evaluasi Desa Kelurahan sebagai Media Informasi Data yang Valid di Kabupaten Morowali (Orang)				3	8.940.000,00	(12 Kabupaten, SULAWESI TENGAH)	PENDAPATAN ASLI DAERAH (PAD)			Pemerintah Desa dan Kelurahan			Dinas Pemberdayaan Masyarakat dan Desa Provinsi Sulawesi Tengah
			Dalam Rangka Pemanfaatan Profil Desa Kelurahan Evaluasi Desa Kelurahan sebagai Media Informasi Data yang Valid di Kabupaten Sigi (Orang)				3	4.110.000,00	(12 Kabupaten, SULAWESI TENGAH)	PENDAPATAN ASLI DAERAH (PAD)			Pemerintah Desa dan Kelurahan			Dinas Pemberdayaan Masyarakat dan Desa Provinsi Sulawesi Tengah
			Dalam Rangka Pemanfaatan Profil Desa Kelurahan Evaluasi Desa Kelurahan sebagai Media Informasi Data yang Valid di Kabupaten Banggai (Orang)				3	10.300.000,00	(12 Kabupaten, SULAWESI TENGAH)	PENDAPATAN ASLI DAERAH (PAD)			Pemerintah Desa dan Kelurahan			Dinas Pemberdayaan Masyarakat dan Desa Provinsi Sulawesi Tengah
			Belanja Transport Lokal Peserta Kegiatan Rapat Koordinasi / Bimtek Profil Desa Provinsi Sulawesi Tengah (Orang)				72	7.920.000,00	(12 Kabupaten, SULAWESI TENGAH)	PENDAPATAN ASLI DAERAH (PAD)			Pemerintah Desa dan Kelurahan			Dinas Pemberdayaan Masyarakat dan Desa Provinsi Sulawesi Tengah
			Belanja Makan dan Minum Rapat Koordinasi/Bimtek Profil Desa di Provinsi Sulawesi Tengah (Kegiatan)				1	31.760.000,00	(12 Kabupaten, SULAWESI TENGAH)	PENDAPATAN ASLI DAERAH (PAD)			Pemerintah Desa dan Kelurahan			Dinas Pemberdayaan Masyarakat dan Desa Provinsi Sulawesi Tengah
			Belanja Alat/Bahan untuk Kegiatan Kantor- Kertas dan Cover (Buah)				10	795.750,00	(12 Kabupaten, SULAWESI TENGAH)	PENDAPATAN ASLI DAERAH (PAD)			Pemerintah Desa dan Kelurahan			Dinas Pemberdayaan Masyarakat dan Desa Provinsi Sulawesi Tengah
	2.13.04.1.01.0010	Pembinaan Aparatur Pemerintah Desa						135.000.000,00							800.000.000,00	
			jumlah Aparatur Pemerintah Desa yang Dibina (Orang)		100	100	100		(12 Kabupaten, SULAWESI TENGAH)					100		Dinas Pemberdayaan Masyarakat dan Desa Provinsi Sulawesi Tengah
			Dalam Rangka Monitoring dan Evaluasi Rencana Kerja Tindak Lanjut Bimtek Aparatur Pemerintahan Desa Se Prov. Sulteng di Kabupaten Morowali Utara (Orang)				4	11.420.000,00	(12 Kabupaten, SULAWESI TENGAH)	PENDAPATAN ASLI DAERAH (PAD)			Pemerintah Desa			Dinas Pemberdayaan Masyarakat dan Desa Provinsi Sulawesi Tengah
			Belanja Cetak Spanduk Kegiatan Bimtek Aparatur Pemdес (Meter)				8	400.000,00	(12 Kabupaten, SULAWESI TENGAH)	PENDAPATAN ASLI DAERAH (PAD)			Pemerintah Desa			Dinas Pemberdayaan Masyarakat dan Desa Provinsi Sulawesi Tengah
			Dalam Rangka Monitoring dan Evaluasi Rencana Kerja Tindak Lanjut Bimtek Aparatur Pemerintahan Desa Se Prov. Sulteng di Kabupaten Tojo Una-una (Orang)				4	12.620.000,00	(12 Kabupaten, SULAWESI TENGAH)	PENDAPATAN ASLI DAERAH (PAD)			Pemerintah Desa			Dinas Pemberdayaan Masyarakat dan Desa Provinsi Sulawesi Tengah
			Belanja Kawat/Faksimili/Intranet/TV Berlangganan (Tahun)				1	8.160.000,00	(12 Kabupaten, SULAWESI TENGAH)	PENDAPATAN ASLI DAERAH (PAD)			Pemerintah Desa			Dinas Pemberdayaan Masyarakat dan Desa Provinsi Sulawesi Tengah

NO	KODE	URUSAN/BIDANG URUSAN/PROGRAM/KEGIATAN/ SUB KEGIATAN	INDIKATOR PROGRAM/KEGIATAN/SUB KEGIATAN	Target Akhir Periode RPJMD	REALISASI CAPAIAN RKP TAHUN 2022	PRAKIRAAN CAPAIAN TARGET RKP TAHUN 2023	CAPAIAN KINERJA DAN KERANGKA PENDANAAN					KELOMPOK SASARAN	PRAKIRAAN MAJU RENCANA TAHUN 2025		PERANGKAT DAERAH PENANGGUNG JAWAB	
							TARGET 2024	PAGU INDIKATIF (Rp)	LOKASI	SUMBER DANA	PRIORITAS		TARGET	PAGU INDIKATIF (Rp)		
											NASIONAL					DAERAH
1	2	3	4	5	6	7	8	9	10	11	12	13	14	15	16	17
			Belanja Pengandaan SPJ dan lain-Lain (Lembar)				2.456	2.609.600,00	(12 Kabupaten, SULAWESI TENGAH)	PENDAPATAN ASLI DAERAH (PAD)			Pemerintah Desa			Dinas Pemberdayaan Masyarakat dan Desa Provinsi Sulawesi Tengah
			Dalam Rangka Monitoring dan Evaluasi Rencana Kerja Tindak Lanjut Bimtek Aparatur Pemerintahan Desa Se Prov. Sulteng di Kabbupaten Morowali (Orang)				4	14.800.000,00	(12 Kabupaten, SULAWESI TENGAH)	PENDAPATAN ASLI DAERAH (PAD)			Pemerintah Desa			Dinas Pemberdayaan Masyarakat dan Desa Provinsi Sulawesi Tengah
			Belanja Akomodasi Peserta, Narasumber dan Panitia Kegiatan Bimtek Aparatur Pemerintah Desa (Orang)				40	59.040.000,00	(12 Kabupaten, SULAWESI TENGAH)	PENDAPATAN ASLI DAERAH (PAD)			Pemerintah Desa			Dinas Pemberdayaan Masyarakat dan Desa Provinsi Sulawesi Tengah
			Belanja Transport Lokal Panitia dan Peserta Bimtek Aparatur Pemerintah Desa (Orang)				42	9.240.000,00	(12 Kabupaten, SULAWESI TENGAH)	PENDAPATAN ASLI DAERAH (PAD)			Pemerintah Desa			Dinas Pemberdayaan Masyarakat dan Desa Provinsi Sulawesi Tengah
			ATK Bimtek Aparatur Pemerintahan Desa (Kegiatan)				1	510.400,00	(12 Kabupaten, SULAWESI TENGAH)	PENDAPATAN ASLI DAERAH (PAD)			Pemerintah Desa			Dinas Pemberdayaan Masyarakat dan Desa Provinsi Sulawesi Tengah
			Belanja Honorarium Narasumber, Moderator, Pembaca Doa dan Pembawa Acara Kegiatan Bimtek Aparatur Pemerintah Desa (Kegiatan)				1	16.200.000,00	(12 Kabupaten, SULAWESI TENGAH)	PENDAPATAN ASLI DAERAH (PAD)			Pemerintah Desa			Dinas Pemberdayaan Masyarakat dan Desa Provinsi Sulawesi Tengah
	2.13.04.1.01.0015	Pembinaan dan Pengawasan Penetapan Pengaturan BUM Desa Kabupaten/Kota dan Lembaga Kerja Sama antar Desa						1.570.000.000,00							1.050.000.000,00	
			Jumlah Dokumen Hasil Pembinaan dan Pengawasan Penetapan Pengaturan BUM Desa Kabupaten/Kota dan Lembaga Kerja Sama antar Desa (Dokumen)		2	2	2		(12 Kabupaten, SULAWESI TENGAH)					2		Dinas Pemberdayaan Masyarakat dan Desa Provinsi Sulawesi Tengah
			Belanja Akomodasi Panitia dan Peserta Pelatihan Pengurus BUMDesa Prov. Sulteng Angkatan 2 di Palu (Kegiatan)				1	88.560.000,00	(12 Kabupaten, SULAWESI TENGAH)	PENDAPATAN ASLI DAERAH (PAD)			BUMDesa dan BUMDesma			Dinas Pemberdayaan Masyarakat dan Desa Provinsi Sulawesi Tengah
			Belanja ATK Kegiatan Pelatihan Pengurus BUMDesa Prov. Sulteng (Buah)				10	761.500,00	(12 Kabupaten, SULAWESI TENGAH)	PENDAPATAN ASLI DAERAH (PAD)			BUMDesa dan BUMDesma			Dinas Pemberdayaan Masyarakat dan Desa Provinsi Sulawesi Tengah
			Belanja Foto Copy Administrasi Kegiatan (Lembar)				30.610	10.713.500,00	(12 Kabupaten, SULAWESI TENGAH)	PENDAPATAN ASLI DAERAH (PAD)			BUMDesa dan BUMDesma			Dinas Pemberdayaan Masyarakat dan Desa Provinsi Sulawesi Tengah
			Pemberdayaan Lembaga Kemasyarakatan, Lembaga Adat dan Masyarakat Hukum Adat (Paket)				1	90.000.000,00	(Kelurahan loji, Kecamatan Parigi, KAB. PARIGI MOUTONG)	PENDAPATAN ASLI DAERAH (PAD)			BUMDesa dan BUMDesma			Dinas Pemberdayaan Masyarakat dan Desa Provinsi Sulawesi Tengah
			Makan dan Minum Rapat Persiapan Pelatihan Pengurus BUMDesa Prov. Sulteng (Orang)				40	2.200.000,00	(12 Kabupaten, SULAWESI TENGAH)	PENDAPATAN ASLI DAERAH (PAD)			BUMDesa dan BUMDesma			Dinas Pemberdayaan Masyarakat dan Desa Provinsi Sulawesi Tengah
			Administrasi Pemerintahan Desa (Unit)				1	180.000.000,00	(Desa Bugis Utara, Kec. Mepanga, Kab. Parigi Moutong, KAB. PARIGI MOUTONG)	PENDAPATAN ASLI DAERAH (PAD)			BUMDesa dan BUMDesma			Dinas Pemberdayaan Masyarakat dan Desa Provinsi Sulawesi Tengah

NO	KODE	URUSAN/BIDANG URUSAN/PROGRAM/KEGIATAN/ SUB KEGIATAN	INDIKATOR PROGRAM/KEGIATAN/SUB KEGIATAN	Target Akhir Periode RPJMD	REALISASI CAPAIAN RKPD TAHUN 2022	PRAKIRAAN CAPAIAN TARGET RKPD TAHUN 2023	CAPAIAN KINERJA DAN KERANGKA PENDANAAN					KELOMPOK SASARAN	PRAKIRAAN MAJU RENCANA TAHUN 2025		PERANGKAT DAERAH PENANGGUNG JAWAB	
							TARGET 2024	PAGU INDIKATIF (Rp)	LOKASI	SUMBER DANA	PRIORITAS		TARGET	PAGU INDIKATIF (Rp)		
											NASIONAL					DAERAH
1	2	3	4	5	6	7	8	9	10	11	12	13	14	15	16	17
			Administrasi Pemerintahan Desa (Unit)				1	180.000.000,00	(Desa Parigimpu&u, Kec.Parigi Barat, Kab. Parigi Moutong, KAB. PARIGI MOUTONG)	PENDAPATAN ASLI DAERAH (PAD)			BUMDesa dan BUMDesma			Dinas Pemberdayaan Masyarakat dan Desa Provinsi Sulawesi Tengah
			Belanja Uang Makan Lembur Kegiatan Pelatihan Pengurus BUMDesa Prov. Sulteng (Orang)				15	5.570.000,00	(12 Kabupaten, SULAWESI TENGAH)	PENDAPATAN ASLI DAERAH (PAD)			BUMDesa dan BUMDesma			Dinas Pemberdayaan Masyarakat dan Desa Provinsi Sulawesi Tengah
			Belanja ATK Kegiatan Pelatihan Pengurus BUMDesa Prov. Sulteng (Botol/Liter)				4	550.000,00	(12 Kabupaten, SULAWESI TENGAH)	PENDAPATAN ASLI DAERAH (PAD)			BUMDesa dan BUMDesma			Dinas Pemberdayaan Masyarakat dan Desa Provinsi Sulawesi Tengah
			Administrasi Pemerintahan Desa (Unit)				1	180.000.000,00	(Desa Bolano Barat, Kec. Bolano, Kab. Parigi Moutong, KAB. PARIGI MOUTONG)	PENDAPATAN ASLI DAERAH (PAD)			BUMDesa dan BUMDesma			Dinas Pemberdayaan Masyarakat dan Desa Provinsi Sulawesi Tengah
			Belanja ATK Kegiatan Pelatihan Pengurus BUMDesa Prov. Sulteng (Kegiatan)				1	1.085.000,00	(12 Kabupaten, SULAWESI TENGAH)	PENDAPATAN ASLI DAERAH (PAD)			BUMDesa dan BUMDesma			Dinas Pemberdayaan Masyarakat dan Desa Provinsi Sulawesi Tengah
			Honorarium Narasumber Kegiatan Pelatihan Pengurus BUMDesa Prov. Sulteng Angkatan 2 di Palu (Kegiatan)				1	10.700.000,00	(12 Kabupaten, SULAWESI TENGAH)	PENDAPATAN ASLI DAERAH (PAD)			BUMDesa dan BUMDesma			Dinas Pemberdayaan Masyarakat dan Desa Provinsi Sulawesi Tengah
			Administrasi Pemerintahan Desa (Paket)				1	200.000.000,00	(Kabupaten Poso, KAB. POSO)	PENDAPATAN ASLI DAERAH (PAD)			BUMDesa dan BUMDesma			Dinas Pemberdayaan Masyarakat dan Desa Provinsi Sulawesi Tengah
			Administrasi Pemerintahan Desa (Paket)				1	180.000.000,00	(Desa Ambesia Selatan, Kec. Tomini, Kab. Parigi Moutong, KAB. PARIGI MOUTONG)	PENDAPATAN ASLI DAERAH (PAD)			BUMDesa dan BUMDesma			Dinas Pemberdayaan Masyarakat dan Desa Provinsi Sulawesi Tengah
			Peningkatan Kerja Sama Desa (Paket)				1	150.000.000,00	(Desa Bolapapu, Kecamatan Kulawi, KAB. SIGI)	PENDAPATAN ASLI DAERAH (PAD)			BUMDesa dan BUMDesma			Dinas Pemberdayaan Masyarakat dan Desa Provinsi Sulawesi Tengah
			Pemberdayaan Lembaga Kemasyarakatan, Lembaga Adat dan Masyarakat Hukum Adat (Paket)				1	10.000.000,00	(Desa ambesia selatan, kecamatan Tomini, KAB. PARIGI MOUTONG)	PENDAPATAN ASLI DAERAH (PAD)			BUMDesa dan BUMDesma			Dinas Pemberdayaan Masyarakat dan Desa Provinsi Sulawesi Tengah
			Belanja Akomodasi Panitia dan Peserta Pelatihan Pengurus BUMDesa Prov. Sulteng Angkatan 1 di Palu (Kegiatan)				1	88.560.000,00	(12 Kabupaten, SULAWESI TENGAH)	PENDAPATAN ASLI DAERAH (PAD)			BUMDesa dan BUMDesma			Dinas Pemberdayaan Masyarakat dan Desa Provinsi Sulawesi Tengah
			Belanja Cetak Spanduk Kegiatan Pelatihan Pengurus BUMDesa Prov. Sulteng (Meter)				8	400.000,00	(12 Kabupaten, SULAWESI TENGAH)	PENDAPATAN ASLI DAERAH (PAD)			BUMDesa dan BUMDesma			Dinas Pemberdayaan Masyarakat dan Desa Provinsi Sulawesi Tengah
			Honorarium Narasumber Kegiatan Pelatihan Pengurus BUMDesa Prov. Sulteng Angkatan 1 di Palu (Kegiatan)				1	10.700.000,00	(12 Kabupaten, SULAWESI TENGAH)	PENDAPATAN ASLI DAERAH (PAD)			BUMDesa dan BUMDesma			Dinas Pemberdayaan Masyarakat dan Desa Provinsi Sulawesi Tengah
			Belanja Materai (Lembar)				20	200.000,00	(12 Kabupaten, SULAWESI TENGAH)	PENDAPATAN ASLI DAERAH (PAD)			BUMDesa dan BUMDesma			Dinas Pemberdayaan Masyarakat dan Desa Provinsi Sulawesi Tengah

NO	KODE	URUSAN/BIDANG URUSAN/PROGRAM/KEGIATAN/ SUB KEGIATAN	INDIKATOR PROGRAM/KEGIATAN/SUB KEGIATAN	Target Akhir Periode RPJMD	REALISASI CAPAIAN RKPD TAHUN 2022	PRAKIRAAN CAPAIAN TARGET RKPD TAHUN 2023	CAPAIAN KINERJA DAN KERANGKA PENDANAAN						KELOMPOK SASARAN	PRAKIRAAN MAJU RENCANA TAHUN 2025		PERANGKAT DAERAH PENANGGUNG JAWAB
							TARGET 2024	PAGU INDIKATIF (Rp)	LOKASI	SUMBER DANA	PRIORITAS			TARGET	PAGU INDIKATIF (Rp)	
											NASIONAL	DAERAH				
1	2	3	4	5	6	7	8	9	10	11	12	13	14	15	16	17
			Administrasi Pemerintahan Desa (Paket)				1	180.000.000,00	(Desa Mensung, Kec. Mepanga, Kab. Parigi Moutong, KAB. PARIGI MOUTONG)	PENDAPATAN ASLI DAERAH (PAD)			BUMDesa dan BUMDesma			Dinas Pemberdayaan Masyarakat dan Desa Provinsi Sulawesi Tengah
	2.13.04.1.01.0016	Fasilitasi Penetapan dan Penegasan Batas Desa						60.000.000,00							480.000.000,00	
			Jumlah Dokumen Hasil Penetapan dan Penegasan Batas Desa (Dokumen)		2	2	2		(12 Kabupaten, SULAWESI TENGAH)					2		Dinas Pemberdayaan Masyarakat dan Desa Provinsi Sulawesi Tengah
			Belanja Sewa Ruangan Kegiatan Bimtek Penetapan dan Penegasan Batas Desa Provinsi (Kegiatan)				1	2.500.000,00	(12 Kabupaten, SULAWESI TENGAH)	PENDAPATAN ASLI DAERAH (PAD)			Pemerintah Desa dan Kelurahan			Dinas Pemberdayaan Masyarakat dan Desa Provinsi Sulawesi Tengah
			Belanja Makan dan Minum Peserta Bimtek Penetapan dan Penegasan Batas Desa Prov.Sulteng Tahun 2024 (Orang)				40	7.400.000,00	(12 Kabupaten, SULAWESI TENGAH)	PENDAPATAN ASLI DAERAH (PAD)			Pemerintah Desa dan Kelurahan			Dinas Pemberdayaan Masyarakat dan Desa Provinsi Sulawesi Tengah
			Belanja Alat/Bahan untuk Kegiatan Kantor- Kertas dan Cover (Buah)				6	477.450,00	(12 Kabupaten, SULAWESI TENGAH)	PENDAPATAN ASLI DAERAH (PAD)			Pemerintah Desa dan Kelurahan			Dinas Pemberdayaan Masyarakat dan Desa Provinsi Sulawesi Tengah
			Dalam rangka Fasilitasi Monitoring dan Evaluasi Penataan Desa di Kabupaten Tojo Una-Una (Orang)				6	21.380.000,00	(12 Kabupaten, SULAWESI TENGAH)	PENDAPATAN ASLI DAERAH (PAD)			Pemerintah Desa dan Kelurahan			Dinas Pemberdayaan Masyarakat dan Desa Provinsi Sulawesi Tengah
			Belanja Penggandaan Kegiatan Bimtek Penetapan dan Penegasan batas Desa (Lembar)				9.595	3.358.250,00	(12 Kabupaten, SULAWESI TENGAH)	PENDAPATAN ASLI DAERAH (PAD)			Pemerintah Desa dan Kelurahan			Dinas Pemberdayaan Masyarakat dan Desa Provinsi Sulawesi Tengah
			Honorarium Narasumber, Moderator, Pembawa Acara dan Pembaca Doa Kegiatan Bimtek Penetapan dan Penegasan batas Desa Provinsi (Kegiatan)				1	8.500.000,00	(12 Kabupaten, SULAWESI TENGAH)	PENDAPATAN ASLI DAERAH (PAD)			Pemerintah Desa dan Kelurahan			Dinas Pemberdayaan Masyarakat dan Desa Provinsi Sulawesi Tengah
			Dalam Rangka Koordinasi/Konsultasi Penataan Desa di Jakarta dan Daerah Lainnya (Orang)				1	9.870.000,00	(12 Kabupaten, SULAWESI TENGAH)	PENDAPATAN ASLI DAERAH (PAD)			Pemerintah Desa dan Kelurahan			Dinas Pemberdayaan Masyarakat dan Desa Provinsi Sulawesi Tengah
			Belanja Spanduk Kegiatan Bimtek Penetapan dan Penegasan batas Desa (Meter)				8	400.000,00	(12 Kabupaten, SULAWESI TENGAH)	PENDAPATAN ASLI DAERAH (PAD)			Pemerintah Desa dan Kelurahan			Dinas Pemberdayaan Masyarakat dan Desa Provinsi Sulawesi Tengah
			Honorarium Panitia Kegiatan Bimtek Penetapan dan Penegasan batas Desa Provinsi (Kegiatan)				1	1.550.000,00	(12 Kabupaten, SULAWESI TENGAH)	PENDAPATAN ASLI DAERAH (PAD)			Pemerintah Desa dan Kelurahan			Dinas Pemberdayaan Masyarakat dan Desa Provinsi Sulawesi Tengah
			Belanja ATK Kegiatan Bimtek Penetapan dan Penegasan batas Desa (Kegiatan)				1	824.300,00	(12 Kabupaten, SULAWESI TENGAH)	PENDAPATAN ASLI DAERAH (PAD)			Pemerintah Desa dan Kelurahan			Dinas Pemberdayaan Masyarakat dan Desa Provinsi Sulawesi Tengah
			Belanja Uang Saku Peserta Kegiatan Bimtek Penetapan dan Penegasan Batas Desa Provinsi (Orang)				24	2.640.000,00	(12 Kabupaten, SULAWESI TENGAH)	PENDAPATAN ASLI DAERAH (PAD)			Pemerintah Desa dan Kelurahan			Dinas Pemberdayaan Masyarakat dan Desa Provinsi Sulawesi Tengah

NO	KODE	URUSAN/BIDANG URUSAN/PROGRAM/KEGIATAN/ SUB KEGIATAN	INDIKATOR PROGRAM/KEGIATAN/SUB KEGIATAN	Target Akhir Periode RPJMD	REALISASI CAPAIAN RKPD TAHUN 2022	PRAKIRAAN CAPAIAN TARGET RKPD TAHUN 2023	CAPAIAN KINERJA DAN KERANGKA PENDANAAN					KELOMPOK SASARAN	PRAKIRAAN MAJU RENCANA TAHUN 2025		PERANGKAT DAERAH PENANGGUNG JAWAB	
							TARGET 2024	PAGU INDIKATIF (Rp)	LOKASI	SUMBER DANA	PRIORITAS		TARGET	PAGU INDIKATIF (Rp)		
											NASIONAL					DAERAH
1	2	3	4	5	6	7	8	9	10	11	12	13	14	15	16	17
			<i>Belanja Makan dan Minum Persiapan Pelaksanaan Kegiatan (Orang)</i>				20	1.100.000,00	(12 Kabupaten, SULAWESI TENGAH)	PENDAPATAN ASLI DAERAH (PAD)			Pemerintah Desa dan Kelurahan			Dinas Pemberdayaan Masyarakat dan Desa Provinsi Sulawesi Tengah
5.	2.13.05	PROGRAM PEMBERDAYAAN LEMBAGA KEMASYARAKATAN, LEMBAGA ADAT DAN MASYARAKAT HUKUM ADAT	Presentase Lembaga Kemasyarakatan Desa dan Lembaga Adat di Desa yang terfasilitasi dalam peningkatan kapasitas dan diberdayakan (%)				1,861	6.016.426.354,00							121.912.427.825,00	Dinas Pemberdayaan Masyarakat dan Desa Provinsi Sulawesi Tengah
	2.13.05.1.01	Pemberdayaan Lembaga keMasyarakatan yang Bergerak di Bidang Pemberdayaan Desa dan Lembaga Adat Tingkat Daerah Provinsi serta Pemberdayaan Masyarakat Hukum Adat yang Masyarakat Pelakunya Hukum Adat yang Sama Berada di Lintas Daerah Kabupaten/Kota	<i>Jumlah laporan Pemberdayaan Lembaga Kemasyarakatan yang bergerak di bidang pemberdayaan Desa dan Lembaga Adat Tingkat Daerah Provinsi serta pemberdayaan Masyarakat Hukum Adat yang masyarakat pelakunya hukum adat yang sama berada di lintas daerah kabupaten (Laporan)</i>				1	6.016.426.354,00	(12 Kabupaten, SULAWESI TENGAH)					1	121.912.427.825,00	Dinas Pemberdayaan Masyarakat dan Desa Provinsi Sulawesi Tengah
	2.13.05.1.01.0002	Fasilitasi Penataan, Pemberdayaan dan Pendayagunaan Kelembagaan Lembaga KeMasyarakatan Desa/Kelurahan (RT, RW, PKK, Posyandu, LPM, dan Karang Taruna), Lembaga Adat Desa/Kelurahan dan Masyarakat Hukum Adat	<i>Jumlah Dokumen Hasil Penataan, Pemberdayaan dan Pendayagunaan Kelembagaan Lembaga Kemasyarakatan Desa/Kelurahan (RT, RW, PKK, Posyandu, LPM, dan Karang Taruna), Lembaga Adat Desa/Kelurahan dan Masyarakat Hukum Adat (Dokumen)</i> <i>Dalam Rangka Koordinasi dan Konsultasi Kelembagaan LKD dan LAD di Jakarta (Orang)</i> <i>Transport Lokal Peserta Penataan, Pemberdayaan dan Pendayagunaan Kelembagaan di Kab. Morowali Utara (Orang)</i> <i>Transport Lokal Peserta Penataan, Pemberdayaan dan Pendayagunaan Kelembagaan di Kab. Tojo Una-una (Orang)</i>		13	13	13	100.000.150,00	(12 Kabupaten, SULAWESI TENGAH)					13	2.500.000.000,00	Dinas Pemberdayaan Masyarakat dan Desa Provinsi Sulawesi Tengah
							2	18.220.000,00	(12 Kab, SULAWESI TENGAH)	PENDAPATAN ASLI DAERAH (PAD)			Lembaga Kemasyarakatan Desa/Kelurahan dan Lembaga Adat			Dinas Pemberdayaan Masyarakat dan Desa Provinsi Sulawesi Tengah
							45	4.950.000,00	(12 Kabupaten, SULAWESI TENGAH)	PENDAPATAN ASLI DAERAH (PAD)			Lembaga Kemasyarakatan Desa/Kelurahan dan Lembaga Adat			Dinas Pemberdayaan Masyarakat dan Desa Provinsi Sulawesi Tengah
							45	4.950.000,00	(12 Kab, SULAWESI TENGAH)	PENDAPATAN ASLI DAERAH (PAD)			Lembaga Kemasyarakatan Desa/Kelurahan dan Lembaga Adat			Dinas Pemberdayaan Masyarakat dan Desa Provinsi Sulawesi Tengah

NO	KODE	URUSAN/BIDANG URUSAN/PROGRAM/KEGIATAN/ SUB KEGIATAN	INDIKATOR PROGRAM/KEGIATAN/SUB KEGIATAN	Target Akhir Periode RPJMD	REALISASI CAPAIAN RKP TAHUN 2022	PRAKIRAAN CAPAIAN TARGET RKP TAHUN 2023	CAPAIAN KINERJA DAN KERANGKA PENDANAAN					KELOMPOK SASARAN	PRAKIRAAN MAJU RENCANA TAHUN 2025		PERANGKAT DAERAH PENANGGUNG JAWAB	
							TARGET 2024	PAGU INDIKATIF (Rp)	LOKASI	SUMBER DANA	PRIORITAS		TARGET	PAGU INDIKATIF (Rp)		
											NASIONAL					DAERAH
1	2	3	4	5	6	7	8	9	10	11	12	13	14	15	16	17
			<p>Belanja Akomodasi Panitia dan Peserta Dalam Kegiatan Penataan, Pemberdayaan dan Pendayagunaan Kelembagaan di Kabupaten Tojo Una-una (Orang)</p> <p>Belanja Penggandaan SPJ dan Administrasi Kegiatan (Lembar)</p> <p>Belanja Akomodasi Panitia dan Peserta Dalam Kegiatan Penataan, Pemberdayaan dan Pendayagunaan Kelembagaan di Kabupaten Morowali Utara (Orang)</p> <p>Dalam Rangka Kegiatan Penataan, Pemberdayaan dan Pendayagunaan Kelembagaan di Kabupaten Tojo Una-una (Orang)</p> <p>Belanja Makanan dan Minuman Kegiatan Penataan, Pemberdayaan dan Pendayagunaan Kelembagaan Kab.Sigi (Orang / Bulan)</p> <p>Dalam Rangka Kegiatan Penataan, Pemberdayaan dan Pendayagunaan Kelembagaan di Kabupaten Morowali Utara (Orang)</p> <p>Transport Lokal Peserta Penataan, Pemberdayaan dan Pendayagunaan Kelembagaan di Kab. Sigi (Orang / Bulan)</p>				52	10.660.000,00	(12 Kabupaten, SULAWESI TENGAH)	PENDAPATAN ASLI DAERAH (PAD)			Lembaga Kemasyarakatan Desa/Kelurahan dan Lembaga Adat			Dinas Pemberdayaan Masyarakat dan Desa Provinsi Sulawesi Tengah
							16.029	5.610.150,00	(12 Kabupaten, SULAWESI TENGAH)	PENDAPATAN ASLI DAERAH (PAD)			Lembaga Kemasyarakatan Desa/Kelurahan dan Lembaga Adat			Dinas Pemberdayaan Masyarakat dan Desa Provinsi Sulawesi Tengah
							52	10.660.000,00	(12 Kabupaten, SULAWESI TENGAH)	PENDAPATAN ASLI DAERAH (PAD)			Lembaga Kemasyarakatan Desa/Kelurahan dan Lembaga Adat			Dinas Pemberdayaan Masyarakat dan Desa Provinsi Sulawesi Tengah
							5	14.500.000,00	(12 Kab, SULAWESI TENGAH)	PENDAPATAN ASLI DAERAH (PAD)			Lembaga Kemasyarakatan Desa/Kelurahan dan Lembaga Adat			Dinas Pemberdayaan Masyarakat dan Desa Provinsi Sulawesi Tengah
							65	7.150.000,00	(12 Kab, SULAWESI TENGAH)	PENDAPATAN ASLI DAERAH (PAD)			Lembaga Kemasyarakatan Desa/Kelurahan dan Lembaga Adat			Dinas Pemberdayaan Masyarakat dan Desa Provinsi Sulawesi Tengah
							5	14.500.000,00	(12 Kabupaten, SULAWESI TENGAH)	PENDAPATAN ASLI DAERAH (PAD)			Lembaga Kemasyarakatan Desa/Kelurahan dan Lembaga Adat			Dinas Pemberdayaan Masyarakat dan Desa Provinsi Sulawesi Tengah
							40	8.800.000,00	(12 Kab, SULAWESI TENGAH)	PENDAPATAN ASLI DAERAH (PAD)			Lembaga Kemasyarakatan Desa/Kelurahan dan Lembaga Adat			Dinas Pemberdayaan Masyarakat dan Desa Provinsi Sulawesi Tengah
	2.13.05.1.01.0003	Peningkatan Kapasitas Kelembagaan Lembaga KeMasyarakatan Desa/Kelurahan (RT, RW, PKK, Posyandu, LPM, dan Karang Taruna), Lembaga Adat Desa/Kelurahan dan Masyarakat Hukum Adat						386.425.700,00							9.750.000.000,00	
			Jumlah Lembaga Kemasyarakatan Desa/Kelurahan (RT, RW, PKK, Posyandu, LPM, dan Karang Taruna), Lembaga Adat Desa/Kelurahan dan Masyarakat Hukum Adat yang Ditingkatkan kapasitas Kelembagaannya (Lembaga)		120	120	120		(12 Kabupaten, SULAWESI TENGAH)					120		Dinas Pemberdayaan Masyarakat dan Desa Provinsi Sulawesi Tengah
			Transport Lokal Peserta Forum Grup Diskusi (FGD) dalam Pembinaan dan Monitoring Pengembangan Kapasitas Lembaga Kemasyarakatan Desa, Lembaga Adat Desa dan Lembaga Lainnya dalam Pencegahan Penurunan Stunting di Kab. Banggai Kepulauan (Orang)				35	3.850.000,00	(12 Kab, SULAWESI TENGAH)	PENDAPATAN ASLI DAERAH (PAD)			Lembaga Kemasyarakatan Desa/Kelurahan, Lembaga Adat dan sasaran konvergensi stunting serta Pemerintah Desa sasaran Kerawanan Pangan			Dinas Pemberdayaan Masyarakat dan Desa Provinsi Sulawesi Tengah

NO	KODE	URUSAN/BIDANG URUSAN/PROGRAM/KEGIATAN/ SUB KEGIATAN	INDIKATOR PROGRAM/KEGIATAN/SUB KEGIATAN	Target Akhir Periode RPJMD	REALISASI CAPAIAN RKPD TAHUN 2022	PRAKIRAAN CAPAIAN TARGET RKPD TAHUN 2023	CAPAIAN KINERJA DAN KERANGKA PENDANAAN					KELOMPOK SASARAN	PRAKIRAAN MAJU RENCANA TAHUN 2025		PERANGKAT DAERAH PENANGGUNG JAWAB	
							TARGET 2024	PAGU INDIKATIF (Rp)	LOKASI	SUMBER DANA	PRIORITAS		TARGET	PAGU INDIKATIF (Rp)		
											NASIONAL					DAERAH
1	2	3	4	5	6	7	8	9	10	11	12	13	14	15	16	17
			Transport Lokal Peserta Kegiatan Sosialisasi Penguatan Kapasitas TP-PKK dalam Pemanfaatan Pekarangan melalui Penyediaan Pangan Keluarga di Kec.Lengkeka Kab.Poso (Orang)				25	5.500.000,00	(12 Kab, SULAWESI TENGAH)	PENDAPATAN ASLI DAERAH (PAD)			Lembaga Kemasyarakatan Desa/Kelurahan, Lembaga Adat dan sasaran konvergensi stunting serta Pemerintah Desa sasaran Kerawanan Pangan			Dinas Pemberdayaan Masyarakat dan Desa Provinsi Sulawesi Tengah
			Dalam Rangka Penilaian Kinerja Penurunan Stunting Tahun 2024 di Kabupaten Poso (Orang)				1	2.960.000,00	(12 Kab, SULAWESI TENGAH)	PENDAPATAN ASLI DAERAH (PAD)			Lembaga Kemasyarakatan Desa/Kelurahan, Lembaga Adat dan sasaran konvergensi stunting serta Pemerintah Desa sasaran Kerawanan Pangan			Dinas Pemberdayaan Masyarakat dan Desa Provinsi Sulawesi Tengah
			Belanja Media Tanam Hidroponik di Kabupaten Donggala (Paket)				1	62.000.000,00	(12 Kab, SULAWESI TENGAH)	PENDAPATAN ASLI DAERAH (PAD)			Lembaga Kemasyarakatan Desa/Kelurahan, Lembaga Adat dan sasaran konvergensi stunting serta Pemerintah Desa sasaran Kerawanan Pangan			Dinas Pemberdayaan Masyarakat dan Desa Provinsi Sulawesi Tengah
			Dalam Rangka Pembinaan dan Monitoring Pengembangan Kapasitas Lembaga Kemasyarakatan Desa, Lembaga Adat Desa dan Lembaga Lainnya dalam Pencegahan Penurunan Stunting Tahun 2024 di Kabupaten Banggai Kepulauan (Orang)				4	16.880.000,00	(12 Kab, SULAWESI TENGAH)	PENDAPATAN ASLI DAERAH (PAD)			Lembaga Kemasyarakatan Desa/Kelurahan, Lembaga Adat dan sasaran konvergensi stunting serta Pemerintah Desa sasaran Kerawanan Pangan			Dinas Pemberdayaan Masyarakat dan Desa Provinsi Sulawesi Tengah
			Dalam Rangka Sosialisasi Penguatan Kapasitas TP-PKK dalam Pemanfaatan Pekarangan melalui Penyediaan Pangan Keluarga di Desa Powelua Kec.Banawa Tengah Kab.Donggala (Orang)				5	6.850.000,00	(12 Kab, SULAWESI TENGAH)	PENDAPATAN ASLI DAERAH (PAD)			Lembaga Kemasyarakatan Desa/Kelurahan, Lembaga Adat dan sasaran konvergensi stunting serta Pemerintah Desa sasaran Kerawanan Pangan			Dinas Pemberdayaan Masyarakat dan Desa Provinsi Sulawesi Tengah
			Belanja Makanan dan Minuman Forum Grup Diskusi (FGD) dalam Pembinaan dan Monitoring Pengembangan Kapasitas Lembaga Kemasyarakatan Desa, Lembaga Adat Desa dan Lembaga Lainnya dalam Pencegahan Penurunan Stunting di Kab. Tojo Una-una (Orang)				45	2.475.000,00	(12 Kab, SULAWESI TENGAH)	PENDAPATAN ASLI DAERAH (PAD)			Lembaga Kemasyarakatan Desa/Kelurahan, Lembaga Adat dan sasaran konvergensi stunting serta Pemerintah Desa sasaran Kerawanan Pangan			Dinas Pemberdayaan Masyarakat dan Desa Provinsi Sulawesi Tengah
			Honorarium Narasumber Forum Grup Diskusi (FGD) dalam Pembinaan dan Monitoring Pengembangan Kapasitas Lembaga Kemasyarakatan Desa, Lembaga Adat Desa dan Lembaga Lainnya dalam Pencegahan Penurunan Stunting (Orang)				5	4.500.000,00	(12 Kab, SULAWESI TENGAH)	PENDAPATAN ASLI DAERAH (PAD)			Lembaga Kemasyarakatan Desa/Kelurahan, Lembaga Adat dan sasaran konvergensi stunting serta Pemerintah Desa sasaran Kerawanan Pangan			Dinas Pemberdayaan Masyarakat dan Desa Provinsi Sulawesi Tengah

NO	KODE	URUSAN/BIDANG URUSAN/PROGRAM/KEGIATAN/ SUB KEGIATAN	INDIKATOR PROGRAM/KEGIATAN/SUB KEGIATAN	Target Akhir Periode RPJMD	REALISASI CAPAIAN RKPD TAHUN 2022	PRAKIRAAN CAPAIAN TARGET RKPD TAHUN 2023	CAPAIAN KINERJA DAN KERANGKA PENDANAAN					KELOMPOK SASARAN	PRAKIRAAN MAJU RENCANA TAHUN 2025		PERANGKAT DAERAH PENANGGUNG JAWAB	
							TARGET 2024	PAGU INDIKATIF (Rp)	LOKASI	SUMBER DANA	PRIORITAS		TARGET	PAGU INDIKATIF (Rp)		
											NASIONAL					DAERAH
1	2	3	4	5	6	7	8	9	10	11	12	13	14	15	16	17
			<i>Cetak Spanduk Kegiatan Sosialisasi Penguatan Kapasitas TP-PKK dalam Pemanfaatan Pekarangan melalui Penyediaan Pangan Keluarga di Kec.Lengkeka Kab.Poso (Meter)</i>				10	500.000,00	(12 Kab, SULAWESI TENGAH)	PENDAPATAN ASLI DAERAH (PAD)			Lembaga Kemasyarakatan Desa/Kelurahan, Lembaga Adat dan sasaran konvergensi stunting serta Pemerintah Desa sasaran Kerawanan Pangan			Dinas Pemberdayaan Masyarakat dan Desa Provinsi Sulawesi Tengah
			<i>Dalam Rangka Penilaian Kinerja Penurunan Stunting Tahun 2024 di Kabupaten Banggai Kepulauan (Orang)</i>				1	4.420.000,00	(12 Kab, SULAWESI TENGAH)	PENDAPATAN ASLI DAERAH (PAD)			Lembaga Kemasyarakatan Desa/Kelurahan, Lembaga Adat dan sasaran konvergensi stunting serta Pemerintah Desa sasaran Kerawanan Pangan			Dinas Pemberdayaan Masyarakat dan Desa Provinsi Sulawesi Tengah
			<i>Transport Lokal Peserta Forum Grup Diskusi (FGD) dalam Pembinaan dan Monitoring Pengembangan Kapasitas Lembaga Kemasyarakatan Desa, Lembaga Adat Desa dan Lembaga Lainnya dalam Pencegahan Penurunan Stunting di Kab. Donggala (Orang)</i>				35	3.850.000,00	(12 Kab, SULAWESI TENGAH)	PENDAPATAN ASLI DAERAH (PAD)			Lembaga Kemasyarakatan Desa/Kelurahan, Lembaga Adat dan sasaran konvergensi stunting serta Pemerintah Desa sasaran Kerawanan Pangan			Dinas Pemberdayaan Masyarakat dan Desa Provinsi Sulawesi Tengah
			<i>Belanja Media Tanam Hidroponik di Kabupaten Poso (Paket)</i>				2	145.559.750,00	(12 Kab, SULAWESI TENGAH)	PENDAPATAN ASLI DAERAH (PAD)			Lembaga Kemasyarakatan Desa/Kelurahan, Lembaga Adat dan sasaran konvergensi stunting serta Pemerintah Desa sasaran Kerawanan Pangan			Dinas Pemberdayaan Masyarakat dan Desa Provinsi Sulawesi Tengah
			<i>Dalam Rangka Pembinaan dan Monitoring Pengembangan Kapasitas Lembaga Kemasyarakatan Desa, Lembaga Adat Desa dan Lembaga Lainnya dalam Pencegahan Penurunan Stunting Tahun 2024 di Kabupaten Donggala (Orang)</i>				5	6.850.000,00	(12 Kab, SULAWESI TENGAH)	PENDAPATAN ASLI DAERAH (PAD)			Lembaga Kemasyarakatan Desa/Kelurahan, Lembaga Adat dan sasaran konvergensi stunting serta Pemerintah Desa sasaran Kerawanan Pangan			Dinas Pemberdayaan Masyarakat dan Desa Provinsi Sulawesi Tengah
			<i>Dalam Rangka Kegiatan Sosialisasi Penguatan Kapasitas TP-PKK dalam Pemanfaatan Pekarangan melalui Penyediaan Pangan Keluarga di Kec.Lengkeka Kab.Poso (Orang)</i>				5	13.900.000,00	(12 Kab, SULAWESI TENGAH)	PENDAPATAN ASLI DAERAH (PAD)			Lembaga Kemasyarakatan Desa/Kelurahan, Lembaga Adat dan sasaran konvergensi stunting serta Pemerintah Desa sasaran Kerawanan Pangan			Dinas Pemberdayaan Masyarakat dan Desa Provinsi Sulawesi Tengah
			<i>Belanja Makanan dan Minuman Forum Grup Diskusi (FGD) dalam Pembinaan dan Monitoring Pengembangan Kapasitas Lembaga Kemasyarakatan Desa, Lembaga Adat Desa dan Lembaga Lainnya dalam Pencegahan Penurunan Stunting di Kab. Sigi (Orang)</i>				50	2.750.000,00	(12 Kab, SULAWESI TENGAH)	PENDAPATAN ASLI DAERAH (PAD)			Lembaga Kemasyarakatan Desa/Kelurahan, Lembaga Adat dan sasaran konvergensi stunting serta Pemerintah Desa sasaran Kerawanan Pangan			Dinas Pemberdayaan Masyarakat dan Desa Provinsi Sulawesi Tengah

NO	KODE	URUSAN/BIDANG URUSAN/PROGRAM/KEGIATAN/ SUB KEGIATAN	INDIKATOR PROGRAM/KEGIATAN/SUB KEGIATAN	Target Akhir Periode RPJMD	REALISASI CAPAIAN RKPD TAHUN 2022	PRAKIRAAN CAPAIAN TARGET RKPD TAHUN 2023	CAPAIAN KINERJA DAN KERANGKA PENDANAAN					KELOMPOK SASARAN	PRAKIRAAN MAJU RENCANA TAHUN 2025		PERANGKAT DAERAH PENANGGUNG JAWAB	
							TARGET 2024	PAGU INDIKATIF (Rp)	LOKASI	SUMBER DANA	PRIORITAS		TARGET	PAGU INDIKATIF (Rp)		
											NASIONAL					DAERAH
1	2	3	4	5	6	7	8	9	10	11	12	13	14	15	16	17
			Belanja Pengadaan Administrasi Kegiatan di Kabupaten Poso (Lembar)				9.908	3.467.800,00	(12 Kab, SULAWESI TENGAH)	PENDAPATAN ASLI DAERAH (PAD)			Lembaga Kemasyarakatan Desa/Kelurahan, Lembaga Adat dan sasaran konvergensi stunting serta Pemerintah Desa sasaran Kerawanan Pangan			Dinas Pemberdayaan Masyarakat dan Desa Provinsi Sulawesi Tengah
			Honorarium Narasumber Kegiatan Sosialisasi Penguatan Kapasitas TP-PKK dalam Pemanfaatan Pekarangan melalui Penyediaan Pangan Keluarga di Kec.Lengkeka Kab.Poso (Orang)				2	1.800.000,00	(12 Kab, SULAWESI TENGAH)	PENDAPATAN ASLI DAERAH (PAD)			Lembaga Kemasyarakatan Desa/Kelurahan, Lembaga Adat dan sasaran konvergensi stunting serta Pemerintah Desa sasaran Kerawanan Pangan			Dinas Pemberdayaan Masyarakat dan Desa Provinsi Sulawesi Tengah
			Dalam Rangka Pembinaan dan Monitoring Pengembangan Kapasitas Lembaga Kemasyarakatan Desa, Lembaga Adat Desa dan Lembaga Lainnya dalam Pencegahan Penurunan Stunting Tahun 2024 di Kabupaten Sigi (Orang)				5	6.300.000,00	(12 Kab, SULAWESI TENGAH)	PENDAPATAN ASLI DAERAH (PAD)			Lembaga Kemasyarakatan Desa/Kelurahan, Lembaga Adat dan sasaran konvergensi stunting serta Pemerintah Desa sasaran Kerawanan Pangan			Dinas Pemberdayaan Masyarakat dan Desa Provinsi Sulawesi Tengah
			Transport Lokal Peserta Forum Grup Diskusi (FGD) dalam Pembinaan dan Monitoring Pengembangan Kapasitas Lembaga Kemasyarakatan Desa, Lembaga Adat Desa dan Lembaga Lainnya dalam Pencegahan Penurunan Stunting di Kab. Tojo Una-una (Orang)				35	3.850.000,00	(12 Kab, SULAWESI TENGAH)	PENDAPATAN ASLI DAERAH (PAD)			Lembaga Kemasyarakatan Desa/Kelurahan, Lembaga Adat dan sasaran konvergensi stunting serta Pemerintah Desa sasaran Kerawanan Pangan			Dinas Pemberdayaan Masyarakat dan Desa Provinsi Sulawesi Tengah
			Belanja Makanan dan Minuman Forum Grup Diskusi (FGD) dalam Pembinaan dan Monitoring Pengembangan Kapasitas Lembaga Kemasyarakatan Desa, Lembaga Adat Desa dan Lembaga Lainnya dalam Pencegahan Penurunan Stunting di Kab. Morowali (Orang)				45	2.475.000,00	(12 Kab, SULAWESI TENGAH)	PENDAPATAN ASLI DAERAH (PAD)			Lembaga Kemasyarakatan Desa/Kelurahan, Lembaga Adat dan sasaran konvergensi stunting serta Pemerintah Desa sasaran Kerawanan Pangan			Dinas Pemberdayaan Masyarakat dan Desa Provinsi Sulawesi Tengah
			Dalam Rangka Penilaian Kinerja Penurunan Stunting Tahun 2024 di Kabupaten Donggala (Orang)				1	1.370.000,00	(12 Kab, SULAWESI TENGAH)	PENDAPATAN ASLI DAERAH (PAD)			Lembaga Kemasyarakatan Desa/Kelurahan, Lembaga Adat dan sasaran konvergensi stunting serta Pemerintah Desa sasaran Kerawanan Pangan			Dinas Pemberdayaan Masyarakat dan Desa Provinsi Sulawesi Tengah

NO	KODE	URUSAN/BIDANG URUSAN/PROGRAM/KEGIATAN/ SUB KEGIATAN	INDIKATOR PROGRAM/KEGIATAN/SUB KEGIATAN	Target Akhir Periode RPJMD	REALISASI CAPAIAN RKPD TAHUN 2022	PRAKIRAAN CAPAIAN TARGET RKPD TAHUN 2023	CAPAIAN KINERJA DAN KERANGKA PENDANAAN					KELOMPOK SASARAN	PRAKIRAAN MAJU RENCANA TAHUN 2025		PERANGKAT DAERAH PENANGGUNG JAWAB	
							TARGET 2024	PAGU INDIKATIF (Rp)	LOKASI	SUMBER DANA	PRIORITAS		TARGET	PAGU INDIKATIF (Rp)		
											NASIONAL					DAERAH
1	2	3	4	5	6	7	8	9	10	11	12	13	14	15	16	17
			<p>Dalam Rangka Pembinaan dan Monitoring Pengembangan Kapasitas Lembaga Kemasyarakatan Desa, Lembaga Adat Desa dan Lembaga Lainnya dalam Pencegahan Penurunan Stunting Tahun 2024 di Kabupaten Tojo Una-una (Orang)</p> <p>Belanja Tagihan Internet (Bulan)</p>				5	14.650.000,00	(12 Kab, SULAWESI TENGAH)	PENDAPATAN ASLI DAERAH (PAD)			Lembaga Kemasyarakatan Desa/Kelurahan, Lembaga Adat dan sasaran konvergensi stunting serta Pemerintah Desa sasaran Kerawanan Pangan			Dinas Pemberdayaan Masyarakat dan Desa Provinsi Sulawesi Tengah
			<p>Transport Lokal Peserta Forum Grup Diskusi (FGD) dalam Pembinaan dan Monitoring Pengembangan Kapasitas Lembaga Kemasyarakatan Desa, Lembaga Adat Desa dan Lembaga Lainnya dalam Pencegahan Penurunan Stunting di Kab. Morowali (Orang)</p>				12	6.240.000,00	(12 Kab, SULAWESI TENGAH)	PENDAPATAN ASLI DAERAH (PAD)			Lembaga Kemasyarakatan Desa/Kelurahan, Lembaga Adat dan sasaran konvergensi stunting serta Pemerintah Desa sasaran Kerawanan Pangan			Dinas Pemberdayaan Masyarakat dan Desa Provinsi Sulawesi Tengah
			<p>Transport Lokal Peserta Forum Grup Diskusi (FGD) dalam Pembinaan dan Monitoring Pengembangan Kapasitas Lembaga Kemasyarakatan Desa, Lembaga Adat Desa dan Lembaga Lainnya dalam Pencegahan Penurunan Stunting di Kab. Morowali (Orang)</p>				35	3.850.000,00	(12 Kab, SULAWESI TENGAH)	PENDAPATAN ASLI DAERAH (PAD)			Lembaga Kemasyarakatan Desa/Kelurahan, Lembaga Adat dan sasaran konvergensi stunting serta Pemerintah Desa sasaran Kerawanan Pangan			Dinas Pemberdayaan Masyarakat dan Desa Provinsi Sulawesi Tengah
			<p>Transport Lokal Peserta Forum Grup Diskusi (FGD) dalam Pembinaan dan Monitoring Pengembangan Kapasitas Lembaga Kemasyarakatan Desa, Lembaga Adat Desa dan Lembaga Lainnya dalam Pencegahan Penurunan Stunting di Kab. Sigi (Orang)</p>				35	3.850.000,00	(12 Kab, SULAWESI TENGAH)	PENDAPATAN ASLI DAERAH (PAD)			Lembaga Kemasyarakatan Desa/Kelurahan, Lembaga Adat dan sasaran konvergensi stunting serta Pemerintah Desa sasaran Kerawanan Pangan			Dinas Pemberdayaan Masyarakat dan Desa Provinsi Sulawesi Tengah
			<p>Belanja Makanan dan Minuman Kegiatan Sosialisasi Penguatan Kapasitas TP-PKK dalam Pemanfaatan Pekarangan melalui Penyediaan Pangan Keluarga di Desa Powelua Kec.Banawa Tengah Kab.Donggala (Orang)</p>				35	1.925.000,00	(12 Kab, SULAWESI TENGAH)	PENDAPATAN ASLI DAERAH (PAD)			Lembaga Kemasyarakatan Desa/Kelurahan, Lembaga Adat dan sasaran konvergensi stunting serta Pemerintah Desa sasaran Kerawanan Pangan			Dinas Pemberdayaan Masyarakat dan Desa Provinsi Sulawesi Tengah
			<p>Honorarium Narasumber Kegiatan Sosialisasi Penguatan Kapasitas TP-PKK dalam Pemanfaatan Pekarangan melalui Penyediaan Pangan Keluarga di Desa Powelua Kec.Banawa Tengah Kab.Donggala (Orang)</p>				1	900.000,00	(12 Kab, SULAWESI TENGAH)	PENDAPATAN ASLI DAERAH (PAD)			Lembaga Kemasyarakatan Desa/Kelurahan, Lembaga Adat dan sasaran konvergensi stunting serta Pemerintah Desa sasaran Kerawanan Pangan			Dinas Pemberdayaan Masyarakat dan Desa Provinsi Sulawesi Tengah
			<p>Cetak Spanduk Kegiatan Sosialisasi Penguatan Kapasitas TP-PKK dalam Pemanfaatan Pekarangan melalui Penyediaan Pangan Keluarga di Desa Powelua Kec.Banawa Tengah Kab.Donggala (Meter)</p>				5	250.000,00	(12 Kab, SULAWESI TENGAH)	PENDAPATAN ASLI DAERAH (PAD)			Lembaga Kemasyarakatan Desa/Kelurahan, Lembaga Adat dan sasaran konvergensi stunting serta Pemerintah Desa sasaran Kerawanan Pangan			Dinas Pemberdayaan Masyarakat dan Desa Provinsi Sulawesi Tengah

NO	KODE	URUSAN/BIDANG URUSAN/PROGRAM/KEGIATAN/ SUB KEGIATAN	INDIKATOR PROGRAM/KEGIATAN/SUB KEGIATAN	Target Akhir Periode RPJMD	REALISASI CAPAIAN RKPD TAHUN 2022	PRAKIRAAN CAPAIAN TARGET RKPD TAHUN 2023	CAPAIAN KINERJA DAN KERANGKA PENDANAAN					KELOMPOK SASARAN	PRAKIRAAN MAJU RENCANA TAHUN 2025		PERANGKAT DAERAH PENANGGUNG JAWAB	
							TARGET 2024	PAGU INDIKATIF (Rp)	LOKASI	SUMBER DANA	PRIORITAS		TARGET	PAGU INDIKATIF (Rp)		
											NASIONAL					DAERAH
1	2	3	4	5	6	7	8	9	10	11	12	13	14	15	16	17
			Dalam Rangka Penilaian Kinerja Penurunan Stunting Tahun 2024 di Kabupaten Buol (Orang)				1	3.950.000,00	(12 Kab, SULAWESI TENGAH)	PENDAPATAN ASLI DAERAH (PAD)			Lembaga Kemasyarakatan Desa/Kelurahan, Lembaga Adat dan sasaran konvergensi stunting serta Pemerintah Desa sasaran Kerawanan Pangan			Dinas Pemberdayaan Masyarakat dan Desa Provinsi Sulawesi Tengah
			Belanja Makanan dan Minuman Forum Grup Diskusi (FGD) dalam Pembinaan dan Monitoring Pengembangan Kapasitas Lembaga Kemasyarakatan Desa, Lembaga Adat Desa dan Lembaga Lainnya dalam Pencegahan Penurunan Stunting di Kab. Banggai Kepulauan (Orang)				45	2.475.000,00	(12 Kab, SULAWESI TENGAH)	PENDAPATAN ASLI DAERAH (PAD)			Lembaga Kemasyarakatan Desa/Kelurahan, Lembaga Adat dan sasaran konvergensi stunting			Dinas Pemberdayaan Masyarakat dan Desa Provinsi Sulawesi Tengah
			Dalam Rangka Pembinaan dan Monitoring Pengembangan Kapasitas Lembaga Kemasyarakatan Desa, Lembaga Adat Desa dan Lembaga Lainnya dalam Pencegahan Penurunan Stunting Tahun 2024 di Kabupaten Morowali (Orang)				5	18.750.000,00	(12 Kab, SULAWESI TENGAH)	PENDAPATAN ASLI DAERAH (PAD)			Lembaga Kemasyarakatan Desa/Kelurahan, Lembaga Adat dan sasaran konvergensi stunting serta Pemerintah Desa sasaran Kerawanan Pangan			Dinas Pemberdayaan Masyarakat dan Desa Provinsi Sulawesi Tengah
			Belanja Penggandaan Administrasi Kegiatan di Kabupaten Donggala (Lembar)				9.909	3.468.150,00	(12 Kab, SULAWESI TENGAH)	PENDAPATAN ASLI DAERAH (PAD)			Lembaga Kemasyarakatan Desa/Kelurahan, Lembaga Adat dan sasaran konvergensi stunting serta Pemerintah Desa sasaran Kerawanan Pangan			Dinas Pemberdayaan Masyarakat dan Desa Provinsi Sulawesi Tengah
			Transport Lokal Peserta Kegiatan Sosialisasi Penguatan Kapasitas TP-PKK dalam Pemanfaatan Pekarangan melalui Penyediaan Pangan Keluarga di Desa Powelua Kec.Banawa Tengah Kab.Donggala (Orang)				25	2.750.000,00	(12 Kab, SULAWESI TENGAH)	PENDAPATAN ASLI DAERAH (PAD)			Lembaga Kemasyarakatan Desa/Kelurahan, Lembaga Adat dan sasaran konvergensi stunting serta Pemerintah Desa sasaran Kerawanan Pangan			Dinas Pemberdayaan Masyarakat dan Desa Provinsi Sulawesi Tengah
			Dalam Rangka Penilaian Kinerja Penurunan Stunting Tahun 2024 di Kabupaten Morowali (Orang)				1	3.950.000,00	(12 Kab, SULAWESI TENGAH)	PENDAPATAN ASLI DAERAH (PAD)			Lembaga Kemasyarakatan Desa/Kelurahan, Lembaga Adat dan sasaran konvergensi stunting serta Pemerintah Desa sasaran Kerawanan Pangan			Dinas Pemberdayaan Masyarakat dan Desa Provinsi Sulawesi Tengah
			Belanja Makanan dan Minuman Kegiatan Sosialisasi Penguatan Kapasitas TP-PKK dalam Pemanfaatan Pekarangan melalui Penyediaan Pangan Keluarga di Desa Powelua Kec.Banawa Tengah Kab.Poso (Orang)				70	3.850.000,00	(12 Kab, SULAWESI TENGAH)	PENDAPATAN ASLI DAERAH (PAD)			Lembaga Kemasyarakatan Desa/Kelurahan, Lembaga Adat dan sasaran konvergensi stunting serta Pemerintah Desa sasaran Kerawanan Pangan			Dinas Pemberdayaan Masyarakat dan Desa Provinsi Sulawesi Tengah

NO	KODE	URUSAN/BIDANG URUSAN/PROGRAM/KEGIATAN/ SUB KEGIATAN	INDIKATOR PROGRAM/KEGIATAN/SUB KEGIATAN	Target Akhir Periode RPJMD	REALISASI CAPAIAN RKPD TAHUN 2022	PRAKIRAAN CAPAIAN TARGET RKPD TAHUN 2023	CAPAIAN KINERJA DAN KERANGKA PENDANAAN						KELOMPOK SASARAN	PRAKIRAAN MAJU RENCANA TAHUN 2025		PERANGKAT DAERAH PENANGGUNG JAWAB
							TARGET 2024	PAGU INDIKATIF (Rp)	LOKASI	SUMBER DANA	PRIORITAS			TARGET	PAGU INDIKATIF (Rp)	
											NASIONAL	DAERAH				
1	2	3	4	5	6	7	8	9	10	11	12	13	14	15	16	17
			<p>Belanja Makanan dan Minuman Forum Grup Diskusi (FGD) dalam Pembinaan dan Monitoring Pengembangan Kapasitas Lembaga Kemasyarakatan Desa, Lembaga Adat Desa dan Lembaga Lainnya dalam Pencegahan Penurunan Stunting di Kab. Donggala (Orang)</p> <p>Dalam Rangka Penilaian Kinerja Penurunan Stunting Tahun 2024 di Kabupaten Toli-toli (Orang)</p>				50	2.750.000,00	(12 Kab, SULAWESI TENGAH)	PENDAPATAN ASLI DAERAH (PAD)			Lembaga Kemasyarakatan Desa/Kelurahan, Lembaga Adat dan sasaran konvergensi stunting			Dinas Pemberdayaan Masyarakat dan Desa Provinsi Sulawesi Tengah
			<p>Belanja Penggandaan SPJ dan Administrasi Kegiatan FGD (Lembar)</p> <p>Dalam Rangka Penilaian Kinerja Penurunan Stunting Tahun 2024 di Kabupaten Tojo Una-una (Orang)</p>				1	3.080.000,00	(12 Kab, SULAWESI TENGAH)	PENDAPATAN ASLI DAERAH (PAD)			Lembaga Kemasyarakatan Desa/Kelurahan, Lembaga Adat dan sasaran konvergensi stunting serta Pemerintah Desa sasaran Kerawanan Pangan			Dinas Pemberdayaan Masyarakat dan Desa Provinsi Sulawesi Tengah
							13.000	4.550.000,00	(12 Kab, SULAWESI TENGAH)	PENDAPATAN ASLI DAERAH (PAD)			Lembaga Kemasyarakatan Desa/Kelurahan, Lembaga Adat dan sasaran konvergensi stunting			Dinas Pemberdayaan Masyarakat dan Desa Provinsi Sulawesi Tengah
							1	3.080.000,00	(12 Kab, SULAWESI TENGAH)	PENDAPATAN ASLI DAERAH (PAD)			Lembaga Kemasyarakatan Desa/Kelurahan, Lembaga Adat dan sasaran konvergensi stunting serta Pemerintah Desa sasaran Kerawanan Pangan			Dinas Pemberdayaan Masyarakat dan Desa Provinsi Sulawesi Tengah
	2.13.05.1.01.0004	Fasilitasi Penyediaan Sarana dan Prasarana Kelembagaan Lembaga KeMasyarakatan Desa/Kelurahan (RT, RW, PKK, Posyandu, LPM, dan Karang Taruna), Lembaga Adat Desa/Kelurahan dan Masyarakat Hukum Adat						4.010.000.000,00							52.040.817.550,00	
			Jumlah Sarana dan Prasarana Kelembagaan Lembaga Kemasyarakatan Desa/Kelurahan (RT, RW, PKK, Posyandu, LPM, dan Karang Taruna), Lembaga Adat Desa/Kelurahan dan Masyarakat Hukum Adat (Unit)		48	40	40		(12 Kabupaten, SULAWESI TENGAH)					40		Dinas Pemberdayaan Masyarakat dan Desa Provinsi Sulawesi Tengah
			Administrasi Pemerintahan Desa (Unit)				1	50.000.000,00	(Jl. Sungai Wera, Kelurahan Ujuna, Palu Barat, Kota Palu, KOTA PALU)	PENDAPATAN ASLI DAERAH (PAD)			Lembaga Kemasyarakatan Desa/Kelurahan dan Lembaga Adat			Dinas Pemberdayaan Masyarakat dan Desa Provinsi Sulawesi Tengah
			Peningkatan Kerja Sama Desa (Paket)				1	100.000.000,00	(Desa Gimpu, Kecamatan Kulawi, KAB. SIGI)	PENDAPATAN ASLI DAERAH (PAD)			Lembaga Kemasyarakatan Desa/Kelurahan dan Lembaga Adat			Dinas Pemberdayaan Masyarakat dan Desa Provinsi Sulawesi Tengah
			Pemberdayaan Lembaga Kemasyarakatan, Lembaga Adat dan Masyarakat Hukum Adat (Paket)				1	100.000.000,00	(Desa towera, kec. Siniu, kabupaten Parigi moutong, KAB. PARIGI MOUTONG)	PENDAPATAN ASLI DAERAH (PAD)			Lembaga Kemasyarakatan Desa/Kelurahan dan Lembaga Adat			Dinas Pemberdayaan Masyarakat dan Desa Provinsi Sulawesi Tengah

NO	KODE	URUSAN/BIDANG URUSAN/PROGRAM/KEGIATAN/ SUB KEGIATAN	INDIKATOR PROGRAM/KEGIATAN/SUB KEGIATAN	Target Akhir Periode RPJMD	REALISASI CAPAIAN RKPD TAHUN 2022	PRAKIRAAN CAPAIAN TARGET RKPD TAHUN 2023	CAPAIAN KINERJA DAN KERANGKA PENDANAAN					KELOMPOK SASARAN	PRAKIRAAN MAJU RENCANA TAHUN 2025		PERANGKAT DAERAH PENANGGUNG JAWAB	
							TARGET 2024	PAGU INDIKATIF (Rp)	LOKASI	SUMBER DANA	PRIORITAS		TARGET	PAGU INDIKATIF (Rp)		
											NASIONAL					DAERAH
1	2	3	4	5	6	7	8	9	10	11	12	13	14	15	16	17
			Penataan Desa (Paket)				1	60.000.000,00	(DESA RUSA KENCANA KECAMATAN TOILI, KAB. BANGGAI)	PENDAPATAN ASLI DAERAH (PAD)			Lembaga Kemasyarakatan Desa/Kelurahan dan Lembaga Adat			Dinas Pemberdayaan Masyarakat dan Desa Provinsi Sulawesi Tengah
			Administrasi Pemerintahan Desa (Paket)				1	70.000.000,00	(RT. 07/RW. 01, Palupi, Tatanga, Kota Palu, KOTA PALU)	PENDAPATAN ASLI DAERAH (PAD)			Lembaga Kemasyarakatan Desa/Kelurahan dan Lembaga Adat			Dinas Pemberdayaan Masyarakat dan Desa Provinsi Sulawesi Tengah
			Administrasi Pemerintahan Desa (Paket)				1	70.000.000,00	(Kelurahan Tatura Utara, Palu Selatan, Kota Palu, KOTA PALU)	PENDAPATAN ASLI DAERAH (PAD)			Lembaga Kemasyarakatan Desa/Kelurahan dan Lembaga Adat			Dinas Pemberdayaan Masyarakat dan Desa Provinsi Sulawesi Tengah
			PEMBANGUNAN GEDUNG MADRASAH/SERBAGUNA DESA BONDYONG KEC SIDOAN (Paket)				1	150.000.000,00	(12 Kabupaten, SULAWESI TENGAH)	PENDAPATAN ASLI DAERAH (PAD)			Lembaga Kemasyarakatan Desa/Kelurahan dan Lembaga Adat			Dinas Pemberdayaan Masyarakat dan Desa Provinsi Sulawesi Tengah
			Administrasi Pemerintahan Desa (Paket)				1	50.000.000,00	(Jl. Sukun, Kelurahan Boyaoge, Kecamatan Tatanga, Kota Palu, KOTA PALU)	PENDAPATAN ASLI DAERAH (PAD)			Lembaga Kemasyarakatan Desa/Kelurahan dan Lembaga Adat			Dinas Pemberdayaan Masyarakat dan Desa Provinsi Sulawesi Tengah
			Administrasi Pemerintahan Desa (Paket)				1	70.000.000,00	(RT. 01/RW.01 Kelurahan Baru, Kecamatan Palu Barat, Kota Palu, KOTA PALU)	PENDAPATAN ASLI DAERAH (PAD)			Lembaga Kemasyarakatan Desa/Kelurahan dan Lembaga Adat			Dinas Pemberdayaan Masyarakat dan Desa Provinsi Sulawesi Tengah
			Administrasi Pemerintahan Desa (Unit)				29	175.000.000,00	(Jl. Beringin, Boyaoge, Tatanga, Kota Palu, KOTA PALU)	PENDAPATAN ASLI DAERAH (PAD)			Lembaga Kemasyarakatan Desa/Kelurahan dan Lembaga Adat			Dinas Pemberdayaan Masyarakat dan Desa Provinsi Sulawesi Tengah
			Pemberdayaan Lembaga Kemasyarakatan, Lembaga Adat dan Masyarakat Hukum Adat (Paket)				1	100.000.000,00	(Kabupaten Parigi Moutong, KAB. PARIGI MOUTONG)	PENDAPATAN ASLI DAERAH (PAD)			Lembaga Kemasyarakatan Desa/Kelurahan dan Lembaga Adat			Dinas Pemberdayaan Masyarakat dan Desa Provinsi Sulawesi Tengah
			Pemberdayaan Lembaga Kemasyarakatan, Lembaga Adat dan Masyarakat Hukum Adat (Paket)				1	60.000.000,00	(Desa Ongulara Dusun IV Kecamatan Banawa Selatan, KAB. DONGGALA)	PENDAPATAN ASLI DAERAH (PAD)			Lembaga Kemasyarakatan Desa/Kelurahan dan Lembaga Adat			Dinas Pemberdayaan Masyarakat dan Desa Provinsi Sulawesi Tengah
			Administrasi Pemerintahan Desa (Paket)				1	50.000.000,00	(Kelurahan Kamonji, Kecamatan Palu Barat, Kota Palu, KOTA PALU)	PENDAPATAN ASLI DAERAH (PAD)			Lembaga Kemasyarakatan Desa/Kelurahan dan Lembaga Adat			Dinas Pemberdayaan Masyarakat dan Desa Provinsi Sulawesi Tengah
			Bantuan Tenda 10 Petak Kel. Uemalingku, Kec. Ratolindo, Kab. Tojo Una-una (Paket)				1	40.000.000,00	(12 Kabupaten, SULAWESI TENGAH)	PENDAPATAN ASLI DAERAH (PAD)			Lembaga Kemasyarakatan Desa/Kelurahan dan Lembaga Adat			Dinas Pemberdayaan Masyarakat dan Desa Provinsi Sulawesi Tengah
			Pemberdayaan Lembaga Kemasyarakatan, Lembaga Adat dan Masyarakat Hukum Adat (Paket)				1	10.000.000,00	(Desa ambesia selatan, Kecamatan Tomini, KAB. PARIGI MOUTONG)	PENDAPATAN ASLI DAERAH (PAD)			Lembaga Kemasyarakatan Desa/Kelurahan dan Lembaga Adat			Dinas Pemberdayaan Masyarakat dan Desa Provinsi Sulawesi Tengah
			Pemberdayaan Lembaga Kemasyarakatan, Lembaga Adat dan Masyarakat Hukum Adat (Kegiatan)				1	100.000.000,00	(Sulawesi Tengah, SULAWESI TENGAH)	PENDAPATAN ASLI DAERAH (PAD)			Lembaga Kemasyarakatan Desa/Kelurahan dan Lembaga Adat			Dinas Pemberdayaan Masyarakat dan Desa Provinsi Sulawesi Tengah
			Penataan Desa (Paket)				1	60.000.000,00	(DESA RUSA KENCANA KECAMATAN TOILI, KAB. BANGGAI)	PENDAPATAN ASLI DAERAH (PAD)			Lembaga Kemasyarakatan Desa/Kelurahan dan Lembaga Adat			Dinas Pemberdayaan Masyarakat dan Desa Provinsi Sulawesi Tengah
			Administrasi Pemerintahan Desa (Paket)				1	70.000.000,00	(RT. 04/RW.05 Kelurahan Donggala Kodi, Ulujadi, Kota Palu, KOTA PALU)	PENDAPATAN ASLI DAERAH (PAD)			Lembaga Kemasyarakatan Desa/Kelurahan dan Lembaga Adat			Dinas Pemberdayaan Masyarakat dan Desa Provinsi Sulawesi Tengah

NO	KODE	URUSAN/BIDANG URUSAN/PROGRAM/KEGIATAN/ SUB KEGIATAN	INDIKATOR PROGRAM/KEGIATAN/SUB KEGIATAN	Target Akhir Periode RPJMD	REALISASI CAPAIAN RKPD TAHUN 2022	PRAKIRAAN CAPAIAN TARGET RKPD TAHUN 2023	CAPAIAN KINERJA DAN KERANGKA PENDANAAN					KELOMPOK SASARAN	PRAKIRAAN MAJU RENCANA TAHUN 2025		PERANGKAT DAERAH PENANGGUNG JAWAB	
							TARGET 2024	PAGU INDIKATIF (Rp)	LOKASI	SUMBER DANA	PRIORITAS		TARGET	PAGU INDIKATIF (Rp)		
											NASIONAL					DAERAH
1	2	3	4	5	6	7	8	9	10	11	12	13	14	15	16	17
			Belanja ATK Fasilitas Penyediaan Sarana dan Prasarana Kelembagaan Lembaga Kemasyarakatan Desa/Kelurahan (Kegiatan)				1	3.697.000,00	(12 Kab, SULAWESI TENGAH)	PENDAPATAN ASLI DAERAH (PAD)			Lembaga Kemasyarakatan Desa/Kelurahan dan Lembaga Adat			Dinas Pemberdayaan Masyarakat dan Desa Provinsi Sulawesi Tengah
			Penataan Desa (Paket)				1	75.000.000,00	(DESA TIMBONG KECAMATAN BANGGAI TENGAH, KAB. BANGGAI LAUT)	PENDAPATAN ASLI DAERAH (PAD)			Lembaga Kemasyarakatan Desa/Kelurahan dan Lembaga Adat			Dinas Pemberdayaan Masyarakat dan Desa Provinsi Sulawesi Tengah
			Administrasi Pemerintahan Desa (Paket)				1	70.000.000,00	(Jl. Durian, Kelurahan Kamonji, Kecamatan Palu Barat, Kota Palu, KOTA PALU)	PENDAPATAN ASLI DAERAH (PAD)			Lembaga Kemasyarakatan Desa/Kelurahan dan Lembaga Adat			Dinas Pemberdayaan Masyarakat dan Desa Provinsi Sulawesi Tengah
			Administrasi Pemerintahan Desa (Unit)				1	50.000.000,00	(Kelurahan Poboya, Mantikulore, Kota Palu, KOTA PALU)	PENDAPATAN ASLI DAERAH (PAD)			Lembaga Kemasyarakatan Desa/Kelurahan dan Lembaga Adat			Dinas Pemberdayaan Masyarakat dan Desa Provinsi Sulawesi Tengah
			Pemberdayaan Lembaga Kemasyarakatan, Lembaga Adat dan Masyarakat Hukum Adat (Paket)				1	100.000.000,00	(kabupaten parigi, Kabupten buol, Kabupaten toli-toli, Kabupaten morowali, Kabupaten morowali utara, SULAWESI TENGAH)	PENDAPATAN ASLI DAERAH (PAD)			Lembaga Kemasyarakatan Desa/Kelurahan dan Lembaga Adat			Dinas Pemberdayaan Masyarakat dan Desa Provinsi Sulawesi Tengah
			Pemberdayaan Lembaga Kemasyarakatan, Lembaga Adat dan Masyarakat Hukum Adat (Paket)				1	60.000.000,00	(Desa Balumpewa Kecamatan Dolo Barat, KAB. SIGI)	PENDAPATAN ASLI DAERAH (PAD)			Lembaga Kemasyarakatan Desa/Kelurahan dan Lembaga Adat			Dinas Pemberdayaan Masyarakat dan Desa Provinsi Sulawesi Tengah
			Administrasi Pemerintahan Desa (Paket)				1	70.000.000,00	(Jl. Kedondong, Donggala Kоди, Ulujadi, Kota Palu, KOTA PALU)	PENDAPATAN ASLI DAERAH (PAD)			Lembaga Kemasyarakatan Desa/Kelurahan dan Lembaga Adat			Dinas Pemberdayaan Masyarakat dan Desa Provinsi Sulawesi Tengah
			Administrasi Pemerintahan Desa (Unit)				21	125.000.000,00	(Jl. Kenari, Boyaoge, Tatanga, Kota Palu, KOTA PALU)	PENDAPATAN ASLI DAERAH (PAD)			Lembaga Kemasyarakatan Desa/Kelurahan dan Lembaga Adat			Dinas Pemberdayaan Masyarakat dan Desa Provinsi Sulawesi Tengah
			Pemberdayaan Lembaga Kemasyarakatan, Lembaga Adat dan Masyarakat Hukum Adat (Paket)				1	100.000.000,00	(Sulawesi Tengah, SULAWESI TENGAH)	PENDAPATAN ASLI DAERAH (PAD)			Lembaga Kemasyarakatan Desa/Kelurahan dan Lembaga Adat			Dinas Pemberdayaan Masyarakat dan Desa Provinsi Sulawesi Tengah
			Administrasi Pemerintahan Desa (Paket)				1	50.000.000,00	(Jl. Delima, Kelurahan Boyaoge, Kecamatan Tatanga, Kota Palu, KOTA PALU)	PENDAPATAN ASLI DAERAH (PAD)			Lembaga Kemasyarakatan Desa/Kelurahan dan Lembaga Adat			Dinas Pemberdayaan Masyarakat dan Desa Provinsi Sulawesi Tengah
			Pemberdayaan Lembaga Kemasyarakatan, Lembaga Adat dan Masyarakat Hukum Adat (Paket)				1	75.000.000,00	(KELURAHAN PANASAKAN KEC, BAOLAN KAB, TOLI TOLI, KAB. TOLI TOLI)	PENDAPATAN ASLI DAERAH (PAD)			Lembaga Kemasyarakatan Desa/Kelurahan dan Lembaga Adat			Dinas Pemberdayaan Masyarakat dan Desa Provinsi Sulawesi Tengah
			Administrasi Pemerintahan Desa (Paket)				1	70.000.000,00	(Kelurahan Baru, Palu Barat, Kota Palu, KOTA PALU)	PENDAPATAN ASLI DAERAH (PAD)			Lembaga Kemasyarakatan Desa/Kelurahan dan Lembaga Adat			Dinas Pemberdayaan Masyarakat dan Desa Provinsi Sulawesi Tengah
			Penataan Desa (Paket)				1	50.000.000,00	(DESA MEKAR JAYA KECAMATAN TOILI BARAT, KAB. BANGGAI)	PENDAPATAN ASLI DAERAH (PAD)			Lembaga Kemasyarakatan Desa/Kelurahan dan Lembaga Adat			Dinas Pemberdayaan Masyarakat dan Desa Provinsi Sulawesi Tengah
			Administrasi Pemerintahan Desa (Paket)				1	70.000.000,00	(Kelurahan Mamboro, Kecamatan Palu Utara, Kota Palu, KOTA PALU)	PENDAPATAN ASLI DAERAH (PAD)			Lembaga Kemasyarakatan Desa/Kelurahan dan Lembaga Adat			Dinas Pemberdayaan Masyarakat dan Desa Provinsi Sulawesi Tengah

NO	KODE	URUSAN/BIDANG URUSAN/PROGRAM/KEGIATAN/ SUB KEGIATAN	INDIKATOR PROGRAM/KEGIATAN/SUB KEGIATAN	Target Akhir Periode RPJMD	REALISASI CAPAIAN RKPD TAHUN 2022	PRAKIRAAN CAPAIAN TARGET RKPD TAHUN 2023	CAPAIAN KINERJA DAN KERANGKA PENDANAAN					KELOMPOK SASARAN	PRAKIRAAN MAJU RENCANA TAHUN 2025		PERANGKAT DAERAH PENANGGUNG JAWAB	
							TARGET 2024	PAGU INDIKATIF (Rp)	LOKASI	SUMBER DANA	PRIORITAS		TARGET	PAGU INDIKATIF (Rp)		
											NASIONAL					DAERAH
1	2	3	4	5	6	7	8	9	10	11	12	13	14	15	16	17
			Penataan Desa (Paket)				1	70.000.000,00	(DESA TOLOKIBIT KECAMATAN BANGGAI SELATAN, KAB. BANGGAI LAUT)	PENDAPATAN ASLI DAERAH (PAD)			Lembaga Kemasyarakatan Desa/Kelurahan dan Lembaga Adat			Dinas Pemberdayaan Masyarakat dan Desa Provinsi Sulawesi Tengah
			Administrasi Pemerintahan Desa (Unit)				2	100.000.000,00	(Kelurahan Mamboro Barat, Kecamatan Palu Utara, Kota Palu, KOTA PALU)	PENDAPATAN ASLI DAERAH (PAD)			Lembaga Kemasyarakatan Desa/Kelurahan dan Lembaga Adat			Dinas Pemberdayaan Masyarakat dan Desa Provinsi Sulawesi Tengah
			Pemberdayaan Lembaga Kemasyarakatan, Lembaga Adat dan Masyarakat Hukum Adat (Paket)				1	100.000.000,00	(Desa taopa, kec. Taopa, kabupaten Parigi moutong, KAB. PARIGI MOUTONG)	PENDAPATAN ASLI DAERAH (PAD)			Lembaga Kemasyarakatan Desa/Kelurahan dan Lembaga Adat			Dinas Pemberdayaan Masyarakat dan Desa Provinsi Sulawesi Tengah
			Administrasi Pemerintahan Desa (Unit)				1	50.000.000,00	(Jl. Munif Rahman I, Kabonena, Ulujadi, Kota Palu, KOTA PALU)	PENDAPATAN ASLI DAERAH (PAD)			Lembaga Kemasyarakatan Desa/Kelurahan dan Lembaga Adat			Dinas Pemberdayaan Masyarakat dan Desa Provinsi Sulawesi Tengah
			Pemberdayaan Lembaga Kemasyarakatan, Lembaga Adat dan Masyarakat Hukum Adat (Paket)				1	150.000.000,00	(Jl. wolter monginsidi No. 48, Kelurahan Maesa, KAB. PARIGI MOUTONG)	PENDAPATAN ASLI DAERAH (PAD)			Lembaga Kemasyarakatan Desa/Kelurahan dan Lembaga Adat			Dinas Pemberdayaan Masyarakat dan Desa Provinsi Sulawesi Tengah
			Administrasi Pemerintahan Desa (Paket)				1	70.000.000,00	(Kompleks Perumnas Silae, Kota Palu, Ulujadi, Silae, KOTA PALU)	PENDAPATAN ASLI DAERAH (PAD)			Lembaga Kemasyarakatan Desa/Kelurahan dan Lembaga Adat			Dinas Pemberdayaan Masyarakat dan Desa Provinsi Sulawesi Tengah
			Administrasi Pemerintahan Desa (Paket)				1	70.000.000,00	(Kelurahan Baru, Palu Barat, Kota Palu, KOTA PALU)	PENDAPATAN ASLI DAERAH (PAD)			Lembaga Kemasyarakatan Desa/Kelurahan dan Lembaga Adat			Dinas Pemberdayaan Masyarakat dan Desa Provinsi Sulawesi Tengah
			Belanja Penggandaan Administrasi SPJ (Lembar)				3.723	1.303.000,00	(12 Kab, SULAWESI TENGAH)	PENDAPATAN ASLI DAERAH (PAD)			Lembaga Kemasyarakatan Desa/Kelurahan dan Lembaga Adat			Dinas Pemberdayaan Masyarakat dan Desa Provinsi Sulawesi Tengah
			Bantuan Tenda 10 Peta 300 buah Kursi Dusun Sipatuo Sipatokong, Desa Kilo, Kec. Poso Pesisir Utara, Kab. Poso (Paket)				1	70.000.000,00	(12 Kabupaten, SULAWESI TENGAH)	PENDAPATAN ASLI DAERAH (PAD)			Lembaga Kemasyarakatan Desa/Kelurahan dan Lembaga Adat			Dinas Pemberdayaan Masyarakat dan Desa Provinsi Sulawesi Tengah
			Pemberdayaan Lembaga Kemasyarakatan, Lembaga Adat dan Masyarakat Hukum Adat (Paket)				1	50.000.000,00	(Desa Borone, Kecamatan Ampana Tete, KAB. TOJO UNA UNA)	PENDAPATAN ASLI DAERAH (PAD)			Lembaga Kemasyarakatan Desa/Kelurahan dan Lembaga Adat			Dinas Pemberdayaan Masyarakat dan Desa Provinsi Sulawesi Tengah
			Pemberdayaan Lembaga Kemasyarakatan, Lembaga Adat dan Masyarakat Hukum Adat (Paket)				1	60.000.000,00	(Desa Lumbulama Dusun Putia Kecamatan Banawa Selatan, KAB. DONGGALA)	PENDAPATAN ASLI DAERAH (PAD)			Lembaga Kemasyarakatan Desa/Kelurahan dan Lembaga Adat			Dinas Pemberdayaan Masyarakat dan Desa Provinsi Sulawesi Tengah
			Administrasi Pemerintahan Desa (Paket)				1	70.000.000,00	(RT 03/ RW 05 Kelurahan Kamonji, Kecamatan Palu Barat, Kota Palu, KOTA PALU)	PENDAPATAN ASLI DAERAH (PAD)			Lembaga Kemasyarakatan Desa/Kelurahan dan Lembaga Adat			Dinas Pemberdayaan Masyarakat dan Desa Provinsi Sulawesi Tengah
			Administrasi Pemerintahan Desa (Paket)				1	70.000.000,00	(Kelurahan Mamboro Barat, Kecamatan Palu Utara, Kota Palu, KOTA PALU)	PENDAPATAN ASLI DAERAH (PAD)			Lembaga Kemasyarakatan Desa/Kelurahan dan Lembaga Adat			Dinas Pemberdayaan Masyarakat dan Desa Provinsi Sulawesi Tengah
			Pemberdayaan Lembaga Kemasyarakatan, Lembaga Adat dan Masyarakat Hukum Adat (Paket)				1	10.000.000,00	(Desa donggulu, Kecamatan Kasimbar, KAB. PARIGI MOUTONG)	PENDAPATAN ASLI DAERAH (PAD)			Lembaga Kemasyarakatan Desa/Kelurahan dan Lembaga Adat			Dinas Pemberdayaan Masyarakat dan Desa Provinsi Sulawesi Tengah

NO	KODE	URUSAN/BIDANG URUSAN/PROGRAM/KEGIATAN/ SUB KEGIATAN	INDIKATOR PROGRAM/KEGIATAN/SUB KEGIATAN	Target Akhir Periode RPJMD	REALISASI CAPAIAN RKPD TAHUN 2022	PRAKIRAAN CAPAIAN TARGET RKPD TAHUN 2023	CAPAIAN KINERJA DAN KERANGKA PENDANAAN						KELOMPOK SASARAN	PRAKIRAAN MAJU RENCANA TAHUN 2025		PERANGKAT DAERAH PENANGGUNG JAWAB
							TARGET 2024	PAGU INDIKATIF (Rp)	LOKASI	SUMBER DANA	PRIORITAS			TARGET	PAGU INDIKATIF (Rp)	
											NASIONAL	DAERAH				
1	2	3	4	5	6	7	8	9	10	11	12	13	14	15	16	17
			Administrasi Pemerintahan Desa (Paket)				1	70.000.000,00	(RT.05/RW.01, Duyu, Tatanga, Kota Palu, KOTA PALU)	PENDAPATAN ASLI DAERAH (PAD)			Lembaga Kemasyarakatan Desa/Kelurahan dan Lembaga Adat			Dinas Pemberdayaan Masyarakat dan Desa Provinsi Sulawesi Tengah
			Administrasi Pemerintahan Desa (Paket)				1	50.000.000,00	(Jl. Beringin, Kelurahan Boyaoge, Kecamatan Tatanga, Kota Palu, KOTA PALU)	PENDAPATAN ASLI DAERAH (PAD)			Lembaga Kemasyarakatan Desa/Kelurahan dan Lembaga Adat			Dinas Pemberdayaan Masyarakat dan Desa Provinsi Sulawesi Tengah
			Pemberdayaan Lembaga Kemasyarakatan, Lembaga Adat dan Masyarakat Hukum Adat (Paket)				1	10.000.000,00	(Desa ambesia selatan, Kecamatan Tomini, KAB. PARIGI MOUTONG)	PENDAPATAN ASLI DAERAH (PAD)			Lembaga Kemasyarakatan Desa/Kelurahan dan Lembaga Adat			Dinas Pemberdayaan Masyarakat dan Desa Provinsi Sulawesi Tengah
			Balai Adat Gantinadi Dusun Gantinadi, Desa Tangkura, Kec. Poso Pesisir, Kab. Poso (Paket)				1	140.000.000,00	(12 Kabupaten, SULAWESI TENGAH)	PENDAPATAN ASLI DAERAH (PAD)			Lembaga Kemasyarakatan Desa/Kelurahan dan Lembaga Adat			Dinas Pemberdayaan Masyarakat dan Desa Provinsi Sulawesi Tengah
			Administrasi Pemerintahan Desa (Paket)				1	35.000.000,00	(Kelurahan Kamonji, Palu Barat, Kota Palu, KOTA PALU)	PENDAPATAN ASLI DAERAH (PAD)			Lembaga Kemasyarakatan Desa/Kelurahan dan Lembaga Adat			Dinas Pemberdayaan Masyarakat dan Desa Provinsi Sulawesi Tengah
			Administrasi Pemerintahan Desa (Paket)				1	70.000.000,00	(Jl. Tanjung Satu, Lolu Selatan, Birobuli Selatan, Kota Palu, KOTA PALU)	PENDAPATAN ASLI DAERAH (PAD)			Lembaga Kemasyarakatan Desa/Kelurahan dan Lembaga Adat			Dinas Pemberdayaan Masyarakat dan Desa Provinsi Sulawesi Tengah
			Administrasi Pemerintahan Desa (Paket)				1	70.000.000,00	(Jl. Yojokodi, Kelurahan Besusu Tengah, Kecamatan Palu Timur, Kota Palu, KOTA PALU)	PENDAPATAN ASLI DAERAH (PAD)			Lembaga Kemasyarakatan Desa/Kelurahan dan Lembaga Adat			Dinas Pemberdayaan Masyarakat dan Desa Provinsi Sulawesi Tengah
			Pemberdayaan Lembaga Kemasyarakatan, Lembaga Adat dan Masyarakat Hukum Adat (Paket)				1	20.000.000,00	(Desa supilopong, kec. Tomini, kabupaten Parigi moutong, KAB. PARIGI MOUTONG)	PENDAPATAN ASLI DAERAH (PAD)			Lembaga Kemasyarakatan Desa/Kelurahan dan Lembaga Adat			Dinas Pemberdayaan Masyarakat dan Desa Provinsi Sulawesi Tengah
			Administrasi Pemerintahan Desa (Paket)				1	70.000.000,00	(RT. 05/ RW. 03 Kelurahan Palupi, Tatanga, Kota Palu, KOTA PALU)	PENDAPATAN ASLI DAERAH (PAD)			Lembaga Kemasyarakatan Desa/Kelurahan dan Lembaga Adat			Dinas Pemberdayaan Masyarakat dan Desa Provinsi Sulawesi Tengah
			Pemberdayaan Lembaga Kemasyarakatan, Lembaga Adat dan Masyarakat Hukum Adat (Paket)				1	50.000.000,00	(Desa Sindangsari Kecamatan Toili Barat Kabupaten Banggai, KAB. BANGGAI)	PENDAPATAN ASLI DAERAH (PAD)			Lembaga Kemasyarakatan Desa/Kelurahan dan Lembaga Adat			Dinas Pemberdayaan Masyarakat dan Desa Provinsi Sulawesi Tengah
			Administrasi Pemerintahan Desa (Paket)				1	70.000.000,00	(RT 003/RW 009 BTN Petobo Permai, Kota Palu, Kecamatan Palu Selatan, Kelurahan Petobo, KOTA PALU)	PENDAPATAN ASLI DAERAH (PAD)			Lembaga Kemasyarakatan Desa/Kelurahan dan Lembaga Adat			Dinas Pemberdayaan Masyarakat dan Desa Provinsi Sulawesi Tengah
			Pemberdayaan Lembaga Kemasyarakatan, Lembaga Adat dan Masyarakat Hukum Adat (Paket)				1	60.000.000,00	(Desa Watatu Dusun II Kecamatan Banawa Selatan, KAB. DONGGALA)	PENDAPATAN ASLI DAERAH (PAD)			Lembaga Kemasyarakatan Desa/Kelurahan dan Lembaga Adat			Dinas Pemberdayaan Masyarakat dan Desa Provinsi Sulawesi Tengah
	2.13.05.1.01.0005	Fasilitasi Pengembangan Usaha Ekonomi Masyarakat dan Pemerintah Desa dalam Meningkatkan Pendapatan Asli Desa						705.000.154,00							15.810.000.000,00	
			Jumlah Dokumen Hasil Fasilitasi Pengembangan Usaha Ekonomi Masyarakat dan Pemerintah Desa dalam Meningkatkan Pendapatan Asli Desa (Dokumen)		80	80	80		(12 Kabupaten, SULAWESI TENGAH)					80		Dinas Pemberdayaan Masyarakat dan Desa Provinsi Sulawesi Tengah

NO	KODE	URUSAN/BIDANG URUSAN/PROGRAM/KEGIATAN/ SUB KEGIATAN	INDIKATOR PROGRAM/KEGIATAN/SUB KEGIATAN	Target Akhir Periode RPJMD	REALISASI CAPAIAN RKPD TAHUN 2022	PRAKIRAAN CAPAIAN TARGET RKPD TAHUN 2023	CAPAIAN KINERJA DAN KERANGKA PENDANAAN					KELOMPOK SASARAN	PRAKIRAAN MAJU RENCANA TAHUN 2025		PERANGKAT DAERAH PENANGGUNG JAWAB	
							TARGET 2024	PAGU INDIKATIF (Rp)	LOKASI	SUMBER DANA	PRIORITAS		TARGET	PAGU INDIKATIF (Rp)		
											NASIONAL					DAERAH
1	2	3	4	5	6	7	8	9	10	11	12	13	14	15	16	17
			Bahan Baku Praktek Pembuatan Aneka Panganan Kegiatan BIMTEK Pengembangan Kewirausahaan Masyarakat di Kabupaten Banggai (Paket)				1	2.000.000,00	(12 Kabupaten, SULAWESI TENGAH)	PENDAPATAN ASLI DAERAH (PAD)			BUMDes dan Masy. Miskin Pelaku Usaha (P3KE)			Dinas Pemberdayaan Masyarakat dan Desa Provinsi Sulawesi Tengah
			Perjalanan Dinas dalam rangka Identifikasi/Persiapan/Pelaksanaan /Penyerahan Bantuan Kegiatan BIMTEK Pengembangan Kewirausahaan Masyarakat Prov.Sulteng di Kabupaten Banggai (Orang)				18	83.500.000,00	(12 Kabupaten, SULAWESI TENGAH)	PENDAPATAN ASLI DAERAH (PAD)			BUMDes dan Masy. Miskin Pelaku Usaha (P3KE)			Dinas Pemberdayaan Masyarakat dan Desa Provinsi Sulawesi Tengah
			Perjalanan Dinas Luar daerah dalam rangka Konsultasi/Koordinasi Pengembangan Kewirausahaan Masyarakat di Jakarta dan daerah lainnya (Orang)				2	20.792.000,00	(12 Kabupaten, SULAWESI TENGAH)	PENDAPATAN ASLI DAERAH (PAD)			BUMDes dan Masy. Miskin Pelaku Usaha (P3KE)			Dinas Pemberdayaan Masyarakat dan Desa Provinsi Sulawesi Tengah
			Bantuan Peralatan Pembuat Kue yang akan diserahkan Kepada Masyarakat di Kabupaten Tojo Una-una (Paket)				1	24.260.306,00	(12 Kabupaten, SULAWESI TENGAH)	PENDAPATAN ASLI DAERAH (PAD)			BUMDes dan Masy. Miskin Pelaku Usaha (P3KE)			Dinas Pemberdayaan Masyarakat dan Desa Provinsi Sulawesi Tengah
			Belanja Uang Makan Lembur Kegiatan BIMTEK Pengembangan Kewirausahaan Masyarakat (Orang)				15	2.785.000,00	(12 Kabupaten, SULAWESI TENGAH)	PENDAPATAN ASLI DAERAH (PAD)			BUMDes dan Masy. Miskin Pelaku Usaha (P3KE)			Dinas Pemberdayaan Masyarakat dan Desa Provinsi Sulawesi Tengah
			Belanja ATK Kegiatan BIMTEK Pengembangan Kewirausahaan Masyarakat Prov.Sulteng (Buah)				10	761.500,00	(12 Kabupaten, SULAWESI TENGAH)	PENDAPATAN ASLI DAERAH (PAD)			BUMDes dan Masy. Miskin Pelaku Usaha (P3KE)			Dinas Pemberdayaan Masyarakat dan Desa Provinsi Sulawesi Tengah
			Honorarium Narasumber Kegiatan BIMTEK Pengembangan Kewirausahaan Masyarakat Prov.Sulteng di Kabupaten Sigi (Kegiatan)				1	8.700.000,00	(12 Kabupaten, SULAWESI TENGAH)	PENDAPATAN ASLI DAERAH (PAD)			BUMDes dan Masy. Miskin Pelaku Usaha (P3KE)			Dinas Pemberdayaan Masyarakat dan Desa Provinsi Sulawesi Tengah
			Belanja ATK Kegiatan BIMTEK Pengembangan Kewirausahaan Masyarakat Prov.Sulteng (Kegiatan)				1	1.827.500,00	(12 Kabupaten, SULAWESI TENGAH)	PENDAPATAN ASLI DAERAH (PAD)			BUMDes dan Masy. Miskin Pelaku Usaha (P3KE)			Dinas Pemberdayaan Masyarakat dan Desa Provinsi Sulawesi Tengah
			Makan dan Minum Rapat Persiapan Kegiatan BIMTEK Pengembangan Kewirausahaan Masyarakat Prov.Sulteng (Orang)				80	4.400.000,00	(12 Kabupaten, SULAWESI TENGAH)	PENDAPATAN ASLI DAERAH (PAD)			BUMDes dan Masy. Miskin Pelaku Usaha (P3KE)			Dinas Pemberdayaan Masyarakat dan Desa Provinsi Sulawesi Tengah
			Belanja Cetak Spanduk Kegiatan BIMTEK Pengembangan Kewirausahaan Masyarakat Prov.Sulteng (Meter)				16	800.000,00	(12 Kabupaten, SULAWESI TENGAH)	PENDAPATAN ASLI DAERAH (PAD)			BUMDes dan Masy. Miskin Pelaku Usaha (P3KE)			Dinas Pemberdayaan Masyarakat dan Desa Provinsi Sulawesi Tengah
			Bantuan Peralatan Pembuat Kue yang akan diserahkan Kepada Masyarakat di Kabupaten Banggai (Paket)				1	24.260.304,00	(12 Kabupaten, SULAWESI TENGAH)	PENDAPATAN ASLI DAERAH (PAD)			BUMDes dan Masy. Miskin Pelaku Usaha (P3KE)			Dinas Pemberdayaan Masyarakat dan Desa Provinsi Sulawesi Tengah

NO	KODE	URUSAN/BIDANG URUSAN/PROGRAM/KEGIATAN/ SUB KEGIATAN	INDIKATOR PROGRAM/KEGIATAN/SUB KEGIATAN	Target Akhir Periode RPJMD	REALISASI CAPAIAN RKPD TAHUN 2022	PRAKIRAAN CAPAIAN TARGET RKPD TAHUN 2023	CAPAIAN KINERJA DAN KERANGKA PENDANAAN					KELOMPOK SASARAN	PRAKIRAAN MAJU RENCANA TAHUN 2025		PERANGKAT DAERAH PENANGGUNG JAWAB	
							TARGET 2024	PAGU INDIKATIF (Rp)	LOKASI	SUMBER DANA	PRIORITAS		TARGET	PAGU INDIKATIF (Rp)		
											NASIONAL					DAERAH
1	2	3	4	5	6	7	8	9	10	11	12	13	14	15	16	17
			Perjalanan Dinas dalam rangka Identifikasi/Persiapan/Penyerahan Bantuan/Pelaksanaan/Monev Kegiatan BIMTEK Pengembangan Kewirausahaan Masyarakat di Kabupaten Tojo Una Una (Orang)				12	35.610.000,00	(12 Kabupaten, SULAWESI TENGAH)	PENDAPATAN ASLI DAERAH (PAD)			BUMDes dan Masy. Miskin Pelaku Usaha (P3KE)			Dinas Pemberdayaan Masyarakat dan Desa Provinsi Sulawesi Tengah
			Bahan Baku Praktek Pembuatan Aneka Panganan Kegiatan BIMTEK Pengembangan Kewirausahaan Masyarakat di Kabupaten Sigi (Paket)				1	2.000.000,00	(12 Kabupaten, SULAWESI TENGAH)	PENDAPATAN ASLI DAERAH (PAD)			BUMDes dan Masy. Miskin Pelaku Usaha (P3KE)			Dinas Pemberdayaan Masyarakat dan Desa Provinsi Sulawesi Tengah
			Perjalanan Dinas dalam rangka Identifikasi/Persiapan/Pelaksanaan /Penyerahan Bantuan Kegiatan BIMTEK Pengembangan Kewirausahaan Masyarakat Prov.Sulteng di Kabupaten Tojo Una Una (Orang)				18	51.840.000,00	(12 Kabupaten, SULAWESI TENGAH)	PENDAPATAN ASLI DAERAH (PAD)			BUMDes dan Masy. Miskin Pelaku Usaha (P3KE)			Dinas Pemberdayaan Masyarakat dan Desa Provinsi Sulawesi Tengah
			Bahan Baku Praktek Pembuatan Aneka Panganan Kegiatan BIMTEK Pengembangan Kewirausahaan Masyarakat di Kabupaten Sigi (Paket)				1	1.500.000,00	(12 Kabupaten, SULAWESI TENGAH)	PENDAPATAN ASLI DAERAH (PAD)			BUMDes dan Masy. Miskin Pelaku Usaha (P3KE)			Dinas Pemberdayaan Masyarakat dan Desa Provinsi Sulawesi Tengah
			Honorarium Narasumber Kegiatan BIMTEK Pengembangan Kewirausahaan Masyarakat Prov.Sulteng di Kabupaten Poso (Kegiatan)				1	8.700.000,00	(12 Kabupaten, SULAWESI TENGAH)	PENDAPATAN ASLI DAERAH (PAD)			BUMDes dan Masy. Miskin Pelaku Usaha (P3KE)			Dinas Pemberdayaan Masyarakat dan Desa Provinsi Sulawesi Tengah
			Belanja Uang Makan Lembur Kegiatan BIMTEK Pengembangan Kewirausahaan Masyarakat Prov.Sulteng (Orang)				15	8.355.000,00	(12 Kabupaten, SULAWESI TENGAH)	PENDAPATAN ASLI DAERAH (PAD)			BUMDes dan Masy. Miskin Pelaku Usaha (P3KE)			Dinas Pemberdayaan Masyarakat dan Desa Provinsi Sulawesi Tengah
			Belanja Materai (Lembar)				30	300.000,00	(12 Kabupaten, SULAWESI TENGAH)	PENDAPATAN ASLI DAERAH (PAD)			BUMDes dan Masy. Miskin Pelaku Usaha (P3KE)			Dinas Pemberdayaan Masyarakat dan Desa Provinsi Sulawesi Tengah
			Belanja Foto Copy Administrasi Kegiatan (Lembar)				22.328	7.814.800,00	(12 Kabupaten, SULAWESI TENGAH)	PENDAPATAN ASLI DAERAH (PAD)			BUMDes dan Masy. Miskin Pelaku Usaha (P3KE)			Dinas Pemberdayaan Masyarakat dan Desa Provinsi Sulawesi Tengah
			Bantuan Peralatan Pembuat Kue yang akan diserahkan Kepada Masyarakat di Kabupaten Sigi (Paket)				1	24.260.304,00	(12 Kabupaten, SULAWESI TENGAH)	PENDAPATAN ASLI DAERAH (PAD)			BUMDes dan Masy. Miskin Pelaku Usaha (P3KE)			Dinas Pemberdayaan Masyarakat dan Desa Provinsi Sulawesi Tengah
			Belanja Akomodasi Panitia dan Peserta Kegiatan BIMTEK Pengembangan Kewirausahaan Masyarakat Prov.Sulteng di Kabupaten Sigi (Orang)				60	37.140.000,00	(12 Kabupaten, SULAWESI TENGAH)	PENDAPATAN ASLI DAERAH (PAD)			BUMDes dan Masy. Miskin Pelaku Usaha (P3KE)			Dinas Pemberdayaan Masyarakat dan Desa Provinsi Sulawesi Tengah
			Perjalanan Dinas dalam rangka Identifikasi/Persiapan/Penyerahan Bantuan/Pelaksanaan/Monev Kegiatan BIMTEK Pengembangan Kewirausahaan Masyarakat di Kabupaten Sigi (Orang)				10	12.600.000,00	(12 Kabupaten, SULAWESI TENGAH)	PENDAPATAN ASLI DAERAH (PAD)			BUMDes dan Masy. Miskin Pelaku Usaha (P3KE)			Dinas Pemberdayaan Masyarakat dan Desa Provinsi Sulawesi Tengah

NO	KODE	URUSAN/BIDANG URUSAN/PROGRAM/KEGIATAN/ SUB KEGIATAN	INDIKATOR PROGRAM/KEGIATAN/SUB KEGIATAN	Target Akhir Periode RPJMD	REALISASI CAPAIAN RKPD TAHUN 2022	PRAKIRAAN CAPAIAN TARGET RKPD TAHUN 2023	CAPAIAN KINERJA DAN KERANGKA PENDANAAN					KELOMPOK SASARAN	PRAKIRAAN MAJU RENCANA TAHUN 2025		PERANGKAT DAERAH PENANGGUNG JAWAB	
							TARGET 2024	PAGU INDIKATIF (Rp)	LOKASI	SUMBER DANA	PRIORITAS		TARGET	PAGU INDIKATIF (Rp)		
											NASIONAL					DAERAH
1	2	3	4	5	6	7	8	9	10	11	12	13	14	15	16	17
			Transport Lokal Peserta BIMTEK Pengembangan Kewirausahaan Masyarakat di Tojo Una Una (Orang)				30	3.300.000,00	(12 Kabupaten, SULAWESI TENGAH)	PENDAPATAN ASLI DAERAH (PAD)			BUMDes dan Masy. Miskin Pelaku Usaha (P3KE)			Dinas Pemberdayaan Masyarakat dan Desa Provinsi Sulawesi Tengah
			Honorarium Narasumber Kegiatan BIMTEK Pengembangan Kewirausahaan Masyarakat Prov.Sulteng di Kabupaten Tojo Una Una (Kegiatan)				1	8.700.000,00	(12 Kabupaten, SULAWESI TENGAH)	PENDAPATAN ASLI DAERAH (PAD)			BUMDes dan Masy. Miskin Pelaku Usaha (P3KE)			Dinas Pemberdayaan Masyarakat dan Desa Provinsi Sulawesi Tengah
			Bahan Baku Praktek Pembuatan Aneka Panganan Kegiatan BIMTEK Pengembangan Kewirausahaan Masyarakat di Kabupaten Tojo Una-una (Paket)				1	1.500.000,00	(12 Kabupaten, SULAWESI TENGAH)	PENDAPATAN ASLI DAERAH (PAD)			BUMDes dan Masy. Miskin Pelaku Usaha (P3KE)			Dinas Pemberdayaan Masyarakat dan Desa Provinsi Sulawesi Tengah
			Transport Lokal Peserta BIMTEK Pengembangan Kewirausahaan Masyarakat di Sigi (Orang)				30	3.300.000,00	(12 Kabupaten, SULAWESI TENGAH)	PENDAPATAN ASLI DAERAH (PAD)			BUMDes dan Masy. Miskin Pelaku Usaha (P3KE)			Dinas Pemberdayaan Masyarakat dan Desa Provinsi Sulawesi Tengah
			Bahan Baku Praktek Pembuatan Aneka Panganan Kegiatan BIMTEK Pengembangan Kewirausahaan Masyarakat di Kabupaten Poso (Paket)				1	2.000.000,00	(12 Kabupaten, SULAWESI TENGAH)	PENDAPATAN ASLI DAERAH (PAD)			BUMDes dan Masy. Miskin Pelaku Usaha (P3KE)			Dinas Pemberdayaan Masyarakat dan Desa Provinsi Sulawesi Tengah
			Perjalanan Dinas dalam rangka Identifikasi/Persiapan/Pelaksanaan /Penyerahan/Monev Bantuan Kegiatan BIMTEK Pengembangan Kewirausahaan Masyarakat Prov.Sulteng di Kabupaten Poso (Orang)				18	49.680.000,00	(12 Kabupaten, SULAWESI TENGAH)	PENDAPATAN ASLI DAERAH (PAD)			BUMDes dan Masy. Miskin Pelaku Usaha (P3KE)			Dinas Pemberdayaan Masyarakat dan Desa Provinsi Sulawesi Tengah
			Belanja Akomodasi Panitia dan Peserta Kegiatan BIMTEK Pengembangan Kewirausahaan Masyarakat Prov.Sulteng di Kabupaten Tojo Una-una (Orang)				60	37.140.000,00	(12 Kabupaten, SULAWESI TENGAH)	PENDAPATAN ASLI DAERAH (PAD)			BUMDes dan Masy. Miskin Pelaku Usaha (P3KE)			Dinas Pemberdayaan Masyarakat dan Desa Provinsi Sulawesi Tengah
			Belanja Akomodasi Panitia dan Peserta BIMTEK Pengembangan Kewirausahaan Masyarakat di Kabupaten Tojo Una-una (Orang)				40	24.760.000,00	(12 Kabupaten, SULAWESI TENGAH)	PENDAPATAN ASLI DAERAH (PAD)			BUMDes dan Masy. Miskin Pelaku Usaha (P3KE)			Dinas Pemberdayaan Masyarakat dan Desa Provinsi Sulawesi Tengah
			Honorarium Narasumber Kegiatan BIMTEK Pengembangan Kewirausahaan Masyarakat Prov.Sulteng di Kabupaten Banggai (Kegiatan)				1	8.700.000,00	(12 Kabupaten, SULAWESI TENGAH)	PENDAPATAN ASLI DAERAH (PAD)			BUMDes dan Masy. Miskin Pelaku Usaha (P3KE)			Dinas Pemberdayaan Masyarakat dan Desa Provinsi Sulawesi Tengah
			Cetak Spanduk Bimtek Pengembangan Kewirausahaan Masyarakat (Meter)				8	400.000,00	(12 Kabupaten, SULAWESI TENGAH)	PENDAPATAN ASLI DAERAH (PAD)			BUMDes dan Masy. Miskin Pelaku Usaha (P3KE)			Dinas Pemberdayaan Masyarakat dan Desa Provinsi Sulawesi Tengah
			Belanja ATK Bimtek Pengembangan Kewirausahaan Masyarakat Kabupaten Tojo Una Una (Buah)				5	380.750,00	(12 Kabupaten, SULAWESI TENGAH)	PENDAPATAN ASLI DAERAH (PAD)			BUMDes dan Masy. Miskin Pelaku Usaha (P3KE)			Dinas Pemberdayaan Masyarakat dan Desa Provinsi Sulawesi Tengah

NO	KODE	URUSAN/BIDANG URUSAN/PROGRAM/KEGIATAN/ SUB KEGIATAN	INDIKATOR PROGRAM/KEGIATAN/SUB KEGIATAN	Target Akhir Periode RPJMD	REALISASI CAPAIAN RKPD TAHUN 2022	PRAKIRAAN CAPAIAN TARGET RKPD TAHUN 2023	CAPAIAN KINERJA DAN KERANGKA PENDANAAN					KELOMPOK SASARAN	PRAKIRAAN MAJU RENCANA TAHUN 2025		PERANGKAT DAERAH PENANGGUNG JAWAB	
							TARGET 2024	PAGU INDIKATIF (Rp)	LOKASI	SUMBER DANA	PRIORITAS		TARGET	PAGU INDIKATIF (Rp)		
											NASIONAL					DAERAH
1	2	3	4	5	6	7	8	9	10	11	12	13	14	15	16	17
			Belanja ATK Bimtek Pengembangan Kewirausahaan Masyarakat Kabupaten Tojo Una Una (Botol/Liter)				3	412.500,00	(12 Kabupaten, SULAWESI TENGAH)	PENDAPATAN ASLI DAERAH (PAD)			BUMDes dan Masy. Miskin Pelaku Usaha (P3KE)			Dinas Pemberdayaan Masyarakat dan Desa Provinsi Sulawesi Tengah
			Bantuan Peralatan Pembuat Kue yang akan diserahkan Kepada Masyarakat di Kabupaten Tojo Una-una (Paket)				1	8.086.768,00	(12 Kabupaten, SULAWESI TENGAH)	PENDAPATAN ASLI DAERAH (PAD)			BUMDes dan Masy. Miskin Pelaku Usaha (P3KE)			Dinas Pemberdayaan Masyarakat dan Desa Provinsi Sulawesi Tengah
			Honorarium Narasumber Bimtek Pengembangan Kewirausahaan Masyarakat di Tojo Una Una (Kegiatan)				1	7.800.000,00	(12 Kabupaten, SULAWESI TENGAH)	PENDAPATAN ASLI DAERAH (PAD)			BUMDes dan Masy. Miskin Pelaku Usaha (P3KE)			Dinas Pemberdayaan Masyarakat dan Desa Provinsi Sulawesi Tengah
			Transport Lokal Peserta Kegiatan BIMTEK Pengembangan Kewirausahaan Masyarakat Prov.Sulteng (Orang)				240	26.400.000,00	(12 Kabupaten, SULAWESI TENGAH)	PENDAPATAN ASLI DAERAH (PAD)			BUMDes dan Masy. Miskin Pelaku Usaha (P3KE)			Dinas Pemberdayaan Masyarakat dan Desa Provinsi Sulawesi Tengah
			Belanja Akomodasi Panitia dan Peserta Kegiatan BIMTEK Pengembangan Kewirausahaan Masyarakat Prov.Sulteng di Kabupaten Poso (Orang)				60	37.140.000,00	(12 Kabupaten, SULAWESI TENGAH)	PENDAPATAN ASLI DAERAH (PAD)			BUMDes dan Masy. Miskin Pelaku Usaha (P3KE)			Dinas Pemberdayaan Masyarakat dan Desa Provinsi Sulawesi Tengah
			Bantuan Peralatan Pembuat Kue yang akan diserahkan Kepada Masyarakat di Kabupaten Poso (Paket)				1	24.260.304,00	(12 Kabupaten, SULAWESI TENGAH)	PENDAPATAN ASLI DAERAH (PAD)			BUMDes dan Masy. Miskin Pelaku Usaha (P3KE)			Dinas Pemberdayaan Masyarakat dan Desa Provinsi Sulawesi Tengah
			Makan dan Minum Peserta/Narasumber/Panitia Kegiatan BIMTEK Pengembangan Kewirausahaan Masyarakat di Kabupaten Sigi (Orang)				80	4.400.000,00	(12 Kabupaten, SULAWESI TENGAH)	PENDAPATAN ASLI DAERAH (PAD)			BUMDes dan Masy. Miskin Pelaku Usaha (P3KE)			Dinas Pemberdayaan Masyarakat dan Desa Provinsi Sulawesi Tengah
			Perjalanan Dinas dalam rangka Identifikasi/Persiapan/Pelaksanaan /Penyerahan Bantuan/Monev Kegiatan BIMTEK Pengembangan Kewirausahaan Masyarakat Prov.Sulteng di Kabupaten Sigi (Orang)				18	22.680.000,00	(12 Kabupaten, SULAWESI TENGAH)	PENDAPATAN ASLI DAERAH (PAD)			BUMDes dan Masy. Miskin Pelaku Usaha (P3KE)			Dinas Pemberdayaan Masyarakat dan Desa Provinsi Sulawesi Tengah
			Belanja ATK Bimtek Pengembangan Kewirausahaan Masyarakat Kabupaten Sigi (Botol/Liter)				3	412.500,00	(12 Kabupaten, SULAWESI TENGAH)	PENDAPATAN ASLI DAERAH (PAD)			BUMDes dan Masy. Miskin Pelaku Usaha (P3KE)			Dinas Pemberdayaan Masyarakat dan Desa Provinsi Sulawesi Tengah
			Bahan Baku Praktek Pembuatan Aneka Penganan Kegiatan BIMTEK Pengembangan Kewirausahaan Masyarakat di Kabupaten Tojo Una-una (Paket)				1	2.000.000,00	(12 Kabupaten, SULAWESI TENGAH)	PENDAPATAN ASLI DAERAH (PAD)			BUMDes dan Masy. Miskin Pelaku Usaha (P3KE)			Dinas Pemberdayaan Masyarakat dan Desa Provinsi Sulawesi Tengah
			Belanja ATK Bimtek Pengembangan Kewirausahaan Masyarakat Kabupaten Sigi (Buah)				5	380.750,00	(12 Kabupaten, SULAWESI TENGAH)	PENDAPATAN ASLI DAERAH (PAD)			BUMDes dan Masy. Miskin Pelaku Usaha (P3KE)			Dinas Pemberdayaan Masyarakat dan Desa Provinsi Sulawesi Tengah
			Belanja Penggandaan SPJ dan Lain-lain (Lembar)				13.166	4.608.100,00	(12 Kabupaten, SULAWESI TENGAH)	PENDAPATAN ASLI DAERAH (PAD)			BUMDes dan Masy. Miskin Pelaku Usaha (P3KE)			Dinas Pemberdayaan Masyarakat dan Desa Provinsi Sulawesi Tengah

NO	KODE	URUSAN/BIDANG URUSAN/PROGRAM/KEGIATAN/ SUB KEGIATAN	INDIKATOR PROGRAM/KEGIATAN/SUB KEGIATAN	Target Akhir Periode RPJMD	REALISASI CAPAIAN RKPD TAHUN 2022	PRAKIRAAN CAPAIAN TARGET RKPD TAHUN 2023	CAPAIAN KINERJA DAN KERANGKA PENDANAAN						KELOMPOK SASARAN	PRAKIRAAN MAJU RENCANA TAHUN 2025		PERANGKAT DAERAH PENANGGUNG JAWAB
							TARGET 2024	PAGU INDIKATIF (Rp)	LOKASI	SUMBER DANA	PRIORITAS			TARGET	PAGU INDIKATIF (Rp)	
											NASIONAL	DAERAH				
1	2	3	4	5	6	7	8	9	10	11	12	13	14	15	16	17
			Bantuan Peralatan Pembuat Kue yang akan diserahkan Kepada Masyarakat di Kabupaten Sigi (Paket)				1	8.086.768,00	(12 Kabupaten, SULAWESI TENGAH)	PENDAPATAN ASLI DAERAH (PAD)			BUMDes dan Masy. Miskin Pelaku Usaha (P3KE)			Dinas Pemberdayaan Masyarakat dan Desa Provinsi Sulawesi Tengah
			Honorarium Narasumber Bimtek Pengembangan Kewirausahaan Masyarakat di Sigi (Kegiatan)				1	7.800.000,00	(12 Kabupaten, SULAWESI TENGAH)	PENDAPATAN ASLI DAERAH (PAD)			BUMDes dan Masy. Miskin Pelaku Usaha (P3KE)			Dinas Pemberdayaan Masyarakat dan Desa Provinsi Sulawesi Tengah
			Belanja Akomodasi Panitia dan Peserta Kegiatan BIMTEK Pengembangan Kewirausahaan Masyarakat Prov.Sulteng di Kabupaten Banggai (Orang)				60	44.280.000,00	(12 Kabupaten, SULAWESI TENGAH)	PENDAPATAN ASLI DAERAH (PAD)			BUMDes dan Masy. Miskin Pelaku Usaha (P3KE)			Dinas Pemberdayaan Masyarakat dan Desa Provinsi Sulawesi Tengah
			Belanja ATK Bimtek Pengembangan Kewirausahaan Masyarakat Kabupaten Sigi (Kegiatan)				1	542.500,00	(12 Kabupaten, SULAWESI TENGAH)	PENDAPATAN ASLI DAERAH (PAD)			BUMDes dan Masy. Miskin Pelaku Usaha (P3KE)			Dinas Pemberdayaan Masyarakat dan Desa Provinsi Sulawesi Tengah
			Belanja ATK Bimtek Pengembangan Kewirausahaan Masyarakat Kabupaten Tojo Una Una (Kegiatan)				1	542.500,00	(12 Kabupaten, SULAWESI TENGAH)	PENDAPATAN ASLI DAERAH (PAD)			BUMDesa dan BUMDesma			Dinas Pemberdayaan Masyarakat dan Desa Provinsi Sulawesi Tengah
			Belanja ATK Kegiatan BIMTEK Pengembangan Kewirausahaan Masyarakat Prov.Sulteng (Botol/Liter)				8	1.100.000,00	(12 Kabupaten, SULAWESI TENGAH)	PENDAPATAN ASLI DAERAH (PAD)			BUMDes dan Masy. Miskin Pelaku Usaha (P3KE)			Dinas Pemberdayaan Masyarakat dan Desa Provinsi Sulawesi Tengah
	2.13.05.1.01.0006	Fasilitasi Pemerintah Desa dalam Pemanfaatan Teknologi Tepat Guna						215.000.150,00							4.500.000.000,00	
			Jumlah Dokumen Hasil Fasilitasi Pemerintah Desa dalam Pemanfaatan Teknologi Tepat Guna (Laporan)		2	2	2		(12 Kabupaten, SULAWESI TENGAH)					2		Dinas Pemberdayaan Masyarakat dan Desa Provinsi Sulawesi Tengah
			Dalam Rangka Identifikasi/Koordinasi/Konsultasi/Persiapan/Bimtek Pengembangan Teknologi Tepat Guna (TTG) di Kabupaten Poso (Orang)				10	27.350.000,00	(12 Kabupaten, SULAWESI TENGAH)	PENDAPATAN ASLI DAERAH (PAD)			PMD Kabupaten dan Masy. Miskin pengguna TTG (P3KE)			Dinas Pemberdayaan Masyarakat dan Desa Provinsi Sulawesi Tengah
			ATK Kegiatan Bimtek Pengembangan Teknologi Tepat Guna (TTG) (Botol/Liter)				2	275.000,00	(12 Kabupaten, SULAWESI TENGAH)	PENDAPATAN ASLI DAERAH (PAD)			PMD Kabupaten dan Masy. Miskin pengguna TTG (P3KE)			Dinas Pemberdayaan Masyarakat dan Desa Provinsi Sulawesi Tengah
			Makan dan Minum Rapat Persiapan Kegiatan BIMTEK Teknologi Tepat Guna (TTG) (Orang)				40	2.200.000,00	(12 Kabupaten, SULAWESI TENGAH)	PENDAPATAN ASLI DAERAH (PAD)			PMD Kabupaten dan Masy. Miskin pengguna TTG (P3KE)			Dinas Pemberdayaan Masyarakat dan Desa Provinsi Sulawesi Tengah
			ATK Kegiatan Bimtek Pengembangan Teknologi Tepat Guna (TTG) (Kegiatan)				1	277.000,00	(12 Kabupaten, SULAWESI TENGAH)	PENDAPATAN ASLI DAERAH (PAD)			PMD Kabupaten dan Masy. Miskin pengguna TTG (P3KE)			Dinas Pemberdayaan Masyarakat dan Desa Provinsi Sulawesi Tengah
			Dalam Rangka Identifikasi/Koordinasi/Konsultasi/Persiapan/Bimtek Pengembangan Teknologi Tepat Guna (TTG) di Kabupaten Tojo Una-una (Orang)				10	29.600.000,00	(12 Kabupaten, SULAWESI TENGAH)	PENDAPATAN ASLI DAERAH (PAD)			PMD Kabupaten dan Masy. Miskin pengguna TTG (P3KE)			Dinas Pemberdayaan Masyarakat dan Desa Provinsi Sulawesi Tengah

NO	KODE	URUSAN/BIDANG URUSAN/PROGRAM/KEGIATAN/ SUB KEGIATAN	INDIKATOR PROGRAM/KEGIATAN/SUB KEGIATAN	Target Akhir Periode RPJMD	REALISASI CAPAIAN RKPD TAHUN 2022	PRAKIRAAN CAPAIAN TARGET RKPD TAHUN 2023	CAPAIAN KINERJA DAN KERANGKA PENDANAAN					KELOMPOK SASARAN	PRAKIRAAN MAJU RENCANA TAHUN 2025		PERANGKAT DAERAH PENANGGUNG JAWAB	
							TARGET 2024	PAGU INDIKATIF (Rp)	LOKASI	SUMBER DANA	PRIORITAS		TARGET	PAGU INDIKATIF (Rp)		
											NASIONAL					DAERAH
1	2	3	4	5	6	7	8	9	10	11	12	13	14	15	16	17
			Bantuan Pamarut/Penghalus Sabut Kelapa yang akan diserahkan Kepada Masyarakat di Kabupaten Tojo Una-una (Paket)				1	15.000.000,00	(12 Kabupaten, SULAWESI TENGAH)	PENDAPATAN ASLI DAERAH (PAD)			PMD Kabupaten dan Masy. Miskin pengguna TTG (P3KE)			Dinas Pemberdayaan Masyarakat dan Desa Provinsi Sulawesi Tengah
			Belanja Uang Makan Lembur Kegiatan BIMTEK Teknologi Tepat Guna (TTG) (Orang)				15	5.570.000,00	(12 Kabupaten, SULAWESI TENGAH)	PENDAPATAN ASLI DAERAH (PAD)			PMD Kabupaten dan Masy. Miskin pengguna TTG (P3KE)			Dinas Pemberdayaan Masyarakat dan Desa Provinsi Sulawesi Tengah
			Bantuan Pamarut/Penghalus Sabut Kelapa yang akan diserahkan Kepada Masyarakat di Kabupaten Poso (Paket)				1	15.000.000,00	(12 Kabupaten, SULAWESI TENGAH)	PENDAPATAN ASLI DAERAH (PAD)			PMD Kabupaten dan Masy. Miskin pengguna TTG (P3KE)			Dinas Pemberdayaan Masyarakat dan Desa Provinsi Sulawesi Tengah
			Dalam Rangka Mengikuti Gelar Teknologi Tepat Guna Nasional di Lampung dan Daerah Lainnya (Orang)				2	25.680.000,00	(12 Kabupaten, SULAWESI TENGAH)	PENDAPATAN ASLI DAERAH (PAD)			PMD Kabupaten dan Masy. Miskin pengguna TTG (P3KE)			Dinas Pemberdayaan Masyarakat dan Desa Provinsi Sulawesi Tengah
			ATK Kegiatan Bimtek Pengembangan Teknologi Tepat Guna (TTG) (Buah)				2	155.600,00	(12 Kabupaten, SULAWESI TENGAH)	PENDAPATAN ASLI DAERAH (PAD)			PMD Kabupaten dan Masy. Miskin pengguna TTG (P3KE)			Dinas Pemberdayaan Masyarakat dan Desa Provinsi Sulawesi Tengah
			Honorarium Narasumber/Moderator/Pembawa Acara Bimtek Pengembangan Teknologi Tepat Guna (TTG) di Kabupaten Tojo Una-una (Kegiatan)				1	6.800.000,00	(12 Kabupaten, SULAWESI TENGAH)	PENDAPATAN ASLI DAERAH (PAD)			PMD Kabupaten dan Masy. Miskin pengguna TTG (P3KE)			Dinas Pemberdayaan Masyarakat dan Desa Provinsi Sulawesi Tengah
			Transport dan Hotel Narasumber dalam rangka Bimtek Pengembangan Teknologi Tepat Guna (TTG) di Kabupaten Tojo Una-una (Orang)				2	2.000.000,00	(12 Kabupaten, SULAWESI TENGAH)	PENDAPATAN ASLI DAERAH (PAD)			PMD Kabupaten dan Masy. Miskin pengguna TTG (P3KE)			Dinas Pemberdayaan Masyarakat dan Desa Provinsi Sulawesi Tengah
			Cetak Spanduk Kegiatan Bimtek Pengembangan Teknologi Tepat Guna (TTG) (Meter)				8	400.000,00	(12 Kabupaten, SULAWESI TENGAH)	PENDAPATAN ASLI DAERAH (PAD)			PMD Kabupaten dan Masy. Miskin pengguna TTG (P3KE)			Dinas Pemberdayaan Masyarakat dan Desa Provinsi Sulawesi Tengah
			Honorarium Narasumber/Moderator/Pembawa Acara Bimtek Pengembangan Teknologi Tepat Guna (TTG) di Kabupaten Poso (Kegiatan)				1	6.800.000,00	(12 Kabupaten, SULAWESI TENGAH)	PENDAPATAN ASLI DAERAH (PAD)			PMD Kabupaten dan Masy. Miskin pengguna TTG (P3KE)			Dinas Pemberdayaan Masyarakat dan Desa Provinsi Sulawesi Tengah
			Akomodasi Panitia dan Peserta Bimtek Pengembangan Teknologi Tepat Guna (TTG) di Kabupaten Tojo Una-una (Orang)				60	37.140.000,00	(12 Kabupaten, SULAWESI TENGAH)	PENDAPATAN ASLI DAERAH (PAD)			PMD Kabupaten dan Masy. Miskin pengguna TTG (P3KE)			Dinas Pemberdayaan Masyarakat dan Desa Provinsi Sulawesi Tengah
			Transport dan Hotel Narasumber dalam rangka Bimtek Pengembangan Teknologi Tepat Guna (TTG) di Kabupaten Poso (Orang)				2	1.760.000,00	(12 Kabupaten, SULAWESI TENGAH)	PENDAPATAN ASLI DAERAH (PAD)			PMD Kabupaten dan Masy. Miskin pengguna TTG (P3KE)			Dinas Pemberdayaan Masyarakat dan Desa Provinsi Sulawesi Tengah
			Foto Copy SPJ dan Lain lain (Lembar)				5.293	1.852.550,00	(12 Kabupaten, SULAWESI TENGAH)	PENDAPATAN ASLI DAERAH (PAD)			PMD Kabupaten dan Masy. Miskin pengguna TTG (P3KE)			Dinas Pemberdayaan Masyarakat dan Desa Provinsi Sulawesi Tengah

NO	KODE	URUSAN/BIDANG URUSAN/PROGRAM/KEGIATAN/ SUB KEGIATAN	INDIKATOR PROGRAM/KEGIATAN/SUB KEGIATAN	Target Akhir Periode RPJMD	REALISASI CAPAIAN RKPD TAHUN 2022	PRAKIRAAN CAPAIAN TARGET RKPD TAHUN 2023	CAPAIAN KINERJA DAN KERANGKA PENDANAAN						KELOMPOK SASARAN	PRAKIRAAN MAJU RENCANA TAHUN 2025		PERANGKAT DAERAH PENANGGUNG JAWAB	
							TARGET 2024	PAGU INDIKATIF (Rp)	LOKASI	SUMBER DANA	PRIORITAS			TARGET	PAGU INDIKATIF (Rp)		
											NASIONAL	DAERAH					
1	2	3	4	5	6	7	8	9	10	11	12	13	14	15	16	17	
2.13.05.1.01.0007	Fasilitasi Bulan Bhakti Gotong Royong Masyarakat	Akomodasi Panitia dan Peserta Bimtek Pengembangan Teknologi Tepat Guna (TTG) di Kabupaten Poso (Orang)					60	37.140.000,00	(12 Kabupaten, SULAWESI TENGAH)	PENDAPATAN ASLI DAERAH (PAD)			PMD Kabupaten dan Masy. Miskin pengguna TTG (P3KE)			Dinas Pemberdayaan Masyarakat dan Desa Provinsi Sulawesi Tengah	
		Jumlah Laporan Hasil Fasilitasi Bulan Bhakti Gotong Royong Masyarakat (Laporan)			1	1	1	50.000.000,00	(12 Kabupaten, SULAWESI TENGAH)					1	2.000.000.000,00	Dinas Pemberdayaan Masyarakat dan Desa Provinsi Sulawesi Tengah	
		Transport Lokal Peserta Rakor Melestarikan nilai-nilai gotong royong dalam Pencegahan Penurunan Stunting (Orang)						60	6.600.000,00	(12 Kab, SULAWESI TENGAH)	PENDAPATAN ASLI DAERAH (PAD)			PMD Kabupaten, Pemerintah Desa dan Masyarakat			Dinas Pemberdayaan Masyarakat dan Desa Provinsi Sulawesi Tengah
		Belanja Makanan dan Minuman Rakor Melestarikan nilai-nilai gotong royong dalam Pencegahan Penurunan Stunting (Orang / Bulan)						90	6.300.000,00	(12 Kab, SULAWESI TENGAH)	PENDAPATAN ASLI DAERAH (PAD)			PMD Kabupaten, Pemerintah Desa dan Masyarakat			Dinas Pemberdayaan Masyarakat dan Desa Provinsi Sulawesi Tengah
		Cetak Spanduk Rakor Melestarikan nilai-nilai gotong royong dalam Pencegahan Penurunan Stunting (Meter)						6	300.000,00	(12 Kab, SULAWESI TENGAH)	PENDAPATAN ASLI DAERAH (PAD)			PMD Kabupaten, Pemerintah Desa dan Masyarakat			Dinas Pemberdayaan Masyarakat dan Desa Provinsi Sulawesi Tengah
		Penggandaan SPJ dan Administrasi Kegiatan (Lembar)						7.320	2.562.000,00	(12 Kab, SULAWESI TENGAH)	PENDAPATAN ASLI DAERAH (PAD)			PMD Kabupaten, Pemerintah Desa dan Masyarakat			Dinas Pemberdayaan Masyarakat dan Desa Provinsi Sulawesi Tengah
		Honorarium Narasumber Kegiatan Rakor Melestarikan nilai-nilai gotong royong dalam Pencegahan Penurunan Stunting (Orang / Bulan)						2	3.600.000,00	(12 Kab, SULAWESI TENGAH)	PENDAPATAN ASLI DAERAH (PAD)			PMD Kabupaten, Pemerintah Desa dan Masyarakat			Dinas Pemberdayaan Masyarakat dan Desa Provinsi Sulawesi Tengah
		Dalam rangka Rakor/Sosialisasi/Koordinasi Melestarikan nilai-nilai Gotong Royong dalam penurunan stunting di Kab.Poso dan/Kabupaten lainnya (Orang)						5	14.050.000,00	(12 Kab, SULAWESI TENGAH)	PENDAPATAN ASLI DAERAH (PAD)			PMD Kabupaten, Pemerintah Desa dan Masyarakat			Dinas Pemberdayaan Masyarakat dan Desa Provinsi Sulawesi Tengah
		Belanja ATK Peserta Rakor Melestarikan Nilai-nilai Gotong Royong dalam Pencegahan Penurunan Stunting (Kegiatan)						2	1.188.000,00	(12 Kab, SULAWESI TENGAH)	PENDAPATAN ASLI DAERAH (PAD)			PMD Kabupaten, Pemerintah Desa dan Masyarakat			Dinas Pemberdayaan Masyarakat dan Desa Provinsi Sulawesi Tengah
		Dalam rangka Rakor/Sosialisasi/Koordinasi Melestarikan nilai-nilai Gotong Royong dalam penurunan stunting di Kab.Toli-toli dan/Kabupaten lainnya (Orang)						5	15.400.000,00	(12 Kab, SULAWESI TENGAH)	PENDAPATAN ASLI DAERAH (PAD)			PMD Kabupaten, Pemerintah Desa dan Masyarakat			Dinas Pemberdayaan Masyarakat dan Desa Provinsi Sulawesi Tengah
2.13.05.1.01.0008	Fasilitasi Penyelenggaraan Ketentraman, Ketertiban dan Perlindungan Masyarakat Desa							50.000.200,00							1.200.000.000,00		
		Jumlah Dokumen Hasil Fasilitasi Penyelenggaraan Ketentraman, Ketertiban dan Perlindungan Masyarakat Desa (Dokumen)			3	3	3			(12 Kabupaten, SULAWESI TENGAH)				3		Dinas Pemberdayaan Masyarakat dan Desa Provinsi Sulawesi Tengah	

NO	KODE	URUSAN/BIDANG URUSAN/PROGRAM/KEGIATAN/ SUB KEGIATAN	INDIKATOR PROGRAM/KEGIATAN/SUB KEGIATAN	Target Akhir Periode RPJMD	REALISASI CAPAIAN RKPD TAHUN 2022	PRAKIRAAN CAPAIAN TARGET RKPD TAHUN 2023	CAPAIAN KINERJA DAN KERANGKA PENDANAAN						KELOMPOK SASARAN	PRAKIRAAN MAJU RENCANA TAHUN 2025		PERANGKAT DAERAH PENANGGUNG JAWAB
							TARGET 2024	PAGU INDIKATIF (Rp)	LOKASI	SUMBER DANA	PRIORITAS			TARGET	PAGU INDIKATIF (Rp)	
											NASIONAL	DAERAH				
1	2	3	4	5	6	7	8	9	10	11	12	13	14	15	16	17
			Materai (Lembar)				95	950.000,00	(12 Kab, SULAWESI TENGAH)	PENDAPATAN ASLI DAERAH (PAD)			Pemerintah Desa, Masyarakat dan TNI ABRI			Dinas Pemberdayaan Masyarakat dan Desa Provinsi Sulawesi Tengah
			Dalam Rangka Koordinasi/Monitoring/Menghadiri Pembukaan TNI Manunggal Membangun Desa (TMMD) serta penyerahan Bantuan Peralatan Kerja TMMD Tahun 2023 di Kab.Toli-toli dan/Kabupaten lainnya (Orang)				5	15.400.000,00	(12 Kab, SULAWESI TENGAH)	PENDAPATAN ASLI DAERAH (PAD)			Pemerintah Desa, Masyarakat dan TNI ABRI			Dinas Pemberdayaan Masyarakat dan Desa Provinsi Sulawesi Tengah
			Foto Copy SPJ dan Administrasi Kegiatan (Lembar)				17.522	6.132.700,00	(12 Kab, SULAWESI TENGAH)	PENDAPATAN ASLI DAERAH (PAD)			Pemerintah Desa, Masyarakat dan TNI ABRI			Dinas Pemberdayaan Masyarakat dan Desa Provinsi Sulawesi Tengah
			Dalam Rangka Koordinasi/Monitoring/Menghadiri Pembukaan TNI Manunggal Membangun Desa (TMMD) serta penyerahan Bantuan Peralatan Kerja TMMD Tahun 2023 di Kab.Morowali dan/Kabupaten lainnya (Orang)				3	9.090.000,00	(12 Kab, SULAWESI TENGAH)	PENDAPATAN ASLI DAERAH (PAD)			Pemerintah Desa, Masyarakat dan TNI ABRI			Dinas Pemberdayaan Masyarakat dan Desa Provinsi Sulawesi Tengah
			Belanja Dukungan Operasional (Peralatan Kerja TMMD) (Buah)				135	18.427.500,00	(12 Kab, SULAWESI TENGAH)	PENDAPATAN ASLI DAERAH (PAD)			Pemerintah Desa, Masyarakat dan TNI ABRI			Dinas Pemberdayaan Masyarakat dan Desa Provinsi Sulawesi Tengah
	2.13.05.1.01.0009	Fasilitasi Tim Penggerak PKK dalam Penyelenggaraan Gerakan Pemberdayaan Masyarakat dan Kesejahteraan Keluarga						500.000.000,00							34.111.610.275,00	
			Jumlah Laporan Hasil Fasilitasi Tim Penggerak PKK dalam Penyelenggaraan Gerakan Pemberdayaan Masyarakat dan Kesejahteraan Keluarga (Laporan)		5	5	5		(12 Kabupaten, SULAWESI TENGAH)					5		Dinas Pemberdayaan Masyarakat dan Desa Provinsi Sulawesi Tengah
			Peliputan Kegiatan RAKON PKK Tingkat Provinsi Sulawesi Tengah (Kegiatan)				2	1.000.000,00	(12 Kab, SULAWESI TENGAH)	PENDAPATAN ASLI DAERAH (PAD)			Keluarga, Masyarakat dan Pemerintah Desa			Dinas Pemberdayaan Masyarakat dan Desa Provinsi Sulawesi Tengah
			Honorarium Kegiatan RAKON PKK Tingkat Provinsi Sulawesi Tengah (Kegiatan)				1	12.300.000,00	(12 Kab, SULAWESI TENGAH)	PENDAPATAN ASLI DAERAH (PAD)			Keluarga, Masyarakat dan Pemerintah Desa			Dinas Pemberdayaan Masyarakat dan Desa Provinsi Sulawesi Tengah
			Belanja Penjilidan Laporan Kegiatan Tahunan PKK (Buku)				10	1.000.000,00	(12 Kab, SULAWESI TENGAH)	PENDAPATAN ASLI DAERAH (PAD)			Keluarga, Masyarakat dan Pemerintah Desa			Dinas Pemberdayaan Masyarakat dan Desa Provinsi Sulawesi Tengah
			Dalam Rangka Pembinaan/ Monev 10 Program Pokok PKK di Kabupaten Tojo Una-Una (Orang)				5	15.100.000,00	(12 Kab, SULAWESI TENGAH)	PENDAPATAN ASLI DAERAH (PAD)			Keluarga, Masyarakat dan Pemerintah Desa			Dinas Pemberdayaan Masyarakat dan Desa Provinsi Sulawesi Tengah
			Listrik Sekretariat TP-PKK Provinsi Sulawesi Tengah (Bulan)				12	8.400.000,00	(12 Kab, SULAWESI TENGAH)	PENDAPATAN ASLI DAERAH (PAD)			Keluarga, Masyarakat dan Pemerintah Desa			Dinas Pemberdayaan Masyarakat dan Desa Provinsi Sulawesi Tengah

NO	KODE	URUSAN/BIDANG URUSAN/PROGRAM/KEGIATAN/ SUB KEGIATAN	INDIKATOR PROGRAM/KEGIATAN/SUB KEGIATAN	Target Akhir Periode RPJMD	REALISASI CAPAIAN RKPD TAHUN 2022	PRAKIRAAN CAPAIAN TARGET RKPD TAHUN 2023	CAPAIAN KINERJA DAN KERANGKA PENDANAAN					KELOMPOK SASARAN	PRAKIRAAN MAJU RENCANA TAHUN 2025		PERANGKAT DAERAH PENANGGUNG JAWAB	
							TARGET 2024	PAGU INDIKATIF (Rp)	LOKASI	SUMBER DANA	PRIORITAS		TARGET	PAGU INDIKATIF (Rp)		
											NASIONAL					DAERAH
1	2	3	4	5	6	7	8	9	10	11	12	13	14	15	16	17
			Belanja Iuran BPJS Ketenagakerjaan Non ASN (Orang)				120	1.440.000,00	(12 Kab, SULAWESI TENGAH)	PENDAPATAN ASLI DAERAH (PAD)			Keluarga, Masyarakat dan Pemerintah Desa			Dinas Pemberdayaan Masyarakat dan Desa Provinsi Sulawesi Tengah
			Belanja Cetak Spanduk Kegiatan RAKON PKK Tingkat Provinsi Sulawesi Tengah (Meter)				24	1.650.000,00	(12 Kab, SULAWESI TENGAH)	PENDAPATAN ASLI DAERAH (PAD)			Keluarga, Masyarakat dan Pemerintah Desa			Dinas Pemberdayaan Masyarakat dan Desa Provinsi Sulawesi Tengah
			Belanja Alat/Bahan untuk kegiatan Kantor-Perabot Kantor (Kegiatan)				1	2.364.900,00	(12 Kab, SULAWESI TENGAH)	PENDAPATAN ASLI DAERAH (PAD)			Keluarga, Masyarakat dan Pemerintah Desa			Dinas Pemberdayaan Masyarakat dan Desa Provinsi Sulawesi Tengah
			Dalam Rangka Pembinaan/ Monev 10 Program Pokok PKK di Kabupaten Toli-Toli (Orang)				4	12.470.000,00	(12 Kab, SULAWESI TENGAH)	PENDAPATAN ASLI DAERAH (PAD)			Keluarga, Masyarakat dan Pemerintah Desa			Dinas Pemberdayaan Masyarakat dan Desa Provinsi Sulawesi Tengah
			Langganan Koran Sekretariat TP-PKK Provinsi Sulawesi Tengah (Bulan)				12	1.800.000,00	(12 Kab, SULAWESI TENGAH)	PENDAPATAN ASLI DAERAH (PAD)			Keluarga, Masyarakat dan Pemerintah Desa			Dinas Pemberdayaan Masyarakat dan Desa Provinsi Sulawesi Tengah
			Belanja Cetak Spanduk Kegiatan HKG PKK (Meter)				16	1.100.000,00	(12 Kab, SULAWESI TENGAH)	PENDAPATAN ASLI DAERAH (PAD)			Keluarga, Masyarakat dan Pemerintah Desa			Dinas Pemberdayaan Masyarakat dan Desa Provinsi Sulawesi Tengah
			Dalam Rangka Konsultasi/Koordinasi/Menghadiri Undangan/DII di Jakarta dan Daerah Lainnya (Orang)				4	37.900.000,00	(12 Kab, SULAWESI TENGAH)	PENDAPATAN ASLI DAERAH (PAD)			Keluarga, Masyarakat dan Pemerintah Desa			Dinas Pemberdayaan Masyarakat dan Desa Provinsi Sulawesi Tengah
			Belanja Materai Sekretariat TP-PKK (Lembar)				150	1.500.000,00	(12 Kab, SULAWESI TENGAH)	PENDAPATAN ASLI DAERAH (PAD)			Keluarga, Masyarakat dan Pemerintah Desa			Dinas Pemberdayaan Masyarakat dan Desa Provinsi Sulawesi Tengah
			Dalam Rangka Pembinaan/ Monev 10 Program Pokok PKK di Kabupaten Poso (Orang)				4	11.990.000,00	(12 Kab, SULAWESI TENGAH)	PENDAPATAN ASLI DAERAH (PAD)			Keluarga, Masyarakat dan Pemerintah Desa			Dinas Pemberdayaan Masyarakat dan Desa Provinsi Sulawesi Tengah
			Belanja Tagihan Internet (Bulan)				12	7.920.000,00	(12 Kab, SULAWESI TENGAH)	PENDAPATAN ASLI DAERAH (PAD)			Keluarga, Masyarakat dan Pemerintah Desa			Dinas Pemberdayaan Masyarakat dan Desa Provinsi Sulawesi Tengah
			Belanja Makanan dan Minuman Rapat Bulanan TP-PKK (Kegiatan)				1	60.500.000,00	(12 Kab, SULAWESI TENGAH)	PENDAPATAN ASLI DAERAH (PAD)			Keluarga, Masyarakat dan Pemerintah Desa			Dinas Pemberdayaan Masyarakat dan Desa Provinsi Sulawesi Tengah
			Belanja Fotocopy pada sekretariat TP-PKK (Lembar)				24.372	8.530.200,00	(12 Kab, SULAWESI TENGAH)	PENDAPATAN ASLI DAERAH (PAD)			Keluarga, Masyarakat dan Pemerintah Desa			Dinas Pemberdayaan Masyarakat dan Desa Provinsi Sulawesi Tengah
			Dalam Rangka Mendampingi Ketua TP-PKK Konsultasi/Koordinasi/Menghadiri Undangan/DII di Jakarta dan Daerah Lainnya (Orang)				1	8.874.000,00	(12 Kab, SULAWESI TENGAH)	PENDAPATAN ASLI DAERAH (PAD)			Keluarga, Masyarakat dan Pemerintah Desa			Dinas Pemberdayaan Masyarakat dan Desa Provinsi Sulawesi Tengah
			Dalam Rangka Pembinaan/ Monev 10 Program Pokok PKK di Kabupaten Morowali (Orang)				4	12.870.000,00	(12 Kab, SULAWESI TENGAH)	PENDAPATAN ASLI DAERAH (PAD)			Keluarga, Masyarakat dan Pemerintah Desa			Dinas Pemberdayaan Masyarakat dan Desa Provinsi Sulawesi Tengah

NO	KODE	URUSAN/BIDANG URUSAN/PROGRAM/KEGIATAN/ SUB KEGIATAN	INDIKATOR PROGRAM/KEGIATAN/SUB KEGIATAN	Target Akhir Periode RPJMD	REALISASI CAPAIAN RKPD TAHUN 2022	PRAKIRAAN CAPAIAN TARGET RKPD TAHUN 2023	CAPAIAN KINERJA DAN KERANGKA PENDANAAN					KELOMPOK SASARAN	PRAKIRAAN MAJU RENCANA TAHUN 2025		PERANGKAT DAERAH PENANGGUNG JAWAB	
							TARGET 2024	PAGU INDIKATIF (Rp)	LOKASI	SUMBER DANA	PRIORITAS		TARGET	PAGU INDIKATIF (Rp)		
											NASIONAL					DAERAH
1	2	3	4	5	6	7	8	9	10	11	12	13	14	15	16	17
			Belanja ATK Kegiatan RAKON PKK Tingkat Provinsi Sulawesi Tengah (Kegiatan)				1	10.040.500,00	(12 Kab, SULAWESI TENGAH)	PENDAPATAN ASLI DAERAH (PAD)			Keluarga, Masyarakat dan Pemerintah Desa			Dinas Pemberdayaan Masyarakat dan Desa Provinsi Sulawesi Tengah
			Dalam Rangka Peringatan Hari Kesatuan Gerak PKK (HKG PKK) Tingkat Nasional (Orang)				4	43.000.000,00	(12 Kab, SULAWESI TENGAH)	PENDAPATAN ASLI DAERAH (PAD)			Keluarga, Masyarakat dan Pemerintah Desa			Dinas Pemberdayaan Masyarakat dan Desa Provinsi Sulawesi Tengah
			Transport Lokal Dalam Rangka RAKON PKK Tingkat Provinsi Sulawesi Tengah (Orang)				120	13.200.000,00	(12 Kab, SULAWESI TENGAH)	PENDAPATAN ASLI DAERAH (PAD)			Keluarga, Masyarakat dan Pemerintah Desa			Dinas Pemberdayaan Masyarakat dan Desa Provinsi Sulawesi Tengah
			Belanja Jasa Tenaga Pelayanan Umum (Orang / Bulan)				10	145.000.000,00	(12 Kab, SULAWESI TENGAH)	PENDAPATAN ASLI DAERAH (PAD)			Keluarga, Masyarakat dan Pemerintah Desa			Dinas Pemberdayaan Masyarakat dan Desa Provinsi Sulawesi Tengah
			Makanan dan Minuman RAKON PKK Tingkat Provinsi Sulawesi Tengah (Kegiatan)				1	46.250.000,00	(12 Kab, SULAWESI TENGAH)	PENDAPATAN ASLI DAERAH (PAD)			Keluarga, Masyarakat dan Pemerintah Desa			Dinas Pemberdayaan Masyarakat dan Desa Provinsi Sulawesi Tengah
			Belanja Fotocopy Kegiatan RAKON PKK Tingkat Provinsi Sulawesi Tengah (Lembar)				8.000	2.800.000,00	(12 Kab, SULAWESI TENGAH)	PENDAPATAN ASLI DAERAH (PAD)			Keluarga, Masyarakat dan Pemerintah Desa			Dinas Pemberdayaan Masyarakat dan Desa Provinsi Sulawesi Tengah
			Belanja Cetak pada kegiatan Sekretariat TP-PKK (Kegiatan)				1	3.820.000,00	(12 Kab, SULAWESI TENGAH)	PENDAPATAN ASLI DAERAH (PAD)			Keluarga, Masyarakat dan Pemerintah Desa			Dinas Pemberdayaan Masyarakat dan Desa Provinsi Sulawesi Tengah
			Belanja ATK Sekretariat TP-PKK Provinsi Sulawesi Tengah (Kegiatan)				1	5.192.850,00	(12 Kab, SULAWESI TENGAH)	PENDAPATAN ASLI DAERAH (PAD)			Keluarga, Masyarakat dan Pemerintah Desa			Dinas Pemberdayaan Masyarakat dan Desa Provinsi Sulawesi Tengah
			Belanja BBM Kendaraan Operasional (Lembar)				90	5.250.000,00	(12 Kab, SULAWESI TENGAH)	PENDAPATAN ASLI DAERAH (PAD)			Keluarga, Masyarakat dan Pemerintah Desa			Dinas Pemberdayaan Masyarakat dan Desa Provinsi Sulawesi Tengah
			Belanja Cetak Pada Kegiatan RAKON PKK Tingkat (Lembar)				50	737.550,00	(12 Kab, SULAWESI TENGAH)	PENDAPATAN ASLI DAERAH (PAD)			Keluarga, Masyarakat dan Pemerintah Desa			Dinas Pemberdayaan Masyarakat dan Desa Provinsi Sulawesi Tengah
			Belanja Penjilidan Laporan Kegiatan RAKON PKK Tingkat Provinsi Sulawesi Tengah (Buku)				4	400.000,00	(12 Kab, SULAWESI TENGAH)	PENDAPATAN ASLI DAERAH (PAD)			Keluarga, Masyarakat dan Pemerintah Desa			Dinas Pemberdayaan Masyarakat dan Desa Provinsi Sulawesi Tengah
			Dalam Rangka Pembinaan/ Monev 10 Program Pokok PKK di Kabupaten Buol (Orang)				5	15.600.000,00	(12 Kab, SULAWESI TENGAH)	PENDAPATAN ASLI DAERAH (PAD)			Keluarga, Masyarakat dan Pemerintah Desa			Dinas Pemberdayaan Masyarakat dan Desa Provinsi Sulawesi Tengah
	2.14	URUSAN PEMERINTAHAN BIDANG PENGENDALIAN PENDUDUK DAN KELUARGA BERENCANA						12.367.189.329,80							88.958.055,00	

NO	KODE	URUSAN/BIDANG URUSAN/PROGRAM/KEGIATAN/ SUB KEGIATAN	INDIKATOR PROGRAM/KEGIATAN/SUB KEGIATAN	Target Akhir Periode RPJMD	REALISASI CAPAIAN RKPD TAHUN 2022	PRAKIRAAN CAPAIAN TARGET RKP TAHUN 2023	CAPAIAN KINERJA DAN KERANGKA PENDANAAN						KELOMPOK SASARAN	PRAKIRAAN MAJU RENCANA TAHUN 2025		PERANGKAT DAERAH PENANGGUNG JAWAB
							TARGET 2024	PAGU INDIKATIF (Rp)	LOKASI	SUMBER DANA	PRIORITAS			TARGET	PAGU INDIKATIF (Rp)	
											NASIONAL	DAERAH				
1	2	3	4	5	6	7	8	9	10	11	12	13	14	15	16	17
1.	2.14.01	PROGRAM PENUNJANG URUSAN PEMERINTAHAN DAERAH PROVINSI	<i>Indeks Reformasi Birokrasi Perangkat Daerah (Indeks)</i>				64	10.159.111.829,80			Meningkatkan Sumber Daya Manusia Yang Berkualitas Dan Berdaya Saing	Penguatan dan Peningkatan Kualitas Sumber Daya manusia yang Berdaya Saing Sebagai Motor Penggerak Utama Perekonomian Daerah, Percepatan Reformasi Birokrasi			88.958.055,00	<i>Dinas Pengendalian Penduduk dan Keluarga Berencana Provinsi Sulawesi Tengah</i>
	2.14.01.1.01	Perencanaan, Penganggaran, dan Evaluasi Kinerja Perangkat Daerah	<i>Nilai Sakip (Angka)</i>				80	29.698.450,00			Meningkatkan Sumber Daya Manusia Yang Berkualitas Dan Berdaya Saing	Percepatan Reformasi Birokrasi		83	88.958.055,00	<i>Dinas Pengendalian Penduduk dan Keluarga Berencana Provinsi Sulawesi Tengah</i>
	2.14.01.1.01.0001	Penyusunan Dokumen Perencanaan Perangkat Daerah	<i>Jumlah Dokumen Perencanaan Perangkat Daerah (Dokumen)</i>		1	1	2	3.000.150,00			Meningkatkan Sumber Daya Manusia Yang Berkualitas Dan Berdaya Saing			2	6.613.305,00	<i>Dinas Pengendalian Penduduk dan Keluarga Berencana Provinsi Sulawesi Tengah</i>
			<i>BELANJA BAHAN CETAK (Buah)</i>				2	1.844.150,00	(JALAN KARTINI NOMOR 100 KOTA PALU, SULAWESI TENGAH)	PENDAPATAN ASLI DAERAH (PAD)		DINAS P2KB				<i>Dinas Pengendalian Penduduk dan Keluarga Berencana Provinsi Sulawesi Tengah</i>
			<i>BELANJA MAKAN MINUM RAPAT (Orang)</i>				18	990.000,00	(JALAN KARTINI NOMOR 100 KOTA PALU, SULAWESI TENGAH)	PENDAPATAN ASLI DAERAH (PAD)		DINAS P2KB				<i>Dinas Pengendalian Penduduk dan Keluarga Berencana Provinsi Sulawesi Tengah</i>
			<i>BELANJA KERTAS DAN COVER (Dokumen)</i>				1	166.000,00	(Jalan Kartini, Nomor 100 Kota palu, SULAWESI TENGAH)	PENDAPATAN ASLI DAERAH (PAD)		Dinas P2KB				<i>Dinas Pengendalian Penduduk dan Keluarga Berencana Provinsi Sulawesi Tengah</i>
	2.14.01.1.01.0002	Koordinasi dan Penyusunan Dokumen RKA- SKPD						17.504.850,00			Meningkatkan Sumber Daya Manusia Yang Berkualitas Dan Berdaya Saing				52.514.550,00	

NO	KODE	URUSAN/BIDANG URUSAN/PROGRAM/KEGIATAN/ SUB KEGIATAN	INDIKATOR PROGRAM/KEGIATAN/SUB KEGIATAN	Target Akhir Periode RPJMD	REALISASI CAPAIAN RKPD TAHUN 2022	PRAKIRAAN CAPAIAN TARGET RKPD TAHUN 2023	CAPAIAN KINERJA DAN KERANGKA PENDANAAN						KELOMPOK SASARAN	PRAKIRAAN MAJU RENCANA TAHUN 2025		PERANGKAT DAERAH PENANGGUNG JAWAB		
							TARGET 2024	PAGU INDIKATIF (Rp)	LOKASI	SUMBER DANA	PRIORITAS			TARGET	PAGU INDIKATIF (Rp)			
											NASIONAL	DAERAH						
1	2	3	4	5	6	7	8	9	10	11	12	13	14	15	16	17		
2.14.01.1.01.0004	Koordinasi dan Penyusunan DPA-SKPD	Jumlah Dokumen RKA-SKPD dan Laporan Hasil Koordinasi Penyusunan Dokumen RKA-SKPD (Dokumen)			2	2	2		(Jalan Kartini Nomor 100 Kota Palu, SULAWESI TENGAH)					2		Dinas Pengendalian Penduduk dan Keluarga Berencana Provinsi Sulawesi Tengah		
		BELANJA MAKAN DAN MINUM RAPAT (Kegiatan)					1	15.610.000,00	(Jalan Kartini Nomor 100, Kota Palu, SULAWESI TENGAH)	PENDAPATAN ASLI DAERAH (PAD)			Dinas P2KB			Dinas Pengendalian Penduduk dan Keluarga Berencana Provinsi Sulawesi Tengah		
		BELANJA BAHAN CETAK (Kegiatan)						1	1.583.400,00	(JALAN KARTINI NO. 100, PALU, SULAWESI TENGAH)	PENDAPATAN ASLI DAERAH (PAD)			DINAS P2KB			Dinas Pengendalian Penduduk dan Keluarga Berencana Provinsi Sulawesi Tengah	
		BELANJA KERTAS DAN COVER (Kegiatan)						1	311.450,00	(Jalan Kartini Nomor 100, Kota Palu, SULAWESI TENGAH)	PENDAPATAN ASLI DAERAH (PAD)			DINAS P2KB			Dinas Pengendalian Penduduk dan Keluarga Berencana Provinsi Sulawesi Tengah	
										3.000.150,00			Meningkatkan Sumber Daya Manusia Yang Berkualitas Dan Berdaya Saing				6.000.300,00	
		Jumlah Dokumen DPA-SKPD dan Laporan Hasil Koordinasi Penyusunan Dokumen DPA-SKPD (Dokumen)				2	2	2		(Jalan Kartini Nomor 100 Kota Palu, SULAWESI TENGAH)					2		Dinas Pengendalian Penduduk dan Keluarga Berencana Provinsi Sulawesi Tengah	
		BELANJA BAHAN CETAK (Kegiatan)							1	2.619.400,00	(JALAN KARTINI NOMOR 100 KOTA PALU, SULAWESI TENGAH)	PENDAPATAN ASLI DAERAH (PAD)			DINAS P2KB			Dinas Pengendalian Penduduk dan Keluarga Berencana Provinsi Sulawesi Tengah
		BELANJA ALAT TULIS KANTOR (Kegiatan)							1	380.750,00	(Jalan Kartini, Nomor 100, Kota Palu, SULAWESI TENGAH)	PENDAPATAN ASLI DAERAH (PAD)			DINAS P2KB			Dinas Pengendalian Penduduk dan Keluarga Berencana Provinsi Sulawesi Tengah
											6.193.300,00		Meningkatkan Sumber Daya Manusia Yang Berkualitas Dan Berdaya Saing				23.829.900,00	
		Jumlah Laporan Capaian Kinerja dan Ikhtisar Realisasi Kinerja SKPD dan Laporan Hasil Koordinasi Penyusunan Laporan Capaian Kinerja dan Ikhtisar Realisasi Kinerja SKPD (Laporan)					1	1	2		(Jalan Kartini Nomor 100 Kota Palu, SULAWESI TENGAH)				2		Dinas Pengendalian Penduduk dan Keluarga Berencana Provinsi Sulawesi Tengah	
		BELANJA MAKAN MINUM RAPAT (Kegiatan)							1	4.125.000,00	(JALAN KARTINI NOMOR 100, KOTA PALU, SULAWESI TENGAH)	PENDAPATAN ASLI DAERAH (PAD)			DINAS P2KB			Dinas Pengendalian Penduduk dan Keluarga Berencana Provinsi Sulawesi Tengah
		BELANJA KERTAS DAN COVER (Kegiatan)							1	318.300,00	(JALAN KARTINI NOMOR 100, KOTA PLU, SULAWESI TENGAH)	PENDAPATAN ASLI DAERAH (PAD)			DINAS P2KB			Dinas Pengendalian Penduduk dan Keluarga Berencana Provinsi Sulawesi Tengah

NO	KODE	URUSAN/BIDANG URUSAN/PROGRAM/KEGIATAN/ SUB KEGIATAN	INDIKATOR PROGRAM/KEGIATAN/SUB KEGIATAN	Target Akhir Periode RPJMD	REALISASI CAPAIAN RKPD TAHUN 2022	PRAKIRAAN CAPAIAN TARGET RKPD TAHUN 2023	CAPAIAN KINERJA DAN KERANGKA PENDANAAN					KELOMPOK SASARAN	PRAKIRAAN MAJU RENCANA TAHUN 2025		PERANGKAT DAERAH PENANGGUNG JAWAB	
							TARGET 2024	PAGU INDIKATIF (Rp)	LOKASI	SUMBER DANA	PRIORITAS		TARGET	PAGU INDIKATIF (Rp)		
											NASIONAL					DAERAH
1	2	3	4	5	6	7	8	9	10	11	12	13	14	15	16	17
			BELANJA BAHAN CETAK (Kegiatan)				1	1.750.000,00	(JALAN KARTINI NOMOR 100, KOTA PALU, SULAWESI TENGAH)	PENDAPATAN ASLI DAERAH (PAD)			DINASP2KB			Dinas Pengendalian Penduduk dan Keluarga Berencana Provinsi Sulawesi Tengah
	2.14.01.1.02	Administrasi Keuangan Perangkat Daerah						7.623.564.329,00			Meningkatkan Sumber Daya Manusia Yang Berkualitas Dan Berdaya Saing	Percepatan Reformasi Birokrasi				
			Jumlah Realisasi Anggaran Administrasi Keuangan Perangkat Daerah (%)				97		(Jalan Kartini Nomor 100, Kota Palu, SULAWESI TENGAH)					97		Dinas Pengendalian Penduduk dan Keluarga Berencana Provinsi Sulawesi Tengah
	2.14.01.1.02.0001	Penyediaan Gaji dan Tunjangan ASN						6.526.364.329,00			Meningkatkan Sumber Daya Manusia Yang Berkualitas Dan Berdaya Saing					
			Jumlah Orang yang Menerima Gaji dan Tunjangan ASN (Orang/ Bulan)													Dinas Pengendalian Penduduk dan Keluarga Berencana Provinsi Sulawesi Tengah
			BELANJA GAJI POKOK, TUNJANGAN DAN TAMBAHAN PENGHASILAN (Orang / Bulan)				64	6.526.364.329,00	(Jalan Kartini Nomor 100 Kota Palu, SULAWESI TENGAH)	PENDAPATAN ASLI DAERAH (PAD)			DINAS P2KB			Dinas Pengendalian Penduduk dan Keluarga Berencana Provinsi Sulawesi Tengah
	2.14.01.1.02.0002	Penyediaan Administrasi Pelaksanaan Tugas ASN						1.052.850.000,00			Meningkatkan Sumber Daya Manusia Yang Berkualitas Dan Berdaya Saing					
			Jumlah Dokumen Hasil Penyediaan Administrasi Pelaksanaan Tugas ASN (Dokumen)													Dinas Pengendalian Penduduk dan Keluarga Berencana Provinsi Sulawesi Tengah
			BELANJA JASA PENGELOLAAN BMD YANG TIDAK MENGHASILKAN PENDAPATAN (Bulan)				12	12.000.000,00	(JALAN KARTINI NOMOR 100, KOTA PALU, SULAWESI TENGAH)	PENDAPATAN ASLI DAERAH (PAD)			DINAS P2KB			Dinas Pengendalian Penduduk dan Keluarga Berencana Provinsi Sulawesi Tengah
			BELANJ JASA TENAGA OPERATOR KOMPUTER (Bulan)				12	390.000.000,00	(Jalan Kartini, Nomor 100 Kota Palu, SULAWESI TENGAH)	PENDAPATAN ASLI DAERAH (PAD)			DINAS P2KB			Dinas Pengendalian Penduduk dan Keluarga Berencana Provinsi Sulawesi Tengah
			BELANJA JASA TENAGA AHLI (Bulan)				12	40.800.000,00	(JALAN KARTINI NOMOR 100, KOTA PALU, SULAWESI TENGAH)	PENDAPATAN ASLI DAERAH (PAD)			DINAS P2KB			Dinas Pengendalian Penduduk dan Keluarga Berencana Provinsi Sulawesi Tengah
			BELANJA JASA TENAGA KEAMANAN (Bulan)				12	48.000.000,00	(JALAN KARTINI NOMOR 100, KOTA PALU, SULAWESI TENGAH)	PENDAPATAN ASLI DAERAH (PAD)			DINAS P2KB			Dinas Pengendalian Penduduk dan Keluarga Berencana Provinsi Sulawesi Tengah

NO	KODE	URUSAN/BIDANG URUSAN/PROGRAM/KEGIATAN/ SUB KEGIATAN	INDIKATOR PROGRAM/KEGIATAN/SUB KEGIATAN	Target Akhir Periode RPJMD	REALISASI CAPAIAN RKPD TAHUN 2022	PRAKIRAAN CAPAIAN TARGET RKPD TAHUN 2023	CAPAIAN KINERJA DAN KERANGKA PENDANAAN					KELOMPOK SASARAN	PRAKIRAAN MAJU RENCANA TAHUN 2025		PERANGKAT DAERAH PENANGGUNG JAWAB			
							TARGET 2024	PAGU INDIKATIF (Rp)	LOKASI	SUMBER DANA	PRIORITAS		TARGET	PAGU INDIKATIF (Rp)				
											NASIONAL					DAERAH		
1	2	3	4	5	6	7	8	9	10	11	12	13	14	15	16	17		
2.14.01.1.02.0005	Koordinasi dan Penyusunan Laporan Keuangan Akhir Tahun SKPD	BELANJA HONORARIUM PENGADAAN BARANG/JASA (Bulan)					12	8.160.000,00	(JALAN KARTINI NOMOR 100, KOTA PALU, SULAWESI TENGAH)	PENDAPATAN ASLI DAERAH (PAD)			DINAS P2KB			Dinas Pengendalian Penduduk dan Keluarga Berencana Provinsi Sulawesi Tengah		
		HONORARIUM TIM PELAKSANA KEGIATAN DAN SEKRETARIAT TIM PELAKSANA KEGIATAN (Bulan)					12	12.000.000,00	(JALAN KARTINI NOMOR 100, KOTA PALU, SULAWESI TENGAH)	PENDAPATAN ASLI DAERAH (PAD)			DINAS P2KB			Dinas Pengendalian Penduduk dan Keluarga Berencana Provinsi Sulawesi Tengah		
		BELANJA IURAN JAMINAN KESEHATAN BAGI NON ASN (Bulan)					12	5.850.000,00	(JALAN KARTINI NOMOR 100, KOTA PALU, SULAWESI TENGAH)	PENDAPATAN ASLI DAERAH (PAD)			DINAS P2KB			Dinas Pengendalian Penduduk dan Keluarga Berencana Provinsi Sulawesi Tengah		
		BELANJA HONORARIUM PENANGGUNGJAWAB PENGELOLA KEUANGAN (Bulan)					12	95.040.000,00	(JALAN KARTINI NOMOR 100, KOTA PALU, SULAWESI TENGAH)	PENDAPATAN ASLI DAERAH (PAD)			DINAS P2KB			Dinas Pengendalian Penduduk dan Keluarga Berencana Provinsi Sulawesi Tengah		
		BELANJA JASA TENAGA PELAYANAN UMUM (Bulan)					12	441.000.000,00	(JALAN KARTINI NOMOR 100, KOTA PALU, SULAWESI TENGAH)	PENDAPATAN ASLI DAERAH (PAD)			DINAS P2KB			Dinas Pengendalian Penduduk dan Keluarga Berencana Provinsi Sulawesi Tengah		
									44.350.000,00				Meningkatkan Sumber Daya Manusia Yang Berkualitas Dan Berdaya Saing					
					Jumlah Laporan Keuangan Akhir Tahun SKPD dan Laporan Hasil Koordinasi Penyusunan Laporan Keuangan Akhir Tahun SKPD (Laporan)													Dinas Pengendalian Penduduk dan Keluarga Berencana Provinsi Sulawesi Tengah
					BELANJA JASA TENAGA AHLI (Jam)				8	28.900.000,00	(JALAN KARTINI NOMOR 100, KOTA PALU, SULAWESI TENGAH)	PENDAPATAN ASLI DAERAH (PAD)			DINAS P2KB			Dinas Pengendalian Penduduk dan Keluarga Berencana Provinsi Sulawesi Tengah
					BELANJA BAHAN CETAK (Kegiatan)				1	1.750.000,00	(Jalan Kartini Nomor 100 Kota Palu, SULAWESI TENGAH)	PENDAPATAN ASLI DAERAH (PAD)			DINAS P2KB			Dinas Pengendalian Penduduk dan Keluarga Berencana Provinsi Sulawesi Tengah
					BELANJA MAKAN DAN MINUM RAPAT (Kegiatan)				3	13.700.000,00	(JALAN KARTINI NOMOR 100, KOTA PALU, SULAWESI TENGAH)	PENDAPATAN ASLI DAERAH (PAD)			DINAS P2KB			Dinas Pengendalian Penduduk dan Keluarga Berencana Provinsi Sulawesi Tengah
2.14.01.1.05	Administrasi Kepegawaian Perangkat Daerah							193.265.000,00			Meningkatkan Sumber Daya Manusia Yang Berkualitas Dan Berdaya Saing	Percepatan Reformasi Birokrasi						
			Indeks Kepuasan Masyarakat (%)				88.50		(Jalan Kartini Nomor 100, Kota Palu, SULAWESI TENGAH)					90		Dinas Pengendalian Penduduk dan Keluarga Berencana Provinsi Sulawesi Tengah		

NO	KODE	URUSAN/BIDANG URUSAN/PROGRAM/KEGIATAN/ SUB KEGIATAN	INDIKATOR PROGRAM/KEGIATAN/SUB KEGIATAN	Target Akhir Periode RPJMD	REALISASI CAPAIAN RKPD TAHUN 2022	PRAKIRAAN CAPAIAN TARGET RKPD TAHUN 2023	CAPAIAN KINERJA DAN KERANGKA PENDANAAN					KELOMPOK SASARAN	PRAKIRAAN MAJU RENCANA TAHUN 2025		PERANGKAT DAERAH PENANGGUNG JAWAB	
							TARGET 2024	PAGU INDIKATIF (Rp)	LOKASI	SUMBER DANA	PRIORITAS		TARGET	PAGU INDIKATIF (Rp)		
											NASIONAL					DAERAH
1	2	3	4	5	6	7	8	9	10	11	12	13	14	15	16	17
			<p><i>BELANJA HONORARIUM NARASUMBER ATAU PEMBAHAS, MODERATOR, PEMBAWA ACARA DAN PANITIA (Kegiatan)</i></p> <p><i>Belanja Perjalanan Dinas Biasa (Kegiatan)</i></p> <p><i>BELANJA MAKAN DAN MINUM RAPAT (Kegiatan)</i></p> <p><i>Belanja Perjalanan Dinas Paket Meeting Luar Kota (Kegiatan)</i></p>				1	5.900.000,00	(KABUPATEN MOROWALI UTARA, SULAWESI TENGAH)	PENDAPATAN ASLI DAERAH (PAD)			OPD TERKAIT			Dinas Pengendalian Penduduk dan Keluarga Berencana Provinsi Sulawesi Tengah
							1	23.350.000,00	(Kodal, KAB. MOROWALI UTARA)	PENDAPATAN ASLI DAERAH (PAD)			Dinas Kabupaten Morowali Utara			Dinas Pengendalian Penduduk dan Keluarga Berencana Provinsi Sulawesi Tengah
							1	11.700.000,00	(KABUPATEN MOROWALI UTARA, SULAWESI TENGAH)	PENDAPATAN ASLI DAERAH (PAD)			OPD TERKAIT KABUPATEN			Dinas Pengendalian Penduduk dan Keluarga Berencana Provinsi Sulawesi Tengah
							1	4.750.000,00	(Kodal, KAB. MOROWALI UTARA)	PENDAPATAN ASLI DAERAH (PAD)			Dinas Dp2KB Kabupaten Morowali Utara			Dinas Pengendalian Penduduk dan Keluarga Berencana Provinsi Sulawesi Tengah
	2.14.01.1.06	Administrasi Umum Perangkat Daerah						1.017.793.850,00			Meningkatkan Sumber Daya Manusia Yang Berkualitas Dan Berdaya Saing	Percepatan Reformasi Birokrasi			-	
			Jumlah Administrasi Umum Perangkat Daerah (%)				97		(Jalan Kartini Nomor 100, Kota Palu, SULAWESI TENGAH)					97		Dinas Pengendalian Penduduk dan Keluarga Berencana Provinsi Sulawesi Tengah
	2.14.01.1.06.0002	Penyediaan Peralatan dan Perlengkapan Kantor						6.325.000,00			Meningkatkan Sumber Daya Manusia Yang Berkualitas Dan Berdaya Saing				-	
			Jumlah Paket Peralatan dan Perlengkapan Kantor yang Disediakan (Paket)													Dinas Pengendalian Penduduk dan Keluarga Berencana Provinsi Sulawesi Tengah
			Belanja Alat Alat Listrik (Tahun)				1	6.325.000,00	(Jalan Kartini, Nomor 100 Kota Palu, SULAWESI TENGAH)	PENDAPATAN ASLI DAERAH (PAD)			Dinas P2KB			Dinas Pengendalian Penduduk dan Keluarga Berencana Provinsi Sulawesi Tengah
	2.14.01.1.06.0005	Penyediaan Barang Cetak dan Penggandaan						41.800.000,00			Meningkatkan Sumber Daya Manusia Yang Berkualitas Dan Berdaya Saing				-	
			Jumlah Paket Barang Cetak dan Penggandaan yang Disediakan (Paket)													Dinas Pengendalian Penduduk dan Keluarga Berencana Provinsi Sulawesi Tengah
			Belanja Bahan Cetak (Tahun)				1	41.800.000,00	(Kota Palu, SULAWESI TENGAH)	PENDAPATAN ASLI DAERAH (PAD)			Dinas P2KB			Dinas Pengendalian Penduduk dan Keluarga Berencana Provinsi Sulawesi Tengah

NO	KODE	URUSAN/BIDANG URUSAN/PROGRAM/KEGIATAN/ SUB KEGIATAN	INDIKATOR PROGRAM/KEGIATAN/SUB KEGIATAN	Target Akhir Periode RPJMD	REALISASI CAPAIAN RKPD TAHUN 2022	PRAKIRAAN CAPAIAN TARGET RKPD TAHUN 2023	CAPAIAN KINERJA DAN KERANGKA PENDANAAN					KELOMPOK SASARAN	PRAKIRAAN MAJU RENCANA TAHUN 2025		PERANGKAT DAERAH PENANGGUNG JAWAB	
							TARGET 2024	PAGU INDIKATIF (Rp)	LOKASI	SUMBER DANA	PRIORITAS		TARGET	PAGU INDIKATIF (Rp)		
											NASIONAL					DAERAH
1	2	3	4	5	6	7	8	9	10	11	12	13	14	15	16	17
	2.14.01.1.06.0009	Penyelenggaraan Rapat Koordinasi dan Konsultasi SKPD						969.668.850,00			Meningkatkan Sumber Daya Manusia Yang Berkualitas Dan Berdaya Saing					
		Jumlah Laporan Penyelenggaraan Rapat Koordinasi dan Konsultasi SKPD (Laporan)														Dinas Pengendalian Penduduk dan Keluarga Berencana Provinsi Sulawesi Tengah
		Honorarium Narasumber atau Pembahas, Moderator, Pembawa Acara, dan Panitia (Kegiatan)					1	6.450.000,00	(Bungku, KAB. MOROWALI)	PENDAPATAN ASLI DAERAH (PAD)			Dinas P2KB Kab/Kota			Dinas Pengendalian Penduduk dan Keluarga Berencana Provinsi Sulawesi Tengah
		Belanja Bahan Cetak (Kegiatan)					1	2.774.850,00	(Jl. Kartini, KOTA PALU)	PENDAPATAN ASLI DAERAH (PAD)			Dinas P2KB			Dinas Pengendalian Penduduk dan Keluarga Berencana Provinsi Sulawesi Tengah
		Belanja Perjalanan Dinas Biasa (kabupaten/kota)					13	478.494.000,00	(13 Kab/Kota, SULAWESI TENGAH)	PENDAPATAN ASLI DAERAH (PAD)			Dinas P2KB Kab/Kota			Dinas Pengendalian Penduduk dan Keluarga Berencana Provinsi Sulawesi Tengah
		Belanja Jasa Tenaga Ahli (Kegiatan)					1	27.200.000,00	(Bungku, KAB. MOROWALI)	PENDAPATAN ASLI DAERAH (PAD)			Dinas P2KB Kab/Kota			Dinas Pengendalian Penduduk dan Keluarga Berencana Provinsi Sulawesi Tengah
		Belanja Perjalanan Dinas Paket Meeting Luar Kota (Kegiatan)					1	28.500.000,00	(13 Kab/Kota, SULAWESI TENGAH)	PENDAPATAN ASLI DAERAH (PAD)			Dinas P2KB Kab/Kota			Dinas Pengendalian Penduduk dan Keluarga Berencana Provinsi Sulawesi Tengah
		Monitoring dan Evaluasi Program Stunting (kabupaten/kota)					13	300.000.000,00	(Palu, Sigi, Donggala, Parimo, Poso, Tojo Unauna, Banggai, Bangkep, Balut, Morowali, Morowali Utara, Tolitoli, Buol, SULAWESI TENGAH)	PENDAPATAN ASLI DAERAH (PAD)			Stakeholders Terkait			Dinas Pengendalian Penduduk dan Keluarga Berencana Provinsi Sulawesi Tengah
		Belanja Makanan dan Minuman Rapat (Kegiatan)					2	118.250.000,00	(Jl. Kartini, KOTA PALU)	PENDAPATAN ASLI DAERAH (PAD)			Dinas P2KB			Dinas Pengendalian Penduduk dan Keluarga Berencana Provinsi Sulawesi Tengah
		Belanja Jasa Iklan/Reklame, Film dan Pemetretan (Kegiatan)					1	500.000,00	(Jl. Kartini, KOTA PALU)	PENDAPATAN ASLI DAERAH (PAD)			Masyarakat			Dinas Pengendalian Penduduk dan Keluarga Berencana Provinsi Sulawesi Tengah
		Belanja Bahan Alat Tulis Kantor (Kegiatan)					1	7.500.000,00	(Jl. Kartini Palu, SULAWESI TENGAH)	PENDAPATAN ASLI DAERAH (PAD)			Dinas P2KB			Dinas Pengendalian Penduduk dan Keluarga Berencana Provinsi Sulawesi Tengah
	2.14.01.1.07	Pengadaan Barang Milik Daerah Penunjang Urusan Pemerintah Daerah						501.502.376,80			Meningkatkan Sumber Daya Manusia Yang Berkualitas Dan Berdaya Saing	Percepatan Reformasi Birokrasi				

NO	KODE	URUSAN/BIDANG URUSAN/PROGRAM/KEGIATAN/ SUB KEGIATAN	INDIKATOR PROGRAM/KEGIATAN/SUB KEGIATAN	Target Akhir Periode RPJMD	REALISASI CAPAIAN RKPD TAHUN 2022	PRAKIRAAN CAPAIAN TARGET RKPD TAHUN 2023	CAPAIAN KINERJA DAN KERANGKA PENDANAAN						KELOMPOK SASARAN	PRAKIRAAN MAJU RENCANA TAHUN 2025		PERANGKAT DAERAH PENANGGUNG JAWAB			
							TARGET 2024	PAGU INDIKATIF (Rp)	LOKASI	SUMBER DANA	PRIORITAS			TARGET	PAGU INDIKATIF (Rp)				
											NASIONAL	DAERAH							
1	2	3	4	5	6	7	8	9	10	11	12	13	14	15	16	17			
2.14.01.1.07.0002	Pengadaan Kendaraan Dinas Operasional atau Lapangan	Jumlah Laporan Pengadaan Barang Milik Daerah Penunjang Urusan Pemerintah Daerah (%)					97		(Jalan Kartini Nomor 100, Kota Palu, SULAWESI TENGAH)					97		Dinas Pengendalian Penduduk dan Keluarga Berencana Provinsi Sulawesi Tengah			
								46.438.774,00			Meningkatkan Sumber Daya Manusia Yang Berkualitas Dan Berdaya Saing								
		Jumlah Unit Kendaraan Dinas Operasional atau Lapangan yang Disediakan (Unit)															Dinas Pengendalian Penduduk dan Keluarga Berencana Provinsi Sulawesi Tengah		
		BELANJA MODAL KENDARAAN BERMOTOR (Unit)						2	46.438.774,00	(Jl. Kartini Palu, SULAWESI TENGAH)	PENDAPATAN ASLI DAERAH (PAD)			Dinas DP2KB			Dinas Pengendalian Penduduk dan Keluarga Berencana Provinsi Sulawesi Tengah		
		2.14.01.1.07.0006	Pengadaan Peralatan dan Mesin Lainnya							355.063.454,00			Meningkatkan Sumber Daya Manusia Yang Berkualitas Dan Berdaya Saing						
				Jumlah Unit Peralatan dan Mesin Lainnya yang Disediakan (Unit)															Dinas Pengendalian Penduduk dan Keluarga Berencana Provinsi Sulawesi Tengah
				Belanja Modal Peralatan Kompter Lainnya (Buah)						4	11.000.000,00	(Jl. Kartini No. 100 Kota Palu, SULAWESI TENGAH)	PENDAPATAN ASLI DAERAH (PAD)			Dinas P2KB			Dinas Pengendalian Penduduk dan Keluarga Berencana Provinsi Sulawesi Tengah
				Belanja Modal Personal Komputer (Unit)						10	60.000.000,00	(Jl. Kartini No. 100 Kota Palu, SULAWESI TENGAH)	PENDAPATAN ASLI DAERAH (PAD)			Dinas P2KB			Dinas Pengendalian Penduduk dan Keluarga Berencana Provinsi Sulawesi Tengah
				Belanja Modal Peralatan Studio Audio (Buah)						3	84.063.454,00	(Jl. Kartini No. 100 Kota Palu, SULAWESI TENGAH)	PENDAPATAN ASLI DAERAH (PAD)			Dinas P2KB			Dinas Pengendalian Penduduk dan Keluarga Berencana Provinsi Sulawesi Tengah
				Pengadaan Peralatan dan Mesin (Unit)						5	200.000.000,00	(Jl. Kartini, Nomor 100 Kota palu, SULAWESI TENGAH)	PENDAPATAN ASLI DAERAH (PAD)			Dinas P2KB			Dinas Pengendalian Penduduk dan Keluarga Berencana Provinsi Sulawesi Tengah
		2.14.01.1.07.0011	Pengadaan Sarana dan Prasarana Pendukung Gedung Kantor atau Bangunan Lainnya							100.000.148,80			Meningkatkan Sumber Daya Manusia Yang Berkualitas Dan Berdaya Saing						
Jumlah Unit Sarana dan Prasarana Pendukung Gedung Kantor atau Bangunan Lainnya yang Disediakan (Unit)																	Dinas Pengendalian Penduduk dan Keluarga Berencana Provinsi Sulawesi Tengah		

NO	KODE	URUSAN/BIDANG URUSAN/PROGRAM/KEGIATAN/ SUB KEGIATAN	INDIKATOR PROGRAM/KEGIATAN/SUB KEGIATAN	Target Akhir Periode RPJMD	REALISASI CAPAIAN RKP TAHUN 2022	PRAKIRAAN CAPAIAN TARGET RKP TAHUN 2023	CAPAIAN KINERJA DAN KERANGKA PENDANAAN						KELOMPOK SASARAN	PRAKIRAAN MAJU RENCANA TAHUN 2025		PERANGKAT DAERAH PENANGGUNG JAWAB
							TARGET 2024	PAGU INDIKATIF (Rp)	LOKASI	SUMBER DANA	PRIORITAS			TARGET	PAGU INDIKATIF (Rp)	
											NASIONAL	DAERAH				
1	2	3	4	5	6	7	8	9	10	11	12	13	14	15	16	17
			<i>Belanja Modal Bangunan Gedung Kantor (Unit)</i>				1	100.000.148,80	<i>(Jl. Kartini No.100 Kota Palu, SULAWESI TENGAH)</i>	<i>PENDAPATAN ASLI DAERAH (PAD)</i>			<i>Dinas P2KB</i>			<i>Dinas Pengendalian Penduduk dan Keluarga Berencana Provinsi Sulawesi Tengah</i>
	2.14.01.1.08	Penyediaan Jasa Penunjang Urusan Pemerintahan Daerah						399.787.824,00			Meningkatkan Sumber Daya Manusia Yang Berkualitas Dan Berdaya Saing	Percepatan Reformasi Birokrasi				
			<i>Jumlah Laporan Penyediaan Jasa Penunjang Urusan Pemerintah Daerah (%)</i>				97		<i>(Jalan Kartini Nomor 100, Kota Palu, SULAWESI TENGAH)</i>					97		<i>Dinas Pengendalian Penduduk dan Keluarga Berencana Provinsi Sulawesi Tengah</i>
	2.14.01.1.08.0002	Penyediaan Jasa Komunikasi, Sumber Daya Air dan Listrik						254.081.794,00			Meningkatkan Sumber Daya Manusia Yang Berkualitas Dan Berdaya Saing					
			<i>Jumlah Laporan Penyediaan Jasa Komunikasi, Sumber Daya Air dan Listrik yang Disediakan (Laporan)</i>													<i>Dinas Pengendalian Penduduk dan Keluarga Berencana Provinsi Sulawesi Tengah</i>
			<i>Belanja Surat Kabar (Tahun)</i>				1	100.000.000,00	<i>(Jl. Kartini No. 100 Kota Palu, SULAWESI TENGAH)</i>	<i>PENDAPATAN ASLI DAERAH (PAD)</i>			<i>Dinas P2KB</i>			<i>Dinas Pengendalian Penduduk dan Keluarga Berencana Provinsi Sulawesi Tengah</i>
			<i>Belanja Tagihan Listrik (Tahun)</i>				1	124.081.794,00	<i>(Jl. Kartini No. 100 Kota Palu, SULAWESI TENGAH)</i>	<i>PENDAPATAN ASLI DAERAH (PAD)</i>			<i>Dinas P2KB</i>			<i>Dinas Pengendalian Penduduk dan Keluarga Berencana Provinsi Sulawesi Tengah</i>
			<i>Belanja Internet (Tahun)</i>				1	30.000.000,00	<i>(Jl. Kartini No. 100 Kota Palu, SULAWESI TENGAH)</i>	<i>PENDAPATAN ASLI DAERAH (PAD)</i>			<i>Dinas P2KB</i>			<i>Dinas Pengendalian Penduduk dan Keluarga Berencana Provinsi Sulawesi Tengah</i>
	2.14.01.1.08.0004	Penyediaan Jasa Pelayanan Umum Kantor						145.706.030,00			Meningkatkan Sumber Daya Manusia Yang Berkualitas Dan Berdaya Saing					
			<i>Jumlah Laporan Penyediaan Jasa Pelayanan Umum Kantor yang Disediakan (Laporan)</i>													<i>Dinas Pengendalian Penduduk dan Keluarga Berencana Provinsi Sulawesi Tengah</i>
			<i>Belanja Bahan - Bahan Komputer (Tahun)</i>				1	8.250.000,00	<i>(Jl. Kartini No. 100 Kota Palu, SULAWESI TENGAH)</i>	<i>PENDAPATAN ASLI DAERAH (PAD)</i>			<i>Dinas P2KB</i>			<i>Dinas Pengendalian Penduduk dan Keluarga Berencana Provinsi Sulawesi Tengah</i>
			<i>Belanja Bahan Kertas dan Cover (Tahun)</i>				1	24.839.500,00	<i>(Jl. Kartini No. 100 Kota Palu, SULAWESI TENGAH)</i>	<i>PENDAPATAN ASLI DAERAH (PAD)</i>			<i>Dinas P2KB</i>			<i>Dinas Pengendalian Penduduk dan Keluarga Berencana Provinsi Sulawesi Tengah</i>

NO	KODE	URUSAN/BIDANG URUSAN/PROGRAM/KEGIATAN/ SUB KEGIATAN	INDIKATOR PROGRAM/KEGIATAN/SUB KEGIATAN	Target Akhir Periode RPJMD	REALISASI CAPAIAN RKPD TAHUN 2022	PRAKIRAAN CAPAIAN TARGET RKPD TAHUN 2023	CAPAIAN KINERJA DAN KERANGKA PENDANAAN						KELOMPOK SASARAN	PRAKIRAAN MAJU RENCANA TAHUN 2025		PERANGKAT DAERAH PENANGGUNG JAWAB
							TARGET 2024	PAGU INDIKATIF (Rp)	LOKASI	SUMBER DANA	PRIORITAS			TARGET	PAGU INDIKATIF (Rp)	
											NASIONAL	DAERAH				
1	2	3	4	5	6	7	8	9	10	11	12	13	14	15	16	17
			<i>Belanja Surat Kabar/Majalah (Tahun)</i>				1	4.200.000,00	<i>(Jl. Kartini No. 100 Kota Palu, SULAWESI TENGAH)</i>	<i>PENDAPATAN ASLI DAERAH (PAD)</i>			Dinas P2KB			<i>Dinas Pengendalian Penduduk dan Keluarga Berencana Provinsi Sulawesi Tengah</i>
			<i>Belanja Bahan untuk Kegiatan Kantor Lainnya (Tahun)</i>				1	5.443.030,00	<i>(Jl. Kartini No. 100 Kota Palu, SULAWESI TENGAH)</i>	<i>PENDAPATAN ASLI DAERAH (PAD)</i>			Dinas P2KB			<i>Dinas Pengendalian Penduduk dan Keluarga Berencana Provinsi Sulawesi Tengah</i>
			<i>Belanja Bahan Benda Pos (Tahun)</i>				1	1.000.000,00	<i>(Jl. Kartini No. 100 Kota Palu, SULAWESI TENGAH)</i>	<i>PENDAPATAN ASLI DAERAH (PAD)</i>			Dinas P2KB			<i>Dinas Pengendalian Penduduk dan Keluarga Berencana Provinsi Sulawesi Tengah</i>
			<i>Belanja Makanan dan Minuman Rapat (Tahun)</i>				1	42.180.000,00	<i>(Jl. Kartini No. 100 Kota Palu, SULAWESI TENGAH)</i>	<i>PENDAPATAN ASLI DAERAH (PAD)</i>			Dinas P2KB			<i>Dinas Pengendalian Penduduk dan Keluarga Berencana Provinsi Sulawesi Tengah</i>
			<i>Belanja Alat Tulis Kantor (Tahun)</i>				1	5.793.500,00	<i>(Jl. Kartini No. 100 Kota Palu, SULAWESI TENGAH)</i>	<i>PENDAPATAN ASLI DAERAH (PAD)</i>			Dinas P2KB			<i>Dinas Pengendalian Penduduk dan Keluarga Berencana Provinsi Sulawesi Tengah</i>
			<i>Belanja Jasa Pengolahan Sampah (Tahun)</i>				1	1.200.000,00	<i>(Jl. Kartini No. 100 Kota Palu, SULAWESI TENGAH)</i>	<i>PENDAPATAN ASLI DAERAH (PAD)</i>			Dinas P2KB			<i>Dinas Pengendalian Penduduk dan Keluarga Berencana Provinsi Sulawesi Tengah</i>
			<i>Belanja Makanan dan Minuman jamuan Tamu (Tahun)</i>				1	52.800.000,00	<i>(Jl. Kartini No. 100 Kota Palu, SULAWESI TENGAH)</i>	<i>PENDAPATAN ASLI DAERAH (PAD)</i>			Dinas P2KB			<i>Dinas Pengendalian Penduduk dan Keluarga Berencana Provinsi Sulawesi Tengah</i>
	2.14.01.1.09	Pemeliharaan Barang Milik Daerah Penunjang Urusan Pemerintahan Daerah						393.500.000,00			Meningkatkan Sumber Daya Manusia Yang Berkualitas Dan Berdaya Saing	Percepatan Reformasi Birokrasi			-	
			<i>Tersedianya Biaya Pemeliharaan Barang Milik Daerah (%)</i>				97		<i>(Jalan Kartini Nomor 100, Kota Palu, SULAWESI TENGAH)</i>					97		<i>Dinas Pengendalian Penduduk dan Keluarga Berencana Provinsi Sulawesi Tengah</i>
	2.14.01.1.09.0002	Penyediaan Jasa Pemeliharaan, Biaya Pemeliharaan, Pajak dan Perizinan Kendaraan Dinas Operasional atau Lapangan						256.500.000,00			Meningkatkan Sumber Daya Manusia Yang Berkualitas Dan Berdaya Saing				-	
			<i>Jumlah Kendaraan Dinas Operasional atau Lapangan yang Dipelihara dan Dibayarkan Pajak dan Perizinannya (Unit)</i>													<i>Dinas Pengendalian Penduduk dan Keluarga Berencana Provinsi Sulawesi Tengah</i>
			<i>Belanja Pemeliharaan Kendaraan Bermotor Beroda Dua (Tahun)</i>				1	19.500.000,00	<i>(Jl. Kartini No. 100 Kota Palu, SULAWESI TENGAH)</i>	<i>PENDAPATAN ASLI DAERAH (PAD)</i>			Dinas P2KB			<i>Dinas Pengendalian Penduduk dan Keluarga Berencana Provinsi Sulawesi Tengah</i>

NO	KODE	URUSAN/BIDANG URUSAN/PROGRAM/KEGIATAN/ SUB KEGIATAN	INDIKATOR PROGRAM/KEGIATAN/SUB KEGIATAN	Target Akhir Periode RPJMD	REALISASI CAPAIAN RKPD TAHUN 2022	PRAKIRAAN CAPAIAN TARGET RKPD TAHUN 2023	CAPAIAN KINERJA DAN KERANGKA PENDANAAN					KELOMPOK SASARAN	PRAKIRAAN MAJU RENCANA TAHUN 2025		PERANGKAT DAERAH PENANGGUNG JAWAB	
							TARGET 2024	PAGU INDIKATIF (Rp)	LOKASI	SUMBER DANA	PRIORITAS		TARGET	PAGU INDIKATIF (Rp)		
											NASIONAL					DAERAH
1	2	3	4	5	6	7	8	9	10	11	12	13	14	15	16	17
2.	2.14.02	PROGRAM PENGENDALIAN PENDUDUK	Laju pertumbuhan penduduk (LPP) (%) Presentase Capaian Pengendalian Penduduk (Aduan)					518.568.950,00			Meningkatkan Sumber Daya Manusia Yang Berkualitas Dan Berdaya Saing	Penguatan dan Peningkatan Kualitas Sumber Daya manusia yang Berdaya Saing Sebagai Motor Penggerakan Utama Perekonomian Daerah			-	Dinas Pengendalian Penduduk dan Keluarga Berencana Provinsi Sulawesi Tengah Dinas Pengendalian Penduduk dan Keluarga Berencana Provinsi Sulawesi Tengah
	2.14.02.1.01	Pemaduan dan Sinkronisasi Kebijakan Pemerintah Pusat dengan Pemerintah Daerah Provinsi dalam rangka Pengendalian Kuantitas Penduduk	Jumlah Dokumen Pemaduan dan Sinkronisasi Kebijakan Pemerintah Pusat dengan Pemerintah Daerah Dalam Rangka Pengendalian Kuantitas Penduduk (%)				100	259.284.350,00	(MOROWALI, SIGI, MOROWALI UTARA, PARIGI MOUTONG, BANGKEP, TOLITOLI, SULAWESI TENGAH)		Meningkatkan Sumber Daya Manusia Yang Berkualitas Dan Berdaya Saing	Penguatan dan Peningkatan Kualitas Sumber Daya manusia yang Berdaya Saing Sebagai Motor Penggerakan Utama Perekonomian Daerah		100	-	Dinas Pengendalian Penduduk dan Keluarga Berencana Provinsi Sulawesi Tengah
	2.14.02.1.01.0003	Advokasi dan Sosialisasi GDPK	Jumlah Laporan Pelaksanaan Advokasi dan Sosialisasi GDPK (Laporan) BELANJA PERJALANAN DINAS (Kegiatan) Monitoring dan evaluasi GDPK (kabupaten/kota) BELANJA ALAT TULIS KANTOR (Kegiatan)					179.642.200,00			Meningkatkan Sumber Daya Manusia Yang Berkualitas Dan Berdaya Saing				-	Dinas Pengendalian Penduduk dan Keluarga Berencana Provinsi Sulawesi Tengah Dinas Pengendalian Penduduk dan Keluarga Berencana Provinsi Sulawesi Tengah Dinas Pengendalian Penduduk dan Keluarga Berencana Provinsi Sulawesi Tengah Dinas Pengendalian Penduduk dan Keluarga Berencana Provinsi Sulawesi Tengah Dinas Pengendalian Penduduk dan Keluarga Berencana Provinsi Sulawesi Tengah
							6	71.700.000,00	(MOROWALI, SIGI, MOROWALI UTARA, PARIGI MOUTONG, BANGKEP, TOLITOLI, SULAWESI TENGAH)	PENDAPATAN ASLI DAERAH (PAD)			OPD TERKAIT			
							5	100.000.000,00	(Morowali, Morowali Utara, Tolitoli, Buol, Donggala dan Kabupaten Lainnya, SULAWESI TENGAH)	PENDAPATAN ASLI DAERAH (PAD)			Dinas P2KB Kabupaten Kota			
							6	1.102.000,00	(MOROWALI, SIGI, MOROWALI UTARA, PARIGI MOUTONG, BANGKEP, TOLITOLI, SULAWESI TENGAH)	PENDAPATAN ASLI DAERAH (PAD)			OPD TERKAIT			

NO	KODE	URUSAN/BIDANG URUSAN/PROGRAM/KEGIATAN/ SUB KEGIATAN	INDIKATOR PROGRAM/KEGIATAN/SUB KEGIATAN	Target Akhir Periode RPJMD	REALISASI CAPAIAN RKPD TAHUN 2022	PRAKIRAAN CAPAIAN TARGET RKPD TAHUN 2023	CAPAIAN KINERJA DAN KERANGKA PENDANAAN					KELOMPOK SASARAN	PRAKIRAAN MAJU RENCANA TAHUN 2025		PERANGKAT DAERAH PENANGGUNG JAWAB	
							TARGET 2024	PAGU INDIKATIF (Rp)	LOKASI	SUMBER DANA	PRIORITAS		TARGET	PAGU INDIKATIF (Rp)		
											NASIONAL					DAERAH
1	2	3	4	5	6	7	8	9	10	11	12	13	14	15	16	17
			BELANJA KERTAS DAN COVER (Kegiatan)				6	1.364.500,00	(MOROWALI, SIGI, MOROWALI UTARA, PARIGI MOUTONG, BANGKEP, TOLITOLI, SULAWESI TENGAH)	PENDAPATAN ASLI DAERAH (PAD)			OPD TERKAIT			Dinas Pengendalian Penduduk dan Keluarga Berencana Provinsi Sulawesi Tengah
			BELANJA BAHAN CETAK (Kegiatan)				6	1.925.700,00	(MOROWALI, SIGI, MOROWALI UTARA, PARIGI MOUTONG, BANGKEP, TOLITOLI, SULAWESI TENGAH)	PENDAPATAN ASLI DAERAH (PAD)			OPD TERKAIT			Dinas Pengendalian Penduduk dan Keluarga Berencana Provinsi Sulawesi Tengah
			BELANJA BENDA POS (Kegiatan)				6	250.000,00	(MOROWALI, SIGI, MOROWALI UTARA, PARIGI MOUTONG, BANGKEP, TOLITOLI, SULAWESI TENGAH)	PENDAPATAN ASLI DAERAH (PAD)			OPD TERKAIT			Dinas Pengendalian Penduduk dan Keluarga Berencana Provinsi Sulawesi Tengah
			BELANJA MAKAN DAN MINUM RAPAT (Kegiatan)				6	3.300.000,00	(MOROWALI, SIGI, MOROWALI UTARA, PARIGI MOUTONG, BANGKEP, TOLITOLI, SULAWESI TENGAH)	PENDAPATAN ASLI DAERAH (PAD)			OPD TERKAIT			Dinas Pengendalian Penduduk dan Keluarga Berencana Provinsi Sulawesi Tengah
	2.14.02.1.01.0015	Advokasi dan Sosialisasi Pembentukan Rumah Data Kependudukan di Kampung KB Untuk Memperkuat Integrasi Program Bangga Kencana dan Sektor Lain						79.642.150,00			Meningkatkan Sumber Daya Manusia Yang Berkualitas Dan Berdaya Saing					Dinas Pengendalian Penduduk dan Keluarga Berencana Provinsi Sulawesi Tengah
			Jumlah Advokasi dan Sosialisasi Pembentukan Rumah Data Kependudukan di Kampung KB Untuk Memperkuat Integrasi Program Pembangunan Keluarga, Kependudukan, dan Keluarga Berencana (Bangga Kencana) dan Sektor Lain (Daerah)													Dinas Pengendalian Penduduk dan Keluarga Berencana Provinsi Sulawesi Tengah
			Belanja Sewa Bangunan Gedung Tempat Pertemuan (Kegiatan)				1	2.500.000,00	(SIGI, SULAWESI TENGAH)	PENDAPATAN ASLI DAERAH (PAD)			OPD TERKAIT DAN MASYARAKAT			Dinas Pengendalian Penduduk dan Keluarga Berencana Provinsi Sulawesi Tengah
			BELANJA BAHAN CETAK (Kegiatan)				1	3.625.550,00	(SIGI, SULAWESI TENGAH)	PENDAPATAN ASLI DAERAH (PAD)			OPD TERKAIT DAN MASYARAKAT			Dinas Pengendalian Penduduk dan Keluarga Berencana Provinsi Sulawesi Tengah
			BELANJA BENDA POS (Kegiatan)				1	500.000,00	(SIGI, SULAWESI TENGAH)	PENDAPATAN ASLI DAERAH (PAD)			OPD TERKAIT DAN MASYARAKAT			Dinas Pengendalian Penduduk dan Keluarga Berencana Provinsi Sulawesi Tengah
			BELANJA PERJALANAN DINAS (Kegiatan)				1	55.080.000,00	(SIGI, SULAWESI TENGAH)	PENDAPATAN ASLI DAERAH (PAD)			OPD TERKAIT DAN MASYARAKAT			Dinas Pengendalian Penduduk dan Keluarga Berencana Provinsi Sulawesi Tengah
			BELANJA ALAT TULIS KANTOR (Kegiatan)				1	2.450.400,00	(SIGI, SULAWESI TENGAH)	PENDAPATAN ASLI DAERAH (PAD)			OPD TERKAIT DAN MASYARAKAT			Dinas Pengendalian Penduduk dan Keluarga Berencana Provinsi Sulawesi Tengah

NO	KODE	URUSAN/BIDANG URUSAN/PROGRAM/KEGIATAN/ SUB KEGIATAN	INDIKATOR PROGRAM/KEGIATAN/SUB KEGIATAN	Target Akhir Periode RPJMD	REALISASI CAPAIAN RKPD TAHUN 2022	PRAKIRAAN CAPAIAN TARGET RKPD TAHUN 2023	CAPAIAN KINERJA DAN KERANGKA PENDANAAN						KELOMPOK SASARAN	PRAKIRAAN MAJU RENCANA TAHUN 2025		PERANGKAT DAERAH PENANGGUNG JAWAB
							TARGET 2024	PAGU INDIKATIF (Rp)	LOKASI	SUMBER DANA	PRIORITAS			TARGET	PAGU INDIKATIF (Rp)	
											NASIONAL	DAERAH				
1	2	3	4	5	6	7	8	9	10	11	12	13	14	15	16	17
			BELANJA MAKAN DAN MINUM RAPAT (Kegiatan)				1	4.675.000,00	(SIGI, SULAWESI TENGAH)	PENDAPATAN ASLI DAERAH (PAD)			OPD TERKAIT DAN MASYARAKAT			Dinas Pengendalian Penduduk dan Keluarga Berencana Provinsi Sulawesi Tengah
			BELANJA KERTAS DAN COVER (Kegiatan)				1	961.200,00	(SIGI, SULAWESI TENGAH)	PENDAPATAN ASLI DAERAH (PAD)			OPD TERKAIT DAN MASYARAKAT			Dinas Pengendalian Penduduk dan Keluarga Berencana Provinsi Sulawesi Tengah
			BELANJA PERJALANAN DINAS PAKET MEETING LUAR KOTA (Kegiatan)				1	2.750.000,00	(SIGI, SULAWESI TENGAH)	PENDAPATAN ASLI DAERAH (PAD)			OPD TERKAIT DAN MASYARAKAT			Dinas Pengendalian Penduduk dan Keluarga Berencana Provinsi Sulawesi Tengah
			Belanja Honorarium Narasumber atau Pembahas, Moderator, Pembawa Acara dan Panitia (Kegiatan)				1	7.100.000,00	(SIGI, SULAWESI TENGAH)	PENDAPATAN ASLI DAERAH (PAD)			OPD TERKAIT DAN MASYARAKAT			Dinas Pengendalian Penduduk dan Keluarga Berencana Provinsi Sulawesi Tengah
	2.14.02.1.02	Pemetaan Perkiraan Pengendalian Penduduk Cakupan Daerah Provinsi						259.284.600,00				Penguatan dan Peningkatan Kualitas Sumber Daya manusia yang Berdaya Saing Sebagai Motor Penggerak Utama Perekonomian Daerah				
			Jumlah Dokumen Pemetaan Perkiraan Pengendalian Penduduk Cakupan Daerah Provinsi (%)				100		(Banggai, Touana, dan Jakarta, SULAWESI TENGAH)					100		Dinas Pengendalian Penduduk dan Keluarga Berencana Provinsi Sulawesi Tengah
	2.14.02.1.02.0008	Pemetaan Program Pembangunan Keluarga, Kependudukan, dan Keluarga Berencana (Bangga Kencana)						159.284.250,00								
			Jumlah Dokumen Hasil Pemetaan Program Bangga Kencana (Dokumen)													Dinas Pengendalian Penduduk dan Keluarga Berencana Provinsi Sulawesi Tengah
			BELANJA ALAT TULIS KANTOR (Kegiatan)				1	7.000.000,00	(KABUPATEN BANGGAI, SULAWESI TENGAH)	PENDAPATAN ASLI DAERAH (PAD)			OPD TERKAIT			Dinas Pengendalian Penduduk dan Keluarga Berencana Provinsi Sulawesi Tengah
			Belanja Sewa Bangunan Gedung Tempat Pertemuan (Kegiatan)				1	2.500.000,00	(KABUPATEN BANGGAI, SULAWESI TENGAH)	PENDAPATAN ASLI DAERAH (PAD)			OPD TERKAIT			Dinas Pengendalian Penduduk dan Keluarga Berencana Provinsi Sulawesi Tengah
			BELANJA BENDA POS (Kegiatan)				1	250.000,00	(KABUPATEN BANGGAI, SULAWESI TENGAH)	PENDAPATAN ASLI DAERAH (PAD)			OPD TERKAIT			Dinas Pengendalian Penduduk dan Keluarga Berencana Provinsi Sulawesi Tengah

NO	KODE	URUSAN/BIDANG URUSAN/PROGRAM/KEGIATAN/ SUB KEGIATAN	INDIKATOR PROGRAM/KEGIATAN/SUB KEGIATAN	Target Akhir Periode RPJMD	REALISASI CAPAIAN RKPD TAHUN 2022	PRAKIRAAN CAPAIAN TARGET RKPD TAHUN 2023	CAPAIAN KINERJA DAN KERANGKA PENDANAAN					KELOMPOK SASARAN	PRAKIRAAN MAJU RENCANA TAHUN 2025		PERANGKAT DAERAH PENANGGUNG JAWAB	
							TARGET 2024	PAGU INDIKATIF (Rp)	LOKASI	SUMBER DANA	PRIORITAS		TARGET	PAGU INDIKATIF (Rp)		
											NASIONAL					DAERAH
1	2	3	4	5	6	7	8	9	10	11	12	13	14	15	16	17
			BELANJA PERJALANAN DINAS (Kegiatan)				1	35.400.000,00	(KABUPATEN BANGGAI, SULAWESI TENGAH)	PENDAPATAN ASLI DAERAH (PAD)			OPD TERAKIT			Dinas Pengendalian Penduduk dan Keluarga Berencana Provinsi Sulawesi Tengah
			BELANJA BAHAN KOMPUTER (Kegiatan)				1	687.500,00	(KABUPATEN BANGGAI, SULAWESI TENGAH)	PENDAPATAN ASLI DAERAH (PAD)			OPD TERKAIT			Dinas Pengendalian Penduduk dan Keluarga Berencana Provinsi Sulawesi Tengah
			BELANJA MAKAN DAN MINUM RAPAT (Kegiatan)				1	6.525.000,00	(KABUPATEN BANGGAI, SULAWESI TENGAH)	PENDAPATAN ASLI DAERAH (PAD)			OPD TERKAIT			Dinas Pengendalian Penduduk dan Keluarga Berencana Provinsi Sulawesi Tengah
			BELANJA KERTAS DAN COVER (Kegiatan)				1	631.900,00	(KABUPATEN BANGGAI, SULAWESI TENGAH)	PENDAPATAN ASLI DAERAH (PAD)			OPD TERKAIT			Dinas Pengendalian Penduduk dan Keluarga Berencana Provinsi Sulawesi Tengah
			Honorarium Narasumber atau Pembahas, Moderator, Pembawa Acara dan Panitia (Kegiatan)				1	5.300.000,00	(KABUPATEN BANGGAI, SULAWESI TENGAH)	PENDAPATAN ASLI DAERAH (PAD)			OPD TERAKIT			Dinas Pengendalian Penduduk dan Keluarga Berencana Provinsi Sulawesi Tengah
			Bangga Kencana (kabupaten/kota)				3	100.000.000,00	(Poso, Tojo Unauna, Banggai, dan Kabupaten Lainnya, SULAWESI TENGAH)	PENDAPATAN ASLI DAERAH (PAD)			Stakeholders Terkait			Dinas Pengendalian Penduduk dan Keluarga Berencana Provinsi Sulawesi Tengah
			BELANJA BAHAN CETAK (Kegiatan)				1	989.850,00	(KABUPATEN BANGGAI, SULAWESI TENGAH)	PENDAPATAN ASLI DAERAH (PAD)			OPD TERKAIT			Dinas Pengendalian Penduduk dan Keluarga Berencana Provinsi Sulawesi Tengah
	2.14.02.1.02.0009	Penyediaan Dukungan Penyelenggaraan Pendataan dan Pemutakhiran Data Keluarga						50.000.200,00								
			Jumlah Advokasi dan Sosialisasi Pelaksanaan Pendidikan Kependudukan Jalur Formal di Satuan Pendidikan Jenjang SLTA-MA, Jalur Nonformal dan Informal Pada Ormas Pengelola Kelompok Kegiatan Masyarakat (Organisasi)													Dinas Pengendalian Penduduk dan Keluarga Berencana Provinsi Sulawesi Tengah
			Honorarium Narasumber atau Pembahas, Moderator, Pembawa Acara dan Panitia (Kegiatan)				1	6.800.000,00	(KABUPATEN BANGGAI DAN TOJO UNAUNA, SULAWESI TENGAH)	PENDAPATAN ASLI DAERAH (PAD)			PKB/PLKB/KADER dan PENDAMPING KELUARGA			Dinas Pengendalian Penduduk dan Keluarga Berencana Provinsi Sulawesi Tengah
			BELANJA KERTAS DAN COVER (Kegiatan)				1	474.400,00	(KABUPATEN BANGGAI DAN TOJO UNAUNA, SULAWESI TENGAH)	PENDAPATAN ASLI DAERAH (PAD)			PKB/PLKB/KADER dan PENDAMPING KELUARGA			Dinas Pengendalian Penduduk dan Keluarga Berencana Provinsi Sulawesi Tengah
			BELANJA PERJALANAN DINAS (Kegiatan)				1	35.770.000,00	(KABUPATEN BANGGAI DAN TOJO UNAUNA, SULAWESI TENGAH)	PENDAPATAN ASLI DAERAH (PAD)			PKB/PLKB/KADER dan PENDAMPING KELUARGA			Dinas Pengendalian Penduduk dan Keluarga Berencana Provinsi Sulawesi Tengah

NO	KODE	URUSAN/BIDANG URUSAN/PROGRAM/KEGIATAN/ SUB KEGIATAN	INDIKATOR PROGRAM/KEGIATAN/SUB KEGIATAN	Target Akhir Periode RPJMD	REALISASI CAPAIAN RKPD TAHUN 2022	PRAKIRAAN CAPAIAN TARGET RKPD TAHUN 2023	CAPAIAN KINERJA DAN KERANGKA PENDANAAN						KELOMPOK SASARAN	PRAKIRAAN MAJU RENCANA TAHUN 2025		PERANGKAT DAERAH PENANGGUNG JAWAB
							TARGET 2024	PAGU INDIKATIF (Rp)	LOKASI	SUMBER DANA	PRIORITAS			TARGET	PAGU INDIKATIF (Rp)	
											NASIONAL	DAERAH				
1	2	3	4	5	6	7	8	9	10	11	12	13	14	15	16	17
2.14.02.1.02.0010	Penyusunan Profil program Pembangunan Keluarga, Kependudukan, dan Keluarga Berencana (Bangga Kencana)	BELANJA BAHAN CETAK (Kegiatan)				1	1.155.800,00	(KABUPATEN BANGGAI DAN TOJO UNAUNA, SULAWESI TENGAH)	PENDAPATAN ASLI DAERAH (PAD)			PKB/PLKB/KADER dan PENDAMPING KELUARGA			Dinas Pengendalian Penduduk dan Keluarga Berencana Provinsi Sulawesi Tengah	
		BELANJA MAKAN DAN MINUM RAPAT (Kegiatan)				1	3.300.000,00	(KABUPATEN BANGGAI DAN TOJO UNAUNA, SULAWESI TENGAH)	PENDAPATAN ASLI DAERAH (PAD)			PKB/PLKB/KADER dan PENDAMPING KELUARGA			Dinas Pengendalian Penduduk dan Keluarga Berencana Provinsi Sulawesi Tengah	
		BELANJA ALAT TULIS KANTOR (Kegiatan)				1	2.500.000,00	(KABUPATEN BANGGAI DAN TOJO UNAUNA, SULAWESI TENGAH)	PENDAPATAN ASLI DAERAH (PAD)			PKB/PLKB/KADER dan PENDAMPING KELUARGA			Dinas Pengendalian Penduduk dan Keluarga Berencana Provinsi Sulawesi Tengah	
								50.000.150,00								
		Jumlah Dokumen Profil program Bangga Kencana tingkat provinsi, Keluarga Berencana dan Pembangunan Keluarga (Dokumen)														Dinas Pengendalian Penduduk dan Keluarga Berencana Provinsi Sulawesi Tengah
		BELANJA KERTAS DAN COVER (Kegiatan)					1	631.900,00	(KOTA PALU, SULAWESI TENGAH)	PENDAPATAN ASLI DAERAH (PAD)			OPD TERKAIT			Dinas Pengendalian Penduduk dan Keluarga Berencana Provinsi Sulawesi Tengah
		Honorarium Narasumber atau Pembahas, Moderator, Pembawa Acara dan Panitia (Kegiatan)					1	4.300.000,00	(KOTA PALU, SULAWESI TENGAH)	PENDAPATAN ASLI DAERAH (PAD)			OPD TERKAIT			Dinas Pengendalian Penduduk dan Keluarga Berencana Provinsi Sulawesi Tengah
		BELANJA BAHAN CETAK (Kegiatan)					1	6.477.250,00	(KOTA PALU, SULAWESI TENGAH)	PENDAPATAN ASLI DAERAH (PAD)			OPD TERKAIT			Dinas Pengendalian Penduduk dan Keluarga Berencana Provinsi Sulawesi Tengah
		BELANJA MAKAN DAN MINUM RAPAT (Kegiatan)					1	4.975.000,00	(KOTA PALU, SULAWESI TENGAH)	PENDAPATAN ASLI DAERAH (PAD)			OPD TERKAIT			Dinas Pengendalian Penduduk dan Keluarga Berencana Provinsi Sulawesi Tengah
		BELANJA ALAT TULIS KANTOR (Kegiatan)					1	1.250.000,00	(KOTA PALU DAN DKI JAKARTA, SULAWESI TENGAH)	PENDAPATAN ASLI DAERAH (PAD)			OPD TERKAIT DAN MITRA KERJA			Dinas Pengendalian Penduduk dan Keluarga Berencana Provinsi Sulawesi Tengah
BELANJA PERJALANAN DINAS (Kegiatan)					1	32.366.000,00	(KOTA PALU DAN DKI JAKARTA, SULAWESI TENGAH)	PENDAPATAN ASLI DAERAH (PAD)			OPD TERKAIT			Dinas Pengendalian Penduduk dan Keluarga Berencana Provinsi Sulawesi Tengah		

NO	KODE	URUSAN/BIDANG URUSAN/PROGRAM/KEGIATAN/ SUB KEGIATAN	INDIKATOR PROGRAM/KEGIATAN/SUB KEGIATAN	Target Akhir Periode RPJMD	REALISASI CAPAIAN RKPD TAHUN 2022	PRAKIRAAN CAPAIAN TARGET RKPD TAHUN 2023	CAPAIAN KINERJA DAN KERANGKA PENDANAAN						KELOMPOK SASARAN	PRAKIRAAN MAJU RENCANA TAHUN 2025		PERANGKAT DAERAH PENANGGUNG JAWAB
							TARGET 2024	PAGU INDIKATIF (Rp)	LOKASI	SUMBER DANA	PRIORITAS			TARGET	PAGU INDIKATIF (Rp)	
											NASIONAL	DAERAH				
1	2	3	4	5	6	7	8	9	10	11	12	13	14	15	16	17
3.	2.14.03	PROGRAM PEMBINAAN KELUARGA BERENCANA (KB)	Laju pertumbuhan penduduk (LPP) (%)				1.45	682.483.900,00			Meningkatkan Sumber Daya Manusia Yang Berkualitas Dan Berdaya Saing	Penguatan dan Peningkatan Kualitas Sumber Daya manusia yang Berdaya Saing Sebagai Motor Penggerak Utama Perekonomian Daerah				Dinas Pengendalian Penduduk dan Keluarga Berencana Provinsi Sulawesi Tengah
	2.14.03.1.01	Pengembangan Desain Program, Pengelolaan dan Pelaksanaan Advokasi, Komunikasi, Informasi dan Edukasi (KIE) Pengendalian Penduduk dan Keluarga Berencana (KB) Sesuai Kearifan Budaya Lokal	Jumlah Peserta Advokasi, KIE dan KB Kespro Serta Provider yang Memahami Promosi KIE dan KB (%)				100	221.038.850,00	(Kab. Poso, Bangkep, Morowali, Touna, Kota Palu, Buol, Morut, SULAWESI TENGAH)		Meningkatkan Sumber Daya Manusia Yang Berkualitas Dan Berdaya Saing	Penguatan dan Peningkatan Kualitas Sumber Daya manusia yang Berdaya Saing Sebagai Motor Penggerak Utama Perekonomian Daerah		100		Dinas Pengendalian Penduduk dan Keluarga Berencana Provinsi Sulawesi Tengah
	2.14.03.1.01.0006	Pengembangan Strategi Operasional Promosi dan Konseling Kesehatan Reproduksi Sesuai dengan Kearifan Budaya Lokal	Jumlah Dokumen Hasil Pengembangan Strategi Operasional Promosi dan Konseling Kesehatan Reproduksi Sesuai dengan Kearifan Budaya Lokal (Dokumen)		0	0		59.500.000,00	(KOTA PALU, SULAWESI TENGAH)		Meningkatkan Sumber Daya Manusia Yang Berkualitas Dan Berdaya Saing					Dinas Pengendalian Penduduk dan Keluarga Berencana Provinsi Sulawesi Tengah
			BELANJA PAKAIAN DINAS LAPANGAN (PDL) (Buah)				170	59.500.000,00	(KOTA PALU, SULAWESI TENGAH)	PENDAPATAN ASLI DAERAH (PAD)			DP2KB KABUPATEN/KOTA			Dinas Pengendalian Penduduk dan Keluarga Berencana Provinsi Sulawesi Tengah
	2.14.03.1.01.0009	Penurunan Kehamilan yang tidak diinginkan	Jumlah Promosi Kehamilan yang tidak diinginkan (Daerah)					42.466.400,00			Meningkatkan Sumber Daya Manusia Yang Berkualitas Dan Berdaya Saing					Dinas Pengendalian Penduduk dan Keluarga Berencana Provinsi Sulawesi Tengah
			Belanja Honorarium Narasumber Atau Pembahas, Moderator, Pembaca Doa dan Panitia (Kegiatan)				2	13.900.000,00	(BUOL, MOROWALI UTARA, SULAWESI TENGAH)	PENDAPATAN ASLI DAERAH (PAD)			BIDAN			Dinas Pengendalian Penduduk dan Keluarga Berencana Provinsi Sulawesi Tengah

NO	KODE	URUSAN/BIDANG URUSAN/PROGRAM/KEGIATAN/ SUB KEGIATAN	INDIKATOR PROGRAM/KEGIATAN/SUB KEGIATAN	Target Akhir Periode RPJMD	REALISASI CAPAIAN RKPD TAHUN 2022	PRAKIRAAN CAPAIAN TARGET RKPD TAHUN 2023	CAPAIAN KINERJA DAN KERANGKA PENDANAAN						KELOMPOK SASARAN	PRAKIRAAN MAJU RENCANA TAHUN 2025		PERANGKAT DAERAH PENANGGUNG JAWAB
							TARGET 2024	PAGU INDIKATIF (Rp)	LOKASI	SUMBER DANA	PRIORITAS			TARGET	PAGU INDIKATIF (Rp)	
											NASIONAL	DAERAH				
1	2	3	4	5	6	7	8	9	10	11	12	13	14	15	16	17
			<i>Belanja Sewa Bangunan Gedung Tempat Pertemuan (Kegiatan)</i>				2	5.000.000,00	(BUOL, MOROWALI UTARA, SULAWESI TENGAH)	PENDAPATAN ASLI DAERAH (PAD)			BIDAN			Dinas Pengendalian Penduduk dan Keluarga Berencana Provinsi Sulawesi Tengah
			<i>BELANJA KERTAS DAN COVER (Kegiatan)</i>				2	157.500,00	(BUOL, MOROWALI UTARA, SULAWESI TENGAH)	PENDAPATAN ASLI DAERAH (PAD)			BIDAN			Dinas Pengendalian Penduduk dan Keluarga Berencana Provinsi Sulawesi Tengah
			<i>BELANJA PERJALANAN DINAS BIASA (Kegiatan)</i>				2	7.700.000,00	(BUOL, MOROWALI UTARA, SULAWESI TENGAH)	PENDAPATAN ASLI DAERAH (PAD)			BIDAN			Dinas Pengendalian Penduduk dan Keluarga Berencana Provinsi Sulawesi Tengah
			<i>BELANJA BAHAN CETAK (Kegiatan)</i>				2	1.822.500,00	(BUOL, MOROWALI UTARA, SULAWESI TENGAH)	PENDAPATAN ASLI DAERAH (PAD)			BIDAN			Dinas Pengendalian Penduduk dan Keluarga Berencana Provinsi Sulawesi Tengah
			<i>Belanja Perjalanan Dinas Paket Meeting Luar Kota (Kegiatan)</i>				2	4.400.000,00	(BUOL, MOROWALI UTARA, SULAWESI TENGAH)	PENDAPATAN ASLI DAERAH (PAD)			BIDAN			Dinas Pengendalian Penduduk dan Keluarga Berencana Provinsi Sulawesi Tengah
			<i>BELANJA MAKAN DAN MINUM RAPAT (Kegiatan)</i>				2	7.130.000,00	(BUOL, MOROWALI UTARA, SULAWESI TENGAH)	PENDAPATAN ASLI DAERAH (PAD)			BIDAN			Dinas Pengendalian Penduduk dan Keluarga Berencana Provinsi Sulawesi Tengah
			<i>BELANJA ALAT TULIS KANTOR (Kegiatan)</i>				2	2.356.400,00	(BUOL, MOROWALI UTARA, SULAWESI TENGAH)	PENDAPATAN ASLI DAERAH (PAD)			BIDAN			Dinas Pengendalian Penduduk dan Keluarga Berencana Provinsi Sulawesi Tengah
	2.14.03.1.01.0010	Fasilitasi Kerja Sama dengan Stakeholders dan Mitra Kerja dalam Pelaksanaan Advokasi, Promosi dan KIE Program Bangsa Kencana						89.909.650,00			Meningkatkan Sumber Daya Manusia Yang Berkualitas Dan Berdaya Saing				-	
			<i>Jumlah fasilitasi Kerja Sama dengan Stakeholders dan Mitra Kerja dalam Pelaksanaan Advokasi, Promosi dan KIE Program Pembangunan Keluarga, Kependudukan, dan Keluarga Berencana (Bangga Kencana) (Daerah)</i>		0	0										Dinas Pengendalian Penduduk dan Keluarga Berencana Provinsi Sulawesi Tengah
			<i>BELANJA BAHAN CETAK (Kegiatan)</i>				2	2.367.250,00	(MOROWALI DAN TOJO UNAUNA, SULAWESI TENGAH)	PENDAPATAN ASLI DAERAH (PAD)			BIDAN			Dinas Pengendalian Penduduk dan Keluarga Berencana Provinsi Sulawesi Tengah
			<i>BELANJA PERJALANAN DINAS BIASA (Kegiatan)</i>				2	17.540.000,00	(MOROWALI DAN TOJO UNAUNA, SULAWESI TENGAH)	PENDAPATAN ASLI DAERAH (PAD)			BIDAN			Dinas Pengendalian Penduduk dan Keluarga Berencana Provinsi Sulawesi Tengah
			<i>BELANJA ALAT TULIS KANTOR (Kegiatan)</i>				2	4.587.400,00	(KABUPATEN MOROWALI DAN TOJO UNAUNA, SULAWESI TENGAH)	PENDAPATAN ASLI DAERAH (PAD)			BIDAN			Dinas Pengendalian Penduduk dan Keluarga Berencana Provinsi Sulawesi Tengah

NO	KODE	URUSAN/BIDANG URUSAN/PROGRAM/KEGIATAN/ SUB KEGIATAN	INDIKATOR PROGRAM/KEGIATAN/SUB KEGIATAN	Target Akhir Periode RPJMD	REALISASI CAPAIAN RKPD TAHUN 2022	PRAKIRAAN CAPAIAN TARGET RKPD TAHUN 2023	CAPAIAN KINERJA DAN KERANGKA PENDANAAN						KELOMPOK SASARAN	PRAKIRAAN MAJU RENCANA TAHUN 2025		PERANGKAT DAERAH PENANGGUNG JAWAB		
							TARGET 2024	PAGU INDIKATIF (Rp)	LOKASI	SUMBER DANA	PRIORITAS			TARGET	PAGU INDIKATIF (Rp)			
											NASIONAL	DAERAH						
1	2	3	4	5	6	7	8	9	10	11	12	13	14	15	16	17		
2.14.03.1.01.0011		Penggunaan Media Massa Cetak dan Elektronik Serta Media Luar Ruang untuk Advokasi, Promosi dan KIE Program Bangga Kencana Sesuai Kearifan Budaya Lokal	BELANJA MAKAN DAN MINUM RAPAT (Kegiatan)				2	15.500.000,00	(MOROWALI DAN TOJO UNAUNA, SULAWESI TENGAH)	PENDAPATAN ASLI DAERAH (PAD)			BIDAN			Dinas Pengendalian Penduduk dan Keluarga Berencana Provinsi Sulawesi Tengah		
			BELANJA PERJALAN DINAS PAKET MEETING LUAR KOTA (Kegiatan)				2	8.800.000,00	(MOROWALI DAN TOJO UNAUNA, SULAWESI TENGAH)	PENDAPATAN ASLI DAERAH (PAD)			BIDAN			Dinas Pengendalian Penduduk dan Keluarga Berencana Provinsi Sulawesi Tengah		
			BELANJA KERTAS DAN COVER (Kegiatan)				2	315.000,00	(KABUPATEN MOROWALI DAN TOJO UNAUNA, SULAWESI TENGAH)	PENDAPATAN ASLI DAERAH (PAD)			BIDAN			Dinas Pengendalian Penduduk dan Keluarga Berencana Provinsi Sulawesi Tengah		
			Honorarium Narasumber Atau Pembahas, Moderator, Pembaca Doa dan Panitia (Kegiatan)				2	30.800.000,00	(MOROWALI DAN TOJO UNAUNA, SULAWESI TENGAH)	PENDAPATAN ASLI DAERAH (PAD)			BIDAN			Dinas Pengendalian Penduduk dan Keluarga Berencana Provinsi Sulawesi Tengah		
			BELANJA SEWA BANGUNAN GEDUNG TEMPAT PERTEMUAN (Kegiatan)				2	10.000.000,00	(MOROWALI DAN TOJO UNAUNA, SULAWESI TENGAH)	PENDAPATAN ASLI DAERAH (PAD)			BIDAN			Dinas Pengendalian Penduduk dan Keluarga Berencana Provinsi Sulawesi Tengah		
										29.162.800,00			Meningkatkan Sumber Daya Manusia Yang Berkualitas Dan Berdaya Saing					
				Jumlah Laporan Penggunaan Media Massa Cetak dan Elektronik Serta Media Luar Ruang untuk Advokasi, Promosi dan KIE Program Pembangunan Keluarga, Kependudukan, dan Keluarga Berencana (Bangga Kencana) Sesuai Kearifan Budaya Lokal (Laporan)														Dinas Pengendalian Penduduk dan Keluarga Berencana Provinsi Sulawesi Tengah
				BELANJA PERJALANAN DINAS BIASA (Kegiatan)					2	17.670.000,00	(KABUPATEN POSO DAN BANGGAI KEPULAUAN, SULAWESI TENGAH)	PENDAPATAN ASLI DAERAH (PAD)			Organisasi Keagamaan, Organisasi Perempuan, Organisasi Kemasyarakatan dan Kader			Dinas Pengendalian Penduduk dan Keluarga Berencana Provinsi Sulawesi Tengah
				BELANJA MAKAN DAN MINUM RAPAT (Kegiatan)					2	5.500.000,00	(KABUPATEN POSO DAN BANGGAI KEPULAUAN, SULAWESI TENGAH)	PENDAPATAN ASLI DAERAH (PAD)			Organisasi Keagamaan, Organisasi Perempuan, Organisasi Kemasyarakatan dan Kader			Dinas Pengendalian Penduduk dan Keluarga Berencana Provinsi Sulawesi Tengah
				Honorarium Narasumber Atau Pembahas, Moderator, Pembaca Doa Dan Panitia (Kegiatan)					2	3.600.000,00	(KABUPATEN POSO DAN BANGGAI KEPULAUAN, SULAWESI TENGAH)	PENDAPATAN ASLI DAERAH (PAD)			Organisasi Keagamaan, Organisasi Perempuan, Organisasi Kemasyarakatan dan Kader			Dinas Pengendalian Penduduk dan Keluarga Berencana Provinsi Sulawesi Tengah

NO	KODE	URUSAN/BIDANG URUSAN/PROGRAM/KEGIATAN/ SUB KEGIATAN	INDIKATOR PROGRAM/KEGIATAN/SUB KEGIATAN	Target Akhir Periode RPJMD	REALISASI CAPAIAN RKPD TAHUN 2022	PRAKIRAAN CAPAIAN TARGET RKPD TAHUN 2023	CAPAIAN KINERJA DAN KERANGKA PENDANAAN					KELOMPOK SASARAN	PRAKIRAAN MAJU RENCANA TAHUN 2025		PERANGKAT DAERAH PENANGGUNG JAWAB		
							TARGET 2024	PAGU INDIKATIF (Rp)	LOKASI	SUMBER DANA	PRIORITAS		TARGET	PAGU INDIKATIF (Rp)			
											NASIONAL					DAERAH	
1	2	3	4	5	6	7	8	9	10	11	12	13	14	15	16	17	
			BELANJA BAHAN CETAK (Dokumen)				2	2.392.800,00	(KABUPATEN POSO DAN BANGGAI KEPULAUAN, SULAWESI TENGAH)	PENDAPATAN ASLI DAERAH (PAD)			Organisasi Keagamaan, Organisasi Perempuan, Organisasi Kemasyarakatan dan Kader			Dinas Pengendalian Penduduk dan Keluarga Berencana Provinsi Sulawesi Tengah	
2.14.03.1.02		Pemberdayaan dan Peningkatan Peran serta Organisasi Kemasyarakatan Tingkat Daerah Provinsi dalam Pengelolaan Pelayanan dan Pembinaan Kesertaan Ber-KB						461.445.050,00			Meningkatkan Sumber Daya Manusia Yang Berkualitas Dan Berdaya Saing	Penguatan dan Peningkatan Kualitas Sumber Daya manusia yang Berdaya Saing Sebagai Motor Penggerakan Utama Perekonomian Daerah			-		
			Jumlah Organisasi Pemberdayaan dan Peningkatan Peran Serta Organisasi Kemasyarakatan Tingkat Daerah Provinsi dalam Pengelolaan Pelayanan dan Pembinaan Kesertaan Ber-KB (%)				100		(Buo, Touna, Bangkep, Morut,, SULAWESI TENGAH)					100		Dinas Pengendalian Penduduk dan Keluarga Berencana Provinsi Sulawesi Tengah	
2.14.03.1.02.0001		Pengembangan Strategi Operasional dalam rangka Pemberdayaan dan Peningkatan Peran Serta Organisasi Kemasyarakatan dalam Pelayanan dan Pembinaan Kesertaan Ber-KB						295.446.450,00			Meningkatkan Sumber Daya Manusia Yang Berkualitas Dan Berdaya Saing					-	
			Jumlah Dokumen Hasil Pengembangan Strategi Operasional dalam Rangka Pemberdayaan dan Peningkatan Peran Serta Organisasi Kemasyarakatan Dalam Pelayanan dan Pembinaan Kesertaan Ber-KB (Dokumen)														Dinas Pengendalian Penduduk dan Keluarga Berencana Provinsi Sulawesi Tengah
			Belanja Honorarium Narasumber Atau Pembahas, Moderator, Pembaca Doa dan Panitia (Kegiatan)				4	33.800.000,00	(Kab. Buol, Kab. Touna, Kab. Bangkep, Kab. Morut, SULAWESI TENGAH)	PENDAPATAN ASLI DAERAH (PAD)			DP2KB Kab/Kota, Kader			Dinas Pengendalian Penduduk dan Keluarga Berencana Provinsi Sulawesi Tengah	
			Belanja Sewa Bangunan Gedung Tempat Pertemuan (Kegiatan)				4	15.000.000,00	(Kab. Buol, Kab. Touna, Kab. Bangkep, Kab. Morut, SULAWESI TENGAH)	PENDAPATAN ASLI DAERAH (PAD)			DP2KB Kab/Kota, Kader			Dinas Pengendalian Penduduk dan Keluarga Berencana Provinsi Sulawesi Tengah	
			BELANJA ALAT TULIS KANTOR (Kegiatan)				4	12.088.950,00	(BUOL, TOUNA, BANGKEP, MORUT, SULAWESI TENGAH)	PENDAPATAN ASLI DAERAH (PAD)			DP2KB Kab/Kota, Kader			Dinas Pengendalian Penduduk dan Keluarga Berencana Provinsi Sulawesi Tengah	
			Belanja Perjalanan Dinas Biasa (Kegiatan)				4	19.920.000,00	(Kab. Buol, Kab. Touna, Kab. Bangkep, Kab. Morut, SULAWESI TENGAH)	PENDAPATAN ASLI DAERAH (PAD)			DP2KB Kab/Kota, Kader			Dinas Pengendalian Penduduk dan Keluarga Berencana Provinsi Sulawesi Tengah	
			BELANJA KERTAS DAN COVER (Kegiatan)				4	945.000,00	(Kab. Buol, Kab. Touna, Kab. Bangkep, Kab. Morut, SULAWESI TENGAH)	PENDAPATAN ASLI DAERAH (PAD)			DP2KB Kab/Kota, Kader			Dinas Pengendalian Penduduk dan Keluarga Berencana Provinsi Sulawesi Tengah	

NO	KODE	URUSAN/BIDANG URUSAN/PROGRAM/KEGIATAN/ SUB KEGIATAN	INDIKATOR PROGRAM/KEGIATAN/SUB KEGIATAN	Target Akhir Periode RPJMD	REALISASI CAPAIAN RKPD TAHUN 2022	PRAKIRAAN CAPAIAN TARGET RKPD TAHUN 2023	CAPAIAN KINERJA DAN KERANGKA PENDANAAN					KELOMPOK SASARAN	PRAKIRAAN MAJU RENCANA TAHUN 2025		PERANGKAT DAERAH PENANGGUNG JAWAB	
							TARGET 2024	PAGU INDIKATIF (Rp)	LOKASI	SUMBER DANA	PRIORITAS		TARGET	PAGU INDIKATIF (Rp)		
											NASIONAL					DAERAH
1	2	3	4	5	6	7	8	9	10	11	12	13	14	15	16	17
			Belanja Perjalanan Dinas Paket Meeting Luar Kota (Kegiatan)				4	23.100.000,00	(Kab. Buol, Kab. Touna, Kab. Bangkep, Kab. Morut, SULAWESI TENGAH)	PENDAPATAN ASLI DAERAH (PAD)			DP2KB Kab/Kota, Kader			Dinas Pengendalian Penduduk dan Keluarga Berencana Provinsi Sulawesi Tengah
			BELANJA BAHAN CETAK (Kegiatan)				4	3.392.500,00	(Kab. Buol, Kab. Touna, Kab. Bangkep, Kab. Morut, SULAWESI TENGAH)	PENDAPATAN ASLI DAERAH (PAD)			DP2KB Kab/Kota, Kader			Dinas Pengendalian Penduduk dan Keluarga Berencana Provinsi Sulawesi Tengah
			Belanja Makanan dan Minuman Rapat (Kegiatan)				4	37.200.000,00	(Kab. Buol, Kab. Touna, Kab. Bangkep, Kab. Morut, SULAWESI TENGAH)	PENDAPATAN ASLI DAERAH (PAD)			DP2KB Kab/Kota, Kader			Dinas Pengendalian Penduduk dan Keluarga Berencana Provinsi Sulawesi Tengah
			Peningkatan Kapasitas Kader KB (Kegiatan)				2	150.000.000,00	(Morowali, Sigi, SULAWESI TENGAH)	PENDAPATAN ASLI DAERAH (PAD)			Dp2kb Kab. Kota, Kader KB			Dinas Pengendalian Penduduk dan Keluarga Berencana Provinsi Sulawesi Tengah
	2.14.03.1.02.0002	Peningkatan Peran Serta dan Kerja Sama Organisasi KeMasyarakatan dalam Pelayanan dan Pembinaan Kesertaan Ber-KB						165.998.600,00			Meningkatkan Sumber Daya Manusia Yang Berkualitas Dan Berdaya Saing					Dinas Pengendalian Penduduk dan Keluarga Berencana Provinsi Sulawesi Tengah
			Jumlah Organisasi yang Mengikuti Peningkatan Peran Serta dan Kerja Sama Organisasi KeMasyarakatan dalam Pelayanan dan Pembinaan Kesertaan Ber-KB (Organisasi)													Dinas Pengendalian Penduduk dan Keluarga Berencana Provinsi Sulawesi Tengah
			BELANJA ALAT TULIS KANTOR (Kegiatan)				3	13.762.200,00	(Kab. Buol, Kab. Touna, Kab. Bangkep, Kab. Morut, SULAWESI TENGAH)	PENDAPATAN ASLI DAERAH (PAD)			DP2KB Kab/Kota, Kader			Dinas Pengendalian Penduduk dan Keluarga Berencana Provinsi Sulawesi Tengah
			BELANJA KERTAS DAN COVER (Kegiatan)				3	945.000,00	(Kab. Buol, Kab. Touna, Kab. Bangkep, Kab. Morut, SULAWESI TENGAH)	PENDAPATAN ASLI DAERAH (PAD)			DP2KB Kab/Kota, Kader			Dinas Pengendalian Penduduk dan Keluarga Berencana Provinsi Sulawesi Tengah
			Belanja jasa tenaga pelayanan umum (Kegiatan)				3	60.000.000,00	(Kab. Buol, Kab. Touna, Kab. Bangkep, Kab. Morut, SULAWESI TENGAH)	PENDAPATAN ASLI DAERAH (PAD)			DP2KB Kab/Kota, Kader			Dinas Pengendalian Penduduk dan Keluarga Berencana Provinsi Sulawesi Tengah
			BELANJA BAHAN KOMPUTER (Kegiatan)				3	550.000,00	(Kab. Buol, Kab. Touna, Kab. Bangkep, Kab. Morut, SULAWESI TENGAH)	PENDAPATAN ASLI DAERAH (PAD)			DP2KB Kab/Kota, Kader			Dinas Pengendalian Penduduk dan Keluarga Berencana Provinsi Sulawesi Tengah
			Belanja Sewa Bangunan Gedung Tempat Pertemuan (Kegiatan)				3	7.500.000,00	(Kab. Buol, Kab. Touna, Kab. Bangkep, Kab. Morut, SULAWESI TENGAH)	PENDAPATAN ASLI DAERAH (PAD)			DP2KB Kab/Kota, Kader			Dinas Pengendalian Penduduk dan Keluarga Berencana Provinsi Sulawesi Tengah
			BELANJA BAHAN CETAK (Kegiatan)				3	3.271.400,00	(Kab. Buol, Kab. Touna, Kab. Bangkep, Kab. Morut, SULAWESI TENGAH)	PENDAPATAN ASLI DAERAH (PAD)			DP2KB Kab/Kota, Kader			Dinas Pengendalian Penduduk dan Keluarga Berencana Provinsi Sulawesi Tengah

NO	KODE	URUSAN/BIDANG URUSAN/PROGRAM/KEGIATAN/ SUB KEGIATAN	INDIKATOR PROGRAM/KEGIATAN/SUB KEGIATAN	Target Akhir Periode RPJMD	REALISASI CAPAIAN RKPD TAHUN 2022	PRAKIRAAN CAPAIAN TARGET RKPD TAHUN 2023	CAPAIAN KINERJA DAN KERANGKA PENDANAAN					KELOMPOK SASARAN	PRAKIRAAN MAJU RENCANA TAHUN 2025		PERANGKAT DAERAH PENANGGUNG JAWAB	
							TARGET 2024	PAGU INDIKATIF (Rp)	LOKASI	SUMBER DANA	PRIORITAS		TARGET	PAGU INDIKATIF (Rp)		
											NASIONAL					DAERAH
1	2	3	4	5	6	7	8	9	10	11	12	13	14	15	16	17
			<i>Belanja Perjalanan Dinas Biasa (Kegiatan)</i> <i>Belanja Makanan dan Minuman Rapat (Kegiatan)</i> <i>Belanja Perjalanan Dinas Paket Meeting Luar Kota (Kegiatan)</i> <i>Belanja Honorarium Narasumber Atau Pembahas, Moderator, Pembaca Doa dan Panitia (Kegiatan)</i>				3	18.320.000,00	(Kab. Buol, Kab. Touna, Kab. Bangkep, Kab. Morut, SULAWESI TENGAH)	PENDAPATAN ASLI DAERAH (PAD)			DP2KB Kab/Kota, Kader			Dinas Pengendalian Penduduk dan Keluarga Berencana Provinsi Sulawesi Tengah
							3	23.250.000,00	(Kab. Buol, Kab. Touna, Kab. Bangkep, Kab. Morut, SULAWESI TENGAH)	PENDAPATAN ASLI DAERAH (PAD)			DP2KB Kab/Kota, Kader			Dinas Pengendalian Penduduk dan Keluarga Berencana Provinsi Sulawesi Tengah
							3	13.200.000,00	(Kab. Buol, Kab. Touna, Kab. Bangkep, Kab. Morut, SULAWESI TENGAH)	PENDAPATAN ASLI DAERAH (PAD)			DP2KB Kab/Kota, Kader			Dinas Pengendalian Penduduk dan Keluarga Berencana Provinsi Sulawesi Tengah
							3	25.200.000,00	(Kab. Buol, Kab. Touna, Kab. Bangkep, Kab. Morut, SULAWESI TENGAH)	PENDAPATAN ASLI DAERAH (PAD)			DP2KB Kab/Kota, Kader			Dinas Pengendalian Penduduk dan Keluarga Berencana Provinsi Sulawesi Tengah
4.	2.14.04	PROGRAM PEMBERDAYAAN DAN PENINGKATAN KELUARGA SEJAHTERA (KS)	Angka Kelahiran Menurut Kelompok Umur Per 1000 PUS (Angka)				50/1000	1.007.024.650,00			Meningkatkan Sumber Daya Manusia Yang Berkualitas Dan Berdaya Saing	Penguatan dan Peningkatan Kualitas Sumber Daya manusia yang Berdaya Saing Sebagai Motor Penggerak Utama Perekonomian Daerah				Dinas Pengendalian Penduduk dan Keluarga Berencana Provinsi Sulawesi Tengah
	2.14.04.1.01	Pengelolaan Pelaksanaan Desain Program Pembangunan Keluarga Melalui Pembinaan Ketahanan dan Kesejahteraan Keluarga	Jumlah Organisasi/Dokumen (Kelompok)				333	957.024.850,00	(13 Kab/Kota, SULAWESI TENGAH)		Meningkatkan Sumber Daya Manusia Yang Berkualitas Dan Berdaya Saing			350		Dinas Pengendalian Penduduk dan Keluarga Berencana Provinsi Sulawesi Tengah
	2.14.04.1.01.0001	Penyediaan Kebijakan Daerah bagi Pengembangan Ketahanan dan Kesejahteraan Keluarga	Jumlah Dokumen Hasil Kebijakan Daerah bagi Pengembangan Ketahanan dan Kesejahteraan Keluarga (Dokumen)					76.200.000,00			Meningkatkan Sumber Daya Manusia Yang Berkualitas Dan Berdaya Saing					Dinas Pengendalian Penduduk dan Keluarga Berencana Provinsi Sulawesi Tengah
			BELANJA PERJALANAN DINAS BIASA (Kegiatan)				2	76.200.000,00	(JAKARTA DAN MAKASSAR, SULAWESI TENGAH)	PENDAPATAN ASLI DAERAH (PAD)			OPD terkait dan Lintas Sektor			Dinas Pengendalian Penduduk dan Keluarga Berencana Provinsi Sulawesi Tengah

NO	KODE	URUSAN/BIDANG URUSAN/PROGRAM/KEGIATAN/ SUB KEGIATAN	INDIKATOR PROGRAM/KEGIATAN/SUB KEGIATAN	Target Akhir Periode RPJMD	REALISASI CAPAIAN RKPD TAHUN 2022	PRAKIRAAN CAPAIAN TARGET RKPD TAHUN 2023	CAPAIAN KINERJA DAN KERANGKA PENDANAAN					KELOMPOK SASARAN	PRAKIRAAN MAJU RENCANA TAHUN 2025		PERANGKAT DAERAH PENANGGUNG JAWAB	
							TARGET 2024	PAGU INDIKATIF (Rp)	LOKASI	SUMBER DANA	PRIORITAS		TARGET	PAGU INDIKATIF (Rp)		
											NASIONAL					DAERAH
1	2	3	4	5	6	7	8	9	10	11	12	13	14	15	16	17
	2.14.04.1.01.0003	Pembinaan Ketahanan dan Kesejahteraan Keluarga						510.825.100,00			Meningkatkan Sumber Daya Manusia Yang Berkualitas Dan Berdaya Saing					
			Jumlah Dokumen Hasil Pembinaan Ketahanan dan Kesejahteraan Keluarga (Dokumen)													Dinas Pengendalian Penduduk dan Keluarga Berencana Provinsi Sulawesi Tengah
			BELANJA SEWA GEDUNG (Kegiatan)				1	30.000.000,00	(BANGGAI, SULAWESI TENGAH)	PENDAPATAN ASLI DAERAH (PAD)			Siswa SMA/SMK, PIK-R, Kelompok BKB, Tim pendamping Percepatan Penurunan Stnting OPD terkait dan Lintas Sektor			Dinas Pengendalian Penduduk dan Keluarga Berencana Provinsi Sulawesi Tengah
			BELANJA BAHAN CETAK (Kegiatan)				1	117.194.300,00	(BANGGAI, SULAWESI TENGAH)	PENDAPATAN ASLI DAERAH (PAD)			Siswa SMA/SMK, PIK-R, Kelompok BKB, Tim pendamping Percepatan Penurunan Stnting OPD terkait dan Lintas Sektor			Dinas Pengendalian Penduduk dan Keluarga Berencana Provinsi Sulawesi Tengah
			BELANJA BAHAN KOMPUTER (Kegiatan)				1	4.554.000,00	(BANGGAI, SULAWESI TENGAH)	PENDAPATAN ASLI DAERAH (PAD)			Siswa SMA/SMK, PIK-R, Kelompok BKB, Tim pendamping Percepatan Penurunan Stnting OPD terkait dan Lintas Sektor			Dinas Pengendalian Penduduk dan Keluarga Berencana Provinsi Sulawesi Tengah
			Belanja Perjalanan Dinas Paket Meeting Dalam Negeri (Kegiatan)				1	161.260.000,00	(BANGGAI, SULAWESI TENGAH)	PENDAPATAN ASLI DAERAH (PAD)			Siswa SMA/SMK, PIK-R, Kelompok BKB, Tim pendamping Percepatan Penurunan Stnting OPD terkait dan Lintas Sektor			Dinas Pengendalian Penduduk dan Keluarga Berencana Provinsi Sulawesi Tengah
			Belanja Makanan dan Minuman Rapat (Kegiatan)				1	93.000.000,00	(BANGGAI, SULAWESI TENGAH)	PENDAPATAN ASLI DAERAH (PAD)			Siswa SMA/SMK, PIK-R, Kelompok BKB, Tim pendamping Percepatan Penurunan Stnting OPD terkait dan Lintas Sektor			Dinas Pengendalian Penduduk dan Keluarga Berencana Provinsi Sulawesi Tengah
			BELANJA ALAT TULIS KANTOR (Kegiatan)				1	10.028.800,00	(BANGGAI, SULAWESI TENGAH)	PENDAPATAN ASLI DAERAH (PAD)			Siswa SMA/SMK, PIK-R, Kelompok BKB, Tim pendamping Percepatan Penurunan Stnting OPD terkait dan Lintas Sektor			Dinas Pengendalian Penduduk dan Keluarga Berencana Provinsi Sulawesi Tengah

NO	KODE	URUSAN/BIDANG URUSAN/PROGRAM/KEGIATAN/ SUB KEGIATAN	INDIKATOR PROGRAM/KEGIATAN/SUB KEGIATAN	Target Akhir Periode RPJMD	REALISASI CAPAIAN RKPD TAHUN 2022	PRAKIRAAN CAPAIAN TARGET RKPD TAHUN 2023	CAPAIAN KINERJA DAN KERANGKA PENDANAAN						KELOMPOK SASARAN	PRAKIRAAN MAJU RENCANA TAHUN 2025		PERANGKAT DAERAH PENANGGUNG JAWAB		
							TARGET 2024	PAGU INDIKATIF (Rp)	LOKASI	SUMBER DANA	PRIORITAS			TARGET	PAGU INDIKATIF (Rp)			
											NASIONAL	DAERAH						
1	2	3	4	5	6	7	8	9	10	11	12	13	14	15	16	17		
2.14.04.1.01.0009	Penyediaan Kebijakan dalam rangka Penyiapan Pengasuhan 1000 Hari Pertama Kelahiran (HPK)	Honorarium Narasumber atau Pembahas, Moderator, Pembawa Acara dan Panitia (Kegiatan)				1	71.400.000,00	(BANGGAI, SULAWESI TENGAH)	PENDAPATAN ASLI DAERAH (PAD)			Siswa SMA/SMK, PIK-R, Kelompok BKB, Tim pendamping Percepatan Penurunan Stnting OPD terkait dan Lintas Sektor			Dinas Pengendalian Penduduk dan Keluarga Berencana Provinsi Sulawesi Tengah			
			BELANJA JASA TENAGA AHLI (Kegiatan)				1	20.400.000,00	(BANGGAI, SULAWESI TENGAH)	PENDAPATAN ASLI DAERAH (PAD)			Siswa SMA/SMK, PIK-R, Kelompok BKB, Tim pendamping Percepatan Penurunan Stnting OPD terkait dan Lintas Sektor			Dinas Pengendalian Penduduk dan Keluarga Berencana Provinsi Sulawesi Tengah		
			BELANJA KERTAS DAN COVER (Kegiatan)				1	2.988.000,00	(BANGGAI, SULAWESI TENGAH)	PENDAPATAN ASLI DAERAH (PAD)			Siswa SMA/SMK, PIK-R, Kelompok BKB, Tim pendamping Percepatan Penurunan Stnting OPD terkait dan Lintas Sektor			Dinas Pengendalian Penduduk dan Keluarga Berencana Provinsi Sulawesi Tengah		
										40.000.200,00				Meningkatkan Sumber Daya Manusia Yang Berkualitas Dan Berdaya Saing				
			Tersedianya Kebijakan dalam rangka Penyiapan Pengasuhan 1000 Hari Pertama Kelahiran (HPK) (Dokumen)															Dinas Pengendalian Penduduk dan Keluarga Berencana Provinsi Sulawesi Tengah
			BELANJA ALAT TULIS KANTOR (Kegiatan)					1	606.000,00	(MOROWALI UTARA, SULAWESI TENGAH)	PENDAPATAN ASLI DAERAH (PAD)				Tim Pendamping Keluarga Stunting, Kelompok BKB, BKR, OPD terkait dan Lintas Sektor			Dinas Pengendalian Penduduk dan Keluarga Berencana Provinsi Sulawesi Tengah
			BELANJA MAKAN DAN MINUM RAPAT (Kegiatan)					1	6.200.000,00	(MOROWALI UTARA, SULAWESI TENGAH)	PENDAPATAN ASLI DAERAH (PAD)				Tim Pendamping Keluarga Stunting, Kelompok BKB, BKR, OPD terkait dan Lintas Sektor			Dinas Pengendalian Penduduk dan Keluarga Berencana Provinsi Sulawesi Tengah
			Belanja Honorarium Narasumber atau Pembahas, Moderator, Pembawa Acara dan Panitia (Kegiatan)					1	12.000.000,00	(MOROWALI UTARA, SULAWESI TENGAH)	PENDAPATAN ASLI DAERAH (PAD)				Tim Pendamping Keluarga Stunting, Kelompok BKB, BKR, OPD terkait dan Lintas Sektor			Dinas Pengendalian Penduduk dan Keluarga Berencana Provinsi Sulawesi Tengah
			Belanja Perjalanan Dinas Paket Meeting Dalam Negeri (Kegiatan)					1	19.100.000,00	(MOROWALI UTARA, SULAWESI TENGAH)	PENDAPATAN ASLI DAERAH (PAD)				Tim Pendamping Keluarga Stunting, Kelompok BKB, BKR, OPD terkait dan Lintas Sektor			Dinas Pengendalian Penduduk dan Keluarga Berencana Provinsi Sulawesi Tengah
BELANJA KERTAS DAN COVER (Kegiatan)					1	249.000,00	(MOROWALI UTARA, SULAWESI TENGAH)	PENDAPATAN ASLI DAERAH (PAD)				Tim Pendamping Keluarga Stunting, Kelompok BKB, BKR, OPD terkait dan Lintas Sektor			Dinas Pengendalian Penduduk dan Keluarga Berencana Provinsi Sulawesi Tengah			

NO	KODE	URUSAN/BIDANG URUSAN/PROGRAM/KEGIATAN/ SUB KEGIATAN	INDIKATOR PROGRAM/KEGIATAN/SUB KEGIATAN	Target Akhir Periode RPJMD	REALISASI CAPAIAN RKPD TAHUN 2022	PRAKIRAAN CAPAIAN TARGET RKPD TAHUN 2023	CAPAIAN KINERJA DAN KERANGKA PENDANAAN					KELOMPOK SASARAN	PRAKIRAAN MAJU RENCANA TAHUN 2025		PERANGKAT DAERAH PENANGGUNG JAWAB				
							TARGET 2024	PAGU INDIKATIF (Rp)	LOKASI	SUMBER DANA	PRIORITAS		TARGET	PAGU INDIKATIF (Rp)					
											NASIONAL					DAERAH			
1	2	3	4	5	6	7	8	9	10	11	12	13	14	15	16	17			
2.14.04.1.01.0018		Pengembangan dan Perbanyakkan Materi Substansi Pusat Informasi Konseling-Remaja (PIK-R), Media Promosi, Alat Permainan Edukatif Remaja, dan Sarana Prasarana Lainnya yang Dibutuhkan	BELANJA BAHAN CETAK (Kegiatan)				1	1.570.200,00	(MOROWALI UTARA, SULAWESI TENGAH)	PENDAPATAN ASLI DAERAH (PAD)			Tim Pendamping Keluarga Stunting, Kelompok BKB, BKR, OPD terkait dan Lintas Sektor			Dinas Pengendalian Penduduk dan Keluarga Berencana Provinsi Sulawesi Tengah			
			BELANJA BAHAN KOMPUTER (Kegiatan)				1	275.000,00	(MOROWALI UTARA, SULAWESI TENGAH)	PENDAPATAN ASLI DAERAH (PAD)			Tim Pendamping Keluarga Stunting, Kelompok BKB, BKR, OPD terkait dan Lintas Sektor			Dinas Pengendalian Penduduk dan Keluarga Berencana Provinsi Sulawesi Tengah			
										30.000.000,00									
			Jumlah dokumen Pengembangan dan Perbanyakkan Materi Substansi Pusat Informasi Konseling-Remaja (PIK-R), Media Promosi, Alat Permainan Edukatif Remaja, dan Sarana Prasarana Lainnya yang Dibutuhkan (Dokumen)			0	0												Dinas Pengendalian Penduduk dan Keluarga Berencana Provinsi Sulawesi Tengah
			Pemberdayaan dan Peningkatan Keluarga Sejahtera (KS) (Paket)						1	15.000.000,00	(Desa tinombala sejati, kec. ongka malino, kab. parigi moutong, KAB. PARIGI MOUTONG)	PENDAPATAN ASLI DAERAH (PAD)			KELOMPOK BKB			Dinas Pengendalian Penduduk dan Keluarga Berencana Provinsi Sulawesi Tengah	
2.14.04.1.01.0019		Sosialisasi dan Pembinaan Remaja tentang Generasi Berencana	Pemberdayaan dan Peningkatan Keluarga Sejahtera (KS) (Paket)				1	15.000.000,00	(Desa tinombala, kec. ongkamalino, kab. parigi moutong, KAB. PARIGI MOUTONG)	PENDAPATAN ASLI DAERAH (PAD)			KELOMPOK BKB			Dinas Pengendalian Penduduk dan Keluarga Berencana Provinsi Sulawesi Tengah			
			Jumlah kelompok Genre yang mendapat sosialisasi dan Pembinaan Remaja tentang Generasi Berencana (Kelompok)							199.999.950,00				Meningkatkan Sumber Daya Manusia Yang Berkualitas Dan Berdaya Saing				Dinas Pengendalian Penduduk dan Keluarga Berencana Provinsi Sulawesi Tengah	
			BELANJA MAKAN DAN MINUM RAPAT (Kegiatan)				1	7.750.000,00	(TOLITOLI, SULAWESI TENGAH)	PENDAPATAN ASLI DAERAH (PAD)				Siswa SMA/SMK, PIK-R, Tim Pendamping Keluarga Stunting, Kelompok BKR OPD terkait dan Lintas Sektor			Dinas Pengendalian Penduduk dan Keluarga Berencana Provinsi Sulawesi Tengah		
			Belanja Honorarium Narasumber atau Pembahas, Moderator, Pembawa Acara dan Panitia (Kegiatan)				1	12.300.000,00	(TOLITOLI, SULAWESI TENGAH)	PENDAPATAN ASLI DAERAH (PAD)			Siswa SMA/SMK, PIK-R, Tim Pendamping Keluarga Stunting, Kelompok BKR OPD terkait dan Lintas Sektor			Dinas Pengendalian Penduduk dan Keluarga Berencana Provinsi Sulawesi Tengah			

NO	KODE	URUSAN/BIDANG URUSAN/PROGRAM/KEGIATAN/ SUB KEGIATAN	INDIKATOR PROGRAM/KEGIATAN/SUB KEGIATAN	Target Akhir Periode RPJMD	REALISASI CAPAIAN RKPD TAHUN 2022	PRAKIRAAN CAPAIAN TARGET RKPD TAHUN 2023	CAPAIAN KINERJA DAN KERANGKA PENDANAAN						KELOMPOK SASARAN	PRAKIRAAN MAJU RENCANA TAHUN 2025		PERANGKAT DAERAH PENANGGUNG JAWAB			
							TARGET 2024	PAGU INDIKATIF (Rp)	LOKASI	SUMBER DANA	PRIORITAS			TARGET	PAGU INDIKATIF (Rp)				
											NASIONAL	DAERAH							
1	2	3	4	5	6	7	8	9	10	11	12	13	14	15	16	17			
2.14.04.1.01.0021	Peningkatan Kapasitas Pengelola dan Pelaksana Pusat Informasi Konseling-Remaja (PIK-R)	BELANJA PERJALANAN DINAS (Kegiatan)				1	26.910.000,00	(TOLITOLI, SULAWESI TENGAH)	PENDAPATAN ASLI DAERAH (PAD)			Siswa SMA/SMK, PIK-R, Tim Pendamping Keluarga Stunting, Kelompok BKR OPD terkait dan Lintas Sektor	Dinas Pengendalian Penduduk dan Keluarga Berencana Provinsi Sulawesi Tengah						
		BELANJA ALAT TULIS KANTOR (Kegiatan)				1	821.500,00	(Kabupaten Toli-toli, SULAWESI TENGAH)	PENDAPATAN ASLI DAERAH (PAD)			Siswa SMA/SMK, PIK-R, Tim Pendamping Keluarga Stunting, Kelompok BKR OPD terkait dan Lintas Sektor	Dinas Pengendalian Penduduk dan Keluarga Berencana Provinsi Sulawesi Tengah						
		BELANJA KERTAS DAN COVER (Kegiatan)				1	332.000,00	(TOLITOLI, SULAWESI TENGAH)	PENDAPATAN ASLI DAERAH (PAD)			Siswa SMA/SMK, PIK-R, Tim Pendamping Keluarga Stunting, Kelompok BKR OPD terkait dan Lintas Sektor	Dinas Pengendalian Penduduk dan Keluarga Berencana Provinsi Sulawesi Tengah						
		Workshop Genre dan Cegah Nikah Dini (Orang)				150	150.000.000,00	(Poso, Tojo Unauna, Morowali, SULAWESI TENGAH)	PENDAPATAN ASLI DAERAH (PAD)			Siswa-siswi SMA, SMP dan Pengelola Program	Dinas Pengendalian Penduduk dan Keluarga Berencana Provinsi Sulawesi Tengah						
		BELANJA BAHAN CETAK (Kegiatan)				1	1.473.950,00	(TOLITOLI, SULAWESI TENGAH)	PENDAPATAN ASLI DAERAH (PAD)			Siswa SMA/SMK, PIK-R, Tim Pendamping Keluarga Stunting, Kelompok BKR OPD terkait dan Lintas Sektor	Dinas Pengendalian Penduduk dan Keluarga Berencana Provinsi Sulawesi Tengah						
		BELANJA BAHAN KOMPUTER (Kegiatan)				1	412.500,00	(TOLITOLI, SULAWESI TENGAH)	PENDAPATAN ASLI DAERAH (PAD)			Siswa SMA/SMK, PIK-R, Tim Pendamping Keluarga Stunting, Kelompok BKR OPD terkait dan Lintas Sektor	Dinas Pengendalian Penduduk dan Keluarga Berencana Provinsi Sulawesi Tengah						
									49.999.800,00				Meningkatkan Sumber Daya Manusia Yang Berkualitas Dan Berdaya Saing						
																		Dinas Pengendalian Penduduk dan Keluarga Berencana Provinsi Sulawesi Tengah	
																			Dinas Pengendalian Penduduk dan Keluarga Berencana Provinsi Sulawesi Tengah
																			Dinas Pengendalian Penduduk dan Keluarga Berencana Provinsi Sulawesi Tengah

NO	KODE	URUSAN/BIDANG URUSAN/PROGRAM/KEGIATAN/ SUB KEGIATAN	INDIKATOR PROGRAM/KEGIATAN/SUB KEGIATAN	Target Akhir Periode RPJMD	REALISASI CAPAIAN RKPD TAHUN 2022	PRAKIRAAN CAPAIAN TARGET RKPD TAHUN 2023	CAPAIAN KINERJA DAN KERANGKA PENDANAAN						KELOMPOK SASARAN	PRAKIRAAN MAJU RENCANA TAHUN 2025		PERANGKAT DAERAH PENANGGUNG JAWAB
							TARGET 2024	PAGU INDIKATIF (Rp)	LOKASI	SUMBER DANA	PRIORITAS			TARGET	PAGU INDIKATIF (Rp)	
											NASIONAL	DAERAH				
1	2	3	4	5	6	7	8	9	10	11	12	13	14	15	16	17
			BELANJA MAKAN DAN MINUM RAPAT (Kegiatan)				1	11.625.000,00	(DONGGALA, SULAWESI TENGAH)	PENDAPATAN ASLI DAERAH (PAD)			Siswa SMA/SMK, PIK-R, Kelompok BKR OPD terkait dan Lintas Sektor			Dinas Pengendalian Penduduk dan Keluarga Berencana Provinsi Sulawesi Tengah
			Belanja Honorarium Narasumber atau Pembahas, Moderator, Pembawa Acara dan Panitia (Kegiatan)				1	12.300.000,00	(DONGGALA, SULAWESI TENGAH)	PENDAPATAN ASLI DAERAH (PAD)			Siswa SMA/SMK, PIK-R, Kelompok BKR OPD terkait dan Lintas Sektor			Dinas Pengendalian Penduduk dan Keluarga Berencana Provinsi Sulawesi Tengah
			BELANJA ALAT TULIS KANTOR (Kegiatan)				1	1.160.250,00	(DONGGALA, SULAWESI TENGAH)	PENDAPATAN ASLI DAERAH (PAD)			Siswa SMA/SMK, PIK-R, Kelompok BKR OPD terkait dan Lintas Sektor			Dinas Pengendalian Penduduk dan Keluarga Berencana Provinsi Sulawesi Tengah
			BELANJA KERTAS DAN COVER (Kegiatan)				1	332.000,00	(DONGGALA, SULAWESI TENGAH)	PENDAPATAN ASLI DAERAH (PAD)			Siswa SMA/SMK, PIK-R, Kelompok BKR OPD terkait dan Lintas Sektor			Dinas Pengendalian Penduduk dan Keluarga Berencana Provinsi Sulawesi Tengah
			Belanja Perjalanan Dinas Paket Meeting Dalam Negeri (Kegiatan)				1	22.920.000,00	(DONGGALA, SULAWESI TENGAH)	PENDAPATAN ASLI DAERAH (PAD)			Siswa SMA/SMK, PIK-R, Kelompok BKR OPD terkait dan Lintas Sektor			Dinas Pengendalian Penduduk dan Keluarga Berencana Provinsi Sulawesi Tengah
	2.14.04.1.01.0022	Advokasi, Sosialisasi dan Promosi Indeks Pembangunan Keluarga (iBangga) Tingkat Provinsi dan Kabupaten/Kota						49.999.800,00				Meningkatkan Sumber Daya Manusia Yang Berkualitas Dan Berdaya Saing				
			Jumlah Laporan Hasil Advokasi, Sosialisasi dan Promosi Indeks Pembangunan Keluarga (iBangga) Tingkat Provinsi dan Kabupaten/Kota (Daerah)													Dinas Pengendalian Penduduk dan Keluarga Berencana Provinsi Sulawesi Tengah
			BELANJA BAHAN CETAK (Kegiatan)				1	1.188.800,00	(KOTA PALU, SULAWESI TENGAH)	PENDAPATAN ASLI DAERAH (PAD)			Kelompok Tribina, OPD terkait dan Lintas Sektor			Dinas Pengendalian Penduduk dan Keluarga Berencana Provinsi Sulawesi Tengah
			BELANJA BAHAN KOMPUTER (Kegiatan)				1	137.500,00	(KOTA PALU, SULAWESI TENGAH)	PENDAPATAN ASLI DAERAH (PAD)			Kelompok Tribina, OPD terkait dan Lintas Sektor			Dinas Pengendalian Penduduk dan Keluarga Berencana Provinsi Sulawesi Tengah
			BELANJA MAKAN DAN MINUM RAPAT (Kegiatan)				1	7.750.000,00	(KOTA PALU, SULAWESI TENGAH)	PENDAPATAN ASLI DAERAH (PAD)			Kelompok Tribina, OPD terkait dan Lintas Sektor			Dinas Pengendalian Penduduk dan Keluarga Berencana Provinsi Sulawesi Tengah
			Belanja Honorarium Narasumber atau Pembahas, Moderator, Pembawa Acara dan Panitia (Kegiatan)				1	11.700.000,00	(KOTA PALU, SULAWESI TENGAH)	PENDAPATAN ASLI DAERAH (PAD)			Kelompok Tribina, OPD terkait dan Lintas Sektor			Dinas Pengendalian Penduduk dan Keluarga Berencana Provinsi Sulawesi Tengah
			BELANJA KERTAS DAN COVER (Kegiatan)				1	166.000,00	(KOTA PALU, SULAWESI TENGAH)	PENDAPATAN ASLI DAERAH (PAD)			Kelompok Tribina, OPD terkait dan Lintas Sektor			Dinas Pengendalian Penduduk dan Keluarga Berencana Provinsi Sulawesi Tengah

NO	KODE	URUSAN/BIDANG URUSAN/PROGRAM/KEGIATAN/ SUB KEGIATAN	INDIKATOR PROGRAM/KEGIATAN/SUB KEGIATAN	Target Akhir Periode RPJMD	REALISASI CAPAIAN RKPD TAHUN 2022	PRAKIRAAN CAPAIAN TARGET RKPD TAHUN 2023	CAPAIAN KINERJA DAN KERANGKA PENDANAAN						KELOMPOK SASARAN	PRAKIRAAN MAJU RENCANA TAHUN 2025		PERANGKAT DAERAH PENANGGUNG JAWAB
							TARGET 2024	PAGU INDIKATIF (Rp)	LOKASI	SUMBER DANA	PRIORITAS			TARGET	PAGU INDIKATIF (Rp)	
											NASIONAL	DAERAH				
1	2	3	4	5	6	7	8	9	10	11	12	13	14	15	16	17
			BELANJA PERJALANAN DINAS (Kegiatan)				1	28.236.000,00	(KOTA PALU, SULAWESI TENGAH)	PENDAPATAN ASLI DAERAH (PAD)			Kelompok Tribina, OPD terkait dan Lintas Sektor			Dinas Pengendalian Penduduk dan Keluarga Berencana Provinsi Sulawesi Tengah
			BELANAJA ALAT TULIS KANTOR (Kegiatan)				1	821.500,00	(KOTA PALU, SULAWESI TENGAH)	PENDAPATAN ASLI DAERAH (PAD)			Kelompok Tribina, OPD terkait dan Lintas Sektor			Dinas Pengendalian Penduduk dan Keluarga Berencana Provinsi Sulawesi Tengah
	2.14.04.1.02	Pemberdayaan dan Peningkatan Peran serta Organisasi Masyarakat Tingkat Daerah Provinsi dalam Pembangunan Keluarga Melalui Pembinaan Ketahanan dan Kesejahteraan Keluarga						49.999.800,00			Meningkatkan Sumber Daya Manusia Yang Berkualitas Dan Berdaya Saing					
			Persentase Capaian Pemberdayaan dan Peningkatan Keluarga Sejahtera (KS) (%)				100		(SULAWESI TENGAH)					100		Dinas Pengendalian Penduduk dan Keluarga Berencana Provinsi Sulawesi Tengah
	2.14.04.1.02.0008	Peningkatan Kapasitas Mitra dan Organisasi Masyarakat dalam Pengelolaan Program Ketahanan Keluarga Melalui Bina Keluarga Balita (BKB), Bina Keluarga Remaja (BKR), Bina Keluarga Lansia (BKL), Usaha Peningkatan Pendapatan Keluarga Akseptor (UPPKA) dan Pemberdayaan Ekonomi Keluarga						49.999.800,00			Meningkatkan Sumber Daya Manusia Yang Berkualitas Dan Berdaya Saing					
			Jumlah Mitra dan Organisasi Masyarakat yang mendapatkan peningkatan kapasitas dalam Pengelolaan Program Ketahanan Keluarga Melalui Bina Keluarga Balita (BKB), Bina Keluarga Remaja (BKR), Bina Keluarga Lansia (BKL), Usaha Peningkatan Pendapatan Keluarga Akseptor (UPPKA) dan Pemberdayaan Ekonomi Keluarga (Organisasi)													Dinas Pengendalian Penduduk dan Keluarga Berencana Provinsi Sulawesi Tengah
			BELANJA KERTAS DAN COVER (Kegiatan)				1	332.000,00	(BUOL, SULAWESI TENGAH)	PENDAPATAN ASLI DAERAH (PAD)			PIK-R, Pengelola Tribina,KelompokUP PKS, OPD terkait dan Lintas Sektor			Dinas Pengendalian Penduduk dan Keluarga Berencana Provinsi Sulawesi Tengah
			Belanja Perjalanan Dinas Paket Meeting Dalam Negeri (Kegiatan)				1	22.920.000,00	(BUOL, SULAWESI TENGAH)	PENDAPATAN ASLI DAERAH (PAD)			PIK-R, Pengelola Tribina,KelompokUP PKS, OPD terkait dan Lintas Sektor			Dinas Pengendalian Penduduk dan Keluarga Berencana Provinsi Sulawesi Tengah
			BELANJA BAHAN CETAK (Kegiatan)				1	1.250.050,00	(BUOL, SULAWESI TENGAH)	PENDAPATAN ASLI DAERAH (PAD)			PIK-R, Pengelola Tribina,KelompokUP PKS, OPD terkait dan Lintas Sektor			Dinas Pengendalian Penduduk dan Keluarga Berencana Provinsi Sulawesi Tengah
			BELANJA BAHAN KOMPUTER (Kegiatan)				1	412.500,00	(BUOL, SULAWESI TENGAH)	PENDAPATAN ASLI DAERAH (PAD)			PIK-R, Pengelola Tribina,KelompokUP PKS, OPD terkait dan Lintas Sektor			Dinas Pengendalian Penduduk dan Keluarga Berencana Provinsi Sulawesi Tengah

NO	KODE	URUSAN/BIDANG URUSAN/PROGRAM/KEGIATAN/ SUB KEGIATAN	INDIKATOR PROGRAM/KEGIATAN/SUB KEGIATAN	Target Akhir Periode RPJMD	REALISASI CAPAIAN RKPD TAHUN 2022	PRAKIRAAN CAPAIAN TARGET RKPD TAHUN 2023	CAPAIAN KINERJA DAN KERANGKA PENDANAAN					KELOMPOK SASARAN	PRAKIRAAN MAJU RENCANA TAHUN 2025		PERANGKAT DAERAH PENANGGUNG JAWAB		
							TARGET 2024	PAGU INDIKATIF (Rp)	LOKASI	SUMBER DANA	PRIORITAS		TARGET	PAGU INDIKATIF (Rp)			
											NASIONAL					DAERAH	
1	2	3	4	5	6	7	8	9	10	11	12	13	14	15	16	17	
			BELANJA ALAT TULIS KANTOR (Kegiatan)				1	1.160.250,00	(BUOL, SULAWESI TENGAH)	PENDAPATAN ASLI DAERAH (PAD)			PIK-R, Pengelola Tribina, KelompokUP PKS, OPD terkait dan Lintas Sektor			Dinas Pengendalian Penduduk dan Keluarga Berencana Provinsi Sulawesi Tengah	
			BELANJA MAKAN DAN MINUM RAPAT (Kegiatan)				1	11.625.000,00	(BUOL, SULAWESI TENGAH)	PENDAPATAN ASLI DAERAH (PAD)			PIK-R, Pengelola Tribina, KelompokUP PKS, OPD terkait dan Lintas Sektor			Dinas Pengendalian Penduduk dan Keluarga Berencana Provinsi Sulawesi Tengah	
			Belanja Honorarium Narasumber atau Pembahas, Moderator, Pembawa Acara dan Panitia (Kegiatan)				1	12.300.000,00	(BUOL, SULAWESI TENGAH)	PENDAPATAN ASLI DAERAH (PAD)			PIK-R, Pengelola Tribina, KelompokUP PKS, OPD terkait dan Lintas Sektor			Dinas Pengendalian Penduduk dan Keluarga Berencana Provinsi Sulawesi Tengah	
	2.15	URUSAN PEMERINTAHAN BIDANG PERHUBUNGAN						18.570.930.151,70								-	
1.	2.15.01	PROGRAM PENUNJANG URUSAN PEMERINTAHAN DAERAH PROVINSI	INDEKS REFORMASI BIROKRASI (Indeks)					15.671.930.151,70			Meningkatkan Sumber Daya Manusia Yang Berkualitas Dan Berdaya Saing					-	Dinas Perhubungan Provinsi Sulawesi Tengah UPT Pengelolaan Prasarana Perhubungan Kelas A
	2.15.01.1.01	Perencanaan, Penganggaran, dan Evaluasi Kinerja Perangkat Daerah	Nilai Sakip Perangkat Daerah (Angka)					468.880.000,00			Meningkatkan Sumber Daya Manusia Yang Berkualitas Dan Berdaya Saing					-	UPT Pengelolaan Prasarana Perhubungan Kelas A
			Nilai Sakip Perangkat Daerah (Angka)					81	(Kota Palu, Sigi, Donggala, Toli-Toli, Buol, Ampana, Luwuk, Morowali, Bankep, Balut, SULAWESI TENGAH)					83		Dinas Perhubungan Provinsi Sulawesi Tengah	
			Nilai Sakip Perangkat Daerah (Angka)					81	(Palu, Touna, Poso, Banggai, Tolitoli, Morowali, Bangkep, Balut, SULAWESI TENGAH)					83		Dinas Perhubungan Provinsi Sulawesi Tengah	
	2.15.01.1.01.0001	Penyusunan Dokumen Perencanaan Perangkat Daerah	Jumlah Dokumen Perencanaan Perangkat Daerah (Dokumen)		1	1		163.595.000,00			Meningkatkan Sumber Daya Manusia Yang Berkualitas Dan Berdaya Saing					-	Dinas Perhubungan Provinsi Sulawesi Tengah
			Cetakan (Kegiatan)					1	3.750.000,00	(Kota palu, SULAWESI TENGAH)	PENDAPATAN ASLI DAERAH (PAD)		Perangkat Daerah		3		Dinas Perhubungan Provinsi Sulawesi Tengah

NO	KODE	URUSAN/BIDANG URUSAN/PROGRAM/KEGIATAN/ SUB KEGIATAN	INDIKATOR PROGRAM/KEGIATAN/SUB KEGIATAN	Target Akhir Periode RPJMD	REALISASI CAPAIAN RKPD TAHUN 2022	PRAKIRAAN CAPAIAN TARGET RKPD TAHUN 2023	CAPAIAN KINERJA DAN KERANGKA PENDANAAN						KELOMPOK SASARAN	PRAKIRAAN MAJU RENCANA TAHUN 2025		PERANGKAT DAERAH PENANGGUNG JAWAB			
							TARGET 2024	PAGU INDIKATIF (Rp)	LOKASI	SUMBER DANA	PRIORITAS			TARGET	PAGU INDIKATIF (Rp)				
											NASIONAL	DAERAH							
1	2	3	4	5	6	7	8	9	10	11	12	13	14	15	16	17			
2.15.01.1.01.0006	Koordinasi dan Penyusunan Laporan Capaian Kinerja dan Ikhtisar Realisasi Kinerja SKPD	Perjalanan Dinas Dalam Rangka Pemenuhan Data Perencanaan (Laporan)					1	132.000.000,00	(Palu, Poso, Touna, Morowali, Buol, Tolitoli, Banggai, Bangkep, Balut, SULAWESI TENGAH)	PENDAPATAN ASLI DAERAH (PAD)			Perangkat Daerah			Dinas Perhubungan Provinsi Sulawesi Tengah			
		Makan Minum rapat (Kegiatan)					1	19.745.000,00	(Kota Palu, SULAWESI TENGAH)	PENDAPATAN ASLI DAERAH (PAD)			Perangkat Daerah			Dinas Perhubungan Provinsi Sulawesi Tengah			
		Alat Tulis Kantor (Kegiatan)						1	3.850.000,00	(Kelurahan Lolu Selatan, KOTA PALU)	PENDAPATAN ASLI DAERAH (PAD)			Perangkat Daerah			Dinas Perhubungan Provinsi Sulawesi Tengah		
		Penggandaan (Kegiatan)						1	4.250.000,00	(Palu, Sigi, Donggala, Poso, Touna, Tolitoli, Banggai, Bangkep, SULAWESI TENGAH)	PENDAPATAN ASLI DAERAH (PAD)			Perangkat Daerah			Dinas Perhubungan Provinsi Sulawesi Tengah		
	Evaluasi Kinerja Perangkat Daerah	Evaluasi Kinerja Perangkat Daerah	Jumlah Laporan Capaian Kinerja dan Ikhtisar Realisasi Kinerja SKPD dan Laporan Hasil Koordinasi Penyusunan Laporan Capaian Kinerja dan Ikhtisar Realisasi Kinerja SKPD (Laporan)			1	1	1	8.000.000,00	(Jl. RA. Kartini No. 35, KOTA PALU)			Meningkatkan Sumber Daya Manusia Yang Berkualitas Dan Berdaya Saing		1		Dinas Perhubungan Provinsi Sulawesi Tengah		
			ATK (Kegiatan)					1	1.750.000,00	(Kelurahan Lolu Selatan, KOTA PALU)	PENDAPATAN ASLI DAERAH (PAD)			Perangkat Daerah			Dinas Perhubungan Provinsi Sulawesi Tengah		
			Penggandaan (Kegiatan)						1	1.525.000,00	(Kelurahan Lolu Selatan, KOTA PALU)	PENDAPATAN ASLI DAERAH (PAD)			Perangkat Daerah			Dinas Perhubungan Provinsi Sulawesi Tengah	
			Cetakan (Kegiatan)						1	1.125.000,00	(Lolu Selatan, KOTA PALU)	PENDAPATAN ASLI DAERAH (PAD)			Perangkat Daerah			Dinas Perhubungan Provinsi Sulawesi Tengah	
			Makan Minum Rapat (Kegiatan)						1	3.600.000,00	(Lolu Selatan, KOTA PALU)	PENDAPATAN ASLI DAERAH (PAD)			Perangkat Daerah			Dinas Perhubungan Provinsi Sulawesi Tengah	
			Evaluasi Kinerja Perangkat Daerah	Evaluasi Kinerja Perangkat Daerah	Jumlah Laporan Evaluasi Kinerja Perangkat Daerah (Laporan)			1	2	4	297.285.000,00	(Palu, Poso, Parimo, Buol, Tolitoli, Morowali, Touna, Banggai, Bangkep, SULAWESI TENGAH)			Meningkatkan Sumber Daya Manusia Yang Berkualitas Dan Berdaya Saing		4		Dinas Perhubungan Provinsi Sulawesi Tengah
					ATK (Kegiatan)					1	2.125.000,00	(Palu, Sigi, Donggala, Parigi, Tolitoli, Buol, Poso, Bungku, Ampana, Luwuk, Salakan, SULAWESI TENGAH)	PENDAPATAN ASLI DAERAH (PAD)			Perangkat Daerah			Dinas Perhubungan Provinsi Sulawesi Tengah
	Makan Minum rapat (Kegiatan)								1	7.655.000,00	(Kota Palu, SULAWESI TENGAH)	PENDAPATAN ASLI DAERAH (PAD)			Perangkat Daerah			Dinas Perhubungan Provinsi Sulawesi Tengah	

NO	KODE	URUSAN/BIDANG URUSAN/PROGRAM/KEGIATAN/ SUB KEGIATAN	INDIKATOR PROGRAM/KEGIATAN/SUB KEGIATAN	Target Akhir Periode RPJMD	REALISASI CAPAIAN RKPD TAHUN 2022	PRAKIRAAN CAPAIAN TARGET RKPD TAHUN 2023	CAPAIAN KINERJA DAN KERANGKA PENDANAAN						KELOMPOK SASARAN	PRAKIRAAN MAJU RENCANA TAHUN 2025		PERANGKAT DAERAH PENANGGUNG JAWAB
							TARGET 2024	PAGU INDIKATIF (Rp)	LOKASI	SUMBER DANA	PRIORITAS			TARGET	PAGU INDIKATIF (Rp)	
											NASIONAL	DAERAH				
1	2	3	4	5	6	7	8	9	10	11	12	13	14	15	16	17
			Perjalanan Dinas Dalam Rangka Evaluasi Kinerja (Laporan)				1	245.000.000,00	(Kota Palu, banggai, Bangkep, Balut, Touna, Poso, Morowali, Tolitoli, SULAWESI TENGAH)	Dana Transfer Umum-Dana Alokasi Umum			Perangkat Daerah			Dinas Perhubungan Provinsi Sulawesi Tengah
			Penggandaan (Kegiatan)				1	1.750.000,00	(Kota Palu, SULAWESI TENGAH)	PENDAPATAN ASLI DAERAH (PAD)			Perangkat Daerah			Dinas Perhubungan Provinsi Sulawesi Tengah
			Cetakan (Kegiatan)				1	1.125.000,00	(Kota Palu, SULAWESI TENGAH)	PENDAPATAN ASLI DAERAH (PAD)			Perangkat Daerah			Dinas Perhubungan Provinsi Sulawesi Tengah
			Jumlah Laporan Evaluasi Kinerja Perangkat Daerah (Laporan)		4	4	4		(Luwuk, Bangkep, Ampana, buol, SULAWESI TENGAH)					4		UPT Pengelolaan Prasarana Perhubungan Kelas A
			Perjalanan Dinas Dalam Rangka Evaluasi Kinerja Perangkat Daerah (Laporan)				1	39.630.000,00	(Bangkep, Balut, SULAWESI TENGAH)	PENDAPATAN ASLI DAERAH (PAD)			Perangkat Daerah			UPT Pengelolaan Prasarana Perhubungan Kelas A
	2.15.01.1.02	Administrasi Keuangan Perangkat Daerah						12.239.930.151,70			Meningkatkan Sumber Daya Manusia Yang Berkualitas Dan Berdaya Saing				-	
			Persentase Realisasi Anggaran Perangkat Daerah (%)				97		(Palu, Tolitoli, Touna, Morowali, Banggai, Balut, Bangkep, SULAWESI TENGAH)					98		Dinas Perhubungan Provinsi Sulawesi Tengah
	2.15.01.1.02.0001	Penyediaan Gaji dan Tunjangan ASN						11.591.930.151,70			Meningkatkan Sumber Daya Manusia Yang Berkualitas Dan Berdaya Saing				-	
			Jumlah Orang yang Menerima Gaji dan Tunjangan ASN (Orang/ Bulan)		120	102	110		(Palu, Tolitoli, Touna, Banggai, Balut, Bangkep, SULAWESI TENGAH)					115		Dinas Perhubungan Provinsi Sulawesi Tengah
			Tambahan Penghasilan Pegawai (Orang / Bulan)				110	4.100.000.000,00	(Lolu Selatan, KOTA PALU)	Dana Transfer Umum-Dana Alokasi Umum			Perangkat Daerah			Dinas Perhubungan Provinsi Sulawesi Tengah
			Gaji PNS (Orang / Bulan)				110	7.491.930.151,70	(Kelurahan Lolu Selatan, KOTA PALU)	Dana Transfer Umum-Dana Alokasi Umum			Perangkat Daerah			Dinas Perhubungan Provinsi Sulawesi Tengah
	2.15.01.1.02.0002	Penyediaan Administrasi Pelaksanaan Tugas ASN						615.000.000,00			Meningkatkan Sumber Daya Manusia Yang Berkualitas Dan Berdaya Saing				-	
			Jumlah Dokumen Hasil Penyediaan Administrasi Pelaksanaan Tugas ASN (Dokumen)		1	1	1		(Palu, Tolitoli, Touna, Banggai, Balut, Bangkep, SULAWESI TENGAH)					0.00		Dinas Perhubungan Provinsi Sulawesi Tengah
			Honorarium Non ASN (Orang / Bulan)				30	615.000.000,00	(Palu, Tolitoli, Touna, Banggai, Balut, Bangkep, SULAWESI TENGAH)	Dana Transfer Umum-Dana Alokasi Umum			Perangkat Daerah			Dinas Perhubungan Provinsi Sulawesi Tengah
	2.15.01.1.02.0003	Pelaksanaan Penatausahaan dan Pengujian/Verifikasi Keuangan SKPD						4.200.000,00			Meningkatkan Sumber Daya Manusia Yang Berkualitas Dan Berdaya Saing				-	

NO	KODE	URUSAN/BIDANG URUSAN/PROGRAM/KEGIATAN/ SUB KEGIATAN	INDIKATOR PROGRAM/KEGIATAN/SUB KEGIATAN	Target Akhir Periode RPJMD	REALISASI CAPAIAN RKP TAHUN 2022	PRAKIRAAN CAPAIAN TARGET RKP TAHUN 2023	CAPAIAN KINERJA DAN KERANGKA PENDANAAN						KELOMPOK SASARAN	PRAKIRAAN MAJU RENCANA TAHUN 2025		PERANGKAT DAERAH PENANGGUNG JAWAB			
							TARGET 2024	PAGU INDIKATIF (Rp)	LOKASI	SUMBER DANA	PRIORITAS			TARGET	PAGU INDIKATIF (Rp)				
											NASIONAL	DAERAH							
1	2	3	4	5	6	7	8	9	10	11	12	13	14	15	16	17			
2.15.01.1.02.0005	Koordinasi dan Penyusunan Laporan Keuangan Akhir Tahun SKPD	Jumlah Dokumen Penatausahaan dan Pengujian/Verifikasi Keuangan SKPD (Dokumen)		1	1	1			(Lolu Selatan, KOTA PALU)					1		Dinas Perhubungan Provinsi Sulawesi Tengah			
		ATK (Kegiatan)				1	1.650.000,00	(Kelurahan Lolu Selatan, KOTA PALU)	PENDAPATAN ASLI DAERAH (PAD)				Perangkat Daerah			Dinas Perhubungan Provinsi Sulawesi Tengah			
		Penggandaan (Kegiatan)				1	2.550.000,00	(Lolu Selatan, KOTA PALU)	PENDAPATAN ASLI DAERAH (PAD)				Perangkat Daerah			Dinas Perhubungan Provinsi Sulawesi Tengah			
									17.000.000,00				Meningkatkan Sumber Daya Manusia Yang Berkualitas Dan Berdaya Saing						
		Jumlah Laporan Keuangan Akhir Tahun SKPD dan Laporan Hasil Koordinasi Penyusunan Laporan Keuangan Akhir Tahun SKPD (Laporan)		1	1	1				(Lolu Selatan, KOTA PALU)					1		Dinas Perhubungan Provinsi Sulawesi Tengah		
		Jasa Tenaga Ahli (Kegiatan)				1	15.000.000,00	(Kota Palu, SULAWESI TENGAH)	PENDAPATAN ASLI DAERAH (PAD)					Perangkat Daerah			Dinas Perhubungan Provinsi Sulawesi Tengah		
		Penggandaan (Kegiatan)				1	2.000.000,00	(Lolu Selatan, KOTA PALU)	PENDAPATAN ASLI DAERAH (PAD)					Perangkat Daerah			Dinas Perhubungan Provinsi Sulawesi Tengah		
		2.15.01.1.02.0007	Koordinasi dan Penyusunan Laporan Keuangan Bulanan/ Triwulanan/Semesteran SKPD																
				Jumlah Laporan Keuangan Bulanan/ Triwulanan/Semesteran SKPD dan Laporan Koordinasi Penyusunan Laporan Keuangan Bulanan/Triwulanan/Semesteran SKPD (Laporan)		1	1	1				(Lolu Selatan, KOTA PALU)					1		Dinas Perhubungan Provinsi Sulawesi Tengah
				Jasa Tenaga Ahli (Kegiatan)				1	7.500.000,00	(Lolu Selatan, KOTA PALU)	PENDAPATAN ASLI DAERAH (PAD)				Perangkat Daerah			Dinas Perhubungan Provinsi Sulawesi Tengah	
				ATK (Kegiatan)				1	2.200.000,00	(Lolu Selatan, KOTA PALU)	PENDAPATAN ASLI DAERAH (PAD)				Perangkat Daerah			Dinas Perhubungan Provinsi Sulawesi Tengah	
				Penggandaan (Kegiatan)				1	2.100.000,00	(Lolu Selatan, KOTA PALU)	PENDAPATAN ASLI DAERAH (PAD)				Perangkat Daerah			Dinas Perhubungan Provinsi Sulawesi Tengah	
									11.800.000,00				Meningkatkan Sumber Daya Manusia Yang Berkualitas Dan Berdaya Saing						
2.15.01.1.05	Administrasi Kepegawaian Perangkat Daerah									127.000.000,00				Meningkatkan Sumber Daya Manusia Yang Berkualitas Dan Berdaya Saing					
2.15.01.1.05.0002	Pengadaan Pakaian Dinas Beserta Atribut Kelengkapannya	Indeks Kepuasan Masyarakat (Indeks)					98		(Palu, Tolitoli, Touana, Banggai, Balut, Bangkep, SULAWESI TENGAH)					98.25		Dinas Perhubungan Provinsi Sulawesi Tengah			
								65.000.000,00				Meningkatkan Sumber Daya Manusia Yang Berkualitas Dan Berdaya Saing							

NO	KODE	URUSAN/BIDANG URUSAN/PROGRAM/KEGIATAN/ SUB KEGIATAN	INDIKATOR PROGRAM/KEGIATAN/SUB KEGIATAN	Target Akhir Periode RPJMD	REALISASI CAPAIAN RKPD TAHUN 2022	PRAKIRAAN CAPAIAN TARGET RKPD TAHUN 2023	CAPAIAN KINERJA DAN KERANGKA PENDANAAN						KELOMPOK SASARAN	PRAKIRAAN MAJU RENCANA TAHUN 2025		PERANGKAT DAERAH PENANGGUNG JAWAB		
							TARGET 2024	PAGU INDIKATIF (Rp)	LOKASI	SUMBER DANA	PRIORITAS			TARGET	PAGU INDIKATIF (Rp)			
											NASIONAL	DAERAH						
1	2	3	4	5	6	7	8	9	10	11	12	13	14	15	16	17		
2.15.01.1.05.0009	Pendidikan dan Pelatihan Pegawai Berdasarkan Tugas dan Fungsi	Jumlah Paket Pakaian Dinas Beserta Atribut Kelengkapan (Paket)		1	2	1			(Lolu Selatan, KOTA PALU)				Perangkat Daerah	1		Dinas Perhubungan Provinsi Sulawesi Tengah		
		Pengadaan Pakaian Dinas Harian (Paket)				1	65.000.000,00	(Kelurahan Lolu Selatan, KOTA PALU)	PENDAPATAN ASLI DAERAH (PAD)								Dinas Perhubungan Provinsi Sulawesi Tengah	
		Jumlah Pegawai Berdasarkan Tugas dan Fungsi yang Mengikuti Pendidikan dan Pelatihan (Orang)		0.00	0.00	6	62.000.000,00	(Palu, Tolitoli, Touna, Banggai, Balut, Bangkep, SULAWESI TENGAH)			Meningkatkan Sumber Daya Manusia Yang Berkualitas Dan Berdaya Saing				8		Dinas Perhubungan Provinsi Sulawesi Tengah	
		Diklat Teknis Perhubungan (Orang)				4	48.000.000,00	(Kelurahan Lolu Selatan, KOTA PALU)	PENDAPATAN ASLI DAERAH (PAD)						Perangkat Daerah			Dinas Perhubungan Provinsi Sulawesi Tengah
		Diklat pengelola Terminal (Orang)				2	14.000.000,00	(Lolu Selatan, KOTA PALU)	PENDAPATAN ASLI DAERAH (PAD)						Perangkat Daerah			Dinas Perhubungan Provinsi Sulawesi Tengah
2.15.01.1.06	Administrasi Umum Perangkat Daerah	Jumlah laporan penyediaan barang dan jasa dan jumlah laporan rapat koordinasi dan konsultasi skpd (Laporan)						557.335.094,00				Meningkatkan Sumber Daya Manusia Yang Berkualitas Dan Berdaya Saing		27		UPT Pengelolaan Prasarana Perhubungan Kelas A		
2.15.01.1.06.0001	Penyediaan Komponen Instalasi Listrik/Penerangan Bangunan Kantor	Jumlah Laporan Penyediaan Barang dan Jasa dan Jumlah Laporan Rapat Koordinasi dan Konsultasi SKPD (Laporan)							(Toli Toli, Touna, Palu, Banggai, Balut, Bangkep, SULAWESI TENGAH)					2		Dinas Perhubungan Provinsi Sulawesi Tengah		
		Jumlah Paket Komponen Instalasi Listrik/Penerangan Bangunan Kantor yang Disediakan (Paket)		1	1	1	23.916.254,00	(Lolu Selatan, KOTA PALU)			Meningkatkan Sumber Daya Manusia Yang Berkualitas Dan Berdaya Saing			1		Dinas Perhubungan Provinsi Sulawesi Tengah		
		Alat Listrik (Tahun)				1	18.916.254,00	(Kelurahan Lolu Selatan, KOTA PALU)	PENDAPATAN ASLI DAERAH (PAD)				Perangkat Daerah			Dinas Perhubungan Provinsi Sulawesi Tengah		
2.15.01.1.06.0002	Penyediaan Peralatan dan Perlengkapan Kantor	Jumlah Paket Komponen Instalasi Listrik/Penerangan Bangunan Kantor yang Disediakan (Paket)		1	1	1			(Toli Toli, Kota Palu, Touna, Banggai, Bangkep, Balut, SULAWESI TENGAH)					1		UPT Pengelolaan Prasarana Perhubungan Kelas A		
		Alat listrik (Paket)				1	5.000.000,00	(Kelurahan Lolu Selatan, KOTA PALU)	PENDAPATAN ASLI DAERAH (PAD)				Perangkat daerah			UPT Pengelolaan Prasarana Perhubungan Kelas A		
								87.687.250,00				Meningkatkan Sumber Daya Manusia Yang Berkualitas Dan Berdaya Saing						

NO	KODE	URUSAN/BIDANG URUSAN/PROGRAM/KEGIATAN/ SUB KEGIATAN	INDIKATOR PROGRAM/KEGIATAN/SUB KEGIATAN	Target Akhir Periode RPJMD	REALISASI CAPAIAN RKPD TAHUN 2022	PRAKIRAAN CAPAIAN TARGET RKPD TAHUN 2023	CAPAIAN KINERJA DAN KERANGKA PENDANAAN						KELOMPOK SASARAN	PRAKIRAAN MAJU RENCANA TAHUN 2025		PERANGKAT DAERAH PENANGGUNG JAWAB		
							TARGET 2024	PAGU INDIKATIF (Rp)	LOKASI	SUMBER DANA	PRIORITAS			TARGET	PAGU INDIKATIF (Rp)			
											NASIONAL	DAERAH						
1	2	3	4	5	6	7	8	9	10	11	12	13	14	15	16	17		
2.15.01.1.06.0003	Penyediaan Peralatan Rumah Tangga	Jumlah Paket Peralatan dan Perlengkapan Kantor yang Disediakan (Paket)		1	1	1			(Lolu Selatan, KOTA PALU)					1		Dinas Perhubungan Provinsi Sulawesi Tengah		
		Paket peralatan dan perlengkapan kantor yang disediakan (Tahun)				1	78.687.250,00	(Kelurahan Lolu Selatan, KOTA PALU)	PENDAPATAN ASLI DAERAH (PAD)		ATK					Dinas Perhubungan Provinsi Sulawesi Tengah		
		Jumlah Paket Peralatan dan Perlengkapan Kantor yang Disediakan (Paket)		1	1	1			(Lolu selatan, KOTA PALU)						1		UPT Pengelolaan Prasarana Perhubungan Kelas A	
		ATK (Paket)				1	5.000.000,00	(Kelurahan Lolu Selatan, KOTA PALU)	PENDAPATAN ASLI DAERAH (PAD)		Perangkat daerah						UPT Pengelolaan Prasarana Perhubungan Kelas A	
		Kertas (Paket)				1	4.000.000,00	(Lolu selatan, KOTA PALU)	PENDAPATAN ASLI DAERAH (PAD)		Perangkat daerah						UPT Pengelolaan Prasarana Perhubungan Kelas A	
									41.858.540,00				Meningkatkan Sumber Daya Manusia Yang Berkualitas Dan Berdaya Saing					
		Jumlah Paket Peralatan Rumah Tangga yang Disediakan (Paket)		1	1	1				(Lolu Selatan, KOTA PALU)						1		Dinas Perhubungan Provinsi Sulawesi Tengah
		Alat Kebersihan (Tahun)				1	34.092.540,00	(Kelurahan Lolu Selatan, KOTA PALU)	PENDAPATAN ASLI DAERAH (PAD)		Perangkat Daerah							Dinas Perhubungan Provinsi Sulawesi Tengah
		Jumlah Paket Peralatan Rumah Tangga yang Disediakan (Paket)		1	1	1				(Lolu selatan, KOTA PALU)						1		UPT Pengelolaan Prasarana Perhubungan Kelas A
		Paket Peralatan Rumah Tangga Yang Disediakan (Paket)				1	7.766.000,00	(Kelurahan Lolu Selatan, KOTA PALU)	PENDAPATAN ASLI DAERAH (PAD)		Perangkat daerah							UPT Pengelolaan Prasarana Perhubungan Kelas A
									44.273.050,00				Meningkatkan Sumber Daya Manusia Yang Berkualitas Dan Berdaya Saing					
		2.15.01.1.06.0005	Penyediaan Barang Cetak dan Penggandaan	Jumlah Paket Barang Cetak dan Penggandaan yang Disediakan (Paket)		2	2	2			(Lolu Selatan, KOTA PALU)					2		Dinas Perhubungan Provinsi Sulawesi Tengah
Cetakan (Tahun)						1	25.623.050,00	(Kelurahan Lolu Selatan, KOTA PALU)	PENDAPATAN ASLI DAERAH (PAD)		Perangkat Daerah					Dinas Perhubungan Provinsi Sulawesi Tengah		
Penggandaan (Tahun)						1	12.650.000,00	(Lolu Selatan, KOTA PALU)	PENDAPATAN ASLI DAERAH (PAD)		Perangkat Daerah					Dinas Perhubungan Provinsi Sulawesi Tengah		
Jumlah Paket Barang Cetak dan Penggandaan yang Disediakan (Paket)				1	1	1				(Lolu selatan, KOTA PALU)					1		UPT Pengelolaan Prasarana Perhubungan Kelas A	
Cetakan (Paket)						1	1.000.000,00	(Kelurahan Lolu Selatan, KOTA PALU)	PENDAPATAN ASLI DAERAH (PAD)		Perangkat daerah						UPT Pengelolaan Prasarana Perhubungan Kelas A	
Penggandaan (Paket)						1	5.000.000,00	(Lolu selatan, KOTA PALU)	PENDAPATAN ASLI DAERAH (PAD)		Perangkat Daerah						UPT Pengelolaan Prasarana Perhubungan Kelas A	

NO	KODE	URUSAN/BIDANG URUSAN/PROGRAM/KEGIATAN/ SUB KEGIATAN	INDIKATOR PROGRAM/KEGIATAN/SUB KEGIATAN	Target Akhir Periode RPJMD	REALISASI CAPAIAN RKPD TAHUN 2022	PRAKIRAAN CAPAIAN TARGET RKPD TAHUN 2023	CAPAIAN KINERJA DAN KERANGKA PENDANAAN						KELOMPOK SASARAN	PRAKIRAAN MAJU RENCANA TAHUN 2025		PERANGKAT DAERAH PENANGGUNG JAWAB
							TARGET 2024	PAGU INDIKATIF (Rp)	LOKASI	SUMBER DANA	PRIORITAS			TARGET	PAGU INDIKATIF (Rp)	
											NASIONAL	DAERAH				
1	2	3	4	5	6	7	8	9	10	11	12	13	14	15	16	17
2.15.01.1.06.0009		Penyelenggaraan Rapat Koordinasi dan Konsultasi SKPD						359.600.000,00			Meningkatkan Sumber Daya Manusia Yang Berkualitas Dan Berdaya Saing					
			Jumlah Laporan Penyelenggaraan Rapat Koordinasi dan Konsultasi SKPD (Laporan)		1	1	1		(Palu, Touna, Tolitoli, Banggai, Balut, Bangkep, SULAWESI TENGAH)					1		Dinas Perhubungan Provinsi Sulawesi Tengah
			Makan Minum Rapat (Kegiatan)				1	37.500.000,00	(Lolu Selatan, KOTA PALU)	PENDAPATAN ASLI DAERAH (PAD)	Perangkat Daerah					Dinas Perhubungan Provinsi Sulawesi Tengah
			Penggandaan (Kegiatan)				1	2.100.000,00	(Lolu Selatan, KOTA PALU)	PENDAPATAN ASLI DAERAH (PAD)	Perangkat Daerah					Dinas Perhubungan Provinsi Sulawesi Tengah
			Perjalanan Dinas Dalam Rangka Rapat Koordinasi dan Konsultasi Ke Dalam dan Luar Daerah (Laporan)				1	320.000.000,00	(Palu, Touna, Tolitoli, Banggai, Balut, Bangkep, SULAWESI TENGAH)	PENDAPATAN ASLI DAERAH (PAD)	Perangkat Daerah					Dinas Perhubungan Provinsi Sulawesi Tengah
2.15.01.1.07		Pengadaan Barang Milik Daerah Penunjang Urusan Pemerintah Daerah						434.000.000,00			Meningkatkan Sumber Daya Manusia Yang Berkualitas Dan Berdaya Saing					
			Jumlah Laporan Pengadaan barang milik daerah penunjang urusan pemerintah daerah (Laporan)				6		(Lolu selatan, KOTA PALU)					6		UPT Pengelolaan Prasarana Perhubungan Kelas A
			Jumlah Laporan Pengadaan Barang Milik Daerah Penunjang Urusan Pemerintah Daerah (Laporan)				1		(Palu, Touna, Tolitoli, Banggai, Balut, Bangkep, SULAWESI TENGAH)					1		Dinas Perhubungan Provinsi Sulawesi Tengah
2.15.01.1.07.0001		Pengadaan Kendaraan Perorangan Dinas atau Kendaraan Dinas Jabatan						90.000.000,00			Meningkatkan Sumber Daya Manusia Yang Berkualitas Dan Berdaya Saing					
			Jumlah Unit Kendaraan Perorangan Dinas atau Kendaraan Dinas Jabatan yang Disediakan (Unit)		0.00	2	3		(Palu, Touna, Tolitoli, Banggai, Balut, Bangkep, SULAWESI TENGAH)					3		Dinas Perhubungan Provinsi Sulawesi Tengah
			Kendaraan Dinas Roda Dua (Unit)				3	90.000.000,00	(Lolu Selatan, KOTA PALU)	PENDAPATAN ASLI DAERAH (PAD)	Perangkat Daerah					Dinas Perhubungan Provinsi Sulawesi Tengah
2.15.01.1.07.0005		Pengadaan Mebel						120.000.000,00			Meningkatkan Sumber Daya Manusia Yang Berkualitas Dan Berdaya Saing					
			Jumlah Paket Mebel yang Disediakan (Paket)		1	2	1		(Lolu Selatan, KOTA PALU)					1		Dinas Perhubungan Provinsi Sulawesi Tengah
			Meja/Kursi Untuk Pelabuhan/Terminal (Paket)				1	120.000.000,00	(Lolu Selatan, KOTA PALU)	PENDAPATAN ASLI DAERAH (PAD)	Perangkat Daerah					Dinas Perhubungan Provinsi Sulawesi Tengah
2.15.01.1.07.0009		Pengadaan Gedung Kantor atau Bangunan Lainnya					100.000.000,00			Meningkatkan Sumber Daya Manusia Yang Berkualitas Dan Berdaya Saing						

NO	KODE	URUSAN/BIDANG URUSAN/PROGRAM/KEGIATAN/ SUB KEGIATAN	INDIKATOR PROGRAM/KEGIATAN/SUB KEGIATAN	Target Akhir Periode RPJMD	REALISASI CAPAIAN RKPD TAHUN 2022	PRAKIRAAN CAPAIAN TARGET RKPD TAHUN 2023	CAPAIAN KINERJA DAN KERANGKA PENDANAAN						KELOMPOK SASARAN	PRAKIRAAN MAJU RENCANA TAHUN 2025		PERANGKAT DAERAH PENANGGUNG JAWAB			
							TARGET 2024	PAGU INDIKATIF (Rp)	LOKASI	SUMBER DANA	PRIORITAS			TARGET	PAGU INDIKATIF (Rp)				
											NASIONAL	DAERAH							
1	2	3	4	5	6	7	8	9	10	11	12	13	14	15	16	17			
2.15.01.1.08.0002	Penyediaan Jasa Komunikasi, Sumber Daya Air dan Listrik	Jumlah Laporan Penyediaan Jasa Surat Menyurat (Laporan)														UPT Pengelolaan Prasarana Perhubungan Kelas A			
		Pengiriman (Laporan)				1	500.000,00	(Lolu selatan, KOTA PALU)	PENDAPATAN ASLI DAERAH (PAD)					Perangkat daerah			UPT Pengelolaan Prasarana Perhubungan Kelas A		
		Materai (Laporan)				1	500.000,00	(Kelurahan Lolu Selatan, KOTA PALU)	PENDAPATAN ASLI DAERAH (PAD)					Perangkat daerah			UPT Pengelolaan Prasarana Perhubungan Kelas A		
										273.480.906,00			Meningkatkan Sumber Daya Manusia Yang Berkualitas Dan Berdaya Saing						
		Jumlah Laporan Penyediaan Jasa Komunikasi, Sumber Daya Air dan Listrik yang Disediakan (Laporan)															UPT Pengelolaan Prasarana Perhubungan Kelas A		
		Tagihan Air (Laporan)				1	5.000.000,00	(Kelurahan Lolu Selatan, KOTA PALU)	PENDAPATAN ASLI DAERAH (PAD)						Perangkat daerah			UPT Pengelolaan Prasarana Perhubungan Kelas A	
		Listrik (Laporan)				1	40.000.000,00	(Lolu selatan, KOTA PALU)	PENDAPATAN ASLI DAERAH (PAD)						Perangkat daerah			UPT Pengelolaan Prasarana Perhubungan Kelas A	
		Jumlah Laporan Penyediaan Jasa Komunikasi, Sumber Daya Air dan Listrik yang Disediakan (Laporan)					1	1	1		(Lolu Selatan, KOTA PALU)					1		Dinas Perhubungan Provinsi Sulawesi Tengah	
		Tagihan Listrik (Tahun)				1	228.480.906,00	(Lolu Selatan, KOTA PALU)	PENDAPATAN ASLI DAERAH (PAD)						Perangkat Daerah			Dinas Perhubungan Provinsi Sulawesi Tengah	
		2.15.01.1.08.0003	Penyediaan Jasa Peralatan dan Perlengkapan Kantor																
				Jumlah Laporan Penyediaan Jasa Peralatan dan Perlengkapan Kantor yang Disediakan (Laporan)				1	1	1		(Lolu Selatan, KOTA PALU)					1		Dinas Perhubungan Provinsi Sulawesi Tengah
				Surat Kabar (Tahun)				1	5.000.000,00	(Lolu Selatan, KOTA PALU)	PENDAPATAN ASLI DAERAH (PAD)					Perangkat Daerah			Dinas Perhubungan Provinsi Sulawesi Tengah
Pemeliharaan Absen Elektronik (Kegiatan)						1	5.000.000,00	(Lolu Selatan, KOTA PALU)	PENDAPATAN ASLI DAERAH (PAD)					perangkat Daerah			Dinas Perhubungan Provinsi Sulawesi Tengah		
2.15.01.1.08.0004	Penyediaan Jasa Pelayanan Umum Kantor																		
		Jumlah Laporan Penyediaan Jasa Pelayanan Umum Kantor yang Disediakan (Laporan)				1	1	1		(Lolu Selatan, KOTA PALU)					1		Dinas Perhubungan Provinsi Sulawesi Tengah		
		Makan Minum Tamu (Tahun)				1	25.000.000,00	(Lolu Selatan, KOTA PALU)	PENDAPATAN ASLI DAERAH (PAD)					Perangkat Daerah			Dinas Perhubungan Provinsi Sulawesi Tengah		

NO	KODE	URUSAN/BIDANG URUSAN/PROGRAM/KEGIATAN/ SUB KEGIATAN	INDIKATOR PROGRAM/KEGIATAN/SUB KEGIATAN	Target Akhir Periode RPJMD	REALISASI CAPAIAN RKPD TAHUN 2022	PRAKIRAAN CAPAIAN TARGET RKPD TAHUN 2023	CAPAIAN KINERJA DAN KERANGKA PENDANAAN						KELOMPOK SASARAN	PRAKIRAAN MAJU RENCANA TAHUN 2025		PERANGKAT DAERAH PENANGGUNG JAWAB
							TARGET 2024	PAGU INDIKATIF (Rp)	LOKASI	SUMBER DANA	PRIORITAS			TARGET	PAGU INDIKATIF (Rp)	
											NASIONAL	DAERAH				
1	2	3	4	5	6	7	8	9	10	11	12	13	14	15	16	17
			Makan Minum Rapat (Tahun)				1	36.000.000,00	(Lolu Selatan, KOTA PALU)	PENDAPATAN ASLI DAERAH (PAD)			Perangkat Daerah			Dinas Perhubungan Provinsi Sulawesi Tengah
			Jumlah Laporan Penyediaan Jasa Pelayanan Umum Kantor yang Disediakan (Laporan)													UPT Pengelolaan Prasarana Perhubungan Kelas A
			Makan minum rapat (Laporan)				1	5.000.000,00	(Kelurahan Lolu Selatan, KOTA PALU)	PENDAPATAN ASLI DAERAH (PAD)			Perangkat daerah			UPT Pengelolaan Prasarana Perhubungan Kelas A
			Honorarium non pns (Laporan)				1	538.104.000,00	(Palu, Toli Toli, Touna, Banggai, Balut, Bangkep, SULAWESI TENGAH)	PENDAPATAN ASLI DAERAH (PAD)			Perangkat daerah			UPT Pengelolaan Prasarana Perhubungan Kelas A
	2.15.01.1.09	Pemeliharaan Barang Milik Daerah Penunjang Urusan Pemerintahan Daerah						940.500.000,00			Meningkatkan Sumber Daya Manusia Yang Berkualitas Dan Berdaya Saing					
			Jumlah laporan Pemeliharaan Barang Milik Daerah Penunjang Urusan Pemerintahan Daerah (Laporan)				3		(Palu, Tolitoli, Touna, Banggai, SULAWESI TENGAH)					3		UPT Pengelolaan Prasarana Perhubungan Kelas A
			Jumlah Laporan Pemeliharaan Barang Milik Daerah Penunjang Urusan Pemerintahan Daerah (Laporan)				3		(Palu, Touna, Tolitoli, Banggai, Balut, Bangkep, SULAWESI TENGAH)					3		Dinas Perhubungan Provinsi Sulawesi Tengah
	2.15.01.1.09.0002	Penyediaan Jasa Pemeliharaan, Biaya Pemeliharaan, Pajak dan Perizinan Kendaraan Dinas Operasional atau Lapangan						492.500.000,00			Meningkatkan Sumber Daya Manusia Yang Berkualitas Dan Berdaya Saing					
			Jumlah Kendaraan Dinas Operasional atau Lapangan yang Dipelihara dan Dibayarkan Pajak dan Perizinannya (Unit)		34	36	40		(Palu, Touna, Tolitoli, Banggai, Balut, Bangkep, SULAWESI TENGAH)					40		Dinas Perhubungan Provinsi Sulawesi Tengah
			BBM (Tahun)				1	239.000.000,00	(Lolu Selatan, KOTA PALU)	PENDAPATAN ASLI DAERAH (PAD)			Perangkat Daerah			Dinas Perhubungan Provinsi Sulawesi Tengah
			Pemeliharaan Kendaraan Dinas (Tahun)				1	180.000.000,00	(Palu, Touna, Tolitoli, Banggai, Balut, Bangkep, SULAWESI TENGAH)	PENDAPATAN ASLI DAERAH (PAD)			Perangkat Daerah			Dinas Perhubungan Provinsi Sulawesi Tengah
			Pajak Kendaraan Dinas (Tahun)				1	45.000.000,00	(Lolu Selatan, KOTA PALU)	PENDAPATAN ASLI DAERAH (PAD)			Perangkat Daerah			Dinas Perhubungan Provinsi Sulawesi Tengah
			Jumlah Kendaraan Dinas Operasional atau Lapangan yang Dipelihara dan Dibayarkan Pajak dan Perizinannya (Unit)		7	0	8		(Banggai, Bangkep, Touna, Toli Toli, SULAWESI TENGAH)					10		UPT Pengelolaan Prasarana Perhubungan Kelas A
			BBM (Paket)				1	24.000.000,00	(Kelurahan Lolu Selatan, KOTA PALU)	PENDAPATAN ASLI DAERAH (PAD)			Perangkat Daerah			UPT Pengelolaan Prasarana Perhubungan Kelas A
			Servis Kendaraan Dinas (Unit)				3	4.500.000,00	(Kota Palu, Toli Toli, Touna, Banggai, SULAWESI TENGAH)	PENDAPATAN ASLI DAERAH (PAD)			Perangkat Daerah			UPT Pengelolaan Prasarana Perhubungan Kelas A

NO	KODE	URUSAN/BIDANG URUSAN/PROGRAM/KEGIATAN/ SUB KEGIATAN	INDIKATOR PROGRAM/KEGIATAN/SUB KEGIATAN	Target Akhir Periode RPJMD	REALISASI CAPAIAN RKPD TAHUN 2022	PRAKIRAAN CAPAIAN TARGET RKPD TAHUN 2023	CAPAIAN KINERJA DAN KERANGKA PENDANAAN						KELOMPOK SASARAN	PRAKIRAAN MAJU RENCANA TAHUN 2025		PERANGKAT DAERAH PENANGGUNG JAWAB	
							TARGET 2024	PAGU INDIKATIF (Rp)	LOKASI	SUMBER DANA	PRIORITAS			TARGET	PAGU INDIKATIF (Rp)		
											NASIONAL	DAERAH					
1	2	3	4	5	6	7	8	9	10	11	12	13	14	15	16	17	
1	2.15.01.1.09.0009	Pemeliharaan/Rehabilitasi Gedung Kantor dan Bangunan Lainnya						295.000.000,00			Meningkatkan Sumber Daya Manusia Yang Berkualitas Dan Berdaya Saing						
			Jumlah Gedung Kantor dan Bangunan Lainnya yang Dipelihara/Direhabilitasi (Unit)		0	1	2		(Palu, Touana, Tolitoli, Banggai, Balut, Bangkep, SULAWESI TENGAH)					2			Dinas Perhubungan Provinsi Sulawesi Tengah
			Pemeliharaan Rutin Gedung Kantor (Tahun)				1	95.000.000,00	(Palu, Luwuk, Salakan, SULAWESI TENGAH)	PENDAPATAN ASLI DAERAH (PAD)	Perangkat Daerah						Dinas Perhubungan Provinsi Sulawesi Tengah
			Pemeliharaan Kantor Terminal/Pelabuhan (Paket)				1	200.000.000,00	(Palu, Touana, Tolitoli, Banggai, Balut, Bangkep, SULAWESI TENGAH)	PENDAPATAN ASLI DAERAH (PAD)	Perangkat Daerah						Dinas Perhubungan Provinsi Sulawesi Tengah
	2.15.01.1.09.0010	Pemeliharaan/Rehabilitasi Sarana dan Prasarana Gedung Kantor atau Bangunan Lainnya							153.000.000,00			Meningkatkan Sumber Daya Manusia Yang Berkualitas Dan Berdaya Saing					
			Jumlah Sarana dan Prasarana Gedung Kantor atau Bangunan Lainnya yang Dipelihara/Direhabilitasi (Unit)		25	30	35		(Palu, Touana, Tolitoli, Banggai, Balut, Bangkep, SULAWESI TENGAH)					35			Dinas Perhubungan Provinsi Sulawesi Tengah
			Pemeliharaan Printer (Tahun)				1	9.000.000,00	(Lolu Selatan, KOTA PALU)	PENDAPATAN ASLI DAERAH (PAD)	Perangkat Daerah						Dinas Perhubungan Provinsi Sulawesi Tengah
			Pemeliharaan AC (Tahun)				1	12.000.000,00	(Lolu Selatan, KOTA PALU)	PENDAPATAN ASLI DAERAH (PAD)	Perangkat daerah						Dinas Perhubungan Provinsi Sulawesi Tengah
2.	2.15.02	PROGRAM PENYELENGGARAAN LALU LINTAS DAN ANGKUTAN JALAN (LLAJ)						2.322.000.000,00			Memperkuat Infrastruktur untuk Mendukung Pengembangan Ekonomi dan Pelayanan Dasar						
			Presentase Tingkat Kecelakaan Lalu Lintas dan Angkutan Jalan (LLAJ) (%)				80,00										
			Persentase Tingkat Kecelakaan Lalu Lintas Angkutan Jalan (%)				50										
	2.15.02.1.02	Penyediaan Perlengkapan Jalan di Jalan Provinsi						1.544.000.000,00			Memperkuat Infrastruktur untuk Mendukung Pengembangan Ekonomi dan Pelayanan Dasar						

NO	KODE	URUSAN/BIDANG URUSAN/PROGRAM/KEGIATAN/ SUB KEGIATAN	INDIKATOR PROGRAM/KEGIATAN/SUB KEGIATAN	Target Akhir Periode RPJMD	REALISASI CAPAIAN RKPD TAHUN 2022	PRAKIRAAN CAPAIAN TARGET RKPD TAHUN 2023	CAPAIAN KINERJA DAN KERANGKA PENDANAAN						KELOMPOK SASARAN	PRAKIRAAN MAJU RENCANA TAHUN 2025		PERANGKAT DAERAH PENANGGUNG JAWAB		
							TARGET 2024	PAGU INDIKATIF (Rp)	LOKASI	SUMBER DANA	PRIORITAS			TARGET	PAGU INDIKATIF (Rp)			
											NASIONAL	DAERAH						
1	2	3	4	5	6	7	8	9	10	11	12	13	14	15	16	17		
2.15.02.1.02.0002		Penyediaan Perlengkapan Jalan di Jalan Provinsi	Jumlah Perlengkapan Jalan di Jalan Provinsi yang Tersedia (Buah)				15.346		(Kab Donggala, Kab Poso, Kab Banggai, Kab Toli-Toli, Kota Palu, Kab Buol, Kab Morowali, Kab Bangkep, Kab Parimo, Kab Touna, Kab Sigi, Kab Balut, SULAWESI TENGAH)					18.351		Dinas Perhubungan Provinsi Sulawesi Tengah		
			Jumlah Perlengkapan Jalan di Jalan Provinsi yang Tersedia (Unit)		13852	15346	16909	1.479.000.000,00				Memperkuat Infrastruktur untuk Mendukung Pengembangan Ekonomi dan Pelayanan Dasar			18644		Dinas Perhubungan Provinsi Sulawesi Tengah	
			Pengadaan Rambu-Rambu Lalu Lintas (Ruas Jalan Towi-Kolonodale Kecamatan Soyojaya dan Kecamatan Petasia, Kab. Morowali Utara) (Km)				30	170.000.000,00		(Morowali Utara, KAB. MOROWALI UTARA)	Dana Transfer Umum-Dana Alokasi Umum		Fasilitas Keselamatan Untuk Masyarakat					Dinas Perhubungan Provinsi Sulawesi Tengah
			Pengadaan Lampu PJU (Penerangan Jalan Umum Nasional) (Kab. Banggai) (Buah)				50	149.000.000,00		(Seluruh Kabupaten Banggai, KAB. BANGGAI)	Dana Transfer Umum-Dana Alokasi Umum		Fasilitas Keselamatan Untuk Masyarakat					Dinas Perhubungan Provinsi Sulawesi Tengah
			Pengadaan Rambu-Rambu Lalu Lintas (Ruas Jalan Lembah Sumara - Tandoyondo Kecamatan Soyojaya, Kab. Morowali Utara) (Km)				5	100.000.000,00		(Morowali Utara, KAB. MOROWALI UTARA)	Dana Transfer Umum-Dana Alokasi Umum		Fasilitas Keselamatan Untuk Masyarakat					Dinas Perhubungan Provinsi Sulawesi Tengah
			Penyediaan Perlengkapan Jalan di Jalan Kab/Kota (Desa Lokotoy, Kec Banggai Utara) (Unit)				36	700.000.000,00		(Banggai, KAB. BANGGAI)	Dana Transfer Umum-Dana Alokasi Umum		Fasilitas Keselamatan Untuk Masyarakat					Dinas Perhubungan Provinsi Sulawesi Tengah
			Pengadaan Rambu-Rambu Lalu Lintas (Ruas Jalan Lembah Sumara - Sumara Jaya Kecamatan Soyojaya, Kab. Morowali Utara) (Km)				9	170.000.000,00		(Morowali Utara, KAB. MOROWALI UTARA)	Dana Transfer Umum-Dana Alokasi Umum		Fasilitas Keselamatan Untuk Masyarakat					Dinas Perhubungan Provinsi Sulawesi Tengah
			Pengadaan Rambu lalu lintas (kec. momunu dan tiloan, kab. buol) (Unit)				40	190.000.000,00		(Buol, KAB. BUOL)	Dana Transfer Umum-Dana Alokasi Umum		Fasilitas Keselamatan Untuk Masyarakat					Dinas Perhubungan Provinsi Sulawesi Tengah
2.15.02.1.02.0004		Rehabilitasi dan Pemeliharaan Perlengkapan Jalan						65.000.000,00			Memperkuat Infrastruktur untuk Mendukung Pengembangan Ekonomi dan Pelayanan Dasar							

NO	KODE	URUSAN/BIDANG URUSAN/PROGRAM/KEGIATAN/ SUB KEGIATAN	INDIKATOR PROGRAM/KEGIATAN/SUB KEGIATAN	Target Akhir Periode RPJMD	REALISASI CAPAIAN RKPD TAHUN 2022	PRAKIRAAN CAPAIAN TARGET RKPD TAHUN 2023	CAPAIAN KINERJA DAN KERANGKA PENDANAAN					KELOMPOK SASARAN	PRAKIRAAN MAJU RENCANA TAHUN 2025		PERANGKAT DAERAH PENANGGUNG JAWAB	
							TARGET 2024	PAGU INDIKATIF (Rp)	LOKASI	SUMBER DANA	PRIORITAS		TARGET	PAGU INDIKATIF (Rp)		
											NASIONAL					DAERAH
1	2	3	4	5	6	7	8	9	10	11	12	13	14	15	16	17
			Jumlah Perlengkapan Jalan yang Terehabilitasi dan terpelihara (Unit)		49	49	49		(Kab Donggala, Kab Poso, Kab Banggai, Kab Toli-Toli, Kota Palu, Kab Buol, Kab Morowali, Kab Bangkep, Kab Parimo, Kab Touna, Kab Sigi, Kab Balut, SULAWESI TENGAH)					49		Dinas Perhubungan Provinsi Sulawesi Tengah
			Jasa (Paket)				20	58.000.000,00	(Wilayah Provinsi Sulawesi Tengah, SULAWESI TENGAH)	Dana Transfer Umum-Dana Alokasi Umum			Fasilitas Keselamatan Untuk Masyarakat			Dinas Perhubungan Provinsi Sulawesi Tengah
			Alat Tulis Kantor (Kota Palu) (Paket)				20	3.571.400,00	(Palu, Sigi, Banggai, Poso, Touna, Morut, SULAWESI TENGAH)	PENDAPATAN ASLI DAERAH (PAD)			Fasilitas Keselamatan Untuk Masyarakat			Dinas Perhubungan Provinsi Sulawesi Tengah
			Bahan Cetak (Kota Palu) (Lembar)				4.323	3.428.600,00	(Palu, KOTA PALU)	PENDAPATAN ASLI DAERAH (PAD)			Fasilitas Keselamatan Untuk Masyarakat			Dinas Perhubungan Provinsi Sulawesi Tengah
	2.15.02.1.03	Pengelolaan Terminal Penumpang Tipe B						294.161.500,00			Memperkuat Infrastruktur untuk Mendukung Pengembangan Ekonomi dan Pelayanan Dasar					
			Jumlah Terminal Penumpang Tipe B Yang di Kelola (Unit)				2		(Tolitoli, Luwuk, SULAWESI TENGAH)					2		Dinas Perhubungan Provinsi Sulawesi Tengah
			Jumlah Terminal Penumpang Tipe B Yang Dikelola (Unit)				2		(Tolitoli, Luwuk, SULAWESI TENGAH)					2		UPT Pengelolaan Prasarana Perhubungan Kelas A
	2.15.02.1.03.0007	Revitalisasi Terminal Tipe B (Fasilitas Utama dan Penunjang)						117.597.900,00			Memperkuat Infrastruktur untuk Mendukung Pengembangan Ekonomi dan Pelayanan Dasar					
			Jumlah Terminal yang direvitalisasi (Fasilitas Utama dan Penunjang) (Unit)		2.00	2.00	2.00		(Luwuk, SULAWESI TENGAH)					2.00		Dinas Perhubungan Provinsi Sulawesi Tengah
			Perjalanan Dinas Dalam Daerah (Dalam Rangka Pengawasan Terminal) (Laporan)				1	25.000.000,00	(Luwuk, SULAWESI TENGAH)	PENDAPATAN ASLI DAERAH (PAD)			Prasarana Pelayanan Masyarakat			Dinas Perhubungan Provinsi Sulawesi Tengah
			Rehab. Bangunan Turun Naik Penumpang di Terminal Biak Luwuk Kab. Banggai (Unit)				2	92.597.900,00	(Luwuk, SULAWESI TENGAH)	PENDAPATAN ASLI DAERAH (PAD)			Prasarana Pelayanan Masyarakat			Dinas Perhubungan Provinsi Sulawesi Tengah
	2.15.02.1.03.0011	Rehabilitasi dan Pemeliharaan Terminal Tipe B (Fasilitas Utama dan Penunjang)						176.563.600,00			Memperkuat Infrastruktur untuk Mendukung Pengembangan Ekonomi dan Pelayanan Dasar					
			Jumlah Terminal Tipe B (Fasilitas Utama dan Penunjang) yang terehabilitasi dan terpelihara (Unit)		2.00	2.00	2.00		(Tolitoli, SULAWESI TENGAH)					2.00		Dinas Perhubungan Provinsi Sulawesi Tengah
			Perjalanan Dinas Dalam Daerah (Dalam Rangka Pengawasan Terminal) (Laporan)				1	25.000.000,00	(Toli toli, SULAWESI TENGAH)	PENDAPATAN ASLI DAERAH (PAD)			Prasarana Pelayanan Masyarakat			Dinas Perhubungan Provinsi Sulawesi Tengah

NO	KODE	URUSAN/BIDANG URUSAN/PROGRAM/KEGIATAN/ SUB KEGIATAN	INDIKATOR PROGRAM/KEGIATAN/SUB KEGIATAN	Target Akhir Periode RPJMD	REALISASI CAPAIAN RKPD TAHUN 2022	PRAKIRAAN CAPAIAN TARGET RKPD TAHUN 2023	CAPAIAN KINERJA DAN KERANGKA PENDANAAN						KELOMPOK SASARAN	PRAKIRAAN MAJU RENCANA TAHUN 2025		PERANGKAT DAERAH PENANGGUNG JAWAB
							TARGET 2024	PAGU INDIKATIF (Rp)	LOKASI	SUMBER DANA	PRIORITAS			TARGET	PAGU INDIKATIF (Rp)	
											NASIONAL	DAERAH				
1	2	3	4	5	6	7	8	9	10	11	12	13	14	15	16	17
			<p>Modal Pembangunan Pagar Terminal Lelelan Nono Kabupaten Toli Toli (Unit)</p> <p>Jumlah Terminal Tipe B (Fasilitas Utama dan Penunjang) yang terehabilitasi dan terpelihara (Unit)</p> <p>Pemeliharaan Pos Jaga (Paket)</p> <p>Pemeliharaan Papan Nama (Paket)</p>		2	0	2	111.563.600,00	(Tolitoli, SULAWESI TENGAH)	PENDAPATAN ASLI DAERAH (PAD)			Prasarana Pelayanan Terminal	2		Dinas Perhubungan Provinsi Sulawesi Tengah
							1	20.000.000,00	(Luwuk, SULAWESI TENGAH)	PENDAPATAN ASLI DAERAH (PAD)			Pelayanan Masyarakat			UPT Pengelolaan Prasarana Perhubungan Kelas A
							1	20.000.000,00	(Banggai, SULAWESI TENGAH)	PENDAPATAN ASLI DAERAH (PAD)			Pelayanan Masyarakat			UPT Pengelolaan Prasarana Perhubungan Kelas A
	2.15.02.1.05	Pelaksanaan Manajemen dan Rekayasa Lalu Lintas untuk Jaringan Jalan Provinsi						75.000.000,00			Memperkuat Infrastruktur untuk Mendukung Pengembangan Ekonomi dan Pelayanan Dasar			1		Dinas Perhubungan Provinsi Sulawesi Tengah
	2.15.02.1.05.0001	Penataan Manajemen dan Rekayasa Lalu Lintas Untuk Jaringan Jalan Provinsi						75.000.000,00			Memperkuat Infrastruktur untuk Mendukung Pengembangan Ekonomi dan Pelayanan Dasar			1.00		Dinas Perhubungan Provinsi Sulawesi Tengah
			Jumlah Laporan Penataan Manajemen dan Rekayasa Lalu Lintas Untuk Jaringan Jalan Provinsi (Laporan)		1.00	1.00	1.00		(Kab Donggala, Kab Poso, Kab Banggai, Kab Toli-Toli, Kota Palu, Kab Buol, Kab Morowali, Kab Bangkep, Kab Parimo, Kab Touna, Kab Sigi, Kab Balut, SULAWESI TENGAH)							Dinas Perhubungan Provinsi Sulawesi Tengah
			Perjalanan Dinas Dalam Daerah (Dalam Rangka Pengawasan Manajemen Rekayasa lalu lintas (Kegiatan))				1	24.000.000,00	(Kab Donggala, Kab Poso, Kab Banggai, Kab Toli-Toli, Kota Palu, Kab Buol, Kab Morowali, Kab Bangkep, Kab Parimo, Kab Touna, Kab Sigi, Kab Balut, SULAWESI TENGAH)	Dana Transfer Umum-Dana Alokasi Umum			Pelayanan Masyarakat			Dinas Perhubungan Provinsi Sulawesi Tengah
			Sewa Gedung Rapat Kecil (Kegiatan)				1	2.500.000,00	(Palu, SULAWESI TENGAH)	PENDAPATAN ASLI DAERAH (PAD)			Pelayanan Masyarakat			Dinas Perhubungan Provinsi Sulawesi Tengah
			Makanan dan Minuman Rapat Forum Lalu Lintas (Kota Palu) (Kegiatan)				1	6.600.000,00	(Palu, KOTA PALU)	Dana Transfer Umum-Dana Alokasi Umum			Pelayanan Masyarakat			Dinas Perhubungan Provinsi Sulawesi Tengah

NO	KODE	URUSAN/BIDANG URUSAN/PROGRAM/KEGIATAN/ SUB KEGIATAN	INDIKATOR PROGRAM/KEGIATAN/SUB KEGIATAN	Target Akhir Periode RPJMD	REALISASI CAPAIAN RKPD TAHUN 2022	PRAKIRAAN CAPAIAN TARGET RKPD TAHUN 2023	CAPAIAN KINERJA DAN KERANGKA PENDANAAN						KELOMPOK SASARAN	PRAKIRAAN MAJU RENCANA TAHUN 2025		PERANGKAT DAERAH PENANGGUNG JAWAB
							TARGET 2024	PAGU INDIKATIF (Rp)	LOKASI	SUMBER DANA	PRIORITAS			TARGET	PAGU INDIKATIF (Rp)	
											NASIONAL	DAERAH				
1	2	3	4	5	6	7	8	9	10	11	12	13	14	15	16	17
			Honorarium Tim Pelaksana Kegiatan dan Sekretariat Tim Pelaksana Kegiatan Forum Lalu Lintas Angkutan Jalan (Tahun) Bahan Cetak (Kota Palu) (Kegiatan) Makanan dan Minuman Aktivitas Lapangan (Orang)				1	2.600.000,00	(Palu, KOTA PALU)	Dana Transfer Umum-Dana Alokasi Umum			Pelayanan Masyarakat			Dinas Perhubungan Provinsi Sulawesi Tengah
							1	900.000,00	(Palu, KOTA PALU)	PENDAPATAN ASLI DAERAH (PAD)			Pelayanan Masyarakat			Dinas Perhubungan Provinsi Sulawesi Tengah
							40	38.400.000,00	(Palu, KOTA PALU)	PENDAPATAN ASLI DAERAH (PAD)			Pelayanan Masyarakat			Dinas Perhubungan Provinsi Sulawesi Tengah
	2.15.02.1.06	Persetujuan Hasil Analisis Dampak Lalu Lintas (Andalalin) untuk Jalan Provinsi						70.000.000,00			Memperkuat Infrastruktur untuk Mendukung Pengembangan Ekonomi dan Pelayanan Dasar					
			Laporan Rekomendasi Andalalin yang Terawasi (Laporan)				1		(Kab Donggala, Kab Poso, Kab Banggai, Kab Toli-Toli, Kota Palu, Kab Buol, Kab Morowali, Kab Bangkep, Kab Parimo, Kab Touna, Kab Sigi, Kab Balut, SULAWESI TENGAH)					1		Dinas Perhubungan Provinsi Sulawesi Tengah
	2.15.02.1.06.0004	Pengawasan Pelaksanaan Rekomendasi Andalalin						70.000.000,00			Memperkuat Infrastruktur untuk Mendukung Pengembangan Ekonomi dan Pelayanan Dasar					
			Jumlah Laporan Rekomendasi Andalalin yang Terawasi (Laporan)		1	1	1		(Kab Donggala, Kab Poso, Kab Banggai, Kab Toli-Toli, Kota Palu, Kab Buol, Kab Morowali, Kab Bangkep, Kab Parimo, Kab Touna, Kab Sigi, Kab Balut, SULAWESI TENGAH)					1		Dinas Perhubungan Provinsi Sulawesi Tengah
			Perjalanan Dinas Dalam Daerah (Dalam rangka pengawasan andalalin jalan Porivinsi) (Laporan)				1	69.627.000,00	(Kab Donggala, Kab Poso, Kab Banggai, Kab Toli-Toli, Kota Palu, Kab Buol, Kab Morowali, Kab Bangkep, Kab Parimo, Kab Touna, Kab Sigi, Kab Balut, SULAWESI TENGAH)	Dana Transfer Umum-Dana Alokasi Umum			Pelayanan Masyarakat			Dinas Perhubungan Provinsi Sulawesi Tengah
			Alat Tulis Kantor (Kegiatan)				1	373.000,00	(Palu, KOTA PALU)	PENDAPATAN ASLI DAERAH (PAD)			Pelayanan Masyarakat			Dinas Perhubungan Provinsi Sulawesi Tengah
	2.15.02.1.07	Audit dan Inspeksi Keselamatan LLAJ di Jalan						298.838.500,00			Memperkuat Infrastruktur untuk Mendukung Pengembangan Ekonomi dan Pelayanan Dasar					
			Laporan Hasil Audit dan Inspeksi Keselamatan LLAJ di Jalan (Laporan)				2		(Tolitoli, Luwuk, SULAWESI TENGAH)					2		UPT Pengelolaan Prasarana Perhubungan Kelas A

NO	KODE	URUSAN/BIDANG URUSAN/PROGRAM/KEGIATAN/ SUB KEGIATAN	INDIKATOR PROGRAM/KEGIATAN/SUB KEGIATAN	Target Akhir Periode RPJMD	REALISASI CAPAIAN RKPD TAHUN 2022	PRAKIRAAN CAPAIAN TARGET RKPD TAHUN 2023	CAPAIAN KINERJA DAN KERANGKA PENDANAAN						KELOMPOK SASARAN	PRAKIRAAN MAJU RENCANA TAHUN 2025		PERANGKAT DAERAH PENANGGUNG JAWAB			
							TARGET 2024	PAGU INDIKATIF (Rp)	LOKASI	SUMBER DANA	PRIORITAS			TARGET	PAGU INDIKATIF (Rp)				
											NASIONAL	DAERAH							
1	2	3	4	5	6	7	8	9	10	11	12	13	14	15	16	17			
2.15.02.1.07.0001		Peningkatan Kapasitas Auditor dan Inspektur LLAJ	Laporan Hasil audit dan Inspeksi Keselamatan LLAJ di Jalan (Laporan)				38		(Palu,Poso,Sigi,Parigi Moutong,Toli-toli,Buol,Donggala,Tojo Una Una,Banggai,Morowali, Morowali Utara,Banggai Kepulauan,Banggai Laut, SULAWESI TENGAH)					38		Dinas Perhubungan Provinsi Sulawesi Tengah			
			Jumlah Auditor dan Inspektur LLAJ yang Ditingkatkan Kapasitasnya (Orang)		2	2	2	45.000.000,00	(Kab Donggala, Kab Poso, Kab Banggai, Kab Toli-Toli, Kota Palu, Kab Buol, Kab Morowali, Kab Bangkep, Kab Parimo, Kab Touna, Kab Sigi, Kab Balut, SULAWESI TENGAH)		Memperkuat Infrastruktur untuk Mendukung Pengembangan Ekonomi dan Pelayanan Dasar			2		Dinas Perhubungan Provinsi Sulawesi Tengah			
			Perjalanan Dinas Dalam Daerah (Dalam Rangka Inspeksi LLAJ) (Laporan)				1	28.800.000,00	(Kab Donggala, Kab Poso, Kab Banggai, Kab Toli-Toli, Kota Palu, Kab Buol, Kab Morowali, Kab Bangkep, Kab Parimo, Kab Touna, Kab Sigi, Kab Balut, SULAWESI TENGAH)	Dana Transfer Umum-Dana Alokasi Umum		Pelayanan Masyarakat				Dinas Perhubungan Provinsi Sulawesi Tengah			
			Makanan dan Minuman Rapat (Kegiatan)				1	7.000.000,00	(Palu, KOTA PALU)	PENDAPATAN ASLI DAERAH (PAD)		Pelayanan Masyarakat				Dinas Perhubungan Provinsi Sulawesi Tengah			
			Penggandaan (Kegiatan)				1	9.200.000,00	(Palu, SULAWESI TENGAH)	PENDAPATAN ASLI DAERAH (PAD)		Pelayanan Masyarakat				Dinas Perhubungan Provinsi Sulawesi Tengah			
			2.15.02.1.07.0003		Pelaksanaan Inspeksi, Audit dan Pemantauan Terminal	Jumlah Laporan Inspeksi, Audit dan Pemantauan Terminal (Laporan)		2	0	2	43.500.000,00	(ToliToli dan Luwuk, SULAWESI TENGAH)		Memperkuat Infrastruktur untuk Mendukung Pengembangan Ekonomi dan Pelayanan Dasar			2		UPT Pengelolaan Prasarana Perhubungan Kelas A
						Perjalanan Dinas Dalam Rangka Pemantauan Terminal (Laporan)				1	18.000.000,00	(Banggai, ToliToli, SULAWESI TENGAH)	PENDAPATAN ASLI DAERAH (PAD)		Pelayanan Masyarakat				UPT Pengelolaan Prasarana Perhubungan Kelas A
						Jumlah Laporan Inspeksi, Audit dan Pemantauan Terminal (Laporan)		1	1	1		(Toli-Toli,dan Luwuk, SULAWESI TENGAH)					1		Dinas Perhubungan Provinsi Sulawesi Tengah
						Perjalanan Dinas Dalam Daerah (Dalam Rangka Pemantauan Terminal) (Kegiatan)				1	21.500.000,00	(Toli-Toli, dan Luwuk, SULAWESI TENGAH)	PENDAPATAN ASLI DAERAH (PAD)		Pelayanan Masyarakat				Dinas Perhubungan Provinsi Sulawesi Tengah
						ATK (Kegiatan)				1	2.500.000,00	(Palu, Tolitoli, Luwuk, SULAWESI TENGAH)	PENDAPATAN ASLI DAERAH (PAD)		Pelayanan Masyarakat				Dinas Perhubungan Provinsi Sulawesi Tengah

NO	KODE	URUSAN/BIDANG URUSAN/PROGRAM/KEGIATAN/ SUB KEGIATAN	INDIKATOR PROGRAM/KEGIATAN/SUB KEGIATAN	Target Akhir Periode RPJMD	REALISASI CAPAIAN RKPD TAHUN 2022	PRAKIRAAN CAPAIAN TARGET RKPD TAHUN 2023	CAPAIAN KINERJA DAN KERANGKA PENDANAAN						KELOMPOK SASARAN	PRAKIRAAN MAJU RENCANA TAHUN 2025		PERANGKAT DAERAH PENANGGUNG JAWAB	
							TARGET 2024	PAGU INDIKATIF (Rp)	LOKASI	SUMBER DANA	PRIORITAS			TARGET	PAGU INDIKATIF (Rp)		
											NASIONAL	DAERAH					
1	2	3	4	5	6	7	8	9	10	11	12	13	14	15	16	17	
2.15.02.1.07.0004	Pelaksanaan Inspeksi, Audit dan Pemantauan Pemenuhan Persyaratan Penyelenggaraan Kompetensi Pengemudi Kendaraan Bermotor Provinsi	Cetakan (Kegiatan)					1	1.500.000,00	(Toli-Toli, dan Luwuk, SULAWESI TENGAH)	PENDAPATAN ASLI DAERAH (PAD)			Pelayanan Masyarakat			Dinas Perhubungan Provinsi Sulawesi Tengah	
								125.000.000,00			Memperkuat Infrastruktur untuk Mendukung Pengembangan Ekonomi dan Pelayanan Dasar						
		Jumlah Laporan Inspeksi, Audit dan Pemantauan Pemenuhan Persyaratan Penyelenggaraan Kompetensi Pengemudi Kendaraan Bermotor Provinsi (Laporan)			2	2	2			(Palu, Sigi, Donggala, Toli-Toli, Buol, Parigi Moutong, Poso, Tojo Una-una, Morowali, Morowali Utara, Banggai, Banggai Kepulauan, Banggai Laut, SULAWESI TENGAH)				2		Dinas Perhubungan Provinsi Sulawesi Tengah	
		Alat/Bahan untuk Kegiatan Kantor-Suvenir/Cendera Mata (Kegiatan)						1	5.000.000,00	(Kota Palu, SULAWESI TENGAH)	PENDAPATAN ASLI DAERAH (PAD)			Pelayanan Masyarakat			Dinas Perhubungan Provinsi Sulawesi Tengah
		Cetakan (Kegiatan)						1	1.500.000,00	(Kota Palu, SULAWESI TENGAH)	PENDAPATAN ASLI DAERAH (PAD)			Pelayanan Masyarakat			Dinas Perhubungan Provinsi Sulawesi Tengah
		ATK (Kegiatan)						1	4.000.000,00	(Kota Palu, SULAWESI TENGAH)	PENDAPATAN ASLI DAERAH (PAD)			Pelayanan Masyarakat			Dinas Perhubungan Provinsi Sulawesi Tengah
		Penggandaan (Kegiatan)						1	1.500.000,00	(Kota Palu, SULAWESI TENGAH)	PENDAPATAN ASLI DAERAH (PAD)			Pelayanan Masyarakat			Dinas Perhubungan Provinsi Sulawesi Tengah
		Jasa (Kegiatan)						1	9.000.000,00	(Kota Palu, SULAWESI TENGAH)	PENDAPATAN ASLI DAERAH (PAD)			Pelayanan Masyarakat			Dinas Perhubungan Provinsi Sulawesi Tengah
		Pakaian Olahraga (Kegiatan)						1	5.000.000,00	(Kota Palu, SULAWESI TENGAH)	PENDAPATAN ASLI DAERAH (PAD)			Pelayanan Masyarakat			Dinas Perhubungan Provinsi Sulawesi Tengah
		Tenaga Ahli (Kegiatan)						1	4.000.000,00	(Kota Palu, SULAWESI TENGAH)	PENDAPATAN ASLI DAERAH (PAD)			Pelayanan Masyarakat			Dinas Perhubungan Provinsi Sulawesi Tengah
		Perjalanan Dinas Dalam Daerah (Dalam Rangka Penyelenggaraan Kompetensi Pengemudi Kendaraan Bermotor) (Laporan)					1	85.000.000,00	(Kota Palu, SULAWESI TENGAH)	PENDAPATAN ASLI DAERAH (PAD)			Pelayanan Masyarakat			Dinas Perhubungan Provinsi Sulawesi Tengah	
		Makanan dan Minuman Rapat (Kegiatan)					1	10.000.000,00	(Kota Palu, SULAWESI TENGAH)	PENDAPATAN ASLI DAERAH (PAD)			Pelayanan Masyarakat			Dinas Perhubungan Provinsi Sulawesi Tengah	
2.15.02.1.07.0005	Pelaksanaan Inspeksi, Audit dan Pemantauan Sistem Manajemen Keselamatan Perusahaan Angkutan Umum							40.338.500,00			Memperkuat Infrastruktur untuk Mendukung Pengembangan Ekonomi dan Pelayanan Dasar						
		Jumlah Laporan Inspeksi, Audit dan Pemantauan Sistem Manajemen Keselamatan Perusahaan Angkutan Umum (Laporan)			1	1	1			(Kota Palu, SULAWESI TENGAH)				1		Dinas Perhubungan Provinsi Sulawesi Tengah	

NO	KODE	URUSAN/BIDANG URUSAN/PROGRAM/KEGIATAN/ SUB KEGIATAN	INDIKATOR PROGRAM/KEGIATAN/SUB KEGIATAN	Target Akhir Periode RPJMD	REALISASI CAPAIAN RKPD TAHUN 2022	PRAKIRAAN CAPAIAN TARGET RKPD TAHUN 2023	CAPAIAN KINERJA DAN KERANGKA PENDANAAN					KELOMPOK SASARAN	PRAKIRAAN MAJU RENCANA TAHUN 2025		PERANGKAT DAERAH PENANGGUNG JAWAB		
							TARGET 2024	PAGU INDIKATIF (Rp)	LOKASI	SUMBER DANA	PRIORITAS		TARGET	PAGU INDIKATIF (Rp)			
											NASIONAL					DAERAH	
1	2	3	4	5	6	7	8	9	10	11	12	13	14	15	16	17	
2.15.02.1.07.0015		Pelaksanaan Pengawasan Melalui Uji Petik terhadap Unit Pelaksana Uji Berkala Kendaraan Bermotor Inspeksi, Audit dan Pemantauan Unit Pelaksana Uji Berkala Kendaraan Bermotor	Pengandaan (Kegiatan)				1	1.500.000,00	(Palu, SULAWESI TENGAH)	PENDAPATAN ASLI DAERAH (PAD)			Pelayanan Masyarakat			Dinas Perhubungan Provinsi Sulawesi Tengah	
			Perjalanan Dinas Dalam Kota (Kegiatan)				1	25.000.000,00	(Kota Palu, SULAWESI TENGAH)	PENDAPATAN ASLI DAERAH (PAD)			Pelayanan Masyarakat			Dinas Perhubungan Provinsi Sulawesi Tengah	
			ATK (Kegiatan)				1	4.000.000,00	(Kota Palu, SULAWESI TENGAH)	PENDAPATAN ASLI DAERAH (PAD)			Pelayanan Masyarakat			Dinas Perhubungan Provinsi Sulawesi Tengah	
			Cetakan (Kegiatan)				1	2.838.500,00	(Kota Palu, SULAWESI TENGAH)	PENDAPATAN ASLI DAERAH (PAD)			Pelayanan Masyarakat			Dinas Perhubungan Provinsi Sulawesi Tengah	
			Makanan dan Minuman Rapat (Kegiatan)				1	7.000.000,00	(Kota Palu, SULAWESI TENGAH)	PENDAPATAN ASLI DAERAH (PAD)			Pelayanan Masyarakat			Dinas Perhubungan Provinsi Sulawesi Tengah	
			Jumlah laporan Uji Petik terhadap Unit Pelaksana Uji Berkala Kendaraan Bermotor (Laporan)			4	4	20	45.000.000,00	(Kab Donggala, Kab Poso, Kab Banggai, Kab Toli-Toli, Kota Palu, Kab Buol, Kab Morowali, Kab Bangkep, Kab Parimo, Kab Touna, Kab Sigi, Kab Balut, SULAWESI TENGAH)		Memperkuat Infrastruktur untuk Mendukung Pengembangan Ekonomi dan Pelayanan Dasar			20		Dinas Perhubungan Provinsi Sulawesi Tengah
			Pengandaan (Kegiatan)					1	3.600.000,00	(Palu, SULAWESI TENGAH)	PENDAPATAN ASLI DAERAH (PAD)			Pelayanan Masyarakat			Dinas Perhubungan Provinsi Sulawesi Tengah
Perjalanan Dinas Dalam Daerah (Dalam Rangka Pemantauan Unit Uji Berkala Kendaraan Bermotor) (Laporan)					1	41.400.000,00	(Kab Donggala, Kab Poso, Kab Banggai, Kab Toli-Toli, Kota Palu, Kab Buol, Kab Morowali, Kab Bangkep, Kab Parimo, Kab Touna, Kab Sigi, Kab Balut, SULAWESI TENGAH)	Dana Transfer Umum-Dana Alokasi Umum			Pelayanan Masyarakat			Dinas Perhubungan Provinsi Sulawesi Tengah			
2.15.02.1.10		Penetapan Rencana Umum Jaringan Trayek Antarkota dalam Daerah Provinsi dan Perkotaan yang Melampaui Batas 1 (satu) Daerah Kabupaten/Kota					40.000.000,00				Memperkuat Infrastruktur untuk Mendukung Pengembangan Ekonomi dan Pelayanan Dasar						
		Dokumen Penetapan Rencana Umum Jaringan Trayek Antarkota dalam Daerah Provinsi dan Perkotaan yang Melampaui Batas 1 (satu) Daerah Kabupaten/Kota (Dokumen)					1		(Palu, Sigi, Donggala, SULAWESI TENGAH)					1		Dinas Perhubungan Provinsi Sulawesi Tengah	
2.15.02.1.10.0001		Perumusan Kebijakan Rencana Umum Jaringan Trayek Antarkota Kewenangan Provinsi						40.000.000,00			Memperkuat Infrastruktur untuk Mendukung Pengembangan Ekonomi dan Pelayanan Dasar						

NO	KODE	URUSAN/BIDANG URUSAN/PROGRAM/KEGIATAN/ SUB KEGIATAN	INDIKATOR PROGRAM/KEGIATAN/SUB KEGIATAN	Target Akhir Periode RPJMD	REALISASI CAPAIAN RKPD TAHUN 2022	PRAKIRAAN CAPAIAN TARGET RKPD TAHUN 2023	CAPAIAN KINERJA DAN KERANGKA PENDANAAN						KELOMPOK SASARAN	PRAKIRAAN MAJU RENCANA TAHUN 2025		PERANGKAT DAERAH PENANGGUNG JAWAB
							TARGET 2024	PAGU INDIKATIF (Rp)	LOKASI	SUMBER DANA	PRIORITAS			TARGET	PAGU INDIKATIF (Rp)	
											NASIONAL	DAERAH				
1	2	3	4	5	6	7	8	9	10	11	12	13	14	15	16	17
			Jumlah Dokumen Kebijakan Rencana Umum Jaringan Trayek Antarkota Kewenangan Provinsi (Dokumen) Penyusunan Dokumen Trayek (Dokumen)		1.00	1.00	1.00		(Kota Palu, Kabupaten Sigi, dan Kabupaten Donggala, SULAWESI TENGAH)					1.00		Dinas Perhubungan Provinsi Sulawesi Tengah Dinas Perhubungan Provinsi Sulawesi Tengah
							1	40.000.000,00	(Palu, Sigi, Donggala, SULAWESI TENGAH)	PENDAPATAN ASLI DAERAH (PAD)			Pelayanan Masyarakat			
3.	2.15.03	PROGRAM PENGELOLAAN PELAYARAN						562.000.000,00			Memperkuat Infrastruktur untuk Mendukung Pengembangan Ekonomi dan Pelayanan Dasar					Dinas Perhubungan Provinsi Sulawesi Tengah UPT Pengelolaan Prasarana Perhubungan Kelas A
			Persentase Pelabuhan Yang di Kelola (%) Persentase Pelabuhan Yang Dikelola (%)				80									
							80									
	2.15.03.1.01	Penerbitan Izin Usaha Angkutan Laut bagi Badan Usaha yang Berdomisili dalam Wilayah dan Beroperasi pada Lintas Pelabuhan antar Daerah Kabupaten/Kota dalam Wilayah Daerah Provinsi						61.000.000,00			Memperkuat Infrastruktur untuk Mendukung Pengembangan Ekonomi dan Pelayanan Dasar					
			Jumlah Penerbitan Izin Usaha Angkutan laut bagi Badan Usaha yang Berdomisili dalam Wilayah dan Beroperasi pada Lintas Pelabuhan antar Daerah Kabupaten/Kota dalam Wilayah Daerah Provinsi (Laporan)				3		(Palu, SULAWESI TENGAH)					3		Dinas Perhubungan Provinsi Sulawesi Tengah
	2.15.03.1.01.0001	Fasilitasi Pemenuhan Persyaratan Perolehan Izin Usaha Angkutan Laut Kewenangan Provinsi dalam Sistem Pelayanan Perizinan Berusaha Terintegrasi Secara Elektronik						30.000.000,00			Memperkuat Infrastruktur untuk Mendukung Pengembangan Ekonomi dan Pelayanan Dasar					
			Jumlah Angkutan Laut Kewenangan Provinsi dalam Sistem Pelayanan Perizinan Berusaha Terintegrasi Secara Elektronik yang memenuhi persyaratan perizinan (Unit)		1	1	2		(Palu, SULAWESI TENGAH)					2		Dinas Perhubungan Provinsi Sulawesi Tengah
			Alat Tulis Kantor (Kegiatan)				1	1.360.000,00	(Palu, SULAWESI TENGAH)	PENDAPATAN ASLI DAERAH (PAD)			Pelayanan Masyarakat			Dinas Perhubungan Provinsi Sulawesi Tengah
			Perjalanan Dinas Dalam Daerah (Dalam Rangka Pengawasan Angkutan Laut) (Laporan)				1	25.340.000,00	(Banggai, Morowali, Buol, SULAWESI TENGAH)	PENDAPATAN ASLI DAERAH (PAD)			Pelayanan Masyarakat			Dinas Perhubungan Provinsi Sulawesi Tengah
			Makanan dan Minuman Rapat (Kegiatan)				1	3.300.000,00	(Palu, SULAWESI TENGAH)	PENDAPATAN ASLI DAERAH (PAD)			Pelayanan Masyarakat			Dinas Perhubungan Provinsi Sulawesi Tengah
	2.15.03.1.01.0002	Koordinasi dan Sinkronisasi Pengawasan Pelaksanaan Izin Usaha Angkutan Laut Kewenangan Provinsi						31.000.000,00			Memperkuat Infrastruktur untuk Mendukung Pengembangan Ekonomi dan Pelayanan Dasar					

NO	KODE	URUSAN/BIDANG URUSAN/PROGRAM/KEGIATAN/ SUB KEGIATAN	INDIKATOR PROGRAM/KEGIATAN/SUB KEGIATAN	Target Akhir Periode RPJMD	REALISASI CAPAIAN RKPD TAHUN 2022	PRAKIRAAN CAPAIAN TARGET RKPD TAHUN 2023	CAPAIAN KINERJA DAN KERANGKA PENDANAAN						KELOMPOK SASARAN	PRAKIRAAN MAJU RENCANA TAHUN 2025		PERANGKAT DAERAH PENANGGUNG JAWAB
							TARGET 2024	PAGU INDIKATIF (Rp)	LOKASI	SUMBER DANA	PRIORITAS			TARGET	PAGU INDIKATIF (Rp)	
											NASIONAL	DAERAH				
1	2	3	4	5	6	7	8	9	10	11	12	13	14	15	16	17
			Jumlah Laporan Koordinasi dan Sinkronisasi Pengawasan Pelaksanaan Izin Usaha Angkutan Laut Kewenangan Provinsi (Laporan)		1	1	2		(Palu, SULAWESI TENGAH)					2		Dinas Perhubungan Provinsi Sulawesi Tengah
			Penggandaan (Kegiatan)				1	900.000,00	(Palu, SULAWESI TENGAH)	PENDAPATAN ASLI DAERAH (PAD)			Pelayanan Masyarakat			Dinas Perhubungan Provinsi Sulawesi Tengah
			Perjalanan Dinas Dalam Daerah (Dalam Rangka Koordinasi dan Sinkronisasi Angkutan Laut) (Laporan)				1	30.100.000,00	(Banggai, Morowali, Buol, SULAWESI TENGAH)	PENDAPATAN ASLI DAERAH (PAD)			Pelayanan Masyarakat			Dinas Perhubungan Provinsi Sulawesi Tengah
	2.15.03.1.02	Penerbitan Izin Usaha Angkutan Laut Pelayaran Rakyat bagi Orang Perorangan atau Badan Usaha yang Berdomisili dan yang Beroperasi pada Lintas Pelabuhan antar Daerah Kabupaten/Kota dalam Daerah Provinsi, Pelabuhan antar Daerah Provinsi, dan Pelabuhan Internasional						29.350.250,00			Memperkuat Infrastruktur untuk Mendukung Pengembangan Ekonomi dan Pelayanan Dasar				-	
			Laporan Penerbitan Izin Usaha Angkutan Laut Pelayaran Rakyat bagi Orang Perorangan atau Badan Usaha yang Berdomisili dan yang Beroperasi pada Lintas Pelabuhan antar Daerah Kabupaten/Kota dalam Daerah Provinsi, Pelabuhan antar Daerah Provinsi, dan Pelabuhan Internasional (Laporan)				2		(Palu, SULAWESI TENGAH)					2		Dinas Perhubungan Provinsi Sulawesi Tengah
	2.15.03.1.02.0001	Fasilitasi Pemenuhan Persyaratan Perolehan Izin Angkutan Laut Pelayaran Rakyat Kewenangan Provinsi dalam Sistem Pelayanan Perizinan Berusaha Terintegrasi Secara Elektronik						29.350.250,00			Memperkuat Infrastruktur untuk Mendukung Pengembangan Ekonomi dan Pelayanan Dasar				-	
			Jumlah Angkutan Laut Pelayaran Rakyat Kewenangan Provinsi dalam Sistem Pelayanan Perizinan Berusaha Terintegrasi Secara Elektronik yang Memenuhi Syarat Perizinan (Unit)		1	1	2		(Palu, SULAWESI TENGAH)					2		Dinas Perhubungan Provinsi Sulawesi Tengah
			Penggandaan (Unit)				2	130.000,00	(Palu, SULAWESI TENGAH)	PENDAPATAN ASLI DAERAH (PAD)			Pelayanan Masyarakat			Dinas Perhubungan Provinsi Sulawesi Tengah
			Perjalanan Dinas Dalam Daerah (Laporan)				1	29.220.250,00	(Banggai, Touna, Buol, Morowali, Bangkep, SULAWESI TENGAH)	PENDAPATAN ASLI DAERAH (PAD)			Pelayanan Masyarakat			Dinas Perhubungan Provinsi Sulawesi Tengah
	2.15.03.1.03	Penerbitan Izin Trayek Penyelenggaraan Angkutan Sungai dan Danau untuk Kapal yang Melayani Trayek antar Daerah Kabupaten/Kota dalam Daerah Provinsi yang Bersangkutan						35.358.000,00			Memperkuat Infrastruktur untuk Mendukung Pengembangan Ekonomi dan Pelayanan Dasar				-	
			Laporan Penerbitan Izin Trayek Penyelenggaraan Angkutan Sungai dan Danau untuk Kapal yang Melayani Trayek antar Daerah Kabupaten/Kota dalam Daerah Provinsi yang Bersangkutan (Laporan)				4		(Palu, SULAWESI TENGAH)					5		Dinas Perhubungan Provinsi Sulawesi Tengah

NO	KODE	URUSAN/BIDANG URUSAN/PROGRAM/KEGIATAN/ SUB KEGIATAN	INDIKATOR PROGRAM/KEGIATAN/SUB KEGIATAN	Target Akhir Periode RPJMD	REALISASI CAPAIAN RKPD TAHUN 2022	PRAKIRAAN CAPAIAN TARGET RKPD TAHUN 2023	CAPAIAN KINERJA DAN KERANGKA PENDANAAN						KELOMPOK SASARAN	PRAKIRAAN MAJU RENCANA TAHUN 2025		PERANGKAT DAERAH PENANGGUNG JAWAB
							TARGET 2024	PAGU INDIKATIF (Rp)	LOKASI	SUMBER DANA	PRIORITAS			TARGET	PAGU INDIKATIF (Rp)	
											NASIONAL	DAERAH				
1	2	3	4	5	6	7	8	9	10	11	12	13	14	15	16	17
	2.15.03.1.03.0002	Koordinasi dan Sinkronisasi Pengawasan Pelaksanaan Izin Usaha Angkutan Sungai dan Danau untuk Kapal yang Melayani Trayek Kewenangan Provinsi						35.358.000,00			Memperkuat Infrastruktur untuk Mendukung Pengembangan Ekonomi dan Pelayanan Dasar					
		<i>Jumlah Laporan Koordinasi dan Sinkronisasi Pengawasan Pelaksanaan Izin Usaha Angkutan Sungai dan Danau untuk Kapal yang Melayani Trayek Kewenangan Provinsi (Laporan)</i>			1	1	4		(Palu, SULAWESI TENGAH)					5		Dinas Perhubungan Provinsi Sulawesi Tengah
		<i>Perjalanan Dinas Dalam Daerah (Dalam Rangka Koordinasi dan Sinkronisasi Usaha Angkutan Laut) (Laporan)</i>					1	35.358.000,00	(Touna, Morowali, Tolitoli, Banggai, Bangkep, Buol, SULAWESI TENGAH)	PENDAPATAN ASLI DAERAH (PAD)		Pelayanan Masyarakat				Dinas Perhubungan Provinsi Sulawesi Tengah
	2.15.03.1.05	Penetapan Lintas Penyeberangan dan Persetujuan Pengoperasian untuk Kapal yang Melayani Penyeberangan Lintas Pelabuhan antar Daerah Kabupaten/Kota dalam 1 (satu) Daerah Provinsi						34.370.000,00			Memperkuat Infrastruktur untuk Mendukung Pengembangan Ekonomi dan Pelayanan Dasar					
		<i>Tersedianya Lintas Penyeberangan dan Persetujuan Pengoperasian untuk Kapal yang Melayani Penyeberangan Lintas Pelabuhan antar Daerah Kabupaten/Kota dalam 1 (satu) Daerah Provinsi (Laporan)</i>					2		(Palu, Tolitoli, Touna, Banggai, Bangkep, Balut, SULAWESI TENGAH)					3		Dinas Perhubungan Provinsi Sulawesi Tengah
	2.15.03.1.05.0004	Pengendalian dan Pengawasan Jaringan Lintas Sungai, Danau dan Penyeberangan dan Persetujuan Pengoperasian Angkutan Sungai, Danau dan Penyeberangan Lintas Pelabuhan antar Daerah Kabupaten/Kota dalam Daerah Provinsi						34.370.000,00			Memperkuat Infrastruktur untuk Mendukung Pengembangan Ekonomi dan Pelayanan Dasar					
		<i>Jumlah laporan pengendalian dan pengawasan Jaringan Lintas Sungai, Danau dan Penyeberangan dan Jumlah Laporan Pengendalian dan Pengawasan izin persetujuan pengoperasian angkutan Sungai, Danau dan penyeberangan Lintas Pelabuhan Antar Daerah Kabupaten/Kota dalam Daerah Provinsi (Laporan)</i>			1	1	3		(Buol, Tolitoli, Banggai, bangkep, Morowali, Balut, Touna, SULAWESI TENGAH)					5		Dinas Perhubungan Provinsi Sulawesi Tengah
		<i>Perjalanan Dinas Dalam Daerah (Dalam Rangka Pengawasan Penyeberangan Pelabuhan) (Laporan)</i>					1	32.770.000,00	(Buol, Tolitoli, Bangkep, Banggai, Morowali, Touna, Balut, SULAWESI TENGAH)	PENDAPATAN ASLI DAERAH (PAD)		Pelayanan Masyarakat				Dinas Perhubungan Provinsi Sulawesi Tengah
		<i>Bahan Cetak (Kegiatan)</i>					1	1.600.000,00	(Palu, Touna, Tolitoli, Balut, Banggai, Bangkep, SULAWESI TENGAH)	PENDAPATAN ASLI DAERAH (PAD)		Pelayanan Masyarakat				Dinas Perhubungan Provinsi Sulawesi Tengah
	2.15.03.1.06	Penerbitan Izin Usaha Jasa Terkait Berupa Bongkar Muat Barang, Jasa Pengurusan Transportasi, Angkutan Perairan Pelabuhan, Penyewaan Peralatan Angkutan Laut atau Peralatan Jasa Terkait Dengan Angkutan Laut, Tally Mandiri, dan Depo Peti Kemas						40.000.000,00			Memperkuat Infrastruktur untuk Mendukung Pengembangan Ekonomi dan Pelayanan Dasar					

NO	KODE	URUSAN/BIDANG URUSAN/PROGRAM/KEGIATAN/ SUB KEGIATAN	INDIKATOR PROGRAM/KEGIATAN/SUB KEGIATAN	Target Akhir Periode RPJMD	REALISASI CAPAIAN RKPD TAHUN 2022	PRAKIRAAN CAPAIAN TARGET RKPD TAHUN 2023	CAPAIAN KINERJA DAN KERANGKA PENDANAAN						KELOMPOK SASARAN	PRAKIRAAN MAJU RENCANA TAHUN 2025		PERANGKAT DAERAH PENANGGUNG JAWAB		
							TARGET 2024	PAGU INDIKATIF (Rp)	LOKASI	SUMBER DANA	PRIORITAS			TARGET	PAGU INDIKATIF (Rp)			
											NASIONAL	DAERAH						
1	2	3	4	5	6	7	8	9	10	11	12	13	14	15	16	17		
2.15.03.1.06.0002		Koordinasi dan Sinkronisasi Pengawasan Pelaksanaan Izin Usaha Jasa Terkait Berupa Bongkar Muat Barang, Jasa Pengurusan Transportasi, Angkutan Perairan Pelabuhan, Penyewaan Peralatan Angkutan Laut atau Peralatan Jasa Terkait dengan Angkutan Laut, Tally Mandiri, dan Depo Peti Kemas	Laporan Penerbitan Izin Usaha Jasa Terkait Berupa Bongkar Muat Barang, Jasa Pengurusan Transportasi, Angkutan Perairan Pelabuhan, Penyewaan Peralatan Angkutan Laut atau Peralatan Jasa Terkait Dengan Angkutan Laut, Tally Mandiri, dan Depo Peti Kemas (Laporan)				1		(Palu, Buol, Touna, Morowali, Banggai, SULAWESI TENGAH)					1		Dinas Perhubungan Provinsi Sulawesi Tengah		
			Jumlah Laporan Koordinasi dan Sinkronisasi Pengawasan Pelaksanaan Izin Usaha Jasa Terkait Berupa Bongkar Muat Barang, Jasa Pengurusan Transportasi, Angkutan Perairan Pelabuhan, Penyewaan Peralatan Angkutan Laut atau Peralatan Jasa Terkait dengan Angkutan Laut, Tally Mandiri, dan Depo Peti Kemas (Laporan)		1	1	1	40.000.000,00	(Banggai, Bangkep, Morowali, Touna, Tolitoli, Buol, SULAWESI TENGAH)		Memperkuat Infrastruktur untuk Mendukung Pengembangan Ekonomi dan Pelayanan Dasar				1		Dinas Perhubungan Provinsi Sulawesi Tengah	
			Makanan dan Minuman Rapat (Kegiatan)				1	2.750.000,00	(Palu, Tolitoli, Touna, Banggai, SULAWESI TENGAH)	PENDAPATAN ASLI DAERAH (PAD)		Pelayanan Masyarakat						Dinas Perhubungan Provinsi Sulawesi Tengah
			Perjalanan Dinas Dalam Daerah (Dalam Rangka Koordinasi dan Sinkronisasi Pengawasan Jasa Barang Angkutan Laut) (Laporan)				1	37.250.000,00	(Banggai, Tolitoli, Buol, Morowali, Touna, SULAWESI TENGAH)	PENDAPATAN ASLI DAERAH (PAD)		Pelayanan Masyarakat						Dinas Perhubungan Provinsi Sulawesi Tengah
2.15.03.1.07	2.15.03.1.07.0001	Penetapan Tarif Angkutan Penyeberangan Penumpang Kelas Ekonomi dan Kendaraan Beserta Muatannya pada Lintas Penyeberangan antar Daerah Kabupaten/Kota dalam Daerah Provinsi	Tersedianya tarif angkutan penyeberangan penumpang kelas ekonomi (Dokumen)				1		(Palu, Tolitoli, Touna, Banggai, Bangkep, Balut, SULAWESI TENGAH)					1		Dinas Perhubungan Provinsi Sulawesi Tengah		
			Jumlah Dokumen Hasil Analisis Tarif Angkutan Penyeberangan Penumpang Kelas Ekonomi dan Kendaraan Beserta Muatannya pada Lintas Penyeberangan Antar Daerah Kabupaten/Kota (Dokumen)		1	1	1	34.563.750,00	(Banggai, Touna, Tolitoli, Buol, Morowali, SULAWESI TENGAH)		Memperkuat Infrastruktur untuk Mendukung Pengembangan Ekonomi dan Pelayanan Dasar				1		Dinas Perhubungan Provinsi Sulawesi Tengah	

NO	KODE	URUSAN/BIDANG URUSAN/PROGRAM/KEGIATAN/ SUB KEGIATAN	INDIKATOR PROGRAM/KEGIATAN/SUB KEGIATAN	Target Akhir Periode RPJMD	REALISASI CAPAIAN RKPD TAHUN 2022	PRAKIRAAN CAPAIAN TARGET RKPD TAHUN 2023	CAPAIAN KINERJA DAN KERANGKA PENDANAAN						KELOMPOK SASARAN	PRAKIRAAN MAJU RENCANA TAHUN 2025		PERANGKAT DAERAH PENANGGUNG JAWAB
							TARGET 2024	PAGU INDIKATIF (Rp)	LOKASI	SUMBER DANA	PRIORITAS			TARGET	PAGU INDIKATIF (Rp)	
											NASIONAL	DAERAH				
1	2	3	4	5	6	7	8	9	10	11	12	13	14	15	16	17
			<p>Perjalanan Dinas Dalam Daerah (Dalam Rangka Pengawasan Tarif Angkutan Penyeberangan) (Laporan)</p> <p>Penggandaan (Kegiatan)</p> <p>Makanan dan Minuman Rapat (Kegiatan)</p>				1	27.630.000,00	(Banggai, Touna, Morow ali, Buol, SULAWESI TENGAH)	PENDAPATAN ASLI DAERAH (PAD)			Pelayanan Masyarakat			Dinas Perhubungan Provinsi Sulawesi Tengah
							1	4.733.750,00	(Touna, Banggai, Morowali, Buol, SULAWESI TENGAH)	PENDAPATAN ASLI DAERAH (PAD)			Pelayanan Masyarakat			Dinas Perhubungan Provinsi Sulawesi Tengah
							1	2.200.000,00	(Banggai, Touna, Morow ali, Buol, SULAWESI TENGAH)	PENDAPATAN ASLI DAERAH (PAD)			Pelayanan Masyarakat			Dinas Perhubungan Provinsi Sulawesi Tengah
	2.15.03.1.09	Pembangunan, Penerbitan Izin Pembangunan dan Pengoperasian Pelabuhan Pengumpan Regional						181.000.000,00			Memperkuat Infrastruktur untuk Mendukung Pengembangan Ekonomi dan Pelayanan Dasar					
			Pelabuhan Yang Dikelola (Pelabuhan)				2		(Palu, Bangkep, Banggai, SULAWESI TENGAH)					3		Dinas Perhubungan Provinsi Sulawesi Tengah
			Pelabuhan Yang Dikelola (Pelabuhan)				3		(Bangkep, Banggai, Touna, Morowali, SULAWESI TENGAH)					3		UPT Pengelolaan Prasarana Perhubungan Kelas A
	2.15.03.1.09.0002	Pembangunan Pelabuhan Pengumpan Regional						54.000.000,00			Memperkuat Infrastruktur untuk Mendukung Pengembangan Ekonomi dan Pelayanan Dasar					
			Jumlah Pelabuhan Pengumpan Regional yang Terbangun (Unit)		0	0	1		(Donggala, Palu, Touna, Banggai, SULAWESI TENGAH)					1		Dinas Perhubungan Provinsi Sulawesi Tengah
			Pembangunan Fasilitas Pelabuhan (Paket)				1	54.000.000,00	(Donggala, Touna, Banggai, SULAWESI TENGAH)	Dana Transfer Umum-Dana Alokasi Umum			Pelayanan Masyarakat			Dinas Perhubungan Provinsi Sulawesi Tengah
	2.15.03.1.09.0003	Pengoperasian dan Pemeliharaan Pelabuhan Pengumpan Regional						45.000.000,00			Memperkuat Infrastruktur untuk Mendukung Pengembangan Ekonomi dan Pelayanan Dasar					
			Jumlah Pelabuhan Pengumpan Regional yang Beroperasi dan terpelihara (Unit)		1	1	2		(Donggala, Banggai, Bangkep, SULAWESI TENGAH)					2		Dinas Perhubungan Provinsi Sulawesi Tengah
			Pemeliharaan Pelabuhan (Paket)				1	45.000.000,00	(Donggala, Touna, Bangkep, SULAWESI TENGAH)	PENDAPATAN ASLI DAERAH (PAD)			Pelayanan Masyarakat			Dinas Perhubungan Provinsi Sulawesi Tengah
	2.15.03.1.09.0004	Pengawasan Pengoperasian Pelabuhan Pengumpan Regional						82.000.000,00			Memperkuat Infrastruktur untuk Mendukung Pengembangan Ekonomi dan Pelayanan Dasar					
			Jumlah Laporan pengawasan Pengoperasian Pelabuhan Pengumpan Regional (Laporan)		1	0	1		(Morowali, Bangkep, Touna, SULAWESI TENGAH)					1		UPT Pengelolaan Prasarana Perhubungan Kelas A

NO	KODE	URUSAN/BIDANG URUSAN/PROGRAM/KEGIATAN/ SUB KEGIATAN	INDIKATOR PROGRAM/KEGIATAN/SUB KEGIATAN	Target Akhir Periode RPJMD	REALISASI CAPAIAN RKP TAHUN 2022	PRAKIRAAN CAPAIAN TARGET RKP TAHUN 2023	CAPAIAN KINERJA DAN KERANGKA PENDANAAN					KELOMPOK SASARAN	PRAKIRAAN MAJU RENCANA TAHUN 2025		PERANGKAT DAERAH PENANGGUNG JAWAB	
							TARGET 2024	PAGU INDIKATIF (Rp)	LOKASI	SUMBER DANA	PRIORITAS		TARGET	PAGU INDIKATIF (Rp)		
											NASIONAL					DAERAH
1	2	3	4	5	6	7	8	9	10	11	12	13	14	15	16	17
			Perjalanan Dinas Dalam Rangka Pengawasan Operasional Pelabuhan (Laporan)				1	22.000.000,00	(Bangkep, KAB. BANGGAI KEPULAUAN)	PENDAPATAN ASLI DAERAH (PAD)			Pelayanan Masyarakat			UPT Pengelolaan Prasarana Perhubungan Kelas A
			Jumlah Laporan pengawasan Pengoperasian Pelabuhan Pengumpan Regional (Laporan)		1	1	1		(Donggala, Touna, Banggai, SULAWESI TENGAH)					1		Dinas Perhubungan Provinsi Sulawesi Tengah
			Penggandaan (Kegiatan)				1	1.534.100,00	(Donggala, Touna, Banggai, Bangkep, SULAWESI TENGAH)	PENDAPATAN ASLI DAERAH (PAD)			Pelayanan masyarakat			Dinas Perhubungan Provinsi Sulawesi Tengah
			Perjalanan Dinas Dalam Rangka Pengawasan Operasional Pelabuhan (Laporan)				1	58.465.900,00	(Donggala, Touna, Banggai, SULAWESI TENGAH)	PENDAPATAN ASLI DAERAH (PAD)			Pelayanan Masyarakat			Dinas Perhubungan Provinsi Sulawesi Tengah
	2.15.03.1.10	Pembangunan dan Penerbitan Izin Pelabuhan Sungai dan Danau yang Melayani Trayek Lintas Daerah Kabupaten/Kota dalam 1 (satu) Daerah Provinsi						146.358.000,00			Memperkuat Infrastruktur untuk Mendukung Pengembangan Ekonomi dan Pelayanan Dasar					
			Pelabuhan Yang Dikelola (%)				6		(Tolitoli, Touna, Banggai, Bangkep, Balut, SULAWESI TENGAH)					6		UPT Pengelolaan Prasarana Perhubungan Kelas A
			Pelabuhan yang Dikelola (Pelabuhan)				5		(Palu, Tolitoli, Touna, Banggai, Balut, Bangkep, SULAWESI TENGAH)					6		Dinas Perhubungan Provinsi Sulawesi Tengah
	2.15.03.1.10.0003	Pengoperasian dan Pemeliharaan Pelabuhan Sungai dan Danau yang Melayani Trayek Lintas Daerah Kabupaten/Kota dalam 1 (satu) Daerah Provinsi						146.358.000,00			Memperkuat Infrastruktur untuk Mendukung Pengembangan Ekonomi dan Pelayanan Dasar					
			Jumlah Pelabuhan Sungai dan Danau yang Melayani Trayek Lintas Daerah Kabupaten/Kota dalam 1 (satu) Daerah Provinsi yang dilakukan Pengoperasian dan Pemeliharaan (Unit)		4	0	5		(ToliToli, Touna, Banggai, Bangkep, Balut, SULAWESI TENGAH)					6		UPT Pengelolaan Prasarana Perhubungan Kelas A
			Perjalanan Dinas Dalam Rangka Pengawasan Operasional Pelabuhan (Laporan)				1	16.000.000,00	(Banggai, Balut, SULAWESI TENGAH)	PENDAPATAN ASLI DAERAH (PAD)			Pelayanan Masyarakat			UPT Pengelolaan Prasarana Perhubungan Kelas A
			Pemeliharaan Toilet Pelabuhan (Paket)				1	24.000.000,00	(Banggai, Balut, SULAWESI TENGAH)	PENDAPATAN ASLI DAERAH (PAD)			Pelayanan Masyarakat			UPT Pengelolaan Prasarana Perhubungan Kelas A
			Jumlah Pelabuhan Sungai dan Danau yang Melayani Trayek Lintas Daerah Kabupaten/Kota dalam 1 (satu) Daerah Provinsi yang dilakukan Pengoperasian dan Pemeliharaan (Unit)		4	5	5		(Tolitoli, Touna, Banggai, Bangkep, Balut, SULAWESI TENGAH)					6		Dinas Perhubungan Provinsi Sulawesi Tengah
			Pemeliharaan Pelabuhan (Paket)				1	80.000.000,00	(Touna, Banggai, Bangkep, SULAWESI TENGAH)	PENDAPATAN ASLI DAERAH (PAD)			Pelayanan Masyarakat			Dinas Perhubungan Provinsi Sulawesi Tengah
			Perjalanan Dinas Dalam Rangka Pengawasan Pengoperasian Pelabuhan (Laporan)				1	26.358.000,00	(Tolitoli, Touna, Banggai, SULAWESI TENGAH)	PENDAPATAN ASLI DAERAH (PAD)			Pelayanan Masyarakat			Dinas Perhubungan Provinsi Sulawesi Tengah

NO	KODE	URUSAN/BIDANG URUSAN/PROGRAM/KEGIATAN/ SUB KEGIATAN	INDIKATOR PROGRAM/KEGIATAN/SUB KEGIATAN	Target Akhir Periode RPJMD	REALISASI CAPAIAN RKPD TAHUN 2022	PRAKIRAAN CAPAIAN TARGET RKPD TAHUN 2023	CAPAIAN KINERJA DAN KERANGKA PENDANAAN						KELOMPOK SASARAN	PRAKIRAAN MAJU RENCANA TAHUN 2025		PERANGKAT DAERAH PENANGGUNG JAWAB
							TARGET 2024	PAGU INDIKATIF (Rp)	LOKASI	SUMBER DANA	PRIORITAS			TARGET	PAGU INDIKATIF (Rp)	
											NASIONAL	DAERAH				
1	2	3	4	5	6	7	8	9	10	11	12	13	14	15	16	17
4.	2.15.05	PROGRAM PENGELOLAAN PERKERETAAPIAN	<i>Persentase Pengelolaan Perkeretaapian (%)</i>				100	15.000.000,00			Memperkuat Infrastruktur untuk Mendukung Pengembangan Ekonomi dan Pelayanan Dasar				-	Dinas Perhubungan Provinsi Sulawesi Tengah
	2.15.05.1.02	Penerbitan Izin Usaha, Izin Pembangunan dan Izin Operasi Prasarana Perkeretaapian Umum yang Jaringan Jalurnya Melintasi Batas Daerah	<i>Jumlah Dokumen Penerbitan Izin Usaha, Izin Pembangunan dan Izin Operasi Prasarana Perkeretaapian Umum yang Jaringan Jalurnya Melintasi Batas Daerah (Dokumen)</i>				1	15.000.000,00	(Palu, SULAWESI TENGAH)		Memperkuat Infrastruktur untuk Mendukung Pengembangan Ekonomi dan Pelayanan Dasar		1		-	Dinas Perhubungan Provinsi Sulawesi Tengah
	2.15.05.1.02.0002	Koordinasi dan Sinkronisasi Pengawasan Pelaksanaan Izin Usaha, Izin Pembangunan dan Izin Operasi Prasarana Perkeretaapian Umum yang Jaringan Jalurnya Melintasi Batas Daerah	<i>Jumlah Laporan Koordinasi dan Sinkronisasi Pengawasan Pelaksanaan Izin Usaha, Izin Pembangunan dan Izin Operasi Prasarana Perkeretaapian Umum yang Jaringan Jalurnya Melintasi Batas Daerah (Laporan)</i> <i>Pengandaan (Kegiatan)</i> <i>Perjalanan Dinas Dalam Daerah (Dalam Rangka Koordinasi dan Sinkronisasi Pengawasan Prasarana Perkeretaapian) (Laporan)</i> <i>ATK (Kegiatan)</i>		1.00	1.00	1.00	15.000.000,00	(Kota Palu, SULAWESI TENGAH)		Memperkuat Infrastruktur untuk Mendukung Pengembangan Ekonomi dan Pelayanan Dasar		1.00		-	Dinas Perhubungan Provinsi Sulawesi Tengah
							1	1.000.000,00	(Palu, SULAWESI TENGAH)	PENDAPATAN ASLI DAERAH (PAD)	Pelayanan Masyarakat					Dinas Perhubungan Provinsi Sulawesi Tengah
							1	12.500.000,00	(Palu, SULAWESI TENGAH)	PENDAPATAN ASLI DAERAH (PAD)	Pelayanan Masyarakat					Dinas Perhubungan Provinsi Sulawesi Tengah
							1	1.500.000,00	(Palu, SULAWESI TENGAH)	PENDAPATAN ASLI DAERAH (PAD)	Pelayanan Masyarakat					Dinas Perhubungan Provinsi Sulawesi Tengah
	2.16	URUSAN PEMERINTAHAN BIDANG KOMUNIKASI DAN INFORMATIKA						23.811.194.688,10							522.480.000,00	
1.	2.16.01	PROGRAM PENUNJANG URUSAN PEMERINTAHAN DAERAH PROVINSI	<i>Indeks Reformasi Birokrasi Perangkat Daerah (Indeks)</i>				66	11.419.300.740,10			Meningkatkan Sumber Daya Manusia Yang Berkualitas Dan Berdaya Saing	Percepatan Reformasi Birokrasi			522.480.000,00	Dinas Komunikasi, Informatika, Persandian dan Statistik Provinsi Sulawesi Tengah

NO	KODE	URUSAN/BIDANG URUSAN/PROGRAM/KEGIATAN/ SUB KEGIATAN	INDIKATOR PROGRAM/KEGIATAN/SUB KEGIATAN	Target Akhir Periode RPJMD	REALISASI CAPAIAN RKP TAHUN 2022	PRAKIRAAN CAPAIAN TARGET RKP TAHUN 2023	CAPAIAN KINERJA DAN KERANGKA PENDANAAN						KELOMPOK SASARAN	PRAKIRAAN MAJU RENCANA TAHUN 2025		PERANGKAT DAERAH PENANGGUNG JAWAB
							TARGET 2024	PAGU INDIKATIF (Rp)	LOKASI	SUMBER DANA	PRIORITAS			TARGET	PAGU INDIKATIF (Rp)	
											NASIONAL	DAERAH				
1	2	3	4	5	6	7	8	9	10	11	12	13	14	15	16	17
	2.16.01.1.01	Perencanaan, Penganggaran, dan Evaluasi Kinerja Perangkat Daerah						200.000.000,00			Meningkatkan Sumber Daya Manusia Yang Berkualitas Dan Berdaya Saing	Percepatan Reformasi Birokrasi			522.480.000,00	
			Nilai SAKIP Perangkat Daerah (Indeks)				80		(DKIPS Provinsi Sulawesi Tengah, SULAWESI TENGAH)					85		Dinas Komunikasi, Informatika, Persandian dan Statistik Provinsi Sulawesi Tengah
	2.16.01.1.01.0001	Penyusunan Dokumen Perencanaan Perangkat Daerah						160.000.000,00			Meningkatkan Sumber Daya Manusia Yang Berkualitas Dan Berdaya Saing				522.480.000,00	
			Jumlah Dokumen Perencanaan Perangkat Daerah (Dokumen)		3	3	3		(DKIPS Provinsi Sulawesi Tengah, SULAWESI TENGAH)					3		Dinas Komunikasi, Informatika, Persandian dan Statistik Provinsi Sulawesi Tengah
			Perjalanan Dinas Dalam Rangka Kegiatan Koordinasi perencanaan Perangkat Daerah Jakarta dan Daerah Lainnya (kegiatan)				1	60.726.000,00	(Jakarta dan Daerah Lainnya, Luar Wilayah)	PENDAPATAN ASLI DAERAH (PAD)			1). Pegawai Lingkup DKIPS2).Perangkat Dearah Lingkup Provinsi Sulawesi Tengah			Dinas Komunikasi, Informatika, Persandian dan Statistik Provinsi Sulawesi Tengah
			Cetak dan Pengadaan dalam rangka penyusunan dokumen renja, Peta proses bisnis, Manajemen Resiko, Perjanjian Kinerja, Peta Proses Bisnis Arsitektur SPBE (Dokumen)				3	2.334.000,00	(DKIPS Provinsi Sulawesi Tengah, SULAWESI TENGAH)	PENDAPATAN ASLI DAERAH (PAD)			1). Pegawai Lingkup DKIPS 2).Perangkat Dearah Lingkup Provinsi Sulawesi Tengah			Dinas Komunikasi, Informatika, Persandian dan Statistik Provinsi Sulawesi Tengah
			Honorarium Tim Penyusunan dokumen renja, Peta proses bisnis, Manajemen Resiko, Perjanjian Kinerja, Peta Proses Bisnis Arsitektur SPBE (Kegiatan)				1	4.100.000,00	(DKIPS Provinsi, SULAWESI TENGAH)	PENDAPATAN ASLI DAERAH (PAD)			1). Pegawai Lingkup DKIPS 2).Perangkat Dearah Lingkup Provinsi Sulawesi Tengah			Dinas Komunikasi, Informatika, Persandian dan Statistik Provinsi Sulawesi Tengah
			Perjalanan Dinas Dalam Dearah Dalam rangka Koordinasi Perencanaan kegiatan dan tugas-tugas kedinasan lainnya Kabupaten (Kegiatan)				1	88.940.000,00	(13 Kab/Kota, SULAWESI TENGAH)	PENDAPATAN ASLI DAERAH (PAD)			1). Pegawai Lingkup DKIPS 2).Perangkat Dearah Lingkup Provinsi Sulawesi Tengah			Dinas Komunikasi, Informatika, Persandian dan Statistik Provinsi Sulawesi Tengah
			Makan dan Minum dalam rangka penyusunan dokumen renja, Peta proses bisnis, Manajemen Resiko, Perjanjian Kinerja, Peta Proses Bisnis Arsitektur SPBE (Kegiatan)				1	3.900.000,00	(DKIPS Provinsi Sulawesi Tengah, SULAWESI TENGAH)	PENDAPATAN ASLI DAERAH (PAD)			1). Pegawai Lingkup DKIPS 2).Perangkat Dearah Lingkup Provinsi Sulawesi Tengah			Dinas Komunikasi, Informatika, Persandian dan Statistik Provinsi Sulawesi Tengah
	2.16.01.1.01.0002	Koordinasi dan Penyusunan Dokumen RKA- SKPD						20.000.000,00								
			Jumlah Dokumen RKA-SKPD dan Laporan Hasil Koordinasi Penyusunan Dokumen RKA-SKPD (Dokumen)													Dinas Komunikasi, Informatika, Persandian dan Statistik Provinsi Sulawesi Tengah
			Makan dan Minum Penyusunan dokumen RKA, DPA, RKA Perubahan dan DPA Perubahan (Kegiatan)				1	11.700.000,00	(DKIPS Provinsi, SULAWESI TENGAH)	PENDAPATAN ASLI DAERAH (PAD)			1). Pegawai Lingkup DKIPS			Dinas Komunikasi, Informatika, Persandian dan Statistik Provinsi Sulawesi Tengah

NO	KODE	URUSAN/BIDANG URUSAN/PROGRAM/KEGIATAN/ SUB KEGIATAN	INDIKATOR PROGRAM/KEGIATAN/SUB KEGIATAN	Target Akhir Periode RPJMD	REALISASI CAPAIAN RKPD TAHUN 2022	PRAKIRAAN CAPAIAN TARGET RKPD TAHUN 2023	CAPAIAN KINERJA DAN KERANGKA PENDANAAN					KELOMPOK SASARAN	PRAKIRAAN MAJU RENCANA TAHUN 2025		PERANGKAT DAERAH PENANGGUNG JAWAB	
							TARGET 2024	PAGU INDIKATIF (Rp)	LOKASI	SUMBER DANA	PRIORITAS		TARGET	PAGU INDIKATIF (Rp)		
											NASIONAL					DAERAH
1	2	3	4	5	6	7	8	9	10	11	12	13	14	15	16	17
2.16.01.1.01.0007	Evaluasi Kinerja Perangkat Daerah	Cetak dan Pengadaan Penyusunan dokumen RKA, DPA, RKA Perubahan dan DPA Perubahan (Dokumen)				2	8.300.000,00	(DKIPS Provinsi, SULAWESI TENGAH)	PENDAPATAN ASLI DAERAH (PAD)			1). Pegawai Lingkup DKIPS			Dinas Komunikasi, Informatika, Persandian dan Statistik Provinsi Sulawesi Tengah	
		Jumlah Laporan Evaluasi Kinerja Perangkat Daerah (Laporan)					20.000.000,00								Dinas Komunikasi, Informatika, Persandian dan Statistik Provinsi Sulawesi Tengah	
		Makan dan Minum Laporan Evaluasi Kinerja Perangkat Daerah (Laporan)				1	16.500.000,00	(DKIPS Provinsi, SULAWESI TENGAH)	PENDAPATAN ASLI DAERAH (PAD)			1). Pegawai Lingkup DKIPS 2).Perangkat Dearah Lingkup Provinsi Sulawesi Tengah			Dinas Komunikasi, Informatika, Persandian dan Statistik Provinsi Sulawesi Tengah	
		Cetak dan Pengadaan Laporan Evaluasi Kinerja Perangkat Daerah (Laporan)				1	3.500.000,00	(DKIPS Provinsi, SULAWESI TENGAH)	PENDAPATAN ASLI DAERAH (PAD)			1). Pegawai Lingkup DKIPS2).Perangkat Dearah Lingkup Provinsi Sulawesi Tengah			Dinas Komunikasi, Informatika, Persandian dan Statistik Provinsi Sulawesi Tengah	
2.16.01.1.02	Administrasi Keuangan Perangkat Daerah						7.768.994.688,10					Percepatan Reformasi Birokrasi				
2.16.01.1.02.0001	Penyediaan Gaji dan Tunjangan ASN	Jumlah Laporan Realisasi Anggaran (Laporan)				4		(DKIPS Provinsi, SULAWESI TENGAH)					4		Dinas Komunikasi, Informatika, Persandian dan Statistik Provinsi Sulawesi Tengah	
		Jumlah Orang yang Menerima Gaji dan Tunjangan ASN (Orang/ Bulan)					6.591.394.688,10								Dinas Komunikasi, Informatika, Persandian dan Statistik Provinsi Sulawesi Tengah	
2.16.01.1.02.0002	Penyediaan Administrasi Pelaksanaan Tugas ASN	Gaji dan Tunjangan ASN (Orang / Bulan)				56	6.591.394.688,10	(Kota Palu, SULAWESI TENGAH)	Dana Transfer Umum-Dana Alokasi Umum			Pegawai Negeri Sipil			Dinas Komunikasi, Informatika, Persandian dan Statistik Provinsi Sulawesi Tengah	
		Jumlah Dokumen Hasil Penyediaan Administrasi Pelaksanaan Tugas ASN (Dokumen)					1.157.600.000,00								Dinas Komunikasi, Informatika, Persandian dan Statistik Provinsi Sulawesi Tengah	
		Honorarium Penanggungjawab Pengelolaan Barang (Laporan)				1	9.600.000,00	(DKIPS Provinsi, SULAWESI TENGAH)	PENDAPATAN ASLI DAERAH (PAD)			1). Pegawai Lingkup DKIPS 2).Perangkat Dearah Lingkup Provinsi Sulawesi Tengah			Dinas Komunikasi, Informatika, Persandian dan Statistik Provinsi Sulawesi Tengah	
		Iuran Jaminan Kecelakaan Kerja bagi Non ASN (Laporan)				1	6.624.000,00	(DKIPS Provinsi, SULAWESI TENGAH)	PENDAPATAN ASLI DAERAH (PAD)			1). Pegawai Lingkup DKIPS 2).Perangkat Dearah Lingkup Provinsi Sulawesi Tengah			Dinas Komunikasi, Informatika, Persandian dan Statistik Provinsi Sulawesi Tengah	

NO	KODE	URUSAN/BIDANG URUSAN/PROGRAM/KEGIATAN/ SUB KEGIATAN	INDIKATOR PROGRAM/KEGIATAN/SUB KEGIATAN	Target Akhir Periode RPJMD	REALISASI CAPAIAN RKPD TAHUN 2022	PRAKIRAAN CAPAIAN TARGET RKPD TAHUN 2023	CAPAIAN KINERJA DAN KERANGKA PENDANAAN					KELOMPOK SASARAN	PRAKIRAAN MAJU RENCANA TAHUN 2025		PERANGKAT DAERAH PENANGGUNG JAWAB	
							TARGET 2024	PAGU INDIKATIF (Rp)	LOKASI	SUMBER DANA	PRIORITAS		TARGET	PAGU INDIKATIF (Rp)		
											NASIONAL					DAERAH
1	2	3	4	5	6	7	8	9	10	11	12	13	14	15	16	17
			Honorarium Penanggung jawab Pelaksana Keuangan (Laporan)				1	15.000.000,00	(DKIPS Provinsi, SULAWESI TENGAH)	PENDAPATAN ASLI DAERAH (PAD)			Pegawai Lingkup DKIPS			Dinas Komunikasi, Informatika, Persandian dan Statistik Provinsi Sulawesi Tengah
			Pejabat Pelaksana Teknis Kegiatan (Laporan)				1	107.400.000,00	(DKIPS Provinsi, SULAWESI TENGAH)	PENDAPATAN ASLI DAERAH (PAD)			1). Pegawai Lingkup DKIPS 2).Perangkat Daerah Lingkup Provinsi Sulawesi Tengah			Dinas Komunikasi, Informatika, Persandian dan Statistik Provinsi Sulawesi Tengah
			Cetak dan Pengadaan laporan Evaluasi Realisasi Belanja Langsung dan Tidak Langsung (Laporan)				1	776.000,00	(DKIPS Provinsi, SULAWESI TENGAH)	PENDAPATAN ASLI DAERAH (PAD)			1). Pegawai Lingkup DKIPS 2).Perangkat Daerah Lingkup Provinsi Sulawesi Tengah			Dinas Komunikasi, Informatika, Persandian dan Statistik Provinsi Sulawesi Tengah
			Honorarium Penanggungjawaban Pengelola Keuangan Bendahara Penerimaan (Laporan)				1	4.080.000,00	(DKIPS Provinsi, SULAWESI TENGAH)	PENDAPATAN ASLI DAERAH (PAD)			Pegawai Lingkup DKIPS			Dinas Komunikasi, Informatika, Persandian dan Statistik Provinsi Sulawesi Tengah
			Honorarium Tim Pendukung Adminstrasi Tim Pemeriksa (Laporan)				1	18.000.000,00	(DKIPS Provinsi, SULAWESI TENGAH)	PENDAPATAN ASLI DAERAH (PAD)			1). Pegawai Lingkup DKIPS 2).Perangkat Daerah Lingkup Provinsi Sulawesi Tengah			Dinas Komunikasi, Informatika, Persandian dan Statistik Provinsi Sulawesi Tengah
			Pejabat/Panitia Pemeriksa Hasil Pekerjaan/Pengadaan (Laporan)				1	6.000.000,00	(DKIPS Provinsi, SULAWESI TENGAH)	PENDAPATAN ASLI DAERAH (PAD)			Pegawai Lingkup DKIPS			Dinas Komunikasi, Informatika, Persandian dan Statistik Provinsi Sulawesi Tengah
			Honorarium Penanggungjawab Pengelolaan Barang (Laporan)				1	8.160.000,00	(DKIPS Provinsi, SULAWESI TENGAH)	PENDAPATAN ASLI DAERAH (PAD)			Pegawai Lingkup DKIPS			Dinas Komunikasi, Informatika, Persandian dan Statistik Provinsi Sulawesi Tengah
			Honorarium Non Aparatur Sipil Negara Adminsrtor Sistem Informasi Elektronik (Laporan)				1	120.000.000,00	(DKIPS Provinsi, SULAWESI TENGAH)	PENDAPATAN ASLI DAERAH (PAD)			1). Pegawai Lingkup DKIPS 2).Perangkat Daerah Lingkup Provinsi Sulawesi Tengah			Dinas Komunikasi, Informatika, Persandian dan Statistik Provinsi Sulawesi Tengah
			Honorarium Penanggungjawaban Pengelola Keuangan Bendahara Pengeluaran (Laporan)				1	13.080.000,00	(DKIPS Provinsi, SULAWESI TENGAH)	PENDAPATAN ASLI DAERAH (PAD)			Pegawai Lingkup DKIPS			Dinas Komunikasi, Informatika, Persandian dan Statistik Provinsi Sulawesi Tengah
			Honorarium Penanggungjawaban Pengelola Keuangan Bendahara Pengeluaran Pembantu (Laporan)				1	7.680.000,00	(DKIPS Provinsi, SULAWESI TENGAH)	PENDAPATAN ASLI DAERAH (PAD)			Pegawai Lingkup DKIPS			Dinas Komunikasi, Informatika, Persandian dan Statistik Provinsi Sulawesi Tengah
			Honorarium Non ASN Jasa Tenaga Pelayanan Umum (Laporan)				1	841.200.000,00	(DKIPS Provinsi, SULAWESI TENGAH)	PENDAPATAN ASLI DAERAH (PAD)			1). Pegawai Lingkup DKIPS 2).Perangkat Daerah Lingkup Provinsi Sulawesi Tengah			Dinas Komunikasi, Informatika, Persandian dan Statistik Provinsi Sulawesi Tengah
	2.16.01.1.02.0005	Koordinasi dan Penyusunan Laporan Keuangan Akhir Tahun SKPD						20.000.000,00								
			Jumlah Laporan Keuangan Akhir Tahun SKPD dan Laporan Hasil Koordinasi Penyusunan Laporan Keuangan Akhir Tahun SKPD (Laporan)													Dinas Komunikasi, Informatika, Persandian dan Statistik Provinsi Sulawesi Tengah

NO	KODE	URUSAN/BIDANG URUSAN/PROGRAM/KEGIATAN/ SUB KEGIATAN	INDIKATOR PROGRAM/KEGIATAN/SUB KEGIATAN	Target Akhir Periode RPJMD	REALISASI CAPAIAN RKPD TAHUN 2022	PRAKIRAAN CAPAIAN TARGET RKPD TAHUN 2023	CAPAIAN KINERJA DAN KERANGKA PENDANAAN					KELOMPOK SASARAN	PRAKIRAAN MAJU RENCANA TAHUN 2025		PERANGKAT DAERAH PENANGGUNG JAWAB	
							TARGET 2024	PAGU INDIKATIF (Rp)	LOKASI	SUMBER DANA	PRIORITAS		TARGET	PAGU INDIKATIF (Rp)		
											NASIONAL					DAERAH
1	2	3	4	5	6	7	8	9	10	11	12	13	14	15	16	17
			<p>Tenaga Ahli Penyusunan Laporan Keuangan Akhir Tahun (Laporan)</p> <p>Makan Minum Rapat Penyusunan Laporan Keuangan Akhir Tahun (Laporan)</p> <p>Pengandaan Penyusunan Laporan Keuangan Akhir Tahun (Laporan)</p>				1	15.000.000,00	(DKIPS Provinsi, SULAWESI TENGAH)	PENDAPATAN ASLI DAERAH (PAD)			1). Pegawai Lingkup DKIPS 2).Perangkat Daerah Lingkup Provinsi Sulawesi Tengah			Dinas Komunikasi, Informatika, Persandian dan Statistik Provinsi Sulawesi Tengah
							1	4.340.000,00	(DKIPS Provinsi, SULAWESI TENGAH)	PENDAPATAN ASLI DAERAH (PAD)			1). Pegawai Lingkup DKIPS 2).Perangkat Daerah Lingkup Provinsi Sulawesi Tengah			Dinas Komunikasi, Informatika, Persandian dan Statistik Provinsi Sulawesi Tengah
							1	660.000,00	(DKIPS Provinsi, SULAWESI TENGAH)	PENDAPATAN ASLI DAERAH (PAD)			1). Pegawai Lingkup DKIPS 2).Perangkat Daerah Lingkup Provinsi Sulawesi Tengah			Dinas Komunikasi, Informatika, Persandian dan Statistik Provinsi Sulawesi Tengah
	2.16.01.1.03	Administrasi Barang Milik Daerah pada Perangkat Daerah						90.000.000,00				Percepatan Reformasi Birokrasi				
			Jumlah Laporan Pengelolaan Barang Milik Daerah (Laporan)				2		(DKIPS Provinsi, SULAWESI TENGAH)					2		Dinas Komunikasi, Informatika, Persandian dan Statistik Provinsi Sulawesi Tengah
	2.16.01.1.03.0005	Rekonsiliasi dan Penyusunan Laporan Barang Milik Daerah pada SKPD						70.000.000,00								
			Jumlah Laporan Rekonsiliasi dan Penyusunan Laporan Barang Milik Daerah pada SKPD (Laporan)													Dinas Komunikasi, Informatika, Persandian dan Statistik Provinsi Sulawesi Tengah
			Rekonsiliasi Barang Milik Daerah Semester I di Kabupaten Banggai dan Kabupaten Lainnya (Kegiatan)				1	20.150.000,00	(Kabupaten Banggai, SULAWESI TENGAH)	PENDAPATAN ASLI DAERAH (PAD)			1). Pegawai Lingkup DKIPS 2).Perangkat Daerah Lingkup Provinsi Sulawesi Tengah			Dinas Komunikasi, Informatika, Persandian dan Statistik Provinsi Sulawesi Tengah
			Rekonsiliasi Semester II BMD dan Tugas Kedinasan Lainnya (Kegiatan)				1	48.050.000,00	(Jakarta dan Daerah Lainnya, Luar Wilayah)	PENDAPATAN ASLI DAERAH (PAD)			1). Pegawai Lingkup DKIPS 2).Perangkat Daerah Lingkup Provinsi Sulawesi Tengah			Dinas Komunikasi, Informatika, Persandian dan Statistik Provinsi Sulawesi Tengah
			Makan Minum Penyusunan Laporan BMD SKPD (Kegiatan)				1	1.800.000,00	(DKIPS Provinsi, SULAWESI TENGAH)	PENDAPATAN ASLI DAERAH (PAD)			1). Pegawai Lingkup DKIPS 2).Perangkat Daerah Lingkup Provinsi Sulawesi Tengah			Dinas Komunikasi, Informatika, Persandian dan Statistik Provinsi Sulawesi Tengah
	2.16.01.1.03.0006	Penatausahaan Barang Milik Daerah pada SKPD						20.000.000,00								
			Jumlah Laporan Penatausahaan Barang Milik Daerah pada SKPD (Laporan)													Dinas Komunikasi, Informatika, Persandian dan Statistik Provinsi Sulawesi Tengah
			Penyusunan, Penginputan Inventarisasi dan Labelisasi BMD (Kegiatan)				1	5.400.000,00	(Kota Palu, SULAWESI TENGAH)	PENDAPATAN ASLI DAERAH (PAD)			1). Pegawai Lingkup DKIPS 2).Perangkat Daerah Lingkup Provinsi Sulawesi Tengah			Dinas Komunikasi, Informatika, Persandian dan Statistik Provinsi Sulawesi Tengah

NO	KODE	URUSAN/BIDANG URUSAN/PROGRAM/KEGIATAN/ SUB KEGIATAN	INDIKATOR PROGRAM/KEGIATAN/SUB KEGIATAN	Target Akhir Periode RPJMD	REALISASI CAPAIAN RKPD TAHUN 2022	PRAKIRAAN CAPAIAN TARGET RKPD TAHUN 2023	CAPAIAN KINERJA DAN KERANGKA PENDANAAN					KELOMPOK SASARAN	PRAKIRAAN MAJU RENCANA TAHUN 2025		PERANGKAT DAERAH PENANGGUNG JAWAB	
							TARGET 2024	PAGU INDIKATIF (Rp)	LOKASI	SUMBER DANA	PRIORITAS		TARGET	PAGU INDIKATIF (Rp)		
											NASIONAL					DAERAH
1	2	3	4	5	6	7	8	9	10	11	12	13	14	15	16	17
			Belanja Makan Minum Penyusunan RKBMD (Kegiatan)				1	4.850.000,00	(DKIPS Provinsi, SULAWESI TENGAH)	PENDAPATAN ASLI DAERAH (PAD)			1). Pegawai Lingkup DKIPS 2).Perangkat Daerah Lingkup Provinsi Sulawesi Tengah			Dinas Komunikasi, Informatika, Persandian dan Statistik Provinsi Sulawesi Tengah
			Tim Pemanfaatan, Pengusulan dan Penghapusan BMD (Kegiatan)				1	9.750.000,00	(DKIPS Provinsi, SULAWESI TENGAH)	PENDAPATAN ASLI DAERAH (PAD)			1). Pegawai Lingkup DKIPS 2).Perangkat Daerah Lingkup Provinsi Sulawesi Tengah			Dinas Komunikasi, Informatika, Persandian dan Statistik Provinsi Sulawesi Tengah
	2.16.01.1.05	Administrasi Kepegawaian Perangkat Daerah						230.000.000,00				Percepatan Reformasi Birokrasi				
			Indeks Kepuasan Masyarakat (IKM) (Indeks)				88.5		(DKIPS Provinsi, SULAWESI TENGAH)					90		Dinas Komunikasi, Informatika, Persandian dan Statistik Provinsi Sulawesi Tengah
	2.16.01.1.05.0002	Pengadaan Pakaian Dinas Beserta Atribut Kelengkapannya						55.000.000,00								
			Jumlah Paket Pakaian Dinas Beserta Atribut Kelengkapan (Paket)													Dinas Komunikasi, Informatika, Persandian dan Statistik Provinsi Sulawesi Tengah
			Pakaian Olahraga (Laporan)				1	55.000.000,00	(DKIPS Provinsi, SULAWESI TENGAH)	PENDAPATAN ASLI DAERAH (PAD)			Pegawai Lingkup DKIPS			Dinas Komunikasi, Informatika, Persandian dan Statistik Provinsi Sulawesi Tengah
	2.16.01.1.05.0005	Monitoring, Evaluasi, dan Penilaian Kinerja Pegawai						100.000.000,00								
			Jumlah Dokumen Monitoring, Evaluasi, dan Penilaian Kinerja Pegawai (Dokumen)													Dinas Komunikasi, Informatika, Persandian dan Statistik Provinsi Sulawesi Tengah
			Makan dan Minum Koordinasi Monitoring, Evaluasi dan Penilaian Kinerja Pegawai (Kegiatan)				1	33.000.000,00	(DKIPS Provinsi, SULAWESI TENGAH)	PENDAPATAN ASLI DAERAH (PAD)			1). Pegawai Lingkup DKIPS 2).Perangkat Daerah Lingkup Provinsi Sulawesi Tengah			Dinas Komunikasi, Informatika, Persandian dan Statistik Provinsi Sulawesi Tengah
			Tim PPID (Kegiatan)				1	67.000.000,00	(DKIPS Provinsi, SULAWESI TENGAH)	PENDAPATAN ASLI DAERAH (PAD)			1). Pegawai Lingkup DKIPS 2).Perangkat Daerah Lingkup Provinsi Sulawesi Tengah			Dinas Komunikasi, Informatika, Persandian dan Statistik Provinsi Sulawesi Tengah
	2.16.01.1.05.0010	Sosialisasi Peraturan Perundang-Undangan						25.000.000,00								
			Jumlah Orang yang Mengikuti Sosialisasi Peraturan Perundang-Undangan (Orang)													Dinas Komunikasi, Informatika, Persandian dan Statistik Provinsi Sulawesi Tengah

NO	KODE	URUSAN/BIDANG URUSAN/PROGRAM/KEGIATAN/ SUB KEGIATAN	INDIKATOR PROGRAM/KEGIATAN/SUB KEGIATAN	Target Akhir Periode RPJMD	REALISASI CAPAIAN RKPD TAHUN 2022	PRAKIRAAN CAPAIAN TARGET RKPD TAHUN 2023	CAPAIAN KINERJA DAN KERANGKA PENDANAAN						KELOMPOK SASARAN	PRAKIRAAN MAJU RENCANA TAHUN 2025		PERANGKAT DAERAH PENANGGUNG JAWAB
							TARGET 2024	PAGU INDIKATIF (Rp)	LOKASI	SUMBER DANA	PRIORITAS			TARGET	PAGU INDIKATIF (Rp)	
											NASIONAL	DAERAH				
1	2	3	4	5	6	7	8	9	10	11	12	13	14	15	16	17
2.16.01.1.06.0005		Penyediaan Barang Cetak dan Penggandaan	Jumlah Paket Peralatan dan Perlengkapan Kantor yang Disediakan (Paket)										Lingkup DKIPS			Dinas Komunikasi, Informatika, Persandian dan Statistik Provinsi Sulawesi Tengah
			Alat Tulis Kantor Rutin (Paket)				1	160.000.000,00	(DKIPS Provinsi, SULAWESI TENGAH)	PENDAPATAN ASLI DAERAH (PAD)					Dinas Komunikasi, Informatika, Persandian dan Statistik Provinsi Sulawesi Tengah	
2.16.01.1.06.0009		Penyelenggaraan Rapat Koordinasi dan Konsultasi SKPD	Jumlah Paket Barang Cetak dan Penggandaan yang Disediakan (Paket)					20.000.000,00					Lingkup DKIPS			Dinas Komunikasi, Informatika, Persandian dan Statistik Provinsi Sulawesi Tengah
			Cetak dan Pengadaan (Paket)				1	20.000.000,00	(DKIPS Provinsi, SULAWESI TENGAH)	PENDAPATAN ASLI DAERAH (PAD)					Dinas Komunikasi, Informatika, Persandian dan Statistik Provinsi Sulawesi Tengah	
2.16.01.1.06.0009		Penyelenggaraan Rapat Koordinasi dan Konsultasi SKPD	Jumlah Laporan Penyelenggaraan Rapat Koordinasi dan Konsultasi SKPD (Laporan)					890.306.052,00					1). Pegawai Lingkup DKIPS 2).Perangkat Daerah Lingkup Provinsi Sulawesi Tengah Perangkat Daerah Provinsi Sulawesi Tengah 1). Pegawai Lingkup DKIPS 2).Perangkat Daerah Lingkup Provinsi Sulawesi Tengah 1). Pegawai Lingkup DKIPS 2).Perangkat Daerah Lingkup Provinsi Sulawesi Tengah			Dinas Komunikasi, Informatika, Persandian dan Statistik Provinsi Sulawesi Tengah
			Perjalanan Dinas Dalam Daerah Dalam rangka mengikuti kegiatan pemerintah daerah dan tugas-tugas kedinasan lainnya Kabupaten (Kegiatan)				1	231.802.000,00	(12 Kabupaten/Kota, SULAWESI TENGAH)	PENDAPATAN ASLI DAERAH (PAD)					Dinas Komunikasi, Informatika, Persandian dan Statistik Provinsi Sulawesi Tengah	
			kegiatan Rakor Sesulawesi tengah DKIPS 2024 (Kegiatan)				1	112.962.000,00	(Kabupaten Poso, SULAWESI TENGAH)	PENDAPATAN ASLI DAERAH (PAD)					Dinas Komunikasi, Informatika, Persandian dan Statistik Provinsi Sulawesi Tengah	
			Perjalanan Dinas Dalam Daerah Dalam rangka Rakor Kabupaten (Kegiatan)				1	70.000.000,00	(Kabupaten Poso, SULAWESI TENGAH)	PENDAPATAN ASLI DAERAH (PAD)					Dinas Komunikasi, Informatika, Persandian dan Statistik Provinsi Sulawesi Tengah	
			Perjalanan Dinas Dalam Rangka Kegiatan Koordinasi/Konsultasi (Kegiatan)				1	475.542.052,00	(Jakarta dan daerah lainnya, SULAWESI TENGAH)	PENDAPATAN ASLI DAERAH (PAD)					Dinas Komunikasi, Informatika, Persandian dan Statistik Provinsi Sulawesi Tengah	
2.16.01.1.07		Pengadaan Barang Milik Daerah Penunjang Urusan Pemerintah Daerah	Jumlah Laporan Pengadaan Barang Milik Daerah Penunjang Urusan Pemerintah Daerah (Laporan)					1.075.000.000,00				Percepatan Reformasi Birokrasi		3		Dinas Komunikasi, Informatika, Persandian dan Statistik Provinsi Sulawesi Tengah

NO	KODE	URUSAN/BIDANG URUSAN/PROGRAM/KEGIATAN/ SUB KEGIATAN	INDIKATOR PROGRAM/KEGIATAN/SUB KEGIATAN	Target Akhir Periode RPJMD	REALISASI CAPAIAN RKPD TAHUN 2022	PRAKIRAAN CAPAIAN TARGET RKPD TAHUN 2023	CAPAIAN KINERJA DAN KERANGKA PENDANAAN					KELOMPOK SASARAN	PRAKIRAAN MAJU RENCANA TAHUN 2025		PERANGKAT DAERAH PENANGGUNG JAWAB	
							TARGET 2024	PAGU INDIKATIF (Rp)	LOKASI	SUMBER DANA	PRIORITAS		TARGET	PAGU INDIKATIF (Rp)		
											NASIONAL					DAERAH
1	2	3	4	5	6	7	8	9	10	11	12	13	14	15	16	17
2.16.01.1.07.0001	2.16.01.1.07.0001	Pengadaan Kendaraan Perorangan Dinas atau Kendaraan Dinas Jabatan	Jumlah Unit Kendaraan Perorangan Dinas atau Kendaraan Dinas Jabatan yang Disediakan (Unit)					700.000.000,00					1). Pegawai Lingkup DKIPS 2).Perangkat Dearah Lingkup Provinsi Sulawesi Tengah			Dinas Komunikasi, Informatika, Persandian dan Statistik Provinsi Sulawesi Tengah Dinas Komunikasi, Informatika, Persandian dan Statistik Provinsi Sulawesi Tengah
			Kendaraan Dinas Roda 4 (Unit)				2	700.000.000,00	(DKIPS Provinsi, SULAWESI TENGAH)	PENDAPATAN ASLI DAERAH (PAD)						
2.16.01.1.07.0005	2.16.01.1.07.0005	Pengadaan Mebel	Jumlah Paket Mebel yang Disediakan (Paket)					75.000.000,00					1). Pegawai Lingkup DKIPS 2).Perangkat Dearah Lingkup Provinsi Sulawesi Tengah			Dinas Komunikasi, Informatika, Persandian dan Statistik Provinsi Sulawesi Tengah Dinas Komunikasi, Informatika, Persandian dan Statistik Provinsi Sulawesi Tengah
			Pengadaan Meubelair (Paket)				1	75.000.000,00	(DKIPS Provinsi, SULAWESI TENGAH)	PENDAPATAN ASLI DAERAH (PAD)						
2.16.01.1.07.0006	2.16.01.1.07.0006	Pengadaan Peralatan dan Mesin Lainnya	Jumlah Unit Peralatan dan Mesin Lainnya yang Disediakan (Unit)					300.000.000,00					1). Pegawai Lingkup DKIPS 2).Perangkat Dearah Lingkup Provinsi Sulawesi Tengah			Dinas Komunikasi, Informatika, Persandian dan Statistik Provinsi Sulawesi Tengah Dinas Komunikasi, Informatika, Persandian dan Statistik Provinsi Sulawesi Tengah
			Pengadaan Personal Komputer dan Perangkat Mesin Lainnya (Unit)				25	300.000.000,00	(DKIPS Provinsi, SULAWESI TENGAH)	PENDAPATAN ASLI DAERAH (PAD)						
2.16.01.1.08	2.16.01.1.08.0002	Penyediaan Jasa Penunjang Urusan Pemerintahan Daerah	Jumlah laporan Penyediaan Jasa Penunjang Urusan Pemerintahan Daerah (Laporan)					250.000.000,00				Percepatan Reformasi Birokrasi		1		Dinas Komunikasi, Informatika, Persandian dan Statistik Provinsi Sulawesi Tengah Dinas Komunikasi, Informatika, Persandian dan Statistik Provinsi Sulawesi Tengah
			Jumlah Laporan Penyediaan Jasa Komunikasi, Sumber Daya Air dan Listrik yang Disediakan (Laporan)					250.000.000,00								
2.16.01.1.08.0002	2.16.01.1.08.0002	Penyediaan Jasa Komunikasi, Sumber Daya Air dan Listrik	Listrik Rutin Kantor (Laporan)					250.000.000,00	(DKIPS Provinsi, SULAWESI TENGAH)	PENDAPATAN ASLI DAERAH (PAD)			1). Pegawai Lingkup DKIPS 2).Perangkat Dearah Lingkup Provinsi Sulawesi Tengah			Dinas Komunikasi, Informatika, Persandian dan Statistik Provinsi Sulawesi Tengah
							1	250.000.000,00	(DKIPS Provinsi, SULAWESI TENGAH)	PENDAPATAN ASLI DAERAH (PAD)						
2.16.01.1.09	2.16.01.1.09	Pemeliharaan Barang Milik Daerah Penunjang Urusan Pemerintahan Daerah						720.000.000,00				Percepatan Reformasi Birokrasi				

NO	KODE	URUSAN/BIDANG URUSAN/PROGRAM/KEGIATAN/ SUB KEGIATAN	INDIKATOR PROGRAM/KEGIATAN/SUB KEGIATAN	Target Akhir Periode RPJMD	REALISASI CAPAIAN RKPD TAHUN 2022	PRAKIRAAN CAPAIAN TARGET RKPD TAHUN 2023	CAPAIAN KINERJA DAN KERANGKA PENDANAAN						KELOMPOK SASARAN	PRAKIRAAN MAJU RENCANA TAHUN 2025		PERANGKAT DAERAH PENANGGUNG JAWAB				
							TARGET 2024	PAGU INDIKATIF (Rp)	LOKASI	SUMBER DANA	PRIORITAS			TARGET	PAGU INDIKATIF (Rp)					
											NASIONAL	DAERAH								
1	2	3	4	5	6	7	8	9	10	11	12	13	14	15	16	17				
2.16.01.1.09.0001	2.16.01.1.09.0001	Penyediaan Jasa Pemeliharaan, Biaya Pemeliharaan dan Pajak Kendaraan Perorangan Dinas atau Kendaraan Dinas Jabatan	Jumlah laporan Pemeliharaan Barang Milik Daerah Penunjang Urusan Pemerintahan Daerah (Laporan)				3		(DKIPS Provinsi, SULAWESI TENGAH)					3		Dinas Komunikasi, Informatika, Persandian dan Statistik Provinsi Sulawesi Tengah				
			Jumlah Kendaraan Perorangan Dinas atau Kendaraan Dinas Jabatan yang Dipelihara dan Dibayarkan Pajaknya (Unit)						540.000.000,00									Dinas Komunikasi, Informatika, Persandian dan Statistik Provinsi Sulawesi Tengah		
			Belanja bahan Bakar dan Pelumas (Unit)					28	340.000.000,00	(DKIPS Provinsi, SULAWESI TENGAH)	PENDAPATAN ASLI DAERAH (PAD)				1). Pegawai Lingkup DKIPS 2).Perangkat Dearah Lingkup Provinsi Sulawesi Tengah			Dinas Komunikasi, Informatika, Persandian dan Statistik Provinsi Sulawesi Tengah		
			Pembayaran Pajak dan perizinan (Unit)				28	25.000.000,00	(DKIPS Provinsi, SULAWESI TENGAH)	PENDAPATAN ASLI DAERAH (PAD)					1). Pegawai Lingkup DKIPS 2).Perangkat Dearah Lingkup Provinsi Sulawesi Tengah			Dinas Komunikasi, Informatika, Persandian dan Statistik Provinsi Sulawesi Tengah		
			Pemeliharaan kendaraan dinas (Unit)				28	175.000.000,00	(DKIPS Provinsi, SULAWESI TENGAH)	PENDAPATAN ASLI DAERAH (PAD)					1). Pegawai Lingkup DKIPS 2).Perangkat Dearah Lingkup Provinsi Sulawesi Tengah			Dinas Komunikasi, Informatika, Persandian dan Statistik Provinsi Sulawesi Tengah		
			2.16.01.1.09.0006	2.16.01.1.09.0006	Pemeliharaan Peralatan dan Mesin Lainnya	Jumlah Peralatan dan Mesin Lainnya yang Dipelihara (Unit)					30.000.000,00								Dinas Komunikasi, Informatika, Persandian dan Statistik Provinsi Sulawesi Tengah	
						Jasa Service/Perbaikan peraltan kantor (Unit)				20	30.000.000,00	(DKIPS Provinsi, SULAWESI TENGAH)	PENDAPATAN ASLI DAERAH (PAD)				Perangkat Dearah Lingkup Provinsi Sulawesi Tengah			Dinas Komunikasi, Informatika, Persandian dan Statistik Provinsi Sulawesi Tengah
						2.16.01.1.09.0009	2.16.01.1.09.0009	Pemeliharaan/Rehabilitasi Gedung Kantor dan Bangunan Lainnya	Jumlah Gedung Kantor dan Bangunan Lainnya yang Dipelihara/Direhabilitasi (Unit)					150.000.000,00						
			Pemeliharaan Gedung Kantor (Unit)							1	150.000.000,00	(DKIPS Provinsi, SULAWESI TENGAH)	PENDAPATAN ASLI DAERAH (PAD)				Perangkat Dearah Lingkup Provinsi Sulawesi Tengah			Dinas Komunikasi, Informatika, Persandian dan Statistik Provinsi Sulawesi Tengah
			2.	2.16.02	PROGRAM PENGELOLAAN INFORMASI DAN KOMUNIKASI PUBLIK	Persentase akses Layanan Informasi dan Komunikasi Publik yang transparan (%)				80	5.284.800.000,00				Percepatan Reformasi Birokrasi				Dinas Komunikasi, Informatika, Persandian dan Statistik Provinsi Sulawesi Tengah	

NO	KODE	URUSAN/BIDANG URUSAN/PROGRAM/KEGIATAN/ SUB KEGIATAN	INDIKATOR PROGRAM/KEGIATAN/SUB KEGIATAN	Target Akhir Periode RPJMD	REALISASI CAPAIAN RKPD TAHUN 2022	PRAKIRAAN CAPAIAN TARGET RKP TAHUN 2023	CAPAIAN KINERJA DAN KERANGKA PENDANAAN						KELOMPOK SASARAN	PRAKIRAAN MAJU RENCANA TAHUN 2025		PERANGKAT DAERAH PENANGGUNG JAWAB
							TARGET 2024	PAGU INDIKATIF (Rp)	LOKASI	SUMBER DANA	PRIORITAS			TARGET	PAGU INDIKATIF (Rp)	
											NASIONAL	DAERAH				
1	2	3	4	5	6	7	8	9	10	11	12	13	14	15	16	17
			<i>Persentase masyarakat yang menjadi sasaran penyebaran informasi publik, mengetahui kebijakan dan program prioritas pemerintah dan pemerintah daerah (%)</i>				0.013									<i>Dinas Komunikasi, Informatika, Persandian dan Statistik Provinsi Sulawesi Tengah</i>
	2.16.02.1.01	Pengelolaan Informasi dan Komunikasi Publik Pemerintah Daerah Provinsi						5.284.800.000,00				Percepatan Reformasi Birokrasi				
			<i>Persentase terkelolanya informasi dan komunikasi publik pemerintah daerah provinsi (%)</i>				60		(DKIPS Provinsi, SULAWESI TENGAH)					80		<i>Dinas Komunikasi, Informatika, Persandian dan Statistik Provinsi Sulawesi Tengah</i>
	2.16.02.1.01.0002	Monitoring Opini dan Aspirasi Publik						7.800.000,00								
			<i>Jumlah Dokumen Hasil Monitoring Opini dan Aspirasi Publik (Dokumen)</i>													<i>Dinas Komunikasi, Informatika, Persandian dan Statistik Provinsi Sulawesi Tengah</i>
			<i>Makan Minum Rapat Penyusunan Instrumen Survey, Persiapan Pelaksanaan dan Penyusunan Hasil SURVEY LAYANAN INFORMASI PUBLIK KEPUASAN MASYARAKAT TERHADAP KEMUDAHAN AKSES DAN LAYANAN INFORMASI PUBLIK BERBASIS ELEKTRONIK. (Kegiatan)</i>				2	3.900.000,00	(Kota Palu, SULAWESI TENGAH)	Dana Transfer Umum-Dana Alokasi Umum		Masyarakat				<i>Dinas Komunikasi, Informatika, Persandian dan Statistik Provinsi Sulawesi Tengah</i>
			<i>Makan Minum SURVEY KEPUASAN MASYARAKAT TERHADAP KEMUDAHAN AKSES DAN LAYANAN PENGADUAN PUBLIK BERBASIS ELEKTRONIK. (Indeks Kepuasan Layanan Informasi Publik Berbasis Elektronik tahun 2023 telah terukur dan Laporan Pelaksanaan Survey Kepuasan Akses dan Kemudahan Layanan Pengaduan Berbasis Elektronik.) (Kegiatan)</i>				2	3.900.000,00	(Kota Palu, SULAWESI TENGAH)	Dana Transfer Umum-Dana Alokasi Umum		Masyarakat				<i>Dinas Komunikasi, Informatika, Persandian dan Statistik Provinsi Sulawesi Tengah</i>
	2.16.02.1.01.0004	Pengelolaan Konten dan Perencanaan Media Komunikasi Publik						20.000.000,00								
			<i>Jumlah Dokumen Hasil Pengelolaan Konten dan Perencanaan Media Komunikasi Publik (Dokumen)</i>													<i>Dinas Komunikasi, Informatika, Persandian dan Statistik Provinsi Sulawesi Tengah</i>
			<i>Jasa Pembuatan Video Pelaksanaan Event Daerah (Kali)</i>				4	20.000.000,00	(Kota Palu, SULAWESI TENGAH)	Dana Transfer Umum-Dana Alokasi Umum		Masyarakat				<i>Dinas Komunikasi, Informatika, Persandian dan Statistik Provinsi Sulawesi Tengah</i>
	2.16.02.1.01.0005	Pengelolaan Media Komunikasi Publik						2.063.267.500,00								
			<i>Jumlah Dokumen Hasil Pelaksanaan Pengelolaan Media Komunikasi Publik (Dokumen)</i>													<i>Dinas Komunikasi, Informatika, Persandian dan Statistik Provinsi Sulawesi Tengah</i>

NO	KODE	URUSAN/BIDANG URUSAN/PROGRAM/KEGIATAN/ SUB KEGIATAN	INDIKATOR PROGRAM/KEGIATAN/SUB KEGIATAN	Target Akhir Periode RPJMD	REALISASI CAPAIAN RKP TAHUN 2022	PRAKIRAAN CAPAIAN TARGET RKP TAHUN 2023	CAPAIAN KINERJA DAN KERANGKA PENDANAAN					KELOMPOK SASARAN	PRAKIRAAN MAJU RENCANA TAHUN 2025		PERANGKAT DAERAH PENANGGUNG JAWAB	
							TARGET 2024	PAGU INDIKATIF (Rp)	LOKASI	SUMBER DANA	PRIORITAS		TARGET	PAGU INDIKATIF (Rp)		
											NASIONAL					DAERAH
1	2	3	4	5	6	7	8	9	10	11	12	13	14	15	16	17
			Pengelolaan Informasi dan Komunikasi Publik (Kegiatan)				1	200.000.000,00	(Jalan MT. Hariyono Kelurahan Besusu Tenga, SULAWESI TENGAH)	PENDAPATAN ASLI DAERAH (PAD)			Perangkat Daerah			Dinas Komunikasi, Informatika, Persandian dan Statistik Provinsi Sulawesi Tengah
			Pengelolaan Informasi dan Komunikasi Publik (Kegiatan)				1	100.000.000,00	(Kabupaten Kota Sesulteng, SULAWESI TENGAH)	PENDAPATAN ASLI DAERAH (PAD)			Perangkat Daerah			Dinas Komunikasi, Informatika, Persandian dan Statistik Provinsi Sulawesi Tengah
			JASA SEWA PUBLIKASI MEDIA (Kali)				365	18.067.500,00	(Kota Palu, SULAWESI TENGAH)	Dana Transfer Umum-Dana Alokasi Umum			Masyarakat			Dinas Komunikasi, Informatika, Persandian dan Statistik Provinsi Sulawesi Tengah
			JASA PEMBUATAN ARTIKEL LAYANAN INFORMASI PUBLIK melalui kegiatan ONE DAY ONE CONTENT (Konten Digital)				80	96.000.000,00	(Kota Palu, SULAWESI TENGAH)	Dana Transfer Umum-Dana Alokasi Umum			Masyarakat			Dinas Komunikasi, Informatika, Persandian dan Statistik Provinsi Sulawesi Tengah
			Pengelolaan Informasi dan Komunikasi Publik (Kegiatan)				1	150.000.000,00	(Jalan R.A Kartini , Lolu Selatan , Kec. Palu Timur, SULAWESI TENGAH)	PENDAPATAN ASLI DAERAH (PAD)			Perangkat Daerah			Dinas Komunikasi, Informatika, Persandian dan Statistik Provinsi Sulawesi Tengah
			Pengelolaan Informasi dan Komunikasi Publik (Kegiatan)				1	200.000.000,00	(Jalan MT. Hariyono Kelurahan Besusu Tengah, SULAWESI TENGAH)	PENDAPATAN ASLI DAERAH (PAD)			Perangkat Daerah			Dinas Komunikasi, Informatika, Persandian dan Statistik Provinsi Sulawesi Tengah
			BELANJA SEWA ROOM VIDEO CONFERENCE (Bulan)				12	4.200.000,00	(Kota Palu, SULAWESI TENGAH)	Dana Transfer Umum-Dana Alokasi Umum			Perangkat Daerah			Dinas Komunikasi, Informatika, Persandian dan Statistik Provinsi Sulawesi Tengah
			KPID (Dokumen)				1	1.250.000.000,00	(Kota Palu, SULAWESI TENGAH)	Dana Transfer Umum-Dana Alokasi Umum			Masyarakat			Dinas Komunikasi, Informatika, Persandian dan Statistik Provinsi Sulawesi Tengah
			HONOR TIM LAYANAN INFORMASI PUBLIK melalui kegiatan ONE DAY ONE CONTENT (Orang)				8	30.000.000,00	(Kota Palu, SULAWESI TENGAH)	Dana Transfer Umum-Dana Alokasi Umum			Masyarakat			Dinas Komunikasi, Informatika, Persandian dan Statistik Provinsi Sulawesi Tengah
			BIAYA PROMOSI POSTINGAN MEDIA SOSIAL (Kegiatan)				3	15.000.000,00	(Kota Palu, SULAWESI TENGAH)	Dana Transfer Umum-Dana Alokasi Umum			Masyarakat			Dinas Komunikasi, Informatika, Persandian dan Statistik Provinsi Sulawesi Tengah
	2.16.02.1.01.0006	Pelayanan Informasi Publik						72.760.000,00								
			Jumlah Dokumen Hasil Pelayanan Informasi Publik (Dokumen)													Dinas Komunikasi, Informatika, Persandian dan Statistik Provinsi Sulawesi Tengah

NO	KODE	URUSAN/BIDANG URUSAN/PROGRAM/KEGIATAN/ SUB KEGIATAN	INDIKATOR PROGRAM/KEGIATAN/SUB KEGIATAN	Target Akhir Periode RPJMD	REALISASI CAPAIAN RKPD TAHUN 2022	PRAKIRAAN CAPAIAN TARGET RKPD TAHUN 2023	CAPAIAN KINERJA DAN KERANGKA PENDANAAN						KELOMPOK SASARAN	PRAKIRAAN MAJU RENCANA TAHUN 2025		PERANGKAT DAERAH PENANGGUNG JAWAB
							TARGET 2024	PAGU INDIKATIF (Rp)	LOKASI	SUMBER DANA	PRIORITAS			TARGET	PAGU INDIKATIF (Rp)	
											NASIONAL	DAERAH				
1	2	3	4	5	6	7	8	9	10	11	12	13	14	15	16	17
2.16.02.1.01.0007	Layanan Hubungan Media	PERJALANAN DINAS DALAM DAERAH DALAM RANGKA RAKOR LAYANAN INFORMASI DAN KOMUNIKASI PUBLIK di Kab. Poso (Kegiatan)				1	24.560.000,00	(Kabupaten Poso, KAB. POSO)	Dana Transfer Umum-Dana Alokasi Umum			Perangkat Daerah			Dinas Komunikasi, Informatika, Persandian dan Statistik Provinsi Sulawesi Tengah	
		Makan Minum Rapat Pertemuan (RAKOR) DI POSO (Kegiatan)				1	13.000.000,00	(Kabupaten Poso, KAB. POSO)	Dana Transfer Umum-Dana Alokasi Umum			Perangkat Daerah			Dinas Komunikasi, Informatika, Persandian dan Statistik Provinsi Sulawesi Tengah	
		Jasa Tenaga Ahli Rapat Pertemuan (RAKOR) DI POSO (Kegiatan)				1	11.200.000,00	(Kabupaten Poso, KAB. POSO)	Dana Transfer Umum-Dana Alokasi Umum			Perangkat Daerah			Dinas Komunikasi, Informatika, Persandian dan Statistik Provinsi Sulawesi Tengah	
		Pertemuan PEMERINGKATAN LAYANAN INFORMASI DAN KOMUNIKASI PUBLIK (Kegiatan)				1	24.000.000,00	(Kota Palu, SULAWESI TENGAH)	Dana Transfer Umum-Dana Alokasi Umum			Pengelola PPID			Dinas Komunikasi, Informatika, Persandian dan Statistik Provinsi Sulawesi Tengah	
		Jumlah Layanan Hubungan Media (Layanan)						750.400.000,00								Dinas Komunikasi, Informatika, Persandian dan Statistik Provinsi Sulawesi Tengah
		KERJASAMA MEDIA DENGAN NATIONAL GEOGRAPHI (Paket)				1	450.000.000,00	(Kota Palu, SULAWESI TENGAH)	Dana Transfer Umum-Dana Alokasi Umum			Masyarakat			Dinas Komunikasi, Informatika, Persandian dan Statistik Provinsi Sulawesi Tengah	
		Pembuatan Video Profil (Kegiatan)				3	90.000.000,00	(Kota Palu, SULAWESI TENGAH)	Dana Transfer Umum-Dana Alokasi Umum			Masyarakat			Dinas Komunikasi, Informatika, Persandian dan Statistik Provinsi Sulawesi Tengah	
		Pengelolaan Informasi dan Komunikasi Publik (Kegiatan)				1	200.000.000,00	(Palu Sulawesi Tengah, SULAWESI TENGAH)	PENDAPATAN ASLI DAERAH (PAD)			Perangkat Daerah			Dinas Komunikasi, Informatika, Persandian dan Statistik Provinsi Sulawesi Tengah	
		Makan Minum Rapat Pembuatan Konten Informasi (Kegiatan)				4	10.400.000,00	(Kota Palu, SULAWESI TENGAH)	Dana Transfer Umum-Dana Alokasi Umum			Masyarakat			Dinas Komunikasi, Informatika, Persandian dan Statistik Provinsi Sulawesi Tengah	
		Jumlah Dokumen Kemitraan dengan Pemangku Kepentingan (Dokumen)						103.125.000,00								Dinas Komunikasi, Informatika, Persandian dan Statistik Provinsi Sulawesi Tengah
2.16.02.1.01.0008	Kemitraan dengan Pemangku Kepentingan	MAKAN MINUM WORKSHOP LITERASI DIGITAL melalui KOMUNITAS INFORMASI MASYARAKAT MELALUI KEGIATAN 1000 TALENTA INFORMASI (Kegiatan)				5	24.375.000,00	(Kota Palu, SULAWESI TENGAH)	Dana Transfer Umum-Dana Alokasi Umum			Masyarakat			Dinas Komunikasi, Informatika, Persandian dan Statistik Provinsi Sulawesi Tengah	

NO	KODE	URUSAN/BIDANG URUSAN/PROGRAM/KEGIATAN/ SUB KEGIATAN	INDIKATOR PROGRAM/KEGIATAN/SUB KEGIATAN	Target Akhir Periode RPJMD	REALISASI CAPAIAN RKPD TAHUN 2022	PRAKIRAAN CAPAIAN TARGET RKPD TAHUN 2023	CAPAIAN KINERJA DAN KERANGKA PENDANAAN						KELOMPOK SASARAN	PRAKIRAAN MAJU RENCANA TAHUN 2025		PERANGKAT DAERAH PENANGGUNG JAWAB		
							TARGET 2024	PAGU INDIKATIF (Rp)	LOKASI	SUMBER DANA	PRIORITAS			TARGET	PAGU INDIKATIF (Rp)			
											NASIONAL	DAERAH						
1	2	3	4	5	6	7	8	9	10	11	12	13	14	15	16	17		
2.16.02.1.01.0010	Penguatan Kapasitas Sumber Daya Komunikasi Publik	HONORARIUM NARASUMBER WORKSHOP LITERASI DIGITAL melalui KOMUNITAS INFORMASI MASYARAKAT MELALUI KEGIATAN 1000 TALENTA INFORMASI (Kegiatan)				5	10.000.000,00	(Kota Palu, SULAWESI TENGAH)	Dana Transfer Umum-Dana Alokasi Umum			Masyarakat				Dinas Komunikasi, Informatika, Persandian dan Statistik Provinsi Sulawesi Tengah		
		MAKAN MINUM WORKSHOP LITERASI DIGITAL melalui PT/SEKOLAH/PESANTREN BERBASIS GENDER MELALUI KEGIATAN 1000 TALENTA INFORMASI (Kegiatan)				10	48.750.000,00	(Kota Palu, SULAWESI TENGAH)	Dana Transfer Umum-Dana Alokasi Umum			SISWA/SANTRI/MA HASISWA				Dinas Komunikasi, Informatika, Persandian dan Statistik Provinsi Sulawesi Tengah		
		HONORARIUM NARASUMBER WORKSHOP LITERASI DIGITAL melalui PT/SEKOLAH/PESANTREN BERBASIS GENDER MELALUI KEGIATAN 1000 TALENTA INFORMASI (Kegiatan)				10	20.000.000,00	(Kota Palu, SULAWESI TENGAH)	Dana Transfer Umum-Dana Alokasi Umum			SISWA/SANTRI/MA HASISWA				Dinas Komunikasi, Informatika, Persandian dan Statistik Provinsi Sulawesi Tengah		
		Jumlah Sumber Daya Komunikasi Publik yang Meningkatkan Kapasitasnya (Orang)							101.625.000,00									
		MAKAN MINUM BIMTEK DAN PENDAMPINGAN PENGELOLAAN LAYANAN INFORMASI PUBLIK MELALUI PETUGAS INFORMASI PPID PROV/KAB/KOTA SE SULTENG (Kegiatan)						5	16.250.000,00	(Kota Palu, SULAWESI TENGAH)	Dana Transfer Umum-Dana Alokasi Umum			PPID				Dinas Komunikasi, Informatika, Persandian dan Statistik Provinsi Sulawesi Tengah
		MAKAN MINUM SOSIALISASI LAYANAN PENGADUAN PENYALAHGUNAAN KEWENANGAN DAN TINDAK KORUPSI MELALUI WHISLE BLOWER SYSTEM KEPADA PPID PELAKSANA PEMPROV DAN PPID UTAMA KAB/KOTA (Tersedianya Layanan Pengaduan Penyalahgunaan Kewenangan melalui Layanan Whisle Blower System.) (Kegiatan)						1	4.875.000,00	(Kota Palu, SULAWESI TENGAH)	Dana Transfer Umum-Dana Alokasi Umum			ASN/DARMAWANITA				Dinas Komunikasi, Informatika, Persandian dan Statistik Provinsi Sulawesi Tengah
		HONORARIUM NARASUMBER BIMTEK DAN PENDAMPINGAN PENGELOLAAN LAYANAN INFORMASI PUBLIK MELALUI PETUGAS INFORMASI PPID PROV/KAB/KOTA SE SULTENG (Kegiatan)				5	12.500.000,00	(Kota Palu, SULAWESI TENGAH)	Dana Transfer Umum-Dana Alokasi Umum			PPID				Dinas Komunikasi, Informatika, Persandian dan Statistik Provinsi Sulawesi Tengah		

NO	KODE	URUSAN/BIDANG URUSAN/PROGRAM/KEGIATAN/ SUB KEGIATAN	INDIKATOR PROGRAM/KEGIATAN/SUB KEGIATAN	Target Akhir Periode RPJMD	REALISASI CAPAIAN RKP TAHUN 2022	PRAKIRAAN CAPAIAN TARGET RKP TAHUN 2023	CAPAIAN KINERJA DAN KERANGKA PENDANAAN					KELOMPOK SASARAN	PRAKIRAAN MAJU RENCANA TAHUN 2025		PERANGKAT DAERAH PENANGGUNG JAWAB	
							TARGET 2024	PAGU INDIKATIF (Rp)	LOKASI	SUMBER DANA	PRIORITAS		TARGET	PAGU INDIKATIF (Rp)		
											NASIONAL					DAERAH
1	2	3	4	5	6	7	8	9	10	11	12	13	14	15	16	17
			<p>MAKAN MINUM BIMTEK DAN PENDAMPINGAN PENGELOLAAN LAYANAN ADUAN MASYARAKAT MELALUI ADMIN INSTANSI/ADMIN PENGHUBUNG PROV/KAB/KOTA SE SULTENG (100% aduan masyarakat ditindaklanjuti) (Kegiatan)</p> <p>HONORARIUM NARASUMBER SOSIALISASI LAYANAN PENGADUAN PENYALAHGUNAAN KEWENANGAN DAN TINDAK KORUPSI MELALUI WHISLE BLOWER SYSTEM KEPADA PPID PELAKSANA PEMPROV DAN PPID UTAMA KAB/KOTA (Tersedianya Layanan Pengaduan Penyalahgunaan Kewenangan melalui Layanan Whisle Blower System.) (Kegiatan)</p> <p>MAKAN MINUM BIMTEK DAN PENDAMPINGAN PENGELOLAAN LAYANAN KOMUNIKASI PUBLIK MELALUI PETUGAS KEHUMASAN PROV/KAB/KOTA SE SULTENG (Kegiatan)</p> <p>SEWA GEDUNG SOSIALISASI LAYANAN PENGADUAN PENYALAHGUNAAN KEWENANGAN DAN TINDAK KORUPSI MELALUI WHISLE BLOWER SYSTEM KEPADA PPID PELAKSANA PEMPROV DAN PPID UTAMA KAB/KOTA (Tersedianya Layanan Pengaduan Penyalahgunaan Kewenangan melalui Layanan Whisle Blower System.) (Kegiatan)</p> <p>HONORARIUM NARASUMBER BIMTEK DAN PENDAMPINGAN PENGELOLAAN LAYANAN ADUAN MASYARAKAT MELALUI ADMIN INSTANSI/ADMIN PENGHUBUNG PROV/KAB/KOTA SE SULTENG (100% aduan masyarakat ditindaklanjuti) (Kegiatan)</p> <p>HONORARIUM NARASUMBER BIMTEK DAN PENDAMPINGAN PENGELOLAAN LAYANAN KOMUNIKASI PUBLIK MELALUI PETUGAS KEHUMASAN PROV/KAB/KOTA SE SULTENG (Kegiatan)</p>				5	16.250.000,00	(Kota Palu, SULAWESI TENGAH)	Dana Transfer Umum-Dana Alokasi Umum			Pengelolaan Aduan			Dinas Komunikasi, Informatika, Persandian dan Statistik Provinsi Sulawesi Tengah
							1	2.000.000,00	(Kota Palu, SULAWESI TENGAH)	Dana Transfer Umum-Dana Alokasi Umum			ASN/DARMAWANIT A			Dinas Komunikasi, Informatika, Persandian dan Statistik Provinsi Sulawesi Tengah
							5	16.250.000,00	(Kota Palu, SULAWESI TENGAH)	Dana Transfer Umum-Dana Alokasi Umum			Kehumasan			Dinas Komunikasi, Informatika, Persandian dan Statistik Provinsi Sulawesi Tengah
							1	2.500.000,00	(Kota Palu, SULAWESI TENGAH)	Dana Transfer Umum-Dana Alokasi Umum			ASN/DARMAWANIT A			Dinas Komunikasi, Informatika, Persandian dan Statistik Provinsi Sulawesi Tengah
							5	12.500.000,00	(Kota Palu, SULAWESI TENGAH)	Dana Transfer Umum-Dana Alokasi Umum			Pengelola Aduan			Dinas Komunikasi, Informatika, Persandian dan Statistik Provinsi Sulawesi Tengah
							5	12.500.000,00	(Kota Palu, SULAWESI TENGAH)	Dana Transfer Umum-Dana Alokasi Umum			Kehumasan			Dinas Komunikasi, Informatika, Persandian dan Statistik Provinsi Sulawesi Tengah

NO	KODE	URUSAN/BIDANG URUSAN/PROGRAM/KEGIATAN/ SUB KEGIATAN	INDIKATOR PROGRAM/KEGIATAN/SUB KEGIATAN	Target Akhir Periode RPJMD	REALISASI CAPAIAN RKP TAHUN 2022	PRAKIRAAN CAPAIAN TARGET RKP TAHUN 2023	CAPAIAN KINERJA DAN KERANGKA PENDANAAN					KELOMPOK SASARAN	PRAKIRAAN MAJU RENCANA TAHUN 2025		PERANGKAT DAERAH PENANGGUNG JAWAB		
							TARGET 2024	PAGU INDIKATIF (Rp)	LOKASI	SUMBER DANA	PRIORITAS		TARGET	PAGU INDIKATIF (Rp)			
											NASIONAL					DAERAH	
1	2	3	4	5	6	7	8	9	10	11	12	13	14	15	16	17	
2.16.02.1.01.0011	Penguatan Tata Kelola Komisi Informasi di Daerah	HONORARIUM NARASUMBER KEGIATAN BIMTEK PENGELOLAAN MEDIA SOSIAL (Kegiatan)					1	6.000.000,00	(Kota Palu, SULAWESI TENGAH)	Dana Transfer Umum-Dana Alokasi Umum			Masyarakat			Dinas Komunikasi, Informatika, Persandian dan Statistik Provinsi Sulawesi Tengah	
		Jumlah Dokumen Hasil Penguatan Tata Kelola Komisi Informasi di Daerah (Dokumen)						1.850.000.000,00									Dinas Komunikasi, Informatika, Persandian dan Statistik Provinsi Sulawesi Tengah
		Belanja Makan Minum Kegiatan Sosialisasi di Kota Palu (Kegiatan)						2	22.625.000,00	(KOTA PALU, SULAWESI TENGAH)	Dana Transfer Umum-Dana Alokasi Umum			MASYARAKAT			Dinas Komunikasi, Informatika, Persandian dan Statistik Provinsi Sulawesi Tengah
		ATK Kegiatan Sosialisasi di Pota Palu (Kegiatan)						2	6.329.850,00	(KOTA PALU, SULAWESI TENGAH)	Dana Transfer Umum-Dana Alokasi Umum			MASYARAKAT			Dinas Komunikasi, Informatika, Persandian dan Statistik Provinsi Sulawesi Tengah
		ATK Kegiatan Sosialisasi di kabupaten Poso (Kegiatan)						1	4.448.550,00	(KAB. POSO, SULAWESI TENGAH)	Dana Transfer Umum-Dana Alokasi Umum			ORGANISASI PERANGKAT DAERAH			Dinas Komunikasi, Informatika, Persandian dan Statistik Provinsi Sulawesi Tengah
		Foto Copy Sekertariat dan Kegiatan (Laporan)						1	9.000.000,00	(KOTA PALU, SULAWESI TENGAH)	Dana Transfer Umum-Dana Alokasi Umum			PEGAWAI LINGKUP KOMISI INFORMASI			Dinas Komunikasi, Informatika, Persandian dan Statistik Provinsi Sulawesi Tengah
		Perjalanan Dinas Dalam RANGKA KEGIATAN SOSIALISASI DI KAB. POSO (Kegiatan)						1	35.970.000,00	(1 KABUPATEN, SULAWESI TENGAH)	Dana Transfer Umum-Dana Alokasi Umum			ORGANISASI PERANGKAT DAERAH			Dinas Komunikasi, Informatika, Persandian dan Statistik Provinsi Sulawesi Tengah
		Pengelolaan Informasi dan Komunikasi Publik (Kegiatan)						1	400.000.000,00	(Jalan Kartini Kelurahan Lolu Selatan, SULAWESI TENGAH)	PENDAPATAN ASLI DAERAH (PAD)			Masyarakat			Dinas Komunikasi, Informatika, Persandian dan Statistik Provinsi Sulawesi Tengah
		Belanja Barang Dan Jasa (Laporan)						1	7.510.250,00	(kota palu, SULAWESI TENGAH)	Dana Transfer Umum-Dana Alokasi Umum			pegawai lingkup komisi informasi			Dinas Komunikasi, Informatika, Persandian dan Statistik Provinsi Sulawesi Tengah
		Honorarium Sosialisasi Keterbukaan Informasi Di kabupaten Poso (Kegiatan)						1	9.550.000,00	(KAB. POSO, SULAWESI TENGAH)	Dana Transfer Umum-Dana Alokasi Umum			ORGANISASI PERANGKAT DAERAH			Dinas Komunikasi, Informatika, Persandian dan Statistik Provinsi Sulawesi Tengah
		Honorarium Sosialisasi Keterbukaan Informasi Di kota palu (Kegiatan)						2	19.500.000,00	(KOTA PALU, SULAWESI TENGAH)	Dana Transfer Umum-Dana Alokasi Umum			MASYARAKAT			Dinas Komunikasi, Informatika, Persandian dan Statistik Provinsi Sulawesi Tengah
Belanja Peralatan Kebersihan Dan Bahan Pembersih (Laporan)						1	1.010.000,00	(KOTA PALU, SULAWESI TENGAH)	Dana Transfer Umum-Dana Alokasi Umum			pegawai lingkup komisi informasi			Dinas Komunikasi, Informatika, Persandian dan Statistik Provinsi Sulawesi Tengah		

NO	KODE	URUSAN/BIDANG URUSAN/PROGRAM/KEGIATAN/ SUB KEGIATAN	INDIKATOR PROGRAM/KEGIATAN/SUB KEGIATAN	Target Akhir Periode RPJMD	REALISASI CAPAIAN RKPD TAHUN 2022	PRAKIRAAN CAPAIAN TARGET RKPD TAHUN 2023	CAPAIAN KINERJA DAN KERANGKA PENDANAAN						KELOMPOK SASARAN	PRAKIRAAN MAJU RENCANA TAHUN 2025		PERANGKAT DAERAH PENANGGUNG JAWAB
							TARGET 2024	PAGU INDIKATIF (Rp)	LOKASI	SUMBER DANA	PRIORITAS			TARGET	PAGU INDIKATIF (Rp)	
											NASIONAL	DAERAH				
1	2	3	4	5	6	7	8	9	10	11	12	13	14	15	16	17
			Perjalan Dinas Dalam daerah untuk komisioner dalam rangka Monitoring dan Evaluasi di kab. Banggai Laut (Kegiatan)				1	53.420.000,00	(KAB. BANGGAI LAUT, SULAWESI TENGAH)	Dana Transfer Umum-Dana Alokasi Umum			ORGANISASI PERANGKAT DAERAH			Dinas Komunikasi, Informatika, Persandian dan Statistik Provinsi Sulawesi Tengah
			Perjalanan Dinas dalam rangka Rakornas, Rakernis , Konsultasi dan Menghadiri Undangan (Kegiatan)				4	263.931.000,00	(JAKARTA DAN DAERAH LAINYA, Luar Wilayah)	Dana Transfer Umum-Dana Alokasi Umum			PERANGKAT DAERAH			Dinas Komunikasi, Informatika, Persandian dan Statistik Provinsi Sulawesi Tengah
			Belanja Makan Minum Kegiatan Sosialisasi di Kabupaten Poso (Kegiatan)				1	11.475.000,00	(1 KABUPATEN, SULAWESI TENGAH)	Dana Transfer Umum-Dana Alokasi Umum			PERANGKAT DAERAH			Dinas Komunikasi, Informatika, Persandian dan Statistik Provinsi Sulawesi Tengah
			Perjalan Dinas Dalam daerah dalam rangka Monitoring dan Evaluasi di kab. Banggai Kepulauan (Kegiatan)				1	50.220.000,00	(1 KABUPATEN, SULAWESI TENGAH)	Dana Transfer Umum-Dana Alokasi Umum			ORGANISASI PERANGKAT DAERAH			Dinas Komunikasi, Informatika, Persandian dan Statistik Provinsi Sulawesi Tengah
			Belanja bahan bakar minyak kendaraan oprasional (Laporan)				1	65.800.000,00	(KOTA PALU, SULAWESI TENGAH)	Dana Transfer Umum-Dana Alokasi Umum			PEGAWAI LINGKUP KOMISI INFORMASI			Dinas Komunikasi, Informatika, Persandian dan Statistik Provinsi Sulawesi Tengah
			Honorarium Non PNS ketua ki (Orang)				7	645.000.000,00	(kota palu, SULAWESI TENGAH)	Dana Transfer Umum-Dana Alokasi Umum			komisioner			Dinas Komunikasi, Informatika, Persandian dan Statistik Provinsi Sulawesi Tengah
			sidang Ajudikasi / Mediasi (Laporan)				1	111.150.000,00	(KOTA PALU, SULAWESI TENGAH)	Dana Transfer Umum-Dana Alokasi Umum			MASYARAKAT			Dinas Komunikasi, Informatika, Persandian dan Statistik Provinsi Sulawesi Tengah
			BELANJA PENGADAAN (Laporan)				1	43.900.000,00	(KOTA PALU, SULAWESI TENGAH)	Dana Transfer Umum-Dana Alokasi Umum			PEGAWAI LINGKUP KOMISI INFORMASI			Dinas Komunikasi, Informatika, Persandian dan Statistik Provinsi Sulawesi Tengah
			-Belanja Makan Minum Rapat Pleno -Belanja Makan Minum Penyelesaian sengketa informasi-Makan Minum Jumpa Pers (Laporan)				3	28.600.000,00	(KOTA PALU, SULAWESI TENGAH)	Dana Transfer Umum-Dana Alokasi Umum			MASYARAKAT			Dinas Komunikasi, Informatika, Persandian dan Statistik Provinsi Sulawesi Tengah
			meja rapat dan kursi tamu (Laporan)				2	23.020.350,00	(KOTA PALU, SULAWESI TENGAH)	Dana Transfer Umum-Dana Alokasi Umum			PEGAWAI LINGKUP KOMISI INFORMASI			Dinas Komunikasi, Informatika, Persandian dan Statistik Provinsi Sulawesi Tengah
			Belanja Materai (Laporan)				1	1.540.000,00	(kota palu, SULAWESI TENGAH)	Dana Transfer Umum-Dana Alokasi Umum			laporan			Dinas Komunikasi, Informatika, Persandian dan Statistik Provinsi Sulawesi Tengah
			Belanja Pulsa Listrik (Laporan)				1	36.000.000,00	(KOTA PALU, SULAWESI TENGAH)	Dana Transfer Umum-Dana Alokasi Umum			PEGAWAI LINGKUP KOMISI INFORMASI			Dinas Komunikasi, Informatika, Persandian dan Statistik Provinsi Sulawesi Tengah

NO	KODE	URUSAN/BIDANG URUSAN/PROGRAM/KEGIATAN/ SUB KEGIATAN	INDIKATOR PROGRAM/KEGIATAN/SUB KEGIATAN	Target Akhir Periode RPJMD	REALISASI CAPAIAN RKPD TAHUN 2022	PRAKIRAAN CAPAIAN TARGET RKPD TAHUN 2023	CAPAIAN KINERJA DAN KERANGKA PENDANAAN						KELOMPOK SASARAN	PRAKIRAAN MAJU RENCANA TAHUN 2025		PERANGKAT DAERAH PENANGGUNG JAWAB			
							TARGET 2024	PAGU INDIKATIF (Rp)	LOKASI	SUMBER DANA	PRIORITAS			TARGET	PAGU INDIKATIF (Rp)				
											NASIONAL	DAERAH							
1	2	3	4	5	6	7	8	9	10	11	12	13	14	15	16	17			
2.16.02.1.01.0012		Penyelenggaraan Hubungan Masyarakat, Media dan Kemitraan Komunitas	Jumlah Dokumen Kemitraan dengan Masyarakat, Media dan Komunitas dalam Mendiseminasikan Informasi Program atau Kebijakan (Dokumen)					264.334.000,00									Dinas Komunikasi, Informatika, Persandian dan Statistik Provinsi Sulawesi Tengah		
			Perjalanan Dinas Dalam Daerah Dalam Rangka peliputan kegiatan Perangkat Daerah atau even daerah di Kota Palu (Kegiatan)				1	18.000.000,00	(Kota Palu, SULAWESI TENGAH)	Dana Transfer Umum-Dana Alokasi Umum					Petugas Layanan Informasi dan Komunikasi Publik			Dinas Komunikasi, Informatika, Persandian dan Statistik Provinsi Sulawesi Tengah	
			Perjalanan Dinas Luar Daerah Dalam Rangka Koordinasi pelaksanaan kegiatan PPID/SP4N/HUMAS di Jakarta dan Daerah Lainnya dan Tugas Lainnya (Kegiatan)				1	111.734.000,00	(Jakarta, Luar Wilayah)	Dana Transfer Umum-Dana Alokasi Umum						Petugas Layanan Informasi dan Komunikasi Publik			Dinas Komunikasi, Informatika, Persandian dan Statistik Provinsi Sulawesi Tengah
			Perjalanan Dinas Dalam Daerah Dalam Rangka Peliputan even daerah di kab/kota se Sulawesi Tengah (Kegiatan)				1	76.040.000,00	(7 Kabupaten, SULAWESI TENGAH)	Dana Transfer Umum-Dana Alokasi Umum						Petugas Layanan Informasi dan Komunikasi Publik			Dinas Komunikasi, Informatika, Persandian dan Statistik Provinsi Sulawesi Tengah
			Perjalanan Dinas Dalam Daerah Dalam Rangka menjadi NARASUMBER pada kegiatan layanan informasi dan komunikasi publik kab/kota se Sulteng (Kegiatan)				1	58.560.000,00	(3 Kabupaten, SULAWESI TENGAH)	Dana Transfer Umum-Dana Alokasi Umum						Petugas Layanan Informasi dan Komunikasi Publik			Dinas Komunikasi, Informatika, Persandian dan Statistik Provinsi Sulawesi Tengah
2.16.02.1.01.0013		Penyediaan/Pengadaan Sarana dan Prasarana Pendukung Informasi dan Komunikasi Publik Pemerintah Daerah Provinsi	Jumlah Sarana dan Prasarana Pendukung Informasi dan Komunikasi Publik Pemerintah Daerah Provinsi (Unit)					51.488.500,00									Dinas Komunikasi, Informatika, Persandian dan Statistik Provinsi Sulawesi Tengah		
			Pengadaan/Pemeliharaan Sarana Komunikasi Pemda (Unit)				1	44.444.755,00	(Kota Palu, SULAWESI TENGAH)	Dana Transfer Umum-Dana Alokasi Umum					Perangkat Daerah			Dinas Komunikasi, Informatika, Persandian dan Statistik Provinsi Sulawesi Tengah	
			PAKAIAN KERJA LAPANGAN (Buah)				15	7.043.745,00	(Kota Palu, SULAWESI TENGAH)	Dana Transfer Umum-Dana Alokasi Umum					Perangkat Daerah			Dinas Komunikasi, Informatika, Persandian dan Statistik Provinsi Sulawesi Tengah	
3.	2.16.03	PROGRAM PENGELOLAAN APLIKASI INFORMATIKA	Persentase Organisasi Perangkat Daerah (OPD) yang terhubung dengan akses internet yang disediakan oleh Dinas Kominfo (%)				100	7.107.093.948,00				Percepatan Reformasi Birokrasi				Dinas Komunikasi, Informatika, Persandian dan Statistik Provinsi Sulawesi Tengah			

NO	KODE	URUSAN/BIDANG URUSAN/PROGRAM/KEGIATAN/ SUB KEGIATAN	INDIKATOR PROGRAM/KEGIATAN/SUB KEGIATAN	Target Akhir Periode RPJMD	REALISASI CAPAIAN RKPD TAHUN 2022	PRAKIRAAN CAPAIAN TARGET RKPD TAHUN 2023	CAPAIAN KINERJA DAN KERANGKA PENDANAAN						KELOMPOK SASARAN	PRAKIRAAN MAJU RENCANA TAHUN 2025		PERANGKAT DAERAH PENANGGUNG JAWAB
							TARGET 2024	PAGU INDIKATIF (Rp)	LOKASI	SUMBER DANA	PRIORITAS			TARGET	PAGU INDIKATIF (Rp)	
											NASIONAL	DAERAH				
1	2	3	4	5	6	7	8	9	10	11	12	13	14	15	16	17
			<p><i>Persentase Layanan Publik yang diselenggarakan secara online dan terintegrasi (%)</i></p> <p><i>Persentase perangkat daerah yang mengimplementasikan layanan aplikasi umum dan aplikasi khusus yang ditetapkan sesuai dengan ketentuan perundang - undangan (%)</i></p>				100									<p><i>Dinas Komunikasi, Informatika, Persandian dan Statistik Provinsi Sulawesi Tengah</i></p> <p><i>Dinas Komunikasi, Informatika, Persandian dan Statistik Provinsi Sulawesi Tengah</i></p>
	2.16.03.1.01	Pengelolaan Nama Domain yang Telah ditetapkan oleh Pemerintah Pusat dan Sub Domain di Lingkup Pemerintah Daerah Provinsi						6.179.889.473,00				Percepatan Reformasi Birokrasi				<p><i>Dinas Komunikasi, Informatika, Persandian dan Statistik Provinsi Sulawesi Tengah</i></p>
			Jumlah Nama Domain dan Sub Domain yang dikelola (Domain)				35		(Pemerintah Provinsi Sulawesi Tengah, SULAWESI TENGAH)					45		<p><i>Dinas Komunikasi, Informatika, Persandian dan Statistik Provinsi Sulawesi Tengah</i></p>
	2.16.03.1.01.0003	Penyelenggaraan Sistem Jaringan Intra Pemerintah Daerah						6.179.889.473,00								<p><i>Dinas Komunikasi, Informatika, Persandian dan Statistik Provinsi Sulawesi Tengah</i></p>
			Jumlah Sistem Jaringan Intra Pemerintah Daerah (Unit)													<p><i>Dinas Komunikasi, Informatika, Persandian dan Statistik Provinsi Sulawesi Tengah</i></p>
			<p><i>Belanja Kawat/Faksimili/internet/intranet/T V Kabel/TV Satelit</i></p> <p><i>Belanja Kawat/Faksimili/internet- Sewa Bandwidth Dedicated (Tahun)</i></p>				1	5.800.693.948,00	(DKIPS Provinsi, SULAWESI TENGAH)	PENDAPATAN ASLI DAERAH (PAD)			Organisasi Perangkat Daerah Provinsi Sulawesi Tengah			<p><i>Dinas Komunikasi, Informatika, Persandian dan Statistik Provinsi Sulawesi Tengah</i></p>
			<p><i>Pemeliharaan Komputer-Peralatan Komputer-Peralatan Jaringan (Tahun)</i></p>				1	10.000.000,00	(DKIPS Provinsi, SULAWESI TENGAH)	PENDAPATAN ASLI DAERAH (PAD)			Organisasi Perangkat Daerah			<p><i>Dinas Komunikasi, Informatika, Persandian dan Statistik Provinsi Sulawesi Tengah</i></p>
			<p><i>Belanja Modal Peralatan Jaringan (Paket)</i></p>				1	14.068.500,00	(DKIPS Provinsi, SULAWESI TENGAH)	PENDAPATAN ASLI DAERAH (PAD)			Organisasi Perangkat Daerah Provinsi Sulawesi Tengah			<p><i>Dinas Komunikasi, Informatika, Persandian dan Statistik Provinsi Sulawesi Tengah</i></p>
			<p><i>Belanja Modal Jaringan Telepon di atas Tanah</i></p> <p><i>Pembangunan Jaringan FO Segemen Dinsos - BPPID (Paket)</i></p>				1	199.875.025,00	(Dari Dinas Sosial Menuju BPPID, SULAWESI TENGAH)	PENDAPATAN ASLI DAERAH (PAD)			Organisasi Perangkat Daerah Provinsi Sulawesi Tengah			<p><i>Dinas Komunikasi, Informatika, Persandian dan Statistik Provinsi Sulawesi Tengah</i></p>
			<p><i>Perjalanan Dinas Luar Daerah</i></p> <p><i>Dalam rangka Pengelolaan Nama Domain dan Pemerintah Provinsi dan Tugas Lainnya (Laporan / Dokumen)</i></p>				1	78.452.000,00	(Jakarta dan Daerah Lainnya, Luar Wilayah)	PENDAPATAN ASLI DAERAH (PAD)			Organisasi Perangkat Daerah Provinsi Sulawesi Tengah			<p><i>Dinas Komunikasi, Informatika, Persandian dan Statistik Provinsi Sulawesi Tengah</i></p>
			<p><i>Belanja Sewa Collocation Server</i></p> <p><i>Peralatan Kawat/Faksimile/internet/intranet/T V Kabel/TV Satelite</i></p> <p><i>Belanja Sewa Domain Sultengprov.go.id (Tahun)</i></p>				1	54.000.000,00	(DKIPS Provinsi, SULAWESI TENGAH)	PENDAPATAN ASLI DAERAH (PAD)			Organisasi Perangkat Daerah Provinsi Sulawesi Tengah			<p><i>Dinas Komunikasi, Informatika, Persandian dan Statistik Provinsi Sulawesi Tengah</i></p>

NO	KODE	URUSAN/BIDANG URUSAN/PROGRAM/KEGIATAN/ SUB KEGIATAN	INDIKATOR PROGRAM/KEGIATAN/SUB KEGIATAN	Target Akhir Periode RPJMD	REALISASI CAPAIAN RKPD TAHUN 2022	PRAKIRAAN CAPAIAN TARGET RKPD TAHUN 2023	CAPAIAN KINERJA DAN KERANGKA PENDANAAN						KELOMPOK SASARAN	PRAKIRAAN MAJU RENCANA TAHUN 2025		PERANGKAT DAERAH PENANGGUNG JAWAB
							TARGET 2024	PAGU INDIKATIF (Rp)	LOKASI	SUMBER DANA	PRIORITAS			TARGET	PAGU INDIKATIF (Rp)	
											NASIONAL	DAERAH				
1	2	3	4	5	6	7	8	9	10	11	12	13	14	15	16	17
			Honorarium Tim Pelaksana Kegiatan dan Sekretariat Tim Pelaksana Kegiatan Tim Monitoring Jaringan Intra Pemerintah (Tahun)				1	22.800.000,00	(DKIPS Provinsi, SULAWESI TENGAH)	PENDAPATAN ASLI DAERAH (PAD)			Organisasi Perangkat Daerah Provinsi Sulawesi Tengah			Dinas Komunikasi, Informatika, Persandian dan Statistik Provinsi Sulawesi Tengah
	2.16.03.1.02	Pengelolaan E-government di Lingkup Pemerintah Daerah Provinsi						927.204.475,00				Percepatan Reformasi Birokrasi				
			Jumlah Perangkat Daerah yang mengelola SPBE (Perangkat Daerah)				35		(Pemerintah Provinsi Sulawesi Tengah, SULAWESI TENGAH)					45		Dinas Komunikasi, Informatika, Persandian dan Statistik Provinsi Sulawesi Tengah
	2.16.03.1.02.0003	Pengelolaan Pusat Data Pemerintahan Daerah						309.200.475,00								
			Jumlah Pusat Data Pemerintahan Daerah yang Dikelola (Unit)		0.00	0.00	10							0.00		Dinas Komunikasi, Informatika, Persandian dan Statistik Provinsi Sulawesi Tengah
			Belanja Perjalanan Dinas Luar Daerah dalam rangka Konsultasi Penyelenggaraan Layanan Pusat Data dan Tugas Lainnya (Kegiatan)				1	49.622.000,00	(Jakarta dan Daerah Lainnya, Luar Wilayah)	PENDAPATAN ASLI DAERAH (PAD)			Oraganisasi Perangkat Daerah Provinsi Sulawesi Tengah			Dinas Komunikasi, Informatika, Persandian dan Statistik Provinsi Sulawesi Tengah
			Belanja Sewa Komputer Jaringan Belanja Sewa Lisensi cPanel (Tahun)				1	12.000.000,00	(DKIPS Provinsi, SULAWESI TENGAH)	PENDAPATAN ASLI DAERAH (PAD)			Organisasi Perangkat Daerah			Dinas Komunikasi, Informatika, Persandian dan Statistik Provinsi Sulawesi Tengah
			Belanja Jasa Tenaga Ahli (Tahun)				1	122.400.000,00	(DKIPS Provinsi, SULAWESI TENGAH)	PENDAPATAN ASLI DAERAH (PAD)			Organisasi Perangkat Daerah Provinsi Sulawesi Tengah			Dinas Komunikasi, Informatika, Persandian dan Statistik Provinsi Sulawesi Tengah
			Belanja Modal Peralatan Jaringan (Unit)				2	9.000.000,00	(DKIPS Provinsi, SULAWESI TENGAH)	PENDAPATAN ASLI DAERAH (PAD)			Organisasi Perangkat Daerah			Dinas Komunikasi, Informatika, Persandian dan Statistik Provinsi Sulawesi Tengah
			Belanja Sewa Komputer Jaringan Biaya Sewa Anti Malware (Tahun)				1	34.968.475,00	(DKIPS Provinsi, SULAWESI TENGAH)	PENDAPATAN ASLI DAERAH (PAD)			Organisasi Perangkat Daerah Provinsi Sulawesi Tengah			Dinas Komunikasi, Informatika, Persandian dan Statistik Provinsi Sulawesi Tengah
			Belanja Jasa Tenaga Teknisi Mekanik dan Listrik Biaya Pemasangan IP Publik (Paket)				1	3.000.000,00	(DKIPS Provinsi, SULAWESI TENGAH)	PENDAPATAN ASLI DAERAH (PAD)			Organisasi Perangkat Daerah Provinsi Sulawesi Tengah			Dinas Komunikasi, Informatika, Persandian dan Statistik Provinsi Sulawesi Tengah
			Belanja Kawat/Faksimili/Internet/TV Berlangganan Biaya Sewa IP Publik (Tahun)				1	12.500.000,00	(DKIPS Provinsi, SULAWESI TENGAH)	PENDAPATAN ASLI DAERAH (PAD)			Organisasi Perangkat Daerah Provinsi Sulawesi Tengah			Dinas Komunikasi, Informatika, Persandian dan Statistik Provinsi Sulawesi Tengah
			Belanja Perjalanan Dinas Dalam Daerah Dalam rangka Koordinasi, Monitoring Layanan Pusat Data dan Tugas Lainnya (Kegiatan)				1	65.710.000,00	(Kab. Morowali, Kab. Morowali Utara, Kab. Tolitoli, Kab. Buol, Kab. Banggai, SULAWESI TENGAH)	PENDAPATAN ASLI DAERAH (PAD)			Organisasi Perangkat Daerah Provinsi Sulawesi Tengah			Dinas Komunikasi, Informatika, Persandian dan Statistik Provinsi Sulawesi Tengah

NO	KODE	URUSAN/BIDANG URUSAN/PROGRAM/KEGIATAN/ SUB KEGIATAN	INDIKATOR PROGRAM/KEGIATAN/SUB KEGIATAN	Target Akhir Periode RPJMD	REALISASI CAPAIAN RKPD TAHUN 2022	PRAKIRAAN CAPAIAN TARGET RKPD TAHUN 2023	CAPAIAN KINERJA DAN KERANGKA PENDANAAN					KELOMPOK SASARAN	PRAKIRAAN MAJU RENCANA TAHUN 2025		PERANGKAT DAERAH PENANGGUNG JAWAB	
							TARGET 2024	PAGU INDIKATIF (Rp)	LOKASI	SUMBER DANA	PRIORITAS		TARGET	PAGU INDIKATIF (Rp)		
											NASIONAL					DAERAH
1	2	3	4	5	6	7	8	9	10	11	12	13	14	15	16	17
	2.16.03.1.02.0007	Pengembangan Aplikasi dan Proses Bisnis Pemerintahan Berbasis Elektronik						171.717.000,00								
			Jumlah Aplikasi dan Proses Bisnis Pemerintahan Berbasis Elektronik yang Dikembangkan (Unit)		0.00	0.00	1							0.00		Dinas Komunikasi, Informatika, Persandian dan Statistik Provinsi Sulawesi Tengah
			Belanja Alat/Bahan untuk Kegiatan Kantor- Bahan CetakRapat Teknis Penyusunan Dokumen Pedoman Pemeliharaan dan Penanganan Gangguan Jaringan Intra Pemerintah Daerah (Kegiatan)				1	665.000,00	(DKIPS Provinsi, SULAWESI TENGAH)	PENDAPATAN ASLI DAERAH (PAD)			665000			Dinas Komunikasi, Informatika, Persandian dan Statistik Provinsi Sulawesi Tengah
			Belanja Makanan dan Minuman RapatRapat Teknis Penyusunan Dokumen Pedoman Pemeliharaan dan Penanganan Gangguan Jaringan Intra Pemerintah Daerah (Kegiatan)				1	2.860.000,00	(DKIPS Provinsi, SULAWESI TENGAH)	PENDAPATAN ASLI DAERAH (PAD)			Organisasi Perangkat Daerah Provinsi Sulawesi Tengah			Dinas Komunikasi, Informatika, Persandian dan Statistik Provinsi Sulawesi Tengah
			Honorarium Tim Pelaksana Kegiatan dan Sekretariat Tim Pelaksana KegiatanTim Asistensi Pembuatan dan Pengembangan Aplikasi (Tahun)				1	22.800.000,00	(DKIPS Provinsi, SULAWESI TENGAH)	PENDAPATAN ASLI DAERAH (PAD)			Organisasi Perangkat Daerah Provinsi Sulawesi Tengah			Dinas Komunikasi, Informatika, Persandian dan Statistik Provinsi Sulawesi Tengah
			Belanja Perjalanan Dinas Dalam DaerahDalam rangka Rangka Pengembangan Aplikasi dan Proses Bisnis Pemerintah Berbasis Elektronik dan Tugas Lainnya (Kegiatan)				1	56.210.000,00	(Kab. Morowali, Kab. Morowali Utara, Kab. Tolitoli, Kab. Buol, Kab. Banggai, SULAWESI TENGAH)	PENDAPATAN ASLI DAERAH (PAD)			Organisasi Perangkat Daerah Provinsi Sulawesi Tengah			Dinas Komunikasi, Informatika, Persandian dan Statistik Provinsi Sulawesi Tengah
			Belanja Alat/Bahan untuk Kegiatan Kantor- Bahan CetakRapat Teknis Penyusunan Dokumen Manajemen Resiko (Kegiatan)				1	665.000,00	(DKIPS Provinsi, SULAWESI TENGAH)	PENDAPATAN ASLI DAERAH (PAD)			Organisasi Perangkat Daerah Provinsi Sulawesi Tengah			Dinas Komunikasi, Informatika, Persandian dan Statistik Provinsi Sulawesi Tengah
			Belanja Makanan dan Minuman RapatRapat Teknis Penyusunan Dokumen Manajemen Resiko (Kegiatan)				1	2.600.000,00	(DKIPS Provinsi, SULAWESI TENGAH)	PENDAPATAN ASLI DAERAH (PAD)			Organisasi Perangkat Daerah Provinsi Sulawesi Tengah			Dinas Komunikasi, Informatika, Persandian dan Statistik Provinsi Sulawesi Tengah
			Belanja Makanan dan Minuman RapatRapat Teknis Penyusunan Dokumen Manajemen Pengetahuan (Kegiatan)				1	2.600.000,00	(DKIPS Provinsi, SULAWESI TENGAH)	PENDAPATAN ASLI DAERAH (PAD)			Organisasi Perangkat Daerah Provinsi Sulawesi Tengah			Dinas Komunikasi, Informatika, Persandian dan Statistik Provinsi Sulawesi Tengah
			Belanja Kawat/Faksimili/Internet/TV BerlanggananBiaya sewa room video conference (Tahun)				1	4.200.000,00	(DKIPS Provinsi, SULAWESI TENGAH)	PENDAPATAN ASLI DAERAH (PAD)			Organisasi Perangkat Daerah Provinsi Sulawesi Tengah			Dinas Komunikasi, Informatika, Persandian dan Statistik Provinsi Sulawesi Tengah
			Dalam rangka Konsultasi Pengembangan Aplikasi dan Proses Bisnis dan Tugas Lainnya (Kegiatan)				1	78.452.000,00	(Jakarta dan Daerah lainnya, Luar Wilayah)	PENDAPATAN ASLI DAERAH (PAD)			Organisasi Perangkat Daerah Provinsi Sulawesi Tengah			Dinas Komunikasi, Informatika, Persandian dan Statistik Provinsi Sulawesi Tengah

NO	KODE	URUSAN/BIDANG URUSAN/PROGRAM/KEGIATAN/ SUB KEGIATAN	INDIKATOR PROGRAM/KEGIATAN/SUB KEGIATAN	Target Akhir Periode RPJMD	REALISASI CAPAIAN RKPD TAHUN 2022	PRAKIRAAN CAPAIAN TARGET RKPD TAHUN 2023	CAPAIAN KINERJA DAN KERANGKA PENDANAAN						KELOMPOK SASARAN	PRAKIRAAN MAJU RENCANA TAHUN 2025		PERANGKAT DAERAH PENANGGUNG JAWAB
							TARGET 2024	PAGU INDIKATIF (Rp)	LOKASI	SUMBER DANA	PRIORITAS			TARGET	PAGU INDIKATIF (Rp)	
											NASIONAL	DAERAH				
1	2	3	4	5	6	7	8	9	10	11	12	13	14	15	16	17
			<i>Indeks Reformasi Birokrasi Perangkat Daerah (KOPERASI, USAHA KECIL, DAN MENENGAH) (Index)</i>				64									<i>Dinas Koperasi, Usaha Kecil dan Menengah Provinsi Sulawesi Tengah</i>
	2.17.01.1.01	Perencanaan, Penganggaran, dan Evaluasi Kinerja Perangkat Daerah						790.926.400,00			Memperkuat Ketahanan Ekonomi untuk Pertumbuhan yang Berkualitas dan Berkeadilan	Meningkatkan Daya Saing produk dan komoditas Unggulan Daerah yang Berdampak pada Peningkatan Nilai Tambah dan Pendapatan Masyarakat			13.111.232.260,00	
			<i>Nilai SAKIP Perangkat Daerah (Nilai)</i>				80		(Kota Palu, SULAWESI TENGAH)					83		<i>Dinas Koperasi, Usaha Kecil dan Menengah Provinsi Sulawesi Tengah</i>
	2.17.01.1.01.0001	Penyusunan Dokumen Perencanaan Perangkat Daerah						470.123.650,00			Memperkuat Ketahanan Ekonomi untuk Pertumbuhan yang Berkualitas dan Berkeadilan				9.137.726.220,00	
			<i>Jumlah Dokumen Perencanaan Perangkat Daerah (Dokumen)</i>		1.00	0	1.00		(Kota Palu, SULAWESI TENGAH)					1.00		<i>Dinas Koperasi, Usaha Kecil dan Menengah Provinsi Sulawesi Tengah</i>
			<i>Honorarium Narasumber atau Pembahas, Moderator, Pembawa Acara, dan Panitia (Kegiatan)</i>				1	3.300.000,00	(Kab. Banggai Kepulauan, SULAWESI TENGAH)	Dana Transfer Umum-Dana Alokasi Umum			Perangkat Daerah			<i>Dinas Koperasi, Usaha Kecil dan Menengah Provinsi Sulawesi Tengah</i>
			<i>Alat/Bahan untuk Kegiatan Kantor- Bahan Cetak (Kegiatan)</i>				1	27.184.900,00	(Kab. Banggai Kepulauan, SULAWESI TENGAH)	Dana Transfer Umum-Dana Alokasi Umum			Perangkat Daerah			<i>Dinas Koperasi, Usaha Kecil dan Menengah Provinsi Sulawesi Tengah</i>
			<i>Sewa Bangunan Gedung Tempat Pertemuan (Kegiatan)</i>				1	15.000.000,00	(Kab. Banggai Kepulauan, SULAWESI TENGAH)	Dana Transfer Umum-Dana Alokasi Umum			Perangkat Daerah			<i>Dinas Koperasi, Usaha Kecil dan Menengah Provinsi Sulawesi Tengah</i>
			<i>Alat/Bahan untuk Kegiatan Kantor-Benda Pos (Kegiatan)</i>				1	1.200.000,00	(Kab. Banggai Kepulauan, SULAWESI TENGAH)	Dana Transfer Umum-Dana Alokasi Umum			Perangkat Daerah			<i>Dinas Koperasi, Usaha Kecil dan Menengah Provinsi Sulawesi Tengah</i>
			<i>Jasa Tenaga Ahli (Kegiatan)</i>				1	51.100.000,00	(Kab. Banggai Kepulauan, SULAWESI TENGAH)	Dana Transfer Umum-Dana Alokasi Umum			Perangkat Daerah			<i>Dinas Koperasi, Usaha Kecil dan Menengah Provinsi Sulawesi Tengah</i>
			<i>Alat/Bahan untuk Kegiatan Kantor- Kertas dan Cover (Kegiatan)</i>				1	338.750,00	(Perangkat Daerah, SULAWESI TENGAH)	Dana Transfer Umum-Dana Alokasi Umum			Perangkat Daerah			<i>Dinas Koperasi, Usaha Kecil dan Menengah Provinsi Sulawesi Tengah</i>
			<i>Perjalanan Dinas Biasa (Kegiatan)</i>				1	254.884.000,00	(Kab. Banggai Kepulauan, SULAWESI TENGAH)	Dana Transfer Umum-Dana Alokasi Umum			Perangkat Daerah			<i>Dinas Koperasi, Usaha Kecil dan Menengah Provinsi Sulawesi Tengah</i>
			<i>Alat/Bahan untuk Kegiatan Kantor-Alat Tulis Kantor (Kegiatan)</i>				1	7.808.500,00	(Kab. Banggai Kepulauan, SULAWESI TENGAH)	Dana Transfer Umum-Dana Alokasi Umum			Perangkat Daerah			<i>Dinas Koperasi, Usaha Kecil dan Menengah Provinsi Sulawesi Tengah</i>

NO	KODE	URUSAN/BIDANG URUSAN/PROGRAM/KEGIATAN/ SUB KEGIATAN	INDIKATOR PROGRAM/KEGIATAN/SUB KEGIATAN	Target Akhir Periode RPJMD	REALISASI CAPAIAN RKPD TAHUN 2022	PRAKIRAAN CAPAIAN TARGET RKPD TAHUN 2023	CAPAIAN KINERJA DAN KERANGKA PENDANAAN						KELOMPOK SASARAN	PRAKIRAAN MAJU RENCANA TAHUN 2025		PERANGKAT DAERAH PENANGGUNG JAWAB
							TARGET 2024	PAGU INDIKATIF (Rp)	LOKASI	SUMBER DANA	PRIORITAS			TARGET	PAGU INDIKATIF (Rp)	
											NASIONAL	DAERAH				
1	2	3	4	5	6	7	8	9	10	11	12	13	14	15	16	17
			Alat/Bahan untuk Kegiatan Kantor-Bahan Komputer (Kegiatan)				1	6.682.500,00	(Kab. Banggai Kepulauan, SULAWESI TENGAH)	Dana Transfer Umum-Dana Alokasi Umum			Perangkat Daerah			Dinas Koperasi, Usaha Kecil dan Menengah Provinsi Sulawesi Tengah
			Perjalanan Dinas Dalam Kota (Kegiatan)				1	2.850.000,00	(Kab. Banggai Kepulauan, SULAWESI TENGAH)	Dana Transfer Umum-Dana Alokasi Umum			Perangkat Daerah			Dinas Koperasi, Usaha Kecil dan Menengah Provinsi Sulawesi Tengah
			Perjalanan Dinas Paket Meeting Luar Kota (Kegiatan)				1	23.400.000,00	(Kab. Banggai Kepulauan, SULAWESI TENGAH)	Dana Transfer Umum-Dana Alokasi Umum			Perangkat Daerah			Dinas Koperasi, Usaha Kecil dan Menengah Provinsi Sulawesi Tengah
			Makanan dan Minuman Rapat (Kegiatan)				1	69.875.000,00	(Kab. Banggai Kepulauan, SULAWESI TENGAH)	Dana Transfer Umum-Dana Alokasi Umum			Perangkat Daerah			Dinas Koperasi, Usaha Kecil dan Menengah Provinsi Sulawesi Tengah
			Jasa Iklan/Reklame, Film, dan Pemotretan (Kegiatan)				1	1.500.000,00	(Kab. Banggai Kepulauan, SULAWESI TENGAH)	Dana Transfer Umum-Dana Alokasi Umum			Perangkat Daerah			Dinas Koperasi, Usaha Kecil dan Menengah Provinsi Sulawesi Tengah
			Sewa Kendaraan Bermotor Penumpang (Kegiatan)				1	5.000.000,00	(Kab. Banggai Kepulauan, SULAWESI TENGAH)	Dana Transfer Umum-Dana Alokasi Umum			Perangkat Daerah			Dinas Koperasi, Usaha Kecil dan Menengah Provinsi Sulawesi Tengah
	2.17.01.1.01.0002	Koordinasi dan Penyusunan Dokumen RKA- SKPD						30.000.000,00			Memperkuat Ketahanan Ekonomi untuk Pertumbuhan yang Berkualitas dan Berkeadilan				216.933.969,00	
			Jumlah Dokumen RKA-SKPD dan Laporan Hasil Koordinasi Penyusunan Dokumen RKA-SKPD (Dokumen)		2	0.00	1		(Kota Palu, SULAWESI TENGAH)					1		Dinas Koperasi, Usaha Kecil dan Menengah Provinsi Sulawesi Tengah
			Alat/Bahan untuk Kegiatan Kantor-Benda Pos (Kegiatan)				1	1.000.000,00	(Kota Palu, SULAWESI TENGAH)	Dana Transfer Umum-Dana Alokasi Umum			Perangkat Daerah			Dinas Koperasi, Usaha Kecil dan Menengah Provinsi Sulawesi Tengah
			Alat/Bahan untuk Kegiatan Kantor-Bahan Cetak (Kegiatan)				1	10.600.000,00	(Kota Palu, SULAWESI TENGAH)	Dana Transfer Umum-Dana Alokasi Umum			Perangkat Daerah			Dinas Koperasi, Usaha Kecil dan Menengah Provinsi Sulawesi Tengah
			Makanan dan Minuman Rapat (Kegiatan)				1	18.400.000,00	(Kota Palu, SULAWESI TENGAH)	Dana Transfer Umum-Dana Alokasi Umum			Perangkat Daerah			Dinas Koperasi, Usaha Kecil dan Menengah Provinsi Sulawesi Tengah
	2.17.01.1.01.0003	Koordinasi dan Penyusunan Dokumen Perubahan RKA-SKPD						30.000.000,00			Memperkuat Ketahanan Ekonomi untuk Pertumbuhan yang Berkualitas dan Berkeadilan				216.933.969,00	
			Jumlah Dokumen Perubahan RKA-SKPD dan Laporan Hasil Koordinasi Penyusunan Dokumen Perubahan RKA-SKPD (Dokumen)		0	0	1		(Kota Palu, SULAWESI TENGAH)					1		Dinas Koperasi, Usaha Kecil dan Menengah Provinsi Sulawesi Tengah
			Alat/Bahan untuk Kegiatan Kantor-Benda Pos (Kegiatan)				1	1.000.000,00	(Kota Palu, SULAWESI TENGAH)	Dana Transfer Umum-Dana Alokasi Umum			Perangkat Daerah			Dinas Koperasi, Usaha Kecil dan Menengah Provinsi Sulawesi Tengah

NO	KODE	URUSAN/BIDANG URUSAN/PROGRAM/KEGIATAN/ SUB KEGIATAN	INDIKATOR PROGRAM/KEGIATAN/SUB KEGIATAN	Target Akhir Periode RPJMD	REALISASI CAPAIAN RKPD TAHUN 2022	PRAKIRAAN CAPAIAN TARGET RKPD TAHUN 2023	CAPAIAN KINERJA DAN KERANGKA PENDANAAN						KELOMPOK SASARAN	PRAKIRAAN MAJU RENCANA TAHUN 2025		PERANGKAT DAERAH PENANGGUNG JAWAB			
							TARGET 2024	PAGU INDIKATIF (Rp)	LOKASI	SUMBER DANA	PRIORITAS			TARGET	PAGU INDIKATIF (Rp)				
											NASIONAL	DAERAH							
1	2	3	4	5	6	7	8	9	10	11	12	13	14	15	16	17			
2.17.01.1.01.0004	Koordinasi dan Penyusunan DPA-SKPD	Makanan dan Minuman Rapat (Kegiatan)					1	18.400.000,00	(Kota Palu, SULAWESI TENGAH)	Dana Transfer Umum-Dana Alokasi Umum			Perangkat Daerah			Dinas Koperasi, Usaha Kecil dan Menengah Provinsi Sulawesi Tengah			
		Alat/Bahan untuk Kegiatan Kantor- Bahan Cetak (Kegiatan)					1	10.600.000,00	(Kota Palu, SULAWESI TENGAH)	Dana Transfer Umum-Dana Alokasi Umum			Perangkat Daerah			Dinas Koperasi, Usaha Kecil dan Menengah Provinsi Sulawesi Tengah			
		Jumlah Dokumen DPA-SKPD dan Laporan Hasil Koordinasi Penyusunan Dokumen DPA-SKPD (Dokumen)		2	0	1		30.000.000,00				Memperkuat Ketahanan Ekonomi untuk Pertumbuhan yang Berkualitas dan Berkeadilan			1	216.933.969,00	Dinas Koperasi, Usaha Kecil dan Menengah Provinsi Sulawesi Tengah		
		Makanan dan Minuman Rapat (Kegiatan)						1	18.400.000,00	(Kota Palu, SULAWESI TENGAH)	Dana Transfer Umum-Dana Alokasi Umum			Perangkat Daerah			Dinas Koperasi, Usaha Kecil dan Menengah Provinsi Sulawesi Tengah		
		Alat/Bahan untuk Kegiatan Kantor- Bahan Cetak (Kegiatan)						1	10.600.000,00	(Kota Palu, SULAWESI TENGAH)	Dana Transfer Umum-Dana Alokasi Umum			Perangkat Daerah			Dinas Koperasi, Usaha Kecil dan Menengah Provinsi Sulawesi Tengah		
		Alat/Bahan untuk Kegiatan Kantor-Benda Pos (Kegiatan)						1	1.000.000,00	(Kota Palu, SULAWESI TENGAH)	Dana Transfer Umum-Dana Alokasi Umum			Perangkat Daerah			Dinas Koperasi, Usaha Kecil dan Menengah Provinsi Sulawesi Tengah		
		2.17.01.1.01.0005	Koordinasi dan Penyusunan Perubahan DPA- SKPD	Jumlah Dokumen Perubahan DPA-SKPD dan Laporan Hasil Koordinasi Penyusunan Dokumen Perubahan DPA-SKPD (Dokumen)		0	0	1		30.000.000,00	(Kota Palu, SULAWESI TENGAH)			Memperkuat Ketahanan Ekonomi untuk Pertumbuhan yang Berkualitas dan Berkeadilan			1	216.933.969,00	Dinas Koperasi, Usaha Kecil dan Menengah Provinsi Sulawesi Tengah
				Alat/Bahan untuk Kegiatan Kantor- Bahan Cetak (Kegiatan)					1	10.600.000,00	(Kota Palu, SULAWESI TENGAH)	Dana Transfer Umum-Dana Alokasi Umum			Perangkat Daerah			Dinas Koperasi, Usaha Kecil dan Menengah Provinsi Sulawesi Tengah	
				Alat/Bahan untuk Kegiatan Kantor-Benda Pos (Kegiatan)					1	1.000.000,00	(Kota Palu, SULAWESI TENGAH)	Dana Transfer Umum-Dana Alokasi Umum			Perangkat Daerah			Dinas Koperasi, Usaha Kecil dan Menengah Provinsi Sulawesi Tengah	
				Makanan dan Minuman Rapat (Kegiatan)					1	18.400.000,00	(Kota Palu, SULAWESI TENGAH)	Dana Transfer Umum-Dana Alokasi Umum			Perangkat Daerah			Dinas Koperasi, Usaha Kecil dan Menengah Provinsi Sulawesi Tengah	
2.17.01.1.01.0006	Koordinasi dan Penyusunan Laporan Capaian Kinerja dan Ikhtisar Realisasi Kinerja SKPD										Memperkuat Ketahanan Ekonomi untuk Pertumbuhan yang Berkualitas dan Berkeadilan				1.106.363.244,00				

NO	KODE	URUSAN/BIDANG URUSAN/PROGRAM/KEGIATAN/ SUB KEGIATAN	INDIKATOR PROGRAM/KEGIATAN/SUB KEGIATAN	Target Akhir Periode RPJMD	REALISASI CAPAIAN RKPD TAHUN 2022	PRAKIRAAN CAPAIAN TARGET RKPD TAHUN 2023	CAPAIAN KINERJA DAN KERANGKA PENDANAAN						KELOMPOK SASARAN	PRAKIRAAN MAJU RENCANA TAHUN 2025		PERANGKAT DAERAH PENANGGUNG JAWAB	
							TARGET 2024	PAGU INDIKATIF (Rp)	LOKASI	SUMBER DANA	PRIORITAS			TARGET	PAGU INDIKATIF (Rp)		
											NASIONAL	DAERAH					
1	2	3	4	5	6	7	8	9	10	11	12	13	14	15	16	17	
2.17.01.1.01.0007	Evaluasi Kinerja Perangkat Daerah	Jumlah Laporan Capaian Kinerja dan Ikhtisar Realisasi Kinerja SKPD dan Laporan Hasil Koordinasi Penyusunan Laporan Capaian Kinerja dan Ikhtisar Realisasi Kinerja SKPD (Laporan)			1	0	1		(Kota Palu, SULAWESI TENGAH)					1		Dinas Koperasi, Usaha Kecil dan Menengah Provinsi Sulawesi Tengah	
		Alat/Bahan untuk Kegiatan Kantor-Benda Pos (Kegiatan)					1	600.000,00	(Kota Palu, SULAWESI TENGAH)	Dana Transfer Umum-Dana Alokasi Umum			Perangkat Daerah			Dinas Koperasi, Usaha Kecil dan Menengah Provinsi Sulawesi Tengah	
		Alat/Bahan untuk Kegiatan Kantor-Bahan Cetak (Kegiatan)					1	18.563.250,00	(Kota Palu, SULAWESI TENGAH)	Dana Transfer Umum-Dana Alokasi Umum			Perangkat Daerah			Dinas Koperasi, Usaha Kecil dan Menengah Provinsi Sulawesi Tengah	
		Makanan dan Minuman Rapat (Kegiatan)					1	12.210.000,00	(Kota Palu, SULAWESI TENGAH)	Dana Transfer Umum-Dana Alokasi Umum			Perangkat Daerah			Dinas Koperasi, Usaha Kecil dan Menengah Provinsi Sulawesi Tengah	
									169.429.500,00			Memperkuat Ketahanan Ekonomi untuk Pertumbuhan yang Berkualitas dan Berkeadilan				1.999.406.920,00	
		Jumlah Laporan Evaluasi Kinerja Perangkat Daerah (Laporan)			1	0.00	1		(Kota Palu, SULAWESI TENGAH)						1		Dinas Koperasi, Usaha Kecil dan Menengah Provinsi Sulawesi Tengah
		Alat/Bahan untuk Kegiatan Kantor-Bahan Cetak (Kegiatan)						1	26.860.250,00	(Kab/Kota, SULAWESI TENGAH)	Dana Transfer Umum-Dana Alokasi Umum			Perangkat Daerah			Dinas Koperasi, Usaha Kecil dan Menengah Provinsi Sulawesi Tengah
		Alat/Bahan untuk Kegiatan Kantor-Benda Pos (Kegiatan)						1	1.000.000,00	(Kab/Kota, SULAWESI TENGAH)	Dana Transfer Umum-Dana Alokasi Umum			Perangkat Daerah			Dinas Koperasi, Usaha Kecil dan Menengah Provinsi Sulawesi Tengah
		Alat/Bahan untuk Kegiatan Kantor-Bahan Komputer (Kegiatan)						1	687.500,00	(Kab/Kota, SULAWESI TENGAH)	Dana Transfer Umum-Dana Alokasi Umum			Perangkat Daerah			Dinas Koperasi, Usaha Kecil dan Menengah Provinsi Sulawesi Tengah
		Makanan dan Minuman Rapat (Kegiatan)						1	41.360.000,00	(Kab/Kota, SULAWESI TENGAH)	Dana Transfer Umum-Dana Alokasi Umum			Perangkat Daerah			Dinas Koperasi, Usaha Kecil dan Menengah Provinsi Sulawesi Tengah
Perjalanan Dinas Biasa (Kegiatan)						1	96.510.000,00	(Kab/Kota, SULAWESI TENGAH)	Dana Transfer Umum-Dana Alokasi Umum			Perangkat Daerah			Dinas Koperasi, Usaha Kecil dan Menengah Provinsi Sulawesi Tengah		
Alat/Bahan untuk Kegiatan Kantor-Alat Tulis Kantor (Kegiatan)						1	1.386.000,00	(Kab/Kota, SULAWESI TENGAH)	Dana Transfer Umum-Dana Alokasi Umum			Perangkat Daerah			Dinas Koperasi, Usaha Kecil dan Menengah Provinsi Sulawesi Tengah		
Alat/Bahan untuk Kegiatan Kantor-Kertas dan Cover (Kegiatan)						1	1.625.750,00	(Kab/Kota, SULAWESI TENGAH)	Dana Transfer Umum-Dana Alokasi Umum			Perangkat Daerah			Dinas Koperasi, Usaha Kecil dan Menengah Provinsi Sulawesi Tengah		

NO	KODE	URUSAN/BIDANG URUSAN/PROGRAM/KEGIATAN/ SUB KEGIATAN	INDIKATOR PROGRAM/KEGIATAN/SUB KEGIATAN	Target Akhir Periode RPJMD	REALISASI CAPAIAN RKPD TAHUN 2022	PRAKIRAAN CAPAIAN TARGET RKPD TAHUN 2023	CAPAIAN KINERJA DAN KERANGKA PENDANAAN						KELOMPOK SASARAN	PRAKIRAAN MAJU RENCANA TAHUN 2025		PERANGKAT DAERAH PENANGGUNG JAWAB				
							TARGET 2024	PAGU INDIKATIF (Rp)	LOKASI	SUMBER DANA	PRIORITAS			TARGET	PAGU INDIKATIF (Rp)					
											NASIONAL	DAERAH								
1	2	3	4	5	6	7	8	9	10	11	12	13	14	15	16	17				
2.17.01.1.02	2.17.01.1.02	Administrasi Keuangan Perangkat Daerah						10.223.151.397,00			Memperkuat Ketahanan Ekonomi untuk Pertumbuhan yang Berkualitas dan Berkeadilan	Meningkatkan Daya Saing produk dan komoditas Unggulan Daerah yang Berdampak pada Peningkatan Nilai Tambah dan Pendapatan Masyarakat			130.115.646.002,00	Dinas Koperasi, Usaha Kecil dan Menengah Provinsi Sulawesi Tengah				
			Persentase Realisasi Anggaran (%)			97		(Kota Palu, SULAWESI TENGAH)			98									
2.17.01.1.02.0001	2.17.01.1.02.0001	Penyediaan Gaji dan Tunjangan ASN						8.585.416.397,00			Memperkuat Ketahanan Ekonomi untuk Pertumbuhan yang Berkualitas dan Berkeadilan				108.481.544.340,00	Dinas Koperasi, Usaha Kecil dan Menengah Provinsi Sulawesi Tengah				
			Jumlah Orang yang Menerima Gaji dan Tunjangan ASN (Orang/ Bulan)		67.00	63.00	67.00		(Kota Palu, SULAWESI TENGAH)			67.00								
			Tunjangan Keluarga PNS (Tahun)				1	371.314.657,00	(Kota Palu, SULAWESI TENGAH)	Dana Transfer Umum-Dana Alokasi Umum		Perangkat Daerah								
			Tambahan Penghasilan berdasarkan Beban Kerja PNS (Tahun)				1	3.127.435.932,00	(Kota Palu, SULAWESI TENGAH)	Dana Transfer Umum-Dana Alokasi Umum		Perangkat Daerah								
			Tunjangan Jabatan PNS (Tahun)				1	249.108.500,00	(Kota Palu, SULAWESI TENGAH)	Dana Transfer Umum-Dana Alokasi Umum		Perangkat Daerah								
			Insentif bagi ASN atas Pemungutan Retribusi Jasa Usaha/Pemakaian Kekayaan Daerah (Tahun)				1	4.800.000,00	(Kota Palu, SULAWESI TENGAH)	Dana Transfer Umum-Dana Alokasi Umum		Perangkat Daerah								
			Tunjangan Fungsional PNS (Tahun)				1	2.760.000,00	(Kota Palu, SULAWESI TENGAH)	Dana Transfer Umum-Dana Alokasi Umum		Perangkat Daerah								
			Tunjangan Fungsional Umum PNS (Tahun)				1	145.724.800,00	(Kota Palu, SULAWESI TENGAH)	Dana Transfer Umum-Dana Alokasi Umum		Perangkat Daerah								
			Tunjangan Beras PNS (Tahun)				1	200.509.865,00	(Kota Palu, SULAWESI TENGAH)	Dana Transfer Umum-Dana Alokasi Umum		Perangkat Daerah								
			Tunjangan PPh/Tunjangan Khusus PNS (Tahun)				1	5.060.908,00	(Kota Palu, SULAWESI TENGAH)	Dana Transfer Umum-Dana Alokasi Umum		Perangkat Daerah								
							1	58.043,00	(Kota Palu, SULAWESI TENGAH)	Dana Transfer Umum-Dana Alokasi Umum										

NO	KODE	URUSAN/BIDANG URUSAN/PROGRAM/KEGIATAN/ SUB KEGIATAN	INDIKATOR PROGRAM/KEGIATAN/SUB KEGIATAN	Target Akhir Periode RPJMD	REALISASI CAPAIAN RKP TAHUN 2022	PRAKIRAAN CAPAIAN TARGET RKP TAHUN 2023	CAPAIAN KINERJA DAN KERANGKA PENDANAAN						KELOMPOK SASARAN	PRAKIRAAN MAJU RENCANA TAHUN 2025		PERANGKAT DAERAH PENANGGUNG JAWAB	
							TARGET 2024	PAGU INDIKATIF (Rp)	LOKASI	SUMBER DANA	PRIORITAS			TARGET	PAGU INDIKATIF (Rp)		
											NASIONAL	DAERAH					
1	2	3	4	5	6	7	8	9	10	11	12	13	14	15	16	17	
2.17.01.1.02.0002	Penyediaan Administrasi Pelaksanaan Tugas ASN	Gaji Pokok PNS (Tahun)					1	4.478.643.692,00	(Kota Palu , SULAWESI TENGAH)	Dana Transfer Umum-Dana Alokasi Umum			Perangkat Daerah			Dinas Koperasi, Usaha Kecil dan Menengah Provinsi Sulawesi Tengah	
								1.574.160.000,00			Memperkuat Ketahanan Ekonomi untuk Pertumbuhan yang Berkualitas dan Berkeadilan				21.323.162.984,00		
		Jumlah Dokumen Hasil Penyediaan Administrasi Pelaksanaan Tugas ASN (Dokumen)			1	0	1			(Kota Palu, SULAWESI TENGAH)				1			Dinas Koperasi, Usaha Kecil dan Menengah Provinsi Sulawesi Tengah
		Jasa Tenaga Operator Komputer (Tahun)						1	366.000.000,00	(Kota Palu, SULAWESI TENGAH)	Dana Transfer Umum-Dana Alokasi Umum			Perangkat Daerah			Dinas Koperasi, Usaha Kecil dan Menengah Provinsi Sulawesi Tengah
		Jasa Tenaga Pelayanan Umum (Tahun)						1	1.021.200.000,00	(Kota Palu, SULAWESI TENGAH)	Dana Transfer Umum-Dana Alokasi Umum			Perangkat Daerah			Dinas Koperasi, Usaha Kecil dan Menengah Provinsi Sulawesi Tengah
		Jasa Tenaga Kebersihan (Tahun)						1	108.000.000,00	(Kota Palu, SULAWESI TENGAH)	Dana Transfer Umum-Dana Alokasi Umum			Perangkat Daerah			Dinas Koperasi, Usaha Kecil dan Menengah Provinsi Sulawesi Tengah
		Iuran Jaminan Kesehatan bagi Non ASN (Tahun)						1	10.800.000,00	(Kota Palu, SULAWESI TENGAH)	Dana Transfer Umum-Dana Alokasi Umum			Perangkat Daerah			Dinas Koperasi, Usaha Kecil dan Menengah Provinsi Sulawesi Tengah
		Honorarium Pengadaan Barang/Jasa (Tahun)						1	2.720.000,00	(Kota Palu, SULAWESI TENGAH)	Dana Transfer Umum-Dana Alokasi Umum			Perangkat Daerah			Dinas Koperasi, Usaha Kecil dan Menengah Provinsi Sulawesi Tengah
		Jasa Pengelolaan BMD yang Tidak Menghasilkan Pendapatan (Tahun)						1	14.400.000,00	(Kota Palu, SULAWESI TENGAH)	Dana Transfer Umum-Dana Alokasi Umum			Perangkat Daerah			Dinas Koperasi, Usaha Kecil dan Menengah Provinsi Sulawesi Tengah
		Honorarium Penanggungjawaban Pengelola Keuangan (Tahun)						1	47.040.000,00	(Kota Palu, SULAWESI TENGAH)	Dana Transfer Umum-Dana Alokasi Umum			Perangkat Daerah			Dinas Koperasi, Usaha Kecil dan Menengah Provinsi Sulawesi Tengah
Honorarium Tim Pelaksana Kegiatan dan Sekretariat Tim Pelaksana Kegiatan (Tahun)						1	4.000.000,00	(Kota Palu, SULAWESI TENGAH)	Dana Transfer Umum-Dana Alokasi Umum			Perangkat Daerah			Dinas Koperasi, Usaha Kecil dan Menengah Provinsi Sulawesi Tengah		
2.17.01.1.02.0003	Pelaksanaan Penatausahaan dan Pengujian/Verifikasi Keuangan SKPD							5.175.000,00			Memperkuat Ketahanan Ekonomi untuk Pertumbuhan yang Berkualitas dan Berkeadilan				28.924.528,00		
		Jumlah Dokumen Penatausahaan dan Pengujian/Verifikasi Keuangan SKPD (Dokumen)			1	0	1			(Kota Palu, SULAWESI TENGAH)			1			Dinas Koperasi, Usaha Kecil dan Menengah Provinsi Sulawesi Tengah	
		Alat/Bahan untuk Kegiatan Kantor-Bahan Cetak (Kegiatan)						1	1.050.000,00	(Kota Palu, SULAWESI TENGAH)	Dana Transfer Umum-Dana Alokasi Umum			Perangkat Daerah			Dinas Koperasi, Usaha Kecil dan Menengah Provinsi Sulawesi Tengah

NO	KODE	URUSAN/BIDANG URUSAN/PROGRAM/KEGIATAN/ SUB KEGIATAN	INDIKATOR PROGRAM/KEGIATAN/SUB KEGIATAN	Target Akhir Periode RPJMD	REALISASI CAPAIAN RKPD TAHUN 2022	PRAKIRAAN CAPAIAN TARGET RKPD TAHUN 2023	CAPAIAN KINERJA DAN KERANGKA PENDANAAN						KELOMPOK SASARAN	PRAKIRAAN MAJU RENCANA TAHUN 2025		PERANGKAT DAERAH PENANGGUNG JAWAB			
							TARGET 2024	PAGU INDIKATIF (Rp)	LOKASI	SUMBER DANA	PRIORITAS			TARGET	PAGU INDIKATIF (Rp)				
											NASIONAL	DAERAH							
1	2	3	4	5	6	7	8	9	10	11	12	13	14	15	16	17			
	2.17.01.1.02.0004	Koordinasi dan Pelaksanaan Akuntansi SKPD	Makanan dan Minuman Rapat (Kegiatan)				1	4.125.000,00	(Kota Palu, SULAWESI TENGAH)	Dana Transfer Umum-Dana Alokasi Umum			Perangkat Daerah			Dinas Koperasi, Usaha Kecil dan Menengah Provinsi Sulawesi Tengah			
			Jumlah Dokumen Hasil Koordinasi dan Pelaksanaan Akuntansi SKPD (Dokumen)			0	0	1			(Kota Palu, SULAWESI TENGAH)					1	43.386.792,00	Dinas Koperasi, Usaha Kecil dan Menengah Provinsi Sulawesi Tengah	
			Makanan dan Minuman Rapat (Kegiatan)					1	1.320.000,00	(Kota Palu, SULAWESI TENGAH)	Dana Transfer Umum-Dana Alokasi Umum			Perangkat Daerah				Dinas Koperasi, Usaha Kecil dan Menengah Provinsi Sulawesi Tengah	
			Perjalanan Dinas Dalam Kota (Kegiatan)					1	2.400.000,00	(Kota Palu, SULAWESI TENGAH)	Dana Transfer Umum-Dana Alokasi Umum			Perangkat Daerah				Dinas Koperasi, Usaha Kecil dan Menengah Provinsi Sulawesi Tengah	
	2.17.01.1.02.0005	Koordinasi dan Penyusunan Laporan Keuangan Akhir Tahun SKPD		Alat/Bahan untuk Kegiatan Kantor-Bahan Cetak (Kegiatan)				1	1.260.000,00	(Kota Palu, SULAWESI TENGAH)	Dana Transfer Umum-Dana Alokasi Umum			Perangkat Daerah			Dinas Koperasi, Usaha Kecil dan Menengah Provinsi Sulawesi Tengah		
				Jumlah Laporan Keuangan Akhir Tahun SKPD dan Laporan Hasil Koordinasi Penyusunan Laporan Keuangan Akhir Tahun SKPD (Laporan)			1	0	1			(Kota Palu, SULAWESI TENGAH)					1	86.773.586,00	Dinas Koperasi, Usaha Kecil dan Menengah Provinsi Sulawesi Tengah
				Jasa Tenaga Ahli (Kegiatan)					1	25.000.000,00	(Kota Palu, SULAWESI TENGAH)	Dana Transfer Umum-Dana Alokasi Umum			Perangkat Daerah				Dinas Koperasi, Usaha Kecil dan Menengah Provinsi Sulawesi Tengah
				Alat/Bahan untuk Kegiatan Kantor-Bahan Cetak (Kegiatan)					1	5.250.000,00	(Kota Palu, SULAWESI TENGAH)	Dana Transfer Umum-Dana Alokasi Umum			Perangkat Daerah				Dinas Koperasi, Usaha Kecil dan Menengah Provinsi Sulawesi Tengah
	2.17.01.1.02.0006	Pengelolaan dan Penyiapan Bahan Tanggapan Pemeriksaan																	
				Jumlah Dokumen Bahan Tanggapan Pemeriksaan dan Tindak Lanjut Pemeriksaan (Dokumen)			0	0	1			(Kota Palu, SULAWESI TENGAH)					1	43.386.792,00	Dinas Koperasi, Usaha Kecil dan Menengah Provinsi Sulawesi Tengah
				Makanan dan Minuman Rapat (Kegiatan)					1	4.950.000,00	(Kota Palu, SULAWESI TENGAH)	Dana Transfer Umum-Dana Alokasi Umum			Perangkat Daerah				Dinas Koperasi, Usaha Kecil dan Menengah Provinsi Sulawesi Tengah

NO	KODE	URUSAN/BIDANG URUSAN/PROGRAM/KEGIATAN/ SUB KEGIATAN	INDIKATOR PROGRAM/KEGIATAN/SUB KEGIATAN	Target Akhir Periode RPJMD	REALISASI CAPAIAN RKPD TAHUN 2022	PRAKIRAAN CAPAIAN TARGET RKPD TAHUN 2023	CAPAIAN KINERJA DAN KERANGKA PENDANAAN						KELOMPOK SASARAN	PRAKIRAAN MAJU RENCANA TAHUN 2025		PERANGKAT DAERAH PENANGGUNG JAWAB			
							TARGET 2024	PAGU INDIKATIF (Rp)	LOKASI	SUMBER DANA	PRIORITAS			TARGET	PAGU INDIKATIF (Rp)				
											NASIONAL	DAERAH							
1	2	3	4	5	6	7	8	9	10	11	12	13	14	15	16	17			
2.17.01.1.02.0007	Koordinasi dan Penyusunan Laporan Keuangan Bulanan/ Triwulanan/Semesteran SKPD	Alat/Bahan untuk Kegiatan Kantor-Bahan Cetak (Kegiatan)					1	1.750.000,00	(Kota Palu, SULAWESI TENGAH)	Dana Transfer Umum-Dana Alokasi Umum			Perangkat Daerah			Dinas Koperasi, Usaha Kecil dan Menengah Provinsi Sulawesi Tengah			
								10.800.000,00			Memperkuat Ketahanan Ekonomi untuk Pertumbuhan yang Berkualitas dan Berkeadilan				65.080.188,00				
		Jumlah Laporan Keuangan Bulanan/ Triwulanan/Semesteran SKPD dan Laporan Koordinasi Penyusunan Laporan Keuangan Bulanan/Triwulanan/Semesteran SKPD (Laporan)			0	0	1			(Kota Palu, SULAWESI TENGAH)					1		Dinas Koperasi, Usaha Kecil dan Menengah Provinsi Sulawesi Tengah		
		Honorarium Narasumber atau Pembahas, Moderator, Pembawa Acara, dan Panitia (Kegiatan)						1	1.800.000,00	(Kota Palu, SULAWESI TENGAH)	Dana Transfer Umum-Dana Alokasi Umum			Perangkat Daerah			Dinas Koperasi, Usaha Kecil dan Menengah Provinsi Sulawesi Tengah		
		Alat/Bahan untuk Kegiatan Kantor-Bahan Cetak (Kegiatan)						1	3.500.000,00	(Kota Palu, SULAWESI TENGAH)	Dana Transfer Umum-Dana Alokasi Umum			Perangkat Daerah			Dinas Koperasi, Usaha Kecil dan Menengah Provinsi Sulawesi Tengah		
		Makanan dan Minuman Rapat (Kegiatan)						1	5.500.000,00	(Kota Palu, SULAWESI TENGAH)	Dana Transfer Umum-Dana Alokasi Umum			Perangkat Daerah			Dinas Koperasi, Usaha Kecil dan Menengah Provinsi Sulawesi Tengah		
		2.17.01.1.02.0008	Penyusunan Pelaporan dan Analisis Prognosis Realisasi Anggaran							5.670.000,00			Memperkuat Ketahanan Ekonomi untuk Pertumbuhan yang Berkualitas dan Berkeadilan				43.386.792,00		
				Jumlah Dokumen Pelaporan dan Analisis Prognosis Realisasi Anggaran (Dokumen)			1	0	1			(Kota Palu, SULAWESI TENGAH)					1		Dinas Koperasi, Usaha Kecil dan Menengah Provinsi Sulawesi Tengah
				Alat/Bahan untuk Kegiatan Kantor-Bahan Cetak (Kegiatan)						1	1.050.000,00	(Kota Palu, SULAWESI TENGAH)	Dana Transfer Umum-Dana Alokasi Umum			Perangkat Daerah			Dinas Koperasi, Usaha Kecil dan Menengah Provinsi Sulawesi Tengah
				Makanan dan Minuman Rapat (Kegiatan)						1	4.620.000,00	(Kota Palu, SULAWESI TENGAH)	Dana Transfer Umum-Dana Alokasi Umum			Perangkat Daerah			Dinas Koperasi, Usaha Kecil dan Menengah Provinsi Sulawesi Tengah
2.17.01.1.03	Administrasi Barang Milik Daerah pada Perangkat Daerah							66.803.850,00			Memperkuat Ketahanan Ekonomi untuk Pertumbuhan yang Berkualitas dan Berkeadilan	Meningkatkan Daya Saing produk dan komoditas Unggulan Daerah yang Berdampak pada Peningkatan Nilai Tambah dan Pendapatan Masyarakat			318.169.815,00				
		Jumlah Laporan Pengelolaan Barang Milik Daerah (Laporan)					5			(Kota Palu, SULAWESI TENGAH)				5		Dinas Koperasi, Usaha Kecil dan Menengah Provinsi Sulawesi Tengah			

NO	KODE	URUSAN/BIDANG URUSAN/PROGRAM/KEGIATAN/ SUB KEGIATAN	INDIKATOR PROGRAM/KEGIATAN/SUB KEGIATAN	Target Akhir Periode RPJMD	REALISASI CAPAIAN RKPD TAHUN 2022	PRAKIRAAN CAPAIAN TARGET RKPD TAHUN 2023	CAPAIAN KINERJA DAN KERANGKA PENDANAAN						KELOMPOK SASARAN	PRAKIRAAN MAJU RENCANA TAHUN 2025		PERANGKAT DAERAH PENANGGUNG JAWAB		
							TARGET 2024	PAGU INDIKATIF (Rp)	LOKASI	SUMBER DANA	PRIORITAS			TARGET	PAGU INDIKATIF (Rp)			
											NASIONAL	DAERAH						
1	2	3	4	5	6	7	8	9	10	11	12	13	14	15	16	17		
2.17.01.1.03.0001		Penyusunan Perencanaan Kebutuhan Barang Milik Daerah SKPD						2.425.000,00										
			Jumlah Rencana Kebutuhan Barang Milik Daerah SKPD (Dokumen)		1	0	1		(Kota Palu, SULAWESI TENGAH)						1		28.924.528,00	
			Alat/Bahan untuk Kegiatan Kantor-Bahan Cetak (Kegiatan)				1		1.050.000,00	(Kota Palu, SULAWESI TENGAH)	Dana Transfer Umum-Dana Alokasi Umum				Perangkat Daerah			Dinas Koperasi, Usaha Kecil dan Menengah Provinsi Sulawesi Tengah
			Makanan dan Minuman Rapat (Kegiatan)			1		1.375.000,00	(Kota Palu, SULAWESI TENGAH)	Dana Transfer Umum-Dana Alokasi Umum			Perangkat Daerah			Dinas Koperasi, Usaha Kecil dan Menengah Provinsi Sulawesi Tengah		
2.17.01.1.03.0002		Pengamanan Barang Milik Daerah SKPD						30.330.000,00										
			Jumlah Dokumen Pengamanan Barang Milik Daerah SKPD (Dokumen)		1	0	1		(Kota Palu, SULAWESI TENGAH)						1		86.773.585,00	
			Makanan dan Minuman Rapat (Kegiatan)				1		12.100.000,00	(Kota Palu, SULAWESI TENGAH)	Dana Transfer Umum-Dana Alokasi Umum				Perangkat Daerah			Dinas Koperasi, Usaha Kecil dan Menengah Provinsi Sulawesi Tengah
			Jasa Pengukuran Tanah (Kegiatan)				1		6.000.000,00	(Kota Palu, SULAWESI TENGAH)	Dana Transfer Umum-Dana Alokasi Umum				Perangkat Daerah			Dinas Koperasi, Usaha Kecil dan Menengah Provinsi Sulawesi Tengah
			Perjalanan Dinas Biasa (Kegiatan)				1		5.630.000,00	(Kota Palu, SULAWESI TENGAH)	Dana Transfer Umum-Dana Alokasi Umum				Perangkat Daerah			Dinas Koperasi, Usaha Kecil dan Menengah Provinsi Sulawesi Tengah
			Perjalanan Dinas Dalam Kota (Kegiatan)				1		3.000.000,00	(Kota Palu, SULAWESI TENGAH)	Dana Transfer Umum-Dana Alokasi Umum				Perangkat Daerah			Dinas Koperasi, Usaha Kecil dan Menengah Provinsi Sulawesi Tengah
			Alat/Bahan untuk Kegiatan Kantor-Bahan Cetak (Kegiatan)			1		3.600.000,00	(Kota Palu, SULAWESI TENGAH)	Dana Transfer Umum-Dana Alokasi Umum			Perangkat Daerah			Dinas Koperasi, Usaha Kecil dan Menengah Provinsi Sulawesi Tengah		
2.17.01.1.03.0003		Koordinasi dan Penilaian Barang Milik Daerah SKPD						19.110.000,00										
			Jumlah Laporan Hasil Penilaian Barang Milik Daerah dan Hasil Koordinasi Penilaian Barang Milik Daerah SKPD (Laporan)		1	0	1		(Kota Palu, SULAWESI TENGAH)					1		72.311.322,00	Dinas Koperasi, Usaha Kecil dan Menengah Provinsi Sulawesi Tengah	

NO	KODE	URUSAN/BIDANG URUSAN/PROGRAM/KEGIATAN/ SUB KEGIATAN	INDIKATOR PROGRAM/KEGIATAN/SUB KEGIATAN	Target Akhir Periode RPJMD	REALISASI CAPAIAN RKPD TAHUN 2022	PRAKIRAAN CAPAIAN TARGET RKPD TAHUN 2023	CAPAIAN KINERJA DAN KERANGKA PENDANAAN						KELOMPOK SASARAN	PRAKIRAAN MAJU RENCANA TAHUN 2025		PERANGKAT DAERAH PENANGGUNG JAWAB		
							TARGET 2024	PAGU INDIKATIF (Rp)	LOKASI	SUMBER DANA	PRIORITAS			TARGET	PAGU INDIKATIF (Rp)			
											NASIONAL	DAERAH						
1	2	3	4	5	6	7	8	9	10	11	12	13	14	15	16	17		
2.17.01.1.03.0005	Rekonsiliasi dan Penyusunan Laporan Barang Milik Daerah pada SKPD	Makanan dan Minuman Rapat (Kegiatan)				1	550.000,00	(Kota Palu, SULAWESI TENGAH)	Dana Transfer Umum-Dana Alokasi Umum			Perangkat Daerah				Dinas Koperasi, Usaha Kecil dan Menengah Provinsi Sulawesi Tengah		
		Perjalanan Dinas Biasa (Kegiatan)				1	18.560.000,00	(Kota Palu, SULAWESI TENGAH)	Dana Transfer Umum-Dana Alokasi Umum			Perangkat Daerah				Dinas Koperasi, Usaha Kecil dan Menengah Provinsi Sulawesi Tengah		
		Jumlah Laporan Rekonsiliasi dan Penyusunan Laporan Barang Milik Daerah pada SKPD (Laporan)		1	0	1		(Kota Palu, SULAWESI TENGAH)				Memperkuat Ketahanan Ekonomi untuk Pertumbuhan yang Berkualitas dan Berkeadilan		1	57.849.058,00	Dinas Koperasi, Usaha Kecil dan Menengah Provinsi Sulawesi Tengah		
		Makanan dan Minuman Rapat (Kegiatan)				1	1.320.000,00	(Kota Palu, SULAWESI TENGAH)	Dana Transfer Umum-Dana Alokasi Umum			Perangkat Daerah				Dinas Koperasi, Usaha Kecil dan Menengah Provinsi Sulawesi Tengah		
		Alat/Bahan untuk Kegiatan Kantor-Bahan Cetak (Kegiatan)				1	1.050.000,00	(Kota Palu, SULAWESI TENGAH)	Dana Transfer Umum-Dana Alokasi Umum			Perangkat Daerah				Dinas Koperasi, Usaha Kecil dan Menengah Provinsi Sulawesi Tengah		
		Jumlah Laporan Penatausahaan Barang Milik Daerah pada SKPD (Laporan)		1	0	1		(Kota Palu, SULAWESI TENGAH)				Memperkuat Ketahanan Ekonomi untuk Pertumbuhan yang Berkualitas dan Berkeadilan		1	72.311.322,00	Dinas Koperasi, Usaha Kecil dan Menengah Provinsi Sulawesi Tengah		
		Makanan dan Minuman Rapat (Kegiatan)				1	10.150.000,00	(Kota Palu, SULAWESI TENGAH)	Dana Transfer Umum-Dana Alokasi Umum			Perangkat Daerah				Dinas Koperasi, Usaha Kecil dan Menengah Provinsi Sulawesi Tengah		
		Alat/Bahan untuk Kegiatan Kantor-Bahan Cetak (Kegiatan)				1	2.418.850,00	(Kota Palu, SULAWESI TENGAH)	Dana Transfer Umum-Dana Alokasi Umum			Perangkat Daerah				Dinas Koperasi, Usaha Kecil dan Menengah Provinsi Sulawesi Tengah		
		2.17.01.1.03.0006	Penatausahaan Barang Milik Daerah pada SKPD						12.568.850,00									
2.17.01.1.05	Administrasi Kepegawaian Perangkat Daerah						88.803.350,00				Memperkuat Ketahanan Ekonomi untuk Pertumbuhan yang Berkualitas dan Berkeadilan	Meningkatkan Daya Saing produk dan komoditas Unggulan Daerah yang Berdampak pada Peningkatan Nilai Tambah dan Pendapatan Masyarakat			433.867.935,00			
		Indeks Kepuasan Masyarakat (IKM) (Indeks)				88.50		(Kota Palu, SULAWESI TENGAH)						90		Dinas Koperasi, Usaha Kecil dan Menengah Provinsi Sulawesi Tengah		

NO	KODE	URUSAN/BIDANG URUSAN/PROGRAM/KEGIATAN/ SUB KEGIATAN	INDIKATOR PROGRAM/KEGIATAN/SUB KEGIATAN	Target Akhir Periode RPJMD	REALISASI CAPAIAN RKPD TAHUN 2022	PRAKIRAAN CAPAIAN TARGET RKPD TAHUN 2023	CAPAIAN KINERJA DAN KERANGKA PENDANAAN						KELOMPOK SASARAN	PRAKIRAAN MAJU RENCANA TAHUN 2025		PERANGKAT DAERAH PENANGGUNG JAWAB		
							TARGET 2024	PAGU INDIKATIF (Rp)	LOKASI	SUMBER DANA	PRIORITAS			TARGET	PAGU INDIKATIF (Rp)			
											NASIONAL	DAERAH						
1	2	3	4	5	6	7	8	9	10	11	12	13	14	15	16	17		
2.17.01.1.05.0004		Koordinasi dan Pelaksanaan Sistem Informasi Kepegawaian						29.572.000,00			Memperkuat Ketahanan Ekonomi untuk Pertumbuhan yang Berkualitas dan Berkeadilan				216.933.969,00			
			Jumlah Dokumen Hasil Koordinasi dan Pelaksanaan Sistem Informasi Kepegawaian (Dokumen)		1	0	1		(Kota Palu, SULAWESI TENGAH)						1			Dinas Koperasi, Usaha Kecil dan Menengah Provinsi Sulawesi Tengah
			Perjalanan Dinas Biasa (Kegiatan)				1	29.000.000,00	(Kota Palu, SULAWESI TENGAH)	Dana Transfer Umum-Dana Alokasi Umum				Perangkat Daerah				Dinas Koperasi, Usaha Kecil dan Menengah Provinsi Sulawesi Tengah
			Alat/Bahan untuk Kegiatan Kantor-Benda Pos (Kegiatan)				1	200.000,00	(Kota Palu, SULAWESI TENGAH)	Dana Transfer Umum-Dana Alokasi Umum				Perangkat Daerah				Dinas Koperasi, Usaha Kecil dan Menengah Provinsi Sulawesi Tengah
			Alat/Bahan untuk Kegiatan Kantor-Bahan Cetak (Kegiatan)			1	372.000,00	(Kota Palu, SULAWESI TENGAH)	Dana Transfer Umum-Dana Alokasi Umum			Perangkat Daerah				Dinas Koperasi, Usaha Kecil dan Menengah Provinsi Sulawesi Tengah		
2.17.01.1.05.0005		Monitoring, Evaluasi, dan Penilaian Kinerja Pegawai						59.231.350,00			Memperkuat Ketahanan Ekonomi untuk Pertumbuhan yang Berkualitas dan Berkeadilan				216.933.966,00			
			Jumlah Dokumen Monitoring, Evaluasi, dan Penilaian Kinerja Pegawai (Dokumen)		0	0	1		(Kota Palu, SULAWESI TENGAH)						1			Dinas Koperasi, Usaha Kecil dan Menengah Provinsi Sulawesi Tengah
			Honorarium Narasumber atau Pembahas, Moderator, Pembawa Acara, dan Panitia (Kegiatan)				1	2.700.000,00	(Kota Palu, SULAWESI TENGAH)	Dana Transfer Umum-Dana Alokasi Umum				Perangkat Daerah				Dinas Koperasi, Usaha Kecil dan Menengah Provinsi Sulawesi Tengah
			Alat/Bahan untuk Kegiatan Kantor-Alat Tulis Kantor (Dokumen)				1	1.023.000,00	(Kota Palu, SULAWESI TENGAH)	Dana Transfer Umum-Dana Alokasi Umum				Perangkat Daerah				Dinas Koperasi, Usaha Kecil dan Menengah Provinsi Sulawesi Tengah
			Jasa Tenaga Ahli (Kegiatan)				1	11.700.000,00	(Kota Palu, SULAWESI TENGAH)	Dana Transfer Umum-Dana Alokasi Umum				Perangkat Daerah				Dinas Koperasi, Usaha Kecil dan Menengah Provinsi Sulawesi Tengah
			Alat/Bahan untuk Kegiatan Kantor-Bahan Cetak (Kegiatan)				1	1.058.350,00	(Kota Palu, SULAWESI TENGAH)	Dana Transfer Umum-Dana Alokasi Umum				Perangkat Daerah				Dinas Koperasi, Usaha Kecil dan Menengah Provinsi Sulawesi Tengah
			Alat/Bahan untuk Kegiatan Kantor-Benda Pos (Kegiatan)				1	1.500.000,00	(Kota Palu, SULAWESI TENGAH)	Dana Transfer Umum-Dana Alokasi Umum				Perangkat Daerah				Dinas Koperasi, Usaha Kecil dan Menengah Provinsi Sulawesi Tengah
			Makanan dan Minuman Rapat (Kegiatan)				1	41.250.000,00	(Kota Palu, SULAWESI TENGAH)	Dana Transfer Umum-Dana Alokasi Umum				Perangkat Daerah				Dinas Koperasi, Usaha Kecil dan Menengah Provinsi Sulawesi Tengah

NO	KODE	URUSAN/BIDANG URUSAN/PROGRAM/KEGIATAN/ SUB KEGIATAN	INDIKATOR PROGRAM/KEGIATAN/SUB KEGIATAN	Target Akhir Periode RPJMD	REALISASI CAPAIAN RKPD TAHUN 2022	PRAKIRAAN CAPAIAN TARGET RKPD TAHUN 2023	CAPAIAN KINERJA DAN KERANGKA PENDANAAN						KELOMPOK SASARAN	PRAKIRAAN MAJU RENCANA TAHUN 2025		PERANGKAT DAERAH PENANGGUNG JAWAB	
							TARGET 2024	PAGU INDIKATIF (Rp)	LOKASI	SUMBER DANA	PRIORITAS			TARGET	PAGU INDIKATIF (Rp)		
											NASIONAL	DAERAH					
1	2	3	4	5	6	7	8	9	10	11	12	13	14	15	16	17	
2.17.01.1.06	2.17.01.1.06	Administrasi Umum Perangkat Daerah						343.626.389,00			Memperkuat Ketahanan Ekonomi untuk Pertumbuhan yang Berkualitas dan Berkeadilan	Meningkatkan Daya Saing produk dan komoditas Unggulan Daerah yang Berdampak pada Peningkatan Nilai Tambah dan Pendapatan Masyarakat			2.300.946.298,00		
			Jumlah Laporan Penyediaan Barang dan Jasa (Laporan)				5		(Kota Palu, SULAWESI TENGAH)						5		Dinas Koperasi, Usaha Kecil dan Menengah Provinsi Sulawesi Tengah
			Jumlah Laporan Penyediaan Barang dan Jasa (Laporan)				6		(Kota Palu, SULAWESI TENGAH)						6		UPT Balai Pelatihan
	2.17.01.1.06.0001	Penyediaan Komponen Instalasi Listrik/Penerangan Bangunan Kantor							8.992.607,00			Memperkuat Ketahanan Ekonomi untuk Pertumbuhan yang Berkualitas dan Berkeadilan				41.940.566,00	
			Jumlah Paket Komponen Instalasi Listrik/Penerangan Bangunan Kantor yang Disediakan (Paket)		1	0	1		(Kota Palu, SULAWESI TENGAH)						1		Dinas Koperasi, Usaha Kecil dan Menengah Provinsi Sulawesi Tengah
			Alat/Bahan untuk Kegiatan Kantor-Alat Listrik (Kegiatan)				1		5.000.000,00	(Kota Palu, SULAWESI TENGAH)	Dana Transfer Umum-Dana Alokasi Umum		Perangkat Daerah				Dinas Koperasi, Usaha Kecil dan Menengah Provinsi Sulawesi Tengah
			Jumlah Paket Komponen Instalasi Listrik/Penerangan Bangunan Kantor yang Disediakan (Paket)		0	0	1		(Kota Palu, SULAWESI TENGAH)						1		UPT Balai Pelatihan
	2.17.01.1.06.0002	Penyediaan Peralatan dan Perlengkapan Kantor							69.484.700,00			Memperkuat Ketahanan Ekonomi untuk Pertumbuhan yang Berkualitas dan Berkeadilan				1.786.089.681,00	
			Jumlah Paket Peralatan dan Perlengkapan Kantor yang Disediakan (Paket)		1.00	0.00	1.00		(Kota Palu, SULAWESI TENGAH)						1.00		Dinas Koperasi, Usaha Kecil dan Menengah Provinsi Sulawesi Tengah
			Alat/Bahan untuk Kegiatan Kantor-Alat/Bahan untuk Kegiatan Kantor Lainnya (Kegiatan)				1		15.000.000,00	(Kota Palu, SULAWESI TENGAH)	Dana Transfer Umum-Dana Alokasi Umum		Perangkat Daerah				Dinas Koperasi, Usaha Kecil dan Menengah Provinsi Sulawesi Tengah
			Alat/Bahan untuk Kegiatan Kantor-Alat Tulis Kantor (Kegiatan)				1		10.000.000,00	(Kota Palu, SULAWESI TENGAH)	Dana Transfer Umum-Dana Alokasi Umum		Perangkat Daerah				Dinas Koperasi, Usaha Kecil dan Menengah Provinsi Sulawesi Tengah
			Alat/Bahan untuk Kegiatan Kantor-Kertas dan Cover (Kegiatan)				1		10.000.000,00	(Kota Palu, SULAWESI TENGAH)	Dana Transfer Umum-Dana Alokasi Umum		Perangkat Daerah				Dinas Koperasi, Usaha Kecil dan Menengah Provinsi Sulawesi Tengah

NO	KODE	URUSAN/BIDANG URUSAN/PROGRAM/KEGIATAN/ SUB KEGIATAN	INDIKATOR PROGRAM/KEGIATAN/SUB KEGIATAN	Target Akhir Periode RPJMD	REALISASI CAPAIAN RKPD TAHUN 2022	PRAKIRAAN CAPAIAN TARGET RKPD TAHUN 2023	CAPAIAN KINERJA DAN KERANGKA PENDANAAN						KELOMPOK SASARAN	PRAKIRAAN MAJU RENCANA TAHUN 2025		PERANGKAT DAERAH PENANGGUNG JAWAB	
							TARGET 2024	PAGU INDIKATIF (Rp)	LOKASI	SUMBER DANA	PRIORITAS			TARGET	PAGU INDIKATIF (Rp)		
											NASIONAL	DAERAH					
1	2	3	4	5	6	7	8	9	10	11	12	13	14	15	16	17	
2.17.01.1.06.0003	Penyediaan Peralatan Rumah Tangga	Alat/Bahan untuk Kegiatan Kantor-Bahan Komputer (Kegiatan)				1	10.000.000,00	(Kota Palu, SULAWESI TENGAH)	Dana Transfer Umum-Dana Alokasi Umum			Perangkat Daerah				Dinas Koperasi, Usaha Kecil dan Menengah Provinsi Sulawesi Tengah	
		Alat/Bahan untuk Kegiatan Kantor-Perabot Kantor (Kegiatan)				1	5.000.000,00	(Kota Palu, SULAWESI TENGAH)	Dana Transfer Umum-Dana Alokasi Umum			Perangkat Daerah				Dinas Koperasi, Usaha Kecil dan Menengah Provinsi Sulawesi Tengah	
		Jumlah Paket Peralatan dan Perlengkapan Kantor yang Disediakan (Paket)		1.00	0.00	1.00		(Kota Palu, SULAWESI TENGAH)					1.00				UPT Balai Pelatihan
		Alat/Bahan untuk Kegiatan Kantor-Alat Tulis Kantor (Kegiatan)				1	19.484.700,00	(Kota Palu, SULAWESI TENGAH)	Dana Transfer Umum-Dana Alokasi Umum			Perangkat Daerah					UPT Balai Pelatihan
									13.860.582,00			Memperkuat Ketahanan Ekonomi untuk Pertumbuhan yang Berkualitas dan Berkeadilan				28.924.529,00	
		Jumlah Paket Peralatan Rumah Tangga yang Disediakan (Paket)		1	0	1		(Kota Palu, SULAWESI TENGAH)					1				UPT Balai Pelatihan
		Alat/Bahan untuk Kegiatan Kantor-Bahan Cetak (Kegiatan)				1	13.860.582,00	(Kota Palu, SULAWESI TENGAH)	Dana Transfer Umum-Dana Alokasi Umum			Perangkat Daerah					UPT Balai Pelatihan
									6.376.200,00			Memperkuat Ketahanan Ekonomi untuk Pertumbuhan yang Berkualitas dan Berkeadilan				166.316.042,00	
		Jumlah Paket Barang Cetak dan Penggandaan yang Disediakan (Paket)		1.00	0.00	1.00		(Kota Palu, SULAWESI TENGAH)					1.00				Dinas Koperasi, Usaha Kecil dan Menengah Provinsi Sulawesi Tengah
		Alat/Bahan untuk Kegiatan Kantor-Benda Pos (Kegiatan)				1	1.000.000,00	(Kota Palu, SULAWESI TENGAH)	Dana Transfer Umum-Dana Alokasi Umum			Perangkat Daerah					Dinas Koperasi, Usaha Kecil dan Menengah Provinsi Sulawesi Tengah
2.17.01.1.06.0005	Penyediaan Barang Cetak dan Penggandaan	Alat/Bahan untuk Kegiatan Kantor-Bahan Cetak (Kegiatan)				1	4.000.000,00	(Kota Palu, SULAWESI TENGAH)	Dana Transfer Umum-Dana Alokasi Umum			Perangkat Daerah				Dinas Koperasi, Usaha Kecil dan Menengah Provinsi Sulawesi Tengah	
		Jumlah Paket Barang Cetak dan Penggandaan yang Disediakan (Paket)		0	0	1		(Kota Palu, SULAWESI TENGAH)					1			UPT Balai Pelatihan	
		Alat/Bahan untuk Kegiatan Kantor-Bahan Cetak (Kegiatan)				1	1.376.200,00	(Kota Palu, SULAWESI TENGAH)	Dana Transfer Umum-Dana Alokasi Umum			Perangkat Daerah				UPT Balai Pelatihan	
									42.305.000,00			Memperkuat Ketahanan Ekonomi untuk Pertumbuhan yang Berkualitas dan Berkeadilan			36.155.661,00		
		Jumlah Laporan Fasilitasi Kunjungan Tamu (Laporan)		1	0	1		(Kota Palu, SULAWESI TENGAH)					1				Dinas Koperasi, Usaha Kecil dan Menengah Provinsi Sulawesi Tengah
2.17.01.1.06.0008	Fasilitasi Kunjungan Tamu																
		Jumlah Laporan Fasilitasi Kunjungan Tamu (Laporan)		1	0	1		(Kota Palu, SULAWESI TENGAH)					1				Dinas Koperasi, Usaha Kecil dan Menengah Provinsi Sulawesi Tengah

NO	KODE	URUSAN/BIDANG URUSAN/PROGRAM/KEGIATAN/ SUB KEGIATAN	INDIKATOR PROGRAM/KEGIATAN/SUB KEGIATAN	Target Akhir Periode RPJMD	REALISASI CAPAIAN RKPD TAHUN 2022	PRAKIRAAN CAPAIAN TARGET RKPD TAHUN 2023	CAPAIAN KINERJA DAN KERANGKA PENDANAAN						KELOMPOK SASARAN	PRAKIRAAN MAJU RENCANA TAHUN 2025		PERANGKAT DAERAH PENANGGUNG JAWAB		
							TARGET 2024	PAGU INDIKATIF (Rp)	LOKASI	SUMBER DANA	PRIORITAS			TARGET	PAGU INDIKATIF (Rp)			
											NASIONAL	DAERAH						
1	2	3	4	5	6	7	8	9	10	11	12	13	14	15	16	17		
2.17.01.1.06.0009	Penyelenggaraan Rapat Koordinasi dan Konsultasi SKPD	Makanan dan Minuman Jamuan Tamu (Kegiatan)				1	40.000.000,00	(Kota Palu, SULAWESI TENGAH)	Dana Transfer Umum-Dana Alokasi Umum			Perangkat Daerah						
		Jumlah Laporan Fasilitas Kunjungan Tamu (Laporan)		0	0	1		(Kota Palu, SULAWESI TENGAH)					1				UPT Balai Pelatihan	
		Makanan dan Minuman Jamuan Tamu (Kegiatan)				1	2.305.000,00	(Kota Palu, SULAWESI TENGAH)	Dana Transfer Umum-Dana Alokasi Umum			Perangkat Daerah						UPT Balai Pelatihan
							202.607.300,00					Memperkuat Ketahanan Ekonomi untuk Pertumbuhan yang Berkualitas dan Berkeadilan				241.519.819,00		
		Jumlah Laporan Penyelenggaraan Rapat Koordinasi dan Konsultasi SKPD (Laporan)		1	0	1		(Kota Palu, SULAWESI TENGAH)						1				Dinas Koperasi, Usaha Kecil dan Menengah Provinsi Sulawesi Tengah
		Perjalanan Dinas Biasa (Laporan)				1	76.887.300,00	(Kota Palu, SULAWESI TENGAH)	Dana Transfer Umum-Dana Alokasi Umum			Perangkat Daerah						
2.17.01.1.07	Pengadaan Barang Milik Daerah Penunjang Urusan Pemerintah Daerah						50.000.000,00				Memperkuat Ketahanan Ekonomi untuk Pertumbuhan yang Berkualitas dan Berkeadilan	Meningkatkan Daya Saing produk dan komoditas Unggulan Daerah yang Berdampak pada Peningkatan Nilai Tambah dan Pendapatan Masyarakat			28.924.529,00			
		Jumlah Laporan Pengadaan Barang Milik Daerah Penunjang Urusan Pemerintah Daerah (Laporan)				4		(Kota Palu, SULAWESI TENGAH)						4				Dinas Koperasi, Usaha Kecil dan Menengah Provinsi Sulawesi Tengah
2.17.01.1.07.0002	Pengadaan Kendaraan Dinas Operasional atau Lapangan						30.000.000,00				Memperkuat Ketahanan Ekonomi untuk Pertumbuhan yang Berkualitas dan Berkeadilan							
		Jumlah Unit Kendaraan Dinas Operasional atau Lapangan yang Disediakan (Unit)		0	0	1		(Kota Palu, SULAWESI TENGAH)						1				Dinas Koperasi, Usaha Kecil dan Menengah Provinsi Sulawesi Tengah

NO	KODE	URUSAN/BIDANG URUSAN/PROGRAM/KEGIATAN/ SUB KEGIATAN	INDIKATOR PROGRAM/KEGIATAN/SUB KEGIATAN	Target Akhir Periode RPJMD	REALISASI CAPAIAN RKP TAHUN 2022	PRAKIRAAN CAPAIAN TARGET RKP TAHUN 2023	CAPAIAN KINERJA DAN KERANGKA PENDANAAN					KELOMPOK SASARAN	PRAKIRAAN MAJU RENCANA TAHUN 2025		PERANGKAT DAERAH PENANGGUB JAWAB			
							TARGET 2024	PAGU INDIKATIF (Rp)	LOKASI	SUMBER DANA	PRIORITAS		TARGET	PAGU INDIKATIF (Rp)				
											NASIONAL					DAERAH		
1	2	3	4	5	6	7	8	9	10	11	12	13	14	15	16	17		
2.17.01.1.07.0006	Pengadaan Peralatan dan Mesin Lainnya	Modal Kendaraan Bermotor Beroda Dua (Kegiatan)					1	30.000.000,00	(Kota Palu, SULAWESI TENGAH)	Dana Transfer Umum-Dana Alokasi Umum			Perangkat Daerah			Dinas Koperasi, Usaha Kecil dan Menengah Provinsi Sulawesi Tengah		
		Jumlah Unit Peralatan dan Mesin Lainnya yang Disediakan (Unit)						20.000.000,00			Memperkuat Ketahanan Ekonomi untuk Pertumbuhan yang Berkualitas dan Berkeadilan				28.924.529,00			
		Modal Komputer Unit (Unit)				1	0	1		(Kota Palu, SULAWESI TENGAH)				1			UPT Balai Pelatihan	
							1	20.000.000,00	(Kota Palu, SULAWESI TENGAH)	Dana Transfer Umum-Dana Alokasi Umum			Perangkat Daerah			UPT Balai Pelatihan		
2.17.01.1.08	Penyediaan Jasa Penunjang Urusan Pemerintahan Daerah	Jumlah laporan Penyediaan Jasa Penunjang Urusan Pemerintahan Daerah (Laporan)					1		(Kota Palu, SULAWESI TENGAH)		Memperkuat Ketahanan Ekonomi untuk Pertumbuhan yang Berkualitas dan Berkeadilan	Meningkatkan Daya Saing produk dan komoditas Unggulan Daerah yang Berdampak pada Peningkatan Nilai Tambah dan Pendapatan Masyarakat		1		UPT Balai Pelatihan		
		Jumlah laporan Penyediaan Jasa Penunjang Urusan Pemerintahan Daerah (Laporan)					4		(Kota Palu, SULAWESI TENGAH)					4			Dinas Koperasi, Usaha Kecil dan Menengah Provinsi Sulawesi Tengah	
		Jumlah Laporan Penyediaan Jasa Komunikasi, Sumber Daya Air dan Listrik yang Disediakan (Laporan)					1.00	0.00	1.00						1.00			Dinas Koperasi, Usaha Kecil dan Menengah Provinsi Sulawesi Tengah
2.17.01.1.08.0002	Penyediaan Jasa Komunikasi, Sumber Daya Air dan Listrik	Tagihan Listrik (Kegiatan)					1	482.218.000,00	(Kota Palu, SULAWESI TENGAH)	Dana Transfer Umum-Dana Alokasi Umum			Perangkat Daerah				Dinas Koperasi, Usaha Kecil dan Menengah Provinsi Sulawesi Tengah	
		Jasa Pemasangan Instalasi Telepon, Air, dan Listrik (Laporan)					1	40.000.000,00	(Kota Palu, SULAWESI TENGAH)	Dana Transfer Umum-Dana Alokasi Umum			Perangkat Daerah				Dinas Koperasi, Usaha Kecil dan Menengah Provinsi Sulawesi Tengah	
		Kawat/Faksimili/Internet/TV Berlangganan (Kegiatan)						1	206.160.000,00	(Kota Palu, SULAWESI TENGAH)	Dana Transfer Umum-Dana Alokasi Umum			Perangkat daerah				Dinas Koperasi, Usaha Kecil dan Menengah Provinsi Sulawesi Tengah
		Jumlah Laporan Penyediaan Jasa Komunikasi, Sumber Daya Air dan Listrik yang Disediakan (Laporan)					1	0	1						1			UPT Balai Pelatihan
										777.070.000,00			Memperkuat Ketahanan Ekonomi untuk Pertumbuhan yang Berkualitas dan Berkeadilan				2.821.237.265,00	

NO	KODE	URUSAN/BIDANG URUSAN/PROGRAM/KEGIATAN/ SUB KEGIATAN	INDIKATOR PROGRAM/KEGIATAN/SUB KEGIATAN	Target Akhir Periode RPJMD	REALISASI CAPAIAN RKPD TAHUN 2022	PRAKIRAAN CAPAIAN TARGET RKPD TAHUN 2023	CAPAIAN KINERJA DAN KERANGKA PENDANAAN					KELOMPOK SASARAN	PRAKIRAAN MAJU RENCANA TAHUN 2025		PERANGKAT DAERAH PENANGGUNG JAWAB		
							TARGET 2024	PAGU INDIKATIF (Rp)	LOKASI	SUMBER DANA	PRIORITAS		TARGET	PAGU INDIKATIF (Rp)			
											NASIONAL					DAERAH	
1	2	3	4	5	6	7	8	9	10	11	12	13	14	15	16	17	
2.17.01.1.08.0004	Penyediaan Jasa Pelayanan Umum Kantor	Tagihan Listrik (Laporan)					1	48.692.000,00	(Kota Palu, SULAWESI TENGAH)	Dana Transfer Umum-Dana Alokasi Umum			Perangkat Daerah			UPT Balai Pelatihan	
		Jumlah Laporan Penyediaan Jasa Pelayanan Umum Kantor yang Disediakan (Laporan)							27.900.000,00			Memperkuat Ketahanan Ekonomi untuk Pertumbuhan yang Berkualitas dan Berkeadilan			151.853.775,00		
		Jasa Iklan/Reklame, Film, dan Pemotretan (Kegiatan)				1	0	1		(Kota Palu, SULAWESI TENGAH)				Perangkat Daerah	1		Dinas Koperasi, Usaha Kecil dan Menengah Provinsi Sulawesi Tengah
		Langganan Jurnal/Surat Kabar/Majalah (Kegiatan)						1	8.000.000,00	(Kota Palu, SULAWESI TENGAH)	Dana Transfer Umum-Dana Alokasi Umum			Perangkat Daerah			Dinas Koperasi, Usaha Kecil dan Menengah Provinsi Sulawesi Tengah
		Jasa Pengolahan Sampah (Laporan)						1	4.200.000,00	(Kota Palu, SULAWESI TENGAH)	Dana Transfer Umum-Dana Alokasi Umum			Perangkat Daerah			Dinas Koperasi, Usaha Kecil dan Menengah Provinsi Sulawesi Tengah
		Kawat/Faksimili/Internet/TV Berlangganan (Kegiatan)						1	1.200.000,00	(Kota Palu, SULAWESI TENGAH)	Dana Transfer Umum-Dana Alokasi Umum			Perangkat Daerah			Dinas Koperasi, Usaha Kecil dan Menengah Provinsi Sulawesi Tengah
		Sewa Peralatan dan Mesin (Kegiatan)						1	9.500.000,00	(Kota Palu, SULAWESI TENGAH)	Dana Transfer Umum-Dana Alokasi Umum			Perangkat Daerah			Dinas Koperasi, Usaha Kecil dan Menengah Provinsi Sulawesi Tengah
2.17.01.1.09	Pemeliharaan Barang Milik Daerah Penunjang Urusan Pemerintahan Daerah							280.148.000,00			Memperkuat Ketahanan Ekonomi untuk Pertumbuhan yang Berkualitas dan Berkeadilan	Meningkatkan Daya Saing produk dan komoditas Unggulan Daerah yang Berdampak pada Peningkatan Nilai Tambah dan Pendapatan Masyarakat			1.053.622.641,00		
		Jumlah laporan Pemeliharaan Barang Milik Daerah Penunjang Urusan Pemerintahan Daerah (Laporan)					4		(Kota Palu, SULAWESI TENGAH)					4		UPT Balai Pelatihan	
		Jumlah laporan Pemeliharaan Barang Milik Daerah Penunjang Urusan Pemerintahan Daerah (Laporan)						4		(Kota Palu, SULAWESI TENGAH)				4		Dinas Koperasi, Usaha Kecil dan Menengah Provinsi Sulawesi Tengah	
2.17.01.1.09.0001	Penyediaan Jasa Pemeliharaan, Biaya Pemeliharaan dan Pajak Kendaraan Perorangan Dinas atau Kendaraan Dinas Jabatan							15.000.000,00			Memperkuat Ketahanan Ekonomi untuk Pertumbuhan yang Berkualitas dan Berkeadilan				65.080.188,00		
		Jumlah Kendaraan Perorangan Dinas atau Kendaraan Dinas Jabatan yang Dipelihara dan Dibayarkan Pajaknya (Unit)				0	0	1		(Kota Palu, SULAWESI TENGAH)				1		UPT Balai Pelatihan	

NO	KODE	URUSAN/BIDANG URUSAN/PROGRAM/KEGIATAN/ SUB KEGIATAN	INDIKATOR PROGRAM/KEGIATAN/SUB KEGIATAN	Target Akhir Periode RPJMD	REALISASI CAPAIAN RKPD TAHUN 2022	PRAKIRAAN CAPAIAN TARGET RKPD TAHUN 2023	CAPAIAN KINERJA DAN KERANGKA PENDANAAN					KELOMPOK SASARAN	PRAKIRAAN MAJU RENCANA TAHUN 2025		PERANGKAT DAERAH PENANGGUNG JAWAB			
							TARGET 2024	PAGU INDIKATIF (Rp)	LOKASI	SUMBER DANA	PRIORITAS		TARGET	PAGU INDIKATIF (Rp)				
											NASIONAL					DAERAH		
1	2	3	4	5	6	7	8	9	10	11	12	13	14	15	16	17		
2.17.01.1.09.0002		Penyediaan Jasa Pemeliharaan, Biaya Pemeliharaan, Pajak dan Perizinan Kendaraan Dinas Operasional atau Lapangan	Bahan-Bahan Bakar dan Pelumas (Kegiatan)				1	6.000.000,00	(Kota Palu, SULAWESI TENGAH)	Dana Transfer Umum-Dana Alokasi Umum			Perangkat Daerah			UPT Balai Pelatihan		
			Pembayaran Pajak, Bea, dan Perizinan (Kegiatan)				1	1.000.000,00	(Kota Palu, SULAWESI TENGAH)	Dana Transfer Umum-Dana Alokasi Umum			Perangkat Daerah			UPT Balai Pelatihan		
			Pemeliharaan Alat Angkutan-Alat Angkutan Darat Bermotor-Kendaraan Bermotor Penumpang (Kegiatan)				1	8.000.000,00	(Kota Palu, SULAWESI TENGAH)	Dana Transfer Umum-Dana Alokasi Umum			Perangkat Daerah			UPT Balai Pelatihan		
										172.008.000,00			Memperkuat Ketahanan Ekonomi untuk Pertumbuhan yang Berkualitas dan Berkeadilan			346.494.340,00		
			Jumlah Kendaraan Dinas Operasional atau Lapangan yang Dipelihara dan Dibayarkan Pajak dan Perizinannya (Unit)			0	0	6			(Kota Palu, SULAWESI TENGAH)					6		Dinas Koperasi, Usaha Kecil dan Menengah Provinsi Sulawesi Tengah
			Bahan-Bahan Bakar dan Pelumas (Kegiatan)						1	87.348.000,00	(Kota Palu, SULAWESI TENGAH)	Dana Transfer Umum-Dana Alokasi Umum			Perangkat Daerah			Dinas Koperasi, Usaha Kecil dan Menengah Provinsi Sulawesi Tengah
			Pembayaran Pajak, Bea, dan Perizinan (Kegiatan)						1	12.900.000,00	(Kota Palu, SULAWESI TENGAH)	Dana Transfer Umum-Dana Alokasi Umum			Perangkat Daerah			Dinas Koperasi, Usaha Kecil dan Menengah Provinsi Sulawesi Tengah
			Pemeliharaan Alat Angkutan-Alat Angkutan Darat Bermotor-Kendaraan Bermotor Penumpang (Kegiatan)						1	66.900.000,00	(Kota Palu, SULAWESI TENGAH)	Dana Transfer Umum-Dana Alokasi Umum			Perangkat Daerah			Dinas Koperasi, Usaha Kecil dan Menengah Provinsi Sulawesi Tengah
			Jumlah Kendaraan Dinas Operasional atau Lapangan yang Dipelihara dan Dibayarkan Pajak dan Perizinannya (Unit)			1	0	1			(Kota Palu, SULAWESI TENGAH)					1		UPT Balai Pelatihan
			Pemeliharaan Alat Angkutan-Alat Angkutan Darat Bermotor-Kendaraan Bermotor Penumpang (Kegiatan)						1	3.840.000,00	(Kota Palu, SULAWESI TENGAH)	Dana Transfer Umum-Dana Alokasi Umum			Perangkat Daerah			UPT Balai Pelatihan
Pembayaran Pajak, Bea, dan Perizinan (Kegiatan)						1	1.020.000,00	(Kota Palu, SULAWESI TENGAH)	Dana Transfer Umum-Dana Alokasi Umum			Perangkat Daerah			UPT Balai Pelatihan			
2.17.01.1.09.0005		Pemeliharaan Mebel						5.000.000,00				Memperkuat Ketahanan Ekonomi untuk Pertumbuhan yang Berkualitas dan Berkeadilan			51.000.000,00			
			Jumlah Mebel yang Dipelihara (Unit)			0	0	3		(Kota Palu, SULAWESI TENGAH)					3		Dinas Koperasi, Usaha Kecil dan Menengah Provinsi Sulawesi Tengah	
			Pemeliharaan Alat Kantor dan Rumah Tangga-Alat Kantor-Alat Kantor Lainnya (Unit)					3	5.000.000,00	(Kota Palu, SULAWESI TENGAH)	Dana Transfer Umum-Dana Alokasi Umum			Perangkat Daerah			Dinas Koperasi, Usaha Kecil dan Menengah Provinsi Sulawesi Tengah	

NO	KODE	URUSAN/BIDANG URUSAN/PROGRAM/KEGIATAN/ SUB KEGIATAN	INDIKATOR PROGRAM/KEGIATAN/SUB KEGIATAN	Target Akhir Periode RPJMD	REALISASI CAPAIAN RKPD TAHUN 2022	PRAKIRAAN CAPAIAN TARGET RKPD TAHUN 2023	CAPAIAN KINERJA DAN KERANGKA PENDANAAN					KELOMPOK SASARAN	PRAKIRAAN MAJU RENCANA TAHUN 2025		PERANGKAT DAERAH PENANGGUNG JAWAB		
							TARGET 2024	PAGU INDIKATIF (Rp)	LOKASI	SUMBER DANA	PRIORITAS		TARGET	PAGU INDIKATIF (Rp)			
											NASIONAL					DAERAH	
1	2	3	4	5	6	7	8	9	10	11	12	13	14	15	16	17	
2.17.01.1.09.0006	Pemeliharaan Peralatan dan Mesin Lainnya							73.140.000,00			Memperkuat Ketahanan Ekonomi untuk Pertumbuhan yang Berkualitas dan Berkeadilan				373.693.396,00		
		Jumlah Peralatan dan Mesin Lainnya yang Dipelihara (Unit)		0	0	40			(Kota Palu, SULAWESI TENGAH)					40			Dinas Koperasi, Usaha Kecil dan Menengah Provinsi Sulawesi Tengah
		Pemeliharaan Alat Kantor dan Rumah Tangga-Alat Rumah Tangga-Alat Pendingin (Kegiatan)				1		22.910.000,00	(Kota Palu, SULAWESI TENGAH)	Dana Transfer Umum-Dana Alokasi Umum		Perangkat Daerah					Dinas Koperasi, Usaha Kecil dan Menengah Provinsi Sulawesi Tengah
		Pemeliharaan Komputer-Komputer Unit-Personal Computer (Kegiatan)				1		18.250.000,00	(Kota Palu, SULAWESI TENGAH)	Dana Transfer Umum-Dana Alokasi Umum		Perangkat Daerah					Dinas Koperasi, Usaha Kecil dan Menengah Provinsi Sulawesi Tengah
		Pemeliharaan Komputer-Peralatan Komputer-Peralatan Personal Computer (Kegiatan)				1		10.350.000,00	(Kota Palu, SULAWESI TENGAH)	Dana Transfer Umum-Dana Alokasi Umum		Perangkat Daerah					Dinas Koperasi, Usaha Kecil dan Menengah Provinsi Sulawesi Tengah
		Pemeliharaan Alat Besar-Alat Bantu-Electric Generating Set (Kegiatan)				1		7.190.000,00	(Kota Palu, SULAWESI TENGAH)	Dana Transfer Umum-Dana Alokasi Umum		Perangkat Daerah					Dinas Koperasi, Usaha Kecil dan Menengah Provinsi Sulawesi Tengah
		Jumlah Peralatan dan Mesin Lainnya yang Dipelihara (Unit)		1	0	1			(Kota Palu, SULAWESI TENGAH)						1		
		Pemeliharaan Alat Kantor dan Rumah Tangga-Alat Rumah Tangga-Alat Pendingin (Kegiatan)			1		14.440.000,00	(Kota Palu, SULAWESI TENGAH)	Dana Transfer Umum-Dana Alokasi Umum		Perangkat Daerah					UPT Balai Pelatihan	
2.17.01.1.09.0009	Pemeliharaan/Rehabilitasi Gedung Kantor dan Bangunan Lainnya							10.000.000,00			Meningkatkan Sumber Daya Manusia Yang Berkualitas Dan Berdaya Saing				17.354.717,00		
		Jumlah Gedung Kantor dan Bangunan Lainnya yang Dipelihara/Direhabilitasi (Unit)		1	0	1			(Kota Palu, SULAWESI TENGAH)					1			UPT Balai Pelatihan
		Pemeliharaan Alat Kantor dan Rumah Tangga-Alat Kantor-Alat Kantor Lainnya (Kegiatan)					1	10.000.000,00	(Kota Palu, SULAWESI TENGAH)	Dana Transfer Umum-Dana Alokasi Umum		Perangkat Daerah				UPT Balai Pelatihan	
2.17.01.1.09.0010	Pemeliharaan/Rehabilitasi Sarana dan Prasarana Gedung Kantor atau Bangunan Lainnya							5.000.000,00			Memperkuat Ketahanan Ekonomi untuk Pertumbuhan yang Berkualitas dan Berkeadilan				200.000.000,00		
		Jumlah Sarana dan Prasarana Gedung Kantor atau Bangunan Lainnya yang Dipelihara/Direhabilitasi (Unit)		0	0	1			(Kota Palu, SULAWESI TENGAH)					1			Dinas Koperasi, Usaha Kecil dan Menengah Provinsi Sulawesi Tengah
		Pemeliharaan Bangunan Gedung-Bangunan Gedung Tempat Kerja-Bangunan Gedung Tempat Kerja Lainnya (Kegiatan)					1	5.000.000,00	(Kota Palu, SULAWESI TENGAH)	Dana Transfer Umum-Dana Alokasi Umum		Perangkat Daerah				Dinas Koperasi, Usaha Kecil dan Menengah Provinsi Sulawesi Tengah	

NO	KODE	URUSAN/BIDANG URUSAN/PROGRAM/KEGIATAN/ SUB KEGIATAN	INDIKATOR PROGRAM/KEGIATAN/SUB KEGIATAN	Target Akhir Periode RPJMD	REALISASI CAPAIAN RKPD TAHUN 2022	PRAKIRAAN CAPAIAN TARGET RKPD TAHUN 2023	CAPAIAN KINERJA DAN KERANGKA PENDANAAN						KELOMPOK SASARAN	PRAKIRAAN MAJU RENCANA TAHUN 2025		PERANGKAT DAERAH PENANGGUNG JAWAB
							TARGET 2024	PAGU INDIKATIF (Rp)	LOKASI	SUMBER DANA	PRIORITAS			TARGET	PAGU INDIKATIF (Rp)	
											NASIONAL	DAERAH				
1	2	3	4	5	6	7	8	9	10	11	12	13	14	15	16	17
2.	2.17.02	PROGRAM PELAYANAN IZIN USAHA SIMPAN PINJAM	<i>Persentase Fasilitasi Penerbitan Izin Usaha Simpan Pinjam dan Pembukaan Kantor Cabang, Cabang Pembantu dan Kantor Kas (%)</i>				13,16	119.999.400,00			Memperkuat Ketahanan Ekonomi untuk Pertumbuhan yang Berkualitas dan Berkeadilan	Meningkatkan Daya Saing produk dan komoditas Unggulan Daerah yang Berdampak pada Peningkatan Nilai Tambah dan Pendapatan Masyarakat			2.899.699.748,00	<i>Dinas Koperasi, Usaha Kecil dan Menengah Provinsi Sulawesi Tengah</i>
	2.17.02.1.01	Penerbitan Izin Usaha Simpan Pinjam untuk Koperasi dengan Wilayah Keanggotaan Lintas Daerah Kabupaten/Kota dalam 1 (satu) Daerah Provinsi						29.999.750,00			Memperkuat Ketahanan Ekonomi untuk Pertumbuhan yang Berkualitas dan Berkeadilan	Meningkatkan Daya Saing produk dan komoditas Unggulan Daerah yang Berdampak pada Peningkatan Nilai Tambah dan Pendapatan Masyarakat			1.978.493.480,00	
			<i>Jumlah fasilitasi penerbitan izin usaha simpan pinjam untuk koperasi dengan wilayah keanggotaan lintas daerah kab/kota dalam 1 (satu) daerah provinsi (Unit Usaha)</i>				3		<i>(13 Kabupaten/Kota, SULAWESI TENGAH)</i>				4			<i>Dinas Koperasi, Usaha Kecil dan Menengah Provinsi Sulawesi Tengah</i>
	2.17.02.1.01.0002	Fasilitasi Izin Usaha Simpan Pinjam untuk Koperasi Dengan Wilayah Keanggotaan Lintas Daerah Kabupaten/Kota dalam 1 (satu) Daerah Provinsi						29.999.750,00			Memperkuat Ketahanan Ekonomi untuk Pertumbuhan yang Berkualitas dan Berkeadilan				1.978.493.480,00	
			<i>Jumlah Koperasi Dengan Wilayah Keanggotaan Lintas Daerah Kabupaten/Kota dalam 1 (satu) Daerah Provinsi yang Memiliki Usaha Simpan Pinjam (Unit Usaha)</i>		6	0	3		<i>(Kota Palu, SULAWESI TENGAH)</i>				4			<i>Dinas Koperasi, Usaha Kecil dan Menengah Provinsi Sulawesi Tengah</i>
			<i>Kawat/Faksimili/Internet/TV Berlangganan (Kegiatan)</i>				1	1.000.000,00	<i>(Kota Palu, SULAWESI TENGAH)</i>	<i>Dana Transfer Umum-Dana Alokasi Umum</i>			<i>Koperasi Binaan Provinsi Sulawesi Tengah</i>			<i>Dinas Koperasi, Usaha Kecil dan Menengah Provinsi Sulawesi Tengah</i>
			<i>Jasa Tenaga Ahli (Kegiatan)</i>				1	7.000.000,00	<i>(Kota Palu, SULAWESI TENGAH)</i>	<i>Dana Transfer Umum-Dana Alokasi Umum</i>			<i>Koperasi Binaan Provinsi Sulawesi Tengah</i>			<i>Dinas Koperasi, Usaha Kecil dan Menengah Provinsi Sulawesi Tengah</i>
			<i>Alat/Bahan untuk Kegiatan Kantor-Alat Tulis Kantor (Kegiatan)</i>				1	426.250,00	<i>(Kota Palu, SULAWESI TENGAH)</i>	<i>Dana Transfer Umum-Dana Alokasi Umum</i>			<i>Koperasi Binaan Provinsi Sulawesi Tengah</i>			<i>Dinas Koperasi, Usaha Kecil dan Menengah Provinsi Sulawesi Tengah</i>
			<i>Alat/Bahan untuk Kegiatan Kantor- Kertas dan Cover (Kegiatan)</i>				1	166.000,00	<i>(Kota Palu, SULAWESI TENGAH)</i>	<i>Dana Transfer Umum-Dana Alokasi Umum</i>			<i>Koperasi Binaan Provinsi Sulawesi Tengah</i>			<i>Dinas Koperasi, Usaha Kecil dan Menengah Provinsi Sulawesi Tengah</i>
			<i>Alat/Bahan untuk Kegiatan Kantor- Bahan Cetak (Kegiatan)</i>				1	2.156.500,00	<i>(Kota Palu, SULAWESI TENGAH)</i>	<i>Dana Transfer Umum-Dana Alokasi Umum</i>			<i>Koperasi Binaan Provinsi Sulawesi Tengah</i>			<i>Dinas Koperasi, Usaha Kecil dan Menengah Provinsi Sulawesi Tengah</i>

NO	KODE	URUSAN/BIDANG URUSAN/PROGRAM/KEGIATAN/ SUB KEGIATAN	INDIKATOR PROGRAM/KEGIATAN/SUB KEGIATAN	Target Akhir Periode RPJMD	REALISASI CAPAIAN RKPD TAHUN 2022	PRAKIRAAN CAPAIAN TARGET RKPD TAHUN 2023	CAPAIAN KINERJA DAN KERANGKA PENDANAAN						KELOMPOK SASARAN	PRAKIRAAN MAJU RENCANA TAHUN 2025		PERANGKAT DAERAH PENANGGUNG JAWAB
							TARGET 2024	PAGU INDIKATIF (Rp)	LOKASI	SUMBER DANA	PRIORITAS			TARGET	PAGU INDIKATIF (Rp)	
											NASIONAL	DAERAH				
1	2	3	4	5	6	7	8	9	10	11	12	13	14	15	16	17
			<p>Alat/Bahan Untuk Kegiatan Kantor-Benda Pos (Kegiatan)</p> <p>Perjalanan Dinas Dalam Kota (Kegiatan)</p> <p>Makanan dan Minuman Rapat (Kegiatan)</p> <p>Perjalanan Dinas Paket Meeting Dalam Kota (Kegiatan)</p> <p>Honorarium Narasumber atau Pembahas, Moderator, Pembawa Acara, dan Panitia (Kegiatan)</p>				1	3.000.000,00	(Kota Palu, SULAWESI TENGAH)	Dana Transfer Umum-Dana Alokasi Umum			Koperasi Binaan Provinsi Sulawesi Tengah			Dinas Koperasi, Usaha Kecil dan Menengah Provinsi Sulawesi Tengah
							1	1.900.000,00	(Kota Palu, SULAWESI TENGAH)	Dana Transfer Umum-Dana Alokasi Umum			Koperasi Binaan Provinsi Sulawesi Tengah			Dinas Koperasi, Usaha Kecil dan Menengah Provinsi Sulawesi Tengah
							1	8.438.000,00	(Kota Palu, SULAWESI TENGAH)	Dana Transfer Umum-Dana Alokasi Umum			Koperasi Binaan Provinsi Sulawesi Tengah			Dinas Koperasi, Usaha Kecil dan Menengah Provinsi Sulawesi Tengah
							1	5.113.000,00	(Kota Palu, SULAWESI TENGAH)	Dana Transfer Umum-Dana Alokasi Umum			Koperasi Binaan Provinsi Sulawesi Tengah			Dinas Koperasi, Usaha Kecil dan Menengah Provinsi Sulawesi Tengah
							1	800.000,00	(Kota Palu, SULAWESI TENGAH)	Dana Transfer Umum-Dana Alokasi Umum			Koperasi Binaan Provinsi Sulawesi Tengah			Dinas Koperasi, Usaha Kecil dan Menengah Provinsi Sulawesi Tengah
	2.17.02.1.02	Penerbitan Izin Pembukaan Kantor Cabang, Cabang Pembantu dan Kantor Kas Koperasi Simpan Pinjam untuk Koperasi dengan Wilayah Keanggotaan Lintas Daerah Kabupaten/Kota dalam 1 (satu) Daerah Provinsi						89.999.650,00			Memperkuat Ketahanan Ekonomi untuk Pertumbuhan yang Berkualitas dan Berkeadilan	Penguatan dan Peningkatan Kualitas Sumber Daya manusia yang Berdaya Saing Sebagai Motor Penggerak Utama Perekonomian Daerah			921.206.268,00	
			Jumlah fasilitasi penerbitan izin pembukaan kantor cabang, cabang pembantu dan kantor kas usaha simpan pinjam oleh koperasi untuk koperasi dengan wilayah keanggotaan lintas daerah kab/kota dalam 1 (satu) daerah provinsi (Unit Usaha)				2		(13 Kabupaten/Kota, SULAWESI TENGAH)					3		Dinas Koperasi, Usaha Kecil dan Menengah Provinsi Sulawesi Tengah
			Jumlah fasilitasi penerbitan sertifikat Nomor Induk Koperasi (NIK) untuk koperasi dengan wilayah keanggotaan lintas daerah kab/kota dalam 1 (satu) daerah provinsi (Sertifikat)				3		(13 Kabupaten/Kota, SULAWESI TENGAH)					4		Dinas Koperasi, Usaha Kecil dan Menengah Provinsi Sulawesi Tengah
	2.17.02.1.02.0003	Fasilitasi Izin Usaha Pembukaan Kantor Cabang, Cabang Pembantu dan Kantor Kas Koperasi Simpan Pinjam untuk Koperasi dengan Wilayah Keanggotaan Lintas Daerah Kabupaten/Kota dalam 1 (satu) Daerah Provinsi						89.999.650,00			Memperkuat Ketahanan Ekonomi untuk Pertumbuhan yang Berkualitas dan Berkeadilan				921.206.268,00	
			Jumlah Koperasi Dengan Wilayah Keanggotaan Lintas Daerah Kabupaten/Kota Dalam 1 (Satu) Daerah Provinsi yang Memiliki Usaha Simpan Pinjam (Unit Usaha)		6	0	2		(13 Kabupaten/Kota, SULAWESI TENGAH)					3		Dinas Koperasi, Usaha Kecil dan Menengah Provinsi Sulawesi Tengah
			Honorarium Narasumber atau Pembahas, Moderator, Pembawa Acara, dan Panitia (Kegiatan)				1	800.000,00	(Kota Palu, SULAWESI TENGAH)	Dana Transfer Umum-Dana Alokasi Umum			Koperasi Binaan Provinsi			Dinas Koperasi, Usaha Kecil dan Menengah Provinsi Sulawesi Tengah

NO	KODE	URUSAN/BIDANG URUSAN/PROGRAM/KEGIATAN/ SUB KEGIATAN	INDIKATOR PROGRAM/KEGIATAN/SUB KEGIATAN	Target Akhir Periode RPJMD	REALISASI CAPAIAN RKPD TAHUN 2022	PRAKIRAAN CAPAIAN TARGET RKPD TAHUN 2023	CAPAIAN KINERJA DAN KERANGKA PENDANAAN						KELOMPOK SASARAN	PRAKIRAAN MAJU RENCANA TAHUN 2025		PERANGKAT DAERAH PENANGGUNG JAWAB
							TARGET 2024	PAGU INDIKATIF (Rp)	LOKASI	SUMBER DANA	PRIORITAS			TARGET	PAGU INDIKATIF (Rp)	
											NASIONAL	DAERAH				
1	2	3	4	5	6	7	8	9	10	11	12	13	14	15	16	17
			Perjalanan Dinas Paket Meeting Dalam Kota (Kegiatan)				1	4.750.000,00	(Kota Palu, SULAWESI TENGAH)	Dana Transfer Umum-Dana Alokasi Umum			Koperasi Binaan Provinsi			Dinas Koperasi, Usaha Kecil dan Menengah Provinsi Sulawesi Tengah
			Perjalanan Dinas Biasa (Kegiatan)				1	49.100.000,00	(Kota Palu, SULAWESI TENGAH)	Dana Transfer Umum-Dana Alokasi Umum			Koperasi Binaan Provinsi Sulawesi Tengah			Dinas Koperasi, Usaha Kecil dan Menengah Provinsi Sulawesi Tengah
			Alat/Bahan untuk Kegiatan Kantor-Alat Tulis Kantor (Kegiatan)				1	288.750,00	(Kota Palu, SULAWESI TENGAH)	Dana Transfer Umum-Dana Alokasi Umum			Koperasi Binaan Provinsi			Dinas Koperasi, Usaha Kecil dan Menengah Provinsi Sulawesi Tengah
			Alat/Bahan untuk Kegiatan Kantor-Bahan Cetak (Kegiatan)				1	899.850,00	(Kota Palu, SULAWESI TENGAH)	Dana Transfer Umum-Dana Alokasi Umum			Koperasi Binaan Provinsi Sulawesi Tengah			Dinas Koperasi, Usaha Kecil dan Menengah Provinsi Sulawesi Tengah
			Alat/Bahan untuk Kegiatan Kantor-Kertas dan Cover (Kegiatan)				1	166.000,00	(Kota Palu, SULAWESI TENGAH)	Dana Transfer Umum-Dana Alokasi Umum			Koperasi Binaan Provinsi			Dinas Koperasi, Usaha Kecil dan Menengah Provinsi Sulawesi Tengah
			Jasa Tenaga Ahli (Kegiatan)				1	10.800.000,00	(Kota Palu, SULAWESI TENGAH)	Dana Transfer Umum-Dana Alokasi Umum			Koperasi Binaan Provinsi			Dinas Koperasi, Usaha Kecil dan Menengah Provinsi Sulawesi Tengah
			Alat/Bahan untuk Kegiatan Kantor-Bahan Cetak (Kegiatan)				1	3.945.050,00	(Kota Palu, SULAWESI TENGAH)	Dana Transfer Umum-Dana Alokasi Umum			Koperasi Binaan Provinsi			Dinas Koperasi, Usaha Kecil dan Menengah Provinsi Sulawesi Tengah
			Makanan dan Minuman Rapat (Kegiatan)				1	19.250.000,00	(Kota Palu, SULAWESI TENGAH)	Dana Transfer Umum-Dana Alokasi Umum			Koperasi Binaan Provinsi			Dinas Koperasi, Usaha Kecil dan Menengah Provinsi Sulawesi Tengah
3.	2.17.03	PROGRAM PENGAWASAN DAN PEMERIKSAAN KOPERASI						189.199.850,00			Memperkuat Ketahanan Ekonomi untuk Pertumbuhan yang Berkualitas dan Berkeadilan	Meningkatkan Daya Saing produk dan komoditas Unggulan Daerah yang Berdampak pada Peningkatan Nilai Tambah dan Pendapatan Masyarakat			2.187.398.767,00	Dinas Koperasi, Usaha Kecil dan Menengah Provinsi Sulawesi Tengah
			Persentase Koperasi Aktif (%)				3,45									
	2.17.03.1.01	Pemeriksaan dan Pengawasan Koperasi yang Wilayah Keanggotaannya Lintas Daerah Kabupaten/Kota dalam 1 (satu) Daerah Provinsi						139.175.850,00			Memperkuat Ketahanan Ekonomi untuk Pertumbuhan yang Berkualitas dan Berkeadilan	Meningkatkan Daya Saing produk dan komoditas Unggulan Daerah yang Berdampak pada Peningkatan Nilai Tambah dan Pendapatan Masyarakat			2.104.315.520,00	
			Jumlah pemeriksaan dan pengawasan yang dilakukan untuk koperasi dengan wilayah keanggotaan lintas daerah kab/kota dalam 1 (satu) daerah provinsi (Unit Usaha)				7		(13 Kabupaten/Kota, SULAWESI TENGAH)					8		Dinas Koperasi, Usaha Kecil dan Menengah Provinsi Sulawesi Tengah

NO	KODE	URUSAN/BIDANG URUSAN/PROGRAM/KEGIATAN/ SUB KEGIATAN	INDIKATOR PROGRAM/KEGIATAN/SUB KEGIATAN	Target Akhir Periode RPJMD	REALISASI CAPAIAN RKP TAHUN 2022	PRAKIRAAN CAPAIAN TARGET RKP TAHUN 2023	CAPAIAN KINERJA DAN KERANGKA PENDANAAN						KELOMPOK SASARAN	PRAKIRAAN MAJU RENCANA TAHUN 2025		PERANGKAT DAERAH PENANGGUNG JAWAB
							TARGET 2024	PAGU INDIKATIF (Rp)	LOKASI	SUMBER DANA	PRIORITAS			TARGET	PAGU INDIKATIF (Rp)	
											NASIONAL	DAERAH				
1	2	3	4	5	6	7	8	9	10	11	12	13	14	15	16	17
			Peningkatan Jumlah Anggota Koperasi (Orang)				100		(13 Kabupaten/Kota, SULAWESI TENGAH)					120		Dinas Koperasi, Usaha Kecil dan Menengah Provinsi Sulawesi Tengah
	2.17.03.1.01.0003	Penguatan Tata Kelola Kelembagaan Koperasi						139.175.850,00			Memperkuat Ketahanan Ekonomi untuk Pertumbuhan yang Berkualitas dan Berkeadilan				2.104.315.520,00	
			Jumlah Koperasi yang Dilakukan Penguatan Tata Kelola Kelembagaan Koperasi (Unit Usaha)		8	0	7		(13 Kabupaten/Kota, SULAWESI TENGAH)					8		Dinas Koperasi, Usaha Kecil dan Menengah Provinsi Sulawesi Tengah
			Alat/Bahan untuk Kegiatan Kantor-Benda Pos (Kegiatan)				1	2.000.000,00	(Kota Palu, SULAWESI TENGAH)	Dana Transfer Umum-Dana Alokasi Umum			Koperasi Binaan Provinsi Sulawesi Tengah			Dinas Koperasi, Usaha Kecil dan Menengah Provinsi Sulawesi Tengah
			Alat/Bahan untuk Kegiatan Kantor-Kertas dan Cover (Kegiatan)				1	166.000,00	(Kota Palu, SULAWESI TENGAH)	Dana Transfer Umum-Dana Alokasi Umum			Koperasi Binaan Provinsi Sulawesi Tengah			Dinas Koperasi, Usaha Kecil dan Menengah Provinsi Sulawesi Tengah
			Alat/Bahan untuk Kegiatan Kantor-Alat Tulis Kantor (Kegiatan)				1	288.750,00	(Kota Palu, SULAWESI TENGAH)	Dana Transfer Umum-Dana Alokasi Umum			Koperasi Binaan Provinsi Sulawesi Tengah			Dinas Koperasi, Usaha Kecil dan Menengah Provinsi Sulawesi Tengah
			Perjalanan Dinas Paket Meeting Dalam Kota (Kegiatan)				1	2.375.000,00	(Kota Palu, SULAWESI TENGAH)	Dana Transfer Umum-Dana Alokasi Umum			Koperasi Binaan Provinsi Sulawesi Tengah			Dinas Koperasi, Usaha Kecil dan Menengah Provinsi Sulawesi Tengah
			Alat/Bahan untuk Kegiatan Kantor- Bahan Cetak (Kegiatan)				1	6.409.300,00	(Kota Palu, SULAWESI TENGAH)	Dana Transfer Umum-Dana Alokasi Umum			Koperasi Binaan Provinsi Sulawesi Tengah			Dinas Koperasi, Usaha Kecil dan Menengah Provinsi Sulawesi Tengah
			Alat/Bahan untuk Kegiatan Kantor-Bahan Komputer (Kegiatan)				1	2.750.000,00	(Kota Palu, SULAWESI TENGAH)	Dana Transfer Umum-Dana Alokasi Umum			Koperasi Binaan Provinsi Sulawesi Tengah			Dinas Koperasi, Usaha Kecil dan Menengah Provinsi Sulawesi Tengah
			Alat/Bahan untuk Kegiatan Kantor-Alat Tulis Kantor (Kegiatan)				1	231.800,00	(Kota Palu, SULAWESI TENGAH)	Dana Transfer Umum-Dana Alokasi Umum			Koperasi Binaan Provinsi Sulawesi Tengah			Dinas Koperasi, Usaha Kecil dan Menengah Provinsi Sulawesi Tengah
			Alat/Bahan untuk Kegiatan Kantor-Benda Pos (Kegiatan)				1	3.500.000,00	(Kota Palu, SULAWESI TENGAH)	Dana Transfer Umum-Dana Alokasi Umum			Koperasi Binaan Provinsi Sulawesi Tengah			Dinas Koperasi, Usaha Kecil dan Menengah Provinsi Sulawesi Tengah
			Perjalanan Dinas Biasa (Kegiatan)				1	65.340.000,00	(13 Kabupaten/Kota, SULAWESI TENGAH)	PENDAPATAN ASLI DAERAH (PAD)			Koperasi Binaan Provinsi Sulawesi Tengah			Dinas Koperasi, Usaha Kecil dan Menengah Provinsi Sulawesi Tengah
			Makanan dan Minuman Rapat (Kegiatan)				1	7.700.000,00	(Kota Palu, SULAWESI TENGAH)	Dana Transfer Umum-Dana Alokasi Umum			Koperasi Binaan Provinsi Sulawesi Tengah			Dinas Koperasi, Usaha Kecil dan Menengah Provinsi Sulawesi Tengah
			Makanan dan Minuman Rapat (Kegiatan)				1	11.037.000,00	(Kota Palu, SULAWESI TENGAH)	Dana Transfer Umum-Dana Alokasi Umum			Koperasi Binaan Provinsi Sulawesi Tengah			Dinas Koperasi, Usaha Kecil dan Menengah Provinsi Sulawesi Tengah

NO	KODE	URUSAN/BIDANG URUSAN/PROGRAM/KEGIATAN/ SUB KEGIATAN	INDIKATOR PROGRAM/KEGIATAN/SUB KEGIATAN	Target Akhir Periode RPJMD	REALISASI CAPAIAN RKPD TAHUN 2022	PRAKIRAAN CAPAIAN TARGET RKPD TAHUN 2023	CAPAIAN KINERJA DAN KERANGKA PENDANAAN					KELOMPOK SASARAN	PRAKIRAAN MAJU RENCANA TAHUN 2025		PERANGKAT DAERAH PENANGGUNG JAWAB	
							TARGET 2024	PAGU INDIKATIF (Rp)	LOKASI	SUMBER DANA	PRIORITAS		TARGET	PAGU INDIKATIF (Rp)		
											NASIONAL					DAERAH
1	2	3	4	5	6	7	8	9	10	11	12	13	14	15	16	17
			Honorarium Narasumber atau Pembahas, Moderator, Pembawa Acara, dan Panitia (Kegiatan)				1	800.000,00	(Kota Palu, SULAWESI TENGAH)	Dana Transfer Umum-Dana Alokasi Umum			Koperasi Binaan Provinsi Sulawesi Tengah			Dinas Koperasi, Usaha Kecil dan Menengah Provinsi Sulawesi Tengah
			Alat/Bahan untuk Kegiatan Kantor-Bahan Cetak (Kegiatan)				1	7.182.000,00	(Kota Palu, SULAWESI TENGAH)	Dana Transfer Umum-Dana Alokasi Umum			Koperasi Binaan Provinsi Sulawesi Tengah			Dinas Koperasi, Usaha Kecil dan Menengah Provinsi Sulawesi Tengah
			Honorarium Narasumber atau Pembahas, Moderator, Pembawa Acara, dan Panitia (Kegiatan)				1	800.000,00	(Kota Palu, SULAWESI TENGAH)	Dana Transfer Umum-Dana Alokasi Umum			Koperasi Binaan Provinsi Sulawesi Tengah			Dinas Koperasi, Usaha Kecil dan Menengah Provinsi Sulawesi Tengah
			Perjalanan Dinas Paket Meeting Dalam Kota (Kegiatan)				1	1.900.000,00	(Kota Palu, SULAWESI TENGAH)	Dana Transfer Umum-Dana Alokasi Umum			Koperasi Binaan Provinsi Sulawesi Tengah			Dinas Koperasi, Usaha Kecil dan Menengah Provinsi Sulawesi Tengah
			Alat/Bahan untuk Kegiatan Kantor-Kertas dan Cover (Kegiatan)				1	2.656.000,00	(Kota Palu, SULAWESI TENGAH)	Dana Transfer Umum-Dana Alokasi Umum			Koperasi Binaan Provinsi Sulawesi Tengah			Dinas Koperasi, Usaha Kecil dan Menengah Provinsi Sulawesi Tengah
			Jasa Tenaga Ahli (Kegiatan)				1	5.400.000,00	(Kota Palu, SULAWESI TENGAH)	Dana Transfer Umum-Dana Alokasi Umum			Koperasi Binaan Provinsi Sulawesi Tengah			Dinas Koperasi, Usaha Kecil dan Menengah Provinsi Sulawesi Tengah
			Jasa Tenaga Ahli (Kegiatan)				1	5.400.000,00	(Kota Palu, SULAWESI TENGAH)	Dana Transfer Umum-Dana Alokasi Umum			Koperasi Binaan Provinsi Sulawesi Tengah			Dinas Koperasi, Usaha Kecil dan Menengah Provinsi Sulawesi Tengah
			Perjalanan Dinas Dalam Kota (Kegiatan)				1	4.500.000,00	(Kota Palu, SULAWESI TENGAH)	PENDAPATAN ASLI DAERAH (PAD)			Koperasi Binaan Provinsi Sulawesi Tengah			Dinas Koperasi, Usaha Kecil dan Menengah Provinsi Sulawesi Tengah
			Perjalanan Dinas Biasa (Kegiatan)				1	8.740.000,00	(Kota Palu, SULAWESI TENGAH)	Dana Transfer Umum-Dana Alokasi Umum			Koperasi Binaan Provinsi Sulawesi Tengah			Dinas Koperasi, Usaha Kecil dan Menengah Provinsi Sulawesi Tengah
	2.17.03.1.02	Pemeriksaan dan Pengawasan Koperasi Simpan Pinjam/Unit Simpan Pinjam Koperasi yang Wilayah Keanggotaannya Lintas Daerah Kabupaten/Kota dalam 1 (satu) Daerah Provinsi						50.024.000,00			Memperkuat Ketahanan Ekonomi untuk Pertumbuhan yang Berkualitas dan Berkeadilan	Meningkatkan Daya Saing produk dan komoditas Unggulan Daerah yang Berdampak pada Peningkatan Nilai Tambah dan Pendapatan Masyarakat			83.083.247,00	
			Jumlah Pemeriksaan dan Pengawasan Yang Dilakukan Untuk Koperasi Simpan Pinjam/Unit Simpan Pinjam Koperasi Yang Wilayah Keanggotaannya Lintas Daerah Kabupaten/Kota Dalam 1 (Satu) Daerah Provinsi (Laporan)				2		(13 Kabupaten/Kota, SULAWESI TENGAH)					3		Dinas Koperasi, Usaha Kecil dan Menengah Provinsi Sulawesi Tengah
	2.17.03.1.02.0002	Pelaksanaan Pemeriksaan dan Pengawasan Koperasi yang Wilayah Keanggotaannya Lintas Daerah Kabupaten/Kota dalam 1 (satu) Daerah Provinsi						50.024.000,00			Memperkuat Ketahanan Ekonomi untuk Pertumbuhan yang Berkualitas dan Berkeadilan				83.083.247,00	

NO	KODE	URUSAN/BIDANG URUSAN/PROGRAM/KEGIATAN/ SUB KEGIATAN	INDIKATOR PROGRAM/KEGIATAN/SUB KEGIATAN	Target Akhir Periode RPJMD	REALISASI CAPAIAN RKPD TAHUN 2022	PRAKIRAAN CAPAIAN TARGET RKPD TAHUN 2023	CAPAIAN KINERJA DAN KERANGKA PENDANAAN					KELOMPOK SASARAN	PRAKIRAAN MAJU RENCANA TAHUN 2025		PERANGKAT DAERAH PENANGGUNG JAWAB	
							TARGET 2024	PAGU INDIKATIF (Rp)	LOKASI	SUMBER DANA	PRIORITAS		TARGET	PAGU INDIKATIF (Rp)		
											NASIONAL					DAERAH
1	2	3	4	5	6	7	8	9	10	11	12	13	14	15	16	17
			Jumlah Koperasi yang Telah Dilakukan Pemeriksaan dan Pengawasan (Unit Usaha)		7	0	2		(Kota Palu, SULAWESI TENGAH)					3		Dinas Koperasi, Usaha Kecil dan Menengah Provinsi Sulawesi Tengah
			Perjalanan Dinas Biasa (Kegiatan)				1	50.024.000,00	(Kota Palu, SULAWESI TENGAH)	Dana Transfer Umum-Dana Alokasi Umum			Koperasi Binaan Provinsi Sulawesi Tengah			Dinas Koperasi, Usaha Kecil dan Menengah Provinsi Sulawesi Tengah
4.	2.17.04	PROGRAM PENILAIAN KESEHATAN KSP/USP KOPERASI						164.999.750,00			Memperkuat Ketahanan Ekonomi untuk Pertumbuhan yang Berkualitas dan Berkeadilan	Meningkatkan Daya Saing produk dan komoditas Unggulan Daerah yang Berdampak pada Peningkatan Nilai Tambah dan Pendapatan Masyarakat			3.163.492.528,00	Dinas Koperasi, Usaha Kecil dan Menengah Provinsi Sulawesi Tengah
	2.17.04.1.01	Penilaian Kesehatan Koperasi Simpan Pinjam/Unit Simpan Pinjam Koperasi yang Wilayah Keanggotaanya Lintas Daerah Kabupaten/Kota dalam 1 (satu) Daerah Provinsi						164.999.750,00			Memperkuat Ketahanan Ekonomi untuk Pertumbuhan yang Berkualitas dan Berkeadilan	Meningkatkan Daya Saing produk dan komoditas Unggulan Daerah yang Berdampak pada Peningkatan Nilai Tambah dan Pendapatan Masyarakat			3.163.492.528,00	Dinas Koperasi, Usaha Kecil dan Menengah Provinsi Sulawesi Tengah
			Jumlah Usaha Simpan Pinjam oleh koperasi yang dinilai kesehatannya untuk koperasi dengan wilayah keanggotaan lintas daerah kab/kota dalam 1 (satu) daerah provinsi (Unit Usaha)				14		(13 Kabupaten/Kota, SULAWESI TENGAH)					17		Dinas Koperasi, Usaha Kecil dan Menengah Provinsi Sulawesi Tengah
	2.17.04.1.01.0003	Penilaian Kesehatan Koperasi Meliputi Tata Kelola, Profil Risiko, Kinerja Keuangan, dan Permodalan						164.999.750,00			Memperkuat Ketahanan Ekonomi untuk Pertumbuhan yang Berkualitas dan Berkeadilan				3.163.492.528,00	Dinas Koperasi, Usaha Kecil dan Menengah Provinsi Sulawesi Tengah
			Jumlah Koperasi yang Diberikan Penilaian Kesehatan (Unit Usaha)		20	0	14		(Kota Palu, SULAWESI TENGAH)					17		Dinas Koperasi, Usaha Kecil dan Menengah Provinsi Sulawesi Tengah
			Makanan dan Minuman Rapat (Kegiatan)				1	9.625.000,00	(Kota Palu, SULAWESI TENGAH)	Dana Transfer Umum-Dana Alokasi Umum			Koperasi Binaan Provinsi Sulawesi Tengah			Dinas Koperasi, Usaha Kecil dan Menengah Provinsi Sulawesi Tengah
			Alat/Bahan untuk Kegiatan Kantor-Kertas dan Cover (Kegiatan)				1	581.000,00	(Kota Palu, SULAWESI TENGAH)	Dana Transfer Umum-Dana Alokasi Umum			Koperasi Binaan Provinsi Sulawesi Tengah			Dinas Koperasi, Usaha Kecil dan Menengah Provinsi Sulawesi Tengah
			Jasa Tenaga Ahli (Kegiatan)				1	5.400.000,00	(Kota Palu, SULAWESI TENGAH)	Dana Transfer Umum-Dana Alokasi Umum			Koperasi Binaan Provinsi Sulawesi Tengah			Dinas Koperasi, Usaha Kecil dan Menengah Provinsi Sulawesi Tengah

NO	KODE	URUSAN/BIDANG URUSAN/PROGRAM/KEGIATAN/ SUB KEGIATAN	INDIKATOR PROGRAM/KEGIATAN/SUB KEGIATAN	Target Akhir Periode RPJMD	REALISASI CAPAIAN RKPD TAHUN 2022	PRAKIRAAN CAPAIAN TARGET RKPD TAHUN 2023	CAPAIAN KINERJA DAN KERANGKA PENDANAAN						KELOMPOK SASARAN	PRAKIRAAN MAJU RENCANA TAHUN 2025		PERANGKAT DAERAH PENANGGUNG JAWAB
							TARGET 2024	PAGU INDIKATIF (Rp)	LOKASI	SUMBER DANA	PRIORITAS			TARGET	PAGU INDIKATIF (Rp)	
											NASIONAL	DAERAH				
1	2	3	4	5	6	7	8	9	10	11	12	13	14	15	16	17
			Alat/Bahan untuk Kegiatan Kantor-Bahan Cetak (Kegiatan)				1	7.194.400,00	(Kota Palu, SULAWESI TENGAH)	Dana Transfer Umum-Dana Alokasi Umum			Koperasi Binaan Provinsi Sulawesi Tengah			Dinas Koperasi, Usaha Kecil dan Menengah Provinsi Sulawesi Tengah
			Honorarium Narasumber atau Pembahas, Moderator, Pembawa Acara, dan Panitia (Kegiatan)				1	1.500.000,00	(Kota Palu, SULAWESI TENGAH)	Dana Transfer Umum-Dana Alokasi Umum			Koperasi Binaan Provinsi Sulawesi Tengah			Dinas Koperasi, Usaha Kecil dan Menengah Provinsi Sulawesi Tengah
			Alat/Bahan untuk Kegiatan Kantor-Alat Tulis Kantor (Kegiatan)				1	778.500,00	(Kota Palu, SULAWESI TENGAH)	Dana Transfer Umum-Dana Alokasi Umum			Koperasi Binaan Provinsi Sulawesi Tengah			Dinas Koperasi, Usaha Kecil dan Menengah Provinsi Sulawesi Tengah
			Perjalanan Dinas Biasa (Kegiatan)				1	34.902.000,00	(13 Kabupaten/Kota, SULAWESI TENGAH)	Dana Transfer Umum-Dana Alokasi Umum			Koperasi Binaan Provinsi Sulawesi Tengah			Dinas Koperasi, Usaha Kecil dan Menengah Provinsi Sulawesi Tengah
			Alat/Bahan untuk Kegiatan Kantor-Benda Pos (Kegiatan)				1	2.470.000,00	(Kota Palu, SULAWESI TENGAH)	Dana Transfer Umum-Dana Alokasi Umum			Koperasi Binaan Provinsi Sulawesi Tengah			Dinas Koperasi, Usaha Kecil dan Menengah Provinsi Sulawesi Tengah
			Makanan dan Minuman Rapat (Kegiatan)				1	9.625.000,00	(Kota Palu, SULAWESI TENGAH)	Dana Transfer Umum-Dana Alokasi Umum			Koperasi Binaan Provinsi Sulawesi Tengah			Dinas Koperasi, Usaha Kecil dan Menengah Provinsi Sulawesi Tengah
			Jasa Tenaga Ahli (Kegiatan)				1	5.400.000,00	(Kota Palu, SULAWESI TENGAH)	Dana Transfer Umum-Dana Alokasi Umum			Koperasi Binaan Provinsi Sulawesi Tengah			Dinas Koperasi, Usaha Kecil dan Menengah Provinsi Sulawesi Tengah
			Perjalanan Dinas Paket Meeting Dalam Kota (Kegiatan)				1	2.375.000,00	(Kota Palu, SULAWESI TENGAH)	Dana Transfer Umum-Dana Alokasi Umum			Koperasi Binaan Provinsi Sulawesi Tengah			Dinas Koperasi, Usaha Kecil dan Menengah Provinsi Sulawesi Tengah
			Honorarium Narasumber atau Pembahas, Moderator, Pembawa Acara, dan Panitia (Kegiatan)				1	800.000,00	(Kota Palu, SULAWESI TENGAH)	Dana Transfer Umum-Dana Alokasi Umum			Koperasi Binaan Provinsi Sulawesi Tengah			Dinas Koperasi, Usaha Kecil dan Menengah Provinsi Sulawesi Tengah
			Perjalanan Dinas Biasa (Kegiatan)				1	76.910.000,00	(13 Kabupaten/Kota, SULAWESI TENGAH)	Dana Transfer Umum-Dana Alokasi Umum			Koperasi Binaan Provinsi Sulawesi Tengah			Dinas Koperasi, Usaha Kecil dan Menengah Provinsi Sulawesi Tengah
			Perjalanan Dinas Paket Meeting Dalam Kota (Kegiatan)				1	2.375.000,00	(Kota Palu, SULAWESI TENGAH)	Dana Transfer Umum-Dana Alokasi Umum			Koperasi Binaan Provinsi Sulawesi Tengah			Dinas Koperasi, Usaha Kecil dan Menengah Provinsi Sulawesi Tengah
			Alat/Bahan untuk Kegiatan Kantor-Alat Tulis Kantor (Kegiatan)				1	288.750,00	(Kota Palu, SULAWESI TENGAH)	Dana Transfer Umum-Dana Alokasi Umum			Koperasi Binaan Provinsi Sulawesi Tengah			Dinas Koperasi, Usaha Kecil dan Menengah Provinsi Sulawesi Tengah
			Alat/Bahan untuk Kegiatan Kantor-Kertas dan Cover (Kegiatan)				1	4.775.100,00	(Kota Palu, SULAWESI TENGAH)	Dana Transfer Umum-Dana Alokasi Umum			Koperasi Binaan Provinsi Sulawesi Tengah			Dinas Koperasi, Usaha Kecil dan Menengah Provinsi Sulawesi Tengah

NO	KODE	URUSAN/BIDANG URUSAN/PROGRAM/KEGIATAN/ SUB KEGIATAN	INDIKATOR PROGRAM/KEGIATAN/SUB KEGIATAN	Target Akhir Periode RPJMD	REALISASI CAPAIAN RKPD TAHUN 2022	PRAKIRAAN CAPAIAN TARGET RKPD TAHUN 2023	CAPAIAN KINERJA DAN KERANGKA PENDANAAN					KELOMPOK SASARAN	PRAKIRAAN MAJU RENCANA TAHUN 2025		PERANGKAT DAERAH PENANGGUNG JAWAB	
							TARGET 2024	PAGU INDIKATIF (Rp)	LOKASI	SUMBER DANA	PRIORITAS		TARGET	PAGU INDIKATIF (Rp)		
											NASIONAL					DAERAH
1	2	3	4	5	6	7	8	9	10	11	12	13	14	15	16	17
5.	2.17.05	PROGRAM PENDIDIKAN DAN LATIHAN PERKOPERASIAN	<i>Persentase Jumlah Pengurus/Anggota Koperasi Yang Meningkat Kualitas Sumber Daya Manusianya dan Bersertifikat Lulus (%)</i> <i>Persentase Jumlah Pengurus/Anggota Koperasi Yang Meningkat Kualitas Sumber Daya Manusianya dan Bersertifikat Lulus (%)</i>				0,46 0,46	3.418.151.250,00			Memperkuat Ketahanan Ekonomi untuk Pertumbuhan yang Berkualitas dan Berkeadilan	Meningkatkan Daya Saing produk dan komoditas Unggulan Daerah yang Berdampak pada Peningkatan Nilai Tambah dan Pendapatan Masyarakat			4.991.765.004,00	<i>Dinas Koperasi, Usaha Kecil dan Menengah Provinsi Sulawesi Tengah</i> <i>UPT Balai Pelatihan</i>
	2.17.05.1.01	Pendidikan dan Latihan Perkoperasian bagi Koperasi yang Wilayah Lintas Daerah Kabupaten/Kota dalam 1 (satu) Daerah Provinsi						3.418.151.250,00			Memperkuat Ketahanan Ekonomi untuk Pertumbuhan yang Berkualitas dan Berkeadilan	Meningkatkan Daya Saing produk dan komoditas Unggulan Daerah yang Berdampak pada Peningkatan Nilai Tambah dan Pendapatan Masyarakat			4.991.765.004,00	<i>UPT Balai Pelatihan</i> <i>Dinas Koperasi, Usaha Kecil dan Menengah Provinsi Sulawesi Tengah</i>
	2.17.05.1.01.0001	Peningkatan Pemahaman dan Pengetahuan Perkoperasian serta Kapasitas dan Kompetensi SDM Koperasi						3.418.151.250,00			Memperkuat Ketahanan Ekonomi untuk Pertumbuhan yang Berkualitas dan Berkeadilan				4.991.765.004,00	<i>UPT Balai Pelatihan</i> <i>UPT Balai Pelatihan</i> <i>UPT Balai Pelatihan</i>
			<i>Jumlah Anggota Koperasi Yang Telah Mengikuti Pelatihan Untuk Koperasi Dengan Wilayah Keanggotaan Lintas Daerah Kab/Kota Dalam 1 (Satu) Daerah Provinsi (Unit)</i>				330		<i>(13 Kabupaten/Kota, SULAWESI TENGAH)</i>				400			<i>UPT Balai Pelatihan</i>
			<i>Jumlah Koperasi Yang Mengikuti Pelatihan Untuk Koperasi Dengan Wilayah Keanggotaan Lintas Daerah Kab/Kota Dalam 1 (Satu) Daerah Provinsi (Unit Usaha)</i>				1		<i>(13 Kabupaten/Kota, SULAWESI TENGAH)</i>				1			<i>Dinas Koperasi, Usaha Kecil dan Menengah Provinsi Sulawesi Tengah</i>
			<i>Jumlah SDM yang Memahami Pengetahuan Perkoperasian (Orang)</i>		358	0.00	125		<i>(13 Kabupaten/Kota, SULAWESI TENGAH)</i>				150			<i>UPT Balai Pelatihan</i>
			<i>Alat/Bahan untuk Kegiatan Kantor-Benda Pos (Kegiatan)</i>				1	7.160.000,00	<i>(13 Kabupaten/Kota, SULAWESI TENGAH)</i>	<i>Dana Transfer Umum-Dana Alokasi Umum</i>						<i>UPT Balai Pelatihan</i>
			<i>Alat/Bahan untuk Kegiatan Kantor- Bahan Cetak (Kegiatan)</i>				1	15.220.750,00	<i>(13 Kabupaten/Kota, SULAWESI TENGAH)</i>	<i>Dana Transfer Umum-Dana Alokasi Umum</i>						<i>UPT Balai Pelatihan</i>
			<i>Alat/Bahan untuk Kegiatan Kantor-Alat Tulis Kantor (Kegiatan)</i>				1	23.760.150,00	<i>(13 Kabupaten/Kota, SULAWESI TENGAH)</i>	<i>Dana Transfer Umum-Dana Alokasi Umum</i>						<i>UPT Balai Pelatihan</i>

NO	KODE	URUSAN/BIDANG URUSAN/PROGRAM/KEGIATAN/ SUB KEGIATAN	INDIKATOR PROGRAM/KEGIATAN/SUB KEGIATAN	Target Akhir Periode RPJMD	REALISASI CAPAIAN RKPD TAHUN 2022	PRAKIRAAN CAPAIAN TARGET RKPD TAHUN 2023	CAPAIAN KINERJA DAN KERANGKA PENDANAAN					KELOMPOK SASARAN	PRAKIRAAN MAJU RENCANA TAHUN 2025		PERANGKAT DAERAH PENANGGUNG JAWAB	
							TARGET 2024	PAGU INDIKATIF (Rp)	LOKASI	SUMBER DANA	PRIORITAS		TARGET	PAGU INDIKATIF (Rp)		
											NASIONAL					DAERAH
1	2	3	4	5	6	7	8	9	10	11	12	13	14	15	16	17
			Usulan (Kegiatan)				1	1.477.370.100,00	(Kota Palu, SULAWESI TENGAH)	PENDAPATAN ASLI DAERAH (PAD)			Perangkat Daerah			UPT Balai Pelatihan
			Honorarium Penyuluhan atau Pendampingan (Kegiatan)				1	1.426.800.000,00	(13 Kabupaten/Kota, SULAWESI TENGAH)	Dana Transfer Umum-Dana Alokasi Umum			Koperasi Binaan Provinsi Sulawesi Tengah			UPT Balai Pelatihan
			Jasa Tenaga Ahli (Kegiatan)				1	59.400.000,00	(13 Kabupaten/Kota, SULAWESI TENGAH)	Dana Transfer Umum-Dana Alokasi Umum			Koperasi Binaan Provinsi Sulawesi Tengah			UPT Balai Pelatihan
			Perjalanan Dinas Paket Meeting Dalam Kota (Kegiatan)				1	38.900.000,00	(13 Kabupaten/Kota, SULAWESI TENGAH)	Dana Transfer Umum-Dana Alokasi Umum			Koperasi Binaan Provinsi Sulawesi Tengah			UPT Balai Pelatihan
			Perjalanan Dinas Paket Meeting Luar Kota (Kegiatan)				1	72.400.000,00	(13 Kabupaten/Kota, SULAWESI TENGAH)	Dana Transfer Umum-Dana Alokasi Umum			Koperasi Binaan Provinsi Sulawesi Tengah			UPT Balai Pelatihan
			Sewa Bangunan Gedung Tempat Pertemuan (Kegiatan)				1	2.000.000,00	(13 Kabupaten/Kota, SULAWESI TENGAH)	Dana Transfer Umum-Dana Alokasi Umum			Koperasi Binaan Provinsi Sulawesi Tengah			UPT Balai Pelatihan
			Makanan dan Minuman Rapat (Kegiatan)				1	189.940.000,00	(13 Kabupaten/Kota, SULAWESI TENGAH)	Dana Transfer Umum-Dana Alokasi Umum			Koperasi Binaan Provinsi Sulawesi Tengah			UPT Balai Pelatihan
			Honorarium Narasumber atau Pembahas, Moderator, Pembawa Acara, dan Panitia (Kegiatan)				1	5.200.000,00	(13 Kabupaten/Kota, SULAWESI TENGAH)	Dana Transfer Umum-Dana Alokasi Umum			koperasi binaan provinsi			UPT Balai Pelatihan
			Jumlah SDM yang Memahami Pengetahuan Perkoperasian (Orang)		315	0	125		(Kota Palu, SULAWESI TENGAH)					150		Dinas Koperasi, Usaha Kecil dan Menengah Provinsi Sulawesi Tengah
			Makanan dan Minuman Rapat (Kegiatan)				1	3.000.000,00	(Kota Palu, SULAWESI TENGAH)	Dana Transfer Umum-Dana Alokasi Umum			Koperasi Binaan Provinsi Sulawesi Tengah			Dinas Koperasi, Usaha Kecil dan Menengah Provinsi Sulawesi Tengah
			Honorarium Narasumber atau Pembahas, Moderator, Pembawa Acara, dan Panitia (Kegiatan)				1	5.400.000,00	(Kota Palu, SULAWESI TENGAH)	Dana Transfer Umum-Dana Alokasi Umum			Koperasi Binaan Provinsi Sulawesi Tengah			Dinas Koperasi, Usaha Kecil dan Menengah Provinsi Sulawesi Tengah
			Sewa Bangunan Gedung Tempat Pertemuan (Kegiatan)				1	2.000.000,00	(Kota Palu, SULAWESI TENGAH)	Dana Transfer Umum-Dana Alokasi Umum			Koperasi Binaan Provinsi Sulawesi Tengah			Dinas Koperasi, Usaha Kecil dan Menengah Provinsi Sulawesi Tengah
			Alat/Bahan untuk Kegiatan Kantor-Alat Tulis Kantor (Kegiatan)				1	85.250,00	(Kota Palu, SULAWESI TENGAH)	Dana Transfer Umum-Dana Alokasi Umum			Koperasi Binaan Provinsi Sulawesi Tengah			Dinas Koperasi, Usaha Kecil dan Menengah Provinsi Sulawesi Tengah
			Perjalanan Dinas Biasa (Kegiatan)				1	85.497.000,00	(13 Kabupaten/Kota, SULAWESI TENGAH)	Dana Transfer Umum-Dana Alokasi Umum			Koperasi Binaan Provinsi Sulawesi Tengah			Dinas Koperasi, Usaha Kecil dan Menengah Provinsi Sulawesi Tengah
			Alat/Bahan untuk Kegiatan Kantor- Bahan Cetak (Kegiatan)				1	1.418.000,00	(Kota Palu, SULAWESI TENGAH)	Dana Transfer Umum-Dana Alokasi Umum			Koperasi Binaan Provinsi Sulawesi Tengah			Dinas Koperasi, Usaha Kecil dan Menengah Provinsi Sulawesi Tengah
			Perjalanan Dinas Paket Meeting Luar Kota (Kegiatan)				1	2.600.000,00	(Kota Palu, SULAWESI TENGAH)	Dana Transfer Umum-Dana Alokasi Umum			Koperasi Binaan Provinsi Sulawesi Tengah			Dinas Koperasi, Usaha Kecil dan Menengah Provinsi Sulawesi Tengah

NO	KODE	URUSAN/BIDANG URUSAN/PROGRAM/KEGIATAN/ SUB KEGIATAN	INDIKATOR PROGRAM/KEGIATAN/SUB KEGIATAN	Target Akhir Periode RPJMD	REALISASI CAPAIAN RKPD TAHUN 2022	PRAKIRAAN CAPAIAN TARGET RKPD TAHUN 2023	CAPAIAN KINERJA DAN KERANGKA PENDANAAN						KELOMPOK SASARAN	PRAKIRAAN MAJU RENCANA TAHUN 2025		PERANGKAT DAERAH PENANGGUNG JAWAB
							TARGET 2024	PAGU INDIKATIF (Rp)	LOKASI	SUMBER DANA	PRIORITAS			TARGET	PAGU INDIKATIF (Rp)	
											NASIONAL	DAERAH				
1	2	3	4	5	6	7	8	9	10	11	12	13	14	15	16	17
6.	2.17.06	PROGRAM PEMBERDAYAAN DAN PERLINDUNGAN KOPERASI	 <i>Persentase Peningkatan Volume Usaha Koperasi (%)</i> <i>Persentase Koperasi Modern (%)</i>					473.570.300,00			Memperkuat Ketahanan Ekonomi untuk Pertumbuhan yang Berkualitas dan Berkeadilan	Meningkatkan Daya Saing produk dan komoditas Unggulan Daerah yang Berdampak pada Peningkatan Nilai Tambah dan Pendapatan Masyarakat			1.939.202.103,00	 <i>Dinas Koperasi, Usaha Kecil dan Menengah Provinsi Sulawesi Tengah</i> <i>Dinas Koperasi, Usaha Kecil dan Menengah Provinsi Sulawesi Tengah</i>
	2.17.06.1.01	Pemberdayaan dan Perlindungan Koperasi yang Keanggotaannya Lintas Daerah Kabupaten/Kota dalam 1 (satu) Daerah Provinsi						473.570.300,00			Memperkuat Ketahanan Ekonomi untuk Pertumbuhan yang Berkualitas dan Berkeadilan	Meningkatkan Daya Saing produk dan komoditas Unggulan Daerah yang Berdampak pada Peningkatan Nilai Tambah dan Pendapatan Masyarakat			1.939.202.103,00	 <i>Dinas Koperasi, Usaha Kecil dan Menengah Provinsi Sulawesi Tengah</i> <i>Dinas Koperasi, Usaha Kecil dan Menengah Provinsi Sulawesi Tengah</i> <i>Dinas Koperasi, Usaha Kecil dan Menengah Provinsi Sulawesi Tengah</i> <i>Dinas Koperasi, Usaha Kecil dan Menengah Provinsi Sulawesi Tengah</i>
			<i>Jumlah Koperasi Yang Diberikan Dukungan Fasilitas Kemitraan Untuk Koperasi Dengan Wilayah Keanggotaan Lintas Daerah Kab/Kota Dalam 1 (Satu) Daerah Provinsi (Unit Usaha)</i>				1		(13 Kabupaten/Kota, SULAWESI TENGAH)					1		
			<i>Jumlah Koperasi Yang Diberikan Dukungan Fasilitas Pemasaran Untuk Koperasi Dengan Wilayah Keanggotaan Lintas Daerah Kab/Kota Dalam 1 (Satu) Daerah Provinsi (Unit Usaha)</i>				1		(13 Kabupaten/Kota, SULAWESI TENGAH)					1		
			<i>Jumlah Koperasi Yang Diberikan Dukungan Fasilitas Pembiayaan Untuk Koperasi Dengan Wilayah Keanggotaan Lintas Daerah Kab/Kota Dalam 1 (Satu) Daerah Provinsi (Unit Usaha)</i>				3		(13 Kabupaten/Kota, SULAWESI TENGAH)					3		
			<i>Jumlah Koperasi Yang Diberikan Dukungan Fasilitas Pendampingan Kelembagaan Dan Usaha Untuk Koperasi Dengan Wilayah Keanggotaan Lintas Daerah Kab/Kota Dalam 1 Daerah Provinsi (Unit Usaha)</i>				10		(13 Kabupaten/Kota, SULAWESI TENGAH)					14		
	2.17.06.1.01.0002	Peningkatan Produktivitas, Nilai Tambah, Akses Pasar, Akses Pembiayaan, Penguatan Kelembagaan, Penataan Manajemen, Standarisasi, dan Restrukturisasi Usaha						309.785.900,00			Memperkuat Ketahanan Ekonomi untuk Pertumbuhan yang Berkualitas dan Berkeadilan				272.458.947,00	

NO	KODE	URUSAN/BIDANG URUSAN/PROGRAM/KEGIATAN/ SUB KEGIATAN	INDIKATOR PROGRAM/KEGIATAN/SUB KEGIATAN	Target Akhir Periode RPJMD	REALISASI CAPAIAN RKPD TAHUN 2022	PRAKIRAAN CAPAIAN TARGET RKPD TAHUN 2023	CAPAIAN KINERJA DAN KERANGKA PENDANAAN						KELOMPOK SASARAN	PRAKIRAAN MAJU RENCANA TAHUN 2025		PERANGKAT DAERAH PENANGGUNG JAWAB		
							TARGET 2024	PAGU INDIKATIF (Rp)	LOKASI	SUMBER DANA	PRIORITAS			TARGET	PAGU INDIKATIF (Rp)			
											NASIONAL	DAERAH						
1	2	3	4	5	6	7	8	9	10	11	12	13	14	15	16	17		
2.17.06.1.01.0003	Penumbuhan Kesadaran Keluarga dalam Peningkatan Taraf Hidup Keluarga Melalui Kehidupan Berkoperasi dan Pengembangan Ekonomi Lainnya	Jumlah Unit Usaha yang Produktif, Bernilai Tambah, Memiliki Akses Pasar, Akses Pembiayaan, Penguatan Kelembagaan, Penataan Manajemen, Standarisasi, dan Restrukturisasi Usaha (Unit Usaha)		0	0	4			(Kota Palu, SULAWESI TENGAH)					4		Dinas Koperasi, Usaha Kecil dan Menengah Provinsi Sulawesi Tengah		
		Makanan dan Minuman Rapat (Kegiatan)				1	145.900,00	(Kota Palu, SULAWESI TENGAH)	Dana Transfer Umum-Dana Alokasi Umum					Koperasi Binaan Provinsi Sulawesi Tengah			Dinas Koperasi, Usaha Kecil dan Menengah Provinsi Sulawesi Tengah	
		Honorarium Penyuluhan atau Pendampingan (Kegiatan)				1	290.400.000,00	(Kota Palu, SULAWESI TENGAH)	Dana Transfer Umum-Dana Alokasi Umum					Koperasi Binaan Provinsi Sulawesi Tengah			Dinas Koperasi, Usaha Kecil dan Menengah Provinsi Sulawesi Tengah	
		Perjalanan Dinas Biasa (Kegiatan)				1	19.240.000,00	(13 Kabupaten/Kota, SULAWESI TENGAH)	Dana Transfer Umum-Dana Alokasi Umum					Koperasi Binaan Provinsi Sulawesi Tengah			Dinas Koperasi, Usaha Kecil dan Menengah Provinsi Sulawesi Tengah	
									24.341.950,00				Memperkuat Ketahanan Ekonomi untuk Pertumbuhan yang Berkualitas dan Berkeadilan			619.265.094,00		
		Jumlah Keluarga yang Mengikuti Penumbuhan Kesadaran Keluarga dalam Peningkatan Taraf Hidup Keluarga Melalui Kehidupan Berkoperasi dan Pengembangan Ekonomi Lainnya (Keluarga)		0	0	30		(Kota Palu, SULAWESI TENGAH)							30		Dinas Koperasi, Usaha Kecil dan Menengah Provinsi Sulawesi Tengah	
		Alat/Bahan untuk Kegiatan Kantor-Bahan Cetak (Kegiatan)				1	450.950,00	(Kota Palu, SULAWESI TENGAH)	Dana Transfer Umum-Dana Alokasi Umum						Koperasi Binaan Provinsi Sulawesi Tengah			Dinas Koperasi, Usaha Kecil dan Menengah Provinsi Sulawesi Tengah
		Makanan dan Minuman Rapat (Kegiatan)				1	1.400.000,00	(Kota Palu, SULAWESI TENGAH)	Dana Transfer Umum-Dana Alokasi Umum						Koperasi Binaan Provinsi Sulawesi Tengah			Dinas Koperasi, Usaha Kecil dan Menengah Provinsi Sulawesi Tengah
		Honorarium Narasumber atau Pembahas, Moderator, Pembawa Acara, dan Panitia (Kegiatan)				1	4.600.000,00	(Kota Palu, SULAWESI TENGAH)	Dana Transfer Umum-Dana Alokasi Umum						Koperasi Binaan Provinsi Sulawesi Tengah			Dinas Koperasi, Usaha Kecil dan Menengah Provinsi Sulawesi Tengah
		Sewa Bangunan Gedung Tempat Pertemuan (Kegiatan)				1	500.000,00	(Kota Palu, SULAWESI TENGAH)	Dana Transfer Umum-Dana Alokasi Umum						Koperasi Binaan Provinsi Sulawesi Tengah			Dinas Koperasi, Usaha Kecil dan Menengah Provinsi Sulawesi Tengah
		Perjalanan Dinas Biasa (Kegiatan)				1	15.150.000,00	(13 Kabupaten/Kota, SULAWESI TENGAH)	Dana Transfer Umum-Dana Alokasi Umum						Koperasi Binaan Provinsi Sulawesi Tengah			Dinas Koperasi, Usaha Kecil dan Menengah Provinsi Sulawesi Tengah
		Alat/Bahan untuk Kegiatan Kantor-Alat Tulis Kantor (Kegiatan)				1	341.000,00	(Kota Palu, SULAWESI TENGAH)	Dana Transfer Umum-Dana Alokasi Umum						Koperasi Binaan Provinsi Sulawesi Tengah			Dinas Koperasi, Usaha Kecil dan Menengah Provinsi Sulawesi Tengah
		Perjalanan Dinas Paket Meeting Dalam Kota (Kegiatan)				1	1.900.000,00	(Kota Palu, SULAWESI TENGAH)	Dana Transfer Umum-Dana Alokasi Umum						Koperasi Binaan Provinsi Sulawesi Tengah			Dinas Koperasi, Usaha Kecil dan Menengah Provinsi Sulawesi Tengah

NO	KODE	URUSAN/BIDANG URUSAN/PROGRAM/KEGIATAN/ SUB KEGIATAN	INDIKATOR PROGRAM/KEGIATAN/SUB KEGIATAN	Target Akhir Periode RPJMD	REALISASI CAPAIAN RKPD TAHUN 2022	PRAKIRAAN CAPAIAN TARGET RKPD TAHUN 2023	CAPAIAN KINERJA DAN KERANGKA PENDANAAN						KELOMPOK SASARAN	PRAKIRAAN MAJU RENCANA TAHUN 2025		PERANGKAT DAERAH PENANGGUNG JAWAB
							TARGET 2024	PAGU INDIKATIF (Rp)	LOKASI	SUMBER DANA	PRIORITAS			TARGET	PAGU INDIKATIF (Rp)	
											NASIONAL	DAERAH				
1	2	3	4	5	6	7	8	9	10	11	12	13	14	15	16	17
	2.17.06.1.01.0009	Pemberdayaan Koperasi dengan Keanggotaan Lintas Daerah Kabupaten/Kota dalam 1 (satu) Daerah Provinsi						139.442.450,00			Memperkuat Ketahanan Ekonomi untuk Pertumbuhan yang Berkualitas dan Berkeadilan				1.047.478.062,00	
		<i>Koperasi dengan Keanggotaan Lintas Daerah Kabupaten/Kota dalam 1 (satu) Daerah Provinsi yang diberdayakan (Unit Usaha)</i>			0	0	4		(Kota Palu, SULAWESI TENGAH)					4		<i>Dinas Koperasi, Usaha Kecil dan Menengah Provinsi Sulawesi Tengah</i>
		<i>Alat/Bahan untuk Kegiatan Kantor-Bahan Cetak (Kegiatan)</i>					1	2.068.800,00	(Kota Palu, SULAWESI TENGAH)	Dana Transfer Umum-Dana Alokasi Umum			Koperasi Binaan Provinsi Sulawesi Tengah			<i>Dinas Koperasi, Usaha Kecil dan Menengah Provinsi Sulawesi Tengah</i>
		<i>Perjalanan Dinas Biasa (Kegiatan)</i>					1	50.566.000,00	(13 Kabupaten/Kota, SULAWESI TENGAH)	Dana Transfer Umum-Dana Alokasi Umum			Koperasi Binaan Provinsi Sulawesi Tengah			<i>Dinas Koperasi, Usaha Kecil dan Menengah Provinsi Sulawesi Tengah</i>
		<i>Perjalanan Dinas Paket Meeting Dalam Kota (Kegiatan)</i>					1	12.850.000,00	(Kota Palu, SULAWESI TENGAH)	Dana Transfer Umum-Dana Alokasi Umum			Koperasi Binaan Provinsi Sulawesi Tengah			<i>Dinas Koperasi, Usaha Kecil dan Menengah Provinsi Sulawesi Tengah</i>
		<i>Makanan dan Minuman Rapat (Kegiatan)</i>					1	53.105.000,00	(Kota Palu, SULAWESI TENGAH)	Dana Transfer Umum-Dana Alokasi Umum			Koperasi Binaan Provinsi Sulawesi Tengah			<i>Dinas Koperasi, Usaha Kecil dan Menengah Provinsi Sulawesi Tengah</i>
		<i>Honorarium Narasumber atau Pembahas, Moderator, Pembawa Acara, dan Panitia (Kegiatan)</i>					1	20.000.000,00	(Kota Palu, SULAWESI TENGAH)	Dana Transfer Umum-Dana Alokasi Umum			Koperasi Binaan Provinsi Sulawesi Tengah			<i>Dinas Koperasi, Usaha Kecil dan Menengah Provinsi Sulawesi Tengah</i>
		<i>Alat/Bahan untuk Kegiatan Kantor-Alat Tulis Kantor (Kegiatan)</i>					1	852.650,00	(Kota Palu, SULAWESI TENGAH)	Dana Transfer Umum-Dana Alokasi Umum			Koperasi Binaan Provinsi Sulawesi Tengah			<i>Dinas Koperasi, Usaha Kecil dan Menengah Provinsi Sulawesi Tengah</i>
7.	2.17.07	PROGRAM Pemberdayaan USAHA MENENGAH, USAHA KECIL, DAN USAHA MIKRO (UMKM)						509.567.500,00				Meningkatkan Daya Saing produk dan komoditas Unggulan Daerah yang Berdampak pada Peningkatan Nilai Tambah dan Pendapatan Masyarakat			5.452.972.116,00	
			<i>Rasio Pertumbuhan Wirausaha Baru Yang Berskala Kecil (%)</i>				0,08									<i>Dinas Koperasi, Usaha Kecil dan Menengah Provinsi Sulawesi Tengah</i>
	2.17.07.1.01	Pemberdayaan Usaha Kecil yang dilakukan Melalui Pendataan, Kemitraan, Kemudahan Perijinan, Penguatan Kelembagaan dan Koordinasi Dengan Para Pemangku Kepentingan						509.567.500,00							5.452.972.116,00	
			<i>Jumlah Usaha Kecil Yang Diinput Ke Dalam Sistem Online Data System (ODS) (Unit Usaha)</i>				1.020		(13 Kabupaten/Kota, SULAWESI TENGAH)					1.250		<i>Dinas Koperasi, Usaha Kecil dan Menengah Provinsi Sulawesi Tengah</i>

NO	KODE	URUSAN/BIDANG URUSAN/PROGRAM/KEGIATAN/ SUB KEGIATAN	INDIKATOR PROGRAM/KEGIATAN/SUB KEGIATAN	Target Akhir Periode RPJMD	REALISASI CAPAIAN RKPD TAHUN 2022	PRAKIRAAN CAPAIAN TARGET RKPD TAHUN 2023	CAPAIAN KINERJA DAN KERANGKA PENDANAAN						KELOMPOK SASARAN	PRAKIRAAN MAJU RENCANA TAHUN 2025		PERANGKAT DAERAH PENANGGUNG JAWAB
							TARGET 2024	PAGU INDIKATIF (Rp)	LOKASI	SUMBER DANA	PRIORITAS			TARGET	PAGU INDIKATIF (Rp)	
											NASIONAL	DAERAH				
1	2	3	4	5	6	7	8	9	10	11	12	13	14	15	16	17
			Jumlah Usaha Kecil Yang Bermitra (Unit Usaha)				34		(13 Kabupaten/Kota, SULAWESI TENGAH)					40		Dinas Koperasi, Usaha Kecil dan Menengah Provinsi Sulawesi Tengah
			Jumlah Usaha Kecil Yang Diberikan Dukungan Fasilitas Perizinan Usaha (Unit Usaha)				171		(13 Kabupaten/Kota, SULAWESI TENGAH)					209		Dinas Koperasi, Usaha Kecil dan Menengah Provinsi Sulawesi Tengah
			Jumlah Usaha Kecil Yang Diberikan Pendampingan Kelembagaan Dan Usaha (Unit Usaha)				109		(13 Kabupaten/Kota, SULAWESI TENGAH)					134		Dinas Koperasi, Usaha Kecil dan Menengah Provinsi Sulawesi Tengah
			Jumlah Usaha Kecil Yang Diberikan Dukungan Fasilitas Pembiayaan (Unit Usaha)				109		(13 Kabupaten/Kota, SULAWESI TENGAH)					134		Dinas Koperasi, Usaha Kecil dan Menengah Provinsi Sulawesi Tengah
	2.17.07.1.01.0001	Menumbuhkembangkan UMKM untuk Menjadi Usaha yang Tangguh dan Mandiri Sehingga dapat Meningkatkan Penciptaan Lapangan Kerja, Pemerataan Pendapatan, Pertumbuhan Ekonomi, dan Pengentasan Kemiskinan						386.273.000,00							3.443.982.392,00	
			Jumlah Unit Usaha UMKM yang Tangguh dan Mandiri Sehingga dapat Meningkatkan Penciptaan Lapangan Kerja, Pemerataan Pendapatan, Pertumbuhan Ekonomi, dan Pengentasan Kemiskinan (Unit Usaha)		0	0	20		(Kota Palu, SULAWESI TENGAH)					25		Dinas Koperasi, Usaha Kecil dan Menengah Provinsi Sulawesi Tengah
			Perjalanan Dinas Dalam Kota (Kegiatan)				1	31.825.000,00	(Kota Palu, SULAWESI TENGAH)	Dana Transfer Umum-Dana Alokasi Umum			Pelaku Usaha Kecil			Dinas Koperasi, Usaha Kecil dan Menengah Provinsi Sulawesi Tengah
			Alat/Bahan untuk Kegiatan Kantor-Alat Tulis Kantor (Kegiatan)				1	1.500.750,00	(Kota Palu, SULAWESI TENGAH)	Dana Transfer Umum-Dana Alokasi Umum			Pelaku Usaha Kecil			Dinas Koperasi, Usaha Kecil dan Menengah Provinsi Sulawesi Tengah
			Alat/Bahan untuk Kegiatan Kantor-Benda Pos (Kegiatan)				1	660.000,00	(Kota Palu, SULAWESI TENGAH)	Dana Transfer Umum-Dana Alokasi Umum			Pelaku Usaha Kecil			Dinas Koperasi, Usaha Kecil dan Menengah Provinsi Sulawesi Tengah
			Alat/bahan Untuk Kegiatan Kantor-Bahan Cetak (Kegiatan)				1	12.156.250,00	(Kota Palu, SULAWESI TENGAH)	Dana Transfer Umum-Dana Alokasi Umum			Pelaku Usaha Kecil			Dinas Koperasi, Usaha Kecil dan Menengah Provinsi Sulawesi Tengah
			Makanan dan Minuman Rapat (Kegiatan)				1	199.070.000,00	(Kota Palu, SULAWESI TENGAH)	Dana Transfer Umum-Dana Alokasi Umum			Pelaku Usaha Kecil			Dinas Koperasi, Usaha Kecil dan Menengah Provinsi Sulawesi Tengah
			Honorarium Narasumber atau Pembahas, Moderator, Pembawa Acara, dan Panitia (Kegiatan)				1	1.500.000,00	(Kota Palu, SULAWESI TENGAH)	Dana Transfer Umum-Dana Alokasi Umum			Honorarium Narasumber atau Pembahas, Moderator, Pembawa Acara, dan Panitia			Dinas Koperasi, Usaha Kecil dan Menengah Provinsi Sulawesi Tengah
			Jasa Tenaga Ahli (Kegiatan)				1	19.200.000,00	(Kota Palu, SULAWESI TENGAH)	Dana Transfer Umum-Dana Alokasi Umum			Pelaku Usaha Kecil			Dinas Koperasi, Usaha Kecil dan Menengah Provinsi Sulawesi Tengah

NO	KODE	URUSAN/BIDANG URUSAN/PROGRAM/KEGIATAN/ SUB KEGIATAN	INDIKATOR PROGRAM/KEGIATAN/SUB KEGIATAN	Target Akhir Periode RPJMD	REALISASI CAPAIAN RKPD TAHUN 2022	PRAKIRAAN CAPAIAN TARGET RKPD TAHUN 2023	CAPAIAN KINERJA DAN KERANGKA PENDANAAN						KELOMPOK SASARAN	PRAKIRAAN MAJU RENCANA TAHUN 2025		PERANGKAT DAERAH PENANGGUNG JAWAB
							TARGET 2024	PAGU INDIKATIF (Rp)	LOKASI	SUMBER DANA	PRIORITAS			TARGET	PAGU INDIKATIF (Rp)	
											NASIONAL	DAERAH				
1	2	3	4	5	6	7	8	9	10	11	12	13	14	15	16	17
	2.17.07.1.01.0002	Peningkatan Pemahaman dan Pengetahuan UMKM serta Kapasitas dan Kompetensi SDM UMKM dan Kewirausahaan	Perjalanan Dinas Biasa (Kegiatan)				1	120.361.000,00	(Kota Palu, SULAWESI TENGAH)	Dana Transfer Umum-Dana Alokasi Umum			Pelaku Usaha Kecil			Dinas Koperasi, Usaha Kecil dan Menengah Provinsi Sulawesi Tengah
								123.294.500,00							2.008.989.724,00	
			Jumlah SDM yang Memahami Pengetahuan UKM dan Kewirausahaan (Orang)		0	0	30		(Kota Palu, SULAWESI TENGAH)					40		Dinas Koperasi, Usaha Kecil dan Menengah Provinsi Sulawesi Tengah
			Perjalanan Dinas Biasa (Kegiatan)				1	45.780.000,00	(Kota Palu, SULAWESI TENGAH)	Dana Transfer Umum-Dana Alokasi Umum			Pelaku Usaha Kecil			Dinas Koperasi, Usaha Kecil dan Menengah Provinsi Sulawesi Tengah
			Perjalanan Dinas Paket Meeting Dalam Kota (Kegiatan)				1	18.050.000,00	(Kota Palu, SULAWESI TENGAH)	Dana Transfer Umum-Dana Alokasi Umum			Pelaku Usaha Kecil			Dinas Koperasi, Usaha Kecil dan Menengah Provinsi Sulawesi Tengah
			Alat/Bahan untuk Kegiatan Kantor-Alat Tulis Kantor (Kegiatan)				1	484.500,00	(Kota Palu, SULAWESI TENGAH)	Dana Transfer Umum-Dana Alokasi Umum			Pelaku Usaha Kecil			Dinas Koperasi, Usaha Kecil dan Menengah Provinsi Sulawesi Tengah
			Alat/bahan Untuk Kegiatan Kantor-Bahan Cetak (Kegiatan)				1	4.600.000,00	(Kota Palu, SULAWESI TENGAH)	Dana Transfer Umum-Dana Alokasi Umum			Pelaku Usaha Kecil			Dinas Koperasi, Usaha Kecil dan Menengah Provinsi Sulawesi Tengah
			Makanan dan Minuman Rapat (Kegiatan)				1	38.580.000,00	(Kota Palu, SULAWESI TENGAH)	Dana Transfer Umum-Dana Alokasi Umum			Pelaku Usaha Kecil			Dinas Koperasi, Usaha Kecil dan Menengah Provinsi Sulawesi Tengah
			Honorarium Narasumber atau Pembahas, Moderator, Pembawa Acara, dan Panitia (Kegiatan)				1	3.200.000,00	(Kota Palu, SULAWESI TENGAH)	Dana Transfer Umum-Dana Alokasi Umum			Pelaku Usaha Kecil			Dinas Koperasi, Usaha Kecil dan Menengah Provinsi Sulawesi Tengah
			Jasa Tenaga Ahli (Kegiatan)				1	12.600.000,00	(Kota Palu, SULAWESI TENGAH)	Dana Transfer Umum-Dana Alokasi Umum			Pelaku Usaha Kecil			Dinas Koperasi, Usaha Kecil dan Menengah Provinsi Sulawesi Tengah
8.	2.17.08	PROGRAM PENGEMBANGAN UMKM						478.399.750,00				Meningkatkan Daya Saing produk dan komoditas Unggulan Daerah yang Berdampak pada Peningkatan Nilai Tambah dan Pendapatan Masyarakat			5.134.823.789,00	
			Persentase Usaha Kecil Yang Naik Kelas (%)				0,013									Dinas Koperasi, Usaha Kecil dan Menengah Provinsi Sulawesi Tengah
	2.17.08.1.01	Pengembangan Usaha Kecil dengan Orientasi Peningkatan Skala Usaha Menjadi Usaha Menengah						478.399.750,00							5.134.823.789,00	

NO	KODE	URUSAN/BIDANG URUSAN/PROGRAM/KEGIATAN/ SUB KEGIATAN	INDIKATOR PROGRAM/KEGIATAN/SUB KEGIATAN	Target Akhir Periode RPJMD	REALISASI CAPAIAN RKPD TAHUN 2022	PRAKIRAAN CAPAIAN TARGET RKPD TAHUN 2023	CAPAIAN KINERJA DAN KERANGKA PENDANAAN						KELOMPOK SASARAN	PRAKIRAAN MAJU RENCANA TAHUN 2025		PERANGKAT DAERAH PENANGGUNG JAWAB	
							TARGET 2024	PAGU INDIKATIF (Rp)	LOKASI	SUMBER DANA	PRIORITAS			TARGET	PAGU INDIKATIF (Rp)		
											NASIONAL	DAERAH					
1	2	3	4	5	6	7	8	9	10	11	12	13	14	15	16	17	
2.17.08.1.01.0001	Produksi dan Pengolahan, Pemasaran, Sumber Daya Manusia, serta Desain dan Teknologi	Jumlah Usaha Kecil Yang Diberikan Dukungan Fasilitas Pemasaran (Unit Usaha)					205		(13 Kabupaten/Kota, SULAWESI TENGAH)					251		Dinas Koperasi, Usaha Kecil dan Menengah Provinsi Sulawesi Tengah	
		Jumlah Usaha Kecil Yang Diberikan Dukungan Fasilitas Standarisasi Dan Sertifikasi Produk Usaha (Unit Usaha)					68		(13 Kabupaten/Kota, SULAWESI TENGAH)					84		Dinas Koperasi, Usaha Kecil dan Menengah Provinsi Sulawesi Tengah	
		Jumlah Usaha Kecil Yang Memanfaatkan Plattrom Digital (Unit Usaha)						50		(13 Kabupaten/Kota, SULAWESI TENGAH)				100		Dinas Koperasi, Usaha Kecil dan Menengah Provinsi Sulawesi Tengah	
									428.400.000,00							4.249.509.344,00	
		Jumlah Unit Usaha UMKM yang Mendapatkan Fasilitas Produksi dan Pengolahan, Pemasaran, Sumber Daya Manusia, Serta Desain dan Teknologi (Unit Usaha)			0	0	20			(Kota Palu, SULAWESI TENGAH)					20		Dinas Koperasi, Usaha Kecil dan Menengah Provinsi Sulawesi Tengah
		Alat/bahan Untuk Kegiatan Kantor-Bahan Cetak (Kegiatan)					1	7.472.500,00		(Kota Palu, SULAWESI TENGAH)	Dana Transfer Umum-Dana Alokasi Umum						Dinas Koperasi, Usaha Kecil dan Menengah Provinsi Sulawesi Tengah
		Perjalanan Dinas Paket Meeting Dalam Kota (Kegiatan)					1	17.350.000,00		(Kota Palu, SULAWESI TENGAH)	Dana Transfer Umum-Dana Alokasi Umum						Dinas Koperasi, Usaha Kecil dan Menengah Provinsi Sulawesi Tengah
		Makanan dan Minuman Rapat (Kegiatan)					1	27.640.000,00		(Kota Palu, SULAWESI TENGAH)	Dana Transfer Umum-Dana Alokasi Umum						Dinas Koperasi, Usaha Kecil dan Menengah Provinsi Sulawesi Tengah
		Honorarium Penyuluh dan Pendampingan Konsultan (Kegiatan)					1	218.400.000,00		(Kota Palu, SULAWESI TENGAH)	Dana Transfer Umum-Dana Alokasi Umum						Dinas Koperasi, Usaha Kecil dan Menengah Provinsi Sulawesi Tengah
		Jasa Tenaga Ahli (Kegiatan)					1	10.800.000,00		(Kota Palu, SULAWESI TENGAH)	Dana Transfer Umum-Dana Alokasi Umum						Dinas Koperasi, Usaha Kecil dan Menengah Provinsi Sulawesi Tengah
2.17.08.1.01.0002	Peningkatan Pemahaman dan Pengetahuan Literasi Hukum dan Bantuan Penyelesaian Perkara bagi Pelaku UMKM	Alat/Bahan untuk Kegiatan Kantor-Benda Pos (Kegiatan)				1	2.200.000,00		(Kota Palu, SULAWESI TENGAH)	Dana Transfer Umum-Dana Alokasi Umum						Dinas Koperasi, Usaha Kecil dan Menengah Provinsi Sulawesi Tengah	
		Perjalanan Dinas Biasa (Kegiatan)				1	142.761.000,00		(Kota Palu, SULAWESI TENGAH)	Dana Transfer Umum-Dana Alokasi Umum						Dinas Koperasi, Usaha Kecil dan Menengah Provinsi Sulawesi Tengah	
		Alat/Bahan untuk Kegiatan Kantor-Alat Tulis Kantor (Kegiatan)				1	1.776.500,00		(Kota Palu, SULAWESI TENGAH)	Dana Transfer Umum-Dana Alokasi Umum						Dinas Koperasi, Usaha Kecil dan Menengah Provinsi Sulawesi Tengah	
							49.999.750,00							885.314.445,00			

NO	KODE	URUSAN/BIDANG URUSAN/PROGRAM/KEGIATAN/ SUB KEGIATAN	INDIKATOR PROGRAM/KEGIATAN/SUB KEGIATAN	Target Akhir Periode RPJMD	REALISASI CAPAIAN RKPD TAHUN 2022	PRAKIRAAN CAPAIAN TARGET RKPD TAHUN 2023	CAPAIAN KINERJA DAN KERANGKA PENDANAAN						KELOMPOK SASARAN	PRAKIRAAN MAJU RENCANA TAHUN 2025		PERANGKAT DAERAH PENANGGUNG JAWAB
							TARGET 2024	PAGU INDIKATIF (Rp)	LOKASI	SUMBER DANA	PRIORITAS			TARGET	PAGU INDIKATIF (Rp)	
											NASIONAL	DAERAH				
1	2	3	4	5	6	7	8	9	10	11	12	13	14	15	16	17
			Jumlah Pelaku UMKM yang Memahami Literasi Hukum (Orang)		0	0	25		(Kota Palu, SULAWESI TENGAH)					30		Dinas Koperasi, Usaha Kecil dan Menengah Provinsi Sulawesi Tengah
			Perjalanan Dinas Biasa (Kegiatan)				1	10.610.000,00	(Kota Palu, SULAWESI TENGAH)	Dana Transfer Umum-Dana Alokasi Umum			Pelaku Usaha Kecil			Dinas Koperasi, Usaha Kecil dan Menengah Provinsi Sulawesi Tengah
			Alat/bahan Untuk Kegiatan Kantor-Bahan Cetak (Kegiatan)				1	1.735.750,00	(Kota Palu, SULAWESI TENGAH)	Dana Transfer Umum-Dana Alokasi Umum			Pelaku Usaha Kecil			Dinas Koperasi, Usaha Kecil dan Menengah Provinsi Sulawesi Tengah
			Perjalanan Dinas Paket Meeting Dalam Kota (Kegiatan)				1	4.750.000,00	(Kota Palu, SULAWESI TENGAH)	Dana Transfer Umum-Dana Alokasi Umum			Pelaku Usaha Kecil			Dinas Koperasi, Usaha Kecil dan Menengah Provinsi Sulawesi Tengah
			Belanja Makanan dan Minuman Rapat (Kegiatan)				1	29.304.000,00	(Kota Palu, SULAWESI TENGAH)	Dana Transfer Umum-Dana Alokasi Umum			Pelaku Usaha Kecil			Dinas Koperasi, Usaha Kecil dan Menengah Provinsi Sulawesi Tengah
			Jasa Tenaga Ahli (Kegiatan)				1	3.600.000,00	(Kota Palu, SULAWESI TENGAH)	Dana Transfer Umum-Dana Alokasi Umum			Pelaku Usaha Kecil			Dinas Koperasi, Usaha Kecil dan Menengah Provinsi Sulawesi Tengah
	2.18	URUSAN PEMERINTAHAN BIDANG PENANAMAN MODAL						15.263.361.580,00							47.818.640.735,00	
1.	2.18.01	PROGRAM PENUNJANG URUSAN PEMERINTAHAN DAERAH PROVINSI	Indeks Reformasi Birokrasi Perangkat Daerah (Indeks)				66	11.854.469.625,00							33.172.040.035,00	Dinas Penanaman Modal dan Pelayanan Terpadu Satu Pintu Provinsi Sulawesi Tengah
	2.18.01.1.01	Perencanaan, Penganggaran, dan Evaluasi Kinerja Perangkat Daerah	Nilai SAKIP DPMPPTSP (Indeks)				84	300.247.415,00	(Jakarta, Kota Palu, Kab. Morowali Utara, Kab. Toli-Toli, Luar Wilayah)					86	2.590.000.000,00	Dinas Penanaman Modal dan Pelayanan Terpadu Satu Pintu Provinsi Sulawesi Tengah
	2.18.01.1.01.0001	Penyusunan Dokumen Perencanaan Perangkat Daerah	Jumlah Dokumen Perencanaan Perangkat Daerah (Dokumen)		3	3	3	127.599.484,00	(Jakarta, Kota Palu, Kab. Morowali Utara, Kab. Toli-Toli, Luar Wilayah)					3	1.650.000.000,00	Dinas Penanaman Modal dan Pelayanan Terpadu Satu Pintu Provinsi Sulawesi Tengah
			Tinta Printer Bahan Komputer Kegiatan Penyusunan Dokumen Perencanaan Perangkat Daerah (Paket)				1	3.355.000,00	(kota palu, SULAWESI TENGAH)	Dana Transfer Umum-Dana Alokasi Umum			DPMPPTSP			Dinas Penanaman Modal dan Pelayanan Terpadu Satu Pintu Provinsi Sulawesi Tengah
			Perjalanan Dinas dalam rangka Sosialisasi Program Kegiatan BKPM Tahun Anggaran 2024 dan Rapat Koordinasi Investasi TA 2024 (Kegiatan)				2	81.500.000,00	(jakarta, Luar Wilayah)	Dana Transfer Umum-Dana Alokasi Umum			DPMPPTSP			Dinas Penanaman Modal dan Pelayanan Terpadu Satu Pintu Provinsi Sulawesi Tengah

NO	KODE	URUSAN/BIDANG URUSAN/PROGRAM/KEGIATAN/ SUB KEGIATAN	INDIKATOR PROGRAM/KEGIATAN/SUB KEGIATAN	Target Akhir Periode RPJMD	REALISASI CAPAIAN RKPD TAHUN 2022	PRAKIRAAN CAPAIAN TARGET RKPD TAHUN 2023	CAPAIAN KINERJA DAN KERANGKA PENDANAAN						KELOMPOK SASARAN	PRAKIRAAN MAJU RENCANA TAHUN 2025		PERANGKAT DAERAH PENANGGUNG JAWAB
							TARGET 2024	PAGU INDIKATIF (Rp)	LOKASI	SUMBER DANA	PRIORITAS			TARGET	PAGU INDIKATIF (Rp)	
											NASIONAL	DAERAH				
1	2	3	4	5	6	7	8	9	10	11	12	13	14	15	16	17
2.18.01.1.01.0002	Koordinasi dan Penyusunan Dokumen RKA- SKPD	ATK, Foto copy, Makan Minum Rapat Kegiatan Penyusunan Dokumen Perencanaan Perangkat Daerah (Kegiatan)					3	42.744.484,00	(Kota Palu, SULAWESI TENGAH)	Dana Transfer Umum-Dana Alokasi Umum			DPMPTSP			Dinas Penanaman Modal dan Pelayanan Terpadu Satu Pintu Provinsi Sulawesi Tengah
		Jumlah Dokumen RKA-SKPD dan Laporan Hasil Koordinasi Penyusunan Dokumen RKA-SKPD (Dokumen)			2	2	2	27.945.000,00	(Jl. Cik Ditiro No. 29, KOTA PALU)					2	40.000.000,00	Dinas Penanaman Modal dan Pelayanan Terpadu Satu Pintu Provinsi Sulawesi Tengah
2.18.01.1.01.0004	Koordinasi dan Penyusunan DPA-SKPD	ATK, Foto copy, Makan Minum Rapat Kegiatan Penyusunan Dokumen RKA-SKPD (Kegiatan)					2	27.945.000,00	(Jl. Cik Ditiro No. 29, KOTA PALU)	Dana Transfer Umum-Dana Alokasi Umum			DPMPTSP			Dinas Penanaman Modal dan Pelayanan Terpadu Satu Pintu Provinsi Sulawesi Tengah
		Jumlah Dokumen DPA-SKPD dan Laporan Hasil Koordinasi Penyusunan Dokumen DPA-SKPD (Dokumen)			2	2	2	10.556.000,00	(Jl. Cik Ditiro No. 29, KOTA PALU)					2	30.000.000,00	Dinas Penanaman Modal dan Pelayanan Terpadu Satu Pintu Provinsi Sulawesi Tengah
2.18.01.1.01.0006	Koordinasi dan Penyusunan Laporan Capaian Kinerja dan Ikhtisar Realisasi Kinerja SKPD	ATK dan Foto Copy Kegiatan Penyusunan Dokumen DPA-SKPD (Kegiatan)					2	7.503.500,00	(Jl. Cik Ditiro No. 29, KOTA PALU)	Dana Transfer Umum-Dana Alokasi Umum			DPMPTSP			Dinas Penanaman Modal dan Pelayanan Terpadu Satu Pintu Provinsi Sulawesi Tengah
		Tinta Printer Bahan Komputer Kegiatan Penyusunan Dokumen DPA-SKPD (Paket)					1	3.052.500,00	(KOTA PALU, KOTA PALU)	Dana Transfer Umum-Dana Alokasi Umum			DPMPTSP			Dinas Penanaman Modal dan Pelayanan Terpadu Satu Pintu Provinsi Sulawesi Tengah
		Jumlah Laporan Capaian Kinerja dan Ikhtisar Realisasi Kinerja SKPD dan Laporan Hasil Koordinasi Penyusunan Laporan Capaian Kinerja dan Ikhtisar Realisasi Kinerja SKPD (Laporan)			4	4	4	42.098.628,00	(Jl. Cik Ditiro No. 29, KOTA PALU)					4	120.000.000,00	Dinas Penanaman Modal dan Pelayanan Terpadu Satu Pintu Provinsi Sulawesi Tengah
2.18.01.1.01.0007	Evaluasi Kinerja Perangkat Daerah	Bahan Cetak dan Makan Minum Rapat Penyusunan Dokumen Laporan Capaian Kinerja (Kegiatan)					5	36.598.628,00	(Jl. Cik Ditiro No. 29, KOTA PALU)	Dana Transfer Umum-Dana Alokasi Umum			DPMPTSP			Dinas Penanaman Modal dan Pelayanan Terpadu Satu Pintu Provinsi Sulawesi Tengah
		Perjalanan Dinas Biasa Kegiatan Penyusunan Dokumen Laporan Capaian Kinerja (Kegiatan)					1	5.500.000,00	(Jl. Cik Ditiro No. 29, KOTA PALU)	Dana Transfer Umum-Dana Alokasi Umum			DPMPTSP			Dinas Penanaman Modal dan Pelayanan Terpadu Satu Pintu Provinsi Sulawesi Tengah
		Jumlah Laporan Evaluasi Kinerja Perangkat Daerah (Laporan)			1	1	1	92.048.303,00	(Jl. Cik Ditiro No. 29, KOTA PALU)					1	750.000.000,00	Dinas Penanaman Modal dan Pelayanan Terpadu Satu Pintu Provinsi Sulawesi Tengah

NO	KODE	URUSAN/BIDANG URUSAN/PROGRAM/KEGIATAN/ SUB KEGIATAN	INDIKATOR PROGRAM/KEGIATAN/SUB KEGIATAN	Target Akhir Periode RPJMD	REALISASI CAPAIAN RKPD TAHUN 2022	PRAKIRAAN CAPAIAN TARGET RKPD TAHUN 2023	CAPAIAN KINERJA DAN KERANGKA PENDANAAN						KELOMPOK SASARAN	PRAKIRAAN MAJU RENCANA TAHUN 2025		PERANGKAT DAERAH PENANGGUNG JAWAB
							TARGET 2024	PAGU INDIKATIF (Rp)	LOKASI	SUMBER DANA	PRIORITAS			TARGET	PAGU INDIKATIF (Rp)	
											NASIONAL	DAERAH				
1	2	3	4	5	6	7	8	9	10	11	12	13	14	15	16	17
			Tinta Printer Bahan Komputer Kegiatan Penyusunan Dokumen/Laporan Evaluasi Kinerja (Paket)				1	1.526.250,00	(Jl. Cik Ditiro No. 29, KOTA PALU)	Dana Transfer Umum-Dana Alokasi Umum			DPMPTSP			Dinas Penanaman Modal dan Pelayanan Terpadu Satu Pintu Provinsi Sulawesi Tengah
			ATK, Foto Copy, dan Makan Minum Rapat Kegiatan Penyusunan Dokumen/Laporan Evaluasi Kinerja (Kegiatan)				2	33.972.053,00	(Jl. Cik Ditiro No. 29, KOTA PALU)	Dana Transfer Umum-Dana Alokasi Umum			DPMPTSP			Dinas Penanaman Modal dan Pelayanan Terpadu Satu Pintu Provinsi Sulawesi Tengah
			Perjalanan Dinas Biasa Dalam rangka monitoring dan evaluasi program/kegiatan penanaman modal (kabupaten/kota)				3	56.550.000,00	(kab. Poso, Morowali, Banggai Laut, SULAWESI TENGAH)	Dana Transfer Umum-Dana Alokasi Umum			DPMPTSP			Dinas Penanaman Modal dan Pelayanan Terpadu Satu Pintu Provinsi Sulawesi Tengah
	2.18.01.1.02	Administrasi Keuangan Perangkat Daerah						9.595.980.680,00							13.161.353.917,00	
			Persentase Realisasi Anggaran (%)				96		((Jl. Cik Ditiro No. 29, KOTA PALU)					96.5		Dinas Penanaman Modal dan Pelayanan Terpadu Satu Pintu Provinsi Sulawesi Tengah
	2.18.01.1.02.0001	Penyediaan Gaji dan Tunjangan ASN						7.742.761.580,00							8.717.155.917,00	
			Jumlah Orang yang Menerima Gaji dan Tunjangan ASN (Orang/ Bulan)		68.00	69.00	70.00		(Jl. Cik Ditiro No. 29, KOTA PALU)					70.00		Dinas Penanaman Modal dan Pelayanan Terpadu Satu Pintu Provinsi Sulawesi Tengah
			Gaji dan Tunjangan ASN (Orang / Bulan)				70	7.742.761.580,00	(Jl. Cik Ditiro No. 29, KOTA PALU)	Dana Transfer Umum-Dana Alokasi Umum			DPMPTSP			Dinas Penanaman Modal dan Pelayanan Terpadu Satu Pintu Provinsi Sulawesi Tengah
	2.18.01.1.02.0002	Penyediaan Administrasi Pelaksanaan Tugas ASN						1.655.520.000,00							3.224.600.000,00	
			Jumlah Dokumen Hasil Penyediaan Administrasi Pelaksanaan Tugas ASN (Dokumen)		1	1	1		(Jl. Cik Ditiro No. 29, KOTA PALU)					1		Dinas Penanaman Modal dan Pelayanan Terpadu Satu Pintu Provinsi Sulawesi Tengah
			Honorarium Non ASN (Tahun)				1	1.370.400.000,00	(Jl. Cik ditiro No. 29, KOTA PALU)	Dana Transfer Umum-Dana Alokasi Umum			DPMPTSP			Dinas Penanaman Modal dan Pelayanan Terpadu Satu Pintu Provinsi Sulawesi Tengah
			Honorarium Pengelola Keuangan (Tahun)				1	285.120.000,00	(Jl. Cik Ditiro No. 29, KOTA PALU)	Dana Transfer Umum-Dana Alokasi Umum			DPMPTSP			Dinas Penanaman Modal dan Pelayanan Terpadu Satu Pintu Provinsi Sulawesi Tengah
	2.18.01.1.02.0003	Pelaksanaan Penatausahaan dan Pengujian/Verifikasi Keuangan SKPD						13.125.000,00							47.440.000,00	
			Jumlah Dokumen Penatausahaan dan Pengujian/Verifikasi Keuangan SKPD (Dokumen)		1.00	1.00	200.00		(Jl. Cik Ditiro No. 29, KOTA PALU)					200.00		Dinas Penanaman Modal dan Pelayanan Terpadu Satu Pintu Provinsi Sulawesi Tengah

NO	KODE	URUSAN/BIDANG URUSAN/PROGRAM/KEGIATAN/ SUB KEGIATAN	INDIKATOR PROGRAM/KEGIATAN/SUB KEGIATAN	Target Akhir Periode RPJMD	REALISASI CAPAIAN RKPD TAHUN 2022	PRAKIRAAN CAPAIAN TARGET RKPD TAHUN 2023	CAPAIAN KINERJA DAN KERANGKA PENDANAAN						KELOMPOK SASARAN	PRAKIRAAN MAJU RENCANA TAHUN 2025		PERANGKAT DAERAH PENANGGUNG JAWAB	
							TARGET 2024	PAGU INDIKATIF (Rp)	LOKASI	SUMBER DANA	PRIORITAS			TARGET	PAGU INDIKATIF (Rp)		
											NASIONAL	DAERAH					
1	2	3	4	5	6	7	8	9	10	11	12	13	14	15	16	17	
2.18.01.1.02.0005	Koordinasi dan Penyusunan Laporan Keuangan Akhir Tahun SKPD	Foto Copy dan makan minum rapat Kegiatan Pelaksanaan Penatausahaan dan Pengujian/Verifikasi Keuangan SKPD (Tahun)					1	13.125.000,00	(Jl. Cik Ditiro No. 29, KOTA PALU)	Dana Transfer Umum-Dana Alokasi Umum			DPMPTSP			Dinas Penanaman Modal dan Pelayanan Terpadu Satu Pintu Provinsi Sulawesi Tengah	
		Jumlah Laporan Keuangan Akhir Tahun SKPD dan Laporan Hasil Koordinasi Penyusunan Laporan Keuangan Akhir Tahun SKPD (Laporan)			1	1	1	58.889.100,00	(Jl. Cik Ditiro No. 29, KOTA PALU)					1	705.226.800,00	Dinas Penanaman Modal dan Pelayanan Terpadu Satu Pintu Provinsi Sulawesi Tengah	
		Tenaga Ahli Kegiatan Pendampingan Penyusunan Laporan Keuangan Tahunan (Orang)						5	20.000.000,00	(Jl. cik ditiro no. 29, KOTA PALU)	Dana Transfer Umum-Dana Alokasi Umum			DPMPTSP			Dinas Penanaman Modal dan Pelayanan Terpadu Satu Pintu Provinsi Sulawesi Tengah
		Perjalanan Dinas Biasa dalam rangka Koordinasi dan Sinkronisasi Penatausahaan/verifikasi Pertanggungjawaban Keuangan dan Asset (Kabupaten)						1	20.310.000,00	(Ampana, KAB. TOJO UNA UNA)	Dana Transfer Umum-Dana Alokasi Umum			DPMPTSP			Dinas Penanaman Modal dan Pelayanan Terpadu Satu Pintu Provinsi Sulawesi Tengah
		Foto Copy dan Makanan dan Minuman Rapat Kegiatan Penyusunan Laporan Keuangan Akhir Tahun SKPD (Kegiatan)						1	18.579.100,00	(Jl. Cik Ditiro No. 29, KOTA PALU)	Dana Transfer Umum-Dana Alokasi Umum			DPMPTSP			Dinas Penanaman Modal dan Pelayanan Terpadu Satu Pintu Provinsi Sulawesi Tengah
2.18.01.1.02.0006	Pengelolaan dan Penyiapan Bahan Tanggapan Pemeriksaan							14.600.000,00							94.880.000,00		
		Jumlah Dokumen Bahan Tanggapan Pemeriksaan dan Tindak Lanjut Pemeriksaan (Dokumen)			1	1	1		(Jl. Cik Ditiro No. 29, KOTA PALU)					1		Dinas Penanaman Modal dan Pelayanan Terpadu Satu Pintu Provinsi Sulawesi Tengah	
		Bahan Cetak dan Makanan dan Minuman Rapat Kegiatan Pengelolaan dan Penyiapan Bahan Tanggapan Pemeriksaan (Kegiatan)						1	3.948.000,00	(Jl. Cik Ditiro No. 29, KOTA PALU)	Dana Transfer Umum-Dana Alokasi Umum			DPMPTSP			Dinas Penanaman Modal dan Pelayanan Terpadu Satu Pintu Provinsi Sulawesi Tengah
		Perjalanan Dinas dalam rangka Pengelolaan dan Penyiapan Bahan Tanggapan Pemeriksaan/tindak lanjut hasil Pemeriksaan (Kali)						1	10.652.000,00	(Jakarta, Luar Wilayah)	Dana Transfer Umum-Dana Alokasi Umum			DPMPTSP			Dinas Penanaman Modal dan Pelayanan Terpadu Satu Pintu Provinsi Sulawesi Tengah
2.18.01.1.02.0007	Koordinasi dan Penyusunan Laporan Keuangan Bulanan/ Triwulanan/Semesteran SKPD							111.085.000,00							372.051.200,00		
		Jumlah Laporan Keuangan Bulanan/ Triwulanan/Semesteran SKPD dan Laporan Koordinasi Penyusunan Laporan Keuangan Bulanan/Triwulanan/Semesteran SKPD (Laporan)			18	18	18		(Jl. Cik Ditiro No. 29, KOTA PALU)					18		Dinas Penanaman Modal dan Pelayanan Terpadu Satu Pintu Provinsi Sulawesi Tengah	

NO	KODE	URUSAN/BIDANG URUSAN/PROGRAM/KEGIATAN/ SUB KEGIATAN	INDIKATOR PROGRAM/KEGIATAN/SUB KEGIATAN	Target Akhir Periode RPJMD	REALISASI CAPAIAN RKPD TAHUN 2022	PRAKIRAAN CAPAIAN TARGET RKPD TAHUN 2023	CAPAIAN KINERJA DAN KERANGKA PENDANAAN						KELOMPOK SASARAN	PRAKIRAAN MAJU RENCANA TAHUN 2025		PERANGKAT DAERAH PENANGGUNG JAWAB
							TARGET 2024	PAGU INDIKATIF (Rp)	LOKASI	SUMBER DANA	PRIORITAS			TARGET	PAGU INDIKATIF (Rp)	
											NASIONAL	DAERAH				
1	2	3	4	5	6	7	8	9	10	11	12	13	14	15	16	17
			<p>Perjalanan Dinas dalam rangka Koordinasi dan Sinkronisasi Penatausahaan/verifikasi Pertanggungjawaban Keuangan dan Asset (Kegiatan)</p> <p>Foto Copy dan Makanan Minuman Rapat Kegiatan Penyusunan Laporan Keuangan Bulanan/Triwulanan/Semesteran SKPD (Kegiatan)</p>				3	88.938.000,00	(Jakarta, Kab. Banggai, Kab. Morowali Utara, Luar Wilayah)	Dana Transfer Umum-Dana Alokasi Umum			DPMPTSP			Dinas Penanaman Modal dan Pelayanan Terpadu Satu Pintu Provinsi Sulawesi Tengah
							6	22.147.000,00	(Jl. Cik Ditiro No. 29, KOTA PALU)	Dana Transfer Umum-Dana Alokasi Umum			DPMPTSP			Dinas Penanaman Modal dan Pelayanan Terpadu Satu Pintu Provinsi Sulawesi Tengah
	2.18.01.1.03	Administrasi Barang Milik Daerah pada Perangkat Daerah						52.540.600,00							562.621.800,00	
			Jumlah Laporan Pengelolaan Barang Milik Daerah (Laporan)				1		(Jl. Cik Ditiro No. 29, KOTA PALU)					1		Dinas Penanaman Modal dan Pelayanan Terpadu Satu Pintu Provinsi Sulawesi Tengah
	2.18.01.1.03.0005	Rekonsiliasi dan Penyusunan Laporan Barang Milik Daerah pada SKPD						52.540.600,00							562.621.800,00	
			Jumlah Laporan Rekonsiliasi dan Penyusunan Laporan Barang Milik Daerah pada SKPD (Laporan)		1	1	1		(Jl. Cik Ditiro No. 29, KOTA PALU)					1		Dinas Penanaman Modal dan Pelayanan Terpadu Satu Pintu Provinsi Sulawesi Tengah
			Honorarium Tenaga Ahli Kegiatan Pendampingan Penyusunan Laporan SIMPAN (Orang)				5	15.000.000,00	(Jl. Cik Ditiro No. 29, KOTA PALU)	Dana Transfer Umum-Dana Alokasi Umum			DPMPTSP			Dinas Penanaman Modal dan Pelayanan Terpadu Satu Pintu Provinsi Sulawesi Tengah
			Foto Copy dan Makanan Minuman Rapat Kegiatan Penyusunan Laporan Barang Milik Daerah pada SKPD (Kegiatan)				1	21.340.600,00	(Jl. Cik Ditiro No. 29, KOTA PALU)	Dana Transfer Umum-Dana Alokasi Umum			DPMPTSP			Dinas Penanaman Modal dan Pelayanan Terpadu Satu Pintu Provinsi Sulawesi Tengah
			Perjalanan Dinas Biasa Dalam Rangka Rekonsiliasi Asset Barang Milik Daerah (BMD) (Kabupaten)				1	16.200.000,00	(Kab. Morowali, KAB. MOROWALI)	Dana Transfer Umum-Dana Alokasi Umum			DPMPTSP			Dinas Penanaman Modal dan Pelayanan Terpadu Satu Pintu Provinsi Sulawesi Tengah
	2.18.01.1.05	Administrasi Kepegawaian Perangkat Daerah						63.618.953,00							415.925.430,00	
			Jumlah dokumen ketatausahaan dan kepegawaian (Laporan)				1		(Jl. Cik Ditiro No. 29, KOTA PALU)					1		Dinas Penanaman Modal dan Pelayanan Terpadu Satu Pintu Provinsi Sulawesi Tengah
	2.18.01.1.05.0002	Pengadaan Pakaian Dinas Beserta Atribut Kelengkapannya						20.390.703,00							59.106.580,00	
			Jumlah Paket Pakaian Dinas Beserta Atribut Kelengkapan (Paket)		1	1	1		(Jl. Cik Ditiro No. 29, KOTA PALU)					1		Dinas Penanaman Modal dan Pelayanan Terpadu Satu Pintu Provinsi Sulawesi Tengah

NO	KODE	URUSAN/BIDANG URUSAN/PROGRAM/KEGIATAN/ SUB KEGIATAN	INDIKATOR PROGRAM/KEGIATAN/SUB KEGIATAN	Target Akhir Periode RPJMD	REALISASI CAPAIAN RKPD TAHUN 2022	PRAKIRAAN CAPAIAN TARGET RKPD TAHUN 2023	CAPAIAN KINERJA DAN KERANGKA PENDANAAN						KELOMPOK SASARAN	PRAKIRAAN MAJU RENCANA TAHUN 2025		PERANGKAT DAERAH PENANGGUNG JAWAB
							TARGET 2024	PAGU INDIKATIF (Rp)	LOKASI	SUMBER DANA	PRIORITAS			TARGET	PAGU INDIKATIF (Rp)	
											NASIONAL	DAERAH				
1	2	3	4	5	6	7	8	9	10	11	12	13	14	15	16	17
2.18.01.1.05.0003		Pendataan dan Pengolahan Administrasi Kepegawaian	Perengkapan Dinas Kain Tenun (Paket)				3	20.390.703,00	(Jl. Cik Ditiro No. 29, KOTA PALU)	Dana Transfer Umum-Dana Alokasi Umum			DPMPTSP			Dinas Penanaman Modal dan Pelayanan Terpadu Satu Pintu Provinsi Sulawesi Tengah
			Jumlah Dokumen Pendataan dan Pengolahan Administrasi Kepegawaian (Dokumen)		1	1	1	19.799.850,00	(Jl. Cik Ditiro No. 29, KOTA PALU)					1	54.805.202,00	Dinas Penanaman Modal dan Pelayanan Terpadu Satu Pintu Provinsi Sulawesi Tengah
			Fotocopy dan Makan Minum Kegiatan Pendataan dan Penyusunan Administrasi Kepegawaian (Tahun)				1	19.799.850,00	(Jl. Cik Ditiro No. 29, KOTA PALU)	Dana Transfer Umum-Dana Alokasi Umum			DPMPTSP			Dinas Penanaman Modal dan Pelayanan Terpadu Satu Pintu Provinsi Sulawesi Tengah
2.18.01.1.05.0009		Pendidikan dan Pelatihan Pegawai Berdasarkan Tugas dan Fungsi	Jumlah Pegawai Berdasarkan Tugas dan Fungsi yang Mengikuti Pendidikan dan Pelatihan (Orang)		210.00	210.00	210	23.428.400,00	(Jl. Cik Ditiro No. 29, KOTA PALU)				210.00	302.013.648,00	Dinas Penanaman Modal dan Pelayanan Terpadu Satu Pintu Provinsi Sulawesi Tengah	
			Honorarium Narasumber Kegiatan Sosialisasi PPID Tahun 2024, Sosialisasi Organisasi Tahun 2024 dan Sosialisasi BKD Tahun 2024 (Kegiatan)				3	13.800.000,00	(Jl. Cik Ditiro No. 29, KOTA PALU)	Dana Transfer Umum-Dana Alokasi Umum			DPMPTSP			Dinas Penanaman Modal dan Pelayanan Terpadu Satu Pintu Provinsi Sulawesi Tengah
			ATK, Fotocopy dan Makan Minum Kegiatan Sosialisasi PPID Tahun 2024, Kegiatan Sosialisasi Organisasi Tahun 2024 dan Sosialisasi BKD Tahun 2024 (Kegiatan)				3	9.628.400,00	(Jl. Cik Ditiro No. 29, KOTA PALU)	Dana Transfer Umum-Dana Alokasi Umum			DPMPTSP			Dinas Penanaman Modal dan Pelayanan Terpadu Satu Pintu Provinsi Sulawesi Tengah
2.18.01.1.06		Administrasi Umum Perangkat Daerah	Jumlah Laporan Penyediaan Barang dan Jasa (Laporan)				1	339.530.347,00	(Jakarta, Sulawesi Selatan, Jawa Barat, Kota Palu, Kab. Banggai Kepulauan, Luar Wilayah)				1	3.631.345.933,00	Dinas Penanaman Modal dan Pelayanan Terpadu Satu Pintu Provinsi Sulawesi Tengah	
2.18.01.1.06.0001		Penyediaan Komponen Instalasi Listrik/Penerangan Bangunan Kantor	Jumlah Paket Komponen Instalasi Listrik/Penerangan Bangunan Kantor yang Disediakan (Paket)		1	1	1	7.577.071,00	(Jl. Cik Ditiro No. 29, KOTA PALU)				1	15.505.246,00	Dinas Penanaman Modal dan Pelayanan Terpadu Satu Pintu Provinsi Sulawesi Tengah	
			Alat Listrik (Paket)				1	7.577.071,00	(Jl. Cik Ditiro No. 29, KOTA PALU)	Dana Transfer Umum-Dana Alokasi Umum			DPMPTSP			Dinas Penanaman Modal dan Pelayanan Terpadu Satu Pintu Provinsi Sulawesi Tengah
2.18.01.1.06.0005		Penyediaan Barang Cetak dan Penggandaan						44.995.401,00							93.686.955,00	

NO	KODE	URUSAN/BIDANG URUSAN/PROGRAM/KEGIATAN/ SUB KEGIATAN	INDIKATOR PROGRAM/KEGIATAN/SUB KEGIATAN	Target Akhir Periode RPJMD	REALISASI CAPAIAN RKPD TAHUN 2022	PRAKIRAAN CAPAIAN TARGET RKPD TAHUN 2023	CAPAIAN KINERJA DAN KERANGKA PENDANAAN						KELOMPOK SASARAN	PRAKIRAAN MAJU RENCANA TAHUN 2025		PERANGKAT DAERAH PENANGGUNG JAWAB		
							TARGET 2024	PAGU INDIKATIF (Rp)	LOKASI	SUMBER DANA	PRIORITAS			TARGET	PAGU INDIKATIF (Rp)			
											NASIONAL	DAERAH						
1	2	3	4	5	6	7	8	9	10	11	12	13	14	15	16	17		
2.18.01.1.06.0009	Penyelenggaraan Rapat Koordinasi dan Konsultasi SKPD	Jumlah Paket Barang Cetak dan Penggandaan yang Disediakan (Paket)			1	1	1		(Jl. Cik Ditiro No. 29, KOTA PALU)					1		Dinas Penanaman Modal dan Pelayanan Terpadu Satu Pintu Provinsi Sulawesi Tengah		
		Bahan Cetak (Paket)					1	44.995.401,00	(Jl. Cik Ditiro No. 29, KOTA PALU)	Dana Transfer Umum-Dana Alokasi Umum							Dinas Penanaman Modal dan Pelayanan Terpadu Satu Pintu Provinsi Sulawesi Tengah	
									286.957.875,00							3.522.153.732,00		
		Jumlah Laporan Penyelenggaraan Rapat Koordinasi dan Konsultasi SKPD (Laporan)			1	1	1			(Jakarta, Sulawesi Selatan, Jawa Barat, Kota Palu, Kab. Banggai Kepulauan, Luar Wilayah)					1		Dinas Penanaman Modal dan Pelayanan Terpadu Satu Pintu Provinsi Sulawesi Tengah	
		ATK, Fotocopy dan Makan Minum Rakor Penanaman Modal (Kegiatan)					1	65.275.625,00	(Kab. Morowali, KAB. MOROWALI)	Dana Transfer Umum-Dana Alokasi Umum								Dinas Penanaman Modal dan Pelayanan Terpadu Satu Pintu Provinsi Sulawesi Tengah
		Perjalanan Dinas Biasa dalam rangka Rapat Koordinasi urusan penanaman modal (Kegiatan)					2	185.876.000,00	(Jakarta, Kab. Morowali, Luar Wilayah)	Dana Transfer Umum-Dana Alokasi Umum								Dinas Penanaman Modal dan Pelayanan Terpadu Satu Pintu Provinsi Sulawesi Tengah
		Honorarium Narasumber Rakor Penanaman Modal (Kegiatan)					1	20.100.000,00	(Kab. Morowali, KAB. MOROWALI)	Dana Transfer Umum-Dana Alokasi Umum								Dinas Penanaman Modal dan Pelayanan Terpadu Satu Pintu Provinsi Sulawesi Tengah
Sewa Gedung, Meja dan Kursi Rakor Penanaman Modal (Kegiatan)					1	15.706.250,00	(Kab. Morowali, KAB. MOROWALI)	Dana Transfer Umum-Dana Alokasi Umum								Dinas Penanaman Modal dan Pelayanan Terpadu Satu Pintu Provinsi Sulawesi Tengah		
2.18.01.1.07.0001	Pengadaan Kendaraan Perorangan Dinas atau Kendaraan Dinas Jabatan	Pengadaan Barang Milik Daerah Penunjang						344.853.427,00							3.061.599.485,00			
		Urusan Pemerintah Daerah					1		(Jl. Cik Ditiro No. 29, KOTA PALU)					1		Dinas Penanaman Modal dan Pelayanan Terpadu Satu Pintu Provinsi Sulawesi Tengah		
		Jumlah Laporan Pengadaan Barang Milik Daerah Penunjang Urusan Pemerintah Daerah (Laporan)																
2.18.01.1.07.0005	Pengadaan Mebel				2	2	1.00		(Jl. Cik Ditiro No. 29, KOTA PALU)					1.00		Dinas Penanaman Modal dan Pelayanan Terpadu Satu Pintu Provinsi Sulawesi Tengah		
		Kendaraan Roda Dua (Unit)					1	36.685.500,00	(Jl. Cik Ditiro No. 29, KOTA PALU)	Dana Transfer Umum-Dana Alokasi Umum							Dinas Penanaman Modal dan Pelayanan Terpadu Satu Pintu Provinsi Sulawesi Tengah	
								107.654.489,00							885.691.200,00			

NO	KODE	URUSAN/BIDANG URUSAN/PROGRAM/KEGIATAN/ SUB KEGIATAN	INDIKATOR PROGRAM/KEGIATAN/SUB KEGIATAN	Target Akhir Periode RPJMD	REALISASI CAPAIAN RKPD TAHUN 2022	PRAKIRAAN CAPAIAN TARGET RKPD TAHUN 2023	CAPAIAN KINERJA DAN KERANGKA PENDANAAN						KELOMPOK SASARAN	PRAKIRAAN MAJU RENCANA TAHUN 2025		PERANGKAT DAERAH PENANGGUNG JAWAB
							TARGET 2024	PAGU INDIKATIF (Rp)	LOKASI	SUMBER DANA	PRIORITAS			TARGET	PAGU INDIKATIF (Rp)	
											NASIONAL	DAERAH				
1	2	3	4	5	6	7	8	9	10	11	12	13	14	15	16	17
			Jumlah Paket Mebel yang Disediakan (Paket)		4.00	7.00	5		(Jl. Cik Ditiro No. 29, KOTA PALU)					6.00		Dinas Penanaman Modal dan Pelayanan Terpadu Satu Pintu Provinsi Sulawesi Tengah
			Lemari Arsip (Buah)				3	28.215.090,00	(Jl. Cik Ditiro No. 20, KOTA PALU)	Dana Transfer Umum-Dana Alokasi Umum			DPMPTSP			Dinas Penanaman Modal dan Pelayanan Terpadu Satu Pintu Provinsi Sulawesi Tengah
			Kursi Pejabat Ess. III (Buah)				4	11.888.473,00	(Jl. Cik Ditiro No. 29, KOTA PALU)	Dana Transfer Umum-Dana Alokasi Umum			DPMPTSP			Dinas Penanaman Modal dan Pelayanan Terpadu Satu Pintu Provinsi Sulawesi Tengah
			Kursi Staf (Buah)				14	23.076.900,00	(Jl. Cik ditiro, KOTA PALU)	Dana Transfer Umum-Dana Alokasi Umum			DPMPTSP			Dinas Penanaman Modal dan Pelayanan Terpadu Satu Pintu Provinsi Sulawesi Tengah
			Kursi Tamu (Buah)				3	27.572.400,00	(Jl. Cik Ditiro No. 29, KOTA PALU)	Dana Transfer Umum-Dana Alokasi Umum			DPMPTSP			Dinas Penanaman Modal dan Pelayanan Terpadu Satu Pintu Provinsi Sulawesi Tengah
			Meja Rapat (Buah)				1	16.901.626,00	(Jl. Cik Ditiro, KOTA PALU)	Dana Transfer Umum-Dana Alokasi Umum			DPMPTSP			Dinas Penanaman Modal dan Pelayanan Terpadu Satu Pintu Provinsi Sulawesi Tengah
	2.18.01.1.07.0006	Pengadaan Peralatan dan Mesin Lainnya						200.513.438,00							2.139.222.785,00	
			Jumlah Unit Peralatan dan Mesin Lainnya yang Disediakan (Unit)		32.00	24.00	21		(Jl. Cik Ditiro No. 29, KOTA PALU)					27.00		Dinas Penanaman Modal dan Pelayanan Terpadu Satu Pintu Provinsi Sulawesi Tengah
			Alat Pengeras Suara (Buah)				2	20.455.600,00	(Jl. Cik Ditiro No. 29, KOTA PALU)	Dana Transfer Umum-Dana Alokasi Umum			DPMPTSP			Dinas Penanaman Modal dan Pelayanan Terpadu Satu Pintu Provinsi Sulawesi Tengah
			Exhause Fan (Buah)				4	6.105.000,00	(Jl. Cik Ditiro No. 29, KOTA PALU)	Dana Transfer Umum-Dana Alokasi Umum			DPMPTSP			Dinas Penanaman Modal dan Pelayanan Terpadu Satu Pintu Provinsi Sulawesi Tengah
			Personal Komputer dan Laptop (Unit)				4	90.003.980,00	(Jl. Cik ditiro no. 29, KOTA PALU)	Dana Transfer Umum-Dana Alokasi Umum			DPMPTSP			Dinas Penanaman Modal dan Pelayanan Terpadu Satu Pintu Provinsi Sulawesi Tengah
			Alat Pendingin AC (Unit)				2	22.646.000,00	(Jl. Cik Ditiro No. 29, KOTA PALU)	Dana Transfer Umum-Dana Alokasi Umum			DPMPTSP			Dinas Penanaman Modal dan Pelayanan Terpadu Satu Pintu Provinsi Sulawesi Tengah
			Printer dan Scanner (Unit)				9	61.302.858,00	(Jl. Cik ditiro no. 29, KOTA PALU)	Dana Transfer Umum-Dana Alokasi Umum			DPMPTSP			Dinas Penanaman Modal dan Pelayanan Terpadu Satu Pintu Provinsi Sulawesi Tengah

NO	KODE	URUSAN/BIDANG URUSAN/PROGRAM/KEGIATAN/ SUB KEGIATAN	INDIKATOR PROGRAM/KEGIATAN/SUB KEGIATAN	Target Akhir Periode RPJMD	REALISASI CAPAIAN RKPD TAHUN 2022	PRAKIRAAN CAPAIAN TARGET RKPD TAHUN 2023	CAPAIAN KINERJA DAN KERANGKA PENDANAAN						KELOMPOK SASARAN	PRAKIRAAN MAJU RENCANA TAHUN 2025		PERANGKAT DAERAH PENANGGUNG JAWAB	
							TARGET 2024	PAGU INDIKATIF (Rp)	LOKASI	SUMBER DANA	PRIORITAS			TARGET	PAGU INDIKATIF (Rp)		
											NASIONAL	DAERAH					
1	2	3	4	5	6	7	8	9	10	11	12	13	14	15	16	17	
1	2.18.01.1.08	Penyediaan Jasa Penunjang Urusan Pemerintahan Daerah						752.382.203,00							6.556.796.670,00	Dinas Penanaman Modal dan Pelayanan Terpadu Satu Pintu Provinsi Sulawesi Tengah	
			Jumlah laporan Penyediaan Jasa Penunjang Urusan Pemerintahan Daerah (Laporan)				1		(Jl. Cik Ditiro No. 29, KOTA PALU)			1					
	2.18.01.1.08.0002	Penyediaan Jasa Komunikasi, Sumber Daya Air dan Listrik							395.807.487,00							847.072.566,00	Dinas Penanaman Modal dan Pelayanan Terpadu Satu Pintu Provinsi Sulawesi Tengah
			Jumlah Laporan Penyediaan Jasa Komunikasi, Sumber Daya Air dan Listrik yang Disediakan (Laporan)		1	1	1		(Jl. Cik Ditiro, KOTA PALU, KOTA PALU)			1					
			Penyediaan Listrik Kantor (Tahun)				1	354.107.487,00	(Jl. Cik Ditiro, KOTA PALU)	Dana Transfer Umum-Dana Alokasi Umum		DPMPTSP					
			Internet/Jaringan Kantor (Tahun)				1	41.700.000,00	(Jl. Cik Ditiro No. 29, KOTA PALU)	Dana Transfer Umum-Dana Alokasi Umum		DPMPTSP					
	2.18.01.1.08.0004	Penyediaan Jasa Pelayanan Umum Kantor							356.574.716,00							5.709.724.104,00	Dinas Penanaman Modal dan Pelayanan Terpadu Satu Pintu Provinsi Sulawesi Tengah
			Jumlah Laporan Penyediaan Jasa Pelayanan Umum Kantor yang Disediakan (Laporan)		1	1	1		(Jl. Cik Ditiro No. 29, KOTA PALU)			1					
			Langganan Koran (Tahun)				1	12.600.000,00	(Jl. Cik Ditiro No. 29, KOTA PALU)	Dana Transfer Umum-Dana Alokasi Umum		DPMPTSP					
			Jasa Tenaga Kebersihan (Tahun)				1	176.267.783,00	(Jl. Cik Ditiro No. 29, KOTA PALU)	Dana Transfer Umum-Dana Alokasi Umum		DPMPTSP					
			Iuran Jaminan Kesehatan bagi Non ASN (Tahun)				1	10.368.000,00	(Jl. Cik Ditiro No. 29, KOTA PALU)	Dana Transfer Umum-Dana Alokasi Umum		DPMPTSP					
			Sewa Domain dan Hosting (Tahun)				1	13.000.000,00	(Jl. Cik Ditiro, KOTA PALU)	Dana Transfer Umum-Dana Alokasi Umum		DPMPTSP					
			ATK, Fotocopy dan Makan Minum rapat (Tahun)				1	102.288.220,00	(Jl. Cik Ditiro No. 29, KOTA PALU)	Dana Transfer Umum-Dana Alokasi Umum		DPMPTSP					

NO	KODE	URUSAN/BIDANG URUSAN/PROGRAM/KEGIATAN/ SUB KEGIATAN	INDIKATOR PROGRAM/KEGIATAN/SUB KEGIATAN	Target Akhir Periode RPJMD	REALISASI CAPAIAN RKPD TAHUN 2022	PRAKIRAAN CAPAIAN TARGET RKPD TAHUN 2023	CAPAIAN KINERJA DAN KERANGKA PENDANAAN						KELOMPOK SASARAN	PRAKIRAAN MAJU RENCANA TAHUN 2025		PERANGKAT DAERAH PENANGGUNG JAWAB
							TARGET 2024	PAGU INDIKATIF (Rp)	LOKASI	SUMBER DANA	PRIORITAS			TARGET	PAGU INDIKATIF (Rp)	
											NASIONAL	DAERAH				
1	2	3	4	5	6	7	8	9	10	11	12	13	14	15	16	17
			Jasa Peliputan Media Massa (Kegiatan)				3	6.000.000,00	(Kota Palu, KOTA PALU)	Dana Transfer Umum-Dana Alokasi Umum			DPMPTSP			Dinas Penanaman Modal dan Pelayanan Terpadu Satu Pintu Provinsi Sulawesi Tengah
			Cartridge dan Tinta (Tahun)				1	23.542.678,00	(Jl. Cik Ditiro, KOTA PALU)	Dana Transfer Umum-Dana Alokasi Umum			DPMPTSP			Dinas Penanaman Modal dan Pelayanan Terpadu Satu Pintu Provinsi Sulawesi Tengah
			Alat Kebersihan Kantor (Paket)				1	12.508.035,00	(Jl. Cik ditiro No. 29, KOTA PALU)	Dana Transfer Umum-Dana Alokasi Umum			DPMPTSP			Dinas Penanaman Modal dan Pelayanan Terpadu Satu Pintu Provinsi Sulawesi Tengah
	2.18.01.1.09	Pemeliharaan Barang Milik Daerah Penunjang Urusan Pemerintahan Daerah						405.316.000,00							3.192.396.800,00	
			Jumlah laporan Pemeliharaan Barang Milik Daerah Penunjang Urusan Pemerintahan Daerah (Laporan)				1		(Jl. Cik Ditiro No. 29, KOTA PALU)					1		Dinas Penanaman Modal dan Pelayanan Terpadu Satu Pintu Provinsi Sulawesi Tengah
	2.18.01.1.09.0001	Penyediaan Jasa Pemeliharaan, Biaya Pemeliharaan dan Pajak Kendaraan Perorangan Dinas atau Kendaraan Dinas Jabatan						173.350.000,00							1.193.400.000,00	
			Jumlah Kendaraan Perorangan Dinas atau Kendaraan Dinas Jabatan yang Dipelihara dan Dibayarkan Pajaknya (Unit)		40.00	51.00	26		(Jl. Cik Ditiro, KOTA PALU)					26		Dinas Penanaman Modal dan Pelayanan Terpadu Satu Pintu Provinsi Sulawesi Tengah
			Pemeliharaan Kendaraan Roda Empat (Unit)				6	48.000.000,00	(Jl. Cik Ditiro No. 29, KOTA PALU)	Dana Transfer Umum-Dana Alokasi Umum			DPMPTSP			Dinas Penanaman Modal dan Pelayanan Terpadu Satu Pintu Provinsi Sulawesi Tengah
			Pemeliharaan Kendaraan Roda Dua (Unit)				20	30.000.000,00	(Jl. Cik Ditiro No. 29, KOTA PALU)	Dana Transfer Umum-Dana Alokasi Umum			DPMPTSP			Dinas Penanaman Modal dan Pelayanan Terpadu Satu Pintu Provinsi Sulawesi Tengah
			Pembayaran Pajak, Bea, dan Perizinan (Unit)				26	12.900.000,00	(Jl. Cik Ditiro No. 29, KOTA PALU)	Dana Transfer Umum-Dana Alokasi Umum			DPMPTSP			Dinas Penanaman Modal dan Pelayanan Terpadu Satu Pintu Provinsi Sulawesi Tengah
			Bahan Bakar dan Pelumas (Tahun)				1	82.450.000,00	(Jl. Cik Ditiro, KOTA PALU)	Dana Transfer Umum-Dana Alokasi Umum			DPMPTSP			Dinas Penanaman Modal dan Pelayanan Terpadu Satu Pintu Provinsi Sulawesi Tengah
	2.18.01.1.09.0006	Pemeliharaan Peralatan dan Mesin Lainnya						125.250.000,00							541.120.000,00	
			Jumlah Peralatan dan Mesin Lainnya yang Dipelihara (Unit)		200.00	164.00	148		(Jl. Cik Ditiro No. 29, KOTA PALU)					148		Dinas Penanaman Modal dan Pelayanan Terpadu Satu Pintu Provinsi Sulawesi Tengah

NO	KODE	URUSAN/BIDANG URUSAN/PROGRAM/KEGIATAN/ SUB KEGIATAN	INDIKATOR PROGRAM/KEGIATAN/SUB KEGIATAN	Target Akhir Periode RPJMD	REALISASI CAPAIAN RKPD TAHUN 2022	PRAKIRAAN CAPAIAN TARGET RKPD TAHUN 2023	CAPAIAN KINERJA DAN KERANGKA PENDANAAN						KELOMPOK SASARAN	PRAKIRAAN MAJU RENCANA TAHUN 2025		PERANGKAT DAERAH PENANGGUNG JAWAB
							TARGET 2024	PAGU INDIKATIF (Rp)	LOKASI	SUMBER DANA	PRIORITAS			TARGET	PAGU INDIKATIF (Rp)	
											NASIONAL	DAERAH				
1	2	3	4	5	6	7	8	9	10	11	12	13	14	15	16	17
	2.18.01.1.09.0009	Pemeliharaan/Rehabilitasi Gedung Kantor dan Bangunan Lainnya	Bahan Bakar dan Pelumas (Mesin Genset) (Unit)				1	15.000.000,00	(Jl. Cik Ditiro No. 29, KOTA PALU)	Dana Transfer Umum-Dana Alokasi Umum			DPMPTSP			Dinas Penanaman Modal dan Pelayanan Terpadu Satu Pintu Provinsi Sulawesi Tengah
			Pemeliharaan Alat Pendingin (Buah)				41	34.740.000,00	(Jl. Cik Ditiro No. 29, KOTA PALU)	Dana Transfer Umum-Dana Alokasi Umum			DPMPTSP			Dinas Penanaman Modal dan Pelayanan Terpadu Satu Pintu Provinsi Sulawesi Tengah
			Pemeliharaan Komputer (Unit)				42	30.660.000,00	(Jl. Cik ditiro No. 29, KOTA PALU)	Dana Transfer Umum-Dana Alokasi Umum			DPMPTSP			Dinas Penanaman Modal dan Pelayanan Terpadu Satu Pintu Provinsi Sulawesi Tengah
			Pemeliharaan Printer (Unit)				65	44.850.000,00	(Jl. Cik Ditiro No. 29, KOTA PALU)	Dana Transfer Umum-Dana Alokasi Umum			DPMPTSP			Dinas Penanaman Modal dan Pelayanan Terpadu Satu Pintu Provinsi Sulawesi Tengah
	2.18.01.1.09.0010	Pemeliharaan/Rehabilitasi Sarana dan Prasarana Gedung Kantor atau Bangunan Lainnya	Jumlah Gedung Kantor dan Bangunan Lainnya yang Dipelihara/Direhabilitasi (Unit)		0.00	4.00	1	15.000.000,00	(Jl. Cik Ditiro, KOTA PALU)					1	1.000.000.000,00	Dinas Penanaman Modal dan Pelayanan Terpadu Satu Pintu Provinsi Sulawesi Tengah
			Pemeliharaan Gedung/Bangunan Kantor (Kamar Mandi, Plafond, Lantai, dsb) (Unit)				1	15.000.000,00	(Jl. Cik Ditiro, KOTA PALU)	Dana Transfer Umum-Dana Alokasi Umum			DPMPTSP			Dinas Penanaman Modal dan Pelayanan Terpadu Satu Pintu Provinsi Sulawesi Tengah
			Jumlah Sarana dan Prasarana Gedung Kantor atau Bangunan Lainnya yang Dipelihara/Direhabilitasi (Unit)		2.00	2.00	3	91.716.000,00	(Jl. Cik Ditiro, KOTA PALU)					3	457.876.800,00	Dinas Penanaman Modal dan Pelayanan Terpadu Satu Pintu Provinsi Sulawesi Tengah
			Pemeliharaan Genset (Tahun)				1	17.760.000,00	(Jl. Cik Ditiro No. 29, KOTA PALU)	Dana Transfer Umum-Dana Alokasi Umum			DPMPTSP			Dinas Penanaman Modal dan Pelayanan Terpadu Satu Pintu Provinsi Sulawesi Tengah
			Pemeliharaan Taman (Tahun)				1	30.000.000,00	(Jl. Cik Ditiro, KOTA PALU)	Dana Transfer Umum-Dana Alokasi Umum			DPMPTSP			Dinas Penanaman Modal dan Pelayanan Terpadu Satu Pintu Provinsi Sulawesi Tengah
			Pemeliharaan Elevator (Tahun)				1	43.956.000,00	(Jl. Cik Ditiro No. 29, KOTA PALU)	Dana Transfer Umum-Dana Alokasi Umum			DPMPTSP			Dinas Penanaman Modal dan Pelayanan Terpadu Satu Pintu Provinsi Sulawesi Tengah
2.	2.18.02	PROGRAM PENGEMBANGAN IKLIM PENANAMAN MODAL	Persentase kebijakan pemberian kemudahan fasilitas/insetif investor (%)				92	425.101.475,00						2.563.456.700,00	Dinas Penanaman Modal dan Pelayanan Terpadu Satu Pintu Provinsi Sulawesi Tengah	

NO	KODE	URUSAN/BIDANG URUSAN/PROGRAM/KEGIATAN/ SUB KEGIATAN	INDIKATOR PROGRAM/KEGIATAN/SUB KEGIATAN	Target Akhir Periode RPJMD	REALISASI CAPAIAN RKPD TAHUN 2022	PRAKIRAAN CAPAIAN TARGET RKPD TAHUN 2023	CAPAIAN KINERJA DAN KERANGKA PENDANAAN					KELOMPOK SASARAN	PRAKIRAAN MAJU RENCANA TAHUN 2025		PERANGKAT DAERAH PENANGGUNG JAWAB	
							TARGET 2024	PAGU INDIKATIF (Rp)	LOKASI	SUMBER DANA	PRIORITAS		TARGET	PAGU INDIKATIF (Rp)		
											NASIONAL					DAERAH
1	2	3	4	5	6	7	8	9	10	11	12	13	14	15	16	17
	2.18.02.1.01	Penetapan Pemberian Fasilitas/Insentif dibidang Penanaman Modal yang Menjadi Kewenangan Daerah Provinsi						176.432.575,00								
			<i>Jumlah Dokumen/Laporan Deregulasi dan Kebijakan Pemberian Fasilitas/Insentif dalam Rangka Perbaikan Iklim Penanaman Modal & Kemudahan Berusaha (Laporan / Dokumen)</i>				1		(Kota Palu, Kab. Tojo Una-Una, Kab. Toli-Toli, Kab. Buol, SULAWESI TENGAH)					1	765.834.700,00	Dinas Penanaman Modal dan Pelayanan Terpadu Satu Pintu Provinsi Sulawesi Tengah
	2.18.02.1.01.0001	Penetapan Kebijakan Daerah dalam Pemberian Fasilitas/Insentif dan Kemudahan Penanaman Modal						31.672.600,00							104.004.900,00	
			<i>Jumlah Peraturan Daerah/Provinsi Dalam Pemberian Fasilitas/Insentif dan Kemudahan Penanaman Modal (Dokumen)</i>		1	1	1		(Jl. Cik Ditiro No. 29, KOTA PALU)					1		Dinas Penanaman Modal dan Pelayanan Terpadu Satu Pintu Provinsi Sulawesi Tengah
			<i>ATK, Fotocopy dan Makan Minum Kegiatan FGD tentang Fasilitas Penetapan Kebijakan tentang Pemberian Fasilitas/Insentif dan Kemudahan Penanaman Modal Se-Sulawesi Tengah (Kegiatan)</i>				1	25.722.600,00	(Kota Palu, KOTA PALU)	Dana Transfer Umum-Dana Alokasi Umum			DPMPPTSP			Dinas Penanaman Modal dan Pelayanan Terpadu Satu Pintu Provinsi Sulawesi Tengah
			<i>Honorarium Narasumber Kegiatan FGD tentang Fasilitas Penetapan Kebijakan tentang Pemberian Fasilitas/Insentif dan Kemudahan Penanaman Modal Se-Sulawesi Tengah/Kegiatan Lainnya (Kegiatan)</i>				1	5.950.000,00	(Kota Palu, KOTA PALU)	Dana Transfer Umum-Dana Alokasi Umum			DPMPPTSP			Dinas Penanaman Modal dan Pelayanan Terpadu Satu Pintu Provinsi Sulawesi Tengah
	2.18.02.1.01.0004	Rekomendasi Kebijakan Sektor Usaha yang Regulasinya Diharmonisasi Terkait Perizinan Berusaha Berbasis Resiko						144.759.975,00							661.829.800,00	
			<i>Jumlah Rekomendasi Kebijakan Sektor Usaha yang Regulasinya Diharmonisasi Terkait Perizinan Berusaha Berbasis Resiko (Dokumen)</i>		0	1	3.00		(Kab. Tojo Una-Una, Kab. Toli-Toli, Kab. Buol, SULAWESI TENGAH)					5		Dinas Penanaman Modal dan Pelayanan Terpadu Satu Pintu Provinsi Sulawesi Tengah
			<i>ATK, Fotocopy dan Makan Minum rapat internal Evaluasi Pelaksanaan Pemberian Fasilitas/Insentif dan Kemudahan Penanaman Modal (Kegiatan)</i>				1	8.372.975,00	(DPMPPTSP, KOTA PALU)	Dana Transfer Umum-Dana Alokasi Umum			Pelaku Usaha UMKM			Dinas Penanaman Modal dan Pelayanan Terpadu Satu Pintu Provinsi Sulawesi Tengah
			<i>Perjalanan Dinas dalam dalam Rangka Koordinasi Optimalisasi Penyelenggaraan Pelayanan Publik dalam rangka peningkatan iklim investasi (Kegiatan)</i>				4	136.387.000,00	(Jakarta, Batam, Kab. Tojo Una-Una, Kab. Banggai, Luar Wilayah)	Dana Transfer Umum-Dana Alokasi Umum			Pelaku Usaha UMKM			Dinas Penanaman Modal dan Pelayanan Terpadu Satu Pintu Provinsi Sulawesi Tengah
	2.18.02.1.02	Pembuatan Peta Potensi Investasi Provinsi						248.668.900,00							1.797.622.000,00	
			<i>Jumlah Dokumen Pengembangan peta potensi investasi daerah berbasis spasial (Dokumen)</i>				2		(kabupaten-kota se-Sulawesi Tengah, SULAWESI TENGAH)					2		Dinas Penanaman Modal dan Pelayanan Terpadu Satu Pintu Provinsi Sulawesi Tengah
	2.18.02.1.02.0001	Penyusunan Rencana Umum Penanaman Modal Daerah Provinsi						107.254.150,00							508.662.000,00	

NO	KODE	URUSAN/BIDANG URUSAN/PROGRAM/KEGIATAN/ SUB KEGIATAN	INDIKATOR PROGRAM/KEGIATAN/SUB KEGIATAN	Target Akhir Periode RPJMD	REALISASI CAPAIAN RKPD TAHUN 2022	PRAKIRAAN CAPAIAN TARGET RKPD TAHUN 2023	CAPAIAN KINERJA DAN KERANGKA PENDANAAN						KELOMPOK SASARAN	PRAKIRAAN MAJU RENCANA TAHUN 2025		PERANGKAT DAERAH PENANGGUNG JAWAB	
							TARGET 2024	PAGU INDIKATIF (Rp)	LOKASI	SUMBER DANA	PRIORITAS			TARGET	PAGU INDIKATIF (Rp)		
											NASIONAL	DAERAH					
1	2	3	4	5	6	7	8	9	10	11	12	13	14	15	16	17	
2.18.03.1.01.0002	Pelaksanaan Kegiatan Promosi Penanaman Modal Kewenangan Provinsi	Jumlah Dokumen/Laporan Pelaksanaan Kegiatan Promosi Penanaman Modal (Laporan / Dokumen)					2		(Jakarta, NTB, Batam, Kota Palu, Kab. Poso, Luar Wilayah)					2		Dinas Penanaman Modal dan Pelayanan Terpadu Satu Pintu Provinsi Sulawesi Tengah	
								425.912.200,00								3.202.144.000,00	
		Jumlah Dokumen Hasil Kegiatan Promosi Penanaman Modal Provinsi (Dokumen)			1	1	1			(Jakarta, NTB, Batam Kab. Poso, Luar Wilayah)					1		Dinas Penanaman Modal dan Pelayanan Terpadu Satu Pintu Provinsi Sulawesi Tengah
		Perjalanan Dinas dalam rangka Jakarta Fair, Pameran ITTIE, Festival Danau Poso, Rakor Penanaman Modal (Kegiatan)					6	169.734.000,00		(Jakarta, Kab. Poso, Kab. Banggai, Kab. Morowali, Luar Wilayah)	Dana Transfer Umum-Dana Alokasi Umum			Investor, Pelaku Usaha			Dinas Penanaman Modal dan Pelayanan Terpadu Satu Pintu Provinsi Sulawesi Tengah
		Bahan Pameran (spanduk, banner, produk kerajinan IKM, kain batik daerah) (Paket)					2	44.089.600,00		(Jakarta, Luar Wilayah)	Dana Transfer Umum-Dana Alokasi Umum			Investor, Pelaku Usaha			Dinas Penanaman Modal dan Pelayanan Terpadu Satu Pintu Provinsi Sulawesi Tengah
		Fotocopy dan Makan Minum Rapat Internal Persiapan Pameran (Tahun)					1	18.588.600,00		(DPMPTSP, KOTA PALU)	Dana Transfer Umum-Dana Alokasi Umum			DPMPTSP			Dinas Penanaman Modal dan Pelayanan Terpadu Satu Pintu Provinsi Sulawesi Tengah
2.18.03.1.01.0003	Penyusunan Strategi Promosi Penanaman Modal Kewenangan Provinsi	Dekorasi dan Sewa Stand Pameran Jakarta Fair dan Pameran ITTIE (Kegiatan)					2	193.500.000,00	(Jakarta, Luar Wilayah)	Dana Transfer Umum-Dana Alokasi Umum			Investor, Pelaku Usaha			Dinas Penanaman Modal dan Pelayanan Terpadu Satu Pintu Provinsi Sulawesi Tengah	
								225.611.800,00								668.000.000,00	
		Jumlah Dokumen Strategi Promosi Penanaman Modal Kewenangan Provinsi (Dokumen)			1	1	1			(Kota Palu, KOTA PALU)					1		Dinas Penanaman Modal dan Pelayanan Terpadu Satu Pintu Provinsi Sulawesi Tengah
		Perjalanan Dinas dalam rangka Koordinasi Kegiatan Workshop/Sosialisasi Strategi Pengembangan Promosi Penanaman Modal dan Rakor Penanaman Modal (Kegiatan)					3	38.148.000,00		(Jakarta, Kab. Tojo Una-Una, Kab. Morowali, Luar Wilayah)	Dana Transfer Umum-Dana Alokasi Umum			DPMPTSP			Dinas Penanaman Modal dan Pelayanan Terpadu Satu Pintu Provinsi Sulawesi Tengah
		Fotocopy dan Makan Minum Workshop/Sosialisasi Strategi Pengembangan Promosi Penanaman Modal (Kegiatan)					1	30.313.800,00		(Kota Palu, KOTA PALU)	Dana Transfer Umum-Dana Alokasi Umum			DPMPTSP			Dinas Penanaman Modal dan Pelayanan Terpadu Satu Pintu Provinsi Sulawesi Tengah
					1	150.000.000,00		(Kota Palu, KOTA PALU)	Dana Transfer Khusus-Dana Alokasi Khusus Non Fisik			Investor			Dinas Penanaman Modal dan Pelayanan Terpadu Satu Pintu Provinsi Sulawesi Tengah		

NO	KODE	URUSAN/BIDANG URUSAN/PROGRAM/KEGIATAN/ SUB KEGIATAN	INDIKATOR PROGRAM/KEGIATAN/SUB KEGIATAN	Target Akhir Periode RPJMD	REALISASI CAPAIAN RKPD TAHUN 2022	PRAKIRAAN CAPAIAN TARGET RKPD TAHUN 2023	CAPAIAN KINERJA DAN KERANGKA PENDANAAN						KELOMPOK SASARAN	PRAKIRAAN MAJU RENCANA TAHUN 2025		PERANGKAT DAERAH PENANGGUNG JAWAB
							TARGET 2024	PAGU INDIKATIF (Rp)	LOKASI	SUMBER DANA	PRIORITAS			TARGET	PAGU INDIKATIF (Rp)	
											NASIONAL	DAERAH				
1	2	3	4	5	6	7	8	9	10	11	12	13	14	15	16	17
			<i>Honorarium Narasumber Kegiatan Workshop/Sosialisasi Strategi Pengembangan Promosi Penanaman Modal (Kegiatan)</i>				1	7.150.000,00	(Kota Palu, KOTA PALU)	Dana Transfer Umum-Dana Alokasi Umum			DPMPTSP			<i>Dinas Penanaman Modal dan Pelayanan Terpadu Satu Pintu Provinsi Sulawesi Tengah</i>
4.	2.18.04	PROGRAM PELAYANAN PENANAMAN MODAL	Persentase pemenuhan Indeks Kepuasan Masyarakat (%)				95	810.124.500,00							3.800.000.000,00	Dinas Penanaman Modal dan Pelayanan Terpadu Satu Pintu Provinsi Sulawesi Tengah
	2.18.04.1.01	Penanaman Modal yang Ruang Lingkupnya Lintas Daerah Kabupaten/Kota						401.000.000,00							1.650.000.000,00	
			<i>Jumlah laporan/dokumen layanan pengaduan dan informasi, pelaksanaan advokasi, pengembangan standar layanan perizinan dan inovasi layanan, SP dan SOP serta Indeks Kepuasan Masyarakat (Laporan / Dokumen)</i>				3		(kabupaten kota se-Sulawesi Tengah, SULAWESI TENGAH)					3		<i>Dinas Penanaman Modal dan Pelayanan Terpadu Satu Pintu Provinsi Sulawesi Tengah</i>
	2.18.04.1.01.0007	Pemantauan, Analisis, Evaluasi, dan Pelaporan di Bidang Perizinan Berusaha Berbasis Risiko						198.500.000,00							900.000.000,00	
			<i>Jumlah Kegiatan Usaha yang Mendapat Pemantauan, Analisis, Evaluasi, dan Pelaporan di Bidang Perizinan Berusaha Berbasis Risiko Lintas Daerah (Kegiatan usaha)</i>		0	1978	2200		(kabupaten kota se-Sulawesi Tengah, SULAWESI TENGAH)					2400		<i>Dinas Penanaman Modal dan Pelayanan Terpadu Satu Pintu Provinsi Sulawesi Tengah</i>
			<i>Perjalanan Dinas dalam rangka Pemantauan Pemenuhan Komitmen Perizinan dan Non Perizinan (Kegiatan)</i>				5	74.861.900,00	(Jakarta, Kab. Morowali, Kab. Banggai Kepulauan, Kab. Toli-Toli, Luar Wilayah)	Dana Transfer Umum-Dana Alokasi Umum			Pelaku Usaha			<i>Dinas Penanaman Modal dan Pelayanan Terpadu Satu Pintu Provinsi Sulawesi Tengah</i>
			<i>Belanja Cetak dan Makan Minum Rapat Survei Kepuasan Masyarakat, Desk Pemantauan Pemenuhan Komitmen Perizinan dan Non Perizinan, dan Forum Konsultasi Publik evaluasi SP SOP Perizinan dan Non Perizinan (Kegiatan)</i>				3	115.888.100,00	(Kota Palu, KOTA PALU)	Dana Transfer Umum-Dana Alokasi Umum			Pelaku Usaha, DPMPTSP kabupaten/kota			<i>Dinas Penanaman Modal dan Pelayanan Terpadu Satu Pintu Provinsi Sulawesi Tengah</i>
			<i>Honorarium Narasumber Forum Konsultasi Publik evaluasi SP SOP Perizinan dan Non Perizinan (Kegiatan)</i>				1	7.750.000,00	(Kota Palu, KOTA PALU)	Dana Transfer Umum-Dana Alokasi Umum			DPMPTSP kabupaten/kota			<i>Dinas Penanaman Modal dan Pelayanan Terpadu Satu Pintu Provinsi Sulawesi Tengah</i>
	2.18.04.1.01.0008	Penyediaan dan Pengelolaan Layanan Konsultasi Perizinan Berusaha Berbasis Risiko						202.500.000,00							750.000.000,00	
			<i>Jumlah Pelaku usaha yang Memperoleh Layanan Konsultasi Perizinan Berusaha melalui Sistem Perizinan Berusaha Berbasis Risiko Terintegrasi secara Elektronik (Pelaku Usaha)</i>		0.00	4	4		(kabupaten kota se-Sulawesi Tengah, SULAWESI TENGAH)					3		<i>Dinas Penanaman Modal dan Pelayanan Terpadu Satu Pintu Provinsi Sulawesi Tengah</i>

NO	KODE	URUSAN/BIDANG URUSAN/PROGRAM/KEGIATAN/ SUB KEGIATAN	INDIKATOR PROGRAM/KEGIATAN/SUB KEGIATAN	Target Akhir Periode RPJMD	REALISASI CAPAIAN RKPD TAHUN 2022	PRAKIRAAN CAPAIAN TARGET RKPD TAHUN 2023	CAPAIAN KINERJA DAN KERANGKA PENDANAAN					KELOMPOK SASARAN	PRAKIRAAN MAJU RENCANA TAHUN 2025		PERANGKAT DAERAH PENANGGUNG JAWAB	
							TARGET 2024	PAGU INDIKATIF (Rp)	LOKASI	SUMBER DANA	PRIORITAS		TARGET	PAGU INDIKATIF (Rp)		
											NASIONAL					DAERAH
1	2	3	4	5	6	7	8	9	10	11	12	13	14	15	16	17
			<p>Cetak dan Makan Minum Rapat Penanganan Pengaduan, Rapat Uji Publik Rancangan Pergub tentang Perubahan Pendelegasian Kewenangan Perizinan dan Non Perizinan, Sosialisasi Pergub tentang Peraturan Pelaksanaan Perda No. 2 Tahun 2022 tentang Penyelenggaraan Perizinan Berusaha (Kegiatan)</p> <p>Honorarium Narasumber Tim Pembahas Rancangan Pergub tentang Perubahan Pendelegasian Kewenangan Perizinan dan Non Perizinan, Sosialisasi Pergub tentang Peraturan Pelaksanaan Perda No. 2 Tahun 2022 tentang Penyelenggaraan Perizinan Berusaha (Kegiatan)</p> <p>Perjalanan Dinas dalam rangka Konsultasi dan Pengelolaan Pengaduan Masyarakat Terhadap Pelayanan Terpadu Perizinan dan Non Perizinan (Kegiatan)</p>				3	75.980.650,00	(Kota Palu, KOTA PALU)	Dana Transfer Umum-Dana Alokasi Umum			DPMPTSP kabupaten/kota			Dinas Penanaman Modal dan Pelayanan Terpadu Satu Pintu Provinsi Sulawesi Tengah
			<p>Honorarium Narasumber Tim Pembahas Rancangan Pergub tentang Perubahan Pendelegasian Kewenangan Perizinan dan Non Perizinan, Sosialisasi Pergub tentang Peraturan Pelaksanaan Perda No. 2 Tahun 2022 tentang Penyelenggaraan Perizinan Berusaha (Kegiatan)</p>				2	62.950.000,00	(Kota Palu, KOTA PALU)	Dana Transfer Umum-Dana Alokasi Umum			DPMPTSP kabupaten/kota			Dinas Penanaman Modal dan Pelayanan Terpadu Satu Pintu Provinsi Sulawesi Tengah
			<p>Perjalanan Dinas dalam rangka Konsultasi dan Pengelolaan Pengaduan Masyarakat Terhadap Pelayanan Terpadu Perizinan dan Non Perizinan (Kegiatan)</p>				4	63.569.350,00	(Jakarta, Sulawesi Selatan, Kab. Morowali, Kab. Tojo Una-Una, Luar Wilayah)	Dana Transfer Umum-Dana Alokasi Umum			Pelaku Usaha			Dinas Penanaman Modal dan Pelayanan Terpadu Satu Pintu Provinsi Sulawesi Tengah
	2.18.04.1.02	Penanaman Modal yang Menurut Ketentuan Peraturan Perundangan-Undangan Menjadi Kewenangan Daerah Provinsi	<p>Jumlah dokumen/laporan perizinan dan nonperizinan yang diterbitkan, layanan perizinan dan nonperizinan berbasis IT serta penyelenggaraan PTSP (Laporan / Dokumen)</p>				2	409.124.500,00	(Kota Palu, Kab. Banggai Laut, Kab. Tojo Una-Una, Kab. Toli-Toli, Kab. Buol, SULAWESI TENGAH)					2	2.150.000.000,00	Dinas Penanaman Modal dan Pelayanan Terpadu Satu Pintu Provinsi Sulawesi Tengah
	2.18.04.1.02.0005	Koordinasi dan Sinkronisasi Penetapan Pemberian Fasilitas/Insentif Daerah	<p>Jumlah Kegiatan Koordinasi dan Sinkronisasi Penetapan Pemberian Fasilitas/Insentif yang menjadi Kewenangan Provinsi (Dokumen)</p> <p>Uang Harian Peserta Kegiatan Rapat Koordinasi Sinkronisasi Penetapan Pemberian Fasilitas Insentif Daerah (Orang)</p> <p>Belanja ATK, Foto Copy Kegiatan Rapat Koordinasi Sinkronisasi Penetapan Pemberian Fasilitas Insentif Daerah (Kegiatan)</p> <p>Honorarium Narasumber Rapat Koordinasi Sinkronisasi Penetapan Pemberian Fasilitas Insentif Daerah (Kegiatan)</p>		0.00	17156	17656	30.426.050,00	(Jl. Cik Ditiro No. 29, KOTA PALU)					18100	450.000.000,00	Dinas Penanaman Modal dan Pelayanan Terpadu Satu Pintu Provinsi Sulawesi Tengah
	2.18.04.1.02.0007	Penyediaan Pelayanan Perizinan Berusaha melalui Sistem Perizinan Berusaha Berbasis Risiko Terintegrasi secara Elektronik						378.698.450,00							1.700.000.000,00	

NO	KODE	URUSAN/BIDANG URUSAN/PROGRAM/KEGIATAN/ SUB KEGIATAN	INDIKATOR PROGRAM/KEGIATAN/SUB KEGIATAN	Target Akhir Periode RPJMD	REALISASI CAPAIAN RKPD TAHUN 2022	PRAKIRAAN CAPAIAN TARGET RKPD TAHUN 2023	CAPAIAN KINERJA DAN KERANGKA PENDANAAN						KELOMPOK SASARAN	PRAKIRAAN MAJU RENCANA TAHUN 2025		PERANGKAT DAERAH PENANGGUNG JAWAB
							TARGET 2024	PAGU INDIKATIF (Rp)	LOKASI	SUMBER DANA	PRIORITAS			TARGET	PAGU INDIKATIF (Rp)	
											NASIONAL	DAERAH				
1	2	3	4	5	6	7	8	9	10	11	12	13	14	15	16	17
			Tersedianya Pelayanan Perizinan Berusaha melalui Sistem Perizinan Berusaha Berbasis Risiko Terintegrasi secara Elektronik (Pelaku Usaha) Jasa Tenaga Ahli Programmer dan Perundang Undangan (Kegiatan) Fotocopy dan Makan Minum Rapat Teknis Penyelenggaraan Perizinan dan Non Perizinan (Kali)		0.00	3411.00	3911.00		(Kota Palu, Kab. Banggai Laut, Kab. Tojo Una-Una, Kab. Toli-Toli, Kab. Buol, SULAWESI TENGAH)					4400.00		Dinas Penanaman Modal dan Pelayanan Terpadu Satu Pintu Provinsi Sulawesi Tengah Dinas Penanaman Modal dan Pelayanan Terpadu Satu Pintu Provinsi Sulawesi Tengah Dinas Penanaman Modal dan Pelayanan Terpadu Satu Pintu Provinsi Sulawesi Tengah
5.	2.18.05	PROGRAM PENGENDALIAN PELAKSANAAN PENANAMAN MODAL	Persentase capaian realisasi investasi Provinsi Sulawesi Tengah terhadap target Pemerintah Pusat (%)				100	1.254.167.750,00							2.613.000.000,00	Dinas Penanaman Modal dan Pelayanan Terpadu Satu Pintu Provinsi Sulawesi Tengah
	2.18.05.1.01	Pengendalian Pelaksanaan Penanaman Modal yang Menjadi Kewenangan Daerah Provinsi	Jumlah Laporan Realisasi Investasi PMA/PMDN, Laporan jumlah serapan tenaga kerja serta Laporan monitoring terhadap perusahaan pengguna fasilitas penanaman modal (Laporan)					1.254.167.750,00							2.613.000.000,00	Dinas Penanaman Modal dan Pelayanan Terpadu Satu Pintu Provinsi Sulawesi Tengah
	2.18.05.1.01.0004	Pengawasan Penanaman Modal	Jumlah Kegiatan Usaha dari Pelaku Usaha yang Telah Dianalisa dan Diverifikasi Data, Profil dan Informasi Kegiatan Usaha dari Pelaku Dilakukan Inspeksi Lapangan ; serta Dilakukan Evaluasi Penilaian Kepatuhan Pelaksanaan Perizinan Berusaha (Kegiatan usaha) Perjalanan Dinas Dalam Rangka Inspeksi Lapangan dan Pengawasan Kegiatan Penanaman Modal (Lokasi) Fotocopy dan Makan Minum Kegiatan Analisa dan Verifikasi data Pelaku Usaha dan Rapat Evaluasi Penilaian Kepatuhan Pelaksanaan Perizinan Berusaha (Kegiatan) Honorarium Tenaga Pendamping OSS (Orang / Bulan)		321.00	28.00	30	483.010.250,00	(Kab. Morowali, Kab. Morowali Utara, Kab. Banggai,, SULAWESI TENGAH)					30	600.000.000,00	Dinas Penanaman Modal dan Pelayanan Terpadu Satu Pintu Provinsi Sulawesi Tengah Dinas Penanaman Modal dan Pelayanan Terpadu Satu Pintu Provinsi Sulawesi Tengah Dinas Penanaman Modal dan Pelayanan Terpadu Satu Pintu Provinsi Sulawesi Tengah
							37	405.430.000,00	(Kab. Banggai, Kab. Morowali, Kab. Morowali Utara, SULAWESI TENGAH)	Dana Transfer Umum-Dana Alokasi Umum, Dana Transfer Khusus-Dana Alokasi Khusus Non Fisik			DPMPTSP, Investor, UMKM, Stakeholder			Dinas Penanaman Modal dan Pelayanan Terpadu Satu Pintu Provinsi Sulawesi Tengah
							24	46.380.250,00	(Kota Palu, KOTA PALU)	Dana Transfer Umum-Dana Alokasi Umum, Dana Transfer Khusus-Dana Alokasi Khusus Non Fisik			DPMPTSP, Investor, UMKM, Stakeholder			Dinas Penanaman Modal dan Pelayanan Terpadu Satu Pintu Provinsi Sulawesi Tengah
							1	31.200.000,00	(Jl. Cik Ditiro No. 29, KOTA PALU)	Dana Transfer Khusus-Dana Alokasi Khusus Non Fisik			DPMPTSP, Investor, UMKM, Stakeholder			Dinas Penanaman Modal dan Pelayanan Terpadu Satu Pintu Provinsi Sulawesi Tengah

NO	KODE	URUSAN/BIDANG URUSAN/PROGRAM/KEGIATAN/ SUB KEGIATAN	INDIKATOR PROGRAM/KEGIATAN/SUB KEGIATAN	Target Akhir Periode RPJMD	REALISASI CAPAIAN RKP TAHUN 2022	PRAKIRAAN CAPAIAN TARGET RKP TAHUN 2023	CAPAIAN KINERJA DAN KERANGKA PENDANAAN					KELOMPOK SASARAN	PRAKIRAAN MAJU RENCANA TAHUN 2025		PERANGKAT DAERAH PENANGGUNG JAWAB	
							TARGET 2024	PAGU INDIKATIF (Rp)	LOKASI	SUMBER DANA	PRIORITAS		TARGET	PAGU INDIKATIF (Rp)		
											NASIONAL					DAERAH
1	2	3	4	5	6	7	8	9	10	11	12	13	14	15	16	17
2.18.05.1.01.0005		Penyelesaian Permasalahan dan Hambatan yang dihadapi Pelaku Usaha dalam merealisasikan Kegiatan Usahanya	Jumlah Penyelesaian Permasalahan dan Hambatan yang dihadapi Pelaku Usaha dalam merealisasikan Kegiatan Usahanya (Kegiatan usaha)		4.00	5.00	6	189.328.000,00	(Kab. Banggai, Kab. Morowali, SULAWESI TENGAH)					20.00	933.000.000,00	Dinas Penanaman Modal dan Pelayanan Terpadu Satu Pintu Provinsi Sulawesi Tengah
							4	32.000.000,00	(Kab. Banggai, Kab. Morowali Utara, SULAWESI TENGAH)	Dana Transfer Umum-Dana Alokasi Umum	DPMPTSP, Investor, UMKM, Stakeholder	Dinas Penanaman Modal dan Pelayanan Terpadu Satu Pintu Provinsi Sulawesi Tengah				
							5	24.676.000,00	(Kab. Banggai, Kab. Morowali, SULAWESI TENGAH)	Dana Transfer Umum-Dana Alokasi Umum	DPMPTSP, Investor, UMKM, Stakeholder	Dinas Penanaman Modal dan Pelayanan Terpadu Satu Pintu Provinsi Sulawesi Tengah				
							6	132.652.000,00	(Jakarta, Kab. Banggai, Kab. Morowali, Luar Wilayah)	Dana Transfer Umum-Dana Alokasi Umum	DPMPTSP, Investor, UMKM, Stakeholder	Dinas Penanaman Modal dan Pelayanan Terpadu Satu Pintu Provinsi Sulawesi Tengah				
2.18.05.1.01.0006		Bimbingan Teknis kepada Pelaku Usaha	Jumlah Pelaku Usaha yang Mengikuti Bimbingan Teknis/ Sosialisasi Implementasi Perizinan Berusaha Berbasis Risiko dan Pengawasan Perizinan Berusaha Berbasis Risiko (Pelaku Usaha)		161.00	370.00	335	581.829.500,00	(Kota Palu, Kab. Banggai, Kab. Morowali, SULAWESI TENGAH)					335	1.080.000.000,00	Dinas Penanaman Modal dan Pelayanan Terpadu Satu Pintu Provinsi Sulawesi Tengah
							9	157.000.000,00	(Kab. Morowali, Kab. Banggai, SULAWESI TENGAH)	Dana Transfer Umum-Dana Alokasi Umum, Dana Transfer Khusus-Dana Alokasi Khusus Non Fisik	DPMPTSP, Investor, UMKM, Stakeholder	Dinas Penanaman Modal dan Pelayanan Terpadu Satu Pintu Provinsi Sulawesi Tengah				
							22	349.229.500,00	(Kota Palu, Kab. Banggai, Kab. Morowali, SULAWESI TENGAH)	Dana Transfer Umum-Dana Alokasi Umum, Dana Transfer Khusus-Dana Alokasi Khusus Non Fisik	DPMPTSP, Investor, UMKM, Stakeholder	Dinas Penanaman Modal dan Pelayanan Terpadu Satu Pintu Provinsi Sulawesi Tengah				
							12	21.600.000,00	(Kota Palu, Kab. Morowali, Kab. Banggai, SULAWESI TENGAH)	Dana Transfer Khusus-Dana Alokasi Khusus Non Fisik	DPMPTSP, Investor, UMKM, Stakeholder	Dinas Penanaman Modal dan Pelayanan Terpadu Satu Pintu Provinsi Sulawesi Tengah				

NO	KODE	URUSAN/BIDANG URUSAN/PROGRAM/KEGIATAN/ SUB KEGIATAN	INDIKATOR PROGRAM/KEGIATAN/SUB KEGIATAN	Target Akhir Periode RPJMD	REALISASI CAPAIAN RKPD TAHUN 2022	PRAKIRAAN CAPAIAN TARGET RKPD TAHUN 2023	CAPAIAN KINERJA DAN KERANGKA PENDANAAN						KELOMPOK SASARAN	PRAKIRAAN MAJU RENCANA TAHUN 2025		PERANGKAT DAERAH PENANGGUNG JAWAB
							TARGET 2024	PAGU INDIKATIF (Rp)	LOKASI	SUMBER DANA	PRIORITAS			TARGET	PAGU INDIKATIF (Rp)	
											NASIONAL	DAERAH				
1	2	3	4	5	6	7	8	9	10	11	12	13	14	15	16	17
			<i>Honorarium Narasumber Kegiatan Bimbingan Teknis Implementasi Perizinan/Pengawasan Berusaha Berbasis Resiko, Kegiatan Penyelesaian Permasalahan Penanaman Modal di Kabupaten /Kota (Kegiatan)</i>				22	54.000.000,00	<i>(Kota Palu, Kab. Banggai, Kab. Morowali, SULAWESI TENGAH)</i>	<i>Dana Transfer Umum-Dana Alokasi Umum, Dana Transfer Khusus-Dana Alokasi Khusus Non Fisik</i>			<i>DPMPTSP, Investor, UMKM, Stakeholder</i>			<i>Dinas Penanaman Modal dan Pelayanan Terpadu Satu Pintu Provinsi Sulawesi Tengah</i>
6.	2.18.06	PROGRAM PENGELOLAAN DATA DAN SISTEM INFORMASI PENANAMAN MODAL	Persentase data penanaman modal dan perizinana - non perizinan yang dikelola serta dimutakhirkan kedalam sistem informasi penanaman modal (%)				92	267.974.230,00							1.800.000.000,00	Dinas Penanaman Modal dan Pelayanan Terpadu Satu Pintu Provinsi Sulawesi Tengah
	2.18.06.1.01	Urusan Pengelolaan Data dan Informasi Perizinan dan Non Perizinan Penanaman Modal yang Terintegrasi pada Tingkat Daerah Provinsi						267.974.230,00							1.800.000.000,00	
			<i>Jumlah Laporan data penanaman modal dan perizinan-non perizinan yang dikelola, dianalisis dan dimutakhirkan dalam sistem informasi potensi investasi daerah (Laporan)</i>				3		<i>(Jl. Cikditiro No. 29, KOTA PALU)</i>					3		<i>Dinas Penanaman Modal dan Pelayanan Terpadu Satu Pintu Provinsi Sulawesi Tengah</i>
	2.18.06.1.01.0002	Pengolahan, Penyajian dan Pemanfaatan Data dan Informasi Perizinan Berbasis Sistem Pelayanan Perizinan Berusaha Terintegrasi secara Elektronik						267.974.230,00							1.800.000.000,00	
			<i>Jumlah Data dan Informasi Perizinan Berbasis Sistem Pelayanan Perizinan Berusaha Terintegrasi secara Elektronik yang Diolah, Dikaji dan Dimanfaatkan (Dokumen)</i>		1.00	1.00	3		<i>(Jl. Cikditiro No. 29 Palu, KOTA PALU)</i>					3		<i>Dinas Penanaman Modal dan Pelayanan Terpadu Satu Pintu Provinsi Sulawesi Tengah</i>
			<i>Honorarium Narasumber Kegiatan Sosialisasi Sistem Informasi Potensi Investasi Daerah (SIPID) / Potensi Investasi regional (Kegiatan)</i>				1	15.650.000,00	<i>(Kota Palu, KOTA PALU)</i>	<i>Dana Transfer Umum-Dana Alokasi Umum</i>			<i>DPMPTSP, Investor</i>			<i>Dinas Penanaman Modal dan Pelayanan Terpadu Satu Pintu Provinsi Sulawesi Tengah</i>
			<i>ATK, Fotocopy dan Makan Minum Kegiatan Sosialisasi Sistem Informasi Potensi Investasi Daerah (SIPID) / Potensi Investasi regional (PIR) (Kegiatan)</i>				1	53.908.743,00	<i>(Jl. Cikditiro No. 29 Palu, KOTA PALU)</i>	<i>Dana Transfer Umum-Dana Alokasi Umum</i>			<i>DPMPTSP, Investor</i>			<i>Dinas Penanaman Modal dan Pelayanan Terpadu Satu Pintu Provinsi Sulawesi Tengah</i>
			<i>Perjalanan Dinas sinkonisasi dan evaluasi data penanaman modal dan Koordinasi Potensi Investasi Regional (PIR) (kabupaten/kota)</i>				9	171.193.000,00	<i>(Jakarta, Kab. Buol, Kab. Morowali, Kab. Toli-Toli, Luar Wilayah)</i>	<i>Dana Transfer Umum-Dana Alokasi Umum</i>			<i>DPMPTSP, Investor</i>			<i>Dinas Penanaman Modal dan Pelayanan Terpadu Satu Pintu Provinsi Sulawesi Tengah</i>
			<i>Cetak Buku Direktori PMA dan PMDN (Buku)</i>				16	27.222.487,00	<i>(Kota Palu, KOTA PALU)</i>	<i>Dana Transfer Umum-Dana Alokasi Umum</i>			<i>DPMPTSP, Investor</i>			<i>Dinas Penanaman Modal dan Pelayanan Terpadu Satu Pintu Provinsi Sulawesi Tengah</i>
	2.19	URUSAN PEMERINTAHAN BIDANG KEPEMUDAAN DAN OLAAHRAGA						26.521.967.499,00							140.074.645.992,00	

NO	KODE	URUSAN/BIDANG URUSAN/PROGRAM/KEGIATAN/ SUB KEGIATAN	INDIKATOR PROGRAM/KEGIATAN/SUB KEGIATAN	Target Akhir Periode RPJMD	REALISASI CAPAIAN RKPD TAHUN 2022	PRAKIRAAN CAPAIAN TARGET RKPD TAHUN 2023	CAPAIAN KINERJA DAN KERANGKA PENDANAAN					KELOMPOK SASARAN	PRAKIRAAN MAJU RENCANA TAHUN 2025		PERANGKAT DAERAH PENANGGUNG JAWAB	
							TARGET 2024	PAGU INDIKATIF (Rp)	LOKASI	SUMBER DANA	PRIORITAS		TARGET	PAGU INDIKATIF (Rp)		
											NASIONAL					DAERAH
1	2	3	4	5	6	7	8	9	10	11	12	13	14	15	16	17
1.	2.19.01	PROGRAM PENUNJANG URUSAN PEMERINTAHAN DAERAH PROVINSI	<i>Indeks Reformasi Birokrasi Perangkat Daerah (%)</i>				66	12.246.967.499,00							94.655.395.992,00	<i>Dinas Pemuda dan Olah Raga Provinsi Sulawesi Tengah</i>
	2.19.01.1.01	Perencanaan, Penganggaran, dan Evaluasi Kinerja Perangkat Daerah	SAKIP (%)				80	175.000.000,00	(Poso, SULAWESI TENGAH)					83	2.616.250.000,00	<i>Dinas Pemuda dan Olah Raga Provinsi Sulawesi Tengah</i>
	2.19.01.1.01.0001	Penyusunan Dokumen Perencanaan Perangkat Daerah	Jumlah Dokumen Perencanaan Perangkat Daerah (Dokumen)		3.00	2.00	3	175.000.000,00	(Poso, Jakarta, SULAWESI TENGAH)					2	2.616.250.000,00	<i>Dinas Pemuda dan Olah Raga Provinsi Sulawesi Tengah</i>
			<i>Satuan Biaya Konsumsi Rapat (makan) (Tahun)</i>				1	9.000.000,00	(Dispora, KOTA PALU)	Dana Transfer Umum-Dana Alokasi Umum			Rapat Internal Dispora			<i>Dinas Pemuda dan Olah Raga Provinsi Sulawesi Tengah</i>
			<i>Penggandaan (Kegiatan)</i>				1	1.000.000,00	(Poso, KAB. POSO)	Dana Transfer Umum-Dana Alokasi Umum			Rakor Dispora			<i>Dinas Pemuda dan Olah Raga Provinsi Sulawesi Tengah</i>
			<i>perjalanan dinas paket meeting luar kota Dalam Rangka RAKORTEK dan Kegiatan Lainnya (Kegiatan)</i>				1	18.670.000,00	(Jakarta, Luar Wilayah)	Dana Transfer Umum-Dana Alokasi Umum			perangkat Daerah			<i>Dinas Pemuda dan Olah Raga Provinsi Sulawesi Tengah</i>
			<i>Satuan Biaya Konsumsi Rapat (snack) (Tahun)</i>				1	3.375.000,00	(Palu, KOTA PALU)	Dana Transfer Umum-Dana Alokasi Umum			Perangkat Daerah			<i>Dinas Pemuda dan Olah Raga Provinsi Sulawesi Tengah</i>
			<i>Belanja Alat/bahan untuk kegiatan kantor-bahan cetak Spanduk Rakor Dispora (Kegiatan)</i>				1	600.000,00	(Poso, KAB. POSO)	Dana Transfer Umum-Dana Alokasi Umum			Perangkat Daerah			<i>Dinas Pemuda dan Olah Raga Provinsi Sulawesi Tengah</i>
			<i>Belanja perjalanan dinas paket meeting luar kota Dalam Rangka Rapat/ Koordinasi / Konsultasi di Jakarta (Kegiatan)</i>				1	19.220.000,00	(Jakarta, Luar Wilayah)	Dana Transfer Umum-Dana Alokasi Umum			perangkat daerah			<i>Dinas Pemuda dan Olah Raga Provinsi Sulawesi Tengah</i>
			<i>Biaya Konsumsi Rapat Biaya Kegiatan Rapat dan Pertemuan di Luar Kantor (makan minum Rakor) (Tahun)</i>				1	38.400.000,00	(Palu, KOTA PALU)	Dana Transfer Umum-Dana Alokasi Umum			Perangkat daerah			<i>Dinas Pemuda dan Olah Raga Provinsi Sulawesi Tengah</i>
			<i>Belanja perjalanan dinas paket meeting luar kota dalam rangka Musrebangnas dan Kegiatan Lainnya (Kegiatan)</i>				1	18.670.000,00	(Jakarta, Luar Wilayah)	Dana Transfer Umum-Dana Alokasi Umum			perangkat daerah			<i>Dinas Pemuda dan Olah Raga Provinsi Sulawesi Tengah</i>
			<i>honorarium narasumber atau pembahas, moderator, pembawa acara dan panitia Dalam Rangka RAKOR OPD Kab/Kota di Kabupaten Poso (Kegiatan)</i>				1	3.900.000,00	(Poso, SULAWESI TENGAH)	Dana Transfer Umum-Dana Alokasi Umum			perangkat daerah			<i>Dinas Pemuda dan Olah Raga Provinsi Sulawesi Tengah</i>
			<i>Belanja makanan dan minuman rapat (Tahun)</i>				1	5.635.000,00	(Palu, KOTA PALU)	Dana Transfer Umum-Dana Alokasi Umum			Biaya Uang Lembur dan Uang Makan Lembur			<i>Dinas Pemuda dan Olah Raga Provinsi Sulawesi Tengah</i>
			<i>Penggandaan (Tahun)</i>				1	6.790.000,00	(Palu, SULAWESI TENGAH)	Dana Transfer Umum-Dana Alokasi Umum			Perangkat daerah			<i>Dinas Pemuda dan Olah Raga Provinsi Sulawesi Tengah</i>

NO	KODE	URUSAN/BIDANG URUSAN/PROGRAM/KEGIATAN/ SUB KEGIATAN	INDIKATOR PROGRAM/KEGIATAN/SUB KEGIATAN	Target Akhir Periode RPJMD	REALISASI CAPAIAN RKP TAHUN 2022	PRAKIRAAN CAPAIAN TARGET RKP TAHUN 2023	CAPAIAN KINERJA DAN KERANGKA PENDANAAN						KELOMPOK SASARAN	PRAKIRAAN MAJU RENCANA TAHUN 2025		PERANGKAT DAERAH PENANGGUNG JAWAB
							TARGET 2024	PAGU INDIKATIF (Rp)	LOKASI	SUMBER DANA	PRIORITAS			TARGET	PAGU INDIKATIF (Rp)	
											NASIONAL	DAERAH				
1	2	3	4	5	6	7	8	9	10	11	12	13	14	15	16	17
			<i>Belanja perjalanan dinas paket meeting luar kota Dalam Rangka Koordinasi Persiapan Pelaksanaan Rakor di Kab.Poso (Kegiatan)</i>				1	20.150.000,00	(Poso, KAB. POSO)	Dana Transfer Umum-Dana Alokasi Umum			Perangkat Daerah			<i>Dinas Pemuda dan Olah Raga Provinsi Sulawesi Tengah</i>
			<i>Belanja perjalanan dinas paket meeting luar kota Dalam Rangka RAKOR OPD Kab/Kota di Kabupaten Poso (Kegiatan)</i>				1	29.590.000,00	(Poso, KAB. POSO)	Dana Transfer Umum-Dana Alokasi Umum			Perangkat Daerah			<i>Dinas Pemuda dan Olah Raga Provinsi Sulawesi Tengah</i>
	2.19.01.1.02	Administrasi Keuangan Perangkat Daerah						9.136.967.499,00								
			<i>Realisasi Keuangan (%)</i>				80		(Palu, SULAWESI TENGAH)					83		<i>Dinas Pemuda dan Olah Raga Provinsi Sulawesi Tengah</i>
	2.19.01.1.02.0001	Penyediaan Gaji dan Tunjangan ASN						9.061.967.499,00							83.370.100.992,00	
			<i>Jumlah Orang yang Menerima Gaji dan Tunjangan ASN (Orang/ Bulan)</i>		84	84	84		(Palu, SULAWESI TENGAH)					84		<i>Dinas Pemuda dan Olah Raga Provinsi Sulawesi Tengah</i>
			<i>Tambahan penghasilan berdasarkan beban kerja PNS (Tahun)</i>				1	3.536.400.000,00	(Palu, SULAWESI TENGAH)	Dana Transfer Umum-Dana Alokasi Umum			Perangkat Daerah			<i>Dinas Pemuda dan Olah Raga Provinsi Sulawesi Tengah</i>
			<i>Belanja tunjangan jabatan PNS (Tahun)</i>				1	271.926.000,00	(Palu, SULAWESI TENGAH)	Dana Transfer Umum-Dana Alokasi Umum			Perangkat Daerah			<i>Dinas Pemuda dan Olah Raga Provinsi Sulawesi Tengah</i>
			<i>Belanja tunjangan keluarga PNS (Tahun)</i>				1	398.363.127,00	(Palu, SULAWESI TENGAH)	Dana Transfer Umum-Dana Alokasi Umum			Perangkat Daerah			<i>Dinas Pemuda dan Olah Raga Provinsi Sulawesi Tengah</i>
			<i>Belanja tunjangan fungsional umum PNS (Tahun)</i>				1	179.295.800,00	(Palu, SULAWESI TENGAH)	Dana Transfer Umum-Dana Alokasi Umum			Perangkat Daerah			<i>Dinas Pemuda dan Olah Raga Provinsi Sulawesi Tengah</i>
			<i>Belanja Gaji Pokok ASN (Tahun)</i>				1	4.414.914.042,00	(Palu, SULAWESI TENGAH)	Dana Transfer Umum-Dana Alokasi Umum			Perangkat Daerah			<i>Dinas Pemuda dan Olah Raga Provinsi Sulawesi Tengah</i>
			<i>Belanja tunjangan beras PNS (Tahun)</i>				1	255.781.646,00	(Palu, SULAWESI TENGAH)	Dana Transfer Umum-Dana Alokasi Umum			Perangkat Daerah			<i>Dinas Pemuda dan Olah Raga Provinsi Sulawesi Tengah</i>
			<i>Belanja tunjangan PPh/Tunjangan khusus PNS (Tahun)</i>				1	4.881.813,00	(palu, SULAWESI TENGAH)	Dana Transfer Umum-Dana Alokasi Umum			Perangkat Daerah			<i>Dinas Pemuda dan Olah Raga Provinsi Sulawesi Tengah</i>
			<i>Belaja pembulatan gaji PNS (Tahun)</i>				1	405.071,00	(palu, SULAWESI TENGAH)	Dana Transfer Umum-Dana Alokasi Umum			Perangkat Daerah			<i>Dinas Pemuda dan Olah Raga Provinsi Sulawesi Tengah</i>
	2.19.01.1.02.0005	Koordinasi dan Penyusunan Laporan Keuangan Akhir Tahun SKPD						75.000.000,00							690.000.000,00	
			<i>Jumlah Laporan Keuangan Akhir Tahun SKPD dan Laporan Hasil Koordinasi Penyusunan Laporan Keuangan Akhir Tahun SKPD (Laporan)</i>		1	1	1		(Palu, Jakarta, SULAWESI TENGAH)					1		<i>Dinas Pemuda dan Olah Raga Provinsi Sulawesi Tengah</i>
			<i>Jasa Pakar/Praktisi/pembicara khusus/tenaga ahli/tenaga ahli akuntansi Keuangan (Tahun)</i>				1	25.000.000,00	(Palu, SULAWESI TENGAH)	Dana Transfer Umum-Dana Alokasi Umum			Perangkat Daerah			<i>Dinas Pemuda dan Olah Raga Provinsi Sulawesi Tengah</i>

NO	KODE	URUSAN/BIDANG URUSAN/PROGRAM/KEGIATAN/ SUB KEGIATAN	INDIKATOR PROGRAM/KEGIATAN/SUB KEGIATAN	Target Akhir Periode RPJMD	REALISASI CAPAIAN RKPD TAHUN 2022	PRAKIRAAN CAPAIAN TARGET RKPD TAHUN 2023	CAPAIAN KINERJA DAN KERANGKA PENDANAAN						KELOMPOK SASARAN	PRAKIRAAN MAJU RENCANA TAHUN 2025		PERANGKAT DAERAH PENANGGUNG JAWAB
							TARGET 2024	PAGU INDIKATIF (Rp)	LOKASI	SUMBER DANA	PRIORITAS			TARGET	PAGU INDIKATIF (Rp)	
											NASIONAL	DAERAH				
1	2	3	4	5	6	7	8	9	10	11	12	13	14	15	16	17
			Belanja perjalanan dinas biasa Dalam Rangka Koordinasi dan Konsultasi di Jakarta dan Kegiatan Lainnya (Tahun)				1	14.205.000,00	(Jakarta, Luar Wilayah)	Dana Transfer Umum-Dana Alokasi Umum			Perangkat Daerah			Dinas Pemuda dan Olah Raga Provinsi Sulawesi Tengah
			Belanja Alat /bahan untuk kegiatan kantor-Bahan cetak (Tahun)				1	2.948.750,00	(Palu, SULAWESI TENGAH)	Dana Transfer Umum-Dana Alokasi Umum			Perangkat Daerah			Dinas Pemuda dan Olah Raga Provinsi Sulawesi Tengah
			Belanja Alat/Bahan untuk Kegiatan Kantor- Kertas dan Cover (Tahun)				1	3.345.950,00	(Palu, SULAWESI TENGAH)	Dana Transfer Umum-Dana Alokasi Umum			Perangkat Daerah			Dinas Pemuda dan Olah Raga Provinsi Sulawesi Tengah
			Belanja Alat/Bahan untuk Kegiatan Kantor-Bahan Komputer (Tahun)				1	2.090.000,00	(Palu, SULAWESI TENGAH)	Dana Transfer Umum-Dana Alokasi Umum			Perangkat Daerah			Dinas Pemuda dan Olah Raga Provinsi Sulawesi Tengah
			Makan Minum Lembur PNS dan Non PNS (Tahun)				1	12.080.000,00	(Palu, SULAWESI TENGAH)	Dana Transfer Umum-Dana Alokasi Umum			Perangkat Daerah			Dinas Pemuda dan Olah Raga Provinsi Sulawesi Tengah
			Belanja Alat/Bahan untuk kegiatan kantor-Alat tulis kantor (Tahun)				1	1.830.300,00	(Palu, SULAWESI TENGAH)	Dana Transfer Umum-Dana Alokasi Umum			Perangkat Daerah			Dinas Pemuda dan Olah Raga Provinsi Sulawesi Tengah
			Belanja makanan dan minum rapat Pelaksanaan Rapat dan Kegiatan Penyusunan Laporan Keuangan (Tahun)				1	13.500.000,00	(Palu, SULAWESI TENGAH)	Dana Transfer Umum-Dana Alokasi Umum			Perangkat Daerah			Dinas Pemuda dan Olah Raga Provinsi Sulawesi Tengah
	2.19.01.1.03	Administrasi Barang Milik Daerah pada Perangkat Daerah						94.700.000,00							874.000.000,00	
			Realisasi BMD-PD (%)				80		(Palu, Tojo Una-Una, SULAWESI TENGAH)					83		Dinas Pemuda dan Olah Raga Provinsi Sulawesi Tengah
	2.19.01.1.03.0002	Pengamanan Barang Milik Daerah SKPD						94.700.000,00							874.000.000,00	
			Jumlah Dokumen Pengamanan Barang Milik Daerah SKPD (Dokumen)		1	1	1		(Palu, SULAWESI TENGAH)					1		Dinas Pemuda dan Olah Raga Provinsi Sulawesi Tengah
			Belanja Alat /bahan untuk kegiatan kantor-Bahan cetak (Tahun)				1	1.430.000,00	(Palu, SULAWESI TENGAH)	Dana Transfer Umum-Dana Alokasi Umum			perangkat daerah			Dinas Pemuda dan Olah Raga Provinsi Sulawesi Tengah
			Belanja Alat/Bahan untuk Kegiatan Kantor-Benda Pos (Tahun)				1	200.000,00	(Palu, SULAWESI TENGAH)	Dana Transfer Umum-Dana Alokasi Umum			perangkat daerah			Dinas Pemuda dan Olah Raga Provinsi Sulawesi Tengah
			Belanja Makanan dan Minuman Rapat (Tahun)				1	12.470.000,00	(Palu, SULAWESI TENGAH)	Dana Transfer Umum-Dana Alokasi Umum			Perangkat daerah			Dinas Pemuda dan Olah Raga Provinsi Sulawesi Tengah
			Belanja Alat/Bahan untuk kegiatan kantor-Alat tulis kantor (Tahun)				1	2.200.000,00	(Palu, SULAWESI TENGAH)	Dana Transfer Umum-Dana Alokasi Umum			Perangkat daerah			Dinas Pemuda dan Olah Raga Provinsi Sulawesi Tengah
			Belanja Perjalanan Dinas Dalam Kota Dalam rangka identifikasi dan pengukuran tanah (Kegiatan)				1	20.400.000,00	(Palu, SULAWESI TENGAH)	Dana Transfer Umum-Dana Alokasi Umum			Perangkat Daerah			Dinas Pemuda dan Olah Raga Provinsi Sulawesi Tengah
			Belanja Perjalanan Dinas Dalam Kota Dalam Rangka Pendampingan di Pengadilan (Kegiatan)				1	10.500.000,00	(Palu, SULAWESI TENGAH)	Dana Transfer Umum-Dana Alokasi Umum			Perangkat Daerah			Dinas Pemuda dan Olah Raga Provinsi Sulawesi Tengah
			Belanja Alat/Bahan untuk Kegiatan Kantor-Kertas dan Cover (Tahun)				1	1.500.000,00	(palu, SULAWESI TENGAH)	Dana Transfer Umum-Dana Alokasi Umum			perangkat daerah			Dinas Pemuda dan Olah Raga Provinsi Sulawesi Tengah

NO	KODE	URUSAN/BIDANG URUSAN/PROGRAM/KEGIATAN/ SUB KEGIATAN	INDIKATOR PROGRAM/KEGIATAN/SUB KEGIATAN	Target Akhir Periode RPJMD	REALISASI CAPAIAN RKPD TAHUN 2022	PRAKIRAAN CAPAIAN TARGET RKPD TAHUN 2023	CAPAIAN KINERJA DAN KERANGKA PENDANAAN					KELOMPOK SASARAN	PRAKIRAAN MAJU RENCANA TAHUN 2025		PERANGKAT DAERAH PENANGGUNG JAWAB	
							TARGET 2024	PAGU INDIKATIF (Rp)	LOKASI	SUMBER DANA	PRIORITAS		TARGET	PAGU INDIKATIF (Rp)		
											NASIONAL					DAERAH
1	2	3	4	5	6	7	8	9	10	11	12	13	14	15	16	17
			<i>Belanja Perjalanan Dinas Dalam Kota Dalam Rangka Pengamanan Aset (Tahun)</i>				1	46.000.000,00	(Palu, SULAWESI TENGAH)	Dana Transfer Umum-Dana Alokasi Umum			Perangkat Daerah			Dinas Pemuda dan Olah Raga Provinsi Sulawesi Tengah
	2.19.01.1.05	Administrasi Kepegawaian Perangkat Daerah						75.000.000,00							86.250.000,00	Dinas Pemuda dan Olah Raga Provinsi Sulawesi Tengah
	2.19.01.1.05.0009	Pendidikan dan Pelatihan Pegawai Berdasarkan Tugas dan Fungsi	<i>Indeks Kepuasan Masyarakat (%)</i>				88.50		(Palu, SULAWESI TENGAH)					90		Dinas Pemuda dan Olah Raga Provinsi Sulawesi Tengah
			<i>Jumlah Pegawai Berdasarkan Tugas dan Fungsi yang Mengikuti Pendidikan dan Pelatihan (Orang)</i>		6	7	8	75.000.000,00	(Palu, SULAWESI TENGAH)					10	86.250.000,00	Dinas Pemuda dan Olah Raga Provinsi Sulawesi Tengah
			<i>Belanja Perjalanan Dinas Biasa (Kegiatan)</i>				1	75.000.000,00	(Palu, SULAWESI TENGAH)	Dana Transfer Umum-Dana Alokasi Umum			Pim			Dinas Pemuda dan Olah Raga Provinsi Sulawesi Tengah
	2.19.01.1.06	Administrasi Umum Perangkat Daerah						75.000.000,00							862.500.000,00	Dinas Pemuda dan Olah Raga Provinsi Sulawesi Tengah
			<i>Indeks Kepuasan Masyarakat (%)</i>				80.50		(Palu, SULAWESI TENGAH)					90		Dinas Pemuda dan Olah Raga Provinsi Sulawesi Tengah
	2.19.01.1.06.0002	Penyediaan Peralatan dan Perlengkapan Kantor						75.000.000,00							862.500.000,00	Dinas Pemuda dan Olah Raga Provinsi Sulawesi Tengah
			<i>Jumlah Paket Peralatan dan Perlengkapan Kantor yang Disediakan (Paket)</i>		1	1	1		(Palu, SULAWESI TENGAH)					1		Dinas Pemuda dan Olah Raga Provinsi Sulawesi Tengah
			<i>Belanja Alat/Bahan untuk Kegiatan Kantor- Kertas dan Cover (Tahun)</i>				1	9.500.000,00	(Palu, SULAWESI TENGAH)	Dana Transfer Umum-Dana Alokasi Umum			Internal Dinas			Dinas Pemuda dan Olah Raga Provinsi Sulawesi Tengah
			<i>Belanja makanan dan minuman rapat (Tahun)</i>				1	3.000.000,00	(Palu, SULAWESI TENGAH)	Dana Transfer Umum-Dana Alokasi Umum			Perangkat Daerah			Dinas Pemuda dan Olah Raga Provinsi Sulawesi Tengah
			<i>Belanja Alat/Bahan untuk Kegiatan Kantor- Bahan Cetak (Tahun)</i>				1	3.200.000,00	(Palu, SULAWESI TENGAH)	Dana Transfer Umum-Dana Alokasi Umum			Perangkat Daerah			Dinas Pemuda dan Olah Raga Provinsi Sulawesi Tengah
			<i>Belanja Alat/Bahan untuk kegiatan kantor-Alat tulis kantor (Tahun)</i>				1	26.800.000,00	(Palu, SULAWESI TENGAH)	Dana Transfer Umum-Dana Alokasi Umum			Internal Dinas			Dinas Pemuda dan Olah Raga Provinsi Sulawesi Tengah
			<i>Belanja makanan dan minuman jamuan tamu (Tahun)</i>				1	5.000.000,00	(Palu, SULAWESI TENGAH)	Dana Transfer Umum-Dana Alokasi Umum			Perangkat Daerah			Dinas Pemuda dan Olah Raga Provinsi Sulawesi Tengah
			<i>Belanja Alat/Bahan untuk Kegiatan Kantor-Bahan Komputer (sub program) (Tahun)</i>				1	2.000.000,00	(Palu, SULAWESI TENGAH)	Dana Transfer Umum-Dana Alokasi Umum			Perangkat Daerah			Dinas Pemuda dan Olah Raga Provinsi Sulawesi Tengah
			<i>Belanja jasa pemasangan instalasi telepon, air dan listrik (Tahun)</i>				1	3.500.000,00	(Palu, SULAWESI TENGAH)	Dana Transfer Umum-Dana Alokasi Umum			Perangkat Daerah			Dinas Pemuda dan Olah Raga Provinsi Sulawesi Tengah
			<i>Belanja alat/bahan untuk kegiatan kantor-alat listrik (Tahun)</i>				1	5.000.000,00	(Palu, SULAWESI TENGAH)	Dana Transfer Umum-Dana Alokasi Umum			Perangkat Daerah			Dinas Pemuda dan Olah Raga Provinsi Sulawesi Tengah
			<i>Belanja perjalanan dinas biasa (Kegiatan)</i>				1	15.000.000,00	(Palu, SULAWESI TENGAH)	Dana Transfer Umum-Dana Alokasi Umum			Perangkat Daerah			Dinas Pemuda dan Olah Raga Provinsi Sulawesi Tengah

NO	KODE	URUSAN/BIDANG URUSAN/PROGRAM/KEGIATAN/ SUB KEGIATAN	INDIKATOR PROGRAM/KEGIATAN/SUB KEGIATAN	Target Akhir Periode RPJMD	REALISASI CAPAIAN RKPD TAHUN 2022	PRAKIRAAN CAPAIAN TARGET RKPD TAHUN 2023	CAPAIAN KINERJA DAN KERANGKA PENDANAAN						KELOMPOK SASARAN	PRAKIRAAN MAJU RENCANA TAHUN 2025		PERANGKAT DAERAH PENANGGUNG JAWAB
							TARGET 2024	PAGU INDIKATIF (Rp)	LOKASI	SUMBER DANA	PRIORITAS			TARGET	PAGU INDIKATIF (Rp)	
											NASIONAL	DAERAH				
1	2	3	4	5	6	7	8	9	10	11	12	13	14	15	16	17
			<i>Belanja bahan-bahan lainnya (Tahun)</i>				1	2.000.000,00	(Palu, SULAWESI TENGAH)	Dana Transfer Umum-Dana Alokasi Umum			Perangkat Daerah			Dinas Pemuda dan Olah Raga Provinsi Sulawesi Tengah
	2.19.01.1.07	Pengadaan Barang Milik Daerah Penunjang Urusan Pemerintah Daerah						50.000.000,00							57.500.000,00	Dinas Pemuda dan Olah Raga Provinsi Sulawesi Tengah
	2.19.01.1.07.0010	Pengadaan Sarana dan Prasarana Gedung Kantor atau Bangunan Lainnya	<i>Realisasi Pemeliharaan Sarana dan Prasarana (%)</i>				80		(Palu, SULAWESI TENGAH)					83		Dinas Pemuda dan Olah Raga Provinsi Sulawesi Tengah
			<i>Jumlah Unit Sarana dan Prasarana Gedung Kantor atau Bangunan Lainnya yang Disediakan (Unit)</i>		10	10	10	50.000.000,00	(Palu, SULAWESI TENGAH)					10	57.500.000,00	Dinas Pemuda dan Olah Raga Provinsi Sulawesi Tengah
			<i>Belanja Modal Peralatan Gedung Kantor Belanja Modal kursi pejabat (Tahun)</i>				1	50.000.000,00	(Palu, SULAWESI TENGAH)	Dana Transfer Umum-Dana Alokasi Umum			Perangkat Daerah			Dinas Pemuda dan Olah Raga Provinsi Sulawesi Tengah
	2.19.01.1.08	Penyediaan Jasa Penunjang Urusan Pemerintahan Daerah						2.195.300.000,00							3.540.045.000,00	Dinas Pemuda dan Olah Raga Provinsi Sulawesi Tengah
			<i>Indeks Kepuasan Masyarakat (%)</i>				88.50		(Palu, SULAWESI TENGAH)					90		Dinas Pemuda dan Olah Raga Provinsi Sulawesi Tengah
	2.19.01.1.08.0002	Penyediaan Jasa Komunikasi, Sumber Daya Air dan Listrik						883.000.000,00							2.030.900.000,00	Dinas Pemuda dan Olah Raga Provinsi Sulawesi Tengah
			<i>Jumlah Laporan Penyediaan Jasa Komunikasi, Sumber Daya Air dan Listrik yang Disediakan (Laporan)</i>		1	1	1							1		Dinas Pemuda dan Olah Raga Provinsi Sulawesi Tengah
			<i>Tersedianya Jasa Komunikasi, Sumber Daya Air dan Listrik (Tahun)</i>				1	818.000.000,00	(Palu, SULAWESI TENGAH)	Dana Transfer Umum-Dana Alokasi Umum			Perangkat daerah			Dinas Pemuda dan Olah Raga Provinsi Sulawesi Tengah
			<i>Belanja kawat/faksimili/internet/TV berlangganan (Tahun)</i>				1	65.000.000,00	(palu, SULAWESI TENGAH)	Dana Transfer Umum-Dana Alokasi Umum			Perangkat Daerah			Dinas Pemuda dan Olah Raga Provinsi Sulawesi Tengah
	2.19.01.1.08.0004	Penyediaan Jasa Pelayanan Umum Kantor						1.312.300.000,00							1.509.145.000,00	Dinas Pemuda dan Olah Raga Provinsi Sulawesi Tengah
			<i>Jumlah Laporan Penyediaan Jasa Pelayanan Umum Kantor yang Disediakan (Laporan)</i>		1	1	1							1		Dinas Pemuda dan Olah Raga Provinsi Sulawesi Tengah
			<i>Tersedianya Jasa Pelayanan Umum Kantor (Tahun)</i>				1	1.312.300.000,00	(Palu, SULAWESI TENGAH)	Dana Transfer Umum-Dana Alokasi Umum			Perangkat Daerah			Dinas Pemuda dan Olah Raga Provinsi Sulawesi Tengah
	2.19.01.1.09	Pemeliharaan Barang Milik Daerah Penunjang Urusan Pemerintahan Daerah						445.000.000,00							2.558.750.000,00	Dinas Pemuda dan Olah Raga Provinsi Sulawesi Tengah
			<i>Realisasi pemeliharaan Sarana dan Prasarana (%)</i>				80		(Palu, SULAWESI TENGAH)					83		Dinas Pemuda dan Olah Raga Provinsi Sulawesi Tengah
	2.19.01.1.09.0001	Penyediaan Jasa Pemeliharaan, Biaya Pemeliharaan dan Pajak Kendaraan Perorangan Dinas atau Kendaraan Dinas Jabatan						445.000.000,00							2.558.750.000,00	Dinas Pemuda dan Olah Raga Provinsi Sulawesi Tengah

NO	KODE	URUSAN/BIDANG URUSAN/PROGRAM/KEGIATAN/ SUB KEGIATAN	INDIKATOR PROGRAM/KEGIATAN/SUB KEGIATAN	Target Akhir Periode RPJMD	REALISASI CAPAIAN RKPD TAHUN 2022	PRAKIRAAN CAPAIAN TARGET RKPD TAHUN 2023	CAPAIAN KINERJA DAN KERANGKA PENDANAAN						KELOMPOK SASARAN	PRAKIRAAN MAJU RENCANA TAHUN 2025		PERANGKAT DAERAH PENANGGUNG JAWAB
							TARGET 2024	PAGU INDIKATIF (Rp)	LOKASI	SUMBER DANA	PRIORITAS			TARGET	PAGU INDIKATIF (Rp)	
											NASIONAL	DAERAH				
1	2	3	4	5	6	7	8	9	10	11	12	13	14	15	16	17
			Jumlah Kendaraan Perorangan Dinas atau Kendaraan Dinas Jabatan yang Dipelihara dan Dibayarkan Pajaknya (Unit) Belanja pembayaran pajak, bea dan perizinan (pajak kendaraan roda 4) (Tahun) Belanja bahan-bahan bakar dan pelumas (Tahun) Belanja Pemeliharaan Alat Angkutan-Alat Angkutan Darat Bermotor-Kendaraan Dinas Bermotor Penumpang Roda 6 (Tahun) Belanja Pemeliharaan Alat Angkutan-Alat Angkutan Darat Bermotor-Kendaraan Dinas Bermotor Penumpang Roda 4 (Tahun) Belanja Pemeliharaan Alat Angkutan-Alat Angkutan Darat Bermotor Beroda Dua (Tahun)		21.00	21.00	25.00		(Palu, SULAWESI TENGAH)					30.00		Dinas Pemuda dan Olah Raga Provinsi Sulawesi Tengah Dinas Pemuda dan Olah Raga Provinsi Sulawesi Tengah Dinas Pemuda dan Olah Raga Provinsi Sulawesi Tengah Dinas Pemuda dan Olah Raga Provinsi Sulawesi Tengah Dinas Pemuda dan Olah Raga Provinsi Sulawesi Tengah
2.	2.19.02	PROGRAM PENGEMBANGAN KAPASITAS DAYA SAING KEPEMUDAAN	Tingkat Partisipasi Pemuda dalam Kegiatan Ekonomi mandiri (%)				&0,55	1.235.000.000,00							10.827.250.000,00	Dinas Pemuda dan Olah Raga Provinsi Sulawesi Tengah
	2.19.02.1.01	Penyadaran, Pemberdayaan, dan Pengembangan Pemuda dan Kepemudaan Kewenangan Provinsi	Prosentase kemandirian pemuda (%)				100	1.165.000.000,00	(Palu, Parigi Moutong, SULAWESI TENGAH)					100	9.780.750.000,00	Dinas Pemuda dan Olah Raga Provinsi Sulawesi Tengah
	2.19.02.1.01.0005	Perencanaan, Pengadaan, Pemanfaatan, Pemeliharaan, dan Pengawasan Prasarana dan Sarana Kepemudaan Provinsi	Jumlah Sarana dan Prasarana Kepemudaan Provinsi yang Terkelola dan Termanfaatkan (Unit) Pengembangan Kapasitas Daya Saing Kepemudaan (Paket) Pengembangan Kapasitas Daya Saing Kepemudaan (Paket) Perjalanan Dinas Dalam rangka monitoring dan penyerahan bantuan ke kabupaten tolitoli (Kegiatan) Belanja alat/bahan untuk kegiatan kantor-bahan cetak (Tahun)		10	20	20	625.000.000,00	(Donggala, Morowali, Toli-toli, Jakarta, SULAWESI TENGAH)					20	414.000.000,00	Dinas Pemuda dan Olah Raga Provinsi Sulawesi Tengah Dinas Pemuda dan Olah Raga Provinsi Sulawesi Tengah Dinas Pemuda dan Olah Raga Provinsi Sulawesi Tengah Dinas Pemuda dan Olah Raga Provinsi Sulawesi Tengah Dinas Pemuda dan Olah Raga Provinsi Sulawesi Tengah

NO	KODE	URUSAN/BIDANG URUSAN/PROGRAM/KEGIATAN/ SUB KEGIATAN	INDIKATOR PROGRAM/KEGIATAN/SUB KEGIATAN	Target Akhir Periode RPJMD	REALISASI CAPAIAN RKPD TAHUN 2022	PRAKIRAAN CAPAIAN TARGET RKPD TAHUN 2023	CAPAIAN KINERJA DAN KERANGKA PENDANAAN						KELOMPOK SASARAN	PRAKIRAAN MAJU RENCANA TAHUN 2025		PERANGKAT DAERAH PENANGGUNG JAWAB			
							TARGET 2024	PAGU INDIKATIF (Rp)	LOKASI	SUMBER DANA	PRIORITAS			TARGET	PAGU INDIKATIF (Rp)				
											NASIONAL	DAERAH							
1	2	3	4	5	6	7	8	9	10	11	12	13	14	15	16	17			
2.19.02.1.01.0011		Pelaksanaan Koordinasi Strategis Lintas Sektor Penyelenggaraan Pelayanan Kepemudaan melalui pembentukan tim koordinasi provinsi Penyelenggaraan Pelayanan Kepemudaan serta penyusunan dan implementasi Rencana Aksi Daerah/RAD Tingkat Provinsi	Pengembangan Kapasitas Daya Saing Kepemudaan (Paket)				1	50.000.000,00	(Kota Palu, SULAWESI TENGAH)	Dana Transfer Umum-Dana Alokasi Umum			Kelompok Masyarakat			Dinas Pemuda dan Olah Raga Provinsi Sulawesi Tengah			
			Belanja makanan dan minuman rapat (Tahun)				1	4.100.000,00	(Palu, KOTA PALU)	Dana Transfer Umum-Dana Alokasi Umum				Internal Dinas			Dinas Pemuda dan Olah Raga Provinsi Sulawesi Tengah		
			Belanja Alat/Bahan untuk Kegiatan Kantor- Kertas dan Cover (Tahun)				1	1.568.750,00	(Palu, SULAWESI TENGAH)	Dana Transfer Umum-Dana Alokasi Umum					Internal dinas			Dinas Pemuda dan Olah Raga Provinsi Sulawesi Tengah	
			Belanja perjalanan Dalam Rangka Konsultasi teantang penyediaan sarana prasarana kepemudaan kekemenpora (Jakarta) (Kegiatan)				1	13.890.000,00	(Jakarta, Luar Wilayah)	Dana Transfer Umum-Dana Alokasi Umum					Masyarakat (Pemuda)			Dinas Pemuda dan Olah Raga Provinsi Sulawesi Tengah	
			Pengembangan Kapasitas Daya Saing Kepemudaan (Paket)				1	25.000.000,00	(KABUPATEN TOLI TOLI, KAB. TOLI TOLI)	Dana Transfer Umum-Dana Alokasi Umum					Kelompok Masyarakat			Dinas Pemuda dan Olah Raga Provinsi Sulawesi Tengah	
			Pengembangan Kapasitas Daya Saing Kepemudaan (Paket)				1	50.000.000,00	(Jalan H. Agus Salim, Kelurahan Baru, Kecamatan Palu Barat, Kota Palu, SULAWESI TENGAH)	Dana Transfer Umum-Dana Alokasi Umum					Kelompok Masyarakat			Dinas Pemuda dan Olah Raga Provinsi Sulawesi Tengah	
			Belanja perjalanan dinas Dalam rangka monitoring dan penyerahan bantuan ke kabupaten donggala (Kegiatan)				1	3.350.000,00	(Donggala, KAB. DONGGALA)	Dana Transfer Umum-Dana Alokasi Umum					Masyarakat			Dinas Pemuda dan Olah Raga Provinsi Sulawesi Tengah	
			Pengembangan Kapasitas Daya Saing Kepemudaan (Paket)				1	35.000.000,00	(Kel Baru Kec Baolan Kab Tolitoli, KAB. TOLI TOLI)	Dana Transfer Umum-Dana Alokasi Umum					Kelompok Masyarakat			Dinas Pemuda dan Olah Raga Provinsi Sulawesi Tengah	
										275.000.000,00								5.060.000.000,00	
						Jumlah dokumen hasil Pelaksanaan Koordinasi Strategis Lintas Sektor Penyelenggaraan Pelayanan Kepemudaan di provinsi (Dokumen)		1	1	1		(Palu, SULAWESI TENGAH)					1		Dinas Pemuda dan Olah Raga Provinsi Sulawesi Tengah
						Belanja Pakaian Batik Tradisional (Kegiatan)				1	33.299.500,00	(Palu, KOTA PALU)	Dana Transfer Umum-Dana Alokasi Umum			Internal perangkat daerah			Dinas Pemuda dan Olah Raga Provinsi Sulawesi Tengah
						Belanja seminar KIT (Kegiatan)				1	2.600.000,00	(palu, SULAWESI TENGAH)	Dana Transfer Umum-Dana Alokasi Umum			internal perangkat daerah			Dinas Pemuda dan Olah Raga Provinsi Sulawesi Tengah
			Belanja perjalanan dinas biasa dalam rangka kegiatan RAD dan narasumber (Kegiatan)				1	42.249.000,00	(Jakarta, Luar Wilayah)	Dana Transfer Umum-Dana Alokasi Umum			internal perangkat daerah dan narasumber pusat			Dinas Pemuda dan Olah Raga Provinsi Sulawesi Tengah			
			Full day kegiatan RAD (Dokumen)				1	19.840.000,00	(palu, KOTA PALU)	Dana Transfer Umum-Dana Alokasi Umum			internal perangkat daerah			Dinas Pemuda dan Olah Raga Provinsi Sulawesi Tengah			
			Honorarium narasumber atau pembahas, moderator, pembawa acara, dan panitia (Kegiatan)				1	7.900.000,00	(Palu, KOTA PALU)	Dana Transfer Umum-Dana Alokasi Umum			INTERNAL PERANGKAT DAERAH			Dinas Pemuda dan Olah Raga Provinsi Sulawesi Tengah			

NO	KODE	URUSAN/BIDANG URUSAN/PROGRAM/KEGIATAN/ SUB KEGIATAN	INDIKATOR PROGRAM/KEGIATAN/SUB KEGIATAN	Target Akhir Periode RPJMD	REALISASI CAPAIAN RKP TAHUN 2022	PRAKIRAAN CAPAIAN TARGET RKP TAHUN 2023	CAPAIAN KINERJA DAN KERANGKA PENDANAAN						KELOMPOK SASARAN	PRAKIRAAN MAJU RENCANA TAHUN 2025		PERANGKAT DAERAH PENANGGUNG JAWAB
							TARGET 2024	PAGU INDIKATIF (Rp)	LOKASI	SUMBER DANA	PRIORITAS			TARGET	PAGU INDIKATIF (Rp)	
											NASIONAL	DAERAH				
1	2	3	4	5	6	7	8	9	10	11	12	13	14	15	16	17
			Belanja ATK kegiatan (Tahun)				1	1.068.050,00	(Palu,, SULAWESI TENGAH)	Dana Transfer Umum-Dana Alokasi Umum			perangkat daerah			Dinas Pemuda dan Olah Raga Provinsi Sulawesi Tengah
			Belanja Perjalanan Dinas Paket Meeting Dalam Kota (Kegiatan)				1	10.660.000,00	(Palu, KOTA PALU)	Dana Transfer Umum-Dana Alokasi Umum			Internal perangkat daerah			Dinas Pemuda dan Olah Raga Provinsi Sulawesi Tengah
			Honorarium tim pelaksana kegiatan dan sekretariat tim pelaksana kegiatan (Kegiatan)				1	46.750.000,00	(palu, KOTA PALU)	Dana Transfer Umum-Dana Alokasi Umum			internal perangkat daerah			Dinas Pemuda dan Olah Raga Provinsi Sulawesi Tengah
			Belanja makanan dan minuman lembur (Tahun)				1	4.440.000,00	(Palu, KOTA PALU)	Dana Transfer Umum-Dana Alokasi Umum			Internal perangkat daerah			Dinas Pemuda dan Olah Raga Provinsi Sulawesi Tengah
			Belanja Alat/Bahan untuk Kegiatan Kantor- Kertas dan Cover (Tahun)				1	942.200,00	(Palu, SULAWESI TENGAH)	Dana Transfer Umum-Dana Alokasi Umum			perangkat daerah			Dinas Pemuda dan Olah Raga Provinsi Sulawesi Tengah
			Belanja alat/bahan untuk kegiatan kantor-bahan cetak (Tahun)				1	5.855.000,00	(palu, SULAWESI TENGAH)	Dana Transfer Umum-Dana Alokasi Umum			internal Perangkat daerah			Dinas Pemuda dan Olah Raga Provinsi Sulawesi Tengah
			Belanja makanan dan minuman rapat (Tahun)				1	6.600.000,00	(Palu, KOTA PALU)	Dana Transfer Umum-Dana Alokasi Umum			internal perangkat daerah			Dinas Pemuda dan Olah Raga Provinsi Sulawesi Tengah
			Belanja Jasa Tenaga Ahli (Kegiatan)				1	45.000.000,00	(palu, KOTA PALU)	Dana Transfer Umum-Dana Alokasi Umum			internal perangkat daerah			Dinas Pemuda dan Olah Raga Provinsi Sulawesi Tengah
			Belanja alat/bahan untuk kegiatan kantor-benda pos (Tahun)				1	200.000,00	(Palu, SULAWESI TENGAH)	Dana Transfer Umum-Dana Alokasi Umum			internal perangkat daerah			Dinas Pemuda dan Olah Raga Provinsi Sulawesi Tengah
			Belanja Pakaian Dinas Lapangan (PDL) (Kegiatan)				1	35.083.750,00	(palu, KOTA PALU)	Dana Transfer Umum-Dana Alokasi Umum			Internal perangkat daerah			Dinas Pemuda dan Olah Raga Provinsi Sulawesi Tengah
			Tas panitia dan peserta RAD (Kegiatan)				1	12.512.500,00	(Palu, KOTA PALU)	Dana Transfer Umum-Dana Alokasi Umum			Perangkat daerah			Dinas Pemuda dan Olah Raga Provinsi Sulawesi Tengah
	2.19.02.1.01.0012	Koordinasi, Sinkronisasi dan Penyelenggaraan Pengembangan kepemimpinan pemuda tingkat provinsi						90.000.000,00							1.863.000.000,00	
			Persentase efektifitas penyelenggaraan koordinasi dan sinkronisasi pengembangan kepemimpinan pemuda (Persentase)		20	20	20		(Palu, SULAWESI TENGAH)					20		Dinas Pemuda dan Olah Raga Provinsi Sulawesi Tengah
			makan dan minuman rapat dalam rangka Kegiatan Hari Sumpah Pemuda (Kegiatan)				1	1.170.000,00	(palu, KOTA PALU)	Dana Transfer Umum-Dana Alokasi Umum			Internal perangkat daerah dan pemuda			Dinas Pemuda dan Olah Raga Provinsi Sulawesi Tengah
			Belanja alat/bahan untuk kegiatan kantor-bahan cetak (Tahun)				1	4.164.800,00	(palu, KOTA PALU)	Dana Transfer Umum-Dana Alokasi Umum			internal perangkat daerah			Dinas Pemuda dan Olah Raga Provinsi Sulawesi Tengah
			Belanja snack panitia, juri, peserta dan undangandalam rangka kegiatan PKPI (Kegiatan)				1	3.000.000,00	(palu, KOTA PALU)	Dana Transfer Umum-Dana Alokasi Umum			internal perangkat daerah dan pemuda			Dinas Pemuda dan Olah Raga Provinsi Sulawesi Tengah
			perjalanan dinas Dalam rangka Kegiatan Pelatihan Kaderisasi Kepemudaan (Kegiatan)				1	8.603.000,00	(Palu, KOTA PALU)	Dana Transfer Umum-Dana Alokasi Umum			pemuda			Dinas Pemuda dan Olah Raga Provinsi Sulawesi Tengah
			Belanja Alat/Bahan untuk Kegiatan Kantor- Suvenir/Cendera Mata (Kegiatan)				1	2.400.000,00	(palu, KOTA PALU)	Dana Transfer Umum-Dana Alokasi Umum			internal perangkat daerah			Dinas Pemuda dan Olah Raga Provinsi Sulawesi Tengah

NO	KODE	URUSAN/BIDANG URUSAN/PROGRAM/KEGIATAN/ SUB KEGIATAN	INDIKATOR PROGRAM/KEGIATAN/SUB KEGIATAN	Target Akhir Periode RPJMD	REALISASI CAPAIAN RKPD TAHUN 2022	PRAKIRAAN CAPAIAN TARGET RKPD TAHUN 2023	CAPAIAN KINERJA DAN KERANGKA PENDANAAN					KELOMPOK SASARAN	PRAKIRAAN MAJU RENCANA TAHUN 2025		PERANGKAT DAERAH PENANGGUNG JAWAB	
							TARGET 2024	PAGU INDIKATIF (Rp)	LOKASI	SUMBER DANA	PRIORITAS		TARGET	PAGU INDIKATIF (Rp)		
											NASIONAL					DAERAH
1	2	3	4	5	6	7	8	9	10	11	12	13	14	15	16	17
			makan dan minuman rapat dalam rangka Kegiatan Pelatihan Kaderisasi Kepemudaan (Kegiatan)				1	1.800.000,00	(palu, KOTA PALU)	Dana Transfer Umum-Dana Alokasi Umum			Pemuda			Dinas Pemuda dan Olah Raga Provinsi Sulawesi Tengah
			makan dan minuman jamuan tamu (Kegiatan)				1	3.000.000,00	(palu, KOTA PALU)	Dana Transfer Umum-Dana Alokasi Umum			pemuda			Dinas Pemuda dan Olah Raga Provinsi Sulawesi Tengah
			Belanja Perjalanan Dinas Paket Meeting Dalam Kota (Kegiatan)				1	330.000,00	(palu, KOTA PALU)	Dana Transfer Umum-Dana Alokasi Umum			internal perangkat daerah			Dinas Pemuda dan Olah Raga Provinsi Sulawesi Tengah
			Belanja Makan minum Lembur (Tahun)				1	1.050.000,00	(palu, KOTA PALU)	Dana Transfer Umum-Dana Alokasi Umum			Internal perangkat daerah			Dinas Pemuda dan Olah Raga Provinsi Sulawesi Tengah
			Belanja alat/bahan untuk kegiatan kantor-alat tulis kantor (Tahun)				1	1.690.500,00	(Palu, SULAWESI TENGAH)	Dana Transfer Umum-Dana Alokasi Umum			internal perangkat daerah			Dinas Pemuda dan Olah Raga Provinsi Sulawesi Tengah
			Belanja makanan dan minuman rapat (Tahun)				1	600.000,00	(palu, KOTA PALU)	Dana Transfer Umum-Dana Alokasi Umum			Internal perangkat daerah			Dinas Pemuda dan Olah Raga Provinsi Sulawesi Tengah
			makan dan minuman rapat dalam rangka Kegiatan Pelatihan Kaderisasi Kepemudaan (Kegiatan)				1	20.684.000,00	(palu, KOTA PALU)	Dana Transfer Umum-Dana Alokasi Umum			pemuda			Dinas Pemuda dan Olah Raga Provinsi Sulawesi Tengah
			Belanja Jasa Juri Perlombaan/Pertandingan seleksi peserta pekan kreatifitas pemuda DAN pelatihan kaderisasi kepemudaan (Kegiatan)				1	2.850.000,00	(palu, KOTA PALU)	Dana Transfer Umum-Dana Alokasi Umum			pemuda			Dinas Pemuda dan Olah Raga Provinsi Sulawesi Tengah
			Honorarium narasumber atau pembahas, moderator, pembawa acara, dan panitia dalam rangka seleksi peserta pekan kreatifitas pemuda dan Pelatihan Kaderisasi Kepemudaan (Kegiatan)				1	11.400.000,00	(palu, KOTA PALU)	Dana Transfer Umum-Dana Alokasi Umum			Pemuda			Dinas Pemuda dan Olah Raga Provinsi Sulawesi Tengah
			Belanja makanan dan minuman rapat kegiatan PKPI (Kegiatan)				1	2.400.000,00	(palu, KOTA PALU)	Dana Transfer Umum-Dana Alokasi Umum			Pemuda			Dinas Pemuda dan Olah Raga Provinsi Sulawesi Tengah
			Belanja Alat/Bahan untuk Kegiatan Kantor- Kertas dan Cover (Tahun)				1	633.800,00	(palu, KOTA PALU)	Dana Transfer Umum-Dana Alokasi Umum			Internal perangkat daerah			Dinas Pemuda dan Olah Raga Provinsi Sulawesi Tengah
			belanja makan dan minuman jamuan tamu dalam rangka Belanja makanan panitia dan juri seleksi peserta PKPI (Kegiatan)				1	800.000,00	(palu, KOTA PALU)	Dana Transfer Umum-Dana Alokasi Umum			internal perangkat daerah dan pemuda			Dinas Pemuda dan Olah Raga Provinsi Sulawesi Tengah
			Belanja perjalanan dinas dalam rangka mendampingi delegasi PKPI sulawesi tengah di jakarta dan daerah lainnya (Kegiatan)				1	23.423.900,00	(Jakarta, Luar Wilayah)	Dana Transfer Umum-Dana Alokasi Umum			pamuda			Dinas Pemuda dan Olah Raga Provinsi Sulawesi Tengah
	2.19.02.1.01.0013	Koordinasi, Sinkronisasi dan Penyelenggaraan Pengembangan Kepeloporan Pemuda bagi Pemuda Pelopor Tingkat Provinsi						75.000.000,00							948.750.000,00	

NO	KODE	URUSAN/BIDANG URUSAN/PROGRAM/KEGIATAN/ SUB KEGIATAN	INDIKATOR PROGRAM/KEGIATAN/SUB KEGIATAN	Target Akhir Periode RPJMD	REALISASI CAPAIAN RKPD TAHUN 2022	PRAKIRAAN CAPAIAN TARGET RKPD TAHUN 2023	CAPAIAN KINERJA DAN KERANGKA PENDANAAN						KELOMPOK SASARAN	PRAKIRAAN MAJU RENCANA TAHUN 2025		PERANGKAT DAERAH PENANGGUNG JAWAB
							TARGET 2024	PAGU INDIKATIF (Rp)	LOKASI	SUMBER DANA	PRIORITAS			TARGET	PAGU INDIKATIF (Rp)	
											NASIONAL	DAERAH				
1	2	3	4	5	6	7	8	9	10	11	12	13	14	15	16	17
			Jumlah Pemuda Pelopor Tingkat Provinsi Dari Seluruh Kabupaten/Kota Yang difasilitasi dalam Pengembangan Kepeloporan Pemuda (Orang)		20.00	20.00	30		(Donggala, Sigi, Jakarta, SULAWESI TENGAH)					30.00		Dinas Pemuda dan Olah Raga Provinsi Sulawesi Tengah
			Belanja perjalanan dinas dalam rangka mendampingi tim seleksi pemuda pelopor tingkat nasional dari kemenpora di kab. Sigi (Kegiatan)				1	1.767.000,00	(Kabupaten sigi, SULAWESI TENGAH)	Dana Transfer Umum-Dana Alokasi Umum			Pemuda			Dinas Pemuda dan Olah Raga Provinsi Sulawesi Tengah
			Belanja jasa juri perlombaan/pertandingan (Tahun)				1	13.350.000,00	(Palu, SULAWESI TENGAH)	Dana Transfer Umum-Dana Alokasi Umum			panitia dan juri kegiatan seleksi pemuda pelopor, PPAN dan PPAP			Dinas Pemuda dan Olah Raga Provinsi Sulawesi Tengah
			Belanja Makanan dan minuman Jamuan tamu (Kegiatan)				1	27.000.000,00	(Palu, SULAWESI TENGAH)	Dana Transfer Umum-Dana Alokasi Umum			panitia dan juri kegiatan seleksi pemuda pelopor, PPAN dan PPAP			Dinas Pemuda dan Olah Raga Provinsi Sulawesi Tengah
			Belanja Alat/Bahan untuk kegiatan Kantor-Souvenir/Cendera mata (Kegiatan)				1	3.600.000,00	(Palu, SULAWESI TENGAH)	Dana Transfer Umum-Dana Alokasi Umum			kegiatan pemuda pelopor, PPAN, PPAP			Dinas Pemuda dan Olah Raga Provinsi Sulawesi Tengah
			Belanja Alat/Bahan untuk Kegiatan Kantor- Kertas dan Cover (Tahun)				1	396.600,00	(Palu, SULAWESI TENGAH)	Dana Transfer Umum-Dana Alokasi Umum			Internal dinas			Dinas Pemuda dan Olah Raga Provinsi Sulawesi Tengah
			dalam rangka rapat kegiatan kepemudaan/mendampingi delegasi utusan provinsi sulawesi tengah di jakarta dan daerah lainnya (Kegiatan)				1	13.655.000,00	(Jakarta, Luar Wilayah)	Dana Transfer Umum-Dana Alokasi Umum			Pemuda			Dinas Pemuda dan Olah Raga Provinsi Sulawesi Tengah
			Belanja Alat/Bahan untuk kegiatan Kantor-Alat tulis kantor (Tahun)				1	918.400,00	(Palu, SULAWESI TENGAH)	Dana Transfer Umum-Dana Alokasi Umum			Internal Dinas			Dinas Pemuda dan Olah Raga Provinsi Sulawesi Tengah
			Belanja Alat/Bahan untuk kegiatan Kantor-Bahan Cetak (Tahun)				1	2.750.000,00	(Palu, SULAWESI TENGAH)	Dana Transfer Umum-Dana Alokasi Umum			Internal Dinas dan seleksi pemuda pelopor, PPAN, PPAP			Dinas Pemuda dan Olah Raga Provinsi Sulawesi Tengah
			Honorarium narasumber atau pembahas, moderator, pembawa acara dan panitia (Kegiatan)				1	3.600.000,00	(Palu, SULAWESI TENGAH)	Dana Transfer Umum-Dana Alokasi Umum			seleksi pemuda pelopor, PPAN dan PPAP			Dinas Pemuda dan Olah Raga Provinsi Sulawesi Tengah
			Belanja Makanan dan minuman Rapat (Kegiatan)				1	6.073.000,00	(Palu, SULAWESI TENGAH)	Dana Transfer Umum-Dana Alokasi Umum			kegiatan seleksi pemuda pelopor, PPAN dan PPAP			Dinas Pemuda dan Olah Raga Provinsi Sulawesi Tengah
			Belanja Perjalanan Dinas Biasa (Kegiatan)				1	1.890.000,00	(Kabupaten Donggala, SULAWESI TENGAH)	Dana Transfer Umum-Dana Alokasi Umum			mendampingi tim seleksi pemuda pelopor tingkat nasional dari kemenpora di kab. donggala			Dinas Pemuda dan Olah Raga Provinsi Sulawesi Tengah
	2.19.02.1.01.0015	Koordinasi, Sinkronisasi, dan Penyelenggaraan Pengembangan Kewirausahaan Pemuda Bagi Wirausaha Muda Tingkat Provinsi						100.000.000,00							1.495.000.000,00	
			Jumlah Wirausaha Muda Tingkat Provinsi Yang Difasilitasi Pengembangan Kewirausahaan Pemuda (Orang)		20	20	20		(Banggai, Palu, Jakarta, SULAWESI TENGAH)					20		Dinas Pemuda dan Olah Raga Provinsi Sulawesi Tengah

NO	KODE	URUSAN/BIDANG URUSAN/PROGRAM/KEGIATAN/ SUB KEGIATAN	INDIKATOR PROGRAM/KEGIATAN/SUB KEGIATAN	Target Akhir Periode RPJMD	REALISASI CAPAIAN RKPD TAHUN 2022	PRAKIRAAN CAPAIAN TARGET RKPD TAHUN 2023	CAPAIAN KINERJA DAN KERANGKA PENDANAAN						KELOMPOK SASARAN	PRAKIRAAN MAJU RENCANA TAHUN 2025		PERANGKAT DAERAH PENANGGUNG JAWAB
							TARGET 2024	PAGU INDIKATIF (Rp)	LOKASI	SUMBER DANA	PRIORITAS			TARGET	PAGU INDIKATIF (Rp)	
											NASIONAL	DAERAH				
1	2	3	4	5	6	7	8	9	10	11	12	13	14	15	16	17
			Belanja Alat /Bahan untuk kegiatan kantor-Benda pos (Tahun)				1	100.000,00	(Palu, SULAWESI TENGAH)	Dana Transfer Umum-Dana Alokasi Umum			Intenal Dinas			Dinas Pemuda dan Olah Raga Provinsi Sulawesi Tengah
			Belanja perjalanan dinas dalam daerah dalam rangka pelatihan wirausaha di kab banggai (Kegiatan)				1	20.500.000,00	(kab. banggai, SULAWESI TENGAH)	Dana Transfer Umum-Dana Alokasi Umum			wirausaha pemuda			Dinas Pemuda dan Olah Raga Provinsi Sulawesi Tengah
			Belanja Pakaian Dinas Lapangan (PDL) (Kegiatan)				1	2.450.000,00	(Palu, SULAWESI TENGAH)	Dana Transfer Umum-Dana Alokasi Umum			Pemuda			Dinas Pemuda dan Olah Raga Provinsi Sulawesi Tengah
			Belanja perjalanan dinas luar daerah dalam rangka rapat kegiatan wirausaha muda di jakarta dan daerah lainnya (Kegiatan)				1	18.830.000,00	(jakarta, Luar Wilayah)	Dana Transfer Umum-Dana Alokasi Umum			Wirausaha muda			Dinas Pemuda dan Olah Raga Provinsi Sulawesi Tengah
			Belanja makanan dan minuman rapat (Tahun)				1	2.440.000,00	(Palu, SULAWESI TENGAH)	Dana Transfer Umum-Dana Alokasi Umum			Belanja makanan dan minuman lembur			Dinas Pemuda dan Olah Raga Provinsi Sulawesi Tengah
			Belanja Alat/Bahan untuk Kegiatan Kantor- Kertas dan Cover (Tahun)				1	1.300.600,00	(Palu, SULAWESI TENGAH)	Dana Transfer Umum-Dana Alokasi Umum			Internal Dinas			Dinas Pemuda dan Olah Raga Provinsi Sulawesi Tengah
			Belanja Alat /Bahan untuk kegiatan kantor-Alat tulis kantor (Tahun)				1	865.400,00	(Palu, SULAWESI TENGAH)	Dana Transfer Umum-Dana Alokasi Umum			Internal Dinas			Dinas Pemuda dan Olah Raga Provinsi Sulawesi Tengah
			Kegiatan pelatihan wirausaha di kab banggai (Kegiatan)				1	3.000.000,00	(kab. banggai, SULAWESI TENGAH)	Dana Transfer Umum-Dana Alokasi Umum			wirausaha usaha			Dinas Pemuda dan Olah Raga Provinsi Sulawesi Tengah
			Belanja makanan dan minuman rapat (Kegiatan)				1	27.654.100,00	(kabupaten banggai, SULAWESI TENGAH)	Dana Transfer Umum-Dana Alokasi Umum			Kegiatan pelatihan wirausaha di kab banggai/ Kota Palu (paket meeting)			Dinas Pemuda dan Olah Raga Provinsi Sulawesi Tengah
			Kegiatan pelatihan wirausaha di kab banggai/kota palu (Kegiatan)				1	8.800.000,00	(kabupaten banggai, SULAWESI TENGAH)	Dana Transfer Umum-Dana Alokasi Umum			pemuda			Dinas Pemuda dan Olah Raga Provinsi Sulawesi Tengah
			Belanja makanan dan minuman rapat (Kegiatan)				1	1.300.000,00	(Kabupaten Banggai, SULAWESI TENGAH)	Dana Transfer Umum-Dana Alokasi Umum			Kegiatan pelatihan wirausaha di kab banggai/kota palu			Dinas Pemuda dan Olah Raga Provinsi Sulawesi Tengah
			Honorarium narasumber atau pembahas, moderator, pembawa acara dan panitia (Kegiatan)				1	7.500.000,00	(Banggai, SULAWESI TENGAH)	Dana Transfer Umum-Dana Alokasi Umum			Kegiatan wirausaha muda			Dinas Pemuda dan Olah Raga Provinsi Sulawesi Tengah
			Belanja Alat /Bahan untuk kegiatan kantor-Bahan cetak (Tahun)				1	5.259.900,00	(kabupaten Banggai, SULAWESI TENGAH)	Dana Transfer Umum-Dana Alokasi Umum			kegiatan Wirausaha muda			Dinas Pemuda dan Olah Raga Provinsi Sulawesi Tengah
	2.19.02.1.02	Pemberdayaan dan Pengembangan Organisasi Kepemudaan Tingkat Daerah Provinsi						70.000.000,00							1.046.500.000,00	
			Peningkatan persentase jumlah organisasi pemuda (%)				100		(Palu, SULAWESI TENGAH)					100		Dinas Pemuda dan Olah Raga Provinsi Sulawesi Tengah
	2.19.02.1.02.0004	Koordinasi, sinkronisasi, dan penyelenggaraan pengembangan manajemen kelembagaan organisasi kepemudaan tingkat provinsi						70.000.000,00							1.046.500.000,00	

NO	KODE	URUSAN/BIDANG URUSAN/PROGRAM/KEGIATAN/ SUB KEGIATAN	INDIKATOR PROGRAM/KEGIATAN/SUB KEGIATAN	Target Akhir Periode RPJMD	REALISASI CAPAIAN RKPD TAHUN 2022	PRAKIRAAN CAPAIAN TARGET RKPD TAHUN 2023	CAPAIAN KINERJA DAN KERANGKA PENDANAAN						KELOMPOK SASARAN	PRAKIRAAN MAJU RENCANA TAHUN 2025		PERANGKAT DAERAH PENANGGUNG JAWAB
							TARGET 2024	PAGU INDIKATIF (Rp)	LOKASI	SUMBER DANA	PRIORITAS			TARGET	PAGU INDIKATIF (Rp)	
											NASIONAL	DAERAH				
1	2	3	4	5	6	7	8	9	10	11	12	13	14	15	16	17
			Jumlah organisasi kepemudaan yang difasilitasi dalam pengembangan manajemen kelembagaan organisasi kepemudaan tingkat provinsi (Organisasi)		1	1	1		(Palu, Donggala, Sigi, Parigi Moutong, Buol, Toli-Toli, Banggai, Banggai laut, Banggai Kepulauan, Poso, Ampana, Morowali, Morowali Utara, SULAWESI TENGAH)					1		Dinas Pemuda dan Olah Raga Provinsi Sulawesi Tengah
			Makan dan Minum Lembur (Kegiatan)				1	1.750.000,00	(Palu, SULAWESI TENGAH)	Dana Transfer Umum-Dana Alokasi Umum			internal perangkat daerah			Dinas Pemuda dan Olah Raga Provinsi Sulawesi Tengah
			Belanja perjalanan dinas biasa dalam rangka kegiatan manajemen organisasi kepemudaan (Tahun)				1	18.400.000,00	(Sulteng, SULAWESI TENGAH)	Dana Transfer Umum-Dana Alokasi Umum			organisasi kepemudaan			Dinas Pemuda dan Olah Raga Provinsi Sulawesi Tengah
			makan dan minuman rapat Dalam rangka Pelatihan Manajemen Organisasi Kepemudaan Poso, Ampana, Morowali, Morut (Kegiatan)				1	8.800.000,00	(poso, ampana, morowali dan morowali utara, SULAWESI TENGAH)	Dana Transfer Umum-Dana Alokasi Umum			organisasi kepemudaan			Dinas Pemuda dan Olah Raga Provinsi Sulawesi Tengah
			Rapat Persiapan dan Evaluasi Kegiatan (Tahun)				1	720.000,00	(palu, KOTA PALU)	Dana Transfer Umum-Dana Alokasi Umum			internal perangkat daerah			Dinas Pemuda dan Olah Raga Provinsi Sulawesi Tengah
			Honorarium narasumber atau pembahas, moderator, pembawa acara dan panitia (Kegiatan)				1	800.000,00	(palu, SULAWESI TENGAH)	Dana Transfer Umum-Dana Alokasi Umum			Internal perangkat daerah			Dinas Pemuda dan Olah Raga Provinsi Sulawesi Tengah
			Belanja Alat/Bahan untuk Kegiatan Kantor- Kertas dan Cover (Tahun)				1	392.800,00	(palu, SULAWESI TENGAH)	Dana Transfer Umum-Dana Alokasi Umum			internal perangkat daerah			Dinas Pemuda dan Olah Raga Provinsi Sulawesi Tengah
			belanja makan dan minuman rapat Dalam rangka Pelatihan Manajemen Organisasi Kepemudaan Buol, Tolitoli (Kegiatan)				1	6.600.000,00	(Buol dan toli-toli, SULAWESI TENGAH)	Dana Transfer Umum-Dana Alokasi Umum			organisasi kepemudaan			Dinas Pemuda dan Olah Raga Provinsi Sulawesi Tengah
			Belanja Alat/bahan untuk kegiatan Kantor- Bahan cetak (Tahun)				1	1.788.600,00	(palu, KOTA PALU)	Dana Transfer Umum-Dana Alokasi Umum			internal perangkat daerah			Dinas Pemuda dan Olah Raga Provinsi Sulawesi Tengah
			Belanja Sewa Bangunan Gedung Tempat Pertemuan (Bangunan Gedung)				4	10.000.000,00	(Palu, SULAWESI TENGAH)	Dana Transfer Umum-Dana Alokasi Umum			organisasi kepemudaan			Dinas Pemuda dan Olah Raga Provinsi Sulawesi Tengah
			belanja makan dan minuman rapat Dalam rangka Pelatihan Manajemen Organisasi Kepemudaan Banggai, Banggai Kepulauan, Banggai Laut (Kegiatan)				1	6.600.000,00	(Banggai (luwuk), Banggai kepulauan, banggai laut, SULAWESI TENGAH)	Dana Transfer Umum-Dana Alokasi Umum			organisasi kepemudaan			Dinas Pemuda dan Olah Raga Provinsi Sulawesi Tengah
			Belanja/alat/Bahan untuk kegiatan kantor- Alat tulis kantor (Tahun)				1	948.600,00	(Palu, SULAWESI TENGAH)	Dana Transfer Umum-Dana Alokasi Umum			internal perangkat daerah			Dinas Pemuda dan Olah Raga Provinsi Sulawesi Tengah
			Dalam rangka Pelatihan Manajemen Organisasi Kepemudaan (snack) (Kegiatan)				1	4.400.000,00	(Palu, SULAWESI TENGAH)	Dana Transfer Umum-Dana Alokasi Umum			organisasi kepemudaan			Dinas Pemuda dan Olah Raga Provinsi Sulawesi Tengah
			makan dan minuman rapat Dalam rangka Pelatihan Manajemen Organisasi Kepemudaan Palu, Donggala, Sigi, Parimo (Kegiatan)				1	8.800.000,00	(palu, donggala, sigi, parigi moutong, SULAWESI TENGAH)	Dana Transfer Umum-Dana Alokasi Umum			organisasi kepemudaan			Dinas Pemuda dan Olah Raga Provinsi Sulawesi Tengah

NO	KODE	URUSAN/BIDANG URUSAN/PROGRAM/KEGIATAN/ SUB KEGIATAN	INDIKATOR PROGRAM/KEGIATAN/SUB KEGIATAN	Target Akhir Periode RPJMD	REALISASI CAPAIAN RKP TAHUN 2022	PRAKIRAAN CAPAIAN TARGET RKP TAHUN 2023	CAPAIAN KINERJA DAN KERANGKA PENDANAAN						KELOMPOK SASARAN	PRAKIRAAN MAJU RENCANA TAHUN 2025		PERANGKAT DAERAH PENANGGUNG JAWAB
							TARGET 2024	PAGU INDIKATIF (Rp)	LOKASI	SUMBER DANA	PRIORITAS			TARGET	PAGU INDIKATIF (Rp)	
											NASIONAL	DAERAH				
1	2	3	4	5	6	7	8	9	10	11	12	13	14	15	16	17
3.	2.19.03	PROGRAM PENGEMBANGAN DAYA SAING KEOLAHRAGAAN	<i>Jumlah Atlet Berprestasi (Orang)</i>				12	12.770.000.000,00							29.934.500.000,00	<i>Dinas Pemuda dan Olah Raga Provinsi Sulawesi Tengah</i>
	2.19.03.1.01	Pembinaan dan Pengembangan Olahraga Pendidikan pada Jenjang Pendidikan yang Menjadi Kewenangan Daerah Provinsi	<i>Persentase jumlah atlet yang dibina dan ketersediaan sarana prasarana olahraga (%)</i>				100	705.000.000,00	<i>(Palu, Sigi, Toli-Toli, Jakarta, SULAWESI TENGAH)</i>					100	460.000.000,00	<i>Dinas Pemuda dan Olah Raga Provinsi Sulawesi Tengah</i>
	2.19.03.1.01.0004	Koordinasi dan sinkronisasi penyediaan prasarana olahraga melalui perencanaan, pengadaan, pemanfaatan, pemeliharaan, dan pengawasan Prasarana Olahraga di tingkat provinsi	<i>Jumlah prasarana olahraga di tingkat provinsi yang tersedia (Unit)</i>		20	20	22	705.000.000,00	<i>(Sigi, Palu, Toli-toli, Jakarta, SULAWESI TENGAH)</i>					24	460.000.000,00	<i>Dinas Pemuda dan Olah Raga Provinsi Sulawesi Tengah</i>
			<i>Pengembangan Daya Saing Keolahragaan (Paket)</i>				1	50.000.000,00	<i>(Jalan Baya Nempa, Kelurahan Nunu, Kecamatan Tatanga, Kota Palu, SULAWESI TENGAH)</i>	<i>Dana Transfer Umum-Dana Alokasi Umum</i>		<i>Kelompok Masyarakat</i>				<i>Dinas Pemuda dan Olah Raga Provinsi Sulawesi Tengah</i>
			<i>Perjalanan dinas Dalam Rangka Koordinasi, Sinkronisasi, dan Pelaksanaan Penyediaan Sarana dan Prasarana Keolahragaan di Jakarta (Kegiatan)</i>				1	14.000.000,00	<i>(jakarta, Luar Wilayah)</i>	<i>Dana Transfer Umum-Dana Alokasi Umum</i>		<i>Internal perangkat daerah</i>				<i>Dinas Pemuda dan Olah Raga Provinsi Sulawesi Tengah</i>
			<i>Pengembangan Daya Saing Keolahragaan (Paket)</i>				1	150.000.000,00	<i>(Jl. Maleo Lr. Sawerigading III No 9 Palu - Sulawesi Tengah, KOTA PALU)</i>	<i>Dana Transfer Umum-Dana Alokasi Umum</i>		<i>Kelompok Masyarakat</i>				<i>Dinas Pemuda dan Olah Raga Provinsi Sulawesi Tengah</i>
			<i>Perjalanan dinas Dalam Rangka Monitoring dan penyerahan bantuan Sarana dan Prasarana Olahraga di Kabupaten tolitoli (Kegiatan)</i>				1	14.000.000,00	<i>(Toli-toli, KAB. TOLI TOLI)</i>	<i>Dana Transfer Umum-Dana Alokasi Umum</i>		<i>kelompok masyarakat</i>				<i>Dinas Pemuda dan Olah Raga Provinsi Sulawesi Tengah</i>
			<i>Belanja alat/bahan untuk kegiatan kantor-alat tulis kantor (Tahun)</i>				1	1.000.000,00	<i>(Palu, SULAWESI TENGAH)</i>	<i>Dana Transfer Umum-Dana Alokasi Umum</i>		<i>Internal perangkat daerah</i>				<i>Dinas Pemuda dan Olah Raga Provinsi Sulawesi Tengah</i>
			<i>Pengembangan Daya Saing Keolahragaan (Paket)</i>				1	190.000.000,00	<i>(Desa Langko, Kecamatan Lindu, KAB. SIGI)</i>	<i>Dana Transfer Umum-Dana Alokasi Umum</i>		<i>Kelompok Masyarakat</i>				<i>Dinas Pemuda dan Olah Raga Provinsi Sulawesi Tengah</i>
			<i>Pengembangan Daya Saing Keolahragaan (Paket)</i>				1	175.000.000,00	<i>(KELURAHAN PANASAKAN KEC, BAOLAN KAB, TOLI TOLI, KAB. TOLI TOLI)</i>	<i>Dana Transfer Umum-Dana Alokasi Umum</i>		<i>Kelompok Masyarakat</i>				<i>Dinas Pemuda dan Olah Raga Provinsi Sulawesi Tengah</i>
			<i>Pengembangan Daya Saing Keolahragaan (Paket)</i>				1	100.000.000,00	<i>(Desa Watatu Kecamatan Banawa Selatan, SULAWESI TENGAH)</i>	<i>Dana Transfer Umum-Dana Alokasi Umum</i>		<i>Kelompok Masyarakat</i>				<i>Dinas Pemuda dan Olah Raga Provinsi Sulawesi Tengah</i>
			<i>Perjalanan dinas Dalam Rangka Monitoring dan penyerahan bantuan Sarana dan Prasarana Olahraga di Kabupaten Sigi (Kegiatan)</i>				1	10.000.000,00	<i>(Sigi, KAB. SIGI)</i>	<i>Dana Transfer Umum-Dana Alokasi Umum</i>		<i>Kelompok masyarakat</i>				<i>Dinas Pemuda dan Olah Raga Provinsi Sulawesi Tengah</i>

NO	KODE	URUSAN/BIDANG URUSAN/PROGRAM/KEGIATAN/ SUB KEGIATAN	INDIKATOR PROGRAM/KEGIATAN/SUB KEGIATAN	Target Akhir Periode RPJMD	REALISASI CAPAIAN RKPD TAHUN 2022	PRAKIRAAN CAPAIAN TARGET RKPD TAHUN 2023	CAPAIAN KINERJA DAN KERANGKA PENDANAAN						KELOMPOK SASARAN	PRAKIRAAN MAJU RENCANA TAHUN 2025		PERANGKAT DAERAH PENANGGUNG JAWAB
							TARGET 2024	PAGU INDIKATIF (Rp)	LOKASI	SUMBER DANA	PRIORITAS			TARGET	PAGU INDIKATIF (Rp)	
											NASIONAL	DAERAH				
1	2	3	4	5	6	7	8	9	10	11	12	13	14	15	16	17
			<i>Belanja alat/bahan untuk kegiatan kantor-bahan cetak (Tahun)</i>				1	1.000.000,00	(Palu, KOTA PALU)	Dana Transfer Umum-Dana Alokasi Umum			Internal Perangkat Daerah			Dinas Pemuda dan Olah Raga Provinsi Sulawesi Tengah
	2.19.03.1.02	Penyelenggaraan Kejuaraan Olahraga						1.650.000.000,00							26.047.500.000,00	Dinas Pemuda dan Olah Raga Provinsi Sulawesi Tengah
	2.19.03.1.02.0004	Keikutsertaan anggota kontingen provinsi dalam Penyelenggaraan pekan dan kejuaraan olahraga	<i>Persentase jumlah even dan prestasi atlet (%)</i>				100		(Gorontalo, Toli-toli, SULAWESI TENGAH)					100		Dinas Pemuda dan Olah Raga Provinsi Sulawesi Tengah
			<i>Jumlah anggota kontingen provinsi yang ikut serta dalam Penyelenggaraan pekan dan kejuaraan olahraga (Orang)</i>		309	35	125		(Gorontalo, Luar Wilayah)					125		Dinas Pemuda dan Olah Raga Provinsi Sulawesi Tengah
			<i>Pemusatan Latihan Atlet PRA POPNAS (Kegiatan)</i>				1	49.750.200,00	(Gorontalo, Luar Wilayah)	Dana Transfer Umum-Dana Alokasi Umum			atlet			Dinas Pemuda dan Olah Raga Provinsi Sulawesi Tengah
			<i>Belanja Jasa Penyelenggaraan Acara dalam Rangka POPNAS (Kegiatan)</i>				1	67.500.000,00	(Gorontalo, Luar Wilayah)	Dana Transfer Umum-Dana Alokasi Umum			Atlet			Dinas Pemuda dan Olah Raga Provinsi Sulawesi Tengah
			<i>Belanja Alat/Bahan untuk Kegiatan Kantor-Alat Tulis Kantor (olahraga tradisional 2023) (Kegiatan)</i>				1	307.750,00	(Gorontalo, Luar Wilayah)	Dana Transfer Umum-Dana Alokasi Umum			Atlet			Dinas Pemuda dan Olah Raga Provinsi Sulawesi Tengah
			<i>Perjalanan dinas Dalam Rangka Pelaksanaan PRA POPNAS 2023 (Kegiatan)</i>				1	420.050.000,00	(gorontalo, Luar Wilayah)	Dana Transfer Umum-Dana Alokasi Umum			Atlet			Dinas Pemuda dan Olah Raga Provinsi Sulawesi Tengah
			<i>Perjalanan dinas dalam rangka Kegiatan Olahraga Tradisional 2023 (Kegiatan)</i>				1	77.920.000,00	(Gorontalo, Luar Wilayah)	Dana Transfer Umum-Dana Alokasi Umum			Atlet			Dinas Pemuda dan Olah Raga Provinsi Sulawesi Tengah
			<i>Belanja Alat/Bahan untuk Kegiatan Kantor- Kertas dan Cover (olahraga tradisional 2023) (Kegiatan)</i>				1	472.500,00	(Gorontalo, Luar Wilayah)	Dana Transfer Umum-Dana Alokasi Umum			Atlet			Dinas Pemuda dan Olah Raga Provinsi Sulawesi Tengah
			<i>Belanja Makanan dan Minuman pada Fasilitas Pelayanan Urusan Pendidikan dalam rangka Belanja Olahraga Tradisional 2024 (Kegiatan)</i>				1	75.000.000,00	(Gorontalo, Luar Wilayah)	Dana Transfer Umum-Dana Alokasi Umum			Atlet			Dinas Pemuda dan Olah Raga Provinsi Sulawesi Tengah
			<i>Belanja Cetak Dalam Rangka Pelaksanaan POPNAS 2024 (Kegiatan)</i>				1	1.649.550,00	(Gorontalo, Luar Wilayah)	Dana Transfer Umum-Dana Alokasi Umum			Atlet			Dinas Pemuda dan Olah Raga Provinsi Sulawesi Tengah
			<i>Belanja cetak Kegiatan Olahraga Tradisional 2024 (Kegiatan)</i>				1	1.600.000,00	(Gorontalo, Luar Wilayah)	Dana Transfer Umum-Dana Alokasi Umum			Atlet			Dinas Pemuda dan Olah Raga Provinsi Sulawesi Tengah
			<i>Belanja makanan dan minuman rapat (Acara Pelepasan POPNAS 2023) (Kegiatan)</i>				1	4.500.000,00	(Gorontalo, Luar Wilayah)	Dana Transfer Umum-Dana Alokasi Umum			Atlet			Dinas Pemuda dan Olah Raga Provinsi Sulawesi Tengah
			<i>Belanja Makanan dan Minuman pada Fasilitas Pelayanan Urusan Pendidikan dalam rangka Pemusatan Latihan Atlet POPNAS (Kegiatan)</i>				1	201.250.000,00	(Gorontalo, Luar Wilayah)	Dana Transfer Umum-Dana Alokasi Umum			Atlet			Dinas Pemuda dan Olah Raga Provinsi Sulawesi Tengah
	2.19.03.1.02.0006	Penyelenggaraan Pekan dan Kejuaraan Olahraga Tingkat Nasional dan Provinsi						750.000.000,00							14.662.500.000,00	

NO	KODE	URUSAN/BIDANG URUSAN/PROGRAM/KEGIATAN/ SUB KEGIATAN	INDIKATOR PROGRAM/KEGIATAN/SUB KEGIATAN	Target Akhir Periode RPJMD	REALISASI CAPAIAN RKPD TAHUN 2022	PRAKIRAAN CAPAIAN TARGET RKPD TAHUN 2023	CAPAIAN KINERJA DAN KERANGKA PENDANAAN						KELOMPOK SASARAN	PRAKIRAAN MAJU RENCANA TAHUN 2025		PERANGKAT DAERAH PENANGGUNG JAWAB
							TARGET 2024	PAGU INDIKATIF (Rp)	LOKASI	SUMBER DANA	PRIORITAS			TARGET	PAGU INDIKATIF (Rp)	
											NASIONAL	DAERAH				
1	2	3	4	5	6	7	8	9	10	11	12	13	14	15	16	17
			Jumlah Pekan dan Kejuaraan Olahraga Tingkat Nasional dan Provinsi yang terselenggara (Kegiatan)		1	1	1		(Toli-toli, SULAWESI TENGAH)					1		Dinas Pemuda dan Olah Raga Provinsi Sulawesi Tengah
			Belanja alat/bahan untuk kegiatan kantor-perengkapan dinas (seragam lapangan panitia) (Kegiatan)				1	9.600.000,00	(toli-toli, KAB. TOLI TOLI)	Dana Transfer Umum-Dana Alokasi Umum			Panitia POPDA			Dinas Pemuda dan Olah Raga Provinsi Sulawesi Tengah
			Belanja medali (kegiatan POPDA) (Kegiatan)				1	85.000.000,00	(Toli-toli, KAB. TOLI TOLI)	Dana Transfer Umum-Dana Alokasi Umum			Atlet			Dinas Pemuda dan Olah Raga Provinsi Sulawesi Tengah
			Honorarium narasumber atau pembahas, moderator, pembawa acara dan panitia (dalam rangka bimtek POPDA) (Kegiatan)				1	1.400.000,00	(toli-toli, KAB. TOLI TOLI)	Dana Transfer Umum-Dana Alokasi Umum			narasumber atau pembahas, moderator, pembawa acara dan panitia			Dinas Pemuda dan Olah Raga Provinsi Sulawesi Tengah
			Belanja alat/bahan untuk kegiatan kantor-perengkapan pendukung olahraga (Kegiatan)				1	39.500.000,00	(Toli-toli, KAB. TOLI TOLI)	Dana Transfer Umum-Dana Alokasi Umum			Atlet			Dinas Pemuda dan Olah Raga Provinsi Sulawesi Tengah
			Belanja BBM dalam rangka pelaksanaan Popda (Kegiatan)				1	3.000.000,00	(Toli-toli, KAB. TOLI TOLI)	Dana Transfer Umum-Dana Alokasi Umum			Atlet			Dinas Pemuda dan Olah Raga Provinsi Sulawesi Tengah
			Belanja Jasa Iklan/Reklame, Film, dan Pemotretan dalam rangka Kegiatan POPDA (Kegiatan)				1	137.000.000,00	(toli-toli, KAB. TOLI TOLI)	Dana Transfer Umum-Dana Alokasi Umum			Dokumentasi Atlet			Dinas Pemuda dan Olah Raga Provinsi Sulawesi Tengah
			Belanja jasa tenaga ahli (dalam rangka bimtek POPDA) (Kegiatan)				1	3.000.000,00	(toli-toli, KAB. TOLI TOLI)	Dana Transfer Umum-Dana Alokasi Umum			Narasumber			Dinas Pemuda dan Olah Raga Provinsi Sulawesi Tengah
			Belanja makan minum rapat Dalam Rangka Rapat Panitia Persiapan POPDA 2024 (Kegiatan)				1	17.550.000,00	(Toli-toli, KAB. TOLI TOLI)	Dana Transfer Umum-Dana Alokasi Umum			Atlet			Dinas Pemuda dan Olah Raga Provinsi Sulawesi Tengah
			Belanja bahan lainnya (Pakaian Olahraga) dalam rangka pelaksanaan POPDA (Kegiatan)				1	11.000.000,00	(Toli-toli, KAB. TOLI TOLI)	Dana Transfer Umum-Dana Alokasi Umum			Atlet			Dinas Pemuda dan Olah Raga Provinsi Sulawesi Tengah
			Belanja sewa kendaraan dinas bermotor perorangan dalam rangka Kegiatan POPDA (Kegiatan)				1	10.500.000,00	(toli-toli, KAB. TOLI TOLI)	Dana Transfer Umum-Dana Alokasi Umum			Atlet			Dinas Pemuda dan Olah Raga Provinsi Sulawesi Tengah
			Belanja sewa bangunan gedung tempat pertemuan (dalam rangka bimtek POPDA) (Kegiatan)				1	7.500.000,00	(Toli toli, KAB. TOLI TOLI)	Dana Transfer Umum-Dana Alokasi Umum			aTLET			Dinas Pemuda dan Olah Raga Provinsi Sulawesi Tengah
			Belanja alat/bahan untuk kegiatan kantor-alat tulis kantor (Tahun)				1	5.860.300,00	(Palu, KOTA PALU)	Dana Transfer Umum-Dana Alokasi Umum			internal perangkat daerah			Dinas Pemuda dan Olah Raga Provinsi Sulawesi Tengah
			belanja makan dan minuman rapat dalam rangka Konsumsi Panitia dan Wasit/Juri pelaksanaan POPDA (Kegiatan)				1	55.125.000,00	(toli-toli, KAB. TOLI TOLI)	Dana Transfer Umum-Dana Alokasi Umum			panitia, wasit, juri pertandingan			Dinas Pemuda dan Olah Raga Provinsi Sulawesi Tengah
			perjalanan dinas Dalam Rangka Pelaksanaan POPDA 2023 (transportasi panitia dan wasit/juri) (Kegiatan)				1	9.000.000,00	(toli-toli, KAB. TOLI TOLI)	Dana Transfer Umum-Dana Alokasi Umum			panitia, wasit, juri			Dinas Pemuda dan Olah Raga Provinsi Sulawesi Tengah

NO	KODE	URUSAN/BIDANG URUSAN/PROGRAM/KEGIATAN/ SUB KEGIATAN	INDIKATOR PROGRAM/KEGIATAN/SUB KEGIATAN	Target Akhir Periode RPJMD	REALISASI CAPAIAN RKPD TAHUN 2022	PRAKIRAAN CAPAIAN TARGET RKPD TAHUN 2023	CAPAIAN KINERJA DAN KERANGKA PENDANAAN						KELOMPOK SASARAN	PRAKIRAAN MAJU RENCANA TAHUN 2025		PERANGKAT DAERAH PENANGGUNG JAWAB
							TARGET 2024	PAGU INDIKATIF (Rp)	LOKASI	SUMBER DANA	PRIORITAS			TARGET	PAGU INDIKATIF (Rp)	
											NASIONAL	DAERAH				
1	2	3	4	5	6	7	8	9	10	11	12	13	14	15	16	17
			<p>Belanja alat/bahan untuk kegiatan kantor-bahan cetak (pelaksanaan POPDA 2024) (Kegiatan)</p> <p>Belanja Jasa Juri Perlombaan/Pertandingan dalam rangka kegiatan POPDA (Kegiatan)</p> <p>Belanja Makanan dan Minuman pada Fasilitas Pelayanan Urusan Pendidikan(POPDA) (Kegiatan)</p>				1	40.434.700,00	(Toli-toli, KAB. TOLI TOLI)	Dana Transfer Umum-Dana Alokasi Umum			Atlet			Dinas Pemuda dan Olah Raga Provinsi Sulawesi Tengah
							1	96.130.000,00	(Toli-toli, KAB. TOLI TOLI)	Dana Transfer Umum-Dana Alokasi Umum			juri			Dinas Pemuda dan Olah Raga Provinsi Sulawesi Tengah
							1	218.400.000,00	(Toli-toli, KAB. TOLI TOLI)	Dana Transfer Umum-Dana Alokasi Umum			Atlet			Dinas Pemuda dan Olah Raga Provinsi Sulawesi Tengah
	2.19.03.1.03	Pembinaan dan Pengembangan Olahraga Prestasi Tingkat Nasional						275.000.000,00							1.897.500.000,00	
			Persentase jumlah pembinaan atlet berprestasi (%)				100		(Palu, SULAWESI TENGAH)					100		Dinas Pemuda dan Olah Raga Provinsi Sulawesi Tengah
	2.19.03.1.03.0008	Penyediaan data Keolahragaan terpadu di provinsi						275.000.000,00							1.897.500.000,00	
			Jumlah dokumen penyediaan data Keolahragaan terpadu di provinsi (Dokumen)		1	1	1		(Palu, SULAWESI TENGAH)					1		Dinas Pemuda dan Olah Raga Provinsi Sulawesi Tengah
			Honorarium tim pelaksana kegiatan dan sekretariat tim pelaksana kegiatan (Kegiatan)				1	12.000.000,00	(Palu, KOTA PALU)	Dana Transfer Umum-Dana Alokasi Umum			internal perangkat daerah			Dinas Pemuda dan Olah Raga Provinsi Sulawesi Tengah
			Belanja jasa tenaga ahli kegiatan SDI (Kegiatan)				1	76.200.000,00	(Palu, KOTA PALU)	Dana Transfer Umum-Dana Alokasi Umum			internal perangkat daerah			Dinas Pemuda dan Olah Raga Provinsi Sulawesi Tengah
			Belanja makanan dan minuman rapat (Tahun)				1	66.145.000,00	(Palu, KOTA PALU)	Dana Transfer Umum-Dana Alokasi Umum			internal perangkat daerah			Dinas Pemuda dan Olah Raga Provinsi Sulawesi Tengah
			Belanja Alat/Bahan untuk Kegiatan Kantor- Bahan Cetak (Tahun)				1	11.637.000,00	(Palu, SULAWESI TENGAH)	Dana Transfer Umum-Dana Alokasi Umum			Internal perangkat daerah			Dinas Pemuda dan Olah Raga Provinsi Sulawesi Tengah
			perjalanan dinas dalam rangka Kegiatan SDI (Dokumen)				1	74.818.000,00	(Palu, KOTA PALU)	Dana Transfer Umum-Dana Alokasi Umum			internal perangkaat daerah			Dinas Pemuda dan Olah Raga Provinsi Sulawesi Tengah
			Honorarium narasumber atau pembahas, moderator, pembaca acara, dan panitia (kegiatan SDI) (Kegiatan)				1	34.200.000,00	(Palu, KOTA PALU)	Dana Transfer Umum-Dana Alokasi Umum			Internal perangkat daerah			Dinas Pemuda dan Olah Raga Provinsi Sulawesi Tengah
	2.19.03.1.04	Pembinaan dan Pengembangan Organisasi Olahraga						10.140.000.000,00							1.529.500.000,00	
			Persentase pembinaan Organisasi / Cabang Olahraga yang dibina (%)				100		(Palu, Aceh, Sumatra Utara, Luar Wilayah)					100		Dinas Pemuda dan Olah Raga Provinsi Sulawesi Tengah
	2.19.03.1.04.0003	Peningkatan Kerja Sama Organisasi Keolahragaan Provinsi dengan Lembaga Terkait						10.070.000.000,00							724.500.000,00	
			Jumlah Dokumen Hasil Peningkatan Kerja Sama Organisasi Keolahragaan Provinsi dengan Lembaga Terkait (Dokumen)		1	1	1		(Aceh , Sumatra Barat, Luar Wilayah)					1		Dinas Pemuda dan Olah Raga Provinsi Sulawesi Tengah
			sewa gedung (Kegiatan)				1	27.500.000,00	(aceh, Luar Wilayah)	Dana Transfer Umum-Dana Alokasi Umum			internal perangkat daerah			Dinas Pemuda dan Olah Raga Provinsi Sulawesi Tengah

NO	KODE	URUSAN/BIDANG URUSAN/PROGRAM/KEGIATAN/ SUB KEGIATAN	INDIKATOR PROGRAM/KEGIATAN/SUB KEGIATAN	Target Akhir Periode RPJMD	REALISASI CAPAIAN RKPD TAHUN 2022	PRAKIRAAN CAPAIAN TARGET RKPD TAHUN 2023	CAPAIAN KINERJA DAN KERANGKA PENDANAAN						KELOMPOK SASARAN	PRAKIRAAN MAJU RENCANA TAHUN 2025		PERANGKAT DAERAH PENANGGUNG JAWAB
							TARGET 2024	PAGU INDIKATIF (Rp)	LOKASI	SUMBER DANA	PRIORITAS			TARGET	PAGU INDIKATIF (Rp)	
											NASIONAL	DAERAH				
1	2	3	4	5	6	7	8	9	10	11	12	13	14	15	16	17
			<p>makan minum rapat Dalam rangka Pelatihan Pelatih Cabang Olahraga DBON (Kegiatan)</p> <p>Belanja Perjalanan Dinas Biasa (Kegiatan)</p> <p>Belanja Alat/Bahan untuk Kegiatan Kantor-Alat Tulis Kantor (Tahun)</p> <p>Hibah KONI + PON SUMUT (Kegiatan)</p> <p>makan minum Rapat Persiapan dan Evaluasi (Kegiatan)</p> <p>Belanja Alat/Bahan untuk Kegiatan Kantor- Kertas dan Cover (Tahun)</p> <p>Honorarium Narasumber atau Pembahas, Moderator, Pembawa Acara, dan Panitia (Kegiatan)</p> <p>Belanja Alat/Bahan untuk Kegiatan Kantor- Bahan Cetak (Tahun)</p>				1	19.080.000,00	(palu, SULAWESI TENGAH)	Dana Transfer Umum-Dana Alokasi Umum			pelatih			Dinas Pemuda dan Olah Raga Provinsi Sulawesi Tengah
							1	6.600.000,00	(sumatra barat, Luar Wilayah)	Dana Transfer Umum-Dana Alokasi Umum			internal perangkat daerah			Dinas Pemuda dan Olah Raga Provinsi Sulawesi Tengah
							1	1.608.300,00	(Palu, SULAWESI TENGAH)	Dana Transfer Umum-Dana Alokasi Umum			internal perangkat daerah			Dinas Pemuda dan Olah Raga Provinsi Sulawesi Tengah
							1	10.000.000.000,00	(sumatra utara, Luar Wilayah)	Dana Transfer Umum-Dana Alokasi Umum			Atlet			Dinas Pemuda dan Olah Raga Provinsi Sulawesi Tengah
							1	720.000,00	(palu, SULAWESI TENGAH)	Dana Transfer Umum-Dana Alokasi Umum			internal perangkat daerah			Dinas Pemuda dan Olah Raga Provinsi Sulawesi Tengah
							1	709.700,00	(palu, KOTA PALU)	Dana Transfer Umum-Dana Alokasi Umum			internal perangkat daerah			Dinas Pemuda dan Olah Raga Provinsi Sulawesi Tengah
							1	11.600.000,00	(aceh, Luar Wilayah)	Dana Transfer Umum-Dana Alokasi Umum			internal perangkat daerah			Dinas Pemuda dan Olah Raga Provinsi Sulawesi Tengah
							1	2.182.000,00	(palu, KOTA PALU)	Dana Transfer Umum-Dana Alokasi Umum			internal perangkat daerah			Dinas Pemuda dan Olah Raga Provinsi Sulawesi Tengah
	2.19.03.1.04.0005	Pelaksanaan Standar nasional pengelolaan Organisasi Keolahragaan di provinsi						70.000.000,00							805.000.000,00	
			Jumlah dokumen pelaksanaan Standar nasional pengelolaan Organisasi Keolahragaan di provinsi (Dokumen)		1.00	1.00	1.00		(Palu, SULAWESI TENGAH)					1.00		Dinas Pemuda dan Olah Raga Provinsi Sulawesi Tengah
			Honorarium Narasumber atau Pembahas, Moderator, Pembawa Acara, dan Panitia (Kegiatan)				1	8.700.000,00	(palu, KOTA PALU)	Dana Transfer Umum-Dana Alokasi Umum			internal perangkat daerah			Dinas Pemuda dan Olah Raga Provinsi Sulawesi Tengah
			Belanja Alat/Bahan untuk Kegiatan Kantor-Benda Pos (Tahun)				1	480.000,00	(palu, KOTA PALU)	Dana Transfer Umum-Dana Alokasi Umum			internal perangkat daerah			Dinas Pemuda dan Olah Raga Provinsi Sulawesi Tengah
			Belanja Sewa Bangunan Gedung Tempat Pertemuan (Kegiatan)				1	5.000.000,00	(Palu, KOTA PALU)	Dana Transfer Umum-Dana Alokasi Umum			organisasi olahraga			Dinas Pemuda dan Olah Raga Provinsi Sulawesi Tengah
			Belanja Makanan dan Minuman Rapat (Tahun)				1	814.000,00	(palu, KOTA PALU)	Dana Transfer Umum-Dana Alokasi Umum			Internal perangkat daerah			Dinas Pemuda dan Olah Raga Provinsi Sulawesi Tengah
			perjalanan dinas dalam rangka Rapat Koordinasi Standarisasi Keolahragaan (Kegiatan)				1	14.404.000,00	(palu, KOTA PALU)	Dana Transfer Umum-Dana Alokasi Umum			organisasi olahraga			Dinas Pemuda dan Olah Raga Provinsi Sulawesi Tengah
			Belanja Alat/Bahan untuk Kegiatan Kantor- Kertas dan Cover (Tahun)				1	318.800,00	(palu, SULAWESI TENGAH)	Dana Transfer Umum-Dana Alokasi Umum			internal perangkat daerah			Dinas Pemuda dan Olah Raga Provinsi Sulawesi Tengah
			Belanja Makanan dan Minuman Jamuan Tamu (Tahun)				1	7.000.000,00	(palu, KOTA PALU)	Dana Transfer Umum-Dana Alokasi Umum			internal perangkat daerah			Dinas Pemuda dan Olah Raga Provinsi Sulawesi Tengah
			Belanja Perjalanan Dinas Paket Meeting Dalam Kota (Kegiatan)				1	29.506.000,00	(palu, KOTA PALU)	Dana Transfer Umum-Dana Alokasi Umum			organisasi olahraga			Dinas Pemuda dan Olah Raga Provinsi Sulawesi Tengah

NO	KODE	URUSAN/BIDANG URUSAN/PROGRAM/KEGIATAN/ SUB KEGIATAN	INDIKATOR PROGRAM/KEGIATAN/SUB KEGIATAN	Target Akhir Periode RPJMD	REALISASI CAPAIAN RKPD TAHUN 2022	PRAKIRAAN CAPAIAN TARGET RKPD TAHUN 2023	CAPAIAN KINERJA DAN KERANGKA PENDANAAN					KELOMPOK SASARAN	PRAKIRAAN MAJU RENCANA TAHUN 2025		PERANGKAT DAERAH PENANGGUNG JAWAB	
							TARGET 2024	PAGU INDIKATIF (Rp)	LOKASI	SUMBER DANA	PRIORITAS		TARGET	PAGU INDIKATIF (Rp)		
											NASIONAL					DAERAH
1	2	3	4	5	6	7	8	9	10	11	12	13	14	15	16	17
			Makan dan Minum Dalam Rangka Pembinaan Sulteng Satu data di Kabupaten (Kegiatan)				1	4.500.000,00	(12 kabupaten, SULAWESI TENGAH)	PENDAPATAN ASLI DAERAH (PAD)			Perangkat Daerah			Dinas Komunikasi, Informatika, Persandian dan Statistik Provinsi Sulawesi Tengah
			Cetak Buku Statistik Sektoral Provinsi Sulawesi Tengah (Buku)				90	23.230.000,00	(Perangkat Daerah lingkup Provinsi Sulawesi Tengah selaku produsen data statistik sektoral, SULAWESI TENGAH)	PENDAPATAN ASLI DAERAH (PAD)			Perangkat Daerah lingkup Provinsi Sulawesi Tengah selaku produsen data statistik sektoral			Dinas Komunikasi, Informatika, Persandian dan Statistik Provinsi Sulawesi Tengah
			Perjalanan Dinas Transport Narasumber Rakor Statistik Sektoral dan Geospasial OPD Tingkat Provinsi (Kegiatan)				1	14.404.000,00	(Kabupaten Banggai, SULAWESI TENGAH)	PENDAPATAN ASLI DAERAH (PAD)			Perangkat Daerah lingkup Provinsi Sulawesi Tengah selaku produsen data statistik sektoral			Dinas Komunikasi, Informatika, Persandian dan Statistik Provinsi Sulawesi Tengah
			Cetak Spanduk Rakor Statistik Sektoral dan Geospasial OPD Tingkat Provinsi (Kegiatan)				1	500.000,00	(Kabupaten Banggai, SULAWESI TENGAH)	PENDAPATAN ASLI DAERAH (PAD)			Perangkat Daerah lingkup Provinsi Sulawesi Tengah selaku produsen data statistik sektoral			Dinas Komunikasi, Informatika, Persandian dan Statistik Provinsi Sulawesi Tengah
			Honorarium Panitia dan Narasumber Rakor Statistik Sektoral dan Geospasial OPD Tingkat Provinsi (Kegiatan)				1	11.350.000,00	(Kabupaten Banggai, SULAWESI TENGAH)	PENDAPATAN ASLI DAERAH (PAD)			Perangkat Daerah lingkup Provinsi Sulawesi Tengah selaku produsen data statistik sektoral			Dinas Komunikasi, Informatika, Persandian dan Statistik Provinsi Sulawesi Tengah
			ATK kegiatan Rakor Statistik Sektoral dan Geospasial OPD Tingkat Provinsi (Fullday) (Dokumen)				1	1.004.800,00	(-, SULAWESI TENGAH)	PENDAPATAN ASLI DAERAH (PAD)			Perangkat Daerah lingkup Provinsi Sulawesi Tengah selaku produsen data statistik sektoral			Dinas Komunikasi, Informatika, Persandian dan Statistik Provinsi Sulawesi Tengah
			Perjalanan Dinas Luar Daerah Dalam rangka Konsultasi/Koordinasi Satu Data Indonesia di Jakarta/Tugas Lainnya (Kegiatan)				1	184.536.000,00	(Jakarta/ daerah lainnya, SULAWESI TENGAH)	PENDAPATAN ASLI DAERAH (PAD)			Perangkat Daerah lingkup Provinsi Sulawesi Tengah selaku produsen data statistik sektoral			Dinas Komunikasi, Informatika, Persandian dan Statistik Provinsi Sulawesi Tengah
			Sewa Gedung Pertemuan Rakor Statistik Sektoral dan Geospasial OPD Tingkat Provinsi (Kegiatan)				1	5.000.000,00	(Kabupaten Banggai, SULAWESI TENGAH)	PENDAPATAN ASLI DAERAH (PAD)			Perangkat Daerah lingkup Provinsi Sulawesi Tengah selaku produsen data statistik sektoral			Dinas Komunikasi, Informatika, Persandian dan Statistik Provinsi Sulawesi Tengah
			Jasa Tim Pelaksana Kegiatan Penyusun Buku Statistik Sektoral Provinsi Sulawesi Tengah (Kegiatan)				1	22.960.000,00	(Kota Palu, SULAWESI TENGAH)	PENDAPATAN ASLI DAERAH (PAD)			Perangkat Daerah lingkup Provinsi Sulawesi Tengah selaku produsen data statistik sektoral			Dinas Komunikasi, Informatika, Persandian dan Statistik Provinsi Sulawesi Tengah
			Perjalanan Dinas Dalam Daerah Dalam Rangka Pembinaan Sulteng Satu data di Kabupaten/Kota (Kegiatan)				1	264.340.000,00	(12 Kabupaten, SULAWESI TENGAH)	PENDAPATAN ASLI DAERAH (PAD)			Perangkat Daerah			Dinas Komunikasi, Informatika, Persandian dan Statistik Provinsi Sulawesi Tengah
			Makan dan Minum Rakor Statistik Sektoral dan Geospasial OPD Tingkat Provinsi (Kegiatan)				1	32.890.000,00	(Kabupaten Banggai, SULAWESI TENGAH)	PENDAPATAN ASLI DAERAH (PAD)			Perangkat Daerah lingkup Provinsi Sulawesi Tengah selaku produsen data statistik sektoral			Dinas Komunikasi, Informatika, Persandian dan Statistik Provinsi Sulawesi Tengah
			Perjalanan Dinas Transport Peserta Rakor Statistik Sektoral dan Geospasial OPD Tingkat Provinsi (Kegiatan)				1	9.500.000,00	(Kabupaten Banggai, SULAWESI TENGAH)	PENDAPATAN ASLI DAERAH (PAD)			Perangkat Daerah lingkup Provinsi Sulawesi Tengah selaku produsen data statistik sektoral			Dinas Komunikasi, Informatika, Persandian dan Statistik Provinsi Sulawesi Tengah

NO	KODE	URUSAN/BIDANG URUSAN/PROGRAM/KEGIATAN/ SUB KEGIATAN	INDIKATOR PROGRAM/KEGIATAN/SUB KEGIATAN	Target Akhir Periode RPJMD	REALISASI CAPAIAN RKPD TAHUN 2022	PRAKIRAAN CAPAIAN TARGET RKPD TAHUN 2023	CAPAIAN KINERJA DAN KERANGKA PENDANAAN						KELOMPOK SASARAN	PRAKIRAAN MAJU RENCANA TAHUN 2025		PERANGKAT DAERAH PENANGGUNG JAWAB	
							TARGET 2024	PAGU INDIKATIF (Rp)	LOKASI	SUMBER DANA	PRIORITAS			TARGET	PAGU INDIKATIF (Rp)		
											NASIONAL	DAERAH					
1	2	3	4	5	6	7	8	9	10	11	12	13	14	15	16	17	
	2.20.02.1.01.0002	Peningkatan Kapasitas SDM Pemerintah Daerah dalam Peningkatan Mutu Statistik Daerah yang Terintegrasi	Jumlah SDM yang Meningkatkan Kapasitasnya dalam Peningkatan Mutu Statistik Daerah yang Terintegrasi (Orang)					36.114.800,00									Dinas Komunikasi, Informatika, Persandian dan Statistik Provinsi Sulawesi Tengah
			Honorarium Panitia dan Narasumber Bimtek Penyusunan Metadata, Standar Data, Interoperabilitas dan Kode data Induk (Kegiatan)				1	10.850.000,00	(Kota Palu, SULAWESI TENGAH)	PENDAPATAN ASLI DAERAH (PAD)			Perangkat Daerah Lingkup Provinsi Sulawesi Tengah				Dinas Komunikasi, Informatika, Persandian dan Statistik Provinsi Sulawesi Tengah
			Sewa Gedung Pertemuan Bimtek Penyusunan Metadata, Standar Data, Interoperabilitas dan Kode data Induk (Kegiatan)				1	2.500.000,00	(KOTA PALU, SULAWESI TENGAH)	PENDAPATAN ASLI DAERAH (PAD)			Perangkat Daerah Lingkup Provinsi Sulawesi Tengah				Dinas Komunikasi, Informatika, Persandian dan Statistik Provinsi Sulawesi Tengah
			ATK kegiatan Bimtek Penyusunan Metadata, Standar Data, Interoperabilitas dan Kode data Induk (Kegiatan)				1	364.800,00	(Kota Palu, SULAWESI TENGAH)	PENDAPATAN ASLI DAERAH (PAD)			Perangkat Daerah Lingkup Provinsi Sulawesi Tengah				Dinas Komunikasi, Informatika, Persandian dan Statistik Provinsi Sulawesi Tengah
			Makan dan Minum kegiatan Bimtek Penyusunan Metadata, Standar Data, Interoperabilitas dan Kode data Induk (Kegiatan)				1	17.340.000,00	(Kota Palu, SULAWESI TENGAH)	PENDAPATAN ASLI DAERAH (PAD)			Perangkat Daerah Lingkup Provinsi Sulawesi Tengah				Dinas Komunikasi, Informatika, Persandian dan Statistik Provinsi Sulawesi Tengah
			Cetak Spanduk Bimtek Penyusunan Metadata, Standar Data, Interoperabilitas dan Kode data Induk (Kegiatan)				1	500.000,00	(Kota Palu, SULAWESI TENGAH)	PENDAPATAN ASLI DAERAH (PAD)			Perangkat Daerah Lingkup Provinsi Sulawesi Tengah				Dinas Komunikasi, Informatika, Persandian dan Statistik Provinsi Sulawesi Tengah
			Perjalanan Dinas Transport Peserta Bimtek Penyusunan Metadata, Standar Data, Interoperabilitas dan Kode data Induk (Kegiatan)				1	4.560.000,00	(KOTA PALU, SULAWESI TENGAH)	PENDAPATAN ASLI DAERAH (PAD)			Perangkat Daerah Lingkup Provinsi Sulawesi Tengah				Dinas Komunikasi, Informatika, Persandian dan Statistik Provinsi Sulawesi Tengah
	2.20.02.1.01.0003	Membangun Metadata Statistik Sektoral	Jumlah Metadata Statistik Sektoral yang Dihimpun (Dokumen)					11.550.000,00									Dinas Komunikasi, Informatika, Persandian dan Statistik Provinsi Sulawesi Tengah
			Makan dan Minum Rapat (Kegiatan)				1	1.800.000,00	(KOTA PALU, SULAWESI TENGAH)	PENDAPATAN ASLI DAERAH (PAD)			Perangkat Daerah Lingkup Provinsi Sulawesi Tengah				Dinas Komunikasi, Informatika, Persandian dan Statistik Provinsi Sulawesi Tengah
			Makan dan Minum Rapat Desk Pendampingan Metadata bagi Perangkat Daerah (Kegiatan)				1	1.800.000,00	(KOTA PALU, SULAWESI TENGAH)	PENDAPATAN ASLI DAERAH (PAD)			Perangkat Daerah Lingkup Provinsi Sulawesi Tengah				Dinas Komunikasi, Informatika, Persandian dan Statistik Provinsi Sulawesi Tengah
			Honorarium Panitia Desk Pendampingan Pengumpulan Data Sektoral bagi Perangkat Daerah lingkup Prov. Sulteng (Kegiatan)				1	2.050.000,00	(KOTA PALU, SULAWESI TENGAH)	PENDAPATAN ASLI DAERAH (PAD)			Perangkat Daerah Lingkup Provinsi Sulawesi Tengah				Dinas Komunikasi, Informatika, Persandian dan Statistik Provinsi Sulawesi Tengah

NO	KODE	URUSAN/BIDANG URUSAN/PROGRAM/KEGIATAN/ SUB KEGIATAN	INDIKATOR PROGRAM/KEGIATAN/SUB KEGIATAN	Target Akhir Periode RPJMD	REALISASI CAPAIAN RKPD TAHUN 2022	PRAKIRAAN CAPAIAN TARGET RKPD TAHUN 2023	CAPAIAN KINERJA DAN KERANGKA PENDANAAN						KELOMPOK SASARAN	PRAKIRAAN MAJU RENCANA TAHUN 2025		PERANGKAT DAERAH PENANGGUNG JAWAB	
							TARGET 2024	PAGU INDIKATIF (Rp)	LOKASI	SUMBER DANA	PRIORITAS			TARGET	PAGU INDIKATIF (Rp)		
											NASIONAL	DAERAH					
1	2	3	4	5	6	7	8	9	10	11	12	13	14	15	16	17	
2.20.02.1.01.0004	Peningkatan Kapasitas Kelembagaan Statistik Sektoral	Makan dan Minum Rapat Desk Pendampingan Pengumpulan Data Sektoral bagi Perangkat Daerah lingkup Prov. Sulteng (Kegiatan)				1	1.800.000,00	(KOTA PALU, SULAWESI TENGAH)	PENDAPATAN ASLI DAERAH (PAD)			Perangkat Daerah Lingkup Provinsi Sulawesi Tengah			Dinas Komunikasi, Informatika, Persandian dan Statistik Provinsi Sulawesi Tengah		
		Honorarium Panitia Desk Pendampingan Pengolahan Data Sektoral bagi Perangkat Daerah (Kegiatan)				1	2.050.000,00	(KOTA PALU, SULAWESI TENGAH)	PENDAPATAN ASLI DAERAH (PAD)			Perangkat Daerah Lingkup Provinsi Sulawesi Tengah			Dinas Komunikasi, Informatika, Persandian dan Statistik Provinsi Sulawesi Tengah		
		Honorarium Panitia Pendampingan Metadata bagi Perangkat Daerah (Kegiatan)				1	2.050.000,00	(KOTA PALU, SULAWESI TENGAH)	PENDAPATAN ASLI DAERAH (PAD)			Perangkat Daerah Lingkup Provinsi Sulawesi Tengah			Dinas Komunikasi, Informatika, Persandian dan Statistik Provinsi Sulawesi Tengah		
									83.320.400,00								
		Jumlah Perangkat Daerah yang Mendapat Pelatihan Statistik Sektoral dari BPS (Orang)															Dinas Komunikasi, Informatika, Persandian dan Statistik Provinsi Sulawesi Tengah
		Perjalanan Dinas Transport Peserta Rapat Koordinasi Teknis Pengumpulan dan Pengolahan Data Sektoral Prioritas Daerah dan Data Prioritas Nasional (Kegiatan)						1	4.560.000,00	(KOTA PALU, SULAWESI TENGAH)	PENDAPATAN ASLI DAERAH (PAD)			Perangkat Daerah Lingkup Provinsi Sulawesi Tengah			Dinas Komunikasi, Informatika, Persandian dan Statistik Provinsi Sulawesi Tengah
		Makan dan Minum Rapat Rapat Koordinasi Teknis Pengumpulan dan Pengolahan Data Sektoral Prioritas Daerah dan Data Prioritas Nasional (Kegiatan)						1	1.800.000,00	(KOTA PALU, SULAWESI TENGAH)	PENDAPATAN ASLI DAERAH (PAD)			Perangkat Daerah Lingkup Provinsi Sulawesi Tengah			Dinas Komunikasi, Informatika, Persandian dan Statistik Provinsi Sulawesi Tengah
		Perjalanan Dinas Transport Narasumber Rapat Koordinasi Teknis Pemanfaatan Data Sektoral untuk Perencanaan dan MONEV (Kegiatan)						1	7.202.000,00	(KOTA PALU, SULAWESI TENGAH)	PENDAPATAN ASLI DAERAH (PAD)			Perangkat Daerah Lingkup Provinsi Sulawesi Tengah			Dinas Komunikasi, Informatika, Persandian dan Statistik Provinsi Sulawesi Tengah
		Honorarium Panitia Desk Pendampingan Pengelolaan Data Sektoral Prioritas Daerah dan Data Prioritas Nasional bagi Perangkat Daerah (Kegiatan)						1	2.050.000,00	(KOTA PALU, SULAWESI TENGAH)	PENDAPATAN ASLI DAERAH (PAD)			Perangkat Daerah Lingkup Provinsi Sulawesi Tengah			Dinas Komunikasi, Informatika, Persandian dan Statistik Provinsi Sulawesi Tengah
		Perjalanan Dinas Transport Peserta Rapat Koordinasi Teknis Pemanfaatan Data Sektoral untuk Perencanaan dan MONEV (Kegiatan)						1	4.560.000,00	(KOTA PALU, SULAWESI TENGAH)	PENDAPATAN ASLI DAERAH (PAD)			Perangkat Daerah Lingkup Provinsi Sulawesi Tengah			Dinas Komunikasi, Informatika, Persandian dan Statistik Provinsi Sulawesi Tengah
Honorarium Panitia dan Narasumber Rapat Koordinasi Teknis Pemanfaatan Data Sektoral untuk Perencanaan dan MONEV (Kegiatan)						1	9.950.000,00	(KOTA PALU, SULAWESI TENGAH)	PENDAPATAN ASLI DAERAH (PAD)			Perangkat Daerah Lingkup Provinsi Sulawesi Tengah			Dinas Komunikasi, Informatika, Persandian dan Statistik Provinsi Sulawesi Tengah		
Honorarium Panitia dan Narasumber Rapat Koordinasi Teknis Pengumpulan dan Pengolahan Data Sektoral Prioritas Daerah dan Data Prioritas Nasional (Kegiatan)						1	9.950.000,00	(KOTA PALU, SULAWESI TENGAH)	PENDAPATAN ASLI DAERAH (PAD)			Perangkat Daerah Lingkup Provinsi Sulawesi Tengah			Dinas Komunikasi, Informatika, Persandian dan Statistik Provinsi Sulawesi Tengah		

NO	KODE	URUSAN/BIDANG URUSAN/PROGRAM/KEGIATAN/ SUB KEGIATAN	INDIKATOR PROGRAM/KEGIATAN/SUB KEGIATAN	Target Akhir Periode RPJMD	REALISASI CAPAIAN RKPD TAHUN 2022	PRAKIRAAN CAPAIAN TARGET RKPD TAHUN 2023	CAPAIAN KINERJA DAN KERANGKA PENDANAAN						KELOMPOK SASARAN	PRAKIRAAN MAJU RENCANA TAHUN 2025		PERANGKAT DAERAH PENANGGUNG JAWAB
							TARGET 2024	PAGU INDIKATIF (Rp)	LOKASI	SUMBER DANA	PRIORITAS			TARGET	PAGU INDIKATIF (Rp)	
											NASIONAL	DAERAH				
1	2	3	4	5	6	7	8	9	10	11	12	13	14	15	16	17
			Cetak Spanduk Rapat Koordinasi Teknis Pemanfaatan Data Sektoral untuk Perencanaan dan MONEV (Kegiatan)				1	500.000,00	(KOTA PALU, SULAWESI TENGAH)	PENDAPATAN ASLI DAERAH (PAD)			Perangkat Daerah Lingkup Provinsi Sulawesi Tengah			Dinas Komunikasi, Informatika, Persandian dan Statistik Provinsi Sulawesi Tengah
			ATK kegiatan Rapat Koordinasi Teknis Pemanfaatan Data Sektoral untuk Perencanaan dan MONEV (Kegiatan)				1	379.200,00	(KOTA PALU, SULAWESI TENGAH)	PENDAPATAN ASLI DAERAH (PAD)			Perangkat Daerah Lingkup Provinsi Sulawesi Tengah			Dinas Komunikasi, Informatika, Persandian dan Statistik Provinsi Sulawesi Tengah
			Honorarium Panitia Desk Pemanfaatan Data Sektoral untuk perencanaan dan MONEV bagi Petugas erencanaan Program dan Pengelola Data Perangkat Daerah (Kegiatan)				1	2.050.000,00	(KOTA PALU, SULAWESI TENGAH)	PENDAPATAN ASLI DAERAH (PAD)			Perangkat Daerah Lingkup Provinsi Sulawesi Tengah			Dinas Komunikasi, Informatika, Persandian dan Statistik Provinsi Sulawesi Tengah
			ATK kegiatan Rapat Koordinasi Teknis Pengumpulan dan Pengolahan Data Sektoral Prioritas Daerah dan Data Prioritas Nasional (Kegiatan)				1	379.200,00	(KOTA PALU, SULAWESI TENGAH)	PENDAPATAN ASLI DAERAH (PAD)			Perangkat Daerah Lingkup Provinsi Sulawesi Tengah			Dinas Komunikasi, Informatika, Persandian dan Statistik Provinsi Sulawesi Tengah
			Cetak Spanduk Rapat Koordinasi Teknis Pengumpulan dan Pengolahan Data Sektoral Prioritas Daerah dan Data Prioritas Nasional (Kegiatan)				1	500.000,00	(KOTA PALU, SULAWESI TENGAH)	PENDAPATAN ASLI DAERAH (PAD)			Perangkat Daerah Lingkup Provinsi Sulawesi Tengah			Dinas Komunikasi, Informatika, Persandian dan Statistik Provinsi Sulawesi Tengah
			Makan dan Minum Rapat Desk Pemanfaatan Data Sektoral untuk perencanaan dan MONEV bagi Petugas erencanaan Program dan Pengelola Data Perangkat Daerah (Kegiatan)				1	1.800.000,00	(KOTA PALU, SULAWESI TENGAH)	PENDAPATAN ASLI DAERAH (PAD)			Perangkat Daerah Lingkup Provinsi Sulawesi Tengah			Dinas Komunikasi, Informatika, Persandian dan Statistik Provinsi Sulawesi Tengah
			Makan dan Minum kegiatan Rapat Koordinasi Teknis Pengumpulan dan Pengolahan Data Sektoral Prioritas Daerah dan Data Prioritas Nasional (Kegiatan)				1	16.320.000,00	(KOTA PALU, SULAWESI TENGAH)	PENDAPATAN ASLI DAERAH (PAD)			Perangkat Daerah Lingkup Provinsi Sulawesi Tengah			Dinas Komunikasi, Informatika, Persandian dan Statistik Provinsi Sulawesi Tengah
			Sewa Gedung Pertemuan Kecil Rapat Koordinasi Teknis Pemanfaatan Data Sektoral untuk Perencanaan dan MONEV (Kegiatan)				1	2.500.000,00	(KOTA PALU, SULAWESI TENGAH)	PENDAPATAN ASLI DAERAH (PAD)			Perangkat Daerah Lingkup Provinsi Sulawesi Tengah			Dinas Komunikasi, Informatika, Persandian dan Statistik Provinsi Sulawesi Tengah
			Makan dan Minum kegiatan Rapat Koordinasi Teknis Pemanfaatan Data Sektoral untuk Perencanaan dan MONEV (Kegiatan)				1	16.320.000,00	(KOTA PALU, SULAWESI TENGAH)	PENDAPATAN ASLI DAERAH (PAD)			Perangkat Daerah Lingkup Provinsi Sulawesi Tengah			Dinas Komunikasi, Informatika, Persandian dan Statistik Provinsi Sulawesi Tengah
			Sewa Gedung Pertemuan Rapat Koordinasi Teknis Pengumpulan dan Pengolahan Data Sektoral Prioritas Daerah dan Data Prioritas Nasional (Kegiatan)				1	2.500.000,00	(KOTA PALU, SULAWESI TENGAH)	PENDAPATAN ASLI DAERAH (PAD)			Perangkat Daerah Lingkup Provinsi Sulawesi Tengah			Dinas Komunikasi, Informatika, Persandian dan Statistik Provinsi Sulawesi Tengah
	2.20.02.1.01.0005	Pengembangan Infrastruktur						15.000.000,00								
			Jumlah Infrastruktur Statistik (Unit)													Dinas Komunikasi, Informatika, Persandian dan Statistik Provinsi Sulawesi Tengah

NO	KODE	URUSAN/BIDANG URUSAN/PROGRAM/KEGIATAN/ SUB KEGIATAN	INDIKATOR PROGRAM/KEGIATAN/SUB KEGIATAN	Target Akhir Periode RPJMD	REALISASI CAPAIAN RKPD TAHUN 2022	PRAKIRAAN CAPAIAN TARGET RKPD TAHUN 2023	CAPAIAN KINERJA DAN KERANGKA PENDANAAN					KELOMPOK SASARAN	PRAKIRAAN MAJU RENCANA TAHUN 2025		PERANGKAT DAERAH PENANGGUNG JAWAB	
							TARGET 2024	PAGU INDIKATIF (Rp)	LOKASI	SUMBER DANA	PRIORITAS		TARGET	PAGU INDIKATIF (Rp)		
											NASIONAL					DAERAH
1	2	3	4	5	6	7	8	9	10	11	12	13	14	15	16	17
			<i>Pengembangan Sistem Pengumpulan dan Pengolahan Data Sektoral Berbasis Elektronik (Kegiatan)</i>				1	15.000.000,00	(KOTA PALU, SULAWESI TENGAH)	PENDAPATAN ASLI DAERAH (PAD)			<i>Petugas Pengumpul dan Pengolah data pada Perangkat Daerah Lingkup Provinsi</i>			<i>Dinas Komunikasi, Informatika, Persandian dan Statistik Provinsi Sulawesi Tengah</i>
	2.21	URUSAN PEMERINTAHAN BIDANG PERSANDIAN						660.000.000,00							-	
1.	2.21.02	PROGRAM PENYELENGGARAAN PERSANDIAN UNTUK PENGAMANAN INFORMASI	<i>Persentase Kematangan Keamanan Informasi (%)</i>				60	660.000.000,00				Percepatan Reformasi Birokrasi			-	<i>Dinas Komunikasi, Informatika, Persandian dan Statistik Provinsi Sulawesi Tengah</i>
	2.21.02.1.01	Penyelenggaraan Persandian untuk Pengamanan Informasi Pemerintah Daerah Provinsi						545.431.000,00				Percepatan Reformasi Birokrasi			-	
			<i>Persentase Persandian untuk Pengamanan informasi Pemerintah Daerah Provinsi (%)</i>				60		(DKIPS Provinsi, SULAWESI TENGAH)				80		-	<i>Dinas Komunikasi, Informatika, Persandian dan Statistik Provinsi Sulawesi Tengah</i>
	2.21.02.1.01.0001	Penetapan Kebijakan Tata Kelola Keamanan Informasi dan Jaring Komunikasi Sandi Pemerintah Daerah Provinsi						72.146.000,00							-	
			<i>Jumlah Kebijakan Tata Kelola Keamanan Informasi dan Jaring Komunikasi Sandi Pemerintah Daerah yang Ditetapkan (Dokumen)</i>													<i>Dinas Komunikasi, Informatika, Persandian dan Statistik Provinsi Sulawesi Tengah</i>
			<i>Makan Minum Rapat Penyusunan Laporan Indeks KAMI (Kegiatan)</i>				1	2.600.000,00	(Kota Palu, SULAWESI TENGAH)	PENDAPATAN ASLI DAERAH (PAD)			<i>1.Pegawai Lingkup DKIPS2.Perangkat Daerah Lingkup Provinsi Sulawesi Tengah</i>			<i>Dinas Komunikasi, Informatika, Persandian dan Statistik Provinsi Sulawesi Tengah</i>
			<i>Makan Minum Rapat Penyusunan Laporan CSM (Kegiatan)</i>				1	2.600.000,00	(Kota Palu, SULAWESI TENGAH)	PENDAPATAN ASLI DAERAH (PAD)			<i>1.Pegawai Lingkup DKIPS2.Perangkat Daerah Lingkup Provinsi Sulawesi Tengah</i>			<i>Dinas Komunikasi, Informatika, Persandian dan Statistik Provinsi Sulawesi Tengah</i>
			<i>Perjalanan Dinas Dalam Daerah Dalam Rangka Sosialisasi Pedoman Evaluasi Pelaksanaan Persandian dan Tugas Dinas Lainnya (Kegiatan)</i>				1	34.730.000,00	(4 Kabupaten/Kota , SULAWESI TENGAH)	PENDAPATAN ASLI DAERAH (PAD)			<i>1.Pegawai Lingkup DKIPS2.Perangkat Daerah Lingkup Provinsi Sulawesi Tengah</i>			<i>Dinas Komunikasi, Informatika, Persandian dan Statistik Provinsi Sulawesi Tengah</i>
			<i>Makan Minum Rapat Penyusunan Dokumen Kebijakan Tata Kelola Keamanan Informasi (Peraturan Gubernur tentang pelaksanaan persandian untuk pengamanan informasi) (Dokumen)</i>				1	2.600.000,00	(Kota Palu, SULAWESI TENGAH)	PENDAPATAN ASLI DAERAH (PAD)			<i>1. Perangkat Lingkup DKIPS2. Perangkat Daerah Lingkup Provinsi Sulawesi Tengah</i>			<i>Dinas Komunikasi, Informatika, Persandian dan Statistik Provinsi Sulawesi Tengah</i>

NO	KODE	URUSAN/BIDANG URUSAN/PROGRAM/KEGIATAN/ SUB KEGIATAN	INDIKATOR PROGRAM/KEGIATAN/SUB KEGIATAN	Target Akhir Periode RPJMD	REALISASI CAPAIAN RKPD TAHUN 2022	PRAKIRAAN CAPAIAN TARGET RKPD TAHUN 2023	CAPAIAN KINERJA DAN KERANGKA PENDANAAN					KELOMPOK SASARAN	PRAKIRAAN MAJU RENCANA TAHUN 2025		PERANGKAT DAERAH PENANGGUNG JAWAB		
							TARGET 2024	PAGU INDIKATIF (Rp)	LOKASI	SUMBER DANA	PRIORITAS		TARGET	PAGU INDIKATIF (Rp)			
											NASIONAL					DAERAH	
1	2	3	4	5	6	7	8	9	10	11	12	13	14	15	16	17	
2.21.02.1.01.0002	Pelaksanaan Analisis Kebutuhan dan Pengelolaan Sumber Daya Keamanan Informasi Pemerintah Daerah Provinsi		Perjalanan Dinas Luar Daerah Dalam Rangka Konsultasi/Koordinasi penyelenggaraan Persandian atau tugas lainnya Jakarta/daerah lainnya (Kegiatan)				1	29.616.000,00	(Jakarta atau Daerah Lainnya, Luar Wilayah)	PENDAPATAN ASLI DAERAH (PAD)			1.Pegawai Lingkup DKIPS2.Perangkat Daerah Lingkup Provinsi Sulawesi Tengah			Dinas Komunikasi, Informatika, Persandian dan Statistik Provinsi Sulawesi Tengah	
			Jumlah Laporan Analisis Kebutuhan dan Pengelolaan Sumber Daya Keamanan Informasi Pemerintah Daerah Provinsi (Laporan)					184.747.000,00									Dinas Komunikasi, Informatika, Persandian dan Statistik Provinsi Sulawesi Tengah
			Honorarium Tim Pelaksana Kegiatan CSIRT dan Seminar ISA (Kegiatan)					2	7.100.000,00	(Kota Palu, SULAWESI TENGAH)	PENDAPATAN ASLI DAERAH (PAD)			1.Pegawai Lingkup DKIPS2.Perangkat Daerah Lingkup Provinsi Sulawesi Tengah			Dinas Komunikasi, Informatika, Persandian dan Statistik Provinsi Sulawesi Tengah
			Cetak/Pengandaan Fotocopy Kegiatan CSIRT dan ISA (Lembar)					1.290	355.000,00	(Kota Palu, SULAWESI TENGAH)	PENDAPATAN ASLI DAERAH (PAD)			1.Pegawai Lingkup DKIPS2.Perangkat Daerah Lingkup Provinsi Sulawesi Tengah			Dinas Komunikasi, Informatika, Persandian dan Statistik Provinsi Sulawesi Tengah
			Makan Minum Rapat Penyusunan Laporan Hasil Pemantauan dan Evaluasi Penyelenggaraan Urusan Persandian Pemda Prov. Sulteng 2023 (Kegiatan)					2	2.600.000,00	(Kota Palu, SULAWESI TENGAH)	PENDAPATAN ASLI DAERAH (PAD)			1.Pegawai Lingkup DKIPS2.Perangkat Daerah Lingkup Provinsi Sulawesi Tengah serta tim dan agen CSIRT			Dinas Komunikasi, Informatika, Persandian dan Statistik Provinsi Sulawesi Tengah
			Makan Minum Rapat Persiapan BIMTEK SDM Pengelolaan CSIRT dan Seminar Information Security Awareness (Kegiatan)					2	2.600.000,00	(Kota Palu, SULAWESI TENGAH)	PENDAPATAN ASLI DAERAH (PAD)			1.Pegawai Lingkup DKIPS2.Perangkat Daerah Lingkup Provinsi Sulawesi Tengah Serta Tim dan Agen CSIRT			Dinas Komunikasi, Informatika, Persandian dan Statistik Provinsi Sulawesi Tengah
			Seminar Information Security Awareness (Kegiatan)					1	12.240.000,00	(Kota Palu, SULAWESI TENGAH)	PENDAPATAN ASLI DAERAH (PAD)			1.Pegawai Lingkup DKIPS2.Perangkat Daerah Lingkup Provinsi Sulawesi Tengah			Dinas Komunikasi, Informatika, Persandian dan Statistik Provinsi Sulawesi Tengah
			Perjalanan Dinas Luar Daerah Dalam Rangka Konsultasi/Koordinasi Pengelola CSIRT atau Tugas Lainnya Jakarta/daerah lainnya (Kegiatan)					1	29.616.000,00	(Jakarta atau Daerah Lainnya, Luar Wilayah)	PENDAPATAN ASLI DAERAH (PAD)			1.Pegawai Lingkup DKIPS2.Perangkat Daerah Lingkup Provinsi Sulawesi Tengah			Dinas Komunikasi, Informatika, Persandian dan Statistik Provinsi Sulawesi Tengah
			Sewa Gedung Kegiatan Bimtek SDM Pengelolaan CSIRT dan Seminar Information Security Awareness (Kegiatan)					2	5.000.000,00	(Kota Palu, SULAWESI TENGAH)	PENDAPATAN ASLI DAERAH (PAD)			1.Pegawai Lingkup DKIPS2.Perangkat Daerah Lingkup Provinsi Sulawesi Tengah			Dinas Komunikasi, Informatika, Persandian dan Statistik Provinsi Sulawesi Tengah
			Akomodasi dan Transportasi Peserta dan Narasumber Seminar Information Security Awareness (Kegiatan)					1	12.903.000,00	(Kota Palu, SULAWESI TENGAH)	PENDAPATAN ASLI DAERAH (PAD)			1.Pegawai Lingkup DKIPS2.Perangkat Daerah Lingkup Provinsi Sulawesi Tengah			Dinas Komunikasi, Informatika, Persandian dan Statistik Provinsi Sulawesi Tengah

NO	KODE	URUSAN/BIDANG URUSAN/PROGRAM/KEGIATAN/ SUB KEGIATAN	INDIKATOR PROGRAM/KEGIATAN/SUB KEGIATAN	Target Akhir Periode RPJMD	REALISASI CAPAIAN RKPD TAHUN 2022	PRAKIRAAN CAPAIAN TARGET RKPD TAHUN 2023	CAPAIAN KINERJA DAN KERANGKA PENDANAAN						KELOMPOK SASARAN	PRAKIRAAN MAJU RENCANA TAHUN 2025		PERANGKAT DAERAH PENANGGUNG JAWAB			
							TARGET 2024	PAGU INDIKATIF (Rp)	LOKASI	SUMBER DANA	PRIORITAS			TARGET	PAGU INDIKATIF (Rp)				
											NASIONAL	DAERAH							
1	2	3	4	5	6	7	8	9	10	11	12	13	14	15	16	17			
2.21.02.1.01.0003		Pelaksanaan Keamanan Informasi Pemerintahan Daerah Provinsi Berbasis Elektronik dan Non Elektronik	Honorarium Narasumber Bimbingan Teknis SDM Pengelola CSIRT (Kegiatan)				1	10.200.000,00	(Kota Palu, SULAWESI TENGAH)	PENDAPATAN ASLI DAERAH (PAD)			1.Pegawai Lingkup DKIPS2.Perangkat Daerah Lingkup Provinsi Sulawesi Tengah			Dinas Komunikasi, Informatika, Persandian dan Statistik Provinsi Sulawesi Tengah			
			Bimbingan Teknis SDM Pengelola CSIRT (Kegiatan)				1	38.400.000,00	(Kota Palu, SULAWESI TENGAH)	PENDAPATAN ASLI DAERAH (PAD)			1.Pegawai Lingkup DKIPS2.Perangkat Daerah Lingkup Provinsi Sulawesi Tengah Serta Tim dan Agen CSIRT			Dinas Komunikasi, Informatika, Persandian dan Statistik Provinsi Sulawesi Tengah			
			Cetak Spanduk Kegiatan BIMTEK SDM Pengelola CSIRT dan Seminar Information Security Awareness (Kegiatan)				2	560.000,00	(Kota Palu, SULAWESI TENGAH)	PENDAPATAN ASLI DAERAH (PAD)			1.Pegawai Lingkup DKIPS2.Perangkat Daerah Lingkup Provinsi Sulawesi Tengah			Dinas Komunikasi, Informatika, Persandian dan Statistik Provinsi Sulawesi Tengah			
			Honorarium Narasumber Seminar Information Security Awareness (Kegiatan)				1	5.100.000,00	(Kota Palu, SULAWESI TENGAH)	PENDAPATAN ASLI DAERAH (PAD)			1.Pegawai Lingkup DKIPS2.Perangkat Daerah Lingkup Provinsi Sulawesi Tengah			Dinas Komunikasi, Informatika, Persandian dan Statistik Provinsi Sulawesi Tengah			
			Akomodasi dan Transportasi Peserta dan Narasumber BIMTEK SDM Pengelola CSIRT (Kegiatan)				1	17.653.000,00	(Kota Palu, SULAWESI TENGAH)	PENDAPATAN ASLI DAERAH (PAD)			1.Pegawai Lingkup DKIPS2.Perangkat Daerah Lingkup Provinsi Sulawesi Tengah			Dinas Komunikasi, Informatika, Persandian dan Statistik Provinsi Sulawesi Tengah			
			Perjalanan Dinas Dalam Daerah Dalam Rangka Pembinaan dan Pengawasan Penyelenggaraan Urusan Persandian (Kegiatan)				1	40.420.000,00	(4 Kabupaten/Kota, SULAWESI TENGAH)	PENDAPATAN ASLI DAERAH (PAD)			1.Pegawai Lingkup DKIPS2.Perangkat Daerah Lingkup Provinsi Sulawesi Tengah			Dinas Komunikasi, Informatika, Persandian dan Statistik Provinsi Sulawesi Tengah			
										158.889.000,00									
			Jumlah Laporan Pelaksanaan Keamanan Informasi Pemerintahan Daerah Provinsi Berbasis Elektronik dan Non Elektronik (Laporan)																Dinas Komunikasi, Informatika, Persandian dan Statistik Provinsi Sulawesi Tengah
			Akomodasi dan Transportasi Peserta dan Narasumber BIMTEK IT Security Assesment (Kegiatan)							1	12.903.000,00	(Kota Palu, SULAWESI TENGAH)	PENDAPATAN ASLI DAERAH (PAD)			1.Pegawai Lingkup DKIPS2.Perangkat Daerah Lingkup Provinsi Sulawesi Tengah			Dinas Komunikasi, Informatika, Persandian dan Statistik Provinsi Sulawesi Tengah
			Cetak Spanduk BIMTEK ITSA (Kegiatan)							1	280.000,00	(Kota Palu, SULAWESI TENGAH)	PENDAPATAN ASLI DAERAH (PAD)			1.Pegawai Lingkup DKIPS2.Perangkat Daerah Lingkup Provinsi Sulawesi Tengah			Dinas Komunikasi, Informatika, Persandian dan Statistik Provinsi Sulawesi Tengah
Makan Minum Rapat Persiapan Sosialisasi TTE (Kegiatan)							2	2.600.000,00	(Kota Palu, SULAWESI TENGAH)	PENDAPATAN ASLI DAERAH (PAD)			1.Pegawai Lingkup DKIPS2.Perangkat Daerah Lingkup Provinsi Sulawesi Tengah			Dinas Komunikasi, Informatika, Persandian dan Statistik Provinsi Sulawesi Tengah			
Perjalanan Dinas Dalam Daerah Dalam Rangka Kegiatan Sosialisasi/Kontra Penginderaan Asset Vital Pemerintah Daerah/Tugas Lainnya (Kegiatan)							1	49.700.000,00	(5 Kabupaten/Kota, SULAWESI TENGAH)	PENDAPATAN ASLI DAERAH (PAD)			1.Pegawai Lingkup DKIPS2.Perangkat Daerah Lingkup Provinsi Sulawesi Tengah			Dinas Komunikasi, Informatika, Persandian dan Statistik Provinsi Sulawesi Tengah			

NO	KODE	URUSAN/BIDANG URUSAN/PROGRAM/KEGIATAN/ SUB KEGIATAN	INDIKATOR PROGRAM/KEGIATAN/SUB KEGIATAN	Target Akhir Periode RPJMD	REALISASI CAPAIAN RKPD TAHUN 2022	PRAKIRAAN CAPAIAN TARGET RKPD TAHUN 2023	CAPAIAN KINERJA DAN KERANGKA PENDANAAN					KELOMPOK SASARAN	PRAKIRAAN MAJU RENCANA TAHUN 2025		PERANGKAT DAERAH PENANGGUNG JAWAB	
							TARGET 2024	PAGU INDIKATIF (Rp)	LOKASI	SUMBER DANA	PRIORITAS		TARGET	PAGU INDIKATIF (Rp)		
											NASIONAL					DAERAH
1	2	3	4	5	6	7	8	9	10	11	12	13	14	15	16	17
			Makan Minum Sosialisasi TTE (Kegiatan)				1	12.240.000,00	(Kota Palu, SULAWESI TENGAH)	PENDAPATAN ASLI DAERAH (PAD)			1.Pegawai Lingkup DKIPS 2.Perangkat Daerah Lingkup Provinsi Sulawesi Tengah			Dinas Komunikasi, Informatika, Persandian dan Statistik Provinsi Sulawesi Tengah
			Makan Minum Penyusunan SOP Manajemen Keamanan Informasi (Kegiatan)				1	1.300.000,00	(Kota Palu, SULAWESI TENGAH)	PENDAPATAN ASLI DAERAH (PAD)			1.Pegawai Lingkup DKIPS2.Perangkat Daerah Lingkup Provinsi Sulawesi Tengah			Dinas Komunikasi, Informatika, Persandian dan Statistik Provinsi Sulawesi Tengah
			Honorarium Narasumber Tenaga Ahli IT Security Assesment (Kegiatan)				1	5.100.000,00	(Kota Palu, SULAWESI TENGAH)	PENDAPATAN ASLI DAERAH (PAD)			1.Pegawai Lingkup DKIPS2.Perangkat Daerah Lingkup Provinsi Sulawesi Tengah			Dinas Komunikasi, Informatika, Persandian dan Statistik Provinsi Sulawesi Tengah
			Sewa Gedung Kegiatan ITSA (Kegiatan)				1	2.500.000,00	(Kota Palu, SULAWESI TENGAH)	PENDAPATAN ASLI DAERAH (PAD)			1.Pegawai Lingkup DKIPS2.Perangkat Daerah Lingkup Provinsi Sulawesi Tengah			Dinas Komunikasi, Informatika, Persandian dan Statistik Provinsi Sulawesi Tengah
			Perjalanan Dinas Luar Daerah Dalam Rangka Konsultasi/Koordinasi Layanan Keamanan Informasi atau tugas lainnya Jakarta / daerah lainnya (Kegiatan)				1	29.616.000,00	(Jakarta atau daerah lainnya, Luar Wilayah)	PENDAPATAN ASLI DAERAH (PAD)			1.Pegawai Lingkup DKIPS2.Perangkat Daerah Lingkup Provinsi Sulawesi Tengah			Dinas Komunikasi, Informatika, Persandian dan Statistik Provinsi Sulawesi Tengah
			Makan Minum Sosialisasi Pedoman Manajemen Keamanan Informasi (Rapat Tim) (Kegiatan)				1	1.300.000,00	(Kota Palu, SULAWESI TENGAH)	PENDAPATAN ASLI DAERAH (PAD)			1.Pegawai Lingkup DKIPS2.Perangkat Daerah Lingkup Provinsi Sulawesi Tengah			Dinas Komunikasi, Informatika, Persandian dan Statistik Provinsi Sulawesi Tengah
			Honorarium Tim CSIRT (Narasumber atau Pembahas, Moderator, Pembawa Acara, dan Panitia) (Kegiatan)				1	35.500.000,00	(Kota Palu, SULAWESI TENGAH)	PENDAPATAN ASLI DAERAH (PAD)			1.Pegawai Lingkup DKIPS2.Perangkat Daerah Lingkup Provinsi Sulawesi Tengah			Dinas Komunikasi, Informatika, Persandian dan Statistik Provinsi Sulawesi Tengah
			Honorarium Panitia Pelaksana Bimbingan Teknis ITSA (Kegiatan)				1	3.250.000,00	(Kota Palu, SULAWESI TENGAH)	PENDAPATAN ASLI DAERAH (PAD)			1.Pegawai Lingkup DKIPS2.Perangkat Daerah Lingkup Provinsi Sulawesi Tengah			Dinas Komunikasi, Informatika, Persandian dan Statistik Provinsi Sulawesi Tengah
			Makan Minum Rapat Penyusunan Laporan Pelaksanaan Persandian (Kegiatan)				2	2.600.000,00	(Kota Palu, SULAWESI TENGAH)	PENDAPATAN ASLI DAERAH (PAD)			1.Pegawai Lingkup DKIPS2.Perangkat Daerah Lingkup Provinsi Sulawesi Tengah			Dinas Komunikasi, Informatika, Persandian dan Statistik Provinsi Sulawesi Tengah
	2.21.02.1.01.0004	Penyediaan Layanan Keamanan Informasi Pemerintah Daerah Provinsi						129.649.000,00								
			Jumlah Perangkat Daerah yang Telah Menggunakan Layanan Keamanan Informasi (Perangkat Daerah)													Dinas Komunikasi, Informatika, Persandian dan Statistik Provinsi Sulawesi Tengah
			Perjalan Dinas Luar Daerah Dalam Rangka Konsultasi/Koordinasi Keamanan Informasi atau tugas lainnya Jakarta/daerah lainnya (Kegiatan)				1	29.616.000,00	(Jakarta atau daerah lainnya, Luar Wilayah)	PENDAPATAN ASLI DAERAH (PAD)			1.Pegawai Lingkup DKIPS2.Perangkat Daerah Lingkup Provinsi Sulawesi Tengah			Dinas Komunikasi, Informatika, Persandian dan Statistik Provinsi Sulawesi Tengah

NO	KODE	URUSAN/BIDANG URUSAN/PROGRAM/KEGIATAN/ SUB KEGIATAN	INDIKATOR PROGRAM/KEGIATAN/SUB KEGIATAN	Target Akhir Periode RPJMD	REALISASI CAPAIAN RKPD TAHUN 2022	PRAKIRAAN CAPAIAN TARGET RKPD TAHUN 2023	CAPAIAN KINERJA DAN KERANGKA PENDANAAN						KELOMPOK SASARAN	PRAKIRAAN MAJU RENCANA TAHUN 2025		PERANGKAT DAERAH PENANGGUNG JAWAB
							TARGET 2024	PAGU INDIKATIF (Rp)	LOKASI	SUMBER DANA	PRIORITAS			TARGET	PAGU INDIKATIF (Rp)	
											NASIONAL	DAERAH				
1	2	3	4	5	6	7	8	9	10	11	12	13	14	15	16	17
			Makan Minum Bimbingan Teknis IT Security Assesment (Kegiatan)				1	38.400.000,00	(Kota Palu, SULAWESI TENGAH)	PENDAPATAN ASLI DAERAH (PAD)			1.Pegawai Lingkup DKIPS2.Perangkat Daerah Lingkup Provinsi Sulawesi Tengah			Dinas Komunikasi, Informatika, Persandian dan Statistik Provinsi Sulawesi Tengah
			Perjalanan Dinas Dalam Daerah Dalam Rangka Kegiatan Sterilisasi/Kontra Penginderaan Aset Vital Pemerintah Daerah/Tugas Lainnya (Kegiatan)				1	23.650.000,00	(3 Kabupaten/Kota, SULAWESI TENGAH)	PENDAPATAN ASLI DAERAH (PAD)			1.Pegawai Lingkup DKIPS2.Perangkat Daerah Lingkup Provinsi Sulawesi Tengah			Dinas Komunikasi, Informatika, Persandian dan Statistik Provinsi Sulawesi Tengah
			Honorarium Panitia Pelaksana Bimbingan Teknis IT Security Assesment (Kegiatan)				1	3.250.000,00	(Kota Palu, SULAWESI TENGAH)	PENDAPATAN ASLI DAERAH (PAD)			1.Pegawai Lingkup DKIPS2.Perangkat Daerah Lingkup Provinsi Sulawesi Tengah			Dinas Komunikasi, Informatika, Persandian dan Statistik Provinsi Sulawesi Tengah
			Cetak Spanduk Bimtek ITSA (Kegiatan)				1	280.000,00	(Kota Palu, SULAWESI TENGAH)	PENDAPATAN ASLI DAERAH (PAD)			1.Pegawai Lingkup DKIPS2.Perangkat Daerah Lingkup Provinsi Sulawesi Tengah			Dinas Komunikasi, Informatika, Persandian dan Statistik Provinsi Sulawesi Tengah
			Akomodasi dan Transportasi Peserta, Narasumber Bimtek IT security Assesment (Kegiatan)				1	22.953.000,00	(Kota Palu, SULAWESI TENGAH)	PENDAPATAN ASLI DAERAH (PAD)			1.Pegawai Lingkup DKIPS2.Perangkat Daerah Lingkup Provinsi Sulawesi Tengah			Dinas Komunikasi, Informatika, Persandian dan Statistik Provinsi Sulawesi Tengah
			Honorarium Narasumber Ahli IT Security Assesment (Kegiatan)				1	10.200.000,00	(Kota Palu, SULAWESI TENGAH)	PENDAPATAN ASLI DAERAH (PAD)			1.Pegawai Lingkup DKIPS2.Perangkat Daerah Lingkup Provinsi Sulawesi Tengah			Dinas Komunikasi, Informatika, Persandian dan Statistik Provinsi Sulawesi Tengah
			Makan Minum Rapat BIMTEK ITSA (Kegiatan)				1	1.300.000,00	(Kota Palu, SULAWESI TENGAH)	PENDAPATAN ASLI DAERAH (PAD)			1.Pegawai Lingkup DKIPS2.Perangkat Daerah Lingkup Provinsi Sulawesi Tengah			Dinas Komunikasi, Informatika, Persandian dan Statistik Provinsi Sulawesi Tengah
	2.21.02.1.02	Penetapan Pola Hubungan Komunikasi Sandi antar Perangkat Daerah Provinsi						114.569.000,00				Percepatan Reformasi Birokrasi				
			Persentase Penetapan Pola Hubungan Komunikasi Sandi antar Perangkat (%)				60		(DKIPD Provinsi, SULAWESI TENGAH)					60		Dinas Komunikasi, Informatika, Persandian dan Statistik Provinsi Sulawesi Tengah
	2.21.02.1.02.0001	Operasionalisasi Jaring Komunikasi Sandi Pemerintah Daerah Provinsi						114.569.000,00								
			Jumlah Perangkat Daerah yang Terhubung dalam Jaring Komunikasi Sandi (Perangkat Daerah)													Dinas Komunikasi, Informatika, Persandian dan Statistik Provinsi Sulawesi Tengah
			Perjalanan Dinas Luar Daerah Dalam Rangka Konsultasi/Koordinasi Penetapan Pola Hubungan Komunikasi Sandi atau tugas lainnya Jakarta / daerah lainnya (Kegiatan)				1	39.226.000,00	(Jakarta atau daerah lainnya, Luar Wilayah)	PENDAPATAN ASLI DAERAH (PAD)			Perangkat Daerah Provinsi Sulawesi Tengah dan Kabupaten/Kota			Dinas Komunikasi, Informatika, Persandian dan Statistik Provinsi Sulawesi Tengah

NO	KODE	URUSAN/BIDANG URUSAN/PROGRAM/KEGIATAN/ SUB KEGIATAN	INDIKATOR PROGRAM/KEGIATAN/SUB KEGIATAN	Target Akhir Periode RPJMD	REALISASI CAPAIAN RKPD TAHUN 2022	PRAKIRAAN CAPAIAN TARGET RKPD TAHUN 2023	CAPAIAN KINERJA DAN KERANGKA PENDANAAN						KELOMPOK SASARAN	PRAKIRAAN MAJU RENCANA TAHUN 2025		PERANGKAT DAERAH PENANGGUNG JAWAB
							TARGET 2024	PAGU INDIKATIF (Rp)	LOKASI	SUMBER DANA	PRIORITAS			TARGET	PAGU INDIKATIF (Rp)	
											NASIONAL	DAERAH				
1	2	3	4	5	6	7	8	9	10	11	12	13	14	15	16	17
			Honorarium Panitia Pelaksana Seminar Analisa dan Identifikasi JKS (Kegiatan)				1	3.250.000,00	(Kota Palu, SULAWESI TENGAH)	PENDAPATAN ASLI DAERAH (PAD)			Perangkat Daerah Provinsi Sulawesi Tengah dan Kabupaten/Kota			Dinas Komunikasi, Informatika, Persandian dan Statistik Provinsi Sulawesi Tengah
			Perjalanan Dinas Dalam Daerah Dalam Rangka Identifikasi dan Inventarisasi Jaringan Komunikasi Sandi (Kegiatan)				1	40.410.000,00	(4 Kabupaten/Kota, SULAWESI TENGAH)	PENDAPATAN ASLI DAERAH (PAD)			Perangkat Daerah Provinsi Sulawesi Tengah dan Kabupaten/Kota			Dinas Komunikasi, Informatika, Persandian dan Statistik Provinsi Sulawesi Tengah
			Cetak Spanduk Kegiatan Analisa dan Identifikasi JKS (Kegiatan)				1	280.000,00	(Kota Palu, SULAWESI TENGAH)	PENDAPATAN ASLI DAERAH (PAD)			Perangkat Daerah Provinsi Sulawesi Tengah dan Kabupaten/Kota			Dinas Komunikasi, Informatika, Persandian dan Statistik Provinsi Sulawesi Tengah
			Makan Minum Rapat Penyusunan Peraturan Gubernur Tentang Pola Hubungan Komunikasi Sandi Antar Perangkat Daerah (Rapat Tim) (Kegiatan)				2	2.600.000,00	(Kota Palu, SULAWESI TENGAH)	PENDAPATAN ASLI DAERAH (PAD)			Perangkat Daerah Provinsi Sulawesi Tengah dan Kabupaten/Kota			Dinas Komunikasi, Informatika, Persandian dan Statistik Provinsi Sulawesi Tengah
			Akomodasi Transportasi Peserta dan Narasumber Kegiatan Seminar Analisis dan Identifikasi Jaring Komunikasi Sandi (Kegiatan)				1	11.003.000,00	(Kota Palu, SULAWESI TENGAH)	PENDAPATAN ASLI DAERAH (PAD)			Perangkat Daerah Provinsi Sulawesi Tengah dan Kabupaten/Kota			Dinas Komunikasi, Informatika, Persandian dan Statistik Provinsi Sulawesi Tengah
			Makan Minum Seminar Analisa dan Identifikasi Jaring Komunikasi Sandi Pemerintah (Kegiatan)				1	10.200.000,00	(Kota Palu, SULAWESI TENGAH)	PENDAPATAN ASLI DAERAH (PAD)			Perangkat Daerah Provinsi Sulawesi Tengah dan Kabupaten/Kota			Dinas Komunikasi, Informatika, Persandian dan Statistik Provinsi Sulawesi Tengah
			Sewa Gedung Rapat Kegiatan Seminar Analisa dan Identifikasi JKS (Kegiatan)				1	2.500.000,00	(Kota Palu, SULAWESI TENGAH)	PENDAPATAN ASLI DAERAH (PAD)			Perangkat Daerah Provinsi Sulawesi Tengah dan Kabupaten/Kota			Dinas Komunikasi, Informatika, Persandian dan Statistik Provinsi Sulawesi Tengah
			Honorarium Tenaga Ahli Analisa dan Identifikasi JKS (Kegiatan)				1	5.100.000,00	(Kota Palu, SULAWESI TENGAH)	PENDAPATAN ASLI DAERAH (PAD)			Perangkat Daerah Provinsi Sulawesi Tengah dan Kabupaten/Kota			Dinas Komunikasi, Informatika, Persandian dan Statistik Provinsi Sulawesi Tengah
	2.22	URUSAN PEMERINTAHAN BIDANG KEBUDAYAAN						14.191.985.954,00							76.540.437.064,00	
1.	2.22.01	PROGRAM PENUNJANG URUSAN PEMERINTAHAN DAERAH PROVINSI	Indeks Reformasi Birokrasi perangkat Daerah (Indeks) Indek Reformasi Birokrasi Perangkat Daerah (%)				84 100	10.385.761.663,00			Revolusi Mental dan Pembangunan Kebudayaan	Percepatan Reformasi Birokrasi			75.380.437.064,00	UPT. Taman Budaya dan Permuseuman Dinas Kebudayaan Daerah Provinsi Sulawesi tengah
	2.22.01.1.01	Perencanaan, Penganggaran, dan Evaluasi Kinerja Perangkat Daerah	Nilai SAKIP Perangkat Daerah (Indeks)				84	1.601.230.450,00	(PALU SULAWESI TENGAH, SULAWESI TENGAH)		Revolusi Mental dan Pembangunan Kebudayaan	Percepatan Reformasi Birokrasi		86	24.169.810.238,00	Dinas Kebudayaan Daerah Provinsi Sulawesi tengah

NO	KODE	URUSAN/BIDANG URUSAN/PROGRAM/KEGIATAN/ SUB KEGIATAN	INDIKATOR PROGRAM/KEGIATAN/SUB KEGIATAN	Target Akhir Periode RPJMD	REALISASI CAPAIAN RKPD TAHUN 2022	PRAKIRAAN CAPAIAN TARGET RKPD TAHUN 2023	CAPAIAN KINERJA DAN KERANGKA PENDANAAN					KELOMPOK SASARAN	PRAKIRAAN MAJU RENCANA TAHUN 2025		PERANGKAT DAERAH PENANGGUNG JAWAB	
							TARGET 2024	PAGU INDIKATIF (Rp)	LOKASI	SUMBER DANA	PRIORITAS		TARGET	PAGU INDIKATIF (Rp)		
											NASIONAL					DAERAH
1	2	3	4	5	6	7	8	9	10	11	12	13	14	15	16	17
	2.22.01.1.01.0001	Penyusunan Dokumen Perencanaan Perangkat Daerah						1.601.230.450,00			Revolusi Mental dan Pembangunan Kebudayaan				24.169.810.238,00	
			Jumlah Dokumen Perencanaan Perangkat Daerah (Dokumen)		0.00	1.00	1.00		(Dinas Kebudayaan, SULAWESI TENGAH)					1.00		Dinas Kebudayaan Daerah Provinsi Sulawesi tengah
			Perjalanan Dinas Luar Daerah Dalam Rangka Pendampingan Pelaksanaan PKN (Kegiatan)				1	38.990.000,00	(Jakarta dan Daerah Lainnya, Luar Wilayah)	PENDAPATAN ASLI DAERAH (PAD)			Perangkat Daerah			Dinas Kebudayaan Daerah Provinsi Sulawesi tengah
			Perjalanan Dinas Luar Daerah Dalam Rangka Menghadiri Rapat Koordinasi (Kegiatan)				1	41.270.000,00	(Jakarta dan Daerah lainnya, Luar Wilayah)	PENDAPATAN ASLI DAERAH (PAD)			Perangkat Daerah			Dinas Kebudayaan Daerah Provinsi Sulawesi tengah
			Pembangunan (Paket)				1	1.000.000.000,00	(Palu Sulawesi Tengah, SULAWESI TENGAH)	PENDAPATAN ASLI DAERAH (PAD)			Perangkat Daerah			Dinas Kebudayaan Daerah Provinsi Sulawesi tengah
			Makanan dan Minuman Rapat (Keg. Evaluasi/SosialisasiPPKD Kab/Kota, Keg. FGD Pengusulan KIK Kab/Kota, RAKOR KEBUDAYAAN) (Kegiatan)				1	181.352.000,00	(Palu Sulawesi Tengah, SULAWESI TENGAH)	PENDAPATAN ASLI DAERAH (PAD)			Perangkat Daerah			Dinas Kebudayaan Daerah Provinsi Sulawesi tengah
			Perjalanan Dinas Luar Daerah Dalam Rangka Menghadiri Kongres Kebudayaan (Kegiatan)				1	50.030.000,00	(Jakarta dan Daerah Lainnya, Luar Wilayah)	PENDAPATAN ASLI DAERAH (PAD)			Perangkat Daerah			Dinas Kebudayaan Daerah Provinsi Sulawesi tengah
			Sarana, Prasarana dan Utilitas Sekolah SMA (Paket)				1	100.000.000,00	(Jl wahid hasim dan hos cokroaminoto, KOTA PALU)	PENDAPATAN ASLI DAERAH (PAD)			asn			Dinas Kebudayaan Daerah Provinsi Sulawesi tengah
			Honorarium Narasumber atau Pembahas, Moderator, Pembawa Acara, dan Panitia (Keg. Evaluasi/SosialisasiPPKD Kab/Kota, Keg. FGD Pengusulan KIK Kab/Kota, RAKOR KEBUDAYAAN) (Kegiatan)				1	52.200.000,00	(Palu Sulawesi Tengah, SULAWESI TENGAH)	PENDAPATAN ASLI DAERAH (PAD)			Perangakat Daerah			Dinas Kebudayaan Daerah Provinsi Sulawesi tengah
			Transpot Narasumber Pusat Keg. Rakor Kebudayaan (Kegiatan)				1	5.113.000,00	(Palu Sulawesi Tengah, SULAWESI TENGAH)	PENDAPATAN ASLI DAERAH (PAD)			Perangkat Daerah			Dinas Kebudayaan Daerah Provinsi Sulawesi tengah
			Perjalanan Dinas Biasa (Dalam Rangka Pembinaan Evaluasi PPKD Kab.Kota) (Kegiatan)				1	71.620.000,00	(palu, SULAWESI TENGAH)	PENDAPATAN ASLI DAERAH (PAD)			Perangakat Daerah			Dinas Kebudayaan Daerah Provinsi Sulawesi tengah
			Alat/Bahan untuk Kegiatan Kantor - Bahan Cetak Keg. Evaluasi/SosialisasiPPKD Kab/Kota, Keg. FGD Pengusulan KIK Kab/Kota, RAKOR KEBUDAYAAN) (Kegiatan)				1	2.296.950,00	(Palu Sulawesi Tengah, SULAWESI TENGAH)	PENDAPATAN ASLI DAERAH (PAD)			Perangkat Daerah			Dinas Kebudayaan Daerah Provinsi Sulawesi tengah
			Transpot Peserta Keg. Rakor Kebudayaan (Kegiatan)				1	23.020.000,00	(palu, SULAWESI TENGAH)	PENDAPATAN ASLI DAERAH (PAD)			Perangkat Daerah			Dinas Kebudayaan Daerah Provinsi Sulawesi tengah

NO	KODE	URUSAN/BIDANG URUSAN/PROGRAM/KEGIATAN/ SUB KEGIATAN	INDIKATOR PROGRAM/KEGIATAN/SUB KEGIATAN	Target Akhir Periode RPJMD	REALISASI CAPAIAN RKP TAHUN 2022	PRAKIRAAN CAPAIAN TARGET RKP TAHUN 2023	CAPAIAN KINERJA DAN KERANGKA PENDANAAN						KELOMPOK SASARAN	PRAKIRAAN MAJU RENCANA TAHUN 2025		PERANGKAT DAERAH PENANGGUNG JAWAB
							TARGET 2024	PAGU INDIKATIF (Rp)	LOKASI	SUMBER DANA	PRIORITAS			TARGET	PAGU INDIKATIF (Rp)	
											NASIONAL	DAERAH				
1	2	3	4	5	6	7	8	9	10	11	12	13	14	15	16	17
			<p>Alat/Bahan untuk Kegiatan Kantor - Kertas dan Cover (Keg. Evaluasi/SosialisasiPPKD Kab/Kota, Keg. FGD Pengusulan KIK Kab/Kota, RAKOR KEBUDAYAAN) (Kegiatan)</p> <p>Honorarium Tenaga Ahli Pelatihan/Instruktur AUBADE (kegiatan)</p> <p>Alat/Bahan untuk Kegiatan Kantor - Alat Tulis Kantor (Keg. Evaluasi/SosialisasiPPKD Kab/Kota, Keg. FGD Pengusulan KIK Kab/Kota, RAKOR KEBUDAYAAN) (Kegiatan)</p>				1	787.500,00	(Palu Sulawesi Tengah, SULAWESI TENGAH)	PENDAPATAN ASLI DAERAH (PAD)			Perangkat Daerah			Dinas Kebudayaan Daerah Provinsi Sulawesi tengah
							1	25.200.000,00	(Palu Sulawesi Tengah, SULAWESI TENGAH)	PENDAPATAN ASLI DAERAH (PAD)			Perangakt Daerah			Dinas Kebudayaan Daerah Provinsi Sulawesi tengah
							1	9.351.000,00	(Palu Sulawesi Tengah, SULAWESI TENGAH)	PENDAPATAN ASLI DAERAH (PAD)			Perangkat Daerah			Dinas Kebudayaan Daerah Provinsi Sulawesi tengah
	2.22.01.1.02	Administrasi Keuangan Perangkat Daerah						7.169.241.951,00				Revolusi Mental dan Pembangunan Kebudayaan			47.266.641.858,00	
	2.22.01.1.02.0001	Penyediaan Gaji dan Tunjangan ASN						6.671.985.951,00				Revolusi Mental dan Pembangunan Kebudayaan			46.036.703.058,00	
			Jumlah Orang yang Menerima Gaji dan Tunjangan ASN (Orang/ Bulan)		0.00	71	75.00		(Dinas Kebudayaan, KOTA PALU)					100		Dinas Kebudayaan Daerah Provinsi Sulawesi tengah
			Tunjangan Fungsional PNS (Tahun)				1	296.616.361,00	(Dinas Kebudayaan, KOTA PALU)	Dana Transfer Umum-Dana Alokasi Umum			Perangkat Daerah			Dinas Kebudayaan Daerah Provinsi Sulawesi tengah
			Tunjangan Keluarga PNS (Tahun)				1	310.608.521,00	(Dinas Kebudayaan, KOTA PALU)	Dana Transfer Umum-Dana Alokasi Umum			Perangkat Daerah			Dinas Kebudayaan Daerah Provinsi Sulawesi tengah
			Gaji Pokok PNS (Tahun)				1	3.485.238.161,00	(Dinas Kebudayaan, KOTA PALU)	Dana Transfer Umum-Dana Alokasi Umum			Perangkat Daerah			Dinas Kebudayaan Daerah Provinsi Sulawesi tengah
			Tunjangan Beras PNS (Tahun)				1	203.109.241,00	(Dinas Kebudayaan, KOTA PALU)	Dana Transfer Umum-Dana Alokasi Umum			Perangkat Daerah			Dinas Kebudayaan Daerah Provinsi Sulawesi tengah
			Pembulatan Gaji PNS (Tahun)				1	47.306,00	(Dinas Kebudayaan, KOTA PALU)	Dana Transfer Umum-Dana Alokasi Umum			Perangkat Daerah			Dinas Kebudayaan Daerah Provinsi Sulawesi tengah
			TPP PNS (Tahun)				1	2.376.366.361,00	(Dinas Kebudayaan, KOTA PALU)	Dana Transfer Umum-Dana Alokasi Umum			Perangkat Daerah			Dinas Kebudayaan Daerah Provinsi Sulawesi tengah
	2.22.01.1.02.0002	Penyediaan Administrasi Pelaksanaan Tugas ASN						422.256.000,00				Meningkatkan Sumber Daya Manusia Yang Berkualitas Dan Berdaya Saing			971.188.800,00	
			Jumlah Dokumen Hasil Penyediaan Administrasi Pelaksanaan Tugas ASN (Dokumen)		0.00	1.00	1.00		(Dinas Kebudayaan, KOTA PALU)					1.00		Dinas Kebudayaan Daerah Provinsi Sulawesi tengah
			Belanja Honorarium Non ASN Dinas Kebudayaan (Tahun)				1	418.800.000,00	(Dinas Kebudayaan, KOTA PALU)	Dana Transfer Umum-Dana Alokasi Umum			Perangkat Daerah			Dinas Kebudayaan Daerah Provinsi Sulawesi tengah
			Iuran BPJS Ketenagakerjaan Non ASN (Tahun)				1	3.456.000,00	(Dinas Kebudayaan, KOTA PALU)	Dana Transfer Umum-Dana Alokasi Umum			Perangkat Daerah			Dinas Kebudayaan Daerah Provinsi Sulawesi tengah

NO	KODE	URUSAN/BIDANG URUSAN/PROGRAM/KEGIATAN/ SUB KEGIATAN	INDIKATOR PROGRAM/KEGIATAN/SUB KEGIATAN	Target Akhir Periode RPJMD	REALISASI CAPAIAN RKPD TAHUN 2022	PRAKIRAAN CAPAIAN TARGET RKPD TAHUN 2023	CAPAIAN KINERJA DAN KERANGKA PENDANAAN						KELOMPOK SASARAN	PRAKIRAAN MAJU RENCANA TAHUN 2025		PERANGKAT DAERAH PENANGGUNG JAWAB
							TARGET 2024	PAGU INDIKATIF (Rp)	LOKASI	SUMBER DANA	PRIORITAS			TARGET	PAGU INDIKATIF (Rp)	
											NASIONAL	DAERAH				
1	2	3	4	5	6	7	8	9	10	11	12	13	14	15	16	17
	2.22.01.1.02.0004	Koordinasi dan Pelaksanaan Akuntansi SKPD	Jumlah Dokumen Hasil Koordinasi dan Pelaksanaan Akuntansi SKPD (Dokumen)		0.00	1.00	3.00	75.000.000,00	(Dinas Kebudayaan Provinsi Sulawesi Tengah, SULAWESI TENGAH)		Revolusi Mental dan Pembangunan Kebudayaan			3.00	258.750.000,00	Dinas Kebudayaan Daerah Provinsi Sulawesi tengah
			Perjalanan Dinas Dalam rangka Rekon Aset (Kali)				2	25.000.000,00	(Kab. Banggai, SULAWESI TENGAH)	Dana Transfer Umum-Dana Alokasi Umum		Perangkat Daerah				Dinas Kebudayaan Daerah Provinsi Sulawesi tengah
			Inventarisasi Aset Internal (Kali)				2	25.000.000,00	(Dinas Kebudayaan, KOTA PALU)	Dana Transfer Umum-Dana Alokasi Umum		Perangkat Daerah				Dinas Kebudayaan Daerah Provinsi Sulawesi tengah
			Pendampingan Penyusunan Laporan Asset (Kali)				1	25.000.000,00	(Dinas Kebudayaan, KOTA PALU)	Dana Transfer Umum-Dana Alokasi Umum		Perangkat Daerah				Dinas Kebudayaan Daerah Provinsi Sulawesi tengah
	2.22.01.1.06	Administrasi Umum Perangkat Daerah	Nilai SAKIP Perangkat Daerah (Indeks)				84	98.458.000,00	(Palu Sulawesi Tengah, SULAWESI TENGAH)		Revolusi Mental dan Pembangunan Kebudayaan	Percepatan Reformasi Birokrasi		86	-	UPT. Taman Budaya dan Permuseuman
	2.22.01.1.06.0009	Penyelenggaraan Rapat Koordinasi dan Konsultasi SKPD	Jumlah Laporan Penyelenggaraan Rapat Koordinasi dan Konsultasi SKPD (Laporan)					98.458.000,00			Revolusi Mental dan Pembangunan Kebudayaan					UPT. Taman Budaya dan Permuseuman
			Perjalanan Dinas Dalam Rangka Koordinasi Tentang Museum dan Taman Budaya di Jakarta (Kegiatan)				1	20.006.000,00	(Jakarta dan Daerah lainnya, Luar Wilayah)	PENDAPATAN ASLI DAERAH (PAD)		ASN MUSEUM DAN TAMAN BUDAYA				UPT. Taman Budaya dan Permuseuman
			Perjalanan Dinas Dalam Rangka Rapat dan evaluasi Dana DAK BOP di Jakarta Daerah Lainnya (Kegiatan)				1	28.830.000,00	(Jakarta dan Daerah Lainnya, Luar Wilayah)	PENDAPATAN ASLI DAERAH (PAD)		ASN MUSEUM DAN TAMAN BUDAYA				UPT. Taman Budaya dan Permuseuman
			Perjalanan Dinas Dalam Rangka Koordinasi Pelaksanaan Dana DAK BOP Museum di Kemdikbud (Kegiatan)				1	29.616.000,00	(Jakarta dan Daerah lainnya, Luar Wilayah)	PENDAPATAN ASLI DAERAH (PAD)		ASN MUSEUM DAN TAMAN BUDAYA				UPT. Taman Budaya dan Permuseuman
			Perjalanan Dinas Dalam Rangka Koordinasi Awal di Kemdikbud Jakarta (Kegiatan)				2	20.006.000,00	(Jakarta dan Daerah lainnya, Luar Wilayah)	PENDAPATAN ASLI DAERAH (PAD)		ASN MUSEUM DAN TAMAN BUDAYA				UPT. Taman Budaya dan Permuseuman
	2.22.01.1.08	Penyediaan Jasa Penunjang Urusan Pemerintahan Daerah	Nilai SAKIP Perangkat Daerah (Indeks)				84	1.516.831.262,00	(Palu Sulawesi Tengah, SULAWESI TENGAH)		Revolusi Mental dan Pembangunan Kebudayaan	Percepatan Reformasi Birokrasi		86	3.943.984.968,00	UPT. Taman Budaya dan Permuseuman
	2.22.01.1.08.0004	Penyediaan Jasa Pelayanan Umum Kantor						1.516.831.262,00			Revolusi Mental dan Pembangunan Kebudayaan				3.943.984.968,00	

NO	KODE	URUSAN/BIDANG URUSAN/PROGRAM/KEGIATAN/ SUB KEGIATAN	INDIKATOR PROGRAM/KEGIATAN/SUB KEGIATAN	Target Akhir Periode RPJMD	REALISASI CAPAIAN RKPD TAHUN 2022	PRAKIRAAN CAPAIAN TARGET RKPD TAHUN 2023	CAPAIAN KINERJA DAN KERANGKA PENDANAAN						KELOMPOK SASARAN	PRAKIRAAN MAJU RENCANA TAHUN 2025		PERANGKAT DAERAH PENANGGUNG JAWAB
							TARGET 2024	PAGU INDIKATIF (Rp)	LOKASI	SUMBER DANA	PRIORITAS			TARGET	PAGU INDIKATIF (Rp)	
											NASIONAL	DAERAH				
1	2	3	4	5	6	7	8	9	10	11	12	13	14	15	16	17
			Jumlah Laporan Penyediaan Jasa Pelayanan Umum Kantor yang Disediakan (Laporan)		0.00	1	2		(Dinas Kebudayaan, KOTA PALU)					2		Dinas Kebudayaan Daerah Provinsi Sulawesi tengah
			Jumlah Laporan Penyediaan Jasa Pelayanan Umum Kantor yang Disediakan (Laporan)		0	0										UPT. Taman Budaya dan Permuseuman
			Belanja Bahan-Bahan Lainnya (Tahun)				1	11.500.000,00	(Dinas Kebudayaan, KOTA PALU)	Dana Transfer Umum-Dana Alokasi Umum			Perangkat Daerah			Dinas Kebudayaan Daerah Provinsi Sulawesi tengah
			Kawat/Internet/TV Berlangganan (Tahun)				1	25.560.000,00	(Palu Sulawesi Tengah, SULAWESI TENGAH)	PENDAPATAN ASLI DAERAH (PAD)			Perangkat Daerah			UPT. Taman Budaya dan Permuseuman
			Biaya Perjalanan Dinas Luar Daerah Dalam Rangka Koordinasi dan Konsultasi di Jakarta dan Daerah Lainnya (Tahun)				1	170.346.000,00	(Jakarta dan Daerah Lainnya, Luar Wilayah)	Dana Transfer Umum-Dana Alokasi Umum			Perangkat Daerah			Dinas Kebudayaan Daerah Provinsi Sulawesi tengah
			Honorarium Penanggung jawaban Pengelola Keuangan (Tahun)				1	35.640.000,00	(Palu Sulawesi Tengah, SULAWESI TENGAH)	PENDAPATAN ASLI DAERAH (PAD)			Perangkat Daerah			UPT. Taman Budaya dan Permuseuman
			Bahan-Bahan Bakar dan Pelumas (Tahun)				1	40.000.000,00	(Palu sulawesi tengah, SULAWESI TENGAH)	PENDAPATAN ASLI DAERAH (PAD)			Perangkat Daerah			UPT. Taman Budaya dan Permuseuman
			Belanja Kegiatan Kantor Lainnya (Tahun)				1	7.803.550,00	(Dinas Kebudayaan, KOTA PALU)	Dana Transfer Umum-Dana Alokasi Umum			Perangkat Daerah			Dinas Kebudayaan Daerah Provinsi Sulawesi tengah
			Alat/Bahan Untuk Kegiatan Kantor-Alat Listrik (Tahun)				1	27.878.272,00	(Palu Sulawesi Tengah, SULAWESI TENGAH)	PENDAPATAN ASLI DAERAH (PAD)			Perangkat Daerah			UPT. Taman Budaya dan Permuseuman
			Belanja Honorarium Non ASN UPT. Taman Budaya dan Museum (Tahun)				1	576.760.000,00	(Dinas Kebudayaan Provinsi Sulawesi Tengah, KOTA PALU)	Dana Transfer Umum-Dana Alokasi Umum			Perangkat Daerah			UPT. Taman Budaya dan Permuseuman
			Belanja Bahan Cetak (Tahun)				1	5.654.500,00	(Dinas Kebudayaan, KOTA PALU)	Dana Transfer Umum-Dana Alokasi Umum			Perangkat Daerah			Dinas Kebudayaan Daerah Provinsi Sulawesi tengah
			Tagihan Listrik (Tahun)				1	141.147.600,00	(Palu Sulawesi Tengah, SULAWESI TENGAH)	PENDAPATAN ASLI DAERAH (PAD)			Perangkat Daerah			UPT. Taman Budaya dan Permuseuman
			Alat/Bahan Untuk Kegiatan-Benda Pos (Tahun)				1	5.000.000,00	(Palu Sulawesi Tengah, SULAWESI TENGAH)	PENDAPATAN ASLI DAERAH (PAD)			Perangkat Daerah			UPT. Taman Budaya dan Permuseuman
			Belanja Bahan Bakar Minyak Pelumas Lainnya (Tahun)				1	19.750.000,00	(Dinas Kebudayaan, KOTA PALU)	Dana Transfer Umum-Dana Alokasi Umum			Perangkat Daerah			Dinas Kebudayaan Daerah Provinsi Sulawesi tengah
			Alat/bahan Untuk Kegiatan kantor-Kertas dan Cover (Tahun)				1	14.194.000,00	(Palu Sulawesi Tengah, SULAWESI TENGAH)	PENDAPATAN ASLI DAERAH (PAD)			Perangkat Daerah			UPT. Taman Budaya dan Permuseuman
			Jasa Pengelolaan BMD yang Tidak Menghasilkan Pendapatan (Tahun)				1	6.000.000,00	(Palu Sulawesi Tengah, SULAWESI TENGAH)	PENDAPATAN ASLI DAERAH (PAD)			Perangkat Daerah			UPT. Taman Budaya dan Permuseuman
			Pemeliharaan Alat Angkutan-Alat Angkutan Darat Bermotor-Kendaraan Bermotor Beroda Dua (Tahun)				1	19.200.000,00	(Palu Sulawesi Tengah, SULAWESI TENGAH)	PENDAPATAN ASLI DAERAH (PAD)			Perangkat Daerah			UPT. Taman Budaya dan Permuseuman

NO	KODE	URUSAN/BIDANG URUSAN/PROGRAM/KEGIATAN/ SUB KEGIATAN	INDIKATOR PROGRAM/KEGIATAN/SUB KEGIATAN	Target Akhir Periode RPJMD	REALISASI CAPAIAN RKPD TAHUN 2022	PRAKIRAAN CAPAIAN TARGET RKPD TAHUN 2023	CAPAIAN KINERJA DAN KERANGKA PENDANAAN						KELOMPOK SASARAN	PRAKIRAAN MAJU RENCANA TAHUN 2025		PERANGKAT DAERAH PENANGGUNG JAWAB
							TARGET 2024	PAGU INDIKATIF (Rp)	LOKASI	SUMBER DANA	PRIORITAS			TARGET	PAGU INDIKATIF (Rp)	
											NASIONAL	DAERAH				
1	2	3	4	5	6	7	8	9	10	11	12	13	14	15	16	17
	2.22.02.1.01	Pengelolaan Kebudayaan yang Masyarakat Pelakunya Lintas Daerah Kabupaten/Kota dalam 1 (satu) Daerah Provinsi	<i>Terbinanya Pengelolaan Sumber daya manusia lembaga dan Pranata Kebudayaan dimana Masyarakat sebagai Pelakunya Lintas Daerah Kab/Kota dalam 1 Provinsi (Dokumen)</i>				1	1.574.454.000,00	(Palu Sulawesi Tengah, SULAWESI TENGAH)		Revolusi Mental dan Pembangunan Kebudayaan	Percepatan Reformasi Birokrasi		1	-	Dinas Kebudayaan Daerah Provinsi Sulawesi tengah
	2.22.02.1.01.0002	Pembinaan Sumber Daya Manusia, Lembaga, dan Pranata Kebudayaan	<i>Jumlah Peserta Pembinaan Sumber Daya Manusia, Lembaga, dan Pranata Kebudayaan (Orang)</i>		0	0		1.574.454.000,00			Revolusi Mental dan Pembangunan Kebudayaan				-	Dinas Kebudayaan Daerah Provinsi Sulawesi tengah
			<i>Pembinaan Sumber Daya Manusia, Lembaga Kebudayaan (Set)</i>				1	110.000.000,00	(Desa Tolai Kec. Torue Kab. Parigi Moutong, SULAWESI TENGAH)	PENDAPATAN ASLI DAERAH (PAD)		masyarakat				Dinas Kebudayaan Daerah Provinsi Sulawesi tengah
			<i>Pembinaan Sumber Daya Manusia, Lembaga Kebudayaan (Set)</i>				1	120.000.000,00	(Desa Tolai Kec. Torue Kab. Parigi Moutong, SULAWESI TENGAH)	PENDAPATAN ASLI DAERAH (PAD)		masyarkat				Dinas Kebudayaan Daerah Provinsi Sulawesi tengah
			<i>Pembinaan Sumber Daya Manusia, Lembaga Kebudayaan (Kegiatan)</i>				1	810.000.000,00	(Jalan Kemiri Kelurahan Kamonji Kota Palu, SULAWESI TENGAH)	PENDAPATAN ASLI DAERAH (PAD)		masyarakat				Dinas Kebudayaan Daerah Provinsi Sulawesi tengah
			<i>Pembinaan Sumber Daya Manusia, Lembaga Kebudayaan (Set)</i>				1	110.000.000,00	(Desa Suli Indah Kec. Balinggi Kab. Parigi Moutong, SULAWESI TENGAH)	PENDAPATAN ASLI DAERAH (PAD)		masyarakat				Dinas Kebudayaan Daerah Provinsi Sulawesi tengah
			<i>Perjalanan Dinas menghadiri RAKOR Nasional di Jakarta dan Daerah Lainnya (Kegiatan)</i>				1	43.696.000,00	(Jakarta dan Daerah Lainnya, Luar Wilayah)	PENDAPATAN ASLI DAERAH (PAD)		Perangkat Daerah				Dinas Kebudayaan Daerah Provinsi Sulawesi tengah
			<i>Pembinaan Sumber Daya Manusia, Lembaga Kebudayaan (Set)</i>				1	130.000.000,00	(Desa Solonsa Jaya, Kec. Witaponda, Kab. Morowali Utara, KAB. MOROWALI UTARA)	PENDAPATAN ASLI DAERAH (PAD)		masyarakat				Dinas Kebudayaan Daerah Provinsi Sulawesi tengah
			<i>Perjalanan Dinas Koordinasi Kedirektur Pembinaan Tenaga dan Lembaga Kebudayaan (Orang)</i>				4	41.506.000,00	(Jakarta dan Daerah Lainnya, Luar Wilayah)	Dana Transfer Umum-Dana Alokasi Umum		Perangkat Daerah				Dinas Kebudayaan Daerah Provinsi Sulawesi tengah
			<i>Pembinaan Sumber Daya Manusia, Lembaga Kebudayaan (Set)</i>				1	110.000.000,00	(Desa Sausu Peore Dusun Mertajati, Kecamatan Sausu, Kab Parigi Moutong, SULAWESI TENGAH)	PENDAPATAN ASLI DAERAH (PAD)		asn				Dinas Kebudayaan Daerah Provinsi Sulawesi tengah
			<i>Perjalanan Dinas menghadiri Kegiatan Temu Karya Taman Budaya(TKTB) Di Prov. Aceh (Kegiatan)</i>				1	55.556.000,00	(Aceh dan Daerah Lainnya, Luar Wilayah)	Dana Transfer Umum-Dana Alokasi Umum		Perangkat Daerah				Dinas Kebudayaan Daerah Provinsi Sulawesi tengah
			<i>Perjalanan Dinas menghadiri Pekan Kebudayaan Nasional di Jakarta dan Daerah lainnya (Kegiatan)</i>				1	43.696.000,00	(Jakarta dan Daerah Lainnya, Luar Wilayah)	Dana Transfer Umum-Dana Alokasi Umum		Perangkat Daerah				Dinas Kebudayaan Daerah Provinsi Sulawesi tengah
	2.22.02.1.02	Pelestarian Kesenian Tradisional yang Masyarakat Pelakunya Lintas Kabupaten/Kota dalam Daerah Provinsi						840.972.953,00			Revolusi Mental dan Pembangunan Kebudayaan				-	

NO	KODE	URUSAN/BIDANG URUSAN/PROGRAM/KEGIATAN/ SUB KEGIATAN	INDIKATOR PROGRAM/KEGIATAN/SUB KEGIATAN	Target Akhir Periode RPJMD	REALISASI CAPAIAN RKP TAHUN 2022	PRAKIRAAN CAPAIAN TARGET RKP TAHUN 2023	CAPAIAN KINERJA DAN KERANGKA PENDANAAN					KELOMPOK SASARAN	PRAKIRAAN MAJU RENCANA TAHUN 2025		PERANGKAT DAERAH PENANGGUNG JAWAB	
							TARGET 2024	PAGU INDIKATIF (Rp)	LOKASI	SUMBER DANA	PRIORITAS		TARGET	PAGU INDIKATIF (Rp)		
											NASIONAL					DAERAH
1	2	3	4	5	6	7	8	9	10	11	12	13	14	15	16	17
	2.22.02.1.02.0001	Pelindungan, Pengembangan, Pemanfaatan Objek Pemajuan Tradisi Budaya						764.662.603,00			Revolusi Mental dan Pembangunan Kebudayaan					
			Jumlah Objek Pemajuan Tradisi Budaya yang Dilakukan Pelindungan, Pengembangan dan Pemanfaatan (Objek)		0	0										Dinas Kebudayaan Daerah Provinsi Sulawesi tengah
			Makan dan Minum dalam Rangka Festival Melabot Tumpe (Kegiatan)				1	6.000.000,00	(KABUPATEN BANGGAI LAUT, SULAWESI TENGAH)	Dana Transfer Umum-Dana Alokasi Umum			Peserta dan Pendamping Festival Melabot Tumpe			Dinas Kebudayaan Daerah Provinsi Sulawesi tengah
			Jasa Media Festival Moraa (Kegiatan)				1	4.000.000,00	(KABUPATEN TOJO UNA UNA, KAB. TOJO UNA UNA)	Dana Transfer Umum-Dana Alokasi Umum			Panitia dan Peserta Festival Moraa			Dinas Kebudayaan Daerah Provinsi Sulawesi tengah
			Dekorasi Lomba Permainan Tradisional Sopa (Kegiatan)				1	6.500.000,00	(Museum Provinsi Sulawesi Tengah, KOTA PALU)	Dana Transfer Umum-Dana Alokasi Umum			Peserta Lomba Permainan Tradisional Sopa			Dinas Kebudayaan Daerah Provinsi Sulawesi tengah
			Media Massa dalam Kegiatan Festival Tenun Donggala (Kegiatan)				1	1.000.000,00	(Kabupaten Donggala, KAB. DONGGALA)	Dana Transfer Umum-Dana Alokasi Umum			Panitia Kegiatan Festival Tenun Donggala			Dinas Kebudayaan Daerah Provinsi Sulawesi tengah
			ATK Dalam Rangka Kegiatan Karnaval Budaya Dalam Rangka HUT Sulawesi Tengah (Kegiatan)				1	1.597.100,00	(Kota Palu, KOTA PALU)	Dana Transfer Umum-Dana Alokasi Umum			Peserta Kegiatan			Dinas Kebudayaan Daerah Provinsi Sulawesi tengah
			Dekorasi dan Sewa Properties Kegiatan Pameran Daerah Kemahiran dan Kerajinan Tradisional Penetapan WBTB Sulawesi Tengah (Kegiatan)				1	43.051.250,00	(Kota Palu, SULAWESI TENGAH)	Dana Transfer Umum-Dana Alokasi Umum			Peserta Kegiatan Pameran Daerah Kemahiran dan Kerajinan Tradisional Penetapan WBTB Sulawesi Tengah			Dinas Kebudayaan Daerah Provinsi Sulawesi tengah
			ATK dan Penggandaan (Kegiatan)				1	5.000.000,00	(Kota Palu, SULAWESI TENGAH)	Dana Transfer Umum-Dana Alokasi Umum			Peserta Pameran Daerah Kemahiran dan Kerajinan Tradisional Penetapan WBTB Sulawesi Tengah			Dinas Kebudayaan Daerah Provinsi Sulawesi tengah
			Jasa Tenaga Ahli/ Instruktur/Narasumber Dalam Rangka Karnaval Budaya Dalam Rangka HUT Sulawesi Tengah (Kegiatan)				1	12.600.000,00	(Kota Palu, KOTA PALU)	Dana Transfer Umum-Dana Alokasi Umum			Penerima Honorarium			Dinas Kebudayaan Daerah Provinsi Sulawesi tengah
			Perjalanan Dinas Dalam Daerah Dalam Rangka Festival Melabot Tumpe di Kabupaten Banggai (Kegiatan)				1	31.600.000,00	(Festival Melabot Tumpe di Kabupaten Banggai, KAB. BANGGAI)	Dana Transfer Umum-Dana Alokasi Umum			Perangkat Daerah			Dinas Kebudayaan Daerah Provinsi Sulawesi tengah
			Dekorasi Tenda Festival Tenun Donggala (Hari)				3	13.515.000,00	(Kabupaten Donggala, KAB. DONGGALA)	Dana Transfer Umum-Dana Alokasi Umum			Panitia dan Peserta Festival Tenun Donggala			Dinas Kebudayaan Daerah Provinsi Sulawesi tengah
			ATK Lomba Kegiatan Permainan Tradisional Sopa (Kegiatan)				1	5.500.000,00	(Museum Provinsi Sulawesi Tengah, KOTA PALU)	Dana Transfer Umum-Dana Alokasi Umum			Panitia Kegiatan Lomba Permainan Tradisional Sopa			Dinas Kebudayaan Daerah Provinsi Sulawesi tengah
			Cetak dan Penggandaan Dalam Rangka Kegiatan Karnaval Budaya Dalam Rangka HUT Sulawesi Tengah (Kegiatan)				1	16.380.000,00	(Kota Palu, KOTA PALU)	Dana Transfer Umum-Dana Alokasi Umum			Panitia dan Peserta Kegiatan			Dinas Kebudayaan Daerah Provinsi Sulawesi tengah
			Pakaian panitia Dan Peserta Festival Moraa (Orang)				20	2.000.000,00	(Kabupaten Tojo Una Una, KAB. TOJO UNA UNA)	Dana Transfer Umum-Dana Alokasi Umum			Panitia dan Pendamping Festival Moraa			Dinas Kebudayaan Daerah Provinsi Sulawesi tengah

NO	KODE	URUSAN/BIDANG URUSAN/PROGRAM/KEGIATAN/ SUB KEGIATAN	INDIKATOR PROGRAM/KEGIATAN/SUB KEGIATAN	Target Akhir Periode RPJMD	REALISASI CAPAIAN RKPD TAHUN 2022	PRAKIRAAN CAPAIAN TARGET RKPD TAHUN 2023	CAPAIAN KINERJA DAN KERANGKA PENDANAAN					KELOMPOK SASARAN	PRAKIRAAN MAJU RENCANA TAHUN 2025		PERANGKAT DAERAH PENANGGUNG JAWAB	
							TARGET 2024	PAGU INDIKATIF (Rp)	LOKASI	SUMBER DANA	PRIORITAS		TARGET	PAGU INDIKATIF (Rp)		
											NASIONAL					DAERAH
1	2	3	4	5	6	7	8	9	10	11	12	13	14	15	16	17
			Piala/Hadiah Lomba Permainan Tradisional Sopu (Kegiatan)				1	26.625.000,00	(Museum Provinsi Sulawesi Tengah, KOTA PALU)	Dana Transfer Umum-Dana Alokasi Umum			Peserta Lomba Permainan Tradisional Sopu			Dinas Kebudayaan Daerah Provinsi Sulawesi tengah
			Cetak dan Penggandaan Festival Moraa (Kegiatan)				1	2.000.000,00	(KABUPATEN TOJO UNA UNA, KAB. TOJO UNA UNA)	Dana Transfer Umum-Dana Alokasi Umum			Panitia dan Peserta Festival Moraa			Dinas Kebudayaan Daerah Provinsi Sulawesi tengah
			Cetak dan Penggandaan Festival Tampo Lore (Kegiatan)				1	2.000.000,00	(Kabupaten Poso, KAB. POSO)	Dana Transfer Umum-Dana Alokasi Umum			Panitia Festival Tampo Lore			Dinas Kebudayaan Daerah Provinsi Sulawesi tengah
			Tata Panggung dan Artistik Dalam Rangka Karnaval Budaya Dalam Rangka HUT Sulawesi Tengah (Kegiatan)				1	2.600.000,00	(Kota Palu, KOTA PALU)	Dana Transfer Umum-Dana Alokasi Umum			Juri dan Undangan Kegiatan Karnaval Budaya Dalam Rangka HUT Sulawesi Tengah			Dinas Kebudayaan Daerah Provinsi Sulawesi tengah
			Makan Dan Minum Festival Tenun Donggala (Kegiatan)				1	6.000.000,00	(Kabupaten Donggala, KAB. DONGGALA)	Dana Transfer Umum-Dana Alokasi Umum			Panitia dan Peserta Festival Tenun Donggala			Dinas Kebudayaan Daerah Provinsi Sulawesi tengah
			Perjalanan Dinas Dalam Daerah Dalam Rangka Festival Tampo Lore di Kabupaten Sigi (Kegiatan)				1	24.200.000,00	(Festival Tampo Lore di Kabupaten Sigi, KAB. SIGI)	Dana Transfer Umum-Dana Alokasi Umum			Perangkat Daerah			Dinas Kebudayaan Daerah Provinsi Sulawesi tengah
			Dokumentasi Kegiatan Dalam Rangka Pameran Daerah Kemahiran dan Kerajinan Tradisional Penetapan WBTB Sulawesi Tengah (Kegiatan)				1	750.000,00	(Kota Palu, SULAWESI TENGAH)	Dana Transfer Umum-Dana Alokasi Umum			Peserta Kegiatan Dalam Rangka Pameran Daerah Kemahiran dan Kerajinan Tradisional Penetapan WBTB Sulawesi Tengah			Dinas Kebudayaan Daerah Provinsi Sulawesi tengah
			Dokumentasi Kegiatan Festival Tampo Lore (Kegiatan)				1	750.000,00	(Kabupaten Poso, KAB. POSO)	Dana Transfer Umum-Dana Alokasi Umum			Panitia dan Peserta Festival Tampo Lore			Dinas Kebudayaan Daerah Provinsi Sulawesi tengah
			Jasa Media Lomba Permainan Tradisional Sopu (Kegiatan)				1	1.000.000,00	(Museum Provinsi Sulawesi Tengah, KOTA PALU)	Dana Transfer Umum-Dana Alokasi Umum			Peserta Lomba Permainan Tradisional Sopu			Dinas Kebudayaan Daerah Provinsi Sulawesi tengah
			Media massa dalam Rangka Festival Melabot Tumpe (Kegiatan)				1	1.000.000,00	(KABUPATEN BANGGAI LAUT, SULAWESI TENGAH)	Dana Transfer Umum-Dana Alokasi Umum			Panitia dan Peserta Festival Melabot Tumpe			Dinas Kebudayaan Daerah Provinsi Sulawesi tengah
			Dokumentasi Kegiatan dalam Rangka Festival Melabot Tumpe (Kegiatan)				1	1.000.000,00	(Kabupaten Banggai Laut, SULAWESI TENGAH)	Dana Transfer Umum-Dana Alokasi Umum			Panitia dan Pendamping Festival Melabot Tumpe			Dinas Kebudayaan Daerah Provinsi Sulawesi tengah
			Honorarium Seniman Dalam Rangka Kegiatan Gerakan Seniman Masuk Sekolah (GSMS) (Kegiatan)				1	57.000.000,00	(Kabupaten Banggai, Kabupaten Banggai Kepulauan dan Kabupaten Banggai Laut, SULAWESI TENGAH)	Dana Transfer Umum-Dana Alokasi Umum			Penerima Honorarium			Dinas Kebudayaan Daerah Provinsi Sulawesi tengah
			Dekorasi Tenda dalam Rangka Festival Melabot Tumpe (Hari)				3	13.147.400,00	(KABUPATEN BANGGAI LAUT, SULAWESI TENGAH)	Dana Transfer Umum-Dana Alokasi Umum			Panitia Kegiatan Festival Melabot Tumpe			Dinas Kebudayaan Daerah Provinsi Sulawesi tengah
			Pakaian Peserta dan Panitia Festival Melabot Tumpe (Orang)				20	2.000.000,00	(KABUPATEN BANGGAI LAUT, SULAWESI TENGAH)	Dana Transfer Umum-Dana Alokasi Umum			Peserta dan Panitia Festival Melabot Tumpe			Dinas Kebudayaan Daerah Provinsi Sulawesi tengah
			Makan dan Minum Dalam Rangka Kegiatan Karnaval Budaya Dalam Rangka HUT Sulawesi Tengah (Kegiatan)				1	26.000.000,00	(Kota Palu, KOTA PALU)	Dana Transfer Umum-Dana Alokasi Umum			Panitia dan Peserta Kegiatan Karnaval Budaya Dalam Rangka HUT Sulawesi Tengah			Dinas Kebudayaan Daerah Provinsi Sulawesi tengah
			Sewa Tenda Dalam Kegiatan Festival Tampo Lore (Kegiatan)				1	11.336.250,00	(KABUPATEN POSO, KAB. POSO)	Dana Transfer Umum-Dana Alokasi Umum			Panitia dan Peserta Festival Tampo Lore			Dinas Kebudayaan Daerah Provinsi Sulawesi tengah

NO	KODE	URUSAN/BIDANG URUSAN/PROGRAM/KEGIATAN/ SUB KEGIATAN	INDIKATOR PROGRAM/KEGIATAN/SUB KEGIATAN	Target Akhir Periode RPJMD	REALISASI CAPAIAN RKPD TAHUN 2022	PRAKIRAAN CAPAIAN TARGET RKPD TAHUN 2023	CAPAIAN KINERJA DAN KERANGKA PENDANAAN					KELOMPOK SASARAN	PRAKIRAAN MAJU RENCANA TAHUN 2025		PERANGKAT DAERAH PENANGGUNG JAWAB	
							TARGET 2024	PAGU INDIKATIF (Rp)	LOKASI	SUMBER DANA	PRIORITAS		TARGET	PAGU INDIKATIF (Rp)		
											NASIONAL					DAERAH
1	2	3	4	5	6	7	8	9	10	11	12	13	14	15	16	17
			Piala/hadiah dalam Rangka Festival Moraa (Kegiatan)				1	9.000.000,00	(KABUPATEN TOJO UNA UNA, KAB. TOJO UNA UNA)	Dana Transfer Umum-Dana Alokasi Umum			Peserta Festival Moraa			Dinas Kebudayaan Daerah Provinsi Sulawesi tengah
			Sewa Tenda Dalam Kegiatan Festival Tampo Lore (Kegiatan)				1	11.336.250,00	(KABUPATEN POSO, KAB. POSO)	Dana Transfer Umum-Dana Alokasi Umum			Panitia dan Peserta Festival Tampo Lore			Dinas Kebudayaan Daerah Provinsi Sulawesi tengah
			Piala/Hadiah Lomba Dalam Rangka Karnaval Budaya Dalam Rangka HUT Sulawesi Tengah (Kegiatan)				1	12.000.000,00	(Kota Palu, KOTA PALU)	Dana Transfer Umum-Dana Alokasi Umum			Peserta Lomba Dalam Rangka Karnaval Budaya Dalam Rangka HUT Sulawesi Tengah			Dinas Kebudayaan Daerah Provinsi Sulawesi tengah
			Media Massa dalam Kegiatan Festival Tampo Lore (Kegiatan)				1	1.000.000,00	(Kabupaten Poso, KAB. POSO)	Dana Transfer Umum-Dana Alokasi Umum			Panitia Festival Tampo Lore			Dinas Kebudayaan Daerah Provinsi Sulawesi tengah
			Makan dan Minum Dalam Rangka Kegiatan Pameran Daerah Kemahiran dan Kerajinan Tradisional Penetapan WBTB Sulawesi Tengah (Kegiatan)				1	32.550.000,00	(Kota Palu, SULAWESI TENGAH)	Dana Transfer Umum-Dana Alokasi Umum			Peserta dan Panitia Kegiatan Pameran Daerah Kemahiran dan Kerajinan Tradisional Penetapan WBTB Sulawesi Tengah			Dinas Kebudayaan Daerah Provinsi Sulawesi tengah
			Perjalanan Dinas Luar Daerah Dalam Rangka Koordinasi Konsultasi Kegiatan (Kegiatan)				1	40.306.000,00	(Jakarta, Luar Wilayah)	Dana Transfer Umum-Dana Alokasi Umum			Perangkat Daerah			Dinas Kebudayaan Daerah Provinsi Sulawesi tengah
			Cetak dan Penggandaan Kegiatan Festival Tenun Donggala (Kegiatan)				1	2.000.000,00	(Kabupaten Donggala, KAB. DONGGALA)	Dana Transfer Umum-Dana Alokasi Umum			Panitia Festival Tenun Donggala			Dinas Kebudayaan Daerah Provinsi Sulawesi tengah
			Makan Dan Minum Kegiatan Dalam Rangka Festival Moraa (Kegiatan)				1	6.000.000,00	(Kabupaten Tojo Una Una, KAB. TOJO UNA UNA)	Dana Transfer Umum-Dana Alokasi Umum			Peserta Dan Pendamping Kegiatan Festival Moraa			Dinas Kebudayaan Daerah Provinsi Sulawesi tengah
			Kostum Crew/Petugas Teknis Dalam Rangka Karnaval Budaya Dalam Rangka HUT Sulawesi Tengah (Kegiatan)				1	4.500.000,00	(Kota Palu, KOTA PALU)	Dana Transfer Umum-Dana Alokasi Umum			Panitia Kegiatan Karnaval Budaya Dalam Rangka HUT Sulawesi Tengah			Dinas Kebudayaan Daerah Provinsi Sulawesi tengah
			Honorarium Tim Juri/Panitia dalam Rangka Lomba Permainan Tradisional Sopus (Kegiatan)				1	15.000.000,00	(Museum Provinsi Sulawesi Tengah, KOTA PALU)	Dana Transfer Umum-Dana Alokasi Umum			Penerima Honorarium			Dinas Kebudayaan Daerah Provinsi Sulawesi tengah
			Dokumentasi Kegiatan Festival Tenun Donggala (Kegiatan)				1	750.000,00	(Kabupaten Donggala, KAB. DONGGALA)	Dana Transfer Umum-Dana Alokasi Umum			Peserta dan Panita Kegiatan festival Tenun Donggala			Dinas Kebudayaan Daerah Provinsi Sulawesi tengah
			Piala/Hadiah Festival Melabot Tumpe (Kegiatan)				1	9.000.000,00	(KABUPATEN BANGGAI LAUT, SULAWESI TENGAH)	Dana Transfer Umum-Dana Alokasi Umum			Peserta Festival Melabot Tumpe			Dinas Kebudayaan Daerah Provinsi Sulawesi tengah
			Sewa Meja Kursi dalam Rangka Lomba Permainan Tradisional Sopus (Kegiatan)				1	2.805.000,00	(Museum Provinsi Sulawesi Tengah, KOTA PALU)	Dana Transfer Umum-Dana Alokasi Umum			Peserta Lomba Permainan Tradisional Sopus			Dinas Kebudayaan Daerah Provinsi Sulawesi tengah
			Dokumentasi Lomba Permainan Tradisional Sopus (Kegiatan)				1	750.000,00	(Museum Provinsi Sulawesi Tengah, KOTA PALU)	Dana Transfer Umum-Dana Alokasi Umum			Peserta Lomba Permainan Tradisional Sopus			Dinas Kebudayaan Daerah Provinsi Sulawesi tengah
			Perjalanan Dinas Dalam Daerah Dalam Rangka Festival Tenun Donggala di Kabupaten Donggala (Kegiatan)				1	24.200.000,00	(KABUPATEN DONGGALA, KAB. DONGGALA)	Dana Transfer Umum-Dana Alokasi Umum			Perangkat Daerah			Dinas Kebudayaan Daerah Provinsi Sulawesi tengah

NO	KODE	URUSAN/BIDANG URUSAN/PROGRAM/KEGIATAN/ SUB KEGIATAN	INDIKATOR PROGRAM/KEGIATAN/SUB KEGIATAN	Target Akhir Periode RPJMD	REALISASI CAPAIAN RKPD TAHUN 2022	PRAKIRAAN CAPAIAN TARGET RKPD TAHUN 2023	CAPAIAN KINERJA DAN KERANGKA PENDANAAN					KELOMPOK SASARAN	PRAKIRAAN MAJU RENCANA TAHUN 2025		PERANGKAT DAERAH PENANGGUNG JAWAB	
							TARGET 2024	PAGU INDIKATIF (Rp)	LOKASI	SUMBER DANA	PRIORITAS		TARGET	PAGU INDIKATIF (Rp)		
											NASIONAL					DAERAH
1	2	3	4	5	6	7	8	9	10	11	12	13	14	15	16	17
			Sewa tenda dalam Rangka Festival Melabot Tumpe (Kegiatan)				1	11.336.250,00	(KABUPATEN BANGGAI LAUT, SULAWESI TENGAH)	Dana Transfer Umum-Dana Alokasi Umum			Panitia Festival Melabot Tumpe			Dinas Kebudayaan Daerah Provinsi Sulawesi tengah
			Sewa Tenda Festival Tenun Donggala (Kegiatan)				1	11.336.250,00	(KABUPATEN DONGGALA, KAB. DONGGALA)	Dana Transfer Umum-Dana Alokasi Umum			Peserta Dan Panitia Festival Tenun Donggala			Dinas Kebudayaan Daerah Provinsi Sulawesi tengah
			Perjalanan Dinas Luar Daerah Dalam Rangka Penyerahan Sertifikat WBTB Di Jakarta Provinsi Lainnya (Kegiatan)				1	43.372.000,00	(Jakarta dan Provinsi Lainnya, Luar Wilayah)	Dana Transfer Umum-Dana Alokasi Umum			Perangkat Daerah			Dinas Kebudayaan Daerah Provinsi Sulawesi tengah
			ATK dan Penggandaan Dalam Rangka Kegiatan Gerakan Seniman Masuk Sekolah (GSMS) (Kegiatan)				1	45.300.000,00	(Kabupaten Banggai, Kabupaten Banggai Kepulauan dan Kabupaten Banggai Laut, SULAWESI TENGAH)	Dana Transfer Umum-Dana Alokasi Umum			Peserta Kegiatan			Dinas Kebudayaan Daerah Provinsi Sulawesi tengah
			Transportasi/Akomodasi/Konsumsi Kegiatan Lomba Permainan Tradisional Sopu (Kegiatan)				1	48.600.000,00	(Museum Provinsi Sulawesi Tengah, KOTA PALU)	Dana Transfer Umum-Dana Alokasi Umum			Panitia / Peserta / Juri			Dinas Kebudayaan Daerah Provinsi Sulawesi tengah
			Jasa Media Massa Dalam Rangka Karnaval Budaya Dalam Rangka HUT Sulawesi Tengah (Kegiatan)				1	1.000.000,00	(Kota Palu, KOTA PALU)	Dana Transfer Umum-Dana Alokasi Umum			Peserta Karnaval Budaya Dalam Rangka HUT Sulawesi Tengah			Dinas Kebudayaan Daerah Provinsi Sulawesi tengah
			Penggandaan JUKNIS Lomba Permainan Tradisional Sopu (Lembar)				700	140.000,00	(Museum Provinsi Sulawesi Tengah, KOTA PALU)	Dana Transfer Umum-Dana Alokasi Umum			Peserta Lomba Permainan Tradisional Sopu			Dinas Kebudayaan Daerah Provinsi Sulawesi tengah
			Dekorasi Tenda Festival Tampo Lore (Hari)				3	13.515.000,00	(Kabupaten Poso, KAB. POSO)	Dana Transfer Umum-Dana Alokasi Umum			Peserta kegiatan Festival Tampo Lore			Dinas Kebudayaan Daerah Provinsi Sulawesi tengah
			Sewa Tenda Dalam Rangka Festival Moraa (Kegiatan)				1	15.336.250,00	(KABUPATEN TOJO UNA UNA, KAB. TOJO UNA UNA)	Dana Transfer Umum-Dana Alokasi Umum			Panitia dan Peserta Festival Moraa			Dinas Kebudayaan Daerah Provinsi Sulawesi tengah
			Kostum Crew / Petugas Teknis Kegiatan Dalam Rangka Lomba Permainan Tradisional Sopu (Kegiatan)				1	1.500.000,00	(Museum Provinsi Sulawesi Tengah, KOTA PALU)	Dana Transfer Umum-Dana Alokasi Umum			Panitia Kegiatan Dalam Rangka Lomba Permainan Tradisional Sopu			Dinas Kebudayaan Daerah Provinsi Sulawesi tengah
			Sewa Properties Dalam Rangka Kegiatan Karnaval Budaya Dalam Rangka HUT Sulawesi Tengah (Kegiatan)				1	17.200.000,00	(Kota Palu, KOTA PALU)	Dana Transfer Umum-Dana Alokasi Umum			Panitia, Juri dan Peserta			Dinas Kebudayaan Daerah Provinsi Sulawesi tengah
			Pakaian Peserta dan Panitia Festival Tenun Donggala (Orang)				15	1.500.000,00	(Kabupaten Donggala, KAB. DONGGALA)	Dana Transfer Umum-Dana Alokasi Umum			Peserta dan Pendamping			Dinas Kebudayaan Daerah Provinsi Sulawesi tengah
			Dekorasi tenda Festival Moraa (Hari)				3	14.177.603,00	(KABUPATEN TOJO UNA UNA, KAB. TOJO UNA UNA)	Dana Transfer Umum-Dana Alokasi Umum			Peserta Dan Panitia Festival Moraa			Dinas Kebudayaan Daerah Provinsi Sulawesi tengah
			Dokumentasi Dalam Rangka Karnaval Budaya Dalam Rangka HUT Sulawesi Tengah (Kegiatan)				1	800.000,00	(Kota Palu, KOTA PALU)	Dana Transfer Umum-Dana Alokasi Umum			Peserta Karnaval Budaya Dalam Rangka HUT Sulawesi Tengah			Dinas Kebudayaan Daerah Provinsi Sulawesi tengah
			Makan dan Minum kegiatan Festival Tampo Lore (Kegiatan)				1	6.000.000,00	(Kabupaten Poso, KAB. POSO)	Dana Transfer Umum-Dana Alokasi Umum			Peserta dan Pendamping Festival Tampo Lore			Dinas Kebudayaan Daerah Provinsi Sulawesi tengah
			Perjalanan Dinas Dalam Daerah Dalam Rangka Festival Moraa di Kabupaten Tojo Unauna (Kegiatan)				1	34.200.000,00	(Festival Moraa di Kabupaten Tojo Unauna, KAB. TOJO UNA UNA)	Dana Transfer Umum-Dana Alokasi Umum			Perangkat Daerah			Dinas Kebudayaan Daerah Provinsi Sulawesi tengah

NO	KODE	URUSAN/BIDANG URUSAN/PROGRAM/KEGIATAN/ SUB KEGIATAN	INDIKATOR PROGRAM/KEGIATAN/SUB KEGIATAN	Target Akhir Periode RPJMD	REALISASI CAPAIAN RKPD TAHUN 2022	PRAKIRAAN CAPAIAN TARGET RKPD TAHUN 2023	CAPAIAN KINERJA DAN KERANGKA PENDANAAN						KELOMPOK SASARAN	PRAKIRAAN MAJU RENCANA TAHUN 2025		PERANGKAT DAERAH PENANGGUNG JAWAB
							TARGET 2024	PAGU INDIKATIF (Rp)	LOKASI	SUMBER DANA	PRIORITAS			TARGET	PAGU INDIKATIF (Rp)	
											NASIONAL	DAERAH				
1	2	3	4	5	6	7	8	9	10	11	12	13	14	15	16	17
	2.22.02.1.02.0002	Pembinaan Sumber Daya Manusia, Lembaga, dan Pranata Tradisional	Cetak dan Penggandaan Festival Melabot Tumpe (Kegiatan)				1	2.000.000,00	(KABUPATEN BANGGAI LAUT, SULAWESI TENGAH)	Dana Transfer Umum-Dana Alokasi Umum			panitia kegiatan Festival Melabot Tumpe			Dinas Kebudayaan Daerah Provinsi Sulawesi tengah
					0	0		76.310.350,00			Revolusi Mental dan Pembangunan Kebudayaan					Dinas Kebudayaan Daerah Provinsi Sulawesi tengah
			Jumlah Laporan Hasil Pembinaan Sumber Daya Manusia, Lembaga, dan Pranata Tradisional (Laporan)													Dinas Kebudayaan Daerah Provinsi Sulawesi tengah
			Honorarium Narasumber KEG. PEMBINAAN PUTRA PUTRI DUTA BUDAYA SULTENG (Kegiatan)				1	4.400.000,00	(Palu Sulawesi Tengah, SULAWESI TENGAH)	PENDAPATAN ASLI DAERAH (PAD)			-			Dinas Kebudayaan Daerah Provinsi Sulawesi tengah
			Bahan Cetak KEG. PELATIHAN LEMBAGA ADAT KAB/KOTA TKT. PROV (Kegiatan)				1	1.426.650,00	(Palu Sulawesi Tengah, SULAWESI TENGAH)	Dana Transfer Umum-Dana Alokasi Umum			Lembaga Adat			Dinas Kebudayaan Daerah Provinsi Sulawesi tengah
			Makan Minum KEG. PELATIHAN LEMBAGA ADAT KAB/KOTA TKT. PROV (Kegiatan)				1	15.500.000,00	(Bada Kab.Poso, SULAWESI TENGAH)	Dana Transfer Umum-Dana Alokasi Umum			Perangkat Daerah			Dinas Kebudayaan Daerah Provinsi Sulawesi tengah
			Makan Minum KEGIATAN PEMBINAAN PUTRA PUTRI DUTA BUDAYA SULTENG (Kegiatan)				1	15.500.000,00	(Palu Sulawesi Tengah, SULAWESI TENGAH)	Dana Transfer Umum-Dana Alokasi Umum			Lembaga Adat			Dinas Kebudayaan Daerah Provinsi Sulawesi tengah
			BIAYA UANG HARIAN (FULL BOARD) KEG. PELATIHAN LEMBAGA ADAT KAB/KOTA TKT. PROV (Kegiatan)				1	13.000.000,00	(Palu Sulawesi Tengah, SULAWESI TENGAH)	PENDAPATAN ASLI DAERAH (PAD)			-			Dinas Kebudayaan Daerah Provinsi Sulawesi tengah
			Bahan Cetak KEG. PEMBINAAN PUTRA PUTRI DUTA BUDAYA SULTENG (Kegiatan)				1	1.483.700,00	(Palu Sulawesi Tengah, SULAWESI TENGAH)	Dana Transfer Umum-Dana Alokasi Umum			Satuan Pendidikan			Dinas Kebudayaan Daerah Provinsi Sulawesi tengah
			BIAYA UANG HARIAN (FULL BOARD) KEG. PEMBINAAN PUTRA PUTRI DUTA BUDAYA SULTENG (Kegiatan)				1	13.000.000,00	(Palu Sulawesi Tengah, SULAWESI TENGAH)	PENDAPATAN ASLI DAERAH (PAD)			-			Dinas Kebudayaan Daerah Provinsi Sulawesi tengah
			JASA PELIPUTAN BERITA DAN MEDIA MASSA KEG. PEMBINAAN PUTRA PUTRI DUTA BUDAYA SULTENG (Kegiatan)				1	1.000.000,00	(Palu Sulawesi Tengah, SULAWESI TENGAH)	PENDAPATAN ASLI DAERAH (PAD)			-			Dinas Kebudayaan Daerah Provinsi Sulawesi tengah
			ATK KEG. PELATIHAN LEMBAGA ADAT KAB/KOTA TKT. PROV (Kegiatan)				1	5.000.000,00	(Palu Sulawesi Tengah, SULAWESI TENGAH)	Dana Transfer Umum-Dana Alokasi Umum			-			Dinas Kebudayaan Daerah Provinsi Sulawesi tengah
			ATK KEG. PEMBINAAN PUTRA PUTRI DUTA BUDAYA SULTENG (Kegiatan)				1	5.000.000,00	(Palu Sulawesi Tengah, SULAWESI TENGAH)	Dana Transfer Umum-Dana Alokasi Umum			-			Dinas Kebudayaan Daerah Provinsi Sulawesi tengah
			JASA PELIPUTAN BERITA DAN MEDIA MASSAK EG. PELATIHAN LEMBAGA ADAT KAB/KOTA TKT. PROV (Kegiatan)				1	1.000.000,00	(Palu Sulawesi Tengah, SULAWESI TENGAH)	PENDAPATAN ASLI DAERAH (PAD)			-			Dinas Kebudayaan Daerah Provinsi Sulawesi tengah

NO	KODE	URUSAN/BIDANG URUSAN/PROGRAM/KEGIATAN/ SUB KEGIATAN	INDIKATOR PROGRAM/KEGIATAN/SUB KEGIATAN	Target Akhir Periode RPJMD	REALISASI CAPAIAN RKPD TAHUN 2022	PRAKIRAAN CAPAIAN TARGET RKPD TAHUN 2023	CAPAIAN KINERJA DAN KERANGKA PENDANAAN					KELOMPOK SASARAN	PRAKIRAAN MAJU RENCANA TAHUN 2025		PERANGKAT DAERAH PENANGGUNG JAWAB	
							TARGET 2024	PAGU INDIKATIF (Rp)	LOKASI	SUMBER DANA	PRIORITAS		TARGET	PAGU INDIKATIF (Rp)		
											NASIONAL					DAERAH
1	2	3	4	5	6	7	8	9	10	11	12	13	14	15	16	17
3.	2.22.03	PROGRAM PENGEMBANGAN KESENIAN TRADISIONAL						346.563.338,00			Revolusi Mental dan Pembangunan Kebudayaan	Penguatan dan Peningkatan Kualitas Sumber Daya manusia yang Berdaya Saing Sebagai Motor Penggerakan Utama Perekonomian Daerah			630.000.000,00	
	2.22.03.1.01	Pembinaan Kesenian yang Masyarakat Pelakunya Lintas Daerah Kabupaten/Kota						346.563.338,00			Revolusi Mental dan Pembangunan Kebudayaan	Penguatan dan Peningkatan Kualitas Sumber Daya manusia yang Berdaya Saing Sebagai Motor Penggerakan Utama Perekonomian Daerah			630.000.000,00	
	2.22.03.1.01.0001	Peningkatan Pendidikan dan Pelatihan Sumber Daya Manusia Kesenian Tradisional						71.999.950,00			Revolusi Mental dan Pembangunan Kebudayaan				-	
			Jumlah Sumber Daya Manusia Kesenian Tradisional yang Mendapat Pendidikan dan Pelatihan (Ditingkatkan Kompetensinya) (Orang)													Dinas Kebudayaan Daerah Provinsi Sulawesi tengah
			Bahan Cetak WORKSHOP PEMBUATAN FILM DOKUMENTER KEBUDAYAAN SULTENG (Orang)				40	1.251.650,00	(Palu Sulawesi Tengah, SULAWESI TENGAH)	Dana Transfer Umum-Dana Alokasi Umum			Satuan Pendidikan			Dinas Kebudayaan Daerah Provinsi Sulawesi tengah
			JASA PELIPUTAN BERITA DAN MEDIA MASSA WORKSHOP PEMBUATAN FILM DOKUMENTER KEBUDAYAAN SULTENG (Kegiatan)				1	1.000.000,00	(Palu Sulawesi Tengah, SULAWESI TENGAH)	PENDAPATAN ASLI DAERAH (PAD)			-			Dinas Kebudayaan Daerah Provinsi Sulawesi tengah
			Makan Minum WORKSHOP ALAT DAN MUSIK TRADISIONAL SULTENG (Orang)				60	9.300.000,00	(Palu Sulawesi Tengah, SULAWESI TENGAH)	Dana Transfer Umum-Dana Alokasi Umum			Satuan Pendidikan			Dinas Kebudayaan Daerah Provinsi Sulawesi tengah
			BIAYA UANG HARIAN (FULL BOARD) PELATIHAN TARI TRADISIONAL PONTANU (Orang)				40	5.200.000,00	(Palu Sulawesi Tengah, SULAWESI TENGAH)	Dana Transfer Umum-Dana Alokasi Umum			- Lembaga Seni			Dinas Kebudayaan Daerah Provinsi Sulawesi tengah
			BIAYA UANG HARIAN (FULL BOARD) WORKSHOP ALAT DAN MUSIK TRADISIONAL SULTENG (Orang)				40	5.100.000,00	(Palu Sulawesi Tengah, SULAWESI TENGAH)	Dana Transfer Umum-Dana Alokasi Umum			- Lembaga Seni			Dinas Kebudayaan Daerah Provinsi Sulawesi tengah
			BIAYA UANG HARIAN (FULL BOARD) WORKSHOP PEMBUATAN FILM DOKUMENTER KEBUDAYAAN SULTENG (Orang)				40	5.200.000,00	(Palu Sulawesi Tengah, SULAWESI TENGAH)	Dana Transfer Umum-Dana Alokasi Umum			- Satuan Pendidikan			Dinas Kebudayaan Daerah Provinsi Sulawesi tengah

NO	KODE	URUSAN/BIDANG URUSAN/PROGRAM/KEGIATAN/ SUB KEGIATAN	INDIKATOR PROGRAM/KEGIATAN/SUB KEGIATAN	Target Akhir Periode RPJMD	REALISASI CAPAIAN RKPD TAHUN 2022	PRAKIRAAN CAPAIAN TARGET RKPD TAHUN 2023	CAPAIAN KINERJA DAN KERANGKA PENDANAAN						KELOMPOK SASARAN	PRAKIRAAN MAJU RENCANA TAHUN 2025		PERANGKAT DAERAH PENANGGUNG JAWAB
							TARGET 2024	PAGU INDIKATIF (Rp)	LOKASI	SUMBER DANA	PRIORITAS			TARGET	PAGU INDIKATIF (Rp)	
											NASIONAL	DAERAH				
1	2	3	4	5	6	7	8	9	10	11	12	13	14	15	16	17
			Makan Minum PELATIHAN TARI TRADISIONAL PONTANU (Orang)				40	9.300.000,00	(Palu Sulawesi Tengah, SULAWESI TENGAH)	Dana Transfer Umum-Dana Alokasi Umum			Satuan Pendidikan			Dinas Kebudayaan Daerah Provinsi Sulawesi tengah
			Honorarium Narasumber WORKSHOP ALAT DAN MUSIK TRADISIONAL SULTENG (Orang)				3	5.100.000,00	(Palu Sulawesi Tengah, SULAWESI TENGAH)	Dana Transfer Umum-Dana Alokasi Umum			-			Dinas Kebudayaan Daerah Provinsi Sulawesi tengah
			Makan Minum WORKSHOP PEMBUATAN FILM DOKUMENTER KEBUDAYAAN SULTENG (Orang)				40	9.300.000,00	(Palu Sulawesi Tengah, SULAWESI TENGAH)	Dana Transfer Umum-Dana Alokasi Umum			Satuan Pendidikan			Dinas Kebudayaan Daerah Provinsi Sulawesi tengah
			Honorarium Narasumber PELATIHAN TARI TRADISIONAL PONTANU (Kegiatan)				3	5.100.000,00	(Palu Sulawesi Tengah, SULAWESI TENGAH)	Dana Transfer Umum-Dana Alokasi Umum			- Satuan Pendidikan			Dinas Kebudayaan Daerah Provinsi Sulawesi tengah
			ATK WORKSHOP PEMBUATAN FILM DOKUMENTER KEBUDAYAAN SULTENG (Orang)				40	2.186.000,00	(Palu Sulawesi Tengah, SULAWESI TENGAH)	Dana Transfer Umum-Dana Alokasi Umum			- Satuan Pendidikan			Dinas Kebudayaan Daerah Provinsi Sulawesi tengah
			Honorarium Narasumber WORKSHOP PEMBUATAN FILM DOKUMENTER KEBUDAYAAN SULTENG (Orang)				40	5.100.000,00	(Palu Sulawesi Tengah, SULAWESI TENGAH)	Dana Transfer Umum-Dana Alokasi Umum			- Satuan Pendidikan			Dinas Kebudayaan Daerah Provinsi Sulawesi tengah
			ATK PELATIHAN TARI TRADISIONAL PONTANU (Orang)				40	2.186.000,00	(Palu Sulawesi Tengah, SULAWESI TENGAH)	Dana Transfer Umum-Dana Alokasi Umum			- Satuan Pendidikan			Dinas Kebudayaan Daerah Provinsi Sulawesi tengah
			ATK WORKSHOP ALAT DAN MUSIK TRADISIONAL SULTENG (Orang)				40	2.103.000,00	(Palu Sulawesi Tengah, SULAWESI TENGAH)	Dana Transfer Umum-Dana Alokasi Umum			- Lembaga			Dinas Kebudayaan Daerah Provinsi Sulawesi tengah
			Bahan Cetak WORKSHOP ALAT DAN MUSIK TRADISIONAL SULTENG (Orang)				40	1.321.650,00	(Palu Sulawesi Tengah, SULAWESI TENGAH)	Dana Transfer Umum-Dana Alokasi Umum			Satuan Pendidikan			Dinas Kebudayaan Daerah Provinsi Sulawesi tengah
			JASA PELIPUTAN BERITA DAN MEDIA MASSA WORKSHOP ALAT DAN MUSIK TRADISIONAL SULTENG (Kegiatan)				1	1.000.000,00	(Palu Sulawesi Tengah, SULAWESI TENGAH)	PENDAPATAN ASLI DAERAH (PAD)			-			Dinas Kebudayaan Daerah Provinsi Sulawesi tengah
			JASA PELIPUTAN BERITA DAN MEDIA MASSA PELATIHAN TARI TRADISIONAL PONTANU (Kegiatan)				1	1.000.000,00	(Palu Sulawesi Tengah, SULAWESI TENGAH)	PENDAPATAN ASLI DAERAH (PAD)			-			Dinas Kebudayaan Daerah Provinsi Sulawesi tengah
			Bahan Cetak PELATIHAN TARI TRADISIONAL PONTANU (Orang)				40	1.251.650,00	(Palu Sulawesi Tengah, SULAWESI TENGAH)	Dana Transfer Umum-Dana Alokasi Umum			Satuan Pendidikan			Dinas Kebudayaan Daerah Provinsi Sulawesi tengah
	2.22.03.1.01.0002	Standardisasi dan Sertifikasi Sumber Daya Manusia Kesenian Tradisional sesuai dengan Kebutuhan dan Tuntutan						22.237.650,00					Meningkatkan Sumber Daya Manusia Yang Berkualitas Dan Berdaya Saing			-
			Jumlah Sumber Daya Manusia Kesenian Tradisional yang Mengikuti Proses Standarisasi (Sertifikat)		0	0										Dinas Kebudayaan Daerah Provinsi Sulawesi tengah
			Makan Minum BIMTEK Peningkatan Kompetensi Guru Seni Budaya Tentang Pemajuan Kebudayaan Lokal (Orang)				30	9.300.000,00	(Palu Sulawesi Tengah, SULAWESI TENGAH)	Dana Transfer Umum-Dana Alokasi Umum			Tenaga Pendidik			Dinas Kebudayaan Daerah Provinsi Sulawesi tengah

NO	KODE	URUSAN/BIDANG URUSAN/PROGRAM/KEGIATAN/ SUB KEGIATAN	INDIKATOR PROGRAM/KEGIATAN/SUB KEGIATAN	Target Akhir Periode RPJMD	REALISASI CAPAIAN RKPD TAHUN 2022	PRAKIRAAN CAPAIAN TARGET RKPD TAHUN 2023	CAPAIAN KINERJA DAN KERANGKA PENDANAAN						KELOMPOK SASARAN	PRAKIRAAN MAJU RENCANA TAHUN 2025		PERANGKAT DAERAH PENANGGUNG JAWAB
							TARGET 2024	PAGU INDIKATIF (Rp)	LOKASI	SUMBER DANA	PRIORITAS			TARGET	PAGU INDIKATIF (Rp)	
											NASIONAL	DAERAH				
1	2	3	4	5	6	7	8	9	10	11	12	13	14	15	16	17
			Honorarium Narasumber BIMTEK Peningkatan Kompetensi Guru Seni Budaya Tentang Pemajuan Kebudayaan Lokal (Orang)				30	5.100.000,00	(Palu Sulawesi Tengah, SULAWESI TENGAH)	Dana Transfer Umum-Dana Alokasi Umum			- Tenaga Pendidik			Dinas Kebudayaan Daerah Provinsi Sulawesi tengah
			BIAYA UANG HARIAN (FULL BOARD) BIMTEK Peningkatan Kompetensi Guru Seni Budaya Tentang Pemajuan Kebudayaan Lokal (Orang)				30	3.900.000,00	(Palu Sulawesi Tengah, SULAWESI TENGAH)	Dana Transfer Umum-Dana Alokasi Umum			- Tenaga Pendidik			Dinas Kebudayaan Daerah Provinsi Sulawesi tengah
			ATK BIMTEK Peningkatan Kompetensi Guru Seni Budaya Tentang Pemajuan Kebudayaan Lokal (Orang)				30	1.686.000,00	(Palu Sulawesi Tengah, SULAWESI TENGAH)	Dana Transfer Umum-Dana Alokasi Umum			- Tenaga Pendidik			Dinas Kebudayaan Daerah Provinsi Sulawesi tengah
			JASA PELIPUTAN BERITA DAN MEDIA MASSA BIMTEK Peningkatan Kompetensi Guru Seni Budaya Tentang Pemajuan Kebudayaan Lokal (Kegiatan)				1	1.000.000,00	(Palu Sulawesi Tengah, SULAWESI TENGAH)	PENDAPATAN ASLI DAERAH (PAD)			-			Dinas Kebudayaan Daerah Provinsi Sulawesi tengah
			Bahan Cetak BIMTEK Peningkatan Kompetensi Guru Seni Budaya Tentang Pemajuan Kebudayaan Lokal (Orang)				30	1.251.650,00	(Palu Sulawesi Tengah, SULAWESI TENGAH)	Dana Transfer Umum-Dana Alokasi Umum			Tenaga Pendidik			Dinas Kebudayaan Daerah Provinsi Sulawesi tengah
	2.22.03.1.01.0003	Peningkatan Kapasitas Tata Kelola Lembaga Kesenian Tradisional						252.325.738,00			Revolusi Mental dan Pembangunan Kebudayaan				630.000.000,00	
			Jumlah Lembaga Kesenian Tradisional yang Ditingkatkan Kapasitasnya (Lembaga)		0	0										Dinas Kebudayaan Daerah Provinsi Sulawesi tengah
			Jumlah Lembaga Kesenian Tradisional yang Ditingkatkan Kapasitasnya (Lembaga)		15	15	15		(Palu, jakarta dan daerah lainnya, Luar Wilayah)					18		UPT. Taman Budaya dan Permuseuman
			BIAYA UANG HARIAN (FULL BOARD) WORKSHOP PEMBINAAN MANAJEMEN PENGELOLAAN SANGGAR SENI DI KAB. BANGGAI (Orang)				40	5.200.000,00	(Kab. Banggai, SULAWESI TENGAH)	Dana Transfer Umum-Dana Alokasi Umum			- Lembaga Seni			Dinas Kebudayaan Daerah Provinsi Sulawesi tengah
			Kegiatan Rapat Kegiatan Pra Temu Karya Taman Budaya di Jakarta dan Sekitarnya (Paket)				1	26.600.088,00	(Sulawesi Tengah, KOTA PALU)	Dana Transfer Umum-Dana Alokasi Umum			Perangkat Daerah			UPT. Taman Budaya dan Permuseuman
			Kegiatan Temu Karya Taman Budaya di Jakarta dan Sekitarnya (Kegiatan)				1	140.988.000,00	(Jakarta dan Sekitarnya, Luar Wilayah)	PENDAPATAN ASLI DAERAH (PAD)			ASN MUSEUM DAN TAMAN BUDAYA			UPT. Taman Budaya dan Permuseuman
			Honorarium Narasumber WORKSHOP PEMBINAAN MANAJEMEN PENGELOLAAN SANGGAR SENI DI KAB. BANGGAI (Orang)				2	4.100.000,00	(Kab. Banggai, SULAWESI TENGAH)	Dana Transfer Umum-Dana Alokasi Umum			- Lembaga Seni			Dinas Kebudayaan Daerah Provinsi Sulawesi tengah
			Bahan Cetak WORKSHOP PEMBINAAN MANAJEMEN PENGELOLAAN SANGGAR SENI DI KAB. BANGGAI (Orang)				40	1.251.650,00	(Kabupaten Banggai, SULAWESI TENGAH)	Dana Transfer Umum-Dana Alokasi Umum			Lembaga Seni			Dinas Kebudayaan Daerah Provinsi Sulawesi tengah

NO	KODE	URUSAN/BIDANG URUSAN/PROGRAM/KEGIATAN/ SUB KEGIATAN	INDIKATOR PROGRAM/KEGIATAN/SUB KEGIATAN	Target Akhir Periode RPJMD	REALISASI CAPAIAN RKPD TAHUN 2022	PRAKIRAAN CAPAIAN TARGET RKPD TAHUN 2023	CAPAIAN KINERJA DAN KERANGKA PENDANAAN					KELOMPOK SASARAN	PRAKIRAAN MAJU RENCANA TAHUN 2025		PERANGKAT DAERAH PENANGGUNG JAWAB	
							TARGET 2024	PAGU INDIKATIF (Rp)	LOKASI	SUMBER DANA	PRIORITAS		TARGET	PAGU INDIKATIF (Rp)		
											NASIONAL					DAERAH
1	2	3	4	5	6	7	8	9	10	11	12	13	14	15	16	17
			Jumlah Objek Diduga Cagar Budaya yang Didaftarkan (Objek)		0	0										Dinas Kebudayaan Daerah Provinsi Sulawesi tengah
			Perjalanan Dinas Dalam Rangka Inventarisasi Objek Diduga Cagar Budaya (ODCB) di Lindu Kab. Sigi (Kegiatan)				1	11.460.000,00	(Kab. Sigi, SULAWESI TENGAH)	Dana Transfer Umum-Dana Alokasi Umum			Objek Diduga Cagar Budaya			Dinas Kebudayaan Daerah Provinsi Sulawesi tengah
			Perjalanan Dinas Dalam Rangka Inventarisasi Warisan Budaya Suku Wana di Kab. Morowali Utara (Kegiatan)				1	17.130.000,00	(Kab. Morowali Utara, SULAWESI TENGAH)	Dana Transfer Umum-Dana Alokasi Umum			Warisan Budaya Tak Benda			Dinas Kebudayaan Daerah Provinsi Sulawesi tengah
			Perjalanan Dinas Dalam Rangka Inventarisasi Objek Diduga Cagar Budaya (ODCB) di Lembah Bada Kab. Poso (Kegiatan)				1	16.410.000,00	(Kabupaten Poso, SULAWESI TENGAH)	Dana Transfer Umum-Dana Alokasi Umum			Objek Diduga Cagar Budaya			Dinas Kebudayaan Daerah Provinsi Sulawesi tengah
			Perjalanan Dinas Dalam Rangka Inventarisasi Objek Diduga Cagar Budaya (ODCB) di Kab. Morowali Utara (Kegiatan)				1	17.430.000,00	(Kab. Morowali Utara, SULAWESI TENGAH)	Dana Transfer Umum-Dana Alokasi Umum			Objek Diduga Cagar Budaya			Dinas Kebudayaan Daerah Provinsi Sulawesi tengah
			Perjalanan Dinas Dalam Rangka Inventarisasi Objek Diduga Cagar Budaya (ODCB) di Sombori Kab. Morowali (Kegiatan)				1	21.900.000,00	(Kab. Morowali, SULAWESI TENGAH)	Dana Transfer Umum-Dana Alokasi Umum			Objek Diduga Cagar Budaya			Dinas Kebudayaan Daerah Provinsi Sulawesi tengah
			Perjalanan Dinas Dalam Rangka Inventarisasi Objek Diduga Cagar Budaya (ODCB) di Lembah Behoa Kab. Poso (Kegiatan)				1	16.710.000,00	(Kab. Poso, SULAWESI TENGAH)	Dana Transfer Umum-Dana Alokasi Umum			Objek Diduga Cagar Budaya			Dinas Kebudayaan Daerah Provinsi Sulawesi tengah
			Belanja Makanan dan Minuman Rapat (Kegiatan)				1	5.200.000,00	(Kota Palu, SULAWESI TENGAH)	Dana Transfer Umum-Dana Alokasi Umum			Perangkat Daerah			Dinas Kebudayaan Daerah Provinsi Sulawesi tengah
			Perjalanan Dinas Dalam Rangka Inventarisasi Objek Diduga Cagar Budaya (ODCB) di Lembah Napu Kab. Poso (Kegiatan)				1	15.529.200,00	(Kab. Poso, SULAWESI TENGAH)	Dana Transfer Umum-Dana Alokasi Umum			Objek Diduga Cagar Budaya			Dinas Kebudayaan Daerah Provinsi Sulawesi tengah
			Perjalanan Dinas Dalam Rangka Rapat Persiapan Pendaftaran WBTB di Jakarta (Kegiatan)				1	22.798.000,00	(Jakarta, Luar Wilayah)	Dana Transfer Umum-Dana Alokasi Umum			Perangkat Daerah			Dinas Kebudayaan Daerah Provinsi Sulawesi tengah
			Belanja Sewa Kendaraan (Kegiatan)				1	11.250.000,00	(Kabupaten Morowali, SULAWESI TENGAH)	Dana Transfer Umum-Dana Alokasi Umum			Perangkat Daerah			Dinas Kebudayaan Daerah Provinsi Sulawesi tengah
	2.22.05.1.01.0002	Penetapan Cagar Budaya						182.246.750,00								
			Jumlah Objek Cagar Budaya yang Ditetapkan (Objek)													Dinas Kebudayaan Daerah Provinsi Sulawesi tengah
			Belanja Cetak (Kegiatan)				1	400.000,00	(Kota Palu, SULAWESI TENGAH)	Dana Transfer Umum-Dana Alokasi Umum			Perangkat Daerah			Dinas Kebudayaan Daerah Provinsi Sulawesi tengah
			Perjalanan Dinas Dalam Rangka Koordinasi Persiapan Warisan Dunia Megalitik Lore Lindu di Jakarta (Kegiatan)				1	32.408.000,00	(Jakarta, Luar Wilayah)	Dana Transfer Umum-Dana Alokasi Umum			Perangkat Daerah			Dinas Kebudayaan Daerah Provinsi Sulawesi tengah

NO	KODE	URUSAN/BIDANG URUSAN/PROGRAM/KEGIATAN/ SUB KEGIATAN	INDIKATOR PROGRAM/KEGIATAN/SUB KEGIATAN	Target Akhir Periode RPJMD	REALISASI CAPAIAN RKPD TAHUN 2022	PRAKIRAAN CAPAIAN TARGET RKPD TAHUN 2023	CAPAIAN KINERJA DAN KERANGKA PENDANAAN						KELOMPOK SASARAN	PRAKIRAAN MAJU RENCANA TAHUN 2025		PERANGKAT DAERAH PENANGGUNG JAWAB
							TARGET 2024	PAGU INDIKATIF (Rp)	LOKASI	SUMBER DANA	PRIORITAS			TARGET	PAGU INDIKATIF (Rp)	
											NASIONAL	DAERAH				
1	2	3	4	5	6	7	8	9	10	11	12	13	14	15	16	17
			Honorarium Tim Ahli Cagar Budaya (Kegiatan)				1	63.000.000,00	(Kota Palu, SULAWESI TENGAH)	Dana Transfer Umum-Dana Alokasi Umum			Perangkat Daerah			Dinas Kebudayaan Daerah Provinsi Sulawesi tengah
			Perjalanan Dinas Dalam Rangka Sidang Penetapan WBTB di Jakarta dan/atau Daerah Lainnya (Kegiatan)				1	32.408.000,00	(Jakarta, Luar Wilayah)	Dana Transfer Umum-Dana Alokasi Umum			Perangkat Daerah			Dinas Kebudayaan Daerah Provinsi Sulawesi tengah
			Belanja Sewa Gedung Pertemuan Kantor (Kegiatan)				2	10.000.000,00	(Kota Palu, SULAWESI TENGAH)	Dana Transfer Umum-Dana Alokasi Umum			Perangkat Daerah			Dinas Kebudayaan Daerah Provinsi Sulawesi tengah
			Perjalanan Dinas Dalam Rangka Penerimaan Sertifikat WBTB di Jakarta (Kegiatan)				1	32.408.000,00	(Jakarta, Luar Wilayah)	Dana Transfer Umum-Dana Alokasi Umum			Perangkat Daerah			Dinas Kebudayaan Daerah Provinsi Sulawesi tengah
			ATK Kegiatan Kantor (Kegiatan)				1	1.638.750,00	(Kota Palu, SULAWESI TENGAH)	Dana Transfer Umum-Dana Alokasi Umum			Perangkat Daerah			Dinas Kebudayaan Daerah Provinsi Sulawesi tengah
			Belanja Makanan dan Minuman Rapat (Kegiatan)				1	9.984.000,00	(Kota Palu, SULAWESI TENGAH)	Dana Transfer Umum-Dana Alokasi Umum			Perangkat Daerah			Dinas Kebudayaan Daerah Provinsi Sulawesi tengah
	2.22.05.1.02	Pengelolaan Cagar Budaya Peringkat Provinsi						390.036.050,00								-
	2.22.05.1.02.0001	Pelindungan Cagar Budaya						217.517.150,00								-
			Jumlah Objek Cagar Budaya yang Diregistrasi (Objek)		0	0										Dinas Kebudayaan Daerah Provinsi Sulawesi tengah
			Perjalanan Dinas Dalam Rangka Rapat Koordinasi Bidang Pelindungan di Jakarta (Kegiatan)				1	32.408.000,00	(Jakarta, Luar Wilayah)	Dana Transfer Umum-Dana Alokasi Umum			Perangkat Daerah			Dinas Kebudayaan Daerah Provinsi Sulawesi tengah
			ATK Kegiatan Penunjang Pelindungan Cagar Budaya (Kegiatan)				1	5.109.150,00	(Kota Palu, SULAWESI TENGAH)	Dana Transfer Umum-Dana Alokasi Umum			Perangkat Daerah			Dinas Kebudayaan Daerah Provinsi Sulawesi tengah
			Honorarium Juru Pelihara Cagar Budaya (Kegiatan)				1	180.000.000,00	(Kota Palu, SULAWESI TENGAH)	Dana Transfer Umum-Dana Alokasi Umum			Juru Pelihara Cagar Budaya			Dinas Kebudayaan Daerah Provinsi Sulawesi tengah
	2.22.05.1.02.0002	Pengembangan Cagar Budaya						134.145.000,00								-
			Jumlah Objek Cagar Budaya yang Dikembangkan (Objek)		0	0										Dinas Kebudayaan Daerah Provinsi Sulawesi tengah
			Inventarisasi Cagar Budaya (Kegiatan)				1	100.000.000,00	(Kabupaten/Kota, SULAWESI TENGAH)	Dana Transfer Umum-Dana Alokasi Umum			Cagar Budaya			Dinas Kebudayaan Daerah Provinsi Sulawesi tengah
			Belanja Jasa Kantor (Kegiatan)				2	21.600.000,00	(Kota Palu, SULAWESI TENGAH)	Dana Transfer Umum-Dana Alokasi Umum			Perangkat Daerah			Dinas Kebudayaan Daerah Provinsi Sulawesi tengah
			Belanja Cetak (Kegiatan)				2	12.545.000,00	(Kota Palu, SULAWESI TENGAH)	Dana Transfer Umum-Dana Alokasi Umum			Perangkat Daerah			Dinas Kebudayaan Daerah Provinsi Sulawesi tengah
	2.22.05.1.02.0003	Pemanfaatan Cagar Budaya						38.373.900,00								-
			Jumlah Objek Cagar Budaya yang Dimanfaatkan (Objek)		0	0										Dinas Kebudayaan Daerah Provinsi Sulawesi tengah

NO	KODE	URUSAN/BIDANG URUSAN/PROGRAM/KEGIATAN/ SUB KEGIATAN	INDIKATOR PROGRAM/KEGIATAN/SUB KEGIATAN	Target Akhir Periode RPJMD	REALISASI CAPAIAN RKPD TAHUN 2022	PRAKIRAAN CAPAIAN TARGET RKPD TAHUN 2023	CAPAIAN KINERJA DAN KERANGKA PENDANAAN					KELOMPOK SASARAN	PRAKIRAAN MAJU RENCANA TAHUN 2025		PERANGKAT DAERAH PENANGGUNG JAWAB	
							TARGET 2024	PAGU INDIKATIF (Rp)	LOKASI	SUMBER DANA	PRIORITAS		TARGET	PAGU INDIKATIF (Rp)		
											NASIONAL					DAERAH
1	2	3	4	5	6	7	8	9	10	11	12	13	14	15	16	17
1.	2.23.01	PROGRAM PENUNJANG URUSAN PEMERINTAHAN DAERAH PROVINSI						18.344.385.624,00								
	2.23.01.1.01	Perencanaan, Penganggaran, dan Evaluasi Kinerja Perangkat Daerah						1.111.760.627,00								
	2.23.01.1.01.0001	Penyusunan Dokumen Perencanaan Perangkat Daerah						1.071.110.627,00								
		Jumlah Dokumen Perencanaan Perangkat Daerah (Dokumen)			0.00	0.00	4		(SULAWESI TENGAH)				0.00			Dinas Perpustakaan dan Kearsipan Provinsi Sulawesi Tengah
		Perjalanan Dinas dalam Rangka Sinkronisasi Program dan Koordinasi/Konsultasi/Rakornas di Daerah Lainnya Tahun 2024 (Kegiatan)					2	60.460.627,00	(Palu, SULAWESI TENGAH)	PENDAPATAN ASLI DAERAH (PAD)						Dinas Perpustakaan dan Kearsipan Provinsi Sulawesi Tengah
		Pendampingan DAK Fisik Perluasan Gedung Fasilitas Layanan Perpustakaan Umum (Bangunan Gedung)					1	1.000.000.000,00	(Kota Palu, SULAWESI TENGAH)	PENDAPATAN ASLI DAERAH (PAD)						Dinas Perpustakaan dan Kearsipan Provinsi Sulawesi Tengah
		ATK, Foto copy, Makan Minum Rapat Kegiatan Penyusunan Dokumen Perencanaan Perangkat Daerah Tahun Anggaran 2024 (Kegiatan)					1	10.650.000,00	(Kota Palu, SULAWESI TENGAH)	PENDAPATAN ASLI DAERAH (PAD)						Dinas Perpustakaan dan Kearsipan Provinsi Sulawesi Tengah
	2.23.01.1.01.0002	Koordinasi dan Penyusunan Dokumen RKA-SKPD						10.000.000,00								
		Jumlah Dokumen RKA-SKPD dan Laporan Hasil Koordinasi Penyusunan Dokumen RKA-SKPD (Dokumen)			0.00	0.00	2						0.00			Dinas Perpustakaan dan Kearsipan Provinsi Sulawesi Tengah
		Foto copy dan Makan Minum Laporan Hasil Koordinasi Penyusunan Dokumen RKA-SKPD dan Perubahan RKA-SKPD (Kegiatan)					2	10.000.000,00	(Palu, SULAWESI TENGAH)	PENDAPATAN ASLI DAERAH (PAD)						Dinas Perpustakaan dan Kearsipan Provinsi Sulawesi Tengah
	2.23.01.1.01.0004	Koordinasi dan Penyusunan DPA-SKPD						10.000.000,00								
		Jumlah Dokumen DPA-SKPD dan Laporan Hasil Koordinasi Penyusunan Dokumen DPA-SKPD (Dokumen)			0.00	0.00	2						0.00			Dinas Perpustakaan dan Kearsipan Provinsi Sulawesi Tengah
		Foto copy dan Makan Minum Rapat Laporan Hasil Koordinasi Penyusunan Dokumen DPA-SKPD dan Perubahan DPA-SKPD (Kegiatan)					2	10.000.000,00	(Palu, SULAWESI TENGAH)	PENDAPATAN ASLI DAERAH (PAD)						Dinas Perpustakaan dan Kearsipan Provinsi Sulawesi Tengah
	2.23.01.1.01.0006	Koordinasi dan Penyusunan Laporan Capaian Kinerja dan Ikhtisar Realisasi Kinerja SKPD						10.000.000,00								
		Jumlah Laporan Capaian Kinerja dan Ikhtisar Realisasi Kinerja SKPD dan Laporan Hasil Koordinasi Penyusunan Laporan Capaian Kinerja dan Ikhtisar Realisasi Kinerja SKPD (Laporan)			0.00	0.00	2						0.00			Dinas Perpustakaan dan Kearsipan Provinsi Sulawesi Tengah

NO	KODE	URUSAN/BIDANG URUSAN/PROGRAM/KEGIATAN/ SUB KEGIATAN	INDIKATOR PROGRAM/KEGIATAN/SUB KEGIATAN	Target Akhir Periode RPJMD	REALISASI CAPAIAN RKPD TAHUN 2022	PRAKIRAAN CAPAIAN TARGET RKPD TAHUN 2023	CAPAIAN KINERJA DAN KERANGKA PENDANAAN						KELOMPOK SASARAN	PRAKIRAAN MAJU RENCANA TAHUN 2025		PERANGKAT DAERAH PENANGGUNG JAWAB	
							TARGET 2024	PAGU INDIKATIF (Rp)	LOKASI	SUMBER DANA	PRIORITAS			TARGET	PAGU INDIKATIF (Rp)		
											NASIONAL	DAERAH					
1	2	3	4	5	6	7	8	9	10	11	12	13	14	15	16	17	
2.23.01.1.01.0007	Evaluasi Kinerja Perangkat Daerah	Foto copy dan makan Minum Penyusunan Laporan Kinerja Instansi Pemerintah LKIP dan RENJA (Laporan)					2	10.000.000,00	(Palu, SULAWESI TENGAH)	PENDAPATAN ASLI DAERAH (PAD)			Dinas Perpustakaan dan Kearsipan Provinsi Sulawesi Tengah			Dinas Perpustakaan dan Kearsipan Provinsi Sulawesi Tengah	
		Jumlah Laporan Evaluasi Kinerja Perangkat Daerah (Laporan)		0.00	0.00	12	10.650.000,00							0.00		Dinas Perpustakaan dan Kearsipan Provinsi Sulawesi Tengah	
		Foto copy dan Makan Minum Penyusunan Dokumen TEPRa dan RKPD (Laporan)				12	10.650.000,00	(Palu, SULAWESI TENGAH)	PENDAPATAN ASLI DAERAH (PAD)					Dinas Perpustakaan dan Kearsipan Provinsi Sulawesi Tengah			Dinas Perpustakaan dan Kearsipan Provinsi Sulawesi Tengah
2.23.01.1.02	Administrasi Keuangan Perangkat Daerah							15.255.012.124,00								-	
2.23.01.1.02.0001	Penyediaan Gaji dan Tunjangan ASN	Jumlah Orang yang Menerima Gaji dan Tunjangan ASN (Orang/ Bulan)		0.00	0.00	99	13.611.392.124,00							0.00		Dinas Perpustakaan dan Kearsipan Provinsi Sulawesi Tengah	
		Jumlah Penyediaan Gaji dan Tunjangan ASN (Bulan)				12	13.611.392.124,00	(Palu, SULAWESI TENGAH)	PENDAPATAN ASLI DAERAH (PAD)					Dinas Perpustakaan dan Kearsipan Provinsi Sulawesi Tengah			Dinas Perpustakaan dan Kearsipan Provinsi Sulawesi Tengah
		Jumlah Dokumen Hasil Penyediaan Administrasi Pelaksanaan Tugas ASN (Dokumen)		0.00	0.00	12									0.00		Dinas Perpustakaan dan Kearsipan Provinsi Sulawesi Tengah
2.23.01.1.02.0002	Penyediaan Administrasi Pelaksanaan Tugas ASN	Jumlah Dokumen Hasil Penyediaan Administrasi Pelaksanaan Tugas ASN (Dokumen)				12	1.390.200.000,00	(Palu, SULAWESI TENGAH)	PENDAPATAN ASLI DAERAH (PAD)								Dinas Perpustakaan dan Kearsipan Provinsi Sulawesi Tengah
		Jumlah Dokumen Hasil Penyediaan Administrasi Pelaksanaan Tugas ASN (Dokumen)				12	1.390.200.000,00	(Palu, SULAWESI TENGAH)	PENDAPATAN ASLI DAERAH (PAD)								Dinas Perpustakaan dan Kearsipan Provinsi Sulawesi Tengah
		Jumlah Dokumen Hasil Penyediaan Administrasi Pelaksanaan Tugas ASN (Dokumen)				12	1.390.200.000,00	(Palu, SULAWESI TENGAH)	PENDAPATAN ASLI DAERAH (PAD)								Dinas Perpustakaan dan Kearsipan Provinsi Sulawesi Tengah
2.23.01.1.02.0003	Pelaksanaan Penatausahaan dan Pengujian/Verifikasi Keuangan SKPD	Jumlah Dokumen Penatausahaan dan Pengujian/Verifikasi Keuangan SKPD (Dokumen)		0.00	0.00	2	15.000.000,00	(Palu, SULAWESI TENGAH)	PENDAPATAN ASLI DAERAH (PAD)					0.00		Dinas Perpustakaan dan Kearsipan Provinsi Sulawesi Tengah	
		Jumlah Dokumen Penatausahaan dan Pengujian/Verifikasi Keuangan SKPD (Dokumen)				2	15.000.000,00	(Palu, SULAWESI TENGAH)	PENDAPATAN ASLI DAERAH (PAD)								Dinas Perpustakaan dan Kearsipan Provinsi Sulawesi Tengah
		Jumlah Dokumen Penatausahaan dan Pengujian/Verifikasi Keuangan SKPD (Dokumen)				2	15.000.000,00	(Palu, SULAWESI TENGAH)	PENDAPATAN ASLI DAERAH (PAD)								Dinas Perpustakaan dan Kearsipan Provinsi Sulawesi Tengah
2.23.01.1.02.0004	Koordinasi dan Pelaksanaan Akuntansi SKPD	Jumlah Dokumen Hasil Koordinasi dan Pelaksanaan Akuntansi SKPD (Dokumen)		0.00	0.00	4	238.420.000,00							0.00		Dinas Perpustakaan dan Kearsipan Provinsi Sulawesi Tengah	
		Jumlah Dokumen Hasil Koordinasi dan Pelaksanaan Akuntansi SKPD (Dokumen)				4											Dinas Perpustakaan dan Kearsipan Provinsi Sulawesi Tengah

NO	KODE	URUSAN/BIDANG URUSAN/PROGRAM/KEGIATAN/ SUB KEGIATAN	INDIKATOR PROGRAM/KEGIATAN/SUB KEGIATAN	Target Akhir Periode RPJMD	REALISASI CAPAIAN RKPD TAHUN 2022	PRAKIRAAN CAPAIAN TARGET RKPD TAHUN 2023	CAPAIAN KINERJA DAN KERANGKA PENDANAAN					KELOMPOK SASARAN	PRAKIRAAN MAJU RENCANA TAHUN 2025		PERANGKAT DAERAH PENANGGUNG JAWAB	
							TARGET 2024	PAGU INDIKATIF (Rp)	LOKASI	SUMBER DANA	PRIORITAS		TARGET	PAGU INDIKATIF (Rp)		
											NASIONAL					DAERAH
1	2	3	4	5	6	7	8	9	10	11	12	13	14	15	16	17
			<i>Jumlah Dokumen Hasil Koordinasi dan Pelaksanaan Akuntansi SKPD (Dokumen)</i>				4	238.420.000,00	(Palu, SULAWESI TENGAH)	PENDAPATAN ASLI DAERAH (PAD)			Honorarium Penanggungjawaban Pengelola Keuangan, Pengelola Arsip, Pengadaan Barang/Jasa, Tim Pelaksana Kegiatan dan Sekretariat Tim Pelaksana Kegiatan			Dinas Perpustakaan dan Kearsipan Provinsi Sulawesi Tengah
	2.23.01.1.03	Administrasi Barang Milik Daerah pada Perangkat Daerah						160.632.000,00							-	
	2.23.01.1.03.0003	Koordinasi dan Penilaian Barang Milik Daerah SKPD						32.652.000,00							-	
			<i>Jumlah Laporan Hasil Penilaian Barang Milik Daerah dan Hasil Koordinasi Penilaian Barang Milik Daerah SKPD (Laporan)</i>		0.00	0.00	2							0.00		Dinas Perpustakaan dan Kearsipan Provinsi Sulawesi Tengah
			<i>Perjalanan Dinas dalam rangka koordinasi/konsultasi/sosialisasi keuangan di Jakarta dan Daerah Lainnya (Kegiatan)</i>				2	32.652.000,00	(Kota Palu, SULAWESI TENGAH)	PENDAPATAN ASLI DAERAH (PAD)			OPD			Dinas Perpustakaan dan Kearsipan Provinsi Sulawesi Tengah
	2.23.01.1.03.0004	Pembinaan, Pengawasan, dan Pengendalian Barang Milik Daerah pada SKPD						46.340.000,00							-	
			<i>Jumlah Laporan Hasil Pembinaan, Pengawasan, dan Pengendalian Barang Milik Daerah pada SKPD (Laporan)</i>		0.00	0.00	6							0.00		Dinas Perpustakaan dan Kearsipan Provinsi Sulawesi Tengah
			<i>Perjalanan Dinas dalam rangka Monev Asset di Kabupaten (Kegiatan)</i>				6	46.340.000,00	(Kota Palu, SULAWESI TENGAH)	PENDAPATAN ASLI DAERAH (PAD)			Instansi Pemerintah			Dinas Perpustakaan dan Kearsipan Provinsi Sulawesi Tengah
	2.23.01.1.03.0005	Rekonsiliasi dan Penyusunan Laporan Barang Milik Daerah pada SKPD						81.640.000,00							-	
			<i>Jumlah Laporan Rekonsiliasi dan Penyusunan Laporan Barang Milik Daerah pada SKPD (Laporan)</i>		0.00	0.00	7							0.00		Dinas Perpustakaan dan Kearsipan Provinsi Sulawesi Tengah
			<i>Makan Minum Rapat Internal Keuangan Aset dan Rapat Inventarisasi BMD (Kegiatan)</i>				2	10.000.000,00	(Kota Palu, SULAWESI TENGAH)	PENDAPATAN ASLI DAERAH (PAD)			OPD			Dinas Perpustakaan dan Kearsipan Provinsi Sulawesi Tengah
			<i>Perjalanan Dinas dalam rangka Rekon Asset/BMD dan Rekon Keuangan di Kabupaten (Kegiatan)</i>				3	71.640.000,00	(Morowali, Banggai, Toli-toli, SULAWESI TENGAH)	PENDAPATAN ASLI DAERAH (PAD)			Instansi Pemerintah			Dinas Perpustakaan dan Kearsipan Provinsi Sulawesi Tengah
	2.23.01.1.05	Administrasi Kepegawaian Perangkat Daerah						30.000.000,00							-	
	2.23.01.1.05.0011	Bimbingan Teknis Implementasi Peraturan Perundang-Undangan						30.000.000,00							-	
			<i>Jumlah Orang yang Mengikuti Bimbingan Teknis Implementasi Peraturan Perundang-Undangan (Orang)</i>		0.00	0.00	6							0.00		Dinas Perpustakaan dan Kearsipan Provinsi Sulawesi Tengah

NO	KODE	URUSAN/BIDANG URUSAN/PROGRAM/KEGIATAN/ SUB KEGIATAN	INDIKATOR PROGRAM/KEGIATAN/SUB KEGIATAN	Target Akhir Periode RPJMD	REALISASI CAPAIAN RKPD TAHUN 2022	PRAKIRAAN CAPAIAN TARGET RKPD TAHUN 2023	CAPAIAN KINERJA DAN KERANGKA PENDANAAN					KELOMPOK SASARAN	PRAKIRAAN MAJU RENCANA TAHUN 2025		PERANGKAT DAERAH PENANGGUNG JAWAB	
							TARGET 2024	PAGU INDIKATIF (Rp)	LOKASI	SUMBER DANA	PRIORITAS		TARGET	PAGU INDIKATIF (Rp)		
											NASIONAL					DAERAH
1	2	3	4	5	6	7	8	9	10	11	12	13	14	15	16	17
			<i>Bimtek/Pelatihan/Sosialisasi/Workshop Kepegawaian dan Umum (Kegiatan)</i>				1	30.000.000,00	(Kota Palu, SULAWESI TENGAH)	PENDAPATAN ASLI DAERAH (PAD)			OPD			Dinas Perpustakaan dan Kearsipan Provinsi Sulawesi Tengah
	2.23.01.1.06	Administrasi Umum Perangkat Daerah						622.441.984,00							-	
	2.23.01.1.06.0002	Penyediaan Peralatan dan Perlengkapan Kantor						140.703.600,00							-	
			<i>Jumlah Paket Peralatan dan Perlengkapan Kantor yang Disediakan (Paket)</i>		0.00	0.00	4							0.00		Dinas Perpustakaan dan Kearsipan Provinsi Sulawesi Tengah
			<i>Alat Tulis Kantor, Kertas dan Cover, Bahan Cetak dan Bahan Komputer Dinas Perpustakaan dan Kearsipan Provinsi (Paket)</i>				4	140.703.600,00	(Kota Palu, SULAWESI TENGAH)	PENDAPATAN ASLI DAERAH (PAD)			Dinas Perpustakaan dan Kearsipan Provinsi Sulawesi Tengah			Dinas Perpustakaan dan Kearsipan Provinsi Sulawesi Tengah
	2.23.01.1.06.0003	Penyediaan Peralatan Rumah Tangga						35.357.134,00							-	
			<i>Jumlah Paket Peralatan Rumah Tangga yang Disediakan (Paket)</i>		0.00	0.00	5							0.00		Dinas Perpustakaan dan Kearsipan Provinsi Sulawesi Tengah
			<i>Perabot Kantor Dispusaka (Paket)</i>				2	562.500,00	(Kota Palu, SULAWESI TENGAH)	PENDAPATAN ASLI DAERAH (PAD)			Dinas Perpustakaan dan Kearsipan Provinsi Sulawesi Tengah			Dinas Perpustakaan dan Kearsipan Provinsi Sulawesi Tengah
			<i>Alat Listrik Dispusaka (Paket)</i>				2	22.131.834,00	(kota palu, SULAWESI TENGAH)	PENDAPATAN ASLI DAERAH (PAD)			Dinas Perpustakaan dan Kearsipan Provinsi Sulawesi Tengah			Dinas Perpustakaan dan Kearsipan Provinsi Sulawesi Tengah
			<i>Alat/Bahan untuk Kegiatan Kantor Lainnya, Alat Kebersihan dan Alat Pembersih (Paket)</i>				1	12.662.800,00	(Palu, SULAWESI TENGAH)	PENDAPATAN ASLI DAERAH (PAD)			Dinas Perpustakaan dan Kearsipan Provinsi Sulawesi Tengah			Dinas Perpustakaan dan Kearsipan Provinsi Sulawesi Tengah
	2.23.01.1.06.0005	Penyediaan Barang Cetak dan Penggandaan						28.926.250,00							-	
			<i>Jumlah Paket Barang Cetak dan Penggandaan yang Disediakan (Paket)</i>		0.00	0.00	2							0.00		Dinas Perpustakaan dan Kearsipan Provinsi Sulawesi Tengah
			<i>Belanja Alat/Bahan untuk Kegiatan Kantor-Benda Pos (Paket)</i>				1	10.000.000,00	(Palu, SULAWESI TENGAH)	PENDAPATAN ASLI DAERAH (PAD)			Dinas Perpustakaan dan Kearsipan Provinsi Sulawesi Tengah			Dinas Perpustakaan dan Kearsipan Provinsi Sulawesi Tengah
			<i>Belanja Alat/Bahan untuk Kegiatan Kantor-Bahan Cetak dan Penggandaan (Paket)</i>				1	18.926.250,00	(Kota Palu, SULAWESI TENGAH)	PENDAPATAN ASLI DAERAH (PAD)			Dinas Perpustakaan dan Kearsipan Provinsi Sulawesi Tengah			Dinas Perpustakaan dan Kearsipan Provinsi Sulawesi Tengah
	2.23.01.1.06.0009	Penyelenggaraan Rapat Koordinasi dan Konsultasi SKPD						417.455.000,00							-	
			<i>Jumlah Laporan Penyelenggaraan Rapat Koordinasi dan Konsultasi SKPD (Laporan)</i>		0.00	0.00	15							0.00		Dinas Perpustakaan dan Kearsipan Provinsi Sulawesi Tengah

NO	KODE	URUSAN/BIDANG URUSAN/PROGRAM/KEGIATAN/ SUB KEGIATAN	INDIKATOR PROGRAM/KEGIATAN/SUB KEGIATAN	Target Akhir Periode RPJMD	REALISASI CAPAIAN RKPD TAHUN 2022	PRAKIRAAN CAPAIAN TARGET RKPD TAHUN 2023	CAPAIAN KINERJA DAN KERANGKA PENDANAAN						KELOMPOK SASARAN	PRAKIRAAN MAJU RENCANA TAHUN 2025		PERANGKAT DAERAH PENANGGUNG JAWAB
							TARGET 2024	PAGU INDIKATIF (Rp)	LOKASI	SUMBER DANA	PRIORITAS			TARGET	PAGU INDIKATIF (Rp)	
											NASIONAL	DAERAH				
1	2	3	4	5	6	7	8	9	10	11	12	13	14	15	16	17
			<i>Belanja Jasa Narasumber atau Pembahas, Moderator, Pembawa Acara dan Panitia, Media Massa Cetak, Sewa Dekorasi, Sewa Photo Both, dan Sewa Gedung RAKORNIS DISPUSAKA (Laporan / Dokumen)</i> <i>Belanja Alat Tulis, Bahan Cetak, Penggandaan, Makan Minum RAKORNIS DISPUSAKA (Laporan)</i> <i>Belanja Perjalanan Dinas Biasa dan Biaya Hotel Narasumber RAKORNIS DISPUSAKA (Laporan)</i>				1	50.450.000,00	(Palu, SULAWESI TENGAH)	PENDAPATAN ASLI DAERAH (PAD)			Dinas Perpustakaan dan Kearsipan Provinsi Sulawesi Tengah			Dinas Perpustakaan dan Kearsipan Provinsi Sulawesi Tengah
							1	65.650.000,00	(Kota Palu, SULAWESI TENGAH)	PENDAPATAN ASLI DAERAH (PAD)			Dinas Perpustakaan dan Kearsipan Provinsi Sulawesi Tengah			Dinas Perpustakaan dan Kearsipan Provinsi Sulawesi Tengah
							1	301.355.000,00	(Palu, SULAWESI TENGAH)	PENDAPATAN ASLI DAERAH (PAD)			Dinas Perpustakaan dan Kearsipan Provinsi Sulawesi Tengah			Dinas Perpustakaan dan Kearsipan Provinsi Sulawesi Tengah
	2.23.01.1.07	Pengadaan Barang Milik Daerah Penunjang						145.052.589,00								-
	2.23.01.1.07.0006	Urusan Pemerintah Daerah Pengadaan Peralatan dan Mesin Lainnya						145.052.589,00								-
			Jumlah Unit Peralatan dan Mesin Lainnya yang Disediakan (Unit)		0.00	0.00	8							0.00		Dinas Perpustakaan dan Kearsipan Provinsi Sulawesi Tengah
			Pengadaan Komputer Kepegawaian dan Umum (Unit)				2	39.627.000,00	(Palu, SULAWESI TENGAH)	PENDAPATAN ASLI DAERAH (PAD)			Dinas Perpustakaan dan Kearsipan Provinsi Sulawesi Tengah			Dinas Perpustakaan dan Kearsipan Provinsi Sulawesi Tengah
			Pengadaan laptop kepegawaian (Unit)				2	33.008.589,00	(Palu, SULAWESI TENGAH)	PENDAPATAN ASLI DAERAH (PAD)			Dinas Perpustakaan dan Kearsipan Provinsi Sulawesi Tengah			Dinas Perpustakaan dan Kearsipan Provinsi Sulawesi Tengah
			Pengadaan Laptop Keuangan (Unit)				1	11.000.000,00	(Kota Palu, SULAWESI TENGAH)	PENDAPATAN ASLI DAERAH (PAD)			OPD			Dinas Perpustakaan dan Kearsipan Provinsi Sulawesi Tengah
			Pengadaan Printer Kepegawaian dan Umum (Unit)				2	16.206.000,00	(Palu, SULAWESI TENGAH)	PENDAPATAN ASLI DAERAH (PAD)			Dinas Perpustakaan dan Kearsipan Provinsi Sulawesi Tengah			Dinas Perpustakaan dan Kearsipan Provinsi Sulawesi Tengah
			Pengadaan AC Standing Floor (Unit)				1	45.211.000,00	(Kota Palu, SULAWESI TENGAH)	PENDAPATAN ASLI DAERAH (PAD)			Dinas Perpustakaan dan Kearsipan Provinsi Sulawesi Tengah			Dinas Perpustakaan dan Kearsipan Provinsi Sulawesi Tengah
	2.23.01.1.08	Penyediaan Jasa Penunjang Urusan Pemerintahan Daerah						657.006.300,00								-
	2.23.01.1.08.0002	Penyediaan Jasa Komunikasi, Sumber Daya Air dan Listrik						434.710.800,00								-
			Jumlah Laporan Penyediaan Jasa Komunikasi, Sumber Daya Air dan Listrik yang Disediakan (Laporan)		0.00	0.00	2							0.00		Dinas Perpustakaan dan Kearsipan Provinsi Sulawesi Tengah
			Tagihan Internet Dispusaka (Laporan)				1	35.100.000,00	(Palu, SULAWESI TENGAH)	PENDAPATAN ASLI DAERAH (PAD)			Dinas Perpustakaan dan Kearsipan Provinsi Sulawesi Tengah			Dinas Perpustakaan dan Kearsipan Provinsi Sulawesi Tengah

NO	KODE	URUSAN/BIDANG URUSAN/PROGRAM/KEGIATAN/ SUB KEGIATAN	INDIKATOR PROGRAM/KEGIATAN/SUB KEGIATAN	Target Akhir Periode RPJMD	REALISASI CAPAIAN RKP TAHUN 2022	PRAKIRAAN CAPAIAN TARGET RKP TAHUN 2023	CAPAIAN KINERJA DAN KERANGKA PENDANAAN					KELOMPOK SASARAN	PRAKIRAAN MAJU RENCANA TAHUN 2025		PERANGKAT DAERAH PENANGGUNG JAWAB		
							TARGET 2024	PAGU INDIKATIF (Rp)	LOKASI	SUMBER DANA	PRIORITAS		TARGET	PAGU INDIKATIF (Rp)			
											NASIONAL					DAERAH	
1	2	3	4	5	6	7	8	9	10	11	12	13	14	15	16	17	
2.23.01.1.08.0004	Penyediaan Jasa Pelayanan Umum Kantor	Tagihan Listrik Dispusaka (Laporan)					1	399.610.800,00	(Kota Palu, SULAWESI TENGAH)	PENDAPATAN ASLI DAERAH (PAD)			Dinas Perpustakaan dan Kearsipan Provinsi Sulawesi Tengah			Dinas Perpustakaan dan Kearsipan Provinsi Sulawesi Tengah	
								222.295.500,00									
		Jumlah Laporan Penyediaan Jasa Pelayanan Umum Kantor yang Disediakan (Laporan)			0.00	0.00		3						0.00			Dinas Perpustakaan dan Kearsipan Provinsi Sulawesi Tengah
		Belanja Jasa Pengolahan Sampah, Sewa Jasa Kebersihan Angkutan Sampah Dispusaka (Laporan)						1	1.200.000,00	(Palu, SULAWESI TENGAH)	PENDAPATAN ASLI DAERAH (PAD)			Dinas Perpustakaan dan Kearsipan Provinsi Sulawesi Tengah			Dinas Perpustakaan dan Kearsipan Provinsi Sulawesi Tengah
		Belanja Jasa Tenaga Kebersihan (Cleaning Service) (Laporan / Dokumen)						1	187.445.500,00	(Kota Palu, SULAWESI TENGAH)	PENDAPATAN ASLI DAERAH (PAD)			Dinas Perpustakaan dan Kearsipan Provinsi Sulawesi Tengah			Dinas Perpustakaan dan Kearsipan Provinsi Sulawesi Tengah
		Belanja Makan dan Minum Sekretariat Dispusaka (Laporan)					1	33.650.000,00	(Kota Palu, SULAWESI TENGAH)	PENDAPATAN ASLI DAERAH (PAD)			Dinas Perpustakaan dan Kearsipan Provinsi Sulawesi Tengah			Dinas Perpustakaan dan Kearsipan Provinsi Sulawesi Tengah	
2.23.01.1.09	Pemeliharaan Barang Milik Daerah Penunjang Urusan Pemerintahan Daerah							362.480.000,00									
2.23.01.1.09.0001	Penyediaan Jasa Pemeliharaan, Biaya Pemeliharaan dan Pajak Kendaraan Perorangan Dinas atau Kendaraan Dinas Jabatan							142.800.000,00									
		Jumlah Kendaraan Perorangan Dinas atau Kendaraan Dinas Jabatan yang Dipelihara dan Dibayarkan Pajaknya (Unit)			0.00	0.00		16						0.00			Dinas Perpustakaan dan Kearsipan Provinsi Sulawesi Tengah
		BBM PEJABAT ESELON II, III, IV dan MOBIL OPERASIONAL PELAYANAN PERPUSTAKAAN KELILING (Unit)					16	142.800.000,00	(PALU, SULAWESI TENGAH)	PENDAPATAN ASLI DAERAH (PAD)			Dinas Perpustakaan dan Kearsipan Provinsi Sulawesi Tengah			Dinas Perpustakaan dan Kearsipan Provinsi Sulawesi Tengah	
2.23.01.1.09.0002	Penyediaan Jasa Pemeliharaan, Biaya Pemeliharaan, Pajak dan Perizinan Kendaraan Dinas Operasional atau Lapangan							100.000.000,00									
		Jumlah Kendaraan Dinas Operasional atau Lapangan yang Dipelihara dan Dibayarkan Pajak dan Perizinannya (Unit)			0.00	0.00		20						0.00			Dinas Perpustakaan dan Kearsipan Provinsi Sulawesi Tengah
		Belanja Pemeliharaan Kendaraan Dinas Roda II dan IV (Unit)						20	80.000.000,00	(Kota Palu, SULAWESI TENGAH)	PENDAPATAN ASLI DAERAH (PAD)			Dinas Perpustakaan dan Kearsipan Provinsi Sulawesi Tengah			Dinas Perpustakaan dan Kearsipan Provinsi Sulawesi Tengah
		Pajak Kendaraan DISPUSAKA (Unit)					20	20.000.000,00	(PALU, SULAWESI TENGAH)	PENDAPATAN ASLI DAERAH (PAD)			Dinas Perpustakaan dan Kearsipan Provinsi Sulawesi Tengah			Dinas Perpustakaan dan Kearsipan Provinsi Sulawesi Tengah	
2.23.01.1.09.0006	Pemeliharaan Peralatan dan Mesin Lainnya							49.680.000,00									
		Jumlah Peralatan dan Mesin Lainnya yang Dipelihara (Unit)			0.00	0.00		68						0.00			Dinas Perpustakaan dan Kearsipan Provinsi Sulawesi Tengah

NO	KODE	URUSAN/BIDANG URUSAN/PROGRAM/KEGIATAN/ SUB KEGIATAN	INDIKATOR PROGRAM/KEGIATAN/SUB KEGIATAN	Target Akhir Periode RPJMD	REALISASI CAPAIAN RKPD TAHUN 2022	PRAKIRAAN CAPAIAN TARGET RKPD TAHUN 2023	CAPAIAN KINERJA DAN KERANGKA PENDANAAN						KELOMPOK SASARAN	PRAKIRAAN MAJU RENCANA TAHUN 2025		PERANGKAT DAERAH PENANGGUNG JAWAB			
							TARGET 2024	PAGU INDIKATIF (Rp)	LOKASI	SUMBER DANA	PRIORITAS			TARGET	PAGU INDIKATIF (Rp)				
											NASIONAL	DAERAH							
1	2	3	4	5	6	7	8	9	10	11	12	13	14	15	16	17			
	2.23.01.1.09.0009	Pemeliharaan/Rehabilitasi Gedung Kantor dan Bangunan Lainnya	Belanja Pemeliharaan Printer (Unit)				12	8.280.000,00	(Palu, SULAWESI TENGAH)	PENDAPATAN ASLI DAERAH (PAD)			Dinas Perpustakaan dan Kearsipan Provinsi Sulawesi Tengah			Dinas Perpustakaan dan Kearsipan Provinsi Sulawesi Tengah			
			Belanja Pemeliharaan AC (Unit)				44	33.000.000,00	(Palu, SULAWESI TENGAH)	PENDAPATAN ASLI DAERAH (PAD)			Dinas Perpustakaan dan Kearsipan Provinsi Sulawesi Tengah			Dinas Perpustakaan dan Kearsipan Provinsi Sulawesi Tengah			
			Belanja Pemeliharaan PC (Unit)				12	8.400.000,00	(Palu, SULAWESI TENGAH)	PENDAPATAN ASLI DAERAH (PAD)			Dinas Perpustakaan dan Kearsipan Provinsi Sulawesi Tengah			Dinas Perpustakaan dan Kearsipan Provinsi Sulawesi Tengah			
	2.23.01.1.09.0011	Pemeliharaan/Rehabilitasi Sarana dan Prasarana Pendukung Gedung Kantor atau Bangunan Lainnya	Jumlah Gedung Kantor dan Bangunan Lainnya yang Dipelihara/Direhabilitasi (Unit)		0.00	0.00	2							0.00			Dinas Perpustakaan dan Kearsipan Provinsi Sulawesi Tengah		
			Pemeliharaan Gedung Perpustakaan (Kegiatan)				1	15.000.000,00	(Kota Palu, SULAWESI TENGAH)	PENDAPATAN ASLI DAERAH (PAD)			Dinas Perpustakaan dan Kearsipan Provinsi Sulawesi Tengah				Dinas Perpustakaan dan Kearsipan Provinsi Sulawesi Tengah		
			Pemeliharaan Gedung Arsip (Kegiatan)				1	15.000.000,00	(Kota Palu, SULAWESI TENGAH)	PENDAPATAN ASLI DAERAH (PAD)			Dinas Perpustakaan dan Kearsipan Provinsi Sulawesi Tengah				Dinas Perpustakaan dan Kearsipan Provinsi Sulawesi Tengah		
			Jumlah Sarana dan Prasarana Pendukung Gedung Kantor atau Bangunan Lainnya yang Dipelihara/Direhabilitasi (Unit)		0.00	0.00	2								0.00			Dinas Perpustakaan dan Kearsipan Provinsi Sulawesi Tengah	
		2.23.02	PROGRAM PEMBINAAN PERPUSTAKAAN						675.694.600,00										
				2.23.02.1.01	Pengelolaan Perpustakaan Tingkat Daerah Provinsi					453.366.400,00									
				2.23.02.1.01.0002	Pengembangan Perpustakaan di Tingkat Daerah Provinsi					27.544.000,00									
			Jumlah perpustakaan yang Dikembangkan dalam mewujudkan standar nasional perpustakaan di wilayah provinsi sesuai kewenangannya (Perpustakaan)		0.00	0.00	1							0.00			Dinas Perpustakaan dan Kearsipan Provinsi Sulawesi Tengah		
			Perjalanan Dinas Dalam Rangka Konsultasi/Koordinasi di Jakarta dan Daerah Lainnya (Kegiatan)				1	27.544.000,00	(Jakarta dan Daerah Lainnya, Luar Wilayah)	PENDAPATAN ASLI DAERAH (PAD)			Dinas Perpustakaan dan Kearsipan Provinsi Sulawesi Tengah				Dinas Perpustakaan dan Kearsipan Provinsi Sulawesi Tengah		

NO	KODE	URUSAN/BIDANG URUSAN/PROGRAM/KEGIATAN/ SUB KEGIATAN	INDIKATOR PROGRAM/KEGIATAN/SUB KEGIATAN	Target Akhir Periode RPJMD	REALISASI CAPAIAN RKPD TAHUN 2022	PRAKIRAAN CAPAIAN TARGET RKPD TAHUN 2023	CAPAIAN KINERJA DAN KERANGKA PENDANAAN						KELOMPOK SASARAN	PRAKIRAAN MAJU RENCANA TAHUN 2025		PERANGKAT DAERAH PENANGGUNG JAWAB
							TARGET 2024	PAGU INDIKATIF (Rp)	LOKASI	SUMBER DANA	PRIORITAS			TARGET	PAGU INDIKATIF (Rp)	
											NASIONAL	DAERAH				
1	2	3	4	5	6	7	8	9	10	11	12	13	14	15	16	17
2.23.02.1.01.0004		Pembinaan Perpustakaan pada Satuan Pendidikan Menengah dan Pendidikan Khusus di Seluruh Wilayah Provinsi sesuai dengan Standar Nasional Perpustakaan						72.550.000,00								
			<i>Jumlah Perpustakaan pada satuan Pendidikan menengah atas dan Pendidikan khusus yang Dibina sesuai kewenangan Provinsi dalam mewujudkan Standar Nasional Perpustakaan (Perpustakaan)</i>		0.00	0.00	13.00									0.00
2.23.02.1.01.0005		Pembinaan Perpustakaan Khusus Tingkat Provinsi						1.800.000,00								
			<i>Jumlah Perpustakaan khusus yang Dibina sesuai kewenangan provinsi dalam mewujudkan standar nasional perpustakaan (Perpustakaan)</i>		0.00	0.00	1.00									0.00
2.23.02.1.01.0006		Peningkatan Kapasitas Tenaga Perpustakaan dan Pustakawan Tingkat Daerah Provinsi						54.350.000,00								
			<i>Perjalanan Dinas Dalam Rangka Pembinaan Perpustakaan Khusus Tingkat Provinsi di Kota Palu (Kegiatan)</i>				1	1.800.000,00	<i>(Kota Palu, SULAWESI TENGAH)</i>	<i>PENDAPATAN ASLI DAERAH (PAD)</i>						
2.23.02.1.01.0006		Peningkatan Kapasitas Tenaga Perpustakaan dan Pustakawan Tingkat Daerah Provinsi						54.350.000,00								
			<i>Jumlah tenaga perpustakaan yang Ditingkatkan Kapasitasnya dan Mendapat sertifikasi Tenaga Perpustakaan dan Pustakawan Tingkat Daerah Provinsi (Orang)</i>		0.00	0.00	5.00									0.00
2.23.02.1.01.0007		Pengembangan Layanan Perpustakaan Rujukan Tingkat Daerah Provinsi						195.990.000,00								
			<i>Perjalanan Dinas Dalam Rangka Mengikuti Magang Pengelola Perpustakaan dan Pustakawan di Jakarta dan Daerah Lainnya (Kegiatan)</i>				1	54.350.000,00	<i>(Jakarta dan Daerah Lainnya, Luar Wilayah)</i>	<i>PENDAPATAN ASLI DAERAH (PAD)</i>						
2.23.02.1.01.0007		Pengembangan Layanan Perpustakaan Rujukan Tingkat Daerah Provinsi						195.990.000,00								
			<i>Jumlah Layanan Perpustakaan Rujukan Tingkat Daerah Provinsi yang Dikembangkan Melalui Peningkatan Koleksi (Layanan)</i>		0.00	0.00	4									0.00
2.23.02.1.01.0007		Pengembangan Layanan Perpustakaan Rujukan Tingkat Daerah Provinsi						74.706.000,00								
			<i>Kegiatan Koordinasi/ Monitoring Layanan Bulk Loan System (Kegiatan)</i>				7	74.706.000,00	<i>(Banggai, Tolitoli, Tojo Una-Una, Parigi Moutong, Donggala, Sigi dan Kota Palu, SULAWESI TENGAH)</i>	<i>PENDAPATAN ASLI DAERAH (PAD)</i>				<i>Masyarakat</i>		

NO	KODE	URUSAN/BIDANG URUSAN/PROGRAM/KEGIATAN/ SUB KEGIATAN	INDIKATOR PROGRAM/KEGIATAN/SUB KEGIATAN	Target Akhir Periode RPJMD	REALISASI CAPAIAN RKPD TAHUN 2022	PRAKIRAAN CAPAIAN TARGET RKPD TAHUN 2023	CAPAIAN KINERJA DAN KERANGKA PENDANAAN					KELOMPOK SASARAN	PRAKIRAAN MAJU RENCANA TAHUN 2025		PERANGKAT DAERAH PENANGGUNG JAWAB				
							TARGET 2024	PAGU INDIKATIF (Rp)	LOKASI	SUMBER DANA	PRIORITAS		TARGET	PAGU INDIKATIF (Rp)					
											NASIONAL					DAERAH			
1	2	3	4	5	6	7	8	9	10	11	12	13	14	15	16	17			
2.23.02.1.01.0015	Pengembangan dan Pemeliharaan Layanan Perpustakaan Elektronik	Makan dan Minum Kegiatan Operasional Layanan Perpustakaan Keliling, Operasional Layanan Hari Sabtu, Operasional Layanan Story Telling (Layanan)					3	116.484.000,00	(Kota Palu dan Sigi, SULAWESI TENGAH)	PENDAPATAN ASLI DAERAH (PAD)			Masyarakat			Dinas Perpustakaan dan Kearsipan Provinsi Sulawesi Tengah			
		Honorarium penceramah/ Story Telling (Kali)					12	4.800.000,00	(Kota Palu, SULAWESI TENGAH)	PENDAPATAN ASLI DAERAH (PAD)			Anak Anak Usia Dini			Dinas Perpustakaan dan Kearsipan Provinsi Sulawesi Tengah			
		Jumlah perpustakaan elektronik yang dikembangkan dan dipelihara dengan Manajemen Layanan TIK (Perpustakaan)		0.00	0.00			15	79.705.000,00	(Buol, Tolitoli, Poso, Banggai, Banggai Kepulauan, SULAWESI TENGAH)				0.00		Dinas Perpustakaan dan Kearsipan Provinsi Sulawesi Tengah			
		Perjalanan Dinas Dalam Rangka Pembinaan Teknis Otomasi Perpustakaan (Perpustakaan)						5	54.180.000,00	(Poso, Buol, Tolitoli, Banggai, Banggai Kepulauan, SULAWESI TENGAH)	PENDAPATAN ASLI DAERAH (PAD)			OPD			Dinas Perpustakaan dan Kearsipan Provinsi Sulawesi Tengah		
		Perjalanan Dinas Dalam Rangka Koordinasi dan Konsultasi Pengembangan dan Pemeliharaan Layanan Perpustakaan Elektronik (Perpustakaan)						1	25.525.000,00	(Jakarta, Luar Wilayah)	PENDAPATAN ASLI DAERAH (PAD)			OPD			Dinas Perpustakaan dan Kearsipan Provinsi Sulawesi Tengah		
		2.23.02.1.01.0016	Penyusunan Data dan Informasi Perpustakaan	Jumlah Data dan informasi Perpustakaan (Dokumen)		0.00	0.00		1	21.427.400,00						0.00		Dinas Perpustakaan dan Kearsipan Provinsi Sulawesi Tengah	
				Perjalanan Dinas Dalam Rangka Kegiatan Bimtek Penyusunan Data Pustakawan di Prov. Sulawesi Tengah (Kegiatan)					1	9.111.000,00	(Kota Palu, SULAWESI TENGAH)	PENDAPATAN ASLI DAERAH (PAD)			Pustakawan			Dinas Perpustakaan dan Kearsipan Provinsi Sulawesi Tengah	
				ATK, Bahan Cetak, Kertas dan Cover, Makan Minum Kegiatan Bimtek Penyusunan Data Pustakawan di Provinsi Sulawesi Tengah (Kegiatan)						1	9.316.400,00	(Kota Palu, SULAWESI TENGAH)	PENDAPATAN ASLI DAERAH (PAD)			Pustakawan			Dinas Perpustakaan dan Kearsipan Provinsi Sulawesi Tengah
				Honorarium Narasumber atau Pembahas, Moderator, Pembawa Acara, dan Panitia Kegiatan Bimtek Penyusunan Data Pustakawan di Prov. Sulawesi Tengah (Kegiatan)						1	3.000.000,00	(Kota Palu, SULAWESI TENGAH)	PENDAPATAN ASLI DAERAH (PAD)			Pustakawan			Dinas Perpustakaan dan Kearsipan Provinsi Sulawesi Tengah
				2.23.02.1.02	Pembudayaan Gemar Membaca Tingkat Daerah Provinsi						222.328.200,00								-
2.23.02.1.02.0001	Sosialisasi Budaya Baca dan Literasi pada Satuan Pendidikan Tingkat Menengah dan Pendidikan Khusus serta Masyarakat						43.132.900,00								-				
		Jumlah Lokus Pembudayaan Kegemaran Membaca dan Literasi pada Pendidikan Tingkat Menengah dan Pendidikan Khusus (Lokus)		0.00	0.00		1.00							0.00		Dinas Perpustakaan dan Kearsipan Provinsi Sulawesi Tengah			

NO	KODE	URUSAN/BIDANG URUSAN/PROGRAM/KEGIATAN/ SUB KEGIATAN	INDIKATOR PROGRAM/KEGIATAN/SUB KEGIATAN	Target Akhir Periode RPJMD	REALISASI CAPAIAN RKPD TAHUN 2022	PRAKIRAAN CAPAIAN TARGET RKPD TAHUN 2023	CAPAIAN KINERJA DAN KERANGKA PENDANAAN						KELOMPOK SASARAN	PRAKIRAAN MAJU RENCANA TAHUN 2025		PERANGKAT DAERAH PENANGGUNG JAWAB
							TARGET 2024	PAGU INDIKATIF (Rp)	LOKASI	SUMBER DANA	PRIORITAS			TARGET	PAGU INDIKATIF (Rp)	
											NASIONAL	DAERAH				
1	2	3	4	5	6	7	8	9	10	11	12	13	14	15	16	17
			Jumlah Layanan Perpustakaan Berbasis Inklusi Sosial di Wilayah Provinsi yang Dikembangkan (Perpustakaan)		0.00	0.00	11							0.00		Dinas Perpustakaan dan Kearsipan Provinsi Sulawesi Tengah
			Perjalanan Dinas Dalam Rangka Kegiatan Sosialisasi dan Bimtek Transformasi Perpustakaan Berbasis Inklusi Sosial di Kab. Morowali, Rapat Tim Sinergi Program Transformasi Perpustakaan Berbasis Inklusi Sosial, Evaluasi dan Mentoring Program Transformasi Perpustakaan Berbasis Inklusi Sosial dan Konsultasi/Koordinasi di Jakarta dan Daerah Lainnya (Kegiatan)				11	95.454.000,00	(Kab. Morowali, Kota Palu, Kab. Banggai, Kab. Banggai Kepulauan, Kab. Tojo Una-Una, Kab. Morowali Utara, Kab. Tolitoli, Kab. Parigi Moutong, Kab. Sigi, Jakarta dan Daerah Lainnya, SULAWESI TENGAH)	PENDAPATAN ASLI DAERAH (PAD)			Masyarakat dan Dinas Perpustakaan dan Kearsipan Prov. Sulawesi Tengah			Dinas Perpustakaan dan Kearsipan Provinsi Sulawesi Tengah
			Honorarium Narasumber atau Pembahas, Moderator, Pembawa Acara, dan Panitia Kegiatan Sosialisasi dan Bimtek Transformasi Perpustakaan Berbasis Inklusi Sosial di Kab. Morowali (Kegiatan)				1	7.900.000,00	(Kab. Morowali, SULAWESI TENGAH)	PENDAPATAN ASLI DAERAH (PAD)			Masyarakat			Dinas Perpustakaan dan Kearsipan Provinsi Sulawesi Tengah
			ATK, Kertas dan Cover, Bahan Cetak, Makanan dan Minuman Kegiatan Sosialisasi dan Bimtek Transformasi Perpustakaan Berbasis Inklusi Sosial di Kab. Morowali dan Rapat Tim Sinergi Program Transformasi Perpustakaan Berbasis Inklusi Sosial (Kegiatan)				2	22.193.100,00	(Kab. Morowali, Kota Palu, SULAWESI TENGAH)	PENDAPATAN ASLI DAERAH (PAD)			Masyarakat			Dinas Perpustakaan dan Kearsipan Provinsi Sulawesi Tengah
	2.23.02.1.02.0006	Pemilihan Duta Baca/Bunda Baca/Bunda Literasi Tingkat Daerah Provinsi						10.725.100,00								
			Jumlah Duta Baca/Bunda Baca/Bunda Literasi Tingkat Daerah Provinsi yang dipilih dan didukung kegiatannya (Orang)		0.00	0.00	1.00							0.00		Dinas Perpustakaan dan Kearsipan Provinsi Sulawesi Tengah
			Honorarium Narasumber atau Pembahas, Moderator, Pembawa Acara, dan Panitia Kegiatan Pemilihan Duta Baca di Tingkat Prov. Sulawesi Tengah (Kegiatan)				1	800.000,00	(Kota Palu, SULAWESI TENGAH)	PENDAPATAN ASLI DAERAH (PAD)			Masyarakat			Dinas Perpustakaan dan Kearsipan Provinsi Sulawesi Tengah
			Jasa Juri Perlombaan/Pertandingan Kegiatan Pemilihan Duta Baca Tingkat Prov. Sulawesi Tengah (Kegiatan)				1	4.800.000,00	(Kota Palu, SULAWESI TENGAH)	PENDAPATAN ASLI DAERAH (PAD)			Masyarakat			Dinas Perpustakaan dan Kearsipan Provinsi Sulawesi Tengah
			ATK, Kertas dan Cover, Bahan Cetak, Makanan dan Minuman Kegiatan Pemilihan Duta Baca di Tingkat Prov. Sulawesi Tengah (Kegiatan)				1	2.625.100,00	(Kota Palu, SULAWESI TENGAH)	PENDAPATAN ASLI DAERAH (PAD)			Masyarakat			Dinas Perpustakaan dan Kearsipan Provinsi Sulawesi Tengah

NO	KODE	URUSAN/BIDANG URUSAN/PROGRAM/KEGIATAN/ SUB KEGIATAN	INDIKATOR PROGRAM/KEGIATAN/SUB KEGIATAN	Target Akhir Periode RPJMD	REALISASI CAPAIAN RKPD TAHUN 2022	PRAKIRAAN CAPAIAN TARGET RKPD TAHUN 2023	CAPAIAN KINERJA DAN KERANGKA PENDANAAN					KELOMPOK SASARAN	PRAKIRAAN MAJU RENCANA TAHUN 2025		PERANGKAT DAERAH PENANGGUNG JAWAB	
							TARGET 2024	PAGU INDIKATIF (Rp)	LOKASI	SUMBER DANA	PRIORITAS		TARGET	PAGU INDIKATIF (Rp)		
											NASIONAL					DAERAH
1	2	3	4	5	6	7	8	9	10	11	12	13	14	15	16	17
			<i>Belanja Uang dan/atau Jasa Untuk Diberikan Kepada Pihak Ketiga/Pihak Lain/Masyarakat Kegiatan Pemilihan Duta Baca Tingkat Prov. Sulawesi Tengah (Kegiatan)</i>				1	2.500.000,00	(Kota Palu, SULAWESI TENGAH)	PENDAPATAN ASLI DAERAH (PAD)			Masyarakat			Dinas Perpustakaan dan Kearsipan Provinsi Sulawesi Tengah
3.	2.23.03	PROGRAM PELESTARIAN KOLEKSI NASIONAL DAN NASKAH KUNO						424.400.000,00								-
	2.23.03.1.01	Pelestarian Karya Cetak dan Karya Rekam Koleksi Daerah di Daerah Provinsi						84.686.000,00								-
	2.23.03.1.01.0001	Penghimpunan dan Pengelolaan Serah Simpan Karya Cetak dan Karya Rekam						84.686.000,00								-
			<i>Jumlah Koleksi KCKR yang Dihimpun dan Dikelola Serta Kepatuhan Serah Simpan KCKR (Eksemplar)</i>		0.00	0.00	220							0.00		Dinas Perpustakaan dan Kearsipan Provinsi Sulawesi Tengah
			<i>Perjalanan Dinas dalam rangka penelusuran/penghimpunan serah simpan karya cetak karya rekam tentang terbitan daerah sulawesi tengah dan Konsultasi/Koordinasi di Jakarta dan Daerah Lainnya (Kegiatan)</i>				4	67.006.000,00	(Kab/Kota, SULAWESI TENGAH)	PENDAPATAN ASLI DAERAH (PAD)			Instansi Pemerintah/Swasta			Dinas Perpustakaan dan Kearsipan Provinsi Sulawesi Tengah
			<i>Honorarium Narasumber Pakar Sosialisasi Undang-Undang No.13 Tahun 2018 tentang serah simpan karya cetak karya rekam (KCKR) (Kegiatan)</i>				1	5.700.000,00	(Kota Palu, SULAWESI TENGAH)	PENDAPATAN ASLI DAERAH (PAD)			Masyarakat			Dinas Perpustakaan dan Kearsipan Provinsi Sulawesi Tengah
			<i>ATK, Makan Minum Bimtek Sosialisasi Undang-Undang No.13 Tahun 2018 tentang serah simpan karya cetak karya rekam (KCKR) (Kegiatan)</i>				1	11.980.000,00	(Kota Palu, SULAWESI TENGAH)	PENDAPATAN ASLI DAERAH (PAD)			Masyarakat			Dinas Perpustakaan dan Kearsipan Provinsi Sulawesi Tengah
	2.23.03.1.03	Pelestarian Naskah Kuno Milik Daerah Provinsi						186.843.000,00								-
	2.23.03.1.03.0001	Peningkatan Peran serta Masyarakat dalam Penyimpanan, Perawatan, Pelestarian, dan Pendaftaran Naskah Kuno						112.443.000,00								-
			<i>Jumlah Masyarakat yang Berperan dalam Pelestarian Naskah Kuno dan Pendaftaran Naskah Kuno (Orang)</i>		0.00	0.00	67							0.00		Dinas Perpustakaan dan Kearsipan Provinsi Sulawesi Tengah
			<i>Honorarium Narasumber Bimtek/Sosialisasi Pelestarian Bahan Perpustakaan (Kegiatan)</i>				1	10.800.000,00	(Kota Palu, SULAWESI TENGAH)	PENDAPATAN ASLI DAERAH (PAD)			OPD/Sekolah yang memiliki perpustakaan			Dinas Perpustakaan dan Kearsipan Provinsi Sulawesi Tengah
			<i>Perjalanan Dinas dalam rangka Bimtek/Sosialisasi Pelestarian Bahan Perpustakaan (Kegiatan)</i>				1	79.811.000,00	(Kota Palu, SULAWESI TENGAH)	PENDAPATAN ASLI DAERAH (PAD)			OPD/Sekolah yang memiliki perpustakaan			Dinas Perpustakaan dan Kearsipan Provinsi Sulawesi Tengah
			<i>ATK Kegiatan Konservasi Bahan Perpustakaan dan Bimtek/Sosialisasi Pelestarian Bahan Perpustakaan (Kegiatan)</i>				2	21.832.000,00	(kota palu, SULAWESI TENGAH)	PENDAPATAN ASLI DAERAH (PAD)			OPD/Sekolah yang memiliki perpustakaan			Dinas Perpustakaan dan Kearsipan Provinsi Sulawesi Tengah

NO	KODE	URUSAN/BIDANG URUSAN/PROGRAM/KEGIATAN/ SUB KEGIATAN	INDIKATOR PROGRAM/KEGIATAN/SUB KEGIATAN	Target Akhir Periode RPJMD	REALISASI CAPAIAN RKPD TAHUN 2022	PRAKIRAAN CAPAIAN TARGET RKPD TAHUN 2023	CAPAIAN KINERJA DAN KERANGKA PENDANAAN					KELOMPOK SASARAN	PRAKIRAAN MAJU RENCANA TAHUN 2025		PERANGKAT DAERAH PENANGGUNG JAWAB	
							TARGET 2024	PAGU INDIKATIF (Rp)	LOKASI	SUMBER DANA	PRIORITAS		TARGET	PAGU INDIKATIF (Rp)		
											NASIONAL					DAERAH
1	2	3	4	5	6	7	8	9	10	11	12	13	14	15	16	17
	2.23.03.1.03.0002	Pengembangan, Pengolahan dan Pengalihmediaan Naskah Kuno yang dimiliki oleh Masyarakat untuk Dilestarikan dan Didayagunakan	Jumlah Naskah Kuno yang Dilakukan Pengembangan yang Dimiliki Oleh Masyarakat untuk Dilestarikan dan Didayagunakan (Eksemplar)		0.00	0.00	50	74.400.000,00						0.00	-	Dinas Perpustakaan dan Kearsipan Provinsi Sulawesi Tengah
			Perjalanan Dinas Dalam Rangka Koordinasi dan Konsultasi Pengolahan dan Pengalihmediaan Naskah Kuno (Kegiatan)				1	18.808.000,00	(Jakarta, Luar Wilayah)	PENDAPATAN ASLI DAERAH (PAD)			OPD			Dinas Perpustakaan dan Kearsipan Provinsi Sulawesi Tengah
			Perjalanan Dinas Dalam Rangka Pembinaan Teknis Alih Media Bahan Perpustakaan (Kegiatan)				2	18.280.000,00	(Banggai dan Morowali, SULAWESI TENGAH)	PENDAPATAN ASLI DAERAH (PAD)			OPD			Dinas Perpustakaan dan Kearsipan Provinsi Sulawesi Tengah
			Perjalanan Dinas Dalam Rangka Magang Pengolahan dan Pengalihmediaan Naskah Kuno (Kegiatan)				1	37.312.000,00	(Jakarta, Luar Wilayah)	PENDAPATAN ASLI DAERAH (PAD)			OPD			Dinas Perpustakaan dan Kearsipan Provinsi Sulawesi Tengah
	2.23.03.1.04	Pengembangan Koleksi Budaya Etnis Nusantara yang ditemukan oleh Pemerintah Daerah Provinsi						152.871.000,00							-	
	2.23.03.1.04.0002	Pengolahan dan Penyiangan Koleksi Budaya Etnis Nusantara	Jumlah Koleksi Budaya Etnis Nusantara yang Diolah dan Dilakukan penyiangan oleh Perpustakaan Daerah Tingkat Provinsi (Eksemplar)		0.00	0.00	284	152.871.000,00						0.00	-	Dinas Perpustakaan dan Kearsipan Provinsi Sulawesi Tengah
			Perjalanan Dinas dalam rangka Pembinaan Teknis Pengolahan Bahan Perpustakaan di Kota Palu dan Kabupaten (Kegiatan)				2	2.871.000,00	(Kota Palu, SULAWESI TENGAH)	PENDAPATAN ASLI DAERAH (PAD)			Instansi Pemerintah			Dinas Perpustakaan dan Kearsipan Provinsi Sulawesi Tengah
			Pengadaan Buku Baca Anak dan Koleksi (Kegiatan)				1	150.000.000,00	(kota palu, SULAWESI TENGAH)	PENDAPATAN ASLI DAERAH (PAD)			Dinas Perpustakaan dan Kearsipan Provinsi Sulawesi Tengah			Dinas Perpustakaan dan Kearsipan Provinsi Sulawesi Tengah
	2.24	URUSAN PEMERINTAHAN BIDANG KEARSIPAN						866.911.900,00							-	
1.	2.24.02	PROGRAM PENGELOLAAN ARSIP						724.961.900,00							-	
	2.24.02.1.01	Pengelolaan Arsip Dinamis Provinsi						481.068.200,00							-	
	2.24.02.1.01.0003	Pengawasan Arsip Dinamis Kewenangan Provinsi	Jumlah Laporan Hasil Pengawasan Arsip Dinamis Kewenangan Provinsi (Laporan)		0.00	0.00	60.00	175.968.200,00						0.00	-	Dinas Perpustakaan dan Kearsipan Provinsi Sulawesi Tengah

NO	KODE	URUSAN/BIDANG URUSAN/PROGRAM/KEGIATAN/ SUB KEGIATAN	INDIKATOR PROGRAM/KEGIATAN/SUB KEGIATAN	Target Akhir Periode RPJMD	REALISASI CAPAIAN RKPD TAHUN 2022	PRAKIRAAN CAPAIAN TARGET RKPD TAHUN 2023	CAPAIAN KINERJA DAN KERANGKA PENDANAAN						KELOMPOK SASARAN	PRAKIRAAN MAJU RENCANA TAHUN 2025		PERANGKAT DAERAH PENANGGUNG JAWAB
							TARGET 2024	PAGU INDIKATIF (Rp)	LOKASI	SUMBER DANA	PRIORITAS			TARGET	PAGU INDIKATIF (Rp)	
											NASIONAL	DAERAH				
1	2	3	4	5	6	7	8	9	10	11	12	13	14	15	16	17
			Jumlah Daftar Arsip Dinamis (Arsip)		0.00	0.00	1600							0.00		Dinas Perpustakaan dan Kearsipan Provinsi Sulawesi Tengah
			Perjalanan Dinas Narsum dan Trasport Lokal Bimtek Pengelolaan Arsip Dinamis bagi OPD (Kegiatan)				1	18.430.000,00	(Palu, SULAWESI TENGAH)	DAU Tambahan Dukungan Pendanaan atas Kebijakan Penggajian Pegawai Pemerintah dengan Perjanjian Kerja			OPD			Dinas Perpustakaan dan Kearsipan Provinsi Sulawesi Tengah
			ATK, Foto Copy dan Makan Minum Bimtek Pengelolaan Arsip Dinamis Bagi OPD (Kegiatan)				1	28.570.000,00	(Palu, SULAWESI TENGAH)	DAU Tambahan Dukungan Pendanaan atas Kebijakan Penggajian Pegawai Pemerintah dengan Perjanjian Kerja			OPD Provinsi Sulawesi Tengah			Dinas Perpustakaan dan Kearsipan Provinsi Sulawesi Tengah
			Honorarium Narasumber Bimtek Pengelolaan Arsip Dinamis bagi OPD (Kegiatan)				1	8.100.000,00	(Palu, SULAWESI TENGAH)	DAU Tambahan Dukungan Pendanaan atas Kebijakan Penggajian Pegawai Pemerintah dengan Perjanjian Kerja			OPD			Dinas Perpustakaan dan Kearsipan Provinsi Sulawesi Tengah
	2.24.02.1.02	Pengelolaan Arsip Statis Daerah Provinsi						38.700.000,00								-
	2.24.02.1.02.0001	Pengumpulan dan Penyampaian Salinan Otentik Naskah Asli Arsip Terjaga kepada ANRI						19.100.000,00								-
			Jumlah Salinan Otentik Naskah Asli Arsip Terjaga yang dikumpulkan dan Disampaikan Kepada ANRI (Arsip)		0.00	0.00	35							0.00		Dinas Perpustakaan dan Kearsipan Provinsi Sulawesi Tengah
			Belanja Perjalanan Dinas Dalam Rangka Pendataan, Identifikasi Arsip Terjaga (Kegiatan)				1	19.100.000,00	(PALU, Jakarta dan Daerah Lain, SULAWESI TENGAH)	DAU Tambahan Dukungan Pendanaan atas Kebijakan Penggajian Pegawai Pemerintah dengan Perjanjian Kerja			OPD Lingkup Provinsi Sulawesi Tengah			Dinas Perpustakaan dan Kearsipan Provinsi Sulawesi Tengah
	2.24.02.1.02.0005	Akuisisi Arsip Statis						19.600.000,00								-
			Jumlah Arsip Statis yang dilakukan Akuisisi (Arsip)		0.00	0.00	235							0.00		Dinas Perpustakaan dan Kearsipan Provinsi Sulawesi Tengah

NO	KODE	URUSAN/BIDANG URUSAN/PROGRAM/KEGIATAN/ SUB KEGIATAN	INDIKATOR PROGRAM/KEGIATAN/SUB KEGIATAN	Target Akhir Periode RPJMD	REALISASI CAPAIAN RKPD TAHUN 2022	PRAKIRAAN CAPAIAN TARGET RKPD TAHUN 2023	CAPAIAN KINERJA DAN KERANGKA PENDANAAN						KELOMPOK SASARAN	PRAKIRAAN MAJU RENCANA TAHUN 2025		PERANGKAT DAERAH PENANGGUNG JAWAB
							TARGET 2024	PAGU INDIKATIF (Rp)	LOKASI	SUMBER DANA	PRIORITAS			TARGET	PAGU INDIKATIF (Rp)	
											NASIONAL	DAERAH				
1	2	3	4	5	6	7	8	9	10	11	12	13	14	15	16	17
			<i>Perjalanan Dinas Dalam Rangka Peningkatan Kapasitas Teknis Kearsipan di Jakarta dan Daerah Lainnya (Kegiatan)</i>				1	19.600.000,00	(PALU, SULAWESI TENGAH)	DAU Tambahan Dukungan Pendanaan atas Kebijakan Penggajian Pegawai Pemerintah dengan Perjanjian Kerja			Jakarta dan Daerah Lainnya			<i>Dinas Perpustakaan dan Kearsipan Provinsi Sulawesi Tengah</i>
	2.24.02.1.03	Pengelolaan Simpul Jaringan dalam Sistem Informasi Kearsipan Nasional Tingkat Provinsi						205.193.700,00								-
	2.24.02.1.03.0001	Penyediaan Informasi, Akses dan Layanan Kearsipan Tingkat Daerah Provinsi Melalui JIKN						31.000.000,00								-
		<i>Jumlah Layanan Penyediaan Informasi, Akses dan Layanan Kearsipan Tingkat Daerah Provinsi Melalui JIKN (Pengguna)</i>			0.00	0.00	300							0.00		<i>Dinas Perpustakaan dan Kearsipan Provinsi Sulawesi Tengah</i>
		<i>Perjalanan Dinas Dalam Rangka Koordinasi/Evaluasi SIKN dan JIKN di Jakarta dan Daerah Lainnya dan Kabupaten (Kegiatan)</i>					1	31.000.000,00	(PALU, KABUPATEN DAN JAKARTA, SULAWESI TENGAH)	DAU Tambahan Dukungan Pendanaan atas Kebijakan Penggajian Pegawai Pemerintah dengan Perjanjian Kerja			LKD			<i>Dinas Perpustakaan dan Kearsipan Provinsi Sulawesi Tengah</i>
	2.24.02.1.03.0002	Pemberdayaan Kapasitas Unit Kearsipan dan Lembaga Kearsipan Daerah Provinsi						174.193.700,00								-
		<i>Jumlah Laporan Hasil Pemberdayaan Kapasitas Unit Kearsipan dan Lembaga Kearsipan Daerah Provinsi (Laporan)</i>			0.00	0.00	60.00							0.00		<i>Dinas Perpustakaan dan Kearsipan Provinsi Sulawesi Tengah</i>
		<i>Monitoring Pembinaan Kearsipan pada LKD Kabupaten/Kota Se Sulawesi Tengah (kabupaten/kota)</i>					13	71.960.000,00	(Palu, Sigi, Donggala, Parigi Moutong, Poso, Morowali Utara, Morowali, Tojo Una-Una, Luwuk, Banggai Kepulauan, Banggai Laut, Toli-Toli dan Buol, SULAWESI TENGAH)	PENDAPATAN ASLI DAERAH (PAD)			LKD Kab/Kota			<i>Dinas Perpustakaan dan Kearsipan Provinsi Sulawesi Tengah</i>
		<i>ATK, Bahan Cetak, Makan dan Minum Kegiatan Workshop Peningkatan Kapasitas SDM Kearsipan (Kegiatan)</i>					1	18.660.700,00	(Palu, SULAWESI TENGAH)	PENDAPATAN ASLI DAERAH (PAD)			LKD Kab/Kota			<i>Dinas Perpustakaan dan Kearsipan Provinsi Sulawesi Tengah</i>
		<i>Monitoring Pembinaan Kearsipan pada Perangkat Daerah Provinsi Sulawesi Tengah (OPD)</i>					47	28.200.000,00	(Palu, SULAWESI TENGAH)	PENDAPATAN ASLI DAERAH (PAD)			OPD Provinsi Sulawesi Tengah			<i>Dinas Perpustakaan dan Kearsipan Provinsi Sulawesi Tengah</i>
		<i>Makan dan Minum Rapat-Rapat Bidang Pembinaan dan Pengawasan Kearsipan (Kegiatan)</i>					1	2.640.000,00	(Palu, SULAWESI TENGAH)	PENDAPATAN ASLI DAERAH (PAD)			Bidang Pembinaan dan Pengawasan Kearsipan			<i>Dinas Perpustakaan dan Kearsipan Provinsi Sulawesi Tengah</i>

NO	KODE	URUSAN/BIDANG URUSAN/PROGRAM/KEGIATAN/ SUB KEGIATAN	INDIKATOR PROGRAM/KEGIATAN/SUB KEGIATAN	Target Akhir Periode RPJMD	REALISASI CAPAIAN RKPD TAHUN 2022	PRAKIRAAN CAPAIAN TARGET RKPD TAHUN 2023	CAPAIAN KINERJA DAN KERANGKA PENDANAAN						KELOMPOK SASARAN	PRAKIRAAN MAJU RENCANA TAHUN 2025		PERANGKAT DAERAH PENANGGUNG JAWAB
							TARGET 2024	PAGU INDIKATIF (Rp)	LOKASI	SUMBER DANA	PRIORITAS			TARGET	PAGU INDIKATIF (Rp)	
											NASIONAL	DAERAH				
1	2	3	4	5	6	7	8	9	10	11	12	13	14	15	16	17
			Jumlah Arsip yang dilakukan Evakuasi, Identifikasi, Pemulihan dan Penyimpanan Akibat Bencana (Arsip) Perjalanan Dinas Dalam Rangka Pendampingan Penyelamatan Arsip (Kegiatan)		0.00	0.00	200 1	 40.000.000,00	 (PALU DAN KABUPATEN, SULAWESI TENGAH)	 DAU Tambahan Dukungan Pendanaan atas Kebijakan Penggajian Pegawai Pemerintah dengan Perjanjian Kerja			LKD Kabupaten	0.00		Dinas Perpustakaan dan Kearsipan Provinsi Sulawesi Tengah Dinas Perpustakaan dan Kearsipan Provinsi Sulawesi Tengah
	2.24.03.1.03	Penyelamatan Arsip Perangkat Daerah Provinsi yang digabung dan/atau dibubarkan, dan Pemekaran Daerah Kabupaten/Kota						27.200.000,00								
	2.24.03.1.03.0001	Pendataan, Penyusunan Daftar dan Penilaian serta Penyerahan Atau Pemusnahan Arsip bagi Penggabungan Perangkat Daerah Provinsi						27.200.000,00								
			Jumlah Daftar Arsip yang Dilakukan Pendataan, Penyusunan dan Penilaian serta Penyerahan Atau Pemusnahan Arsip bagi Penggabungan Perangkat Daerah Provinsi (Daftar) ATK Dalam Rangka Pendampingan Pengelolaan dan Penyelamatan Arsip (Kegiatan) Perjalanan Dinas Dalam Rangka Pengelolaan dan Penyelamatan Arsip (Kegiatan)		0.00	0.00	6 1 1	 1.000.000,00 26.200.000,00	 (PALU DAN KABUPATEN, SULAWESI TENGAH) (Palu dan Kabupaten, SULAWESI TENGAH)	 DAU Tambahan Dukungan Pendanaan atas Kebijakan Penggajian Pegawai Pemerintah dengan Perjanjian Kerja DAU Tambahan Dukungan Pendanaan atas Kebijakan Penggajian Pegawai Pemerintah dengan Perjanjian Kerja			OPD dan Kabupaten OPD dan Kabupaten	0.00		Dinas Perpustakaan dan Kearsipan Provinsi Sulawesi Tengah Dinas Perpustakaan dan Kearsipan Provinsi Sulawesi Tengah Dinas Perpustakaan dan Kearsipan Provinsi Sulawesi Tengah
	2.24.03.1.04	Autentifikasi Arsip Statis dan Arsip Hasil Alih Media yang Dikelola oleh Lembaga Kearsipan Provinsi						22.850.000,00								
	2.24.03.1.04.0001	Penilaian dan Penetapan Autentisitas Arsip Sesuai Persyaratan Penjaminan Keabsahan Arsip						17.350.000,00								
			Jumlah Daftar Autentisitas Arsip yang Dinilai dan Ditetapkan Sesuai Persyaratan Penjaminan Keabsahan Arsip (Arsip)		0.00	0.00	470							0.00		Dinas Perpustakaan dan Kearsipan Provinsi Sulawesi Tengah

NO	KODE	URUSAN/BIDANG URUSAN/PROGRAM/KEGIATAN/ SUB KEGIATAN	INDIKATOR PROGRAM/KEGIATAN/SUB KEGIATAN	Target Akhir Periode RPJMD	REALISASI CAPAIAN RKPD TAHUN 2022	PRAKIRAAN CAPAIAN TARGET RKPD TAHUN 2023	CAPAIAN KINERJA DAN KERANGKA PENDANAAN						KELOMPOK SASARAN	PRAKIRAAN MAJU RENCANA TAHUN 2025		PERANGKAT DAERAH PENANGGUNG JAWAB	
							TARGET 2024	PAGU INDIKATIF (Rp)	LOKASI	SUMBER DANA	PRIORITAS			TARGET	PAGU INDIKATIF (Rp)		
											NASIONAL	DAERAH					
1	2	3	4	5	6	7	8	9	10	11	12	13	14	15	16	17	
2.24.03.1.04.0002		Penilaian dan Penetapan Hasil Alih Media Sesuai Persyaratan Penjaminan Keabsahan Arsip	Perjalanan Dinas Dalam Rangka peningkatan kapasitas Teknis Kearsipan di Jakarta dan Daerah Lainnya (Kegiatan)				1	17.350.000,00	(PALU DAN JAKARTA, SULAWESI TENGAH)	DAU Tambahan Dukungan Pendanaan atas Kebijakan Penggajian Pegawai Pemerintah dengan Perjanjian Kerja			ANRI dan Daerah Lainnya			Dinas Perpustakaan dan Kearsipan Provinsi Sulawesi Tengah	
			Jumlah Daftar Arsip yang dilakukan Penilaian dan Penetapan Alih Media Sesuai Persyaratan Penjaminan Keabsahan Arsip (Arsip)		0.00	0.00	450	5.500.000,00							0.00		Dinas Perpustakaan dan Kearsipan Provinsi Sulawesi Tengah
			Perjalanan Dinas Dalam Rangka Pendampingan Penilaian Arsip OPD (Kegiatan)				1	5.500.000,00	(PALU, SULAWESI TENGAH)	DAU Tambahan Dukungan Pendanaan atas Kebijakan Penggajian Pegawai Pemerintah dengan Perjanjian Kerja					OPD Lingkup Provinsi Sulawesi Tengah		
2.24.03.1.05		Pencarian Arsip Statis Provinsi yang Dinyatakan Hilang						25.800.000,00								-	
2.24.03.1.05.0001		Penilaian dan Penetapan Autentisitas Arsip Statis yang Dinyatakan Hilang						16.500.000,00								-	
2.24.03.1.05.0002		Evaluasi dan Penetapan Hasil Alih Media yang dinyatakan Hilang	Jumlah Daftar Autentisitas Statis Arsip yang Dinyatakan Hilang Berdasarkan Penilaian dan penetapan (Arsip)		0.00	0.00	125							0.00		Dinas Perpustakaan dan Kearsipan Provinsi Sulawesi Tengah	
			Perjalanan Dinas Dalam Rangka Peningkatan Kapasitas Teknis Kearsipan di Jakarta dan Daerah Lainnya (Kegiatan)				1	16.500.000,00	(Jakarta dan Daerah Lainnya, SULAWESI TENGAH)	DAU Tambahan Dukungan Pendanaan atas Kebijakan Penggajian Pegawai Pemerintah dengan Perjanjian Kerja				ANRI dan Daerah Lainnya			Dinas Perpustakaan dan Kearsipan Provinsi Sulawesi Tengah
			Jumlah Daftar Arsip yang Dilakukan Penilaian dan Penetapan Hasil Alih Media yang Dinyatakan Hilang (Arsip)		0.00	0.00	125	5.000.000,00							0.00		Dinas Perpustakaan dan Kearsipan Provinsi Sulawesi Tengah
			Perjalanan Dinas Dalam Rangka Pendataan dan Penelusuran Arsip di OPD (Kegiatan)				1	4.500.000,00	(Palu, SULAWESI TENGAH)	DAU Tambahan Dukungan Pendanaan atas Kebijakan Penggajian Pegawai Pemerintah dengan Perjanjian Kerja			OPD			Dinas Perpustakaan dan Kearsipan Provinsi Sulawesi Tengah	

NO	KODE	URUSAN/BIDANG URUSAN/PROGRAM/KEGIATAN/ SUB KEGIATAN	INDIKATOR PROGRAM/KEGIATAN/SUB KEGIATAN	Target Akhir Periode RPJMD	REALISASI CAPAIAN RKPD TAHUN 2022	PRAKIRAAN CAPAIAN TARGET RKPD TAHUN 2023	CAPAIAN KINERJA DAN KERANGKA PENDANAAN					KELOMPOK SASARAN	PRAKIRAAN MAJU RENCANA TAHUN 2025		PERANGKAT DAERAH PENANGGUNG JAWAB	
							TARGET 2024	PAGU INDIKATIF (Rp)	LOKASI	SUMBER DANA	PRIORITAS		TARGET	PAGU INDIKATIF (Rp)		
											NASIONAL					DAERAH
1	2	3	4	5	6	7	8	9	10	11	12	13	14	15	16	17
			<p>Nilai Survey Kepuasan Pelanggan (Nilai)</p> <p>Nilai Survey Kepuasan Pelanggan (Nilai)</p> <p>Nilai Survey Kepuasan Pelangga (Nilai)</p> <p>Nilai Survey Kepuasan Pelanggan (Nilai)</p> <p>Indeks Reformasi Birokrasi PD (Indeks)</p> <p>Nilai Survey Kepuasan Pelanggan (Nilai)</p>				88,50									<p>UPT. Kawasan Konservasi Pesisir dan Pulau-Pulau Kecil Morowali</p> <p>UPT. Kawasan Konservasi Pesisir dan Pulau-Pulau Kecil Doboto</p> <p>UPT. Pelabuhan Perikanan Wilayah IV</p> <p>UPT. Pelabuhan Perikanan Wilayah I</p> <p>Dinas Kelautan dan Perikanan Provinsi Sulawesi Tengah</p> <p>UPT. Pelabuhan Perikanan Wilayah III</p>
	3.25.01.1.01	Perencanaan, Penganggaran, dan Evaluasi Kinerja Perangkat Daerah						953.000.000,00			Meningkatkan Sumber Daya Manusia Yang Berkualitas Dan Berdaya Saing				7.177.911.352,00	
	3.25.01.1.01.0001	Penyusunan Dokumen Perencanaan Perangkat Daerah	Jumlah dokumen Perencanaan, Penganggaran, dan Evaluasi Kinerja yang tersusun (dokumen) (Dokumen)				3		(Kota palu dan 12 kabupaten, SULAWESI TENGAH)				3			Dinas Kelautan dan Perikanan Provinsi Sulawesi Tengah
			Jumlah Dokumen Perencanaan Perangkat Daerah (Dokumen)		2	2	2	565.000.000,00	(Kota Palu, SULAWESI TENGAH)		Meningkatkan Sumber Daya Manusia Yang Berkualitas Dan Berdaya Saing		2	3.583.863.352,00		Dinas Kelautan dan Perikanan Provinsi Sulawesi Tengah
			Honorarium Narasumber Sinkronisasi Program (Jam)				60	75.000.000,00	(Palu, Morowali, SULAWESI TENGAH)	PENDAPATAN ASLI DAERAH (PAD)		kabupaten/kota				Dinas Kelautan dan Perikanan Provinsi Sulawesi Tengah
			Perjalanan Dinas Biasa (Kegiatan)				3	170.000.000,00	(13 Kabupaten/Kota, SULAWESI TENGAH)	PENDAPATAN ASLI DAERAH (PAD)		Kabupaten/Kota				Dinas Kelautan dan Perikanan Provinsi Sulawesi Tengah
			Belanja Makanan dan Minuman Rapat Sinkronisasi Program (Kegiatan)				1	250.000.000,00	(Kabupaten Morowali, SULAWESI TENGAH)	PENDAPATAN ASLI DAERAH (PAD)		Kabupaten/Kota				Dinas Kelautan dan Perikanan Provinsi Sulawesi Tengah
			Belanja Barang Pakai Habis ATK Sinkronisasi Program (Kegiatan)				1	70.000.000,00	(Kabupaten Morowali, SULAWESI TENGAH)	PENDAPATAN ASLI DAERAH (PAD)		Kabupaten Kota				Dinas Kelautan dan Perikanan Provinsi Sulawesi Tengah
	3.25.01.1.01.0007	Evaluasi Kinerja Perangkat Daerah						388.000.000,00							3.594.048.000,00	
			Jumlah Laporan Evaluasi Kinerja Perangkat Daerah (Laporan)		1	1	1		(Kota Palu dan 12 Kabupaten, SULAWESI TENGAH)				1			Dinas Kelautan dan Perikanan Provinsi Sulawesi Tengah
			Jasa Tim Verifikasi dan Monev Data Penerima Bantuan Program Kemiskinan (Orang / Bulan)				312	78.000.000,00	(13 Kabupaten/Kota, SULAWESI TENGAH)	PENDAPATAN ASLI DAERAH (PAD)		Data				Dinas Kelautan dan Perikanan Provinsi Sulawesi Tengah

NO	KODE	URUSAN/BIDANG URUSAN/PROGRAM/KEGIATAN/ SUB KEGIATAN	INDIKATOR PROGRAM/KEGIATAN/SUB KEGIATAN	Target Akhir Periode RPJMD	REALISASI CAPAIAN RKPD TAHUN 2022	PRAKIRAAN CAPAIAN TARGET RKPD TAHUN 2023	CAPAIAN KINERJA DAN KERANGKA PENDANAAN					KELOMPOK SASARAN	PRAKIRAAN MAJU RENCANA TAHUN 2025		PERANGKAT DAERAH PENANGGUNG JAWAB	
							TARGET 2024	PAGU INDIKATIF (Rp)	LOKASI	SUMBER DANA	PRIORITAS		TARGET	PAGU INDIKATIF (Rp)		
											NASIONAL					DAERAH
1	2	3	4	5	6	7	8	9	10	11	12	13	14	15	16	17
			<p><i>Jasa Tenaga Ahli Tim Evaluasi Efektifitas Bantuan Pengentasan Kemiskinan (Jam)</i></p> <p><i>Honorarium Petugas One data Kabupaten/Kota (Orang / Bulan)</i></p> <p><i>Perjalanan Dinas Dalam Rangka Monev Program Kegiatan Pembangunan Kelautan dan Perikanan di Kabupaten/Kota (Kegiatan)</i></p>				20	70.000.000,00	(Palu, SULAWESI TENGAH)	PENDAPATAN ASLI DAERAH (PAD)			Data			Dinas Kelautan dan Perikanan Provinsi Sulawesi Tengah
							312	70.000.000,00	(Kota Palu dan 12 Kabupaten, SULAWESI TENGAH)	PENDAPATAN ASLI DAERAH (PAD)			Data Statistik Perikanan			Dinas Kelautan dan Perikanan Provinsi Sulawesi Tengah
							3	170.000.000,00	(13 Kabupaten/Kota, SULAWESI TENGAH)	PENDAPATAN ASLI DAERAH (PAD)			Monitoring dan Evaluasi			Dinas Kelautan dan Perikanan Provinsi Sulawesi Tengah
	3.25.01.1.02	Administrasi Keuangan Perangkat Daerah						18.835.090.744,00							128.785.187.225,00	
			<i>Jumlah Dokumen Hasil Penyediaan Administrasi Pelaksanaan Tugas ASN (dok) (Dokumen)</i>				1		(Donggala, Buol, Toli-toli, SULAWESI TENGAH)					1		UPT. Pelabuhan Perikanan Wilayah I
			<i>Jumlah laporan pertanggungjawaban keuangan (laporan) (Laporan)</i>				1		(Parigi, Poso, Tojo Una-Una, SULAWESI TENGAH)					1		UPT Kawasan Konservasi Pesisir dan Pulau-Pulau Kecil Teluk Tomini
			<i>Jumlah laporan pertanggungjawaban keuangan (laporan) (Laporan)</i>				1		(Banggai, Banggai Laut, Banggai Kepulauan, SULAWESI TENGAH)					1		UPT. Kawasan Konservasi Pesisir dan Pulau-Pulau Kecil Banggai
			<i>Jumlah laporan pertanggungjawaban keuangan (laporan) (Laporan)</i>				1		(Banggai, Banggai Laut, Banggai Kepulauan, SULAWESI TENGAH)					1		UPT. Pelabuhan Perikanan Wilayah III
			<i>Jumlah laporan pertanggungjawaban keuangan (laporan) (Laporan)</i>				1		(Sigi, Palu, Parigi Moutong, SULAWESI TENGAH)					1		UPT. Balai Perbenihan Perikanan
			<i>Jumlah laporan pertanggungjawaban keuangan (laporan) (Laporan)</i>				1		(Kota Palu, SULAWESI TENGAH)					1		Dinas Kelautan dan Perikanan Provinsi Sulawesi Tengah
			<i>Jumlah laporan pertanggungjawaban keuangan (laporan) (Laporan)</i>				1		(Palu, SULAWESI TENGAH)					1		UPT. Penerapan Mutu Hasil Perikanan
			<i>Jumlah laporan pertanggungjawaban keuangan (laporan) (Laporan)</i>				1		(Parigi, Poso, Tojo Una-una, SULAWESI TENGAH)					1		UPT. Pelabuhan Perikanan Wilayah II
			<i>Jumlah laporan pertanggungjawaban keuangan (laporan) (Laporan)</i>				1		(Morowali, Morowali Utara, SULAWESI TENGAH)					1		UPT. Pelabuhan Perikanan Wilayah IV
			<i>Jumlah laporan pertanggungjawaban keuangan (laporan) (Laporan)</i>				1		(Donggala, Buol, Toli-toli, SULAWESI TENGAH)					1		UPT. Kawasan Konservasi Pesisir dan Pulau-Pulau Kecil Doboto
			<i>Jumlah laporan pertanggungjawaban keuangan (laporan) (Laporan)</i>				1		(Morowali, Morowali Utara, SULAWESI TENGAH)					1		UPT. Kawasan Konservasi Pesisir dan Pulau-Pulau Kecil Morowali
	3.25.01.1.02.0001	Penyediaan Gaji dan Tunjangan ASN						17.472.059.794,00							50.886.206.919,00	

NO	KODE	URUSAN/BIDANG URUSAN/PROGRAM/KEGIATAN/ SUB KEGIATAN	INDIKATOR PROGRAM/KEGIATAN/SUB KEGIATAN	Target Akhir Periode RPJMD	REALISASI CAPAIAN RKP TAHUN 2022	PRAKIRAAN CAPAIAN TARGET RKP TAHUN 2023	CAPAIAN KINERJA DAN KERANGKA PENDANAAN					KELOMPOK SASARAN	PRAKIRAAN MAJU RENCANA TAHUN 2025		PERANGKAT DAERAH PENANGGUNG JAWAB	
							TARGET 2024	PAGU INDIKATIF (Rp)	LOKASI	SUMBER DANA	PRIORITAS		TARGET	PAGU INDIKATIF (Rp)		
											NASIONAL					DAERAH
1	2	3	4	5	6	7	8	9	10	11	12	13	14	15	16	17
			Jumlah Orang yang Menerima Gaji dan Tunjangan ASN (Orang/ Bulan)		1	1	1		(Kota Palu, SULAWESI TENGAH)					1		Dinas Kelautan dan Perikanan Provinsi Sulawesi Tengah
			Belanja bagi ASN atas Insentif Pemungutan Retribusi Daerah (Tahun)				1	529.366.312,00	(Palu, SULAWESI TENGAH)	PENDAPATAN ASLI DAERAH (PAD)			ASN			Dinas Kelautan dan Perikanan Provinsi Sulawesi Tengah
			Belanja Gaji Pokok ASN (Orang / Bulan)				157	10.842.693.482,00	(Kota Palu, SULAWESI TENGAH)	Dana Transfer Umum-Dana Alokasi Umum			ASN			Dinas Kelautan dan Perikanan Provinsi Sulawesi Tengah
			Belanja Tambahan Penghasilan ASN (Orang / Bulan)				157	6.100.000.000,00	(Palu, SULAWESI TENGAH)	Dana Transfer Umum-Dana Alokasi Umum			ASN			Dinas Kelautan dan Perikanan Provinsi Sulawesi Tengah
	3.25.01.1.02.0002	Penyediaan Administrasi Pelaksanaan Tugas ASN						1.220.102.950,00							77.551.952.726,00	
			Jumlah Dokumen Hasil Penyediaan Administrasi Pelaksanaan Tugas ASN (Dokumen)		1	1	1		(Kota Palu, SULAWESI TENGAH)					1		Dinas Kelautan dan Perikanan Provinsi Sulawesi Tengah
			Pelaksanaan ISO 9001 (Kegiatan)				1	100.000.000,00	(Palu, SULAWESI TENGAH)	PENDAPATAN ASLI DAERAH (PAD)			Administrasi			Dinas Kelautan dan Perikanan Provinsi Sulawesi Tengah
			Honorarium Pengelola Kegiatan (Tahun)				1	275.000.000,00	(Kota Palu, SULAWESI TENGAH)	PENDAPATAN ASLI DAERAH (PAD)			Adminitrasi Keuangan			Dinas Kelautan dan Perikanan Provinsi Sulawesi Tengah
			Belanja Makanan dan Minuman Jamuan Tamu (Tahun)				1	150.000.000,00	(Palu, SULAWESI TENGAH)	PENDAPATAN ASLI DAERAH (PAD)			Administrasi			Dinas Kelautan dan Perikanan Provinsi Sulawesi Tengah
			Belanja Jasa Iklan/Reklame, Film, dan Pemotretan berupa Publikasi Media Kegiatan Pembangunan Kelautan dan Perikanan (Bulan)				12	70.000.000,00	(Palu, SULAWESI TENGAH)	PENDAPATAN ASLI DAERAH (PAD)			Administrasi Keuangan			Dinas Kelautan dan Perikanan Provinsi Sulawesi Tengah
			Jumlah Dokumen Hasil Penyediaan Administrasi Pelaksanaan Tugas ASN (Dokumen)		1	1	1		(Parigi,Palu,Sigi, SULAWESI TENGAH)					1		UPT. Balai Perbenihan Perikanan
			Belanja Honorarium Penanggungjawaban Pengelola Keuangan (Dokumen)				1	67.560.000,00	(Palu, Sigi, Poso, Parigi Moutong, SULAWESI TENGAH)	PENDAPATAN ASLI DAERAH (PAD)			ASN			UPT. Balai Perbenihan Perikanan
			Belanja Jasa Pengelolaan BMD yang Menghasilkan Pendapatan (Dokumen)				1	6.000.000,00	(Palu, SULAWESI TENGAH)	PENDAPATAN ASLI DAERAH (PAD)			ASN			UPT. Balai Perbenihan Perikanan
			Belanja Honorarium Pengadaan Barang/Jasa (Dokumen)				1	8.160.000,00	(Palu, SULAWESI TENGAH)	PENDAPATAN ASLI DAERAH (PAD)			ASN			UPT. Balai Perbenihan Perikanan
			Jumlah Dokumen Hasil Penyediaan Administrasi Pelaksanaan Tugas ASN (Dokumen)		1	1	1		(Palu, SULAWESI TENGAH)					1		UPT. Penerapan Mutu Hasil Perikanan
			Honorarium Pertanggungjawaban Pengelola Keuangan (Dokumen)				1	75.000.000,00	(Palu, SULAWESI TENGAH)	PENDAPATAN ASLI DAERAH (PAD)			Peningkatan Nilai SAKIP			UPT. Penerapan Mutu Hasil Perikanan
			Jumlah Dokumen Hasil Penyediaan Administrasi Pelaksanaan Tugas ASN (Dokumen)		1	1	1		(Donggala,Buol,Toli-toli, SULAWESI TENGAH)					1		UPT. Pelabuhan Perikanan Wilayah I
			Belanja Perjalanan Dinas Biasa (Laporan)				1	48.458.150,00	(Kab. Donggala, Kab. Toli-toli, SULAWESI TENGAH)	PENDAPATAN ASLI DAERAH (PAD)			Nilai SAKIP			UPT. Pelabuhan Perikanan Wilayah I

NO	KODE	URUSAN/BIDANG URUSAN/PROGRAM/KEGIATAN/ SUB KEGIATAN	INDIKATOR PROGRAM/KEGIATAN/SUB KEGIATAN	Target Akhir Periode RPJMD	REALISASI CAPAIAN RKPD TAHUN 2022	PRAKIRAAN CAPAIAN TARGET RKPD TAHUN 2023	CAPAIAN KINERJA DAN KERANGKA PENDANAAN						KELOMPOK SASARAN	PRAKIRAAN MAJU RENCANA TAHUN 2025		PERANGKAT DAERAH PENANGGUNG JAWAB
							TARGET 2024	PAGU INDIKATIF (Rp)	LOKASI	SUMBER DANA	PRIORITAS			TARGET	PAGU INDIKATIF (Rp)	
											NASIONAL	DAERAH				
1	2	3	4	5	6	7	8	9	10	11	12	13	14	15	16	17
			Belanja Honorarium Penanggungjawaban Pengelola Keuangan (Dokumen)				1	73.560.000,00	(Palu, Donggala, SULAWESI TENGAH)	PENDAPATAN ASLI DAERAH (PAD)			Nilai SAKIP			UPT. Pelabuhan Perikanan Wilayah I
			Jumlah Dokumen Hasil Penyediaan Administrasi Pelaksanaan Tugas ASN (Dokumen)		1	1	1		(Parigi,Poso,Tojo Una-una, SULAWESI TENGAH)					1		UPT. Pelabuhan Perikanan Wilayah II
			Honorarium Pengelola Kegiatan (Dokumen)				1	64.560.000,00	(Parigi,Poso,Tojo Una-una, SULAWESI TENGAH)	PENDAPATAN ASLI DAERAH (PAD)			Nilai SAKIP			UPT. Pelabuhan Perikanan Wilayah II
			Perjalanan Dinas dalam Rangka Koordinasi Barang Milik Daerah dan Sinkronisasi Program (Kegiatan)				2	11.000.000,00	(Kab Morowali, Palu, SULAWESI TENGAH)	PENDAPATAN ASLI DAERAH (PAD)			Nilai SAKIP			UPT. Pelabuhan Perikanan Wilayah II
			Jumlah Dokumen Hasil Penyediaan Administrasi Pelaksanaan Tugas ASN (Dokumen)		1	1	1		(Banggai,Banggai Laut,Banggai Kepulauan, SULAWESI TENGAH)					1		UPT. Pelabuhan Perikanan Wilayah III
			Belanja Honorarium Penanggung Jawab Pengelola Keuangan (Orang / Bulan)				12	29.280.000,00	(Banggai,Banggai Laut,Banggai Kepulauan, SULAWESI TENGAH)	PENDAPATAN ASLI DAERAH (PAD)			Nilai SAKIP			UPT. Pelabuhan Perikanan Wilayah III
			Belanja Jasa Pengelolaan BMD yang tidak menghasilkan pendapatan (Orang / Bulan)				12	3.000.000,00	(Kab. Banggai, SULAWESI TENGAH)	PENDAPATAN ASLI DAERAH (PAD)			Nilai SAKIP			UPT. Pelabuhan Perikanan Wilayah III
			Belanja Perjalanan Dalam Rangka Rekon Aset dan Keuangan (Kegiatan)				1	37.692.000,00	(Kab. Banggai, Kab. Banggai Laut dan Kab. Banggai Kepulauan, SULAWESI TENGAH)	PENDAPATAN ASLI DAERAH (PAD)			Nilai SAKIP			UPT. Pelabuhan Perikanan Wilayah III
			Jumlah Dokumen Hasil Penyediaan Administrasi Pelaksanaan Tugas ASN (Dokumen)		1	1	1		(Morowali,Morowali Utara, SULAWESI TENGAH)					1		UPT. Pelabuhan Perikanan Wilayah IV
			Honorarium Pelaksana Kegiatan (Dokumen)				1	82.832.800,00	(Morowali,Morowali Utara, SULAWESI TENGAH)	PENDAPATAN ASLI DAERAH (PAD)			Nilai SAKIP			UPT. Pelabuhan Perikanan Wilayah IV
			Perjalanan Dinas dalam rangka Asset (Kegiatan)				1	88.000.000,00	(Kab. Morowali, SULAWESI TENGAH)	PENDAPATAN ASLI DAERAH (PAD)			Nilai SAKIP			UPT. Pelabuhan Perikanan Wilayah IV
			Jumlah Dokumen Hasil Penyediaan Administrasi Pelaksanaan Tugas ASN (Dokumen)		1	1	1		(Morowali,Morowali Utara, SULAWESI TENGAH)					1		UPT. Kawasan Konservasi Pesisir dan Pulau-Pulau Kecil Morowali
			Honorarium Pengelola Kegiatan (Orang / Bulan)				12	30.000.000,00	(Morowali, Morowali Utara, SULAWESI TENGAH)	PENDAPATAN ASLI DAERAH (PAD)			Nilai SAKIP			UPT. Kawasan Konservasi Pesisir dan Pulau-Pulau Kecil Morowali
	3.25.01.1.02.0003	Pelaksanaan Penatausahaan dan Pengujian/Verifikasi Keuangan SKPD						52.608.000,00							78.912.000,00	
			Jumlah Dokumen Penatausahaan dan Pengujian/Verifikasi Keuangan SKPD (Dokumen)		1	1	1		(Kota Palu, SULAWESI TENGAH)					1		Dinas Kelautan dan Perikanan Provinsi Sulawesi Tengah
			Jumlah Dokumen Penatausahaan dan Pengujian/Verifikasi Keuangan SKPD (laporan) (Laporan / Dokumen)				1	52.608.000,00	(Kota Palu, SULAWESI TENGAH)	PENDAPATAN ASLI DAERAH (PAD)						Dinas Kelautan dan Perikanan Provinsi Sulawesi Tengah
	3.25.01.1.02.0005	Koordinasi dan Penyusunan Laporan Keuangan Akhir Tahun SKPD						58.320.000,00							87.480.000,00	

NO	KODE	URUSAN/BIDANG URUSAN/PROGRAM/KEGIATAN/ SUB KEGIATAN	INDIKATOR PROGRAM/KEGIATAN/SUB KEGIATAN	Target Akhir Periode RPJMD	REALISASI CAPAIAN RKP TAHUN 2022	PRAKIRAAN CAPAIAN TARGET RKP TAHUN 2023	CAPAIAN KINERJA DAN KERANGKA PENDANAAN						KELOMPOK SASARAN	PRAKIRAAN MAJU RENCANA TAHUN 2025		PERANGKAT DAERAH PENANGGUNG JAWAB	
							TARGET 2024	PAGU INDIKATIF (Rp)	LOKASI	SUMBER DANA	PRIORITAS			TARGET	PAGU INDIKATIF (Rp)		
											NASIONAL	DAERAH					
1	2	3	4	5	6	7	8	9	10	11	12	13	14	15	16	17	
3.25.01.1.02.0007	Koordinasi dan Penyusunan Laporan Keuangan Bulanan/ Triwulanan/Semesteran SKPD	Jumlah Laporan Keuangan Akhir Tahun SKPD dan Laporan Hasil Koordinasi Penyusunan Laporan Keuangan Akhir Tahun SKPD (Laporan)		1	1	1			(Kota Palu, SULAWESI TENGAH)					1		Dinas Kelautan dan Perikanan Provinsi Sulawesi Tengah	
		Jumlah Laporan Keuangan Akhir Tahun SKPD dan Laporan Hasil Koordinasi Penyusunan Laporan Keuangan Akhir Tahun SKPD (laporan) (Laporan)				1	58.320.000,00	(Kota Palu, SULAWESI TENGAH)	PENDAPATAN ASLI DAERAH (PAD)								Dinas Kelautan dan Perikanan Provinsi Sulawesi Tengah
		Jumlah Laporan Keuangan Bulanan/ Triwulanan/Semesteran SKPD dan Laporan Koordinasi Penyusunan Laporan Keuangan Bulanan/Triwulanan/Semesteran SKPD (Laporan)		1	1	1		32.000.000,00	(Kota Palu, SULAWESI TENGAH)						1	180.635.580,00	Dinas Kelautan dan Perikanan Provinsi Sulawesi Tengah
		Cetak dan Penggandaan Laporan (Bulan)				12	12.000.000,00	(Kota Palu, SULAWESI TENGAH)	PENDAPATAN ASLI DAERAH (PAD)		Laporan Keuangan						Dinas Kelautan dan Perikanan Provinsi Sulawesi Tengah
		Perjalanan Dinas Paket Meeting dalam Kota (Kegiatan)				1	20.000.000,00	(Kota Palu, SULAWESI TENGAH)	PENDAPATAN ASLI DAERAH (PAD)		Laporan Keuangan						Dinas Kelautan dan Perikanan Provinsi Sulawesi Tengah
3.25.01.1.05	Administrasi Kepegawaian Perangkat Daerah	Jumlah dokumen ketatausahaan dan kepegawaian(dokumen) (Dokumen)				1		279.307.349,00	(Morowali,Morowali Utara, SULAWESI TENGAH)					1		UPT. Kawasan Konservasi Pesisir dan Pulau-Pulau Kecil Morowali	
		Jumlah dokumen ketatausahaan dan kepegawaian(dokumen) (Dokumen)				1			(Donggala,Buol,Toli-toli, SULAWESI TENGAH)					1		UPT. Kawasan Konservasi Pesisir dan Pulau-Pulau Kecil Doboto	
		Jumlah dokumen ketatausahaan dan kepegawaian(dokumen) (Dokumen)				1			(Parigi,Poso,Tajo Una-una, SULAWESI TENGAH)					1		UPT. Pelabuhan Perikanan Wilayah II	
		Jumlah dokumen ketatausahaan dan kepegawaian(dokumen) (Dokumen)				1			(Kota Palu, SULAWESI TENGAH)					1		Dinas Kelautan dan Perikanan Provinsi Sulawesi Tengah	
		Jumlah dokumen ketatausahaan dan kepegawaian(dokumen) (Dokumen)				1			(Morowali,morowali Utara, SULAWESI TENGAH)					1		UPT Kawasan Konservasi Pesisir dan Pulau-Pulau Kecil Teluk Tomini	
		Jumlah dokumen ketatausahaan dan kepegawaian(dokumen) (Dokumen)				1			(Banggai,Banggai Laut,Banggai Kepulauan, SULAWESI TENGAH)					1		UPT. Kawasan Konservasi Pesisir dan Pulau-Pulau Kecil Banggai	
		Pengadaan Pakaian Dinas Beserta Atribut Kelengkapannya							117.000.000,00								351.990.000,00
	Jumlah Paket Pakaian Dinas Beserta Atribut Kelengkapan (Paket)		160	160	165				(Kota Palu, SULAWESI TENGAH)					170		Dinas Kelautan dan Perikanan Provinsi Sulawesi Tengah	
Pengadaan Pakaian Dinas Harian (Paket)				165	100.000.000,00	(Kota Palu, SULAWESI TENGAH)	PENDAPATAN ASLI DAERAH (PAD)		Nilai SAKIP						Dinas Kelautan dan Perikanan Provinsi Sulawesi Tengah		

NO	KODE	URUSAN/BIDANG URUSAN/PROGRAM/KEGIATAN/ SUB KEGIATAN	INDIKATOR PROGRAM/KEGIATAN/SUB KEGIATAN	Target Akhir Periode RPJMD	REALISASI CAPAIAN RKPD TAHUN 2022	PRAKIRAAN CAPAIAN TARGET RKPD TAHUN 2023	CAPAIAN KINERJA DAN KERANGKA PENDANAAN					KELOMPOK SASARAN	PRAKIRAAN MAJU RENCANA TAHUN 2025		PERANGKAT DAERAH PENANGGUNG JAWAB	
							TARGET 2024	PAGU INDIKATIF (Rp)	LOKASI	SUMBER DANA	PRIORITAS		TARGET	PAGU INDIKATIF (Rp)		
											NASIONAL					DAERAH
1	2	3	4	5	6	7	8	9	10	11	12	13	14	15	16	17
3.25.01.1.05.0010	Sosialisasi Peraturan Perundang-Undangan	Pengadaan Pakaian Lapangan Security dan cleaning service (Paket)				10	17.000.000,00	(Kota Palu, SULAWESI TENGAH)	PENDAPATAN ASLI DAERAH (PAD)			Nilai SAKIP				Dinas Kelautan dan Perikanan Provinsi Sulawesi Tengah
		Jumlah Orang yang Mengikuti Sosialisasi Peraturan Perundang-Undangan (Orang)			3	3	3	162.307.349,00	(Kota Palu, SULAWESI TENGAH)				3	374.787.000,00		Dinas Kelautan dan Perikanan Provinsi Sulawesi Tengah
		Makan dan Minum Rapat (Kegiatan)					3	22.307.349,00	(Kota Palu, SULAWESI TENGAH)	PENDAPATAN ASLI DAERAH (PAD)			Nilai SAKIP			Dinas Kelautan dan Perikanan Provinsi Sulawesi Tengah
		Honorarium Kegiatan Sosialisasi (Orang)					3	110.000.000,00	(Kota Palu, SULAWESI TENGAH)	PENDAPATAN ASLI DAERAH (PAD)			Nilai SAKIP			Dinas Kelautan dan Perikanan Provinsi Sulawesi Tengah
		Jumlah Orang yang Mengikuti Sosialisasi Peraturan Perundang-Undangan (org) (Orang)					3	30.000.000,00	(Kota Palu, SULAWESI TENGAH)	PENDAPATAN ASLI DAERAH (PAD)			Nilai SAKIP			Dinas Kelautan dan Perikanan Provinsi Sulawesi Tengah
3.25.01.1.06	Administrasi Umum Perangkat Daerah						1.642.371.431,00								22.415.999.163,00	
		Jumlah laporan administrasi umum perangkat daerah (laporan) (Laporan)				1		(Donggala,Boul,Toli-toli, SULAWESI TENGAH)				1				UPT. Pelabuhan Perikanan Wilayah I
		Jumlah laporan administrasi umum perangkat daerah (laporan) (Laporan)				1		(Parigi,Poso,Tojo Una-una, SULAWESI TENGAH)				1				UPT. Pelabuhan Perikanan Wilayah II
		Jumlah laporan administrasi umum perangkat daerah (laporan) (Laporan)				1		(Banggai,Banggai Laut,Banggai Kepulauan, SULAWESI TENGAH)				1				UPT. Kawasan Konservasi Pesisir dan Pulau-Pulau Kecil Banggai
		Jumlah laporan administrasi umum perangkat daerah (laporan) (Laporan)				1		(Parigi,Poso,Tojo una-una, SULAWESI TENGAH)				1				UPT Kawasan Konservasi Pesisir dan Pulau-Pulau Kecil Teluk Tomini
		Jumlah laporan administrasi umum perangkat daerah (laporan) (Laporan)				1		(Morowali,Morowali utara, SULAWESI TENGAH)				1				UPT. Pelabuhan Perikanan Wilayah IV
		Jumlah laporan administrasi umum perangkat daerah (laporan) (Laporan)				1		(Morowali,Morowali Utara, SULAWESI TENGAH)				1				UPT. Kawasan Konservasi Pesisir dan Pulau-Pulau Kecil Morowali
		Jumlah laporan administrasi umum perangkat daerah (laporan) (Laporan)				1		(Banggai,Banggai Laut,Banggai Kepulauan, SULAWESI TENGAH)				1				UPT. Pelabuhan Perikanan Wilayah III
		Jumlah laporan administrasi umum perangkat daerah (laporan) (Laporan)				1		(Palu, SULAWESI TENGAH)				1				UPT. Penerapan Mutu Hasil Perikanan
		Jumlah laporan administrasi umum perangkat daerah (laporan) (Laporan)				1		(Kota Palu, SULAWESI TENGAH)				1				Dinas Kelautan dan Perikanan Provinsi Sulawesi Tengah

NO	KODE	URUSAN/BIDANG URUSAN/PROGRAM/KEGIATAN/ SUB KEGIATAN	INDIKATOR PROGRAM/KEGIATAN/SUB KEGIATAN	Target Akhir Periode RPJMD	REALISASI CAPAIAN RKPD TAHUN 2022	PRAKIRAAN CAPAIAN TARGET RKPD TAHUN 2023	CAPAIAN KINERJA DAN KERANGKA PENDANAAN						KELOMPOK SASARAN	PRAKIRAAN MAJU RENCANA TAHUN 2025		PERANGKAT DAERAH PENANGGUNG JAWAB
							TARGET 2024	PAGU INDIKATIF (Rp)	LOKASI	SUMBER DANA	PRIORITAS			TARGET	PAGU INDIKATIF (Rp)	
											NASIONAL	DAERAH				
1	2	3	4	5	6	7	8	9	10	11	12	13	14	15	16	17
			Jumlah laporan administrasi umum perangkat daerah (laporan) (Laporan)				1		(Donggala,Buol,Toli-toli, SULAWESI TENGAH)					1		UPT. Kawasan Konservasi Pesisir dan Pulau-Pulau Kecil Doboto
			Jumlah laporan administrasi umum perangkat daerah (laporan) (Laporan)				1		(Palu,Sigi,Parigi Moutong, SULAWESI TENGAH)					1		UPT. Balai Perbenihan Perikanan
	3.25.01.1.06.0002	Penyediaan Peralatan dan Perlengkapan Kantor						1.332.771.431,00							20.926.411.674,00	
			Jumlah Paket Peralatan dan Perlengkapan Kantor yang Disediakan (Paket)		1	1	1		(PPI Pagimana, KAB. BANGGAI)					1		UPT. Pelabuhan Perikanan Wilayah III
			Jumlah Paket Peralatan dan Perlengkapan Kantor yang Disediakan (Paket)		1	1	1		(Donggala,Buol,Toli-toli, SULAWESI TENGAH)					1		UPT. Kawasan Konservasi Pesisir dan Pulau-Pulau Kecil Doboto
			Jumlah Paket Peralatan dan Perlengkapan Kantor yang Disediakan (Paket)		1	1	1		(PPI Paranggi, SULAWESI TENGAH)					1		UPT. Pelabuhan Perikanan Wilayah II
			Belanja Alat/bahan untuk Kegiatan Kantor-Alat Tulis Kantor Pagimana dan PPI Mato (Paket)				2	11.000.000,00	(Kab. Banggai, KAB. BANGGAI)	PENDAPATAN ASLI DAERAH (PAD)			Nilai SAKIP			UPT. Pelabuhan Perikanan Wilayah III
			Belanja Alat/bahan untuk Kegiatan Kantor-Bahan Komputer (Paket)				1	5.000.000,00	(Kab. Banggai, KAB. BANGGAI)	PENDAPATAN ASLI DAERAH (PAD)			Nilai SAKIP			UPT. Pelabuhan Perikanan Wilayah III
			elanja Alat/bahan untuk Kegiatan Kantor-Kertas dan Cover Pagimana dan PPI Mato (Paket)				2	9.800.000,00	(Kab. Banggai, KAB. BANGGAI)	PENDAPATAN ASLI DAERAH (PAD)			Nilai SAKIP			UPT. Pelabuhan Perikanan Wilayah III
			Belanja Modal Peralatan Kantor (AC, LAPTOP, Kursi Sofa) (Paket)				1	34.630.134,00	(PPI Paranggi, SULAWESI TENGAH)	PENDAPATAN ASLI DAERAH (PAD)			Nilai SAKIP			UPT. Pelabuhan Perikanan Wilayah II
			Belanja Alat/bahan untuk Kegiatan Kantor-Perabot Kantor (Paket)				2	15.600.000,00	(Kab. Banggai, KAB. BANGGAI)	PENDAPATAN ASLI DAERAH (PAD)			Nilai SAKIP			UPT. Pelabuhan Perikanan Wilayah III
			Belanja Materai (Paket)				1	2.500.000,00	(PPI Paranggi, SULAWESI TENGAH)	PENDAPATAN ASLI DAERAH (PAD)			Nilai SAKIP			UPT. Pelabuhan Perikanan Wilayah II
			Belanja Modal Pengadaan Perangkat Audio Sound System Aula (Paket)				1	35.000.000,00	(PPI Paranggi, SULAWESI TENGAH)	PENDAPATAN ASLI DAERAH (PAD)			Nilai SAKIP			UPT. Pelabuhan Perikanan Wilayah II
			Belanja Peralatan Kebersihan (Paket)				1	5.389.240,00	(PPI Paranggi, SULAWESI TENGAH)	PENDAPATAN ASLI DAERAH (PAD)			Nilai SAKIP			UPT. Pelabuhan Perikanan Wilayah II
			Belanja Peralatan Kebersihan (Paket)				1	5.389.240,00	(PPI Paranggi, SULAWESI TENGAH)	PENDAPATAN ASLI DAERAH (PAD)			Nilai SAKIP			UPT. Pelabuhan Perikanan Wilayah II
			Belanja Modal Peralatan dan Perlengkapan Kantor (Paket)				1	122.980.000,00	(Donggala,Buol,Toli-toli, SULAWESI TENGAH)	PENDAPATAN ASLI DAERAH (PAD)			Nilai SAKIP			UPT. Kawasan Konservasi Pesisir dan Pulau-Pulau Kecil Doboto
			Belanja ATK Kegiatan Tata Operasional Pelabuhan (Paket)				1	4.814.000,00	(PPI Paranggi, SULAWESI TENGAH)	PENDAPATAN ASLI DAERAH (PAD)			Nilai SAKIP			UPT. Pelabuhan Perikanan Wilayah II

NO	KODE	URUSAN/BIDANG URUSAN/PROGRAM/KEGIATAN/ SUB KEGIATAN	INDIKATOR PROGRAM/KEGIATAN/SUB KEGIATAN	Target Akhir Periode RPJMD	REALISASI CAPAIAN RKPD TAHUN 2022	PRAKIRAAN CAPAIAN TARGET RKPD TAHUN 2023	CAPAIAN KINERJA DAN KERANGKA PENDANAAN						KELOMPOK SASARAN	PRAKIRAAN MAJU RENCANA TAHUN 2025		PERANGKAT DAERAH PENANGGUNG JAWAB
							TARGET 2024	PAGU INDIKATIF (Rp)	LOKASI	SUMBER DANA	PRIORITAS			TARGET	PAGU INDIKATIF (Rp)	
											NASIONAL	DAERAH				
1	2	3	4	5	6	7	8	9	10	11	12	13	14	15	16	17
			Belanja Alat/bahan untuk Kegiatan Kantor-Alat Listrik (Paket)				1	15.000.000,00	(Kab. Banggai, KAB. BANGGAI)	PENDAPATAN ASLI DAERAH (PAD)			Nilai SAKIP			UPT. Pelabuhan Perikanan Wilayah III
			Jumlah Paket Peralatan dan Perlengkapan Kantor yang Disediakan (Paket)		1	1	1		(Kota Palu, SULAWESI TENGAH)				Nilai SAKIP	1		Dinas Kelautan dan Perikanan Provinsi Sulawesi Tengah
			Pengadaan Meja dan Kursi Kantor (Paket)				1	10.000.000,00	(Kota Palu, SULAWESI TENGAH)	PENDAPATAN ASLI DAERAH (PAD)			Nilai SAKIP			Dinas Kelautan dan Perikanan Provinsi Sulawesi Tengah
			Pengadaan Pendingin Ruangan (Unit)				5	25.000.000,00	(Kota Palu, SULAWESI TENGAH)	PENDAPATAN ASLI DAERAH (PAD)			Nilai SAKIP			Dinas Kelautan dan Perikanan Provinsi Sulawesi Tengah
			Jumlah Paket Peralatan dan Perlengkapan Kantor yang Disediakan (paket) (Paket)				1	100.000.000,00	(Kota Palu, SULAWESI TENGAH)	PENDAPATAN ASLI DAERAH (PAD)			Pengadaan ATK Dinas			Dinas Kelautan dan Perikanan Provinsi Sulawesi Tengah
			Pengadaan Peralatan Kebersihan (Tahun)				1	20.000.000,00	(Kota Palu, SULAWESI TENGAH)	PENDAPATAN ASLI DAERAH (PAD)			Nilai SAKIP			Dinas Kelautan dan Perikanan Provinsi Sulawesi Tengah
			Pengadaan Apat Penerangan (Lampu) (Tahun)				1	15.000.000,00	(Kota Palu, SULAWESI TENGAH)	PENDAPATAN ASLI DAERAH (PAD)			Nilai SAKIP			Dinas Kelautan dan Perikanan Provinsi Sulawesi Tengah
			Pengadaan Laptop dan Komputer (Unit)				5	15.000.000,00	(Kota Palu, SULAWESI TENGAH)	PENDAPATAN ASLI DAERAH (PAD)			Nilai Sakip			Dinas Kelautan dan Perikanan Provinsi Sulawesi Tengah
			Pengadaan Printer (Paket)				10	10.000.000,00	(Kota Palu, SULAWESI TENGAH)	PENDAPATAN ASLI DAERAH (PAD)			Nilai Sakip			Dinas Kelautan dan Perikanan Provinsi Sulawesi Tengah
			Jumlah Paket Peralatan dan Perlengkapan Kantor yang Disediakan (Paket)		1	1	1		(Palu,Sigi,Parimo, SULAWESI TENGAH)				Nilai SAKIP	1		UPT. Balai Perbenihan Perikanan
			Pengadaan ATK (Paket)				1	23.618.064,00	(Kota Palu, Kab. Parimo, Kab. Sigi, SULAWESI TENGAH)	PENDAPATAN ASLI DAERAH (PAD)			Peningkatan Nilai SAKIP			UPT. Balai Perbenihan Perikanan
			Belanja Modal Komputer dan Printer (Paket)				1	30.000.000,00	(Palu,Sigi,Poso,Parigi Moutong, SULAWESI TENGAH)	PENDAPATAN ASLI DAERAH (PAD)			Peningkatan Nilai SAKIP			UPT. Balai Perbenihan Perikanan
			Biaya Pemeliharaan Laptop, Note Book, Personal Komputer dan Pemeliharaan AC (Paket)				1	4.750.000,00	(Kota Palu, SULAWESI TENGAH)	PENDAPATAN ASLI DAERAH (PAD)			Peningkatan Nilai SAKIP			UPT. Balai Perbenihan Perikanan
			Jumlah Paket Peralatan dan Perlengkapan Kantor yang Disediakan (Paket)		1	1	1		(Palu, SULAWESI TENGAH)				Nilai SAKIP	1		UPT. Penerapan Mutu Hasil Perikanan
			Belanja Bahan-Bahan Bakar dan Pelumas (Tahun)				1	32.000.000,00	(Kota Palu, SULAWESI TENGAH)	PENDAPATAN ASLI DAERAH (PAD)			Peningkatan Nilai SAKIP			UPT. Penerapan Mutu Hasil Perikanan
			Belanja Alat/Bahan untuk Kegiatan Kantor-Alat Tulis Kantor (Paket)				1	17.400.000,00	(Kota Palu, SULAWESI TENGAH)	PENDAPATAN ASLI DAERAH (PAD)			Peningkatan Nilai SAKIP			UPT. Penerapan Mutu Hasil Perikanan
			Jumlah Paket Peralatan dan Perlengkapan Kantor yang Disediakan (Paket)		1	1	1		(Donggala,Buol,Toli-toli, SULAWESI TENGAH)				Nilai SAKIP	1		UPT. Pelabuhan Perikanan Wilayah I
			ATK (Paket)				1	8.782.450,00	(Kab. Donggala, SULAWESI TENGAH)	PENDAPATAN ASLI DAERAH (PAD)			Nilai SAKIP			UPT. Pelabuhan Perikanan Wilayah I

NO	KODE	URUSAN/BIDANG URUSAN/PROGRAM/KEGIATAN/ SUB KEGIATAN	INDIKATOR PROGRAM/KEGIATAN/SUB KEGIATAN	Target Akhir Periode RPJMD	REALISASI CAPAIAN RKPD TAHUN 2022	PRAKIRAAN CAPAIAN TARGET RKPD TAHUN 2023	CAPAIAN KINERJA DAN KERANGKA PENDANAAN						KELOMPOK SASARAN	PRAKIRAAN MAJU RENCANA TAHUN 2025		PERANGKAT DAERAH PENANGGUNG JAWAB
							TARGET 2024	PAGU INDIKATIF (Rp)	LOKASI	SUMBER DANA	PRIORITAS			TARGET	PAGU INDIKATIF (Rp)	
											NASIONAL	DAERAH				
1	2	3	4	5	6	7	8	9	10	11	12	13	14	15	16	17
			Belanja Kebersihan UPT Pelabuhan Perikanan Wil I (Paket)				1	9.943.740,00	(Donggala,Buol,Toli-toli, SULAWESI TENGAH)	PENDAPATAN ASLI DAERAH (PAD)			Nilai SAKIP			UPT. Pelabuhan Perikanan Wilayah I
			Belanja Modal Perlatan Kantor (Paket)				1	53.801.342,00	(Kab. Donggala, Kab. Toli-Toli, SULAWESI TENGAH)	PENDAPATAN ASLI DAERAH (PAD)			Nilai SAKIP			UPT. Pelabuhan Perikanan Wilayah I
			Belanja Modal Komputer/ Print (Paket)				1	45.000.000,00	(PPI Donggala, SULAWESI TENGAH)	PENDAPATAN ASLI DAERAH (PAD)			Nilai SAKIP			UPT. Pelabuhan Perikanan Wilayah I
			Jumlah Paket Peralatan dan Perlengkapan Kantor yang Disediakan (Paket)		1	1	1		(Morowali,Morowali Utara, SULAWESI TENGAH)					1		UPT. Pelabuhan Perikanan Wilayah IV
			Belanja Modal Pengadaan Peralatan dan Perlengkapan Kantor (Paket)				1	334.063.921,00	(Morowali,Morowali Utara, SULAWESI TENGAH)	PENDAPATAN ASLI DAERAH (PAD)			Nilai SAKIP			UPT. Pelabuhan Perikanan Wilayah IV
			Jumlah Paket Peralatan dan Perlengkapan Kantor yang Disediakan (Paket)		1	1	1		(Parigi,Poso,Tojo Una-una, SULAWESI TENGAH)					1		UPT Kawasan Konservasi Pesisir dan Pulau-Pulau Kecil Teluk Tomini
			Belanja Modal Pengadaan Peralatan dan Perlengkapan Kantor (Paket)				1	123.000.000,00	(Parigi,Poso,Tojo Una-una, SULAWESI TENGAH)	PENDAPATAN ASLI DAERAH (PAD)			Nilai SAKIP			UPT Kawasan Konservasi Pesisir dan Pulau-Pulau Kecil Teluk Tomini
			Jumlah Paket Peralatan dan Perlengkapan Kantor yang Disediakan (Paket)		1	1	1		(Banggai,Banggai Laut,Banggai Kepulauan, SULAWESI TENGAH)					1		UPT. Kawasan Konservasi Pesisir dan Pulau-Pulau Kecil Banggai
			Belanja Modal (Kenderaan Roda 2, Gorden) (Paket)				1	63.000.000,00	(Kab. Banggai Laut, SULAWESI TENGAH)	PENDAPATAN ASLI DAERAH (PAD)			Nilai SAKIP			UPT. Kawasan Konservasi Pesisir dan Pulau-Pulau Kecil Banggai
			Belanja Habis Pakai (ATK, Alat Kebersihan) (Paket)				1	60.000.000,00	(Banggai,Banggai Laut,Banggai Kepulauan, SULAWESI TENGAH)	PENDAPATAN ASLI DAERAH (PAD)			Nilai SAKIP			UPT. Kawasan Konservasi Pesisir dan Pulau-Pulau Kecil Banggai
			Jumlah Paket Peralatan dan Perlengkapan Kantor yang Disediakan (Paket)		1	1	1		(Morowali,Morowali Utara, SULAWESI TENGAH)					1		UPT. Kawasan Konservasi Pesisir dan Pulau-Pulau Kecil Morowali
			Pengadaan Peralatan dan Perlengkapan Kantor (Paket)				1	65.309.300,00	(Morowali,Morowali Utara, SULAWESI TENGAH)	PENDAPATAN ASLI DAERAH (PAD)			Nilai SAKIP			UPT. Kawasan Konservasi Pesisir dan Pulau-Pulau Kecil Morowali
	3.25.01.1.06.0005	Penyediaan Barang Cetak dan Penggandaan						132.500.000,00							739.404.489,00	
			Jumlah Paket Barang Cetak dan Penggandaan yang Disediakan (Paket)		1	1	1		(Kota Palu, SULAWESI TENGAH)					1		Dinas Kelautan dan Perikanan Provinsi Sulawesi Tengah
			Penggandaan dan Penjilidan (Tahun)				1	27.000.000,00	(Kota Palu, SULAWESI TENGAH)	PENDAPATAN ASLI DAERAH (PAD)			Nilai SAKIP			Dinas Kelautan dan Perikanan Provinsi Sulawesi Tengah
			Pengadaan Bahan Cetak Informasi Pembangunan Kelautan dan Perikanan (Tahun)				1	50.000.000,00	(Kota Palu, SULAWESI TENGAH)	PENDAPATAN ASLI DAERAH (PAD)			Nilai SAKIP			Dinas Kelautan dan Perikanan Provinsi Sulawesi Tengah
			Pengadaan Bahan Cetak Map (Paket)				1	50.000.000,00	(Kota Palu, SULAWESI TENGAH)	PENDAPATAN ASLI DAERAH (PAD)			Nilai SAKIP			Dinas Kelautan dan Perikanan Provinsi Sulawesi Tengah

NO	KODE	URUSAN/BIDANG URUSAN/PROGRAM/KEGIATAN/ SUB KEGIATAN	INDIKATOR PROGRAM/KEGIATAN/SUB KEGIATAN	Target Akhir Periode RPJMD	REALISASI CAPAIAN RKPD TAHUN 2022	PRAKIRAAN CAPAIAN TARGET RKPD TAHUN 2023	CAPAIAN KINERJA DAN KERANGKA PENDANAAN						KELOMPOK SASARAN	PRAKIRAAN MAJU RENCANA TAHUN 2025		PERANGKAT DAERAH PENANGGUNG JAWAB		
							TARGET 2024	PAGU INDIKATIF (Rp)	LOKASI	SUMBER DANA	PRIORITAS			TARGET	PAGU INDIKATIF (Rp)			
											NASIONAL	DAERAH						
1	2	3	4	5	6	7	8	9	10	11	12	13	14	15	16	17		
3.25.01.1.06.0009	Penyelenggaraan Rapat Koordinasi dan Konsultasi SKPD	Jumlah Paket Barang Cetak dan Penggandaan yang Disediakan (Paket)		1	1	1			(Palu, SULAWESI TENGAH)					1		UPT. Penerapan Mutu Hasil Perikanan		
		Belanja Cetak dan Penggandaan (Paket)				1	5.500.000,00	(Palu, SULAWESI TENGAH)	PENDAPATAN ASLI DAERAH (PAD)		Peningkatan Nilai SAKIP					UPT. Penerapan Mutu Hasil Perikanan		
		Jumlah Laporan Penyelenggaraan Rapat Koordinasi dan Konsultasi SKPD (Laporan)		1	1	1		177.100.000,00	(Kota Palu, SULAWESI TENGAH)						1	750.183.000,00	Dinas Kelautan dan Perikanan Provinsi Sulawesi Tengah	
		Perjalanan Dinas Biasa (Paket)				1	100.000.000,00	(Kota Palu, SULAWESI TENGAH)	PENDAPATAN ASLI DAERAH (PAD)		Nilai SAKIP						Dinas Kelautan dan Perikanan Provinsi Sulawesi Tengah	
		Makan dan Minum Rapat (Kegiatan)				1	15.000.000,00	(Kota Palu, SULAWESI TENGAH)	PENDAPATAN ASLI DAERAH (PAD)		Nilai SAKIP						Dinas Kelautan dan Perikanan Provinsi Sulawesi Tengah	
		Jumlah Laporan Penyelenggaraan Rapat Koordinasi dan Konsultasi SKPD (Laporan)		1	1	1			(Palu, SULAWESI TENGAH)							1		UPT. Penerapan Mutu Hasil Perikanan
		Perjalanan Dinas Biasa (Laporan)				1	47.100.000,00	(Kota Palu, SULAWESI TENGAH)	PENDAPATAN ASLI DAERAH (PAD)		Peningkatan Nilai SAKIP							UPT. Penerapan Mutu Hasil Perikanan
Belanja Makanan dan Minuman Rapat (Laporan)				1	15.000.000,00	(Palu, SULAWESI TENGAH)	PENDAPATAN ASLI DAERAH (PAD)		Peningkatan Nilai SAKIP							UPT. Penerapan Mutu Hasil Perikanan		
3.25.01.1.08	Penyediaan Jasa Penunjang Urusan Pemerintahan Daerah							7.346.112.740,00							24.538.170.870,00			
		Jumlah laporan Penyediaan Jasa Penunjang Urusan Pemerintahan Daerah (laporan) (Laporan)				1		(Palu, SULAWESI TENGAH)							1		UPT. Penerapan Mutu Hasil Perikanan	
		Jumlah laporan Penyediaan Jasa Penunjang Urusan Pemerintahan Daerah (laporan) (Laporan)				1		(Palu,Sigi,Parimo, SULAWESI TENGAH)							1		UPT. Balai Perbenihan Perikanan	
		Jumlah laporan Penyediaan Jasa Penunjang Urusan Pemerintahan Daerah (laporan) (Laporan)				1		(Donggala,Buol,Toli-toli, SULAWESI TENGAH)							1		UPT. Pelabuhan Perikanan Wilayah I	
		Jumlah laporan Penyediaan Jasa Penunjang Urusan Pemerintahan Daerah (laporan) (Laporan)				1		(Morowali,Morowali Utara, SULAWESI TENGAH)							1		UPT. Kawasan Konservasi Pesisir dan Pulau-Pulau Kecil Morowali	
		Jumlah laporan Penyediaan Jasa Penunjang Urusan Pemerintahan Daerah (laporan) (Laporan)				1		(Donggala,Buol.Toli-toli, SULAWESI TENGAH)							1		UPT. Kawasan Konservasi Pesisir dan Pulau-Pulau Kecil Doboto	
		Jumlah laporan Penyediaan Jasa Penunjang Urusan Pemerintahan Daerah (laporan) (Laporan)				1		(Banggai,Banggai Laut,Banggai Kepulauan, SULAWESI TENGAH)							1		UPT. Kawasan Konservasi Pesisir dan Pulau-Pulau Kecil Banggai	
		Jumlah laporan Penyediaan Jasa Penunjang Urusan Pemerintahan Daerah (laporan) (Laporan)				1		(Banggai,Banggai Laut,Banggai Kepulauan, SULAWESI TENGAH)							1		UPT. Pelabuhan Perikanan Wilayah III	

NO	KODE	URUSAN/BIDANG URUSAN/PROGRAM/KEGIATAN/ SUB KEGIATAN	INDIKATOR PROGRAM/KEGIATAN/SUB KEGIATAN	Target Akhir Periode RPJMD	REALISASI CAPAIAN RKPD TAHUN 2022	PRAKIRAAN CAPAIAN TARGET RKPD TAHUN 2023	CAPAIAN KINERJA DAN KERANGKA PENDANAAN						KELOMPOK SASARAN	PRAKIRAAN MAJU RENCANA TAHUN 2025		PERANGKAT DAERAH PENANGGUNG JAWAB			
							TARGET 2024	PAGU INDIKATIF (Rp)	LOKASI	SUMBER DANA	PRIORITAS			TARGET	PAGU INDIKATIF (Rp)				
											NASIONAL	DAERAH							
1	2	3	4	5	6	7	8	9	10	11	12	13	14	15	16	17			
3.25.01.1.08.0001	Penyediaan Jasa Surat Menyurat	Jumlah laporan Penyediaan Jasa Penunjang Urusan Pemerintahan Daerah (laporan) (Laporan)					1		(Kota Palu, SULAWESI TENGAH)					1		Dinas Kelautan dan Perikanan Provinsi Sulawesi Tengah			
		Jumlah laporan Penyediaan Jasa Penunjang Urusan Pemerintahan Daerah (laporan) (Laporan)					1		(Morowali, Morowali utara, SULAWESI TENGAH)					1		UPT. Pelabuhan Perikanan Wilayah IV			
		Jumlah laporan Penyediaan Jasa Penunjang Urusan Pemerintahan Daerah (laporan) (Laporan)						1		(Parigi, Poso, Tojo Una-una, SULAWESI TENGAH)					1		UPT. Pelabuhan Perikanan Wilayah II		
		Jumlah laporan Penyediaan Jasa Penunjang Urusan Pemerintahan Daerah (laporan) (Laporan)						1		(Parigi, Poso, Tojo Una-una, SULAWESI TENGAH)					1		UPT Kawasan Konservasi Pesisir dan Pulau-Pulau Kecil Teluk Tomini		
									115.000.000,00							486.696.600,00			
	3.25.01.1.08.0002	Penyediaan Jasa Komunikasi, Sumber Daya Air dan Listrik	Jumlah Laporan Penyediaan Jasa Surat Menyurat (Laporan)			1	1	1		(Kota Palu, SULAWESI TENGAH)					1		Dinas Kelautan dan Perikanan Provinsi Sulawesi Tengah		
			Cetak Blanko Disposisi Surat (Tahun)						1	50.000.000,00	(Kota Palu, SULAWESI TENGAH)	PENDAPATAN ASLI DAERAH (PAD)			Nilai SAKIP			Dinas Kelautan dan Perikanan Provinsi Sulawesi Tengah	
			Belanja Paket Pengiriman Surat (Bulan)						12	30.000.000,00	(Kota Palu, SULAWESI TENGAH)	PENDAPATAN ASLI DAERAH (PAD)			Nilai SAKIP			Dinas Kelautan dan Perikanan Provinsi Sulawesi Tengah	
			Belanja Materai (Tahun)						1	35.000.000,00	(Kota Palu, SULAWESI TENGAH)	PENDAPATAN ASLI DAERAH (PAD)			Nilai SAKIP			Dinas Kelautan dan Perikanan Provinsi Sulawesi Tengah	
											3.839.812.740,00							12.734.221.500,00	
			Jumlah Laporan Penyediaan Jasa Komunikasi, Sumber Daya Air dan Listrik yang Disediakan (Laporan)			1	1	1			(Morowali, Morowali Utara, SULAWESI TENGAH)					1		UPT. Kawasan Konservasi Pesisir dan Pulau-Pulau Kecil Morowali	
			Belanja Tagihan Listrik (Bulan)						12	9.660.000,00	(Morowali, Morowali Utara, SULAWESI TENGAH)	PENDAPATAN ASLI DAERAH (PAD)			Nilai SAKIP			UPT. Kawasan Konservasi Pesisir dan Pulau-Pulau Kecil Morowali	
Belanja Kawat/Faksimili/Internet/TV Berlangganan (%)								12	6.480.000,00	(Kab. Morowali, SULAWESI TENGAH)	PENDAPATAN ASLI DAERAH (PAD)			Nilai SAKIP			UPT. Kawasan Konservasi Pesisir dan Pulau-Pulau Kecil Morowali		
Belanja Tagihan Air (Bulan)						12	3.830.700,00	(Kab. Morowali, SULAWESI TENGAH)	PENDAPATAN ASLI DAERAH (PAD)			Nilai SAKIP			UPT. Kawasan Konservasi Pesisir dan Pulau-Pulau Kecil Morowali				
					1	1	1		(Kota Palu, SULAWESI TENGAH)					1		Dinas Kelautan dan Perikanan Provinsi Sulawesi Tengah			
							12	300.000.000,00	(Kota Palu, SULAWESI TENGAH)	PENDAPATAN ASLI DAERAH (PAD)			Nilai SAKIP			Dinas Kelautan dan Perikanan Provinsi Sulawesi Tengah			
							12	150.000.000,00	(Kota Palu, SULAWESI TENGAH)	PENDAPATAN ASLI DAERAH (PAD)			Nilai SAKIP			Dinas Kelautan dan Perikanan Provinsi Sulawesi Tengah			

NO	KODE	URUSAN/BIDANG URUSAN/PROGRAM/KEGIATAN/ SUB KEGIATAN	INDIKATOR PROGRAM/KEGIATAN/SUB KEGIATAN	Target Akhir Periode RPJMD	REALISASI CAPAIAN RKPD TAHUN 2022	PRAKIRAAN CAPAIAN TARGET RKPD TAHUN 2023	CAPAIAN KINERJA DAN KERANGKA PENDANAAN						KELOMPOK SASARAN	PRAKIRAAN MAJU RENCANA TAHUN 2025		PERANGKAT DAERAH PENANGGUNG JAWAB
							TARGET 2024	PAGU INDIKATIF (Rp)	LOKASI	SUMBER DANA	PRIORITAS			TARGET	PAGU INDIKATIF (Rp)	
											NASIONAL	DAERAH				
1	2	3	4	5	6	7	8	9	10	11	12	13	14	15	16	17
			Jumlah Laporan Penyediaan Jasa Komunikasi, Sumber Daya Air dan Listrik yang Disediakan (Laporan)		1.00	1.00	1.00		(Palu,Sigi,Parimo, SULAWESI TENGAH)					1.00		UPT. Balai Perbenihan Perikanan
			Belanja Tagihan Listrik UPT Perbenihan (Bulan)				12	502.587.936,00	(Palu,Sigi,Poso,Parigi Moutong, SULAWESI TENGAH)	PENDAPATAN ASLI DAERAH (PAD)			Peningkatan Nilai SAKIP			UPT. Balai Perbenihan Perikanan
			Jumlah Laporan Penyediaan Jasa Komunikasi, Sumber Daya Air dan Listrik yang Disediakan (Laporan)		1	1	1		(Palu, SULAWESI TENGAH)					1		UPT. Penerapan Mutu Hasil Perikanan
			Biaya Tagihan Internet Kantor UPT PMHP (Laporan)				1	15.000.000,00	(Kota Palu, SULAWESI TENGAH)	PENDAPATAN ASLI DAERAH (PAD)			Peningkatan Nilai SAKIP			UPT. Penerapan Mutu Hasil Perikanan
			Belanja Tagihan Listrik (Laporan)				1	114.000.000,00	(Palu, SULAWESI TENGAH)	PENDAPATAN ASLI DAERAH (PAD)			Peningkatan Nilai SAKIP			UPT. Penerapan Mutu Hasil Perikanan
			Jumlah Laporan Penyediaan Jasa Komunikasi, Sumber Daya Air dan Listrik yang Disediakan (Laporan)		1	1	1		(Donggal,Buol,Toli-toli, SULAWESI TENGAH)					1		UPT. Pelabuhan Perikanan Wilayah I
			Belanja Tagihan Listrik Donggala (Laporan)				1	653.211.877,00	(Donggala,Buol,Toli-toli, SULAWESI TENGAH)	PENDAPATAN ASLI DAERAH (PAD)			Nilai SAKIP			UPT. Pelabuhan Perikanan Wilayah I
			Belanja Tagihan Listrik Ogotua (Laporan)				1	653.211.877,00	(Ogotua Kab. Toli-toli, SULAWESI TENGAH)	PENDAPATAN ASLI DAERAH (PAD)			Nilai SAKIP			UPT. Pelabuhan Perikanan Wilayah I
			Belanja Tagihan Air (Laporan)				1	41.950.350,00	(Donggala, Ogotua, SULAWESI TENGAH)	PENDAPATAN ASLI DAERAH (PAD)			Nilai SAKIP			UPT. Pelabuhan Perikanan Wilayah I
			Belanja Tagihan internet/Koran/ (Laporan)				1	13.500.000,00	(Donggala, Ogotua, SULAWESI TENGAH)	PENDAPATAN ASLI DAERAH (PAD)			Nilai SAKIP			UPT. Pelabuhan Perikanan Wilayah I
			Jumlah Laporan Penyediaan Jasa Komunikasi, Sumber Daya Air dan Listrik yang Disediakan (Laporan)		1	1	1		(Parigi,Poso,Tojo Una-una, SULAWESI TENGAH)					1		UPT. Pelabuhan Perikanan Wilayah II
			JPembayaran Tagihan Listrik (Laporan)				1	160.000.000,00	(Parigi,Poso,Tojo Una-una, SULAWESI TENGAH)	PENDAPATAN ASLI DAERAH (PAD)			Nilai SAKIP			UPT. Pelabuhan Perikanan Wilayah II
			Jumlah Laporan Penyediaan Jasa Komunikasi, Sumber Daya Air dan Listrik yang Disediakan (Laporan)		1	1	1		(Banggai,Banggai Laut,Banggai Kepulauan, SULAWESI TENGAH)					1		UPT. Pelabuhan Perikanan Wilayah III
			Belanja Kawat/Faksimili/Internet/TV Berlangganan PPI Mato dan PPI Pagimana (Bulan)				12	13.380.000,00	(Kab. Banggai dan Kab. Banggai Laut, SULAWESI TENGAH)	PENDAPATAN ASLI DAERAH (PAD)			Nilai SAKIP			UPT. Pelabuhan Perikanan Wilayah III
			Belanja Tagihan Listrik PPI Pagimana dan PPI Mato (Bulan)				12	850.000.000,00	(Banggai,Banggai Laut,Banggai Kepulauan, SULAWESI TENGAH)	PENDAPATAN ASLI DAERAH (PAD)			Nilai SAKIP			UPT. Pelabuhan Perikanan Wilayah III
			Belanja Tagihan Air PPI Pagimana dan PPI Mato (Bulan)				12	12.700.000,00	(Kab. Banggai dan Kab. Banggai Laut, SULAWESI TENGAH)	PENDAPATAN ASLI DAERAH (PAD)			Nilai SAKIP			UPT. Pelabuhan Perikanan Wilayah III

NO	KODE	URUSAN/BIDANG URUSAN/PROGRAM/KEGIATAN/ SUB KEGIATAN	INDIKATOR PROGRAM/KEGIATAN/SUB KEGIATAN	Target Akhir Periode RPJMD	REALISASI CAPAIAN RKPD TAHUN 2022	PRAKIRAAN CAPAIAN TARGET RKPD TAHUN 2023	CAPAIAN KINERJA DAN KERANGKA PENDANAAN					KELOMPOK SASARAN	PRAKIRAAN MAJU RENCANA TAHUN 2025		PERANGKAT DAERAH PENANGGUNG JAWAB	
							TARGET 2024	PAGU INDIKATIF (Rp)	LOKASI	SUMBER DANA	PRIORITAS		TARGET	PAGU INDIKATIF (Rp)		
											NASIONAL					DAERAH
1	2	3	4	5	6	7	8	9	10	11	12	13	14	15	16	17
			Jumlah Laporan Penyediaan Jasa Komunikasi, Sumber Daya Air dan Listrik yang Disediakan (Laporan)		1	1	1		(Morowali,Morowali Utara, SULAWESI TENGAH)							UPT. Pelabuhan Perikanan Wilayah IV
			Pembayaran Listrik UPT pelabuhan Wilayah 4 (Laporan)				1	280.280.000,00	(Morowali,Morowali Utara, SULAWESI TENGAH)	PENDAPATAN ASLI DAERAH (PAD)			Nilai SAKIP			UPT. Pelabuhan Perikanan Wilayah IV
			Jumlah Laporan Penyediaan Jasa Komunikasi, Sumber Daya Air dan Listrik yang Disediakan (Laporan)		1	1	1		(Parigi,Poso,Tojo Una-una, SULAWESI TENGAH)					1		UPT Kawasan Konservasi Pesisir dan Pulau-Pulau Kecil Teluk Tomini
			JPembayaran Listrik Kantor (Laporan)				12	20.000.000,00	(Parigi,Poso,Tojo Una-una, SULAWESI TENGAH)	PENDAPATAN ASLI DAERAH (PAD)			Nilai SAKIP			UPT Kawasan Konservasi Pesisir dan Pulau-Pulau Kecil Teluk Tomini
			Jumlah Laporan Penyediaan Jasa Komunikasi, Sumber Daya Air dan Listrik yang Disediakan (Laporan)		1	1	1		(Donggala,Buol,Toli-toli, SULAWESI TENGAH)					1		UPT. Kawasan Konservasi Pesisir dan Pulau-Pulau Kecil Doboto
			Jumlah Laporan Penyediaan Jasa Komunikasi, Sumber Daya Air dan Listrik yang Disediakan (laporan)				1	20.020.000,00	(Donggala,Buol,Toli-toli, SULAWESI TENGAH)	PENDAPATAN ASLI DAERAH (PAD)			Perangkat Daerah			UPT. Kawasan Konservasi Pesisir dan Pulau-Pulau Kecil Doboto
			Jumlah Laporan Penyediaan Jasa Komunikasi, Sumber Daya Air dan Listrik yang Disediakan (Laporan)		1	1	1		(Banggai,Banggai Laut,Banggai Kepulauan, SULAWESI TENGAH)					1		UPT. Kawasan Konservasi Pesisir dan Pulau-Pulau Kecil Banggai
			Belanja Listrik UPT KKP3K Banggai (Bulan)				12	20.000.000,00	(Banggai,Banggai Laut,Banggai Kepulauan, SULAWESI TENGAH)	PENDAPATAN ASLI DAERAH (PAD)			Nilai SAKIP			UPT. Kawasan Konservasi Pesisir dan Pulau-Pulau Kecil Banggai
	3.25.01.1.08.0003	Penyediaan Jasa Peralatan dan Perlengkapan Kantor						48.500.000,00							86.872.770,00	
			Jumlah Laporan Penyediaan Jasa Peralatan dan Perlengkapan Kantor yang Disediakan (Laporan)		1	1	1		(Palu, SULAWESI TENGAH)					1		UPT. Penerapan Mutu Hasil Perikanan
			Pemeliharaan Peralatan dan Perlengkapan Kantor (mesin Cool Storage, AC, Laptop, Printer) (Laporan)				1	48.500.000,00	(Palu, SULAWESI TENGAH)	PENDAPATAN ASLI DAERAH (PAD)			Peningkatan Nilai SAKIP			UPT. Penerapan Mutu Hasil Perikanan
	3.25.01.1.08.0004	Penyediaan Jasa Pelayanan Umum Kantor						3.342.800.000,00							11.230.380.000,00	
			Jumlah Laporan Penyediaan Jasa Pelayanan Umum Kantor yang Disediakan (Laporan)		1	1	1		(Kota Palu, SULAWESI TENGAH)					1		Dinas Kelautan dan Perikanan Provinsi Sulawesi Tengah
			Honorarium Jasa Tenaga Kebersihan (Tahun)				1	150.000.000,00	(Kota Palu, SULAWESI TENGAH)	PENDAPATAN ASLI DAERAH (PAD)			Nilai SAKIP			Dinas Kelautan dan Perikanan Provinsi Sulawesi Tengah
			Honorarium Jasa Tenaga Keamanan (Tahun)				1	120.000.000,00	(Kota Palu, SULAWESI TENGAH)	PENDAPATAN ASLI DAERAH (PAD)			Nilai SAKIP			Dinas Kelautan dan Perikanan Provinsi Sulawesi Tengah
			Honorarium Non PNS (tenaga Kontrak) (Tahun)				1	670.000.000,00	(Kota Palu, SULAWESI TENGAH)	PENDAPATAN ASLI DAERAH (PAD)			Nilai SAKIP			Dinas Kelautan dan Perikanan Provinsi Sulawesi Tengah

NO	KODE	URUSAN/BIDANG URUSAN/PROGRAM/KEGIATAN/ SUB KEGIATAN	INDIKATOR PROGRAM/KEGIATAN/SUB KEGIATAN	Target Akhir Periode RPJMD	REALISASI CAPAIAN RKPD TAHUN 2022	PRAKIRAAN CAPAIAN TARGET RKPD TAHUN 2023	CAPAIAN KINERJA DAN KERANGKA PENDANAAN						KELOMPOK SASARAN	PRAKIRAAN MAJU RENCANA TAHUN 2025		PERANGKAT DAERAH PENANGGUNG JAWAB
							TARGET 2024	PAGU INDIKATIF (Rp)	LOKASI	SUMBER DANA	PRIORITAS			TARGET	PAGU INDIKATIF (Rp)	
											NASIONAL	DAERAH				
1	2	3	4	5	6	7	8	9	10	11	12	13	14	15	16	17
			Jumlah Laporan Penyediaan Jasa Pelayanan Umum Kantor yang Disediakan (Laporan)		1	1	1		(Palu,Sigi,Parimo, SULAWESI TENGAH)					1		UPT. Balai Perbenihan Perikanan
			Honorarium Non ASN (S1) dan SMA (Laporan)				1	687.000.000,00	(Palu,Sigi,Poso,Parigi Moutong, SULAWESI TENGAH)	PENDAPATAN ASLI DAERAH (PAD)			Peningkatan Nilai SAKIP			UPT. Balai Perbenihan Perikanan
			Belanja Makan dan Minum Rapat dan Tamu (Laporan / Dokumen)				1	18.650.000,00	(Kota Palu, SULAWESI TENGAH)	PENDAPATAN ASLI DAERAH (PAD)			Peningkatan Nilai SAKIP			UPT. Balai Perbenihan Perikanan
			Jumlah Laporan Penyediaan Jasa Pelayanan Umum Kantor yang Disediakan (Laporan)		1	1	1		(Palu, SULAWESI TENGAH)					1		UPT. Penerapan Mutu Hasil Perikanan
			Honorarium Pegawai Honorer/ Tidak Tetap Kantor UPT Penerapan Mutu Hasil Perikanan (Laporan)				1	297.000.000,00	(Palu, SULAWESI TENGAH)	PENDAPATAN ASLI DAERAH (PAD)			Peningkatan Nilai SAKIP			UPT. Penerapan Mutu Hasil Perikanan
			Jumlah Laporan Penyediaan Jasa Pelayanan Umum Kantor yang Disediakan (Laporan)		1	1	1		(Donggala,Buol,Toli-toli, SULAWESI TENGAH)					1		UPT. Pelabuhan Perikanan Wilayah I
			Belanja Makanan dan Minuman Rapat (Laporan)				1	11.550.000,00	(Kab. Donggala, SULAWESI TENGAH)	PENDAPATAN ASLI DAERAH (PAD)			Nilai SAKIP			UPT. Pelabuhan Perikanan Wilayah I
			Belanja Jasa Tenaga Pelayanan Umum Non ASN Donggala (Laporan)				1	215.100.000,00	(Donggala,Toli-toli,Buol, SULAWESI TENGAH)	PENDAPATAN ASLI DAERAH (PAD)			Nilai SAKIP			UPT. Pelabuhan Perikanan Wilayah I
			Belanja Jasa Tenaga Pelayanan Umum Non ASN Ogotua (Laporan)				1	215.100.000,00	(Ogotua, Kab. Toli-toli, SULAWESI TENGAH)	PENDAPATAN ASLI DAERAH (PAD)			Nilai SAKIP			UPT. Pelabuhan Perikanan Wilayah I
			Jumlah Laporan Penyediaan Jasa Pelayanan Umum Kantor yang Disediakan (Laporan)		1	1	1		(Parigi,Poso,Tojo Una-una, SULAWESI TENGAH)					1		UPT. Pelabuhan Perikanan Wilayah II
			Honorarium PHL (Laporan)				1	237.000.000,00	(Parigi,Poso,Tojo Una-una, SULAWESI TENGAH)	PENDAPATAN ASLI DAERAH (PAD)			Nilai SAKIP			UPT. Pelabuhan Perikanan Wilayah II
			Pengadaan Makan dan Minum Rapat, Tamu dan Lembur (Laporan)				1	31.880.000,00	(PPI Paranggi, SULAWESI TENGAH)	PENDAPATAN ASLI DAERAH (PAD)			Nilai SAKIP			UPT. Pelabuhan Perikanan Wilayah II
			Pemeliharaan AC, Printer dan Komputer (Paket)				1	14.020.000,00	(PPI Paranggi, SULAWESI TENGAH)	PENDAPATAN ASLI DAERAH (PAD)			Nilai SAKIP			UPT. Pelabuhan Perikanan Wilayah II
			Jumlah Laporan Penyediaan Jasa Pelayanan Umum Kantor yang Disediakan (Laporan)		1	1	1		(Banggai,Banggai Laut,Banggai Kepulauan, SULAWESI TENGAH)					1		UPT. Pelabuhan Perikanan Wilayah III
			Belanja Jasa Tenaga Pelayanan Umum Pagimana (Orang / Bulan)				12	203.400.000,00	(Kab. Banggai, SULAWESI TENGAH)	PENDAPATAN ASLI DAERAH (PAD)			Nilai SAKIP			UPT. Pelabuhan Perikanan Wilayah III
			Belanja Makanan dan Minuman (Laporan)				1	13.500.000,00	(Banggai,banggai kepulauan,Banggai Kepulauan, SULAWESI TENGAH)	PENDAPATAN ASLI DAERAH (PAD)			Nilai SAKIP			UPT. Pelabuhan Perikanan Wilayah III
			Belanja Jasa Tenaga Pelayanan Umum Mato (Orang / Bulan)				12	57.600.000,00	(Kab. Banggai, SULAWESI TENGAH)	PENDAPATAN ASLI DAERAH (PAD)			Nipa SAKIP			UPT. Pelabuhan Perikanan Wilayah III

NO	KODE	URUSAN/BIDANG URUSAN/PROGRAM/KEGIATAN/ SUB KEGIATAN	INDIKATOR PROGRAM/KEGIATAN/SUB KEGIATAN	Target Akhir Periode RPJMD	REALISASI CAPAIAN RKPD TAHUN 2022	PRAKIRAAN CAPAIAN TARGET RKPD TAHUN 2023	CAPAIAN KINERJA DAN KERANGKA PENDANAAN						KELOMPOK SASARAN	PRAKIRAAN MAJU RENCANA TAHUN 2025		PERANGKAT DAERAH PENANGGUNG JAWAB
							TARGET 2024	PAGU INDIKATIF (Rp)	LOKASI	SUMBER DANA	PRIORITAS			TARGET	PAGU INDIKATIF (Rp)	
											NASIONAL	DAERAH				
1	2	3	4	5	6	7	8	9	10	11	12	13	14	15	16	17
			Belanja Alat/bahan untuk Kegiatan Kantor-Benda Pos (Paket)				1	2.500.000,00	(Kab. Banggai, SULAWESI TENGAH)	PENDAPATAN ASLI DAERAH (PAD)			Nilai SAKIP			UPT. Pelabuhan Perikanan Wilayah III
			Belanja Paket/Pengiriman (Paket)				1	3.880.000,00	(Kab. Banggai, SULAWESI TENGAH)	PENDAPATAN ASLI DAERAH (PAD)			Nilai SAKIP			UPT. Pelabuhan Perikanan Wilayah III
			Jumlah Laporan Penyediaan Jasa Pelayanan Umum Kantor yang Disediakan (Laporan)		1	1	1		(Morowali,Morowali Utara, SULAWESI TENGAH)					1		UPT. Pelabuhan Perikanan Wilayah IV
			Honorarium PHL (Laporan)				1	134.820.000,00	(Morowali,Morowali Utara, SULAWESI TENGAH)	PENDAPATAN ASLI DAERAH (PAD)			Nilai SAKIP			UPT. Pelabuhan Perikanan Wilayah IV
			Jumlah Laporan Penyediaan Jasa Pelayanan Umum Kantor yang Disediakan (Laporan)		1	1	1		(Parigi,Poso,Tojo Una-una, SULAWESI TENGAH)					1		UPT Kawasan Konservasi Pesisir dan Pulau-Pulau Kecil Teluk Tomini
			Honorarium PHL (Laporan)				1	63.000.000,00	(Parigi,Poso,Tojo Una-una, SULAWESI TENGAH)	PENDAPATAN ASLI DAERAH (PAD)			Nilai SAKIP			UPT Kawasan Konservasi Pesisir dan Pulau-Pulau Kecil Teluk Tomini
			Jumlah Laporan Penyediaan Jasa Pelayanan Umum Kantor yang Disediakan (Laporan)		1	1	1		(Donggala,Buol,Toli-toli, SULAWESI TENGAH)					1		UPT. Kawasan Konservasi Pesisir dan Pulau-Pulau Kecil Doboto
			Jumlah laporan Penyediaan Jasa Pelayanan Umum Kantor(laporan) (Laporan)				1	63.000.000,00	(Donggala,Buol,Toli-toli, SULAWESI TENGAH)	PENDAPATAN ASLI DAERAH (PAD)			Perangkat Daerah			UPT. Kawasan Konservasi Pesisir dan Pulau-Pulau Kecil Doboto
			Jumlah Laporan Penyediaan Jasa Pelayanan Umum Kantor yang Disediakan (Laporan)		1	1	1		(Banggai,Banggai Laut,Banggai Kepulauan, SULAWESI TENGAH)					1		UPT. Kawasan Konservasi Pesisir dan Pulau-Pulau Kecil Banggai
			Honorarium PHL (Orang / Bulan)				12	63.000.000,00	(Banggai,Banggai Laut,banggai Kepulauan, SULAWESI TENGAH)	PENDAPATAN ASLI DAERAH (PAD)			Nilai SAKIP			UPT. Kawasan Konservasi Pesisir dan Pulau-Pulau Kecil Banggai
			Jumlah Laporan Penyediaan Jasa Pelayanan Umum Kantor yang Disediakan (Laporan)		1	1	1		(Morowali,Morowali Utara, SULAWESI TENGAH)					1		UPT. Kawasan Konservasi Pesisir dan Pulau-Pulau Kecil Morowali
			Belanja Jasa Tenaga Pelayanan Umum Honorarium PHL (Orang / Bulan)				48	70.800.000,00	(Morowali,Morowali Utara, SULAWESI TENGAH)	PENDAPATAN ASLI DAERAH (PAD)			Nilai SAKIP			UPT. Kawasan Konservasi Pesisir dan Pulau-Pulau Kecil Morowali
	3.25.01.1.09	Pemeliharaan Barang Milik Daerah Penunjang Urusan Pemerintahan Daerah						1.876.058.404,00							9.811.309.295,00	
			Jumlah laporan Pemeliharaan Barang Milik Daerah Penunjang Urusan Pemerintahan Daerah (laporan) (Laporan)				1		(Morowali,Morowali Utara, SULAWESI TENGAH)					1		UPT. Kawasan Konservasi Pesisir dan Pulau-Pulau Kecil Morowali
			Jumlah laporan Pemeliharaan Barang Milik Daerah Penunjang Urusan Pemerintahan Daerah (laporan) (Laporan)				1		(Parigi,Poso,Tojo Una-una, SULAWESI TENGAH)					1		UPT. Pelabuhan Perikanan Wilayah II

NO	KODE	URUSAN/BIDANG URUSAN/PROGRAM/KEGIATAN/ SUB KEGIATAN	INDIKATOR PROGRAM/KEGIATAN/SUB KEGIATAN	Target Akhir Periode RPJMD	REALISASI CAPAIAN RKPD TAHUN 2022	PRAKIRAAN CAPAIAN TARGET RKPD TAHUN 2023	CAPAIAN KINERJA DAN KERANGKA PENDANAAN						KELOMPOK SASARAN	PRAKIRAAN MAJU RENCANA TAHUN 2025		PERANGKAT DAERAH PENANGGUNG JAWAB
							TARGET 2024	PAGU INDIKATIF (Rp)	LOKASI	SUMBER DANA	PRIORITAS			TARGET	PAGU INDIKATIF (Rp)	
											NASIONAL	DAERAH				
1	2	3	4	5	6	7	8	9	10	11	12	13	14	15	16	17
			Jumlah laporan Pemeliharaan Barang Milik Daerah Penunjang Urusan Pemerintahan Daerah (laporan) (Laporan)				1		(Kota Palu, SULAWESI TENGAH)					1		Dinas Kelautan dan Perikanan Provinsi Sulawesi Tengah
			Jumlah laporan Pemeliharaan Barang Milik Daerah Penunjang Urusan Pemerintahan Daerah (laporan) (Laporan)				1		(Palu, SULAWESI TENGAH)					1		UPT. Penerapan Mutu Hasil Perikanan
			Jumlah laporan Pemeliharaan Barang Milik Daerah Penunjang Urusan Pemerintahan Daerah (laporan) (Laporan)				1		(Donggala,Buol,Toli-Toli, SULAWESI TENGAH)					1		UPT. Kawasan Konservasi Pesisir dan Pulau-Pulau Kecil Doboto
			Jumlah laporan Pemeliharaan Barang Milik Daerah Penunjang Urusan Pemerintahan Daerah (laporan) (Laporan)				1		(Donggala,Buol,Toli-toli, SULAWESI TENGAH)					1		UPT. Pelabuhan Perikanan Wilayah I
			Jumlah laporan Pemeliharaan Barang Milik Daerah Penunjang Urusan Pemerintahan Daerah (laporan) (Laporan)				1		(Banggai,Banggai Laut,Banggai Kepulauan, SULAWESI TENGAH)					1		UPT. Pelabuhan Perikanan Wilayah III
			Jumlah laporan Pemeliharaan Barang Milik Daerah Penunjang Urusan Pemerintahan Daerah (laporan) (Laporan)				1		(Morowali,Morowali Utara, SULAWESI TENGAH)					1		UPT. Pelabuhan Perikanan Wilayah IV
			Jumlah laporan Pemeliharaan Barang Milik Daerah Penunjang Urusan Pemerintahan Daerah (laporan) (Laporan)				1		(Banggai,Banggai Laut,Banggai Kepulauan, SULAWESI TENGAH)					1		UPT. Kawasan Konservasi Pesisir dan Pulau-Pulau Kecil Banggai
			umlah laporan Pemeliharaan Barang Milik Daerah Penunjang Urusan Pemerintahan Daerah (laporan) (Laporan)				1		(Parigi,Poso,Tojo Una-una, SULAWESI TENGAH)					1		UPT Kawasan Konservasi Pesisir dan Pulau-Pulau Kecil Teluk Tomini
			Jumlah laporan Pemeliharaan Barang Milik Daerah Penunjang Urusan Pemerintahan Daerah (laporan) (Laporan)				1		(Palu,Sigi,Parimo, SULAWESI TENGAH)					1		UPT. Balai Perbenihan Perikanan
	3.25.01.1.09.0002	Penyediaan Jasa Pemeliharaan, Biaya Pemeliharaan, Pajak dan Perizinan Kendaraan Dinas Operasional atau Lapangan						662.780.000,00							5.012.004.113,00	
			Jumlah Kendaraan Dinas Operasional atau Lapangan yang Dipelihara dan Dibayarkan Pajak dan Perizinannya (Unit)		48	48	48		(Kota Palu, SULAWESI TENGAH)					48		Dinas Kelautan dan Perikanan Provinsi Sulawesi Tengah
			Belanja Pembayaran Pajak, Bea, dan Perizinan (Tahun)				1	75.000.000,00	(Kota Palu, SULAWESI TENGAH)	PENDAPATAN ASLI DAERAH (PAD)		Nilai SAKIP				Dinas Kelautan dan Perikanan Provinsi Sulawesi Tengah
			Belanja Pemeliharaan Alat Angkutan-Alat Angkutan Darat Bermotor-Kendaraan Bermotor (Unit)				13	100.000.000,00	(Kota Palu, SULAWESI TENGAH)	PENDAPATAN ASLI DAERAH (PAD)		Nilai SAKIP				Dinas Kelautan dan Perikanan Provinsi Sulawesi Tengah

NO	KODE	URUSAN/BIDANG URUSAN/PROGRAM/KEGIATAN/ SUB KEGIATAN	INDIKATOR PROGRAM/KEGIATAN/SUB KEGIATAN	Target Akhir Periode RPJMD	REALISASI CAPAIAN RKPD TAHUN 2022	PRAKIRAAN CAPAIAN TARGET RKPD TAHUN 2023	CAPAIAN KINERJA DAN KERANGKA PENDANAAN						KELOMPOK SASARAN	PRAKIRAAN MAJU RENCANA TAHUN 2025		PERANGKAT DAERAH PENANGGUNG JAWAB
							TARGET 2024	PAGU INDIKATIF (Rp)	LOKASI	SUMBER DANA	PRIORITAS			TARGET	PAGU INDIKATIF (Rp)	
											NASIONAL	DAERAH				
1	2	3	4	5	6	7	8	9	10	11	12	13	14	15	16	17
			Belanja Bahan-Bahan Bakar dan Pelumas (Tahun)				1	120.000.000,00	(Kota Palu, SULAWESI TENGAH)	PENDAPATAN ASLI DAERAH (PAD)			Nilai SAKIP			Dinas Kelautan dan Perikanan Provinsi Sulawesi Tengah
			Belanja Pemeliharaan Alat Angkutan-Alat Angkutan Darat Bermotor-Kendaraan Bermotor Beroda (Unit)				35	100.000.000,00	(Kota Palu, SULAWESI TENGAH)	PENDAPATAN ASLI DAERAH (PAD)			Nilai SAKIP			Dinas Kelautan dan Perikanan Provinsi Sulawesi Tengah
			Jumlah Kendaraan Dinas Operasional atau Lapangan yang Dipelihara dan Dibayarkan Pajak dan Perizinannya (Unit)		13	13	13		(Palu,Sigi,Parimo, SULAWESI TENGAH)					13		UPT. Balai Perbenihan Perikanan
			Pengadaan BBM Kendaraan (Tahun)				1	59.000.000,00	(Kota Palu, SULAWESI TENGAH)	PENDAPATAN ASLI DAERAH (PAD)			Peningkatan Nilai SAKIP			UPT. Balai Perbenihan Perikanan
			Pemeliharaan Kendaraan Dinas/Kendaraan Lapangan (Roda 2) (Unit)				7	10.000.000,00	(Kota Palu, SULAWESI TENGAH)	PENDAPATAN ASLI DAERAH (PAD)			Peningkatan Nilai SAKIP			UPT. Balai Perbenihan Perikanan
			Pemeliharaan Kendaraan Dinas/Kendaraan Lapangan (Roda 4) (Unit)				2	15.000.000,00	(Palu,Sigi,Poso,Parigi Moutong, SULAWESI TENGAH)	PENDAPATAN ASLI DAERAH (PAD)			Peningkatan Nilai SAKIP			UPT. Balai Perbenihan Perikanan
			Pajak Kendaraan roda 4 dan roda 2 (Unit)				9	3.000.000,00	(Kota Palu, SULAWESI TENGAH)	PENDAPATAN ASLI DAERAH (PAD)			Peningkatan Nilai Sakip			UPT. Balai Perbenihan Perikanan
			Jumlah Kendaraan Dinas Operasional atau Lapangan yang Dipelihara dan Dibayarkan Pajak dan Perizinannya (Unit)		9	9	9		(Palu, SULAWESI TENGAH)					9		UPT. Penerapan Mutu Hasil Perikanan
			Pemeliharaan Kendaraan Roda 4, Roda 3 dan Roda 2 (Unit)				9	35.000.000,00	(Palu, SULAWESI TENGAH)	PENDAPATAN ASLI DAERAH (PAD)			Peningkatan Nilai SAKIP			UPT. Penerapan Mutu Hasil Perikanan
			Jumlah Kendaraan Dinas Operasional atau Lapangan yang Dipelihara dan Dibayarkan Pajak dan Perizinannya (Unit)		6	6	6		(Parigi,Poso,Tojo Una-una, SULAWESI TENGAH)					6		UPT. Pelabuhan Perikanan Wilayah II
			Pajak Kendaraan Roda 4, Roda 3 dan roda 2 (Unit)				7	7.700.000,00	(PPI Paranggi, SULAWESI TENGAH)	PENDAPATAN ASLI DAERAH (PAD)			Nilai SAKIP			UPT. Pelabuhan Perikanan Wilayah II
			Pengadaan BBM Kendaraan Operasional (Unit)				7	50.000.000,00	(PPI Paranggi, SULAWESI TENGAH)	PENDAPATAN ASLI DAERAH (PAD)			Nilai SAKIP			UPT. Pelabuhan Perikanan Wilayah II
			Pemeliharaan Kendaraan Roda 2, roda 3 dan Roda 4 (Unit)				6	33.000.000,00	(Parigi,Poso,Tojo Una-una, SULAWESI TENGAH)	Dana Transfer Umum-Dana Alokasi Umum			Nilai SAKIP			UPT. Pelabuhan Perikanan Wilayah II
			Jumlah Kendaraan Dinas Operasional atau Lapangan yang Dipelihara dan Dibayarkan Pajak dan Perizinannya (Unit)		2	2	2		(Banggai,Banggai Laut,Banggai Kepulauan, SULAWESI TENGAH)					2		UPT. Pelabuhan Perikanan Wilayah III
			Belanja Pemeliharaan Alat Angkutan-Alat Angkutan Darat Bermotor-Kendaraan Bermotor Beroda Dua dan Tiga (Unit)				2	15.680.000,00	(Kab. Banggai, SULAWESI TENGAH)	PENDAPATAN ASLI DAERAH (PAD)			Nilai SAKIP			UPT. Pelabuhan Perikanan Wilayah III
			Belanja Pembayaran Pajak, Bea dan Perizinan (Unit)				3	8.400.000,00	(Kab. Banggai, SULAWESI TENGAH)	PENDAPATAN ASLI DAERAH (PAD)			Nilai SAKIP			UPT. Pelabuhan Perikanan Wilayah III

NO	KODE	URUSAN/BIDANG URUSAN/PROGRAM/KEGIATAN/ SUB KEGIATAN	INDIKATOR PROGRAM/KEGIATAN/SUB KEGIATAN	Target Akhir Periode RPJMD	REALISASI CAPAIAN RKPD TAHUN 2022	PRAKIRAAN CAPAIAN TARGET RKPD TAHUN 2023	CAPAIAN KINERJA DAN KERANGKA PENDANAAN						KELOMPOK SASARAN	PRAKIRAAN MAJU RENCANA TAHUN 2025		PERANGKAT DAERAH PENANGGUNG JAWAB		
							TARGET 2024	PAGU INDIKATIF (Rp)	LOKASI	SUMBER DANA	PRIORITAS			TARGET	PAGU INDIKATIF (Rp)			
											NASIONAL	DAERAH						
1	2	3	4	5	6	7	8	9	10	11	12	13	14	15	16	17		
3.25.01.1.09.0006	Pemeliharaan Peralatan dan Mesin Lainnya	Belanja Pemeliharaan Alat Angkutan-Alat Angkutan Darat Bermotor-Kendaraan Bermotor Penumpang (Unit)					1	16.000.000,00	(Banggai,Banggai Laut,Banggai Kepulauan, SULAWESI TENGAH)	PENDAPATAN ASLI DAERAH (PAD)			Nilai SAKIP			UPT. Pelabuhan Perikanan Wilayah III		
		Belanja Bahan-Bahan Bakar dan Pelumas (Paket)					1	15.000.000,00	(Kab. Banggai, SULAWESI TENGAH)	PENDAPATAN ASLI DAERAH (PAD)			Nilai SAKIP			UPT. Pelabuhan Perikanan Wilayah III		
		Jumlah Peralatan dan Mesin Lainnya yang Dipelihara (Unit)							693.635.000,00						10	2.882.095.320,00	UPT. Pelabuhan Perikanan Wilayah I	
		Belanja Pemeliharaan AC, Komputer, Printer (Unit)						9	42.750.000,00	(Kab. Donggala, Kab. Toli-Toli, SULAWESI TENGAH)	PENDAPATAN ASLI DAERAH (PAD)			Nilai SAKIP			UPT. Pelabuhan Perikanan Wilayah I	
		Belanja Pemeliharaan Kendaraan (Unit)						8	32.000.000,00	(Donggala,Buol,Toli-toli, SULAWESI TENGAH)	PENDAPATAN ASLI DAERAH (PAD)			Nilai SAKIP			UPT. Pelabuhan Perikanan Wilayah I	
		Pengadaan BBM (Tahun)						1	60.445.000,00	(Kab. Donggala, Kab. Toli-Toli, SULAWESI TENGAH)	PENDAPATAN ASLI DAERAH (PAD)			Nilai SAKIP			UPT. Pelabuhan Perikanan Wilayah I	
		Jumlah Peralatan dan Mesin Lainnya yang Dipelihara (Unit)					7	7	48		(Kota Palu, SULAWESI TENGAH)				48		Dinas Kelautan dan Perikanan Provinsi Sulawesi Tengah	
		Belanja Pemeliharaan Alat Kantor dan Rumah Tangga-Alat Rumah Tangga-Alat Pendingin (Tahun)							1	85.000.000,00	(Kota Palu, SULAWESI TENGAH)	PENDAPATAN ASLI DAERAH (PAD)			Nilai SAKIP			Dinas Kelautan dan Perikanan Provinsi Sulawesi Tengah
		Belanja Pemeliharaan Alat Besar-Alat Bantu-Electric Generating Set (Tahun)							2	85.000.000,00	(Kota Palu, SULAWESI TENGAH)	PENDAPATAN ASLI DAERAH (PAD)			Nilai SAKIP			Dinas Kelautan dan Perikanan Provinsi Sulawesi Tengah
		Belanja Pemeliharaan Komputer-Peralatan Komputer-Peralatan Personal Computer (Tahun)							1	295.000.000,00	(Kota Palu, SULAWESI TENGAH)	PENDAPATAN ASLI DAERAH (PAD)			Nilai SAKIP			Dinas Kelautan dan Perikanan Provinsi Sulawesi Tengah
		Belanja Pemeliharaan Alat Kantor dan Rumah Tangga-Alat Rumah TanggaLainnya (Home Use) (Tahun)							1	30.000.000,00	(Kota Palu, SULAWESI TENGAH)	PENDAPATAN ASLI DAERAH (PAD)			Nilai SAKIP			Dinas Kelautan dan Perikanan Provinsi Sulawesi Tengah
		Jumlah Peralatan dan Mesin Lainnya yang Dipelihara (Unit)							2		(Banggai,Banggai Laut,Banggai Kepulauan, SULAWESI TENGAH)				2		UPT. Pelabuhan Perikanan Wilayah III	
		Belanja Pemeliharaan Komputer-Komputer Unit-Personal Komputer dan Printer (Unit)							5	14.200.000,00	(Kab. Banggai, SULAWESI TENGAH)	PENDAPATAN ASLI DAERAH (PAD)			Nilai SAKIP			UPT. Pelabuhan Perikanan Wilayah III
		Belanja Pemeliharaan AC (Unit)							10	7.320.000,00	(Banggai,Banggai Laut,Banggai kepulauan, SULAWESI TENGAH)	PENDAPATAN ASLI DAERAH (PAD)			Nilai SAKIP			UPT. Pelabuhan Perikanan Wilayah III
		Belanja Bahan-Bahan Bakar dan Pelumas Genset (Paket)							1	12.000.000,00	(Kab. Banggai, SULAWESI TENGAH)	PENDAPATAN ASLI DAERAH (PAD)			Nilai SAKIP			UPT. Pelabuhan Perikanan Wilayah III

NO	KODE	URUSAN/BIDANG URUSAN/PROGRAM/KEGIATAN/ SUB KEGIATAN	INDIKATOR PROGRAM/KEGIATAN/SUB KEGIATAN	Target Akhir Periode RPJMD	REALISASI CAPAIAN RKP TAHUN 2022	PRAKIRAAN CAPAIAN TARGET RKP TAHUN 2023	CAPAIAN KINERJA DAN KERANGKA PENDANAAN						KELOMPOK SASARAN	PRAKIRAAN MAJU RENCANA TAHUN 2025		PERANGKAT DAERAH PENANGGUNG JAWAB		
							TARGET 2024	PAGU INDIKATIF (Rp)	LOKASI	SUMBER DANA	PRIORITAS			TARGET	PAGU INDIKATIF (Rp)			
											NASIONAL	DAERAH						
1	2	3	4	5	6	7	8	9	10	11	12	13	14	15	16	17		
	3.25.01.1.09.0007	Pemeliharaan Aset Tetap Lainnya	Pemeliharaan Depot Air Air Minum (Unit)				1	10.000.000,00	(Kab. Banggai, SULAWESI TENGAH)	PENDAPATAN ASLI DAERAH (PAD)			Nilai SAKIP			UPT. Pelabuhan Perikanan Wilayah III		
			Jumlah Peralatan dan Mesin Lainnya yang Dipelihara (Unit)		1	1	1			(Morowali, Morowali Utara, SULAWESI TENGAH)				2		UPT. Kawasan Konservasi Pesisir dan Pulau-Pulau Kecil Morowali		
			Jumlah Peralatan dan Mesin Lainnya yang Dipelihara (unit) (Unit)				1	19.920.000,00			(Morowali, Morowali Utara, SULAWESI TENGAH)	PENDAPATAN ASLI DAERAH (PAD)			Perangkat Daerah			UPT. Kawasan Konservasi Pesisir dan Pulau-Pulau Kecil Morowali
			Jumlah Aset Tetap Lainnya yang Dipelihara (Unit)		4	3	5	319.643.404,00			(Parigi, Poso, Tojo Una-una, SULAWESI TENGAH)				8	502.200.630,00	UPT. Pelabuhan Perikanan Wilayah II	
			Rehabilitasi Gedung Aula (Unit)				1	150.000.000,00			(Parigi, Poso, Tojo Una-una, SULAWESI TENGAH)	PENDAPATAN ASLI DAERAH (PAD)			Nilai SAKIP			UPT. Pelabuhan Perikanan Wilayah II
	3.25.01.1.09.0009	Pemeliharaan/Rehabilitasi Gedung Kantor dan Bangunan Lainnya	Pemasangan Pavin Blok Halaman Aula (Paket)				1	169.643.404,00		(PPI Paranggi, SULAWESI TENGAH)	PENDAPATAN ASLI DAERAH (PAD)			Nilai SAKIP			UPT. Pelabuhan Perikanan Wilayah II	
			Jumlah Gedung Kantor dan Bangunan Lainnya yang Dipelihara/Direhabilitasi (Unit)		1	1	4	200.000.000,00			(Kota Palu, SULAWESI TENGAH)				1.00	1.415.009.232,00	Dinas Kelautan dan Perikanan Provinsi Sulawesi Tengah	
			Belanja Pemeliharaan Bangunan Gedung-Bangunan Gedung Tempat Kerja-Bangunan Gedung Kantor (Unit)				1	100.000.000,00			(Kota Palu, SULAWESI TENGAH)	PENDAPATAN ASLI DAERAH (PAD)			Nilai SAKIP			Dinas Kelautan dan Perikanan Provinsi Sulawesi Tengah
			Rehabilitasi gudang Kantor (Unit)				1	100.000.000,00			(Kota Palu, SULAWESI TENGAH)	PENDAPATAN ASLI DAERAH (PAD)			Nilai SAKIP			Dinas Kelautan dan Perikanan Provinsi Sulawesi Tengah
2.	3.25.02	PROGRAM PENGELOLAAN KELAUTAN, PESISIR DAN PULAU-PULAU KECIL						5.776.000.000,00							12.469.089.832,00			
			Persentase Capaian Pengelolaan Kelautan, Pesisir dan Pulau-Pulau Kecil (%) (%)				100									UPT. Kawasan Konservasi Pesisir dan Pulau-Pulau Kecil Morowali		
			Persentase Capaian Pengelolaan Kelautan, Pesisir dan Pulau-Pulau Kecil (%) (%)				100									UPT. Kawasan Konservasi Pesisir dan Pulau-Pulau Kecil Doboto		
			Persentase Capaian Pengelolaan Kelautan, Pesisir dan Pulau-Pulau Kecil (%) (%)				100									UPT. Kawasan Konservasi Pesisir dan Pulau-Pulau Kecil Banggai		
			Persentase Capaian Pengelolaan Kelautan, Pesisir dan Pulau-Pulau Kecil (%) (%)				100									UPT. Kawasan Konservasi Pesisir dan Pulau-Pulau Kecil Teluk Tomini		
			Persentase Capaian Pengelolaan Kelautan, Pesisir dan Pulau-Pulau Kecil (%) (%)				100									Dinas Kelautan dan Perikanan Provinsi Sulawesi Tengah		

NO	KODE	URUSAN/BIDANG URUSAN/PROGRAM/KEGIATAN/ SUB KEGIATAN	INDIKATOR PROGRAM/KEGIATAN/SUB KEGIATAN	Target Akhir Periode RPJMD	REALISASI CAPAIAN RKPD TAHUN 2022	PRAKIRAAN CAPAIAN TARGET RKPD TAHUN 2023	CAPAIAN KINERJA DAN KERANGKA PENDANAAN					KELOMPOK SASARAN	PRAKIRAAN MAJU RENCANA TAHUN 2025		PERANGKAT DAERAH PENANGGUNG JAWAB		
							TARGET 2024	PAGU INDIKATIF (Rp)	LOKASI	SUMBER DANA	PRIORITAS		TARGET	PAGU INDIKATIF (Rp)			
											NASIONAL					DAERAH	
1	2	3	4	5	6	7	8	9	10	11	12	13	14	15	16	17	
3.25.02.1.01	3.25.02.1.01	Pengelolaan Ruang Laut Sampai Dengan 12 Mil di Luar Minyak dan Gas Bumi						4.991.000.000,00							10.967.338.000,00		
			Persentase Pengelolaan Ruang Laut Sampai Dengan 12 Mil di Luar Minyak dan Gas Bumi (%) (%)				75		(Parigi,Poso,Tojo Una-una, SULAWESI TENGAH)						80		UPT Kawasan Konservasi Pesisir dan Pulau-Pulau Kecil Teluk Tomini
			Persentase Pengelolaan Ruang Laut Sampai Dengan 12 Mil di Luar Minyak dan Gas Bumi (%) (%)				75		(Banggai,Banggai Laut,Banggai Kepulauan, SULAWESI TENGAH)						80		UPT. Kawasan Konservasi Pesisir dan Pulau-Pulau Kecil Banggai
			Persentase Pengelolaan Ruang Laut Sampai Dengan 12 Mil di Luar Minyak dan Gas Bumi (%) (%)				75		(Donggala,Buol,Toli-toli, SULAWESI TENGAH)						80		UPT. Kawasan Konservasi Pesisir dan Pulau-Pulau Kecil Doboto
			Persentase Pengelolaan Ruang Laut Sampai Dengan 12 Mil di Luar Minyak dan Gas Bumi (%) (%)				75		(Morowali,Morowali Utara, SULAWESI TENGAH)						80		UPT. Kawasan Konservasi Pesisir dan Pulau-Pulau Kecil Morowali
			Persentase Pengelolaan Ruang Laut Sampai Dengan 12 Mil di Luar Minyak dan Gas Bumi (%) (%)				70		(12 Kabupaten/kota, SULAWESI TENGAH)						80		Dinas Kelautan dan Perikanan Provinsi Sulawesi Tengah
3.25.02.1.01.0001	3.25.02.1.01.0001	Penyusunan dan Penetapan Rencana Zonasi Wilayah Pesisir dan Pulau-Pulau Kecil						250.000.000,00							240.000.000,00		
			Jumlah Dokumen Materi Teknis Muatan Perairan Pesisir pada RTRW Provinsi/Dokumen Final RZWP-3-K (Dokumen)		1	1	1		(12 Kabupaten/Kota, SULAWESI TENGAH)						1		Dinas Kelautan dan Perikanan Provinsi Sulawesi Tengah
			Dukungan Kegiatan Sinkronisasi (Dokumen)				1	50.000.000,00	(13 kab/kota, SULAWESI TENGAH)	PENDAPATAN ASLI DAERAH (PAD)							Dinas Kelautan dan Perikanan Provinsi Sulawesi Tengah
			Sosialisasi Perda Bidang Kelautan (Dokumen)				1	150.000.000,00	(13 Kab/Kota, SULAWESI TENGAH)	PENDAPATAN ASLI DAERAH (PAD)							Dinas Kelautan dan Perikanan Provinsi Sulawesi Tengah
			Inventarisasi Data Existing Pemanfaatan RL (Dokumen)				1	50.000.000,00	(13 kab/kota, SULAWESI TENGAH)	PENDAPATAN ASLI DAERAH (PAD)					Dinas Kelautan dan Perikanan Provinsi Sulawesi Tengah		
3.25.02.1.01.0002	3.25.02.1.01.0002	Pengelolaan Kawasan Konservasi di Wilayah Pesisir dan Pulau-Pulau Kecil Berdasarkan Penetapan dari Pemerintah Pusat						3.981.000.000,00							5.177.338.000,00		
			Luasan Kawasan Konservasi di Wilayah Pesisir dan Pulau-Pulau Kecil yang Terkelola (Ha)		123668.66	132189	171074		(Banggai,Banggai Laut,Banggai kepulauan, SULAWESI TENGAH)						191074		UPT. Kawasan Konservasi Pesisir dan Pulau-Pulau Kecil Banggai
			Luasan Kawasan Konservasi di Wilayah Pesisir dan Pulau-Pulau Kecil yang Terkelola (Ha)		123668.66	132189	171074		(Morowali,Morowali Utara, SULAWESI TENGAH)						171074		UPT. Kawasan Konservasi Pesisir dan Pulau-Pulau Kecil Morowali

NO	KODE	URUSAN/BIDANG URUSAN/PROGRAM/KEGIATAN/ SUB KEGIATAN	INDIKATOR PROGRAM/KEGIATAN/SUB KEGIATAN	Target Akhir Periode RPJMD	REALISASI CAPAIAN RKPD TAHUN 2022	PRAKIRAAN CAPAIAN TARGET RKPD TAHUN 2023	CAPAIAN KINERJA DAN KERANGKA PENDANAAN					KELOMPOK SASARAN	PRAKIRAAN MAJU RENCANA TAHUN 2025		PERANGKAT DAERAH PENANGGUNG JAWAB	
							TARGET 2024	PAGU INDIKATIF (Rp)	LOKASI	SUMBER DANA	PRIORITAS		TARGET	PAGU INDIKATIF (Rp)		
											NASIONAL					DAERAH
1	2	3	4	5	6	7	8	9	10	11	12	13	14	15	16	17
			Survey dan Penyediaan Data series kawasan konservasi (Ha)				171.074	74.000.000,00	(Morowali, Morowali Utara, SULAWESI TENGAH)	PENDAPATAN ASLI DAERAH (PAD)			Pengelolaan Ruang Laut Sampai Dengan 12 Mil di Luar Minyak dan Gas Bumi			UPT. Kawasan Konservasi Pesisir dan Pulau-Pulau Kecil Morowali
			Jasa Tenaga Ahli Survey dan Penyediaan Data series kawasan konservasi (Ha)				171.074	144.000.000,00	(Banggai, Banggai Laut, Banggai Kepulauan, SULAWESI TENGAH)	PENDAPATAN ASLI DAERAH (PAD)			Pengelolaan Ruang Laut Sampai Dengan 12 Mil di Luar Minyak dan Gas Bumi			UPT. Kawasan Konservasi Pesisir dan Pulau-Pulau Kecil Banggai
			Luasan Kawasan Konservasi di Wilayah Pesisir dan Pulau-Pulau Kecil yang Terkelola (Ha)		463757	528757	598757		(12 Kabupaten/Kota, SULAWESI TENGAH)					668757		Dinas Kelautan dan Perikanan Provinsi Sulawesi Tengah
			Kegiatan Pengelolaan RL sampai dengan 12 Mil (Ha)				150.251.209	75.000.000,00	(13 kab/kota, SULAWESI TENGAH)	PENDAPATAN ASLI DAERAH (PAD)			Persentase Capaian Pengelolaan Kelautan, Pesisir dan Pulau-Pulau Kecil (%)			Dinas Kelautan dan Perikanan Provinsi Sulawesi Tengah
			Belanja Honor PHL (Tahun)				1	40.000.000,00	(Kota Palu, SULAWESI TENGAH)	PENDAPATAN ASLI DAERAH (PAD)			Persentase Pengelolaan Ruang Laut Sampai Dengan 12 Mil di Luar Minyak dan Gas Bumi (%)			Dinas Kelautan dan Perikanan Provinsi Sulawesi Tengah
			Koordinasi DAK 2023/2024 (Ha)				150.251.209	60.000.000,00	(13 kab/kota, SULAWESI TENGAH)	PENDAPATAN ASLI DAERAH (PAD)			Persentase Capaian Pengelolaan Kelautan, Pesisir dan Pulau-Pulau Kecil (%)			Dinas Kelautan dan Perikanan Provinsi Sulawesi Tengah
			Belanja Kegiatan DAK (Hektar)				598.757	3.300.000.000,00	(13 Kab/Kota, SULAWESI TENGAH)	PENDAPATAN ASLI DAERAH (PAD)			Persentase Pengelolaan Ruang Laut Sampai Dengan 12 Mil di Luar Minyak dan Gas Bumi (%)			Dinas Kelautan dan Perikanan Provinsi Sulawesi Tengah
			Luasan Kawasan Konservasi di Wilayah Pesisir dan Pulau-Pulau Kecil yang Terkelola (Ha)		123668.66	132189	171074		(Parigi, Poso, Tojo Una-una, SULAWESI TENGAH)					191074		UPT Kawasan Konservasi Pesisir dan Pulau-Pulau Kecil Teluk Tomini
			Belanja Bahis Pakai Sosialisasi Kawasan Konservasi Pesisir dan Pulau-Pulau Kecil Teluk Tomini (Ha)				171.074	144.000.000,00	(Parigi, Poso, Tojo Una-una, SULAWESI TENGAH)	PENDAPATAN ASLI DAERAH (PAD)			Pengelolaan Ruang Laut Sampai Dengan 12 Mil di Luar Minyak dan Gas Bumi			UPT Kawasan Konservasi Pesisir dan Pulau-Pulau Kecil Teluk Tomini
			Luasan Kawasan Konservasi di Wilayah Pesisir dan Pulau-Pulau Kecil yang Terkelola (Ha)		92751.50	132189	85537		(Donggala, Buol, Toli-toli, SULAWESI TENGAH)					95537		UPT. Kawasan Konservasi Pesisir dan Pulau-Pulau Kecil Doboto
			Jasa Tenaga Ahli Survey Data Series Kawasan KKP3K DOBOTO (Ha)				85.537	144.000.000,00	(Donggala, Buol, Toli-toli, SULAWESI TENGAH)	PENDAPATAN ASLI DAERAH (PAD)			Pengelolaan Ruang Laut Sampai Dengan 12 Mil di Luar Minyak dan Gas Bumi			UPT. Kawasan Konservasi Pesisir dan Pulau-Pulau Kecil Doboto
	3.25.02.1.01.0003	Rehabilitasi Wilayah Perairan Pesisir dan Pulau-Pulau Kecil						685.000.000,00							5.400.000.000,00	
			Luasan Wilayah Perairan Pesisir dan Pulau- Pulau Kecil yang Direhabilitasi (Ha)		3536.50	3697.25	3858.00		(12 Kabupaten/Kota, SULAWESI TENGAH)					4018.75		Dinas Kelautan dan Perikanan Provinsi Sulawesi Tengah

NO	KODE	URUSAN/BIDANG URUSAN/PROGRAM/KEGIATAN/ SUB KEGIATAN	INDIKATOR PROGRAM/KEGIATAN/SUB KEGIATAN	Target Akhir Periode RPJMD	REALISASI CAPAIAN RKPD TAHUN 2022	PRAKIRAAN CAPAIAN TARGET RKPD TAHUN 2023	CAPAIAN KINERJA DAN KERANGKA PENDANAAN					KELOMPOK SASARAN	PRAKIRAAN MAJU RENCANA TAHUN 2025		PERANGKAT DAERAH PENANGGUNG JAWAB	
							TARGET 2024	PAGU INDIKATIF (Rp)	LOKASI	SUMBER DANA	PRIORITAS		TARGET	PAGU INDIKATIF (Rp)		
											NASIONAL					DAERAH
1	2	3	4	5	6	7	8	9	10	11	12	13	14	15	16	17
			Belanja Mangrove (Ha)				3.858	150.000.000,00	(12 kab/kota, SULAWESI TENGAH)	PENDAPATAN ASLI DAERAH (PAD)			Persentase Capaian Pengelolaan Kelautan, Pesisir dan Pulau-Pulau Kecil (%)			Dinas Kelautan dan Perikanan Provinsi Sulawesi Tengah
			Pembuatan Tanda Kawasan Rehabilitasi Terumbu Karang (Ha)				3.858	35.000.000,00	(12 kab/kota, SULAWESI TENGAH)	PENDAPATAN ASLI DAERAH (PAD)			Persentase Capaian Pengelolaan Kelautan, Pesisir dan Pulau-Pulau Kecil (%)			Dinas Kelautan dan Perikanan Provinsi Sulawesi Tengah
			Pengelolaan Kelautan, Pesisir dan Pulau Pulau Kecil (Paket)				1	100.000.000,00	(Kawasan Konserfasi Teluk Tomini, SULAWESI TENGAH)	PENDAPATAN ASLI DAERAH (PAD)			Masyarakat			Dinas Kelautan dan Perikanan Provinsi Sulawesi Tengah
			Rehab Terumbu Karang (Hektar)				3.858	100.000.000,00	(12 Kabupaten/Kota, SULAWESI TENGAH)	PENDAPATAN ASLI DAERAH (PAD)			Persentase Capaian Pengelolaan Kelautan, Pesisir dan Pulau-Pulau Kecil (%)			Dinas Kelautan dan Perikanan Provinsi Sulawesi Tengah
			Pengelolaan Kelautan, Pesisir dan Pulau Pulau Kecil (Paket)				1	200.000.000,00	(Kawasan Konserfasi Pesisir Dan Pulau Pulau kecil, KAB. PARIGI MOUTONG)	PENDAPATAN ASLI DAERAH (PAD)			Masyarakat			Dinas Kelautan dan Perikanan Provinsi Sulawesi Tengah
			Pengelolaan Kelautan, Pesisir dan Pulau Pulau Kecil (Paket)				1	100.000.000,00	(Kepulauan Sombori, KAB. MOROWALI)	PENDAPATAN ASLI DAERAH (PAD)			Masyarakat			Dinas Kelautan dan Perikanan Provinsi Sulawesi Tengah
	3.25.02.1.01.0004	Mitigasi Bencana Wilayah Pesisir dan Pulau-Pulau Kecil						75.000.000,00							150.000.000,00	
			Jumlah Masyarakat Pesisir dan Pulau-Pulau Kecil yang Memperoleh Informasi Terkait Mitigasi Bencana Melalui Program Mitigasi Bencana Wilayah Pesisir dan Pulau- Pulau Kecil (Orang)		160.00	50.00	50.00		(12 Kabupaten/Kota, SULAWESI TENGAH)					80.00		Dinas Kelautan dan Perikanan Provinsi Sulawesi Tengah
			Pemetaan Sebaran Ekosistem Terumbu Karang dan MangroveKecil (orang) (Orang)				50	75.000.000,00	(12 Kabupaten/Kota, SULAWESI TENGAH)	PENDAPATAN ASLI DAERAH (PAD)			Persentase Capaian Pengelolaan Kelautan, Pesisir dan Pulau-Pulau Kecil (%)			Dinas Kelautan dan Perikanan Provinsi Sulawesi Tengah
	3.25.02.1.02	Penerbitan Izin Pemanfaatan Ruang Laut di Bawah 12 Mil di Luar Minyak dan Gas Bumi						545.000.000,00							450.000.000,00	
			Persentase rekomendasi pemanfaatan ruang laut di bawah 12 mil diluar minyak dan gas bumi yang difasilitasi (%) (%)				100		(12 Kabupaten/Kota, SULAWESI TENGAH)					100		Dinas Kelautan dan Perikanan Provinsi Sulawesi Tengah
	3.25.02.1.02.0002	Penerbitan Rekomendasi Izin Lokasi dan Izin Pengelolaan Ruang Laut di Bawah 12 Mil di Luar Minyak dan Gas Bumi						100.000.000,00							100.000.000,00	
			Jumlah Rekomendasi Perizinan Pemanfaatan Ruang Laut yang Menjadl Kewenangan Provinsi yang Diterbitkan (Rekomendasi)		1.00	1.00	1.00		(12 Kabupaten Kota, SULAWESI TENGAH)					1.00		Dinas Kelautan dan Perikanan Provinsi Sulawesi Tengah
			Jumlah Rekomendasi Perizinan Pemanfaatan Ruang Laut yang Menjadi Kewenangan Provinsi yang Diterbitkan (Rekomendasi) (Rekomendasi)				1	100.000.000,00	(12 kabupaten/Kota, SULAWESI TENGAH)	PENDAPATAN ASLI DAERAH (PAD)			Masyarakat			Dinas Kelautan dan Perikanan Provinsi Sulawesi Tengah

NO	KODE	URUSAN/BIDANG URUSAN/PROGRAM/KEGIATAN/ SUB KEGIATAN	INDIKATOR PROGRAM/KEGIATAN/SUB KEGIATAN	Target Akhir Periode RPJMD	REALISASI CAPAIAN RKPD TAHUN 2022	PRAKIRAAN CAPAIAN TARGET RKPD TAHUN 2023	CAPAIAN KINERJA DAN KERANGKA PENDANAAN					KELOMPOK SASARAN	PRAKIRAAN MAJU RENCANA TAHUN 2025		PERANGKAT DAERAH PENANGGUNG JAWAB		
							TARGET 2024	PAGU INDIKATIF (Rp)	LOKASI	SUMBER DANA	PRIORITAS		TARGET	PAGU INDIKATIF (Rp)			
											NASIONAL					DAERAH	
1	2	3	4	5	6	7	8	9	10	11	12	13	14	15	16	17	
3.25.02.1.02.0004	Penerbitan Rekomendasi Izin Pelaksanaan Reklamasi di Perairan Pesisir							405.000.000,00									
		Jumlah Rekomendasi Perizinan dalam Pelaksanaan Reklamasi di Perairan Pesisir yang Diterbitkan (Rekomendasi)		1	1	1			(12 Kabupaten/kota, SULAWESI TENGAH)					1		300.000.000,00	Dinas Kelautan dan Perikanan Provinsi Sulawesi Tengah
		Rapat Tim Pembahasan Lokasi Reklamasi (Rekomendasi)				1		92.000.000,00	(12 kab/kota, SULAWESI TENGAH)	PENDAPATAN ASLI DAERAH (PAD)				Persentase Capaian Pengelolaan Kelautan, Pesisir dan Pulau-Pulau Kecil (%)			Dinas Kelautan dan Perikanan Provinsi Sulawesi Tengah
		Survey Kondisi Existing Pemanfaatan RL (Rekomendasi)				1		35.000.000,00	(12 Kab/kota, SULAWESI TENGAH)	PENDAPATAN ASLI DAERAH (PAD)				Persentase Capaian Pengelolaan Kelautan, Pesisir dan Pulau-Pulau Kecil (%)			Dinas Kelautan dan Perikanan Provinsi Sulawesi Tengah
		Konsultasi Penerbitan Ijin Reklamasi (Rekomendasi)				1		20.000.000,00	(12 kab/kota, SULAWESI TENGAH)	PENDAPATAN ASLI DAERAH (PAD)				Persentase Capaian Pengelolaan Kelautan, Pesisir dan Pulau-Pulau Kecil (%)			Dinas Kelautan dan Perikanan Provinsi Sulawesi Tengah
		Verifikasi Lapangan terkait Perijinan (Rekomendasi)				1		150.000.000,00	(12 Kabupaten/kota, SULAWESI TENGAH)	PENDAPATAN ASLI DAERAH (PAD)				Persentase rekomendasi pemanfaatan ruang laut di bawah 12 mil diluar minyak dan gas bumi yang difasilitasi (%)			Dinas Kelautan dan Perikanan Provinsi Sulawesi Tengah
		Rapat Tim Pokja Fasilitasi Ijin Pemanfaatan RL (Rekomendasi)				1		65.000.000,00	(12 kab/kota, SULAWESI TENGAH)	PENDAPATAN ASLI DAERAH (PAD)				Persentase Capaian Pengelolaan Kelautan, Pesisir dan Pulau-Pulau Kecil (%)			Dinas Kelautan dan Perikanan Provinsi Sulawesi Tengah
3.25.02.1.02.0005	Pencatatan dan Pengadministrasian Izin Lokasi Perairan dalam Sistem Kadaster Laut							40.000.000,00									
		Jumlah Izin Lokasi Perairan dalam Sistem Kadaster Laut (Dokumen)		1	1	1			(12 Kabupaten/kota, SULAWESI TENGAH)					1		50.000.000,00	Dinas Kelautan dan Perikanan Provinsi Sulawesi Tengah
		Sosialisasi Sistem Kadaster Laut dalam Pemanfaatan RL (Dokumen)				1		40.000.000,00	(12 kabupaten/kota, SULAWESI TENGAH)	PENDAPATAN ASLI DAERAH (PAD)				Persentase Capaian Pengelolaan Kelautan, Pesisir dan Pulau-Pulau Kecil (%)			Dinas Kelautan dan Perikanan Provinsi Sulawesi Tengah
3.25.02.1.03	Pemberdayaan Masyarakat Pesisir dan Pulau-Pulau Kecil							240.000.000,00								1.051.751.832,00	
		Persentase peningkatan kelompok masyarakat yang terbina di WP3K (%)				100			(Parigi,Poso,Tojo Una-una, SULAWESI TENGAH)					100			UPT Kawasan Konservasi Pesisir dan Pulau-Pulau Kecil Teluk Tomini
		Persentase peningkatan kelompok masyarakat yang terbina di WP3K (%)				100			(Donggala,Buol,Toli-toli, SULAWESI TENGAH)				100			UPT. Kawasan Konservasi Pesisir dan Pulau-Pulau Kecil Doboto	

NO	KODE	URUSAN/BIDANG URUSAN/PROGRAM/KEGIATAN/ SUB KEGIATAN	INDIKATOR PROGRAM/KEGIATAN/SUB KEGIATAN	Target Akhir Periode RPJMD	REALISASI CAPAIAN RKPD TAHUN 2022	PRAKIRAAN CAPAIAN TARGET RKPD TAHUN 2023	CAPAIAN KINERJA DAN KERANGKA PENDANAAN						KELOMPOK SASARAN	PRAKIRAAN MAJU RENCANA TAHUN 2025		PERANGKAT DAERAH PENANGGUNG JAWAB
							TARGET 2024	PAGU INDIKATIF (Rp)	LOKASI	SUMBER DANA	PRIORITAS			TARGET	PAGU INDIKATIF (Rp)	
											NASIONAL	DAERAH				
1	2	3	4	5	6	7	8	9	10	11	12	13	14	15	16	17
			Produksi Ikan yang didaratkan di Pelabuhan Wilayah I (kg) (Kg) Produksi Perikanan Tangkap (ton) (Ton) Produksi Ikan yang didaratkan di Pelabuhan Wilayah II (kg) (Kg) Produksi Ikan yang didaratkan di Pelabuhan Wilayah III (kg) (Kg) Produksi Ikan yang didaratkan di Pelabuhan Wilayah IV (kg) (Kg) Nilai Tukar Nelayan (%)				4.051.688									UPT. Pelabuhan Perikanan Wilayah I Dinas Kelautan dan Perikanan Provinsi Sulawesi Tengah UPT. Pelabuhan Perikanan Wilayah II UPT. Pelabuhan Perikanan Wilayah III UPT. Pelabuhan Perikanan Wilayah IV Dinas Kelautan dan Perikanan Provinsi Sulawesi Tengah
	3.25.03.1.01	Pengelolaan Penangkapan Ikan di Wilayah Laut Sampai Dengan 12 Mil	Proporsi tangkapan jenis ikan yang berada dalam batasan biologis yang aman (%) (%) Produksi Ikan yang didaratkan di Pelabuhan Wilayah II (kg) (Kg) Ketersediaan syahbandar perikanan (orang) (Orang) Jumlah SPB (Surat Perintah Berlayar) yang diterbitkan (wil III) (Surat) Jumlah SPB (Surat Perintah Berlayar) yang diterbitkan (wil I) (Surat)					9.479.961.765,00							966.541.157.640,00	Dinas Kelautan dan Perikanan Provinsi Sulawesi Tengah UPT. Pelabuhan Perikanan Wilayah II UPT. Pelabuhan Perikanan Wilayah IV UPT. Pelabuhan Perikanan Wilayah III UPT. Pelabuhan Perikanan Wilayah I
	3.25.03.1.01.0001	Penyediaan Data dan Informasi Sumber Daya Ikan	Jumlah data dan Informasi Sumber Daya Ikan yang Tersedia di Wilayah Laut sampai dengan 12 Mil (Dokumen) Belanja Kegiatan Statistik Perikanan Tangkap semester I dan II (Dokumen) Belanja Honor Petugas Statistik (Tahun) Belanja kegiatan WPPNRI (Tahun)		12	12	12	975.651.765,00							2.574.732.588,00	Dinas Kelautan dan Perikanan Provinsi Sulawesi Tengah Nilai Tukar nelayan Nilai tukar Nelayan Nilai Tukar tangkap
			Belanja Kegiatan Statistik Perikanan Tangkap semester I dan II (Dokumen) Belanja Honor Petugas Statistik (Tahun) Belanja kegiatan WPPNRI (Tahun)				12	250.000.000,00	(12 kabupaten/kota, SULAWESI TENGAH)	PENDAPATAN ASLI DAERAH (PAD)			Nilai Tukar nelayan			Dinas Kelautan dan Perikanan Provinsi Sulawesi Tengah
			Belanja Honor Petugas Statistik (Tahun) Belanja kegiatan WPPNRI (Tahun)				1	546.840.000,00	(12 kab/kota, SULAWESI TENGAH)	PENDAPATAN ASLI DAERAH (PAD)			Nilai tukar Nelayan			Dinas Kelautan dan Perikanan Provinsi Sulawesi Tengah
			Belanja kegiatan WPPNRI (Tahun)				1	178.811.765,00	(12 kab/kota, SULAWESI TENGAH)	PENDAPATAN ASLI DAERAH (PAD)			Nilai Tukar tangkap			Dinas Kelautan dan Perikanan Provinsi Sulawesi Tengah

NO	KODE	URUSAN/BIDANG URUSAN/PROGRAM/KEGIATAN/ SUB KEGIATAN	INDIKATOR PROGRAM/KEGIATAN/SUB KEGIATAN	Target Akhir Periode RPJMD	REALISASI CAPAIAN RKPD TAHUN 2022	PRAKIRAAN CAPAIAN TARGET RKPD TAHUN 2023	CAPAIAN KINERJA DAN KERANGKA PENDANAAN					KELOMPOK SASARAN	PRAKIRAAN MAJU RENCANA TAHUN 2025		PERANGKAT DAERAH PENANGGUNG JAWAB			
							TARGET 2024	PAGU INDIKATIF (Rp)	LOKASI	SUMBER DANA	PRIORITAS		TARGET	PAGU INDIKATIF (Rp)				
											NASIONAL					DAERAH		
1	2	3	4	5	6	7	8	9	10	11	12	13	14	15	16	17		
3.25.03.1.01.0002	Penyediaan Prasarana Usaha Perikanan Tangkap							434.310.000,00										
		Jumlah Prasarana Usaha Perikanan Tangkap yang Tersedia di Wilayah Laut sampai dengan 12 Mil (Unit)		1	1	1			(PPI Donggala, KAB. DONGGALA)					1		1.124.786.946,00	UPT. Pelabuhan Perikanan Wilayah I	
		Pemeliharaan Pelabuhan (Unit)				2		54.500.000,00	(PPI Donggala, PPI Ogotua, KAB. DONGGALA)	PENDAPATAN ASLI DAERAH (PAD)		Produksi Ikan yang didaratkan di Pelabuhan					UPT. Pelabuhan Perikanan Wilayah I	
		Perjalanan Dinas dalam Rangka Kepelabuhanan (Kegiatan)				1		114.000.000,00	(PPI Donggala, PPI Ogotua, KAB. DONGGALA)	PENDAPATAN ASLI DAERAH (PAD)		Produksi Ikan yang didaratkan di Pelabuhan					UPT. Pelabuhan Perikanan Wilayah I	
		Belanja Alat/Bahan untuk Kegiatan Kantor-Alat Tulis Kantor kegiatan Sosialisasi Kepelabuhanan (Kegiatan)				1		35.810.000,00	(PPI Donggala, PPI Ogotua, KAB. DONGGALA)	PENDAPATAN ASLI DAERAH (PAD)		Produksi Ikan yang didaratkan di Pelabuhan					UPT. Pelabuhan Perikanan Wilayah I	
		Sosialisasi pelayanan Izin Kapal (Kegiatan)				1		30.000.000,00	(PPI Donggala, PPI Ogotua, KAB. DONGGALA)	PENDAPATAN ASLI DAERAH (PAD)		Produksi Ikan yang didaratkan di Pelabuhan					UPT. Pelabuhan Perikanan Wilayah I	
		Jumlah Prasarana Usaha Perikanan Tangkap yang Tersedia di Wilayah Laut sampai dengan 12 Mil (Unit)		1	1	1			(12 Kabupaten/Kota, SULAWESI TENGAH)						1			Dinas Kelautan dan Perikanan Provinsi Sulawesi Tengah
		Belanja Kegiatan Sosialisasi Sehat Nelayan (Unit)				1		100.000.000,00	(12 kabupaten/kota, SULAWESI TENGAH)	PENDAPATAN ASLI DAERAH (PAD)		Nilai Tukar Nelayan						Dinas Kelautan dan Perikanan Provinsi Sulawesi Tengah
		Belanja Bimtek SIMKADA (Paket)				1		100.000.000,00	(12 kab/kota, SULAWESI TENGAH)	PENDAPATAN ASLI DAERAH (PAD)		Nilai SAKIP						Dinas Kelautan dan Perikanan Provinsi Sulawesi Tengah
		3.25.03.1.01.0003	Penjaminan Ketersediaan Sarana Usaha Perikanan Tangkap							8.070.000.000,00								
Jumlah Sarana Usaha Perikanan Tangkap yang Tersedia di Wilayah Laut sampai dengan 12 Mil (Unit)				150	200	220			(12 Kabupaten/Kota, SULAWESI TENGAH)					240		962.841.638.106,00	Dinas Kelautan dan Perikanan Provinsi Sulawesi Tengah	
Perikanan Tangkap (Paket)						1		25.000.000,00	(Desa Podi, Kecamatan Tojo, KAB. TOJO UNA UNA)	PENDAPATAN ASLI DAERAH (PAD)		Masyarakat					Dinas Kelautan dan Perikanan Provinsi Sulawesi Tengah	
Perikanan Tangkap (Paket)						1		120.000.000,00	(Desa Samarengga Kec. menui Kepulauan Kab. Morowali, KAB. MOROWALI)	PENDAPATAN ASLI DAERAH (PAD)		Masyarakat					Dinas Kelautan dan Perikanan Provinsi Sulawesi Tengah	
Perikanan Tangkap (Paket)						1		60.000.000,00	(Kelurahan Mambo, Palu Utara, Kota Palu, KOTA PALU)	PENDAPATAN ASLI DAERAH (PAD)		Masyarakat					Dinas Kelautan dan Perikanan Provinsi Sulawesi Tengah	
Perikanan Tangkap (Unit)						15		75.000.000,00	(Desa Tampa Batu/Padang Uloyo, Kec. Ampana Tete, Kab. Tojo Una-una, KAB. TOJO UNA UNA)	PENDAPATAN ASLI DAERAH (PAD)		Masyarakat					Dinas Kelautan dan Perikanan Provinsi Sulawesi Tengah	
Perikanan Tangkap (Paket)						1		100.000.000,00	(Desa pelawa, kec. Parigi tengah, kab. parigi moutong, KAB. PARIGI MOUTONG)	PENDAPATAN ASLI DAERAH (PAD)		Masyarakat					Dinas Kelautan dan Perikanan Provinsi Sulawesi Tengah	
Perikanan Tangkap (Unit)						6		50.000.000,00	(Desa pelawa, kec. Parigi tengah, kab. parigi moutong, KAB. PARIGI MOUTONG)	PENDAPATAN ASLI DAERAH (PAD)		Masyarakat					Dinas Kelautan dan Perikanan Provinsi Sulawesi Tengah	

NO	KODE	URUSAN/BIDANG URUSAN/PROGRAM/KEGIATAN/ SUB KEGIATAN	INDIKATOR PROGRAM/KEGIATAN/SUB KEGIATAN	Target Akhir Periode RPJMD	REALISASI CAPAIAN RKPD TAHUN 2022	PRAKIRAAN CAPAIAN TARGET RKPD TAHUN 2023	CAPAIAN KINERJA DAN KERANGKA PENDANAAN					KELOMPOK SASARAN	PRAKIRAAN MAJU RENCANA TAHUN 2025		PERANGKAT DAERAH PENANGGUNG JAWAB	
							TARGET 2024	PAGU INDIKATIF (Rp)	LOKASI	SUMBER DANA	PRIORITAS		TARGET	PAGU INDIKATIF (Rp)		
											NASIONAL					DAERAH
1	2	3	4	5	6	7	8	9	10	11	12	13	14	15	16	17
			Perikanan Tangkap (Paket)				1	50.000.000,00	(Desa Tibo Kecamatan Sindue Tambusabora, KAB. DONGGALA)	PENDAPATAN ASLI DAERAH (PAD)			Masyarakat			Dinas Kelautan dan Perikanan Provinsi Sulawesi Tengah
			Belanja Perjalanan Dinas Dalam Rangka Penjaminan Ketersediaan Usaha PT (Unit)				220	200.000.000,00	(12 kab/kota, SULAWESI TENGAH)	PENDAPATAN ASLI DAERAH (PAD)			Persentase bina kelompok nelayan (%)			Dinas Kelautan dan Perikanan Provinsi Sulawesi Tengah
			Perikanan Tangkap (Paket)				1	40.000.000,00	(Kelurahan Muara Toba, Kec. Ratolindo, Kab. Tojo Una-una, KAB. TOJO UNA UNA)	PENDAPATAN ASLI DAERAH (PAD)			Masyarakat			Dinas Kelautan dan Perikanan Provinsi Sulawesi Tengah
			Perikanan Tangkap (Paket)				1	50.000.000,00	(Desa palapi, kec. Taopa, kab. parigi moutong, KAB. PARIGI MOUTONG)	PENDAPATAN ASLI DAERAH (PAD)			Masyarakat			Dinas Kelautan dan Perikanan Provinsi Sulawesi Tengah
			Sumber Daya Kelautan dan Perikanan (Paket)				1	50.000.000,00	(Desa Siavu, Kec Tinombo, Kab Parigi Moutong, SULAWESI TENGAH)	PENDAPATAN ASLI DAERAH (PAD)			Masyarakat			Dinas Kelautan dan Perikanan Provinsi Sulawesi Tengah
			Perikanan Tangkap (Unit)				10	150.000.000,00	(Desa pelawa, kec. Parigi tengah, kab. parigi moutong, KAB. PARIGI MOUTONG)	PENDAPATAN ASLI DAERAH (PAD)			Masyarakat			Dinas Kelautan dan Perikanan Provinsi Sulawesi Tengah
			Perikanan Budidaya (Paket)				1	50.000.000,00	(Desa Siaga Kec. Tinombo Selatan Kab. Parimo, KAB. PARIGI MOUTONG)	PENDAPATAN ASLI DAERAH (PAD)			Masyarakat			Dinas Kelautan dan Perikanan Provinsi Sulawesi Tengah
			Perikanan Tangkap (*)				1	50.000.000,00	(Desa Pomolulu Kecamatan Balesang Tanjung, KAB. DONGGALA)	PENDAPATAN ASLI DAERAH (PAD)			Masyarakat			Dinas Kelautan dan Perikanan Provinsi Sulawesi Tengah
			Perikanan Tangkap (Unit)				15	75.000.000,00	(Desa Uebone, Kec. Ampana Tete, Kab. Tojo Una-una, KAB. TOJO UNA UNA)	PENDAPATAN ASLI DAERAH (PAD)			Masyarakat			Dinas Kelautan dan Perikanan Provinsi Sulawesi Tengah
			Perikanan Tangkap (Paket)				1	20.000.000,00	(Kelurahan Moegko baru Kec. Poso Kota Kab. Poso, KAB. POSO)	PENDAPATAN ASLI DAERAH (PAD)			Masyarakat			Dinas Kelautan dan Perikanan Provinsi Sulawesi Tengah
			Perikanan Tangkap (Paket)				1	50.000.000,00	(Desa ambesia barat, kec. Tomini, kab. parigi moutong, KAB. PARIGI MOUTONG)	PENDAPATAN ASLI DAERAH (PAD)			Masyarakat			Dinas Kelautan dan Perikanan Provinsi Sulawesi Tengah
			Perikanan Tangkap (Paket)				1	35.000.000,00	(Jl. Selar, Kelurahan Lere, Kecamatan Palu Barat, Kota Palu, KOTA PALU)	PENDAPATAN ASLI DAERAH (PAD)			Masyarakat			Dinas Kelautan dan Perikanan Provinsi Sulawesi Tengah
			Belanja Bansos Inovasi Pangan di Kab. Touna dan Kab. Donggala (Unit)				220	425.000.000,00	(12 kabupaten/kota, SULAWESI TENGAH)	PENDAPATAN ASLI DAERAH (PAD)			Persentase bina kelompok nelayan (%)			Dinas Kelautan dan Perikanan Provinsi Sulawesi Tengah
			Perikanan Tangkap (Paket)				1	50.000.000,00	(Kel. Bantaya kec. Parigi kab. parimo, KAB. PARIGI MOUTONG)	PENDAPATAN ASLI DAERAH (PAD)			Masyarakat			Dinas Kelautan dan Perikanan Provinsi Sulawesi Tengah
			Perikanan Tangkap (Paket)				1	20.000.000,00	(Desa labuan kec. Lage Kan. Poso, KAB. POSO)	PENDAPATAN ASLI DAERAH (PAD)			Masyarakat			Dinas Kelautan dan Perikanan Provinsi Sulawesi Tengah

NO	KODE	URUSAN/BIDANG URUSAN/PROGRAM/KEGIATAN/ SUB KEGIATAN	INDIKATOR PROGRAM/KEGIATAN/SUB KEGIATAN	Target Akhir Periode RPJMD	REALISASI CAPAIAN RKPD TAHUN 2022	PRAKIRAAN CAPAIAN TARGET RKPD TAHUN 2023	CAPAIAN KINERJA DAN KERANGKA PENDANAAN					KELOMPOK SASARAN	PRAKIRAAN MAJU RENCANA TAHUN 2025		PERANGKAT DAERAH PENANGGUNG JAWAB	
							TARGET 2024	PAGU INDIKATIF (Rp)	LOKASI	SUMBER DANA	PRIORITAS		TARGET	PAGU INDIKATIF (Rp)		
											NASIONAL					DAERAH
1	2	3	4	5	6	7	8	9	10	11	12	13	14	15	16	17
			Perikanan Tangkap (Paket)				1	50.000.000,00	(Kelurahan bantaya, kec. Parigi, kab. parigi moutong, KAB. PARIGI MOUTONG)	PENDAPATAN ASLI DAERAH (PAD)			Masyarakat			Dinas Kelautan dan Perikanan Provinsi Sulawesi Tengah
			Perikanan Budidaya (Paket)				1	30.000.000,00	(Desa Sausu Peore Kec. Sausu Kab. Parigi Moutong, SULAWESI TENGAH)	PENDAPATAN ASLI DAERAH (PAD)			Masyarakat			Dinas Kelautan dan Perikanan Provinsi Sulawesi Tengah
			Perikanan Tangkap (Paket)				1	35.000.000,00	(Desa boyantongo, kec. Parigi selatan, kab. parigi moutong, KAB. PARIGI MOUTONG)	PENDAPATAN ASLI DAERAH (PAD)			Masyarakat			Dinas Kelautan dan Perikanan Provinsi Sulawesi Tengah
			Perikanan Tangkap (Paket)				1	50.000.000,00	(Desa marantale, kec. Siniu, kab. parigi moutong, KAB. PARIGI MOUTONG)	PENDAPATAN ASLI DAERAH (PAD)			Masyarakat			Dinas Kelautan dan Perikanan Provinsi Sulawesi Tengah
			Perikanan Tangkap (Paket)				1	50.000.000,00	(Desa Tambu Kecamatan Balaesang, KAB. DONGGALA)	PENDAPATAN ASLI DAERAH (PAD)			Masyarakat			Dinas Kelautan dan Perikanan Provinsi Sulawesi Tengah
			Perikanan Tangkap (Paket)				1	20.000.000,00	(Desa Kasimbar kec. Kasimbar kab. parimo, KAB. PARIGI MOUTONG)	PENDAPATAN ASLI DAERAH (PAD)			Masyarakat			Dinas Kelautan dan Perikanan Provinsi Sulawesi Tengah
			Perikanan Tangkap (Paket)				1	20.000.000,00	(Desa Malei Kec. Lage Kab. Poso, KAB. POSO)	PENDAPATAN ASLI DAERAH (PAD)			Masyarakat			Dinas Kelautan dan Perikanan Provinsi Sulawesi Tengah
			Perikanan Tangkap (Paket)				1	20.000.000,00	(Desa Tongko Kec. Lage Kab. Poso, KAB. POSO)	PENDAPATAN ASLI DAERAH (PAD)			Masyarakat			Dinas Kelautan dan Perikanan Provinsi Sulawesi Tengah
			Perikanan Tangkap (Paket)				1	25.000.000,00	(Desa Podi, Kecamatan Tojo, KAB. TOJO UNA UNA)	PENDAPATAN ASLI DAERAH (PAD)			Masyarakat			Dinas Kelautan dan Perikanan Provinsi Sulawesi Tengah
			Sumber Daya Kelautan dan Perikanan (Paket)				1	150.000.000,00	(Desa Pelawa Baru, Kec Parigi tengah, Kab Parigi Moutong, SULAWESI TENGAH)	PENDAPATAN ASLI DAERAH (PAD)			Masyarakat			Dinas Kelautan dan Perikanan Provinsi Sulawesi Tengah
			Bantuan Sosial Nelayan (Paket)				1	2.740.000.000,00	(Kab, Banggai, Kab. Bangkep, Kab. Balut, Kab. Parimo, Kab. Buol, SULAWESI TENGAH)	PENDAPATAN ASLI DAERAH (PAD)			Masyarakat	Persentase bina kelompok nelayan (%)		Dinas Kelautan dan Perikanan Provinsi Sulawesi Tengah
			Belanja Bansos Forum OPD Kab. Poso dan Kab. Bangkep (Unit)				220	420.000.000,00	(12 kab/kota, SULAWESI TENGAH)	PENDAPATAN ASLI DAERAH (PAD)			Masyarakat	Persentase bina kelompok nelayan (%)		Dinas Kelautan dan Perikanan Provinsi Sulawesi Tengah
			Perikanan Tangkap (Paket)				1	75.000.000,00	(Desa Selekan Kecamatan Liang kabupaten banggai Kepulauan, KAB. BANGGAI KEPULAUAN)	PENDAPATAN ASLI DAERAH (PAD)			Masyarakat			Dinas Kelautan dan Perikanan Provinsi Sulawesi Tengah
			Perikanan Tangkap (Paket)				1	50.000.000,00	(Kel. Bantaya kec. Parigi kab. parimo, KAB. PARIGI MOUTONG)	PENDAPATAN ASLI DAERAH (PAD)			Masyarakat			Dinas Kelautan dan Perikanan Provinsi Sulawesi Tengah
			Perikanan Tangkap (Paket)				1	35.000.000,00	(Kel. Bantaya kec. parigi keb. parimo, KAB. PARIGI MOUTONG)	PENDAPATAN ASLI DAERAH (PAD)			Masyarakat			Dinas Kelautan dan Perikanan Provinsi Sulawesi Tengah

NO	KODE	URUSAN/BIDANG URUSAN/PROGRAM/KEGIATAN/ SUB KEGIATAN	INDIKATOR PROGRAM/KEGIATAN/SUB KEGIATAN	Target Akhir Periode RPJMD	REALISASI CAPAIAN RKPD TAHUN 2022	PRAKIRAAN CAPAIAN TARGET RKPD TAHUN 2023	CAPAIAN KINERJA DAN KERANGKA PENDANAAN						KELOMPOK SASARAN	PRAKIRAAN MAJU RENCANA TAHUN 2025		PERANGKAT DAERAH PENANGGUNG JAWAB
							TARGET 2024	PAGU INDIKATIF (Rp)	LOKASI	SUMBER DANA	PRIORITAS			TARGET	PAGU INDIKATIF (Rp)	
											NASIONAL	DAERAH				
1	2	3	4	5	6	7	8	9	10	11	12	13	14	15	16	17
			Perikanan Tangkap (Paket)				1	75.000.000,00	(Desa Pangalasiang Kec sojol Kab Donggala, KAB. DONGGALA)	PENDAPATAN ASLI DAERAH (PAD)			Masyarakat			Dinas Kelautan dan Perikanan Provinsi Sulawesi Tengah
			Perikanan Tangkap (Paket)				1	50.000.000,00	(Desa Malei Kecamatan Balaesang Tanjung, KAB. DONGGALA)	PENDAPATAN ASLI DAERAH (PAD)			Masyarakat			Dinas Kelautan dan Perikanan Provinsi Sulawesi Tengah
			Perikanan Tangkap (Paket)				1	60.000.000,00	(Desa Binontoan Kec. Tolitoli Utara Kab. Tolitoli, KAB. TOLI TOLI)	PENDAPATAN ASLI DAERAH (PAD)			Masyarakat			Dinas Kelautan dan Perikanan Provinsi Sulawesi Tengah
			Perikanan Tangkap (Paket)				1	35.000.000,00	(Desa Sidoan kec. Sidoan Kab. Parimo, KAB. PARIGI MOUTONG)	PENDAPATAN ASLI DAERAH (PAD)			Masyarakat			Dinas Kelautan dan Perikanan Provinsi Sulawesi Tengah
			Perikanan Tangkap (Paket)				1	60.000.000,00	(Jl. Tolamunte, Kelurahan Tondo, Kecamatan Mantikulore, Kota Palu, KOTA PALU)	PENDAPATAN ASLI DAERAH (PAD)			Masyarakat			Dinas Kelautan dan Perikanan Provinsi Sulawesi Tengah
			Perikanan Tangkap (Paket)				1	50.000.000,00	(Desa dolago, kec. Parigi selatan, kab parigi moutong, KAB. PARIGI MOUTONG)	PENDAPATAN ASLI DAERAH (PAD)			Masyarakat			Dinas Kelautan dan Perikanan Provinsi Sulawesi Tengah
			Perikanan Tangkap (Unit)				15	75.000.000,00	(KAB. TOJO UNA-UNA, KAB. TOJO UNA UNA)	PENDAPATAN ASLI DAERAH (PAD)			Masyarakat			Dinas Kelautan dan Perikanan Provinsi Sulawesi Tengah
			Perikanan Tangkap (Unit)				13	80.000.000,00	(Desa aedan raya, kec. Moutong, kab. parigi moutong, KAB. PARIGI MOUTONG)	PENDAPATAN ASLI DAERAH (PAD)			Masyarakat			Dinas Kelautan dan Perikanan Provinsi Sulawesi Tengah
			Perikanan Tangkap (Paket)				1	25.000.000,00	(Desa Bangkagi, Kec. Togeana, KAB. TOJO UNA UNA)	PENDAPATAN ASLI DAERAH (PAD)			Masyarakat			Dinas Kelautan dan Perikanan Provinsi Sulawesi Tengah
			Perikanan Tangkap (Paket)				1	35.000.000,00	(Desa Sidoan Kec. Sidoan Kab. Parimo, KAB. PARIGI MOUTONG)	PENDAPATAN ASLI DAERAH (PAD)			Masyarakat			Dinas Kelautan dan Perikanan Provinsi Sulawesi Tengah
			Perikanan Tangkap (Paket)				1	100.000.000,00	(Desa Sabo, Kec. Ampana Tete, Kab. Tojo Una-una, KAB. TOJO UNA UNA)	PENDAPATAN ASLI DAERAH (PAD)			Masyarakat			Dinas Kelautan dan Perikanan Provinsi Sulawesi Tengah
			Perikanan Tangkap (Unit)				10	60.000.000,00	(Desa Masamba, Kec. Poso Pesisir, Kab. Poso, KAB. POSO)	PENDAPATAN ASLI DAERAH (PAD)			Masyarakat			Dinas Kelautan dan Perikanan Provinsi Sulawesi Tengah
			Belanja Bansos Pengentasan Kemiskinan (Unit)				220	1.700.000.000,00	(12 kab/kota, SULAWESI TENGAH)	PENDAPATAN ASLI DAERAH (PAD)			Persentase bina kelompok nelayan (%)			Dinas Kelautan dan Perikanan Provinsi Sulawesi Tengah
			Perikanan Tangkap (Unit)				5	50.000.000,00	(Desa boyantongo, kec. Parigi selatan, kab. parigi moutong, KAB. PARIGI MOUTONG)	PENDAPATAN ASLI DAERAH (PAD)			Masyarakat			Dinas Kelautan dan Perikanan Provinsi Sulawesi Tengah
			Perikanan Tangkap (Paket)				1	100.000.000,00	(Desa Salumpaga Kec. Tolitoli Utara Kab. Tolitoli, KAB. TOLI TOLI)	PENDAPATAN ASLI DAERAH (PAD)			Peningkatan Produksi Perikanan Tangkap			Dinas Kelautan dan Perikanan Provinsi Sulawesi Tengah

NO	KODE	URUSAN/BIDANG URUSAN/PROGRAM/KEGIATAN/ SUB KEGIATAN	INDIKATOR PROGRAM/KEGIATAN/SUB KEGIATAN	Target Akhir Periode RPJMD	REALISASI CAPAIAN RKPD TAHUN 2022	PRAKIRAAN CAPAIAN TARGET RKPD TAHUN 2023	CAPAIAN KINERJA DAN KERANGKA PENDANAAN						KELOMPOK SASARAN	PRAKIRAAN MAJU RENCANA TAHUN 2025		PERANGKAT DAERAH PENANGGUNG JAWAB
							TARGET 2024	PAGU INDIKATIF (Rp)	LOKASI	SUMBER DANA	PRIORITAS			TARGET	PAGU INDIKATIF (Rp)	
											NASIONAL	DAERAH				
1	2	3	4	5	6	7	8	9	10	11	12	13	14	15	16	17
	3.25.03.1.06.0002	Penyediaan Sarana dan Prasarana Pelabuhan Perikanan	Jumlah pelabuhan yang dikelola di wilayah IV (pelabuhan) (Pelabuhan)				2		(Morowaali, Morowali Utara, SULAWESI TENGAH)					2		UPT. Pelabuhan Perikanan Wilayah IV
					1	1	2	18.815.345.165,00	(PPI Pagimana dan PPI Mato, KAB. BANGGAI)					2	25.781.262.496,00	UPT. Pelabuhan Perikanan Wilayah III
			Belanja Perjalanan Dinas Biasa dalam rangka kepelabuhanan (Kegiatan)				1	22.588.000,00	(PPI Pagimana, KAB. BANGGAI)	PENDAPATAN ASLI DAERAH (PAD)		Produksi Ikan yang didaratkan di Pelabuhan				UPT. Pelabuhan Perikanan Wilayah III
			Belanja Pemeliharaan Dermaga PPI Pagimana dan PPI Mato (Unit)				2	30.000.000,00	(PPI Pagimana dan PPI Mato, KAB. BANGGAI)	PENDAPATAN ASLI DAERAH (PAD)		Produksi Ikan yang didaratkan di Pelabuhan				UPT. Pelabuhan Perikanan Wilayah III
			Jumlah Sarana dan Prasarana Pelabuhan Perikanan yang Tersedia (Unit)		2	2	2		(PPI Mato dan PPI Laveu, SULAWESI TENGAH)				2			Dinas Kelautan dan Perikanan Provinsi Sulawesi Tengah
			Belanja Koordinasi DAK 2023/2024 (Paket)				1	50.000.000,00	(12 kab/kota, SULAWESI TENGAH)	PENDAPATAN ASLI DAERAH (PAD)		Jumlah pelabuhan yang dikembangkan (lokasi)				Dinas Kelautan dan Perikanan Provinsi Sulawesi Tengah
			Belanja Perencanaan Pelabuhan (Paket)				1	100.000.000,00	(Banggai, Morowali, SULAWESI TENGAH)	PENDAPATAN ASLI DAERAH (PAD)		Jumlah pelabuhan yang dikembangkan (lokasi)				Dinas Kelautan dan Perikanan Provinsi Sulawesi Tengah
			Belanja Modal Pembangunan Pelabuhan Rencana DAK 2024 (Pelabuhan)				2	18.277.000.886,00	(PPI Mato, Kab. Banggai Laut dan PPI Laveu Kab. Morowali, SULAWESI TENGAH)	PENDAPATAN ASLI DAERAH (PAD)		Jumlah pelabuhan yang dikembangkan (lokasi)				Dinas Kelautan dan Perikanan Provinsi Sulawesi Tengah
			Belanja Honor Pokja (Tahun)				1	10.000.000,00	(12 kab/kota, SULAWESI TENGAH)	PENDAPATAN ASLI DAERAH (PAD)		Jumlah pelabuhan yang dikembangkan (lokasi)				Dinas Kelautan dan Perikanan Provinsi Sulawesi Tengah
			Jumlah Sarana dan Prasarana Pelabuhan Perikanan yang Tersedia (Unit)		4100	4200	4300		(Parigi, Poso, Tojo Una-una, SULAWESI TENGAH)				4400			UPT. Pelabuhan Perikanan Wilayah II
			Pengadaan Kondensor Pabrik Es (Unit)				1	50.000.000,00	(PPI Paranggi, SULAWESI TENGAH)	PENDAPATAN ASLI DAERAH (PAD)		Produksi Ikan yang didaratkan di Pelabuhan				UPT. Pelabuhan Perikanan Wilayah II
			Pelatihan Tata Kelola ke Pelabuhanan (Kegiatan)				1	32.000.000,00	(PPI Paranggi, SULAWESI TENGAH)	PENDAPATAN ASLI DAERAH (PAD)		Produksi Ikan yang didaratkan di Pelabuhan				UPT. Pelabuhan Perikanan Wilayah II
			Pemeliharaan Pabrik Es (Garam, Oli dan Freon) (Paket)				1	53.000.000,00	(PPI Paranggi, SULAWESI TENGAH)	PENDAPATAN ASLI DAERAH (PAD)		Produksi Ikan yang didaratkan di Pelabuhan				UPT. Pelabuhan Perikanan Wilayah II
			Pemeliharaan Dermaga PPI Paranggi (Paket)				1	30.000.000,00	(Parigi, Poso, Tojo Una-una, SULAWESI TENGAH)	PENDAPATAN ASLI DAERAH (PAD)		Produksi Ikan yang didaratkan di Pelabuhan				UPT. Pelabuhan Perikanan Wilayah II
			Perjalanan Dinas dalam Rangka Koordinasi Kepelabuhanan (Orang)				2	18.753.000,00	(Jakarta dan Daerah Lainnya, SULAWESI TENGAH)	PENDAPATAN ASLI DAERAH (PAD)		Produksi Ikan yang didaratkan di Pelabuhan				UPT. Pelabuhan Perikanan Wilayah II
			Pengadaan Mesin Penggilingan Es Balok (Unit)				1	22.000.000,00	(PPI Paranggi, SULAWESI TENGAH)	PENDAPATAN ASLI DAERAH (PAD)		Produksi Ikan yang didaratkan di Pelabuhan				UPT. Pelabuhan Perikanan Wilayah II
			Jumlah Sarana dan Prasarana Pelabuhan Perikanan yang Tersedia (Unit)		7171	7529	7906		(Morowali, Morowali Utara, SULAWESI TENGAH)				8301			UPT. Pelabuhan Perikanan Wilayah IV
			Belanja Operasional Pabrik Es (Unit)				1	120.003.279,00	(Morowali, Morowali Utara, SULAWESI TENGAH)	PENDAPATAN ASLI DAERAH (PAD)		Produksi Ikan yang didaratkan di Pelabuhan				UPT. Pelabuhan Perikanan Wilayah IV

NO	KODE	URUSAN/BIDANG URUSAN/PROGRAM/KEGIATAN/ SUB KEGIATAN	INDIKATOR PROGRAM/KEGIATAN/SUB KEGIATAN	Target Akhir Periode RPJMD	REALISASI CAPAIAN RKPD TAHUN 2022	PRAKIRAAN CAPAIAN TARGET RKPD TAHUN 2023	CAPAIAN KINERJA DAN KERANGKA PENDANAAN						KELOMPOK SASARAN	PRAKIRAAN MAJU RENCANA TAHUN 2025		PERANGKAT DAERAH PENANGGUNG JAWAB
							TARGET 2024	PAGU INDIKATIF (Rp)	LOKASI	SUMBER DANA	PRIORITAS			TARGET	PAGU INDIKATIF (Rp)	
											NASIONAL	DAERAH				
1	2	3	4	5	6	7	8	9	10	11	12	13	14	15	16	17
	3.25.03.1.06.0003	Pelaksanaan Fungsi Pemerintahan dan Pengusahaan Pelabuhan Perikanan						697.904.714,00							720.000.000,00	
		<i>Fungsi Pemerintahan dan Pengusahaan Pelabuhan Perikanan yang Terlaksana (Layanan)</i>			8	8	8		(PPI Donggala, PPI Ogotua, KAB. DONGGALA)					8		<i>UPT. Pelabuhan Perikanan Wilayah I</i>
		<i>Belanja Pendukung 3 Unit Pabrik Es (Unit)</i>					3	80.000.000,00	(PPI Donggala, PPI Ogotua, KAB. DONGGALA)	PENDAPATAN ASLI DAERAH (PAD)		Produksi Ikan yang didaratkan di Pelabuhan				<i>UPT. Pelabuhan Perikanan Wilayah I</i>
		<i>Belanja K3 (Paket)</i>					1	10.000.000,00	(PPI Donggala, PPI Ogotua, KAB. DONGGALA)	PENDAPATAN ASLI DAERAH (PAD)		Produksi Ikan yang didaratkan di Pelabuhan				<i>UPT. Pelabuhan Perikanan Wilayah I</i>
		<i>Perjalanan Dinas dalam Rangka Pelayanan Pelabuhan (Kegiatan)</i>					1	50.000.000,00	(PPI Donggala, PPI Ogotua, KAB. DONGGALA)	PENDAPATAN ASLI DAERAH (PAD)		Produksi Ikan yang didaratkan di Pelabuhan				<i>UPT. Pelabuhan Perikanan Wilayah I</i>
		<i>Belanja Cetak Blangko Rekom BBM,SKKP,TDKP,SPB, STBLK (Paket)</i>					1	45.000.000,00	(PPI Donggala, KAB. DONGGALA)	PENDAPATAN ASLI DAERAH (PAD)		Produksi Ikan yang didaratkan di Pelabuhan				<i>UPT. Pelabuhan Perikanan Wilayah I</i>
		<i>Pemeliharaan Pabrik Es PPI Donggala dan PPI Ogotua (Unit)</i>					2	185.000.000,00	(PPI Donggala, PPI Ogotua, KAB. DONGGALA)	PENDAPATAN ASLI DAERAH (PAD)		Produksi Ikan yang didaratkan di Pelabuhan				<i>UPT. Pelabuhan Perikanan Wilayah I</i>
		<i>Belanja Makan Minum Evaluasi SKKP (Kegiatan)</i>					1	9.325.214,00	(PPI Donggala, PPI Ogotua, KAB. DONGGALA)	PENDAPATAN ASLI DAERAH (PAD)		Produksi Ikan yang didaratkan di Pelabuhan				<i>UPT. Pelabuhan Perikanan Wilayah I</i>
		<i>Fungsi Pemerintahan dan Pengusahaan Pelabuhan Perikanan yang Terlaksana (Layanan)</i>			7	7	7		(Parigi,Poso,Tojo Una-una, SULAWESI TENGAH)				7			<i>UPT. Pelabuhan Perikanan Wilayah II</i>
		<i>Pejalana Dinas dalam rangka Kunjungan ke Wilayah Kerja (Orang)</i>					3	53.360.000,00	(Kab. Paromo, Poso dan Touna, SULAWESI TENGAH)	PENDAPATAN ASLI DAERAH (PAD)		Produksi Ikan yang didaratkan di Pelabuhan				<i>UPT. Pelabuhan Perikanan Wilayah II</i>
		<i>cetak Blangko SPB (Layanan)</i>					7	12.739.500,00	(Parigi,Poso,Tojo Una-una, SULAWESI TENGAH)	PENDAPATAN ASLI DAERAH (PAD)		Produksi Ikan yang didaratkan di Pelabuhan				<i>UPT. Pelabuhan Perikanan Wilayah II</i>
		<i>Fungsi Pemerintahan dan Pengusahaan Pelabuhan Perikanan yang Terlaksana (Layanan)</i>			7	7	7		(Banggai,Banggai Laut,Banggai Kepulauan, SULAWESI TENGAH)				7			<i>UPT. Pelabuhan Perikanan Wilayah III</i>
		<i>Belanja Pemeliharaan Pabrik Es PPI Pagimana dan PPI Mato (Alat)</i>					2	150.000.000,00	(PPI Mato dan PPI Pagimana, SULAWESI TENGAH)	PENDAPATAN ASLI DAERAH (PAD)		Produksi Ikan yang didaratkan di Pelabuhan				<i>UPT. Pelabuhan Perikanan Wilayah III</i>
		<i>Belanja Alat/bahan untuk Bahan Cetak SPB PPI Pagimanan dan PPI Mato (Layanan)</i>					7	19.800.000,00	(Banggai,Banggai Laut,Banggai Kepulauan, SULAWESI TENGAH)	PENDAPATAN ASLI DAERAH (PAD)		Produksi Ikan yang didaratkan di Pelabuhan				<i>UPT. Pelabuhan Perikanan Wilayah III</i>
		<i>Belanja Perjalanan Dinas Biasa untuk Kegiatan Teknis Kesyahbandaraan (Kegiatan)</i>					1	22.680.000,00	(Jakarta dan Daerah Lainnya, SULAWESI TENGAH)	PENDAPATAN ASLI DAERAH (PAD)		Produksi Ikan yang didaratkan di Pelabuhan				<i>UPT. Pelabuhan Perikanan Wilayah III</i>
		<i>Fungsi Pemerintahan dan Pengusahaan Pelabuhan Perikanan yang Terlaksana (Layanan)</i>			5	5	6		(Morowali,Morowali Utara, SULAWESI TENGAH)				6			<i>UPT. Pelabuhan Perikanan Wilayah IV</i>
		<i>Pengadaan Barang kegiatan Kepelabuhanan (Layanan)</i>					6	60.000.000,00	(Morowali,Morowali Utara, SULAWESI TENGAH)	PENDAPATAN ASLI DAERAH (PAD)		Produksi Ikan yang didaratkan di Pelabuhan				<i>UPT. Pelabuhan Perikanan Wilayah IV</i>
4.	3.25.04	PROGRAM PENGELOLAAN PERIKANAN BUDIDAYA						9.179.640.000,00							6.400.000.000,00	

NO	KODE	URUSAN/BIDANG URUSAN/PROGRAM/KEGIATAN/ SUB KEGIATAN	INDIKATOR PROGRAM/KEGIATAN/SUB KEGIATAN	Target Akhir Periode RPJMD	REALISASI CAPAIAN RKPD TAHUN 2022	PRAKIRAAN CAPAIAN TARGET RKPD TAHUN 2023	CAPAIAN KINERJA DAN KERANGKA PENDANAAN						KELOMPOK SASARAN	PRAKIRAAN MAJU RENCANA TAHUN 2025		PERANGKAT DAERAH PENANGGUNG JAWAB
							TARGET 2024	PAGU INDIKATIF (Rp)	LOKASI	SUMBER DANA	PRIORITAS			TARGET	PAGU INDIKATIF (Rp)	
											NASIONAL	DAERAH				
1	2	3	4	5	6	7	8	9	10	11	12	13	14	15	16	17
			Jumlah Sarana Pembudidayaan Ikan di Laut (Unit)		0.00	0.00	50							0.00		Dinas Kelautan dan Perikanan Provinsi Sulawesi Tengah
			Belanja Bansos Forum OPD RL di Kab. Bangkep (Paket)				1	150.000.000,00	(Kota Palu, SULAWESI TENGAH)	PENDAPATAN ASLI DAERAH (PAD)			Jumlah kawasan pembudidayaan yang dikelola (kawasan)			Dinas Kelautan dan Perikanan Provinsi Sulawesi Tengah
			Belanja Peningkatan Produksi Komoditas Laut (Paket)				1	490.000.000,00	(Kota Palu, SULAWESI TENGAH)	PENDAPATAN ASLI DAERAH (PAD)			Jumlah kawasan pembudidayaan yang dikelola (kawasan)			Dinas Kelautan dan Perikanan Provinsi Sulawesi Tengah
			Belanja Honor PHL (Tahun)				1	262.040.000,00	(Kota Palu, SULAWESI TENGAH)	PENDAPATAN ASLI DAERAH (PAD)			Jumlah kawasan pembudidayaan yang dikelola (kawasan)			Dinas Kelautan dan Perikanan Provinsi Sulawesi Tengah
	3.25.04.1.06	Pengelolaan Pembudidayaan Ikan di Perairan Darat						7.467.600.000,00							6.400.000.000,00	Dinas Kelautan dan Perikanan Provinsi Sulawesi Tengah
			Jumlah kawasan pembudidayaan yang dikelola (kawasan) (Kawasan)				13		(13 Kabupaten/kota, SULAWESI TENGAH)					13		Dinas Kelautan dan Perikanan Provinsi Sulawesi Tengah
			Jumlah produksi ikan dan udang konsumsi (Kg) (Kg)				33.350		(Palu, Sigi Parimo, SULAWESI TENGAH)					35.400		UPT. Balai Perbenihan Perikanan
	3.25.04.1.06.0001	Penyediaan Prasarana Pembudidayaan Ikan di Air Payau dan Air Tawar yang Penggunaan Sumber Dayanya Lebih Efisien apabila Dilakukan oleh Daerah Provinsi dan/atau Manfaat atau Dampak Negatifnya Lintas Daerah Kabupaten/Kota						4.943.800.000,00							4.800.000.000,00	
			Jumlah Prasarana Pembudidayaan Ikan di Air Payau dan Air Tawar yang Penggunaan Sumber Dayanya Lebih Efisien apabila Dilakukan oleh Daerah Provinsi dan/atau Manfaat atau Dampak Negatifnya Lintas Daerah Kabupaten/Kota (Unit)		0.00	0.00	3							0.00		Dinas Kelautan dan Perikanan Provinsi Sulawesi Tengah
			Jumlah Prasarana Pembudidayaan Ikan di Air Payau dan Air Tawar yang Penggunaan Sumber Dayanya Lebih Efisien apabila Dilakukan oleh Daerah Provinsi dan/atau Manfaat atau Dampak Negatifnya Lintas Daerah Kabupaten/Kota (Unit)		0.00	1.00	7.00		(Palu, Sigi, Parimo, SULAWESI TENGAH)					7.00		UPT. Balai Perbenihan Perikanan
			Perikanan Budidaya (Paket)				1	40.000.000,00	(Kelurahan Birobuli Selatan Kecamatan Palu Selatan Kota Palu, KOTA PALU)	PENDAPATAN ASLI DAERAH (PAD)			Masyarakat			Dinas Kelautan dan Perikanan Provinsi Sulawesi Tengah
			Belanja Pemeliharaan Peralatan dan Mesin (Paket)				1	4.800.000,00	(Kab. Sigi, Kota Palu, Kab. Parimo, SULAWESI TENGAH)	PENDAPATAN ASLI DAERAH (PAD)			Jumlah produksi ikan dan udang konsumsi			UPT. Balai Perbenihan Perikanan
			Perikanan Budidaya (Paket)				1	35.000.000,00	(Jl. Bija Kota Kintabaru, Pengawu, Tatanga, Kota Palu, KOTA PALU)	PENDAPATAN ASLI DAERAH (PAD)			Masyarakat			Dinas Kelautan dan Perikanan Provinsi Sulawesi Tengah

NO	KODE	URUSAN/BIDANG URUSAN/PROGRAM/KEGIATAN/ SUB KEGIATAN	INDIKATOR PROGRAM/KEGIATAN/SUB KEGIATAN	Target Akhir Periode RPJMD	REALISASI CAPAIAN RKPD TAHUN 2022	PRAKIRAAN CAPAIAN TARGET RKPD TAHUN 2023	CAPAIAN KINERJA DAN KERANGKA PENDANAAN						KELOMPOK SASARAN	PRAKIRAAN MAJU RENCANA TAHUN 2025		PERANGKAT DAERAH PENANGGUNG JAWAB
							TARGET 2024	PAGU INDIKATIF (Rp)	LOKASI	SUMBER DANA	PRIORITAS			TARGET	PAGU INDIKATIF (Rp)	
											NASIONAL	DAERAH				
1	2	3	4	5	6	7	8	9	10	11	12	13	14	15	16	17
			Perikanan Budidaya (Paket)				1	20.000.000,00	(Desa lengkeka Lore Barat Kab. Poso, KAB. POSO)	PENDAPATAN ASLI DAERAH (PAD)			Masyarakat			Dinas Kelautan dan Perikanan Provinsi Sulawesi Tengah
			Pengadaan Terpal Orchid (Unit)				5	7.000.000,00	(Palu,Sigi,Parimo, SULAWESI TENGAH)	PENDAPATAN ASLI DAERAH (PAD)			Jumlah produksi ikan dan udang konsumsi			UPT. Balai Perbenihan Perikanan
			Belanja Modal DAK (Unit)				3	4.197.000.000,00	(Palu, SULAWESI TENGAH)	PENDAPATAN ASLI DAERAH (PAD)			Jumlah kawasan pembudidayaan yang dikelola (kawasan)			Dinas Kelautan dan Perikanan Provinsi Sulawesi Tengah
			Belanja Perjalanan Dinas Biasa (Kegiatan)				3	20.000.000,00	(Kota Palu, Kab. Sigi, Kab. Parimo, SULAWESI TENGAH)	PENDAPATAN ASLI DAERAH (PAD)			Jumlah produksi ikan dan udang konsumsi			UPT. Balai Perbenihan Perikanan
			Perikanan Budidaya (Paket)				1	35.000.000,00	(Kelurahan Donggala Kodi, Ulujadi, Kota Palu, KOTA PALU)	PENDAPATAN ASLI DAERAH (PAD)			Masyarakat			Dinas Kelautan dan Perikanan Provinsi Sulawesi Tengah
			Perikanan Budidaya (Paket)				1	50.000.000,00	(Desa Sidoharjo Kecamatan Moilong Kab.Banggai, KAB. BANGGAI)	PENDAPATAN ASLI DAERAH (PAD)			Masyarakat			Dinas Kelautan dan Perikanan Provinsi Sulawesi Tengah
			Belanja Modal BBI Tonusu (Paket)				1	500.000.000,00	(Kab. Poso, SULAWESI TENGAH)	PENDAPATAN ASLI DAERAH (PAD)			umlah produksi ikan dan udang konsumsi			UPT. Balai Perbenihan Perikanan
			Perikanan Budidaya (Paket)				1	35.000.000,00	(Jl. Sungai Bongka. Ujuna, Palu Barat, Kota Palu, KOTA PALU)	PENDAPATAN ASLI DAERAH (PAD)			Masyarakat			Dinas Kelautan dan Perikanan Provinsi Sulawesi Tengah
	3.25.04.1.06.0002	Penyediaan Sarana Pembudidayaan Ikan di Air Payau dan Air Tawar yang Penggunaan Sumber Dayanya Lebih Efisien apabila Dilakukan oleh Daerah Provinsi dan/atau Manfaat atau Dampak Negatifnya Lintas Daerah Kabupaten/Kota						2.523.800.000,00							1.600.000.000,00	
			Jumlah Sarana Pembudidayaan Ikan di Air Payau dan Air Tawar yang Penggunaan Sumber Dayanya Lebih Efisien apabila Dilakukan oleh Daerah Provinsi dan/atau Manfaat atau Dampak Negatifnya Lintas Daerah Kabupaten/Kota (Unit)		0.00	1	4		(Palu,Sigi,Parimo, SULAWESI TENGAH)					5		UPT. Balai Perbenihan Perikanan
			Jumlah Sarana Pembudidayaan Ikan di Air Payau dan Air Tawar yang Penggunaan Sumber Dayanya Lebih Efisien apabila Dilakukan oleh Daerah Provinsi dan/atau Manfaat atau Dampak Negatifnya Lintas Daerah Kabupaten/Kota (Unit)		0.00	0.00	90							0.00		Dinas Kelautan dan Perikanan Provinsi Sulawesi Tengah
			Belanja Natura dan Pakan-Pakan (Ton)				50	750.000.000,00	(Kab. Parimo, Kab. Sogi, Kota Palu, SULAWESI TENGAH)	PENDAPATAN ASLI DAERAH (PAD)			Jumlah Calon Induk Unggul			UPT. Balai Perbenihan Perikanan
			Belanja Peningkatan Produksi (Paket)				1	200.000.000,00	(Palu, SULAWESI TENGAH)	PENDAPATAN ASLI DAERAH (PAD)			Jumlah kawasan pembudidayaan yang dikelola (kawasan)			Dinas Kelautan dan Perikanan Provinsi Sulawesi Tengah
			Belanja Bahan-Bahan/Bibit Ternak/Bibit Ikan (Ekor)				2.500.000	254.000.000,00	(Kab. Parimo, Kota Palu, Kab. Sigi, SULAWESI TENGAH)	PENDAPATAN ASLI DAERAH (PAD)			Jumlah Calon Induk Unggul			UPT. Balai Perbenihan Perikanan

NO	KODE	URUSAN/BIDANG URUSAN/PROGRAM/KEGIATAN/ SUB KEGIATAN	INDIKATOR PROGRAM/KEGIATAN/SUB KEGIATAN	Target Akhir Periode RPJMD	REALISASI CAPAIAN RKPD TAHUN 2022	PRAKIRAAN CAPAIAN TARGET RKPD TAHUN 2023	CAPAIAN KINERJA DAN KERANGKA PENDANAAN						KELOMPOK SASARAN	PRAKIRAAN MAJU RENCANA TAHUN 2025		PERANGKAT DAERAH PENANGGUNG JAWAB
							TARGET 2024	PAGU INDIKATIF (Rp)	LOKASI	SUMBER DANA	PRIORITAS			TARGET	PAGU INDIKATIF (Rp)	
											NASIONAL	DAERAH				
1	2	3	4	5	6	7	8	9	10	11	12	13	14	15	16	17
			<i>Belanja Pengentasan Kemiskinan Ekstrem (Paket)</i> <i>Bantuan Pakan Ikan dan Bibit Ikan (Paket)</i> <i>Belanja Bahan-Pupuk (Paket)</i> <i>Belanja Pakai Habis Pengisian Oksigen (Unit)</i> <i>Belanja Inovasi Pangan Kab. Poso (Paket)</i>				1 4 1 4 1	300.000.000,00 800.000.000,00 15.000.000,00 4.800.000,00 200.000.000,00	(palu, SULAWESI TENGAH) (Kab. Poso, SULAWESI TENGAH) (Kota Palu, Kab. Sigi, Kab. Parimo, SULAWESI TENGAH) (Palu, Sigi, Parimo, SULAWESI TENGAH) (Poso, SULAWESI TENGAH)	PENDAPATAN ASLI DAERAH (PAD) PENDAPATAN ASLI DAERAH (PAD) PENDAPATAN ASLI DAERAH (PAD) PENDAPATAN ASLI DAERAH (PAD) PENDAPATAN ASLI DAERAH (PAD)			Jumlah kawasan pembudidayaan yang dikelola (kawasan) - Jumlah Calon Induk Unggul Jumlah Calon Induk Unggul Jumlah kawasan pembudidayaan yang dikelola (kawasan)			Dinas Kelautan dan Perikanan Provinsi Sulawesi Tengah Dinas Kelautan dan Perikanan Provinsi Sulawesi Tengah UPT. Balai Perbenihan Perikanan UPT. Balai Perbenihan Perikanan Dinas Kelautan dan Perikanan Provinsi Sulawesi Tengah
5.	3.25.05	PROGRAM PENGAWASAN SUMBER DAYA KELAUTAN DAN PERIKANAN	Persentase Penyelesaian Kasus Tindak Pidana KP yang dapat dipertanggungjawabkan sesuai peraturan perundang-undangan melalui penerapan sanksi administrasi & Sanksi Pidana (%) (%)				50	4.056.000.000,00							-	Dinas Kelautan dan Perikanan Provinsi Sulawesi Tengah
	3.25.05.1.01	Pengawasan Sumber Daya Kelautan dan Perikanan sampai dengan 12 Mil	Jumlah Pengawas Perikanan, PPNS dan Polsus Perikanan yang difasilitasi dan berkompentensi mendukung Pengawasan Sumber Daya Kelautan dan Perikanan (orang) (Orang)				35	3.953.000.000,00	(12 Kabupaten/Kota, SULAWESI TENGAH)					35	-	Dinas Kelautan dan Perikanan Provinsi Sulawesi Tengah
	3.25.05.1.01.0001	Pengawasan Pemanfaatan Ruang Laut sampai dengan 12 Mil	Jumlah Dokumen Hasil Pengawasan Pemanfaatan Ruang Laut sampai dengan 12 Mil (Dokumen) Belanja Makanan dan Minuman Rapat (Tahun)		0.00	0.00	1 1	670.700.000,00 45.000.000,00						0.00	-	Dinas Kelautan dan Perikanan Provinsi Sulawesi Tengah Dinas Kelautan dan Perikanan Provinsi Sulawesi Tengah

NO	KODE	URUSAN/BIDANG URUSAN/PROGRAM/KEGIATAN/ SUB KEGIATAN	INDIKATOR PROGRAM/KEGIATAN/SUB KEGIATAN	Target Akhir Periode RPJMD	REALISASI CAPAIAN RKPD TAHUN 2022	PRAKIRAAN CAPAIAN TARGET RKPD TAHUN 2023	CAPAIAN KINERJA DAN KERANGKA PENDANAAN					KELOMPOK SASARAN	PRAKIRAAN MAJU RENCANA TAHUN 2025		PERANGKAT DAERAH PENANGGUNG JAWAB	
							TARGET 2024	PAGU INDIKATIF (Rp)	LOKASI	SUMBER DANA	PRIORITAS		TARGET	PAGU INDIKATIF (Rp)		
											NASIONAL					DAERAH
1	2	3	4	5	6	7	8	9	10	11	12	13	14	15	16	17
			<i>Belanja Jasa Tenaga Laboratorium (Kegiatan)</i>				1	1.200.000,00	(Palu, SULAWESI TENGAH)	PENDAPATAN ASLI DAERAH (PAD)			Persentase Penyelesaian Kasus Tindak Pidana KP yang dapat dipertanggungjawabkan sesuai peraturan perundang-undangan melalui penerapan sanksi administrasi Sanksi Pidana (%)			Dinas Kelautan dan Perikanan Provinsi Sulawesi Tengah
			<i>Belanja Alat/Bahan untuk Kegiatan Kantor-Alat Tulis Kantor (Tahun)</i>				1	1.000.000,00	(Palu, SULAWESI TENGAH)	PENDAPATAN ASLI DAERAH (PAD)			Persentase Penyelesaian Kasus Tindak Pidana KP yang dapat dipertanggungjawabkan sesuai peraturan perundang-undangan melalui penerapan sanksi administrasi Sanksi Pidana (%)			Dinas Kelautan dan Perikanan Provinsi Sulawesi Tengah
			<i>Belanja Makanan dan Minuman Jamuan Tamu (Tahun)</i>				1	1.000.000,00	(Palu, SULAWESI TENGAH)	PENDAPATAN ASLI DAERAH (PAD)			Persentase Penyelesaian Kasus Tindak Pidana KP yang dapat dipertanggungjawabkan sesuai peraturan perundang-undangan melalui penerapan sanksi administrasi Sanksi Pidana (%)			Dinas Kelautan dan Perikanan Provinsi Sulawesi Tengah
			<i>Belanja Perjalanan Dinas Biasa (Orang)</i>				18	200.000.000,00	(Palu, SULAWESI TENGAH)	PENDAPATAN ASLI DAERAH (PAD)			Persentase Penyelesaian Kasus Tindak Pidana KP yang dapat dipertanggungjawabkan sesuai peraturan perundang-undangan melalui penerapan sanksi administrasi Sanksi Pidana (%)			Dinas Kelautan dan Perikanan Provinsi Sulawesi Tengah
			<i>Honorarium Narasumber atau Pembahas, Moderator, Pembawa Acara, dan Panitia (Orang)</i>				8	8.000.000,00	(Palu, SULAWESI TENGAH)	PENDAPATAN ASLI DAERAH (PAD)			Persentase Penyelesaian Kasus Tindak Pidana KP yang dapat dipertanggungjawabkan sesuai peraturan perundang-undangan melalui penerapan sanksi administrasi Sanksi Pidana (%)			Dinas Kelautan dan Perikanan Provinsi Sulawesi Tengah
			<i>Belanja Jasa Tenaga Keamanan (Kegiatan)</i>				7	170.000.000,00	(Palu, SULAWESI TENGAH)	PENDAPATAN ASLI DAERAH (PAD)			Persentase Penyelesaian Kasus Tindak Pidana KP yang dapat dipertanggungjawabkan sesuai peraturan perundang-undangan melalui penerapan sanksi administrasi Sanksi Pidana (%)			Dinas Kelautan dan Perikanan Provinsi Sulawesi Tengah

NO	KODE	URUSAN/BIDANG URUSAN/PROGRAM/KEGIATAN/ SUB KEGIATAN	INDIKATOR PROGRAM/KEGIATAN/SUB KEGIATAN	Target Akhir Periode RPJMD	REALISASI CAPAIAN RKPD TAHUN 2022	PRAKIRAAN CAPAIAN TARGET RKPD TAHUN 2023	CAPAIAN KINERJA DAN KERANGKA PENDANAAN					KELOMPOK SASARAN	PRAKIRAAN MAJU RENCANA TAHUN 2025		PERANGKAT DAERAH PENANGGUNG JAWAB	
							TARGET 2024	PAGU INDIKATIF (Rp)	LOKASI	SUMBER DANA	PRIORITAS		TARGET	PAGU INDIKATIF (Rp)		
											NASIONAL					DAERAH
1	2	3	4	5	6	7	8	9	10	11	12	13	14	15	16	17
			<i>Belanja Alat/Bahan untuk Kegiatan Kantor- Kertas dan Cover (Tahun)</i>				1	2.500.000,00	(Palu, SULAWESI TENGAH)	PENDAPATAN ASLI DAERAH (PAD)			Persentase Penyelesaian Kasus Tindak Pidana KP yang dapat dipertanggungjawabkan sesuai peraturan perundang-undangan melalui penerapan sanksi administrasi Sanksi Pidana (%)			Dinas Kelautan dan Perikanan Provinsi Sulawesi Tengah
			<i>Belanja Alat/Bahan untuk Kegiatan Kantor- Bahan Cetak (Tahun)</i>				1	37.000.000,00	(Palu, SULAWESI TENGAH)	PENDAPATAN ASLI DAERAH (PAD)			Persentase Penyelesaian Kasus Tindak Pidana KP yang dapat dipertanggungjawabkan sesuai peraturan perundang-undangan melalui penerapan sanksi administrasi Sanksi Pidana (%)			Dinas Kelautan dan Perikanan Provinsi Sulawesi Tengah
			<i>Belanja Perjalanan Dinas Paket Meeting Dalam Kota (Orang)</i>				5	65.000.000,00	(Palu, SULAWESI TENGAH)	PENDAPATAN ASLI DAERAH (PAD)			Persentase Penyelesaian Kasus Tindak Pidana KP yang dapat dipertanggungjawabkan sesuai peraturan perundang-undangan melalui penerapan sanksi administrasi Sanksi Pidana (%)			Dinas Kelautan dan Perikanan Provinsi Sulawesi Tengah
			<i>Honorarium Pemberi Keterangan Ahli, Saksi Ahli, dan Beracara (Orang)</i>				8	14.500.000,00	(Palu, SULAWESI TENGAH)	PENDAPATAN ASLI DAERAH (PAD)			Persentase Penyelesaian Kasus Tindak Pidana KP yang dapat dipertanggungjawabkan sesuai peraturan perundang-undangan melalui penerapan sanksi administrasi Sanksi Pidana (%)			Dinas Kelautan dan Perikanan Provinsi Sulawesi Tengah
			<i>Belanja Makanan dan Minuman Aktivitas Lapangan (Tahun)</i>				1	30.000.000,00	(Palu, SULAWESI TENGAH)	PENDAPATAN ASLI DAERAH (PAD)			Persentase Penyelesaian Kasus Tindak Pidana KP yang dapat dipertanggungjawabkan sesuai peraturan perundang-undangan melalui penerapan sanksi administrasi Sanksi Pidana (%)			Dinas Kelautan dan Perikanan Provinsi Sulawesi Tengah
			<i>Belanja Jasa Iklan/Reklame, Film, dan Pemotretan (Kegiatan)</i>				1	500.000,00	(Palu, SULAWESI TENGAH)	PENDAPATAN ASLI DAERAH (PAD)			Persentase Penyelesaian Kasus Tindak Pidana KP yang dapat dipertanggungjawabkan sesuai peraturan perundang-undangan melalui penerapan sanksi administrasi Sanksi Pidana (%)			Dinas Kelautan dan Perikanan Provinsi Sulawesi Tengah

NO	KODE	URUSAN/BIDANG URUSAN/PROGRAM/KEGIATAN/ SUB KEGIATAN	INDIKATOR PROGRAM/KEGIATAN/SUB KEGIATAN	Target Akhir Periode RPJMD	REALISASI CAPAIAN RKPD TAHUN 2022	PRAKIRAAN CAPAIAN TARGET RKPD TAHUN 2023	CAPAIAN KINERJA DAN KERANGKA PENDANAAN					KELOMPOK SASARAN	PRAKIRAAN MAJU RENCANA TAHUN 2025		PERANGKAT DAERAH PENANGGUNG JAWAB	
							TARGET 2024	PAGU INDIKATIF (Rp)	LOKASI	SUMBER DANA	PRIORITAS		TARGET	PAGU INDIKATIF (Rp)		
											NASIONAL					DAERAH
1	2	3	4	5	6	7	8	9	10	11	12	13	14	15	16	17
			Belanja Bahan-Bahan Bakar dan Pelumas Operasi Laut (Kegiatan)				1	35.000.000,00	(Palu, SULAWESI TENGAH)	PENDAPATAN ASLI DAERAH (PAD)			Persentase Penyelesaian Kasus Tindak Pidana KP yang dapat dipertanggungjawabkan sesuai peraturan perundang-undangan melalui penerapan sanksi administrasi Sanksi Pidana (%)			Dinas Kelautan dan Perikanan Provinsi Sulawesi Tengah
			Belanja Perjalanan Dinas Paket Meeting Luar Kota (Orang)				7	25.000.000,00	(Palu, SULAWESI TENGAH)	PENDAPATAN ASLI DAERAH (PAD)			Persentase Penyelesaian Kasus Tindak Pidana KP yang dapat dipertanggungjawabkan sesuai peraturan perundang-undangan melalui penerapan sanksi administrasi Sanksi Pidana (%)			Dinas Kelautan dan Perikanan Provinsi Sulawesi Tengah
			Belanja Sewa Peralatan dan Mesin (Kegiatan)				2	35.000.000,00	(Palu, SULAWESI TENGAH)	PENDAPATAN ASLI DAERAH (PAD)			Persentase Penyelesaian Kasus Tindak Pidana KP yang dapat dipertanggungjawabkan sesuai peraturan perundang-undangan melalui penerapan sanksi administrasi Sanksi Pidana (%)			Dinas Kelautan dan Perikanan Provinsi Sulawesi Tengah
	3.25.05.1.01.0002	Pengawasan Usaha Perikanan Tangkap sampai dengan 12 Mil						2.469.100.000,00								
			Jumlah Dokumen Hasil Pengawasan Usaha Perikanan Tangkap sampai dengan 12 Mil (Dokumen)		0.00	0.00	1							0.00		Dinas Kelautan dan Perikanan Provinsi Sulawesi Tengah
			Sumber Daya Kelautan dan Perikanan (Paket)				1	110.000.000,00	(Desa Boyantongo, Kec Parigi Selatan, Kab Parigi Moutong, SULAWESI TENGAH)	PENDAPATAN ASLI DAERAH (PAD)			Masyarakat			Dinas Kelautan dan Perikanan Provinsi Sulawesi Tengah
			Belanja Jasa Tenaga Keamanan (Kegiatan/lokus)				3	105.000.000,00	(Palu, SULAWESI TENGAH)	PENDAPATAN ASLI DAERAH (PAD)			Persentase Penyelesaian Kasus Tindak Pidana KP yang dapat dipertanggungjawabkan sesuai peraturan perundang-undangan melalui penerapan sanksi administrasi Sanksi Pidana (%)			Dinas Kelautan dan Perikanan Provinsi Sulawesi Tengah
			Belanja Alat/Bahan untuk Kegiatan Kantor- Alat Tulis Kantor (Tahun)				1	6.500.000,00	(Palu, SULAWESI TENGAH)	PENDAPATAN ASLI DAERAH (PAD)			Persentase Penyelesaian Kasus Tindak Pidana KP yang dapat dipertanggungjawabkan sesuai peraturan perundang-undangan melalui penerapan sanksi administrasi Sanksi Pidana (%)			Dinas Kelautan dan Perikanan Provinsi Sulawesi Tengah

NO	KODE	URUSAN/BIDANG URUSAN/PROGRAM/KEGIATAN/ SUB KEGIATAN	INDIKATOR PROGRAM/KEGIATAN/SUB KEGIATAN	Target Akhir Periode RPJMD	REALISASI CAPAIAN RKPD TAHUN 2022	PRAKIRAAN CAPAIAN TARGET RKPD TAHUN 2023	CAPAIAN KINERJA DAN KERANGKA PENDANAAN					KELOMPOK SASARAN	PRAKIRAAN MAJU RENCANA TAHUN 2025		PERANGKAT DAERAH PENANGGUNG JAWAB	
							TARGET 2024	PAGU INDIKATIF (Rp)	LOKASI	SUMBER DANA	PRIORITAS		TARGET	PAGU INDIKATIF (Rp)		
											NASIONAL					DAERAH
1	2	3	4	5	6	7	8	9	10	11	12	13	14	15	16	17
			Belanja Makanan dan Minuman Rapat (Tahun)				1	51.800.000,00	(Palu, SULAWESI TENGAH)	PENDAPATAN ASLI DAERAH (PAD)			Persentase Penyelesaian Kasus Tindak Pidana KP yang dapat dipertanggungjawabkan sesuai peraturan perundang-undangan melalui penerapan sanksi administrasi Sanksi Pidana (%)			Dinas Kelautan dan Perikanan Provinsi Sulawesi Tengah
			Sumber Daya Kelautan dan Perikanan (Paket)				1	75.000.000,00	(Desa Pelawa baru, Kec Parigi Tengah, Kab Parigi Moutong, SULAWESI TENGAH)	PENDAPATAN ASLI DAERAH (PAD)			Masyarakat			Dinas Kelautan dan Perikanan Provinsi Sulawesi Tengah
			Belanja Pemeliharaan Peralatan dan Mesin (Unit)				1	80.000.000,00	(Palu, SULAWESI TENGAH)	PENDAPATAN ASLI DAERAH (PAD)			Persentase Penyelesaian Kasus Tindak Pidana KP yang dapat dipertanggungjawabkan sesuai peraturan perundang-undangan melalui penerapan sanksi administrasi Sanksi Pidana (%)			Dinas Kelautan dan Perikanan Provinsi Sulawesi Tengah
			Belanja Bahan-Bahan Bakar dan Pelumas Operasi Kapal Todak (Kegiatan)				1	100.000.000,00	(Palu, SULAWESI TENGAH)	PENDAPATAN ASLI DAERAH (PAD)			Persentase Penyelesaian Kasus Tindak Pidana KP yang dapat dipertanggungjawabkan sesuai peraturan perundang-undangan melalui penerapan sanksi administrasi Sanksi Pidana (%)			Dinas Kelautan dan Perikanan Provinsi Sulawesi Tengah
			Belanja Perjalanan Dinas Paket Meeting Luar Kota (Orang)				3	7.800.000,00	(Palu, SULAWESI TENGAH)	PENDAPATAN ASLI DAERAH (PAD)			Persentase Penyelesaian Kasus Tindak Pidana KP yang dapat dipertanggungjawabkan sesuai peraturan perundang-undangan melalui penerapan sanksi administrasi Sanksi Pidana (%)			Dinas Kelautan dan Perikanan Provinsi Sulawesi Tengah
			Sumber Daya Kelautan dan Perikanan (Paket)				1	110.000.000,00	(Desa Boyantongo, Kec Parigi Selatan, Kab Parigi Moutong, SULAWESI TENGAH)	PENDAPATAN ASLI DAERAH (PAD)			Masyarakat			Dinas Kelautan dan Perikanan Provinsi Sulawesi Tengah
			Belanja Suku Cadang-Suku Cadang Lainnya (Unit)				1	25.000.000,00	(Palu, SULAWESI TENGAH)	PENDAPATAN ASLI DAERAH (PAD)			Persentase Penyelesaian Kasus Tindak Pidana KP yang dapat dipertanggungjawabkan sesuai peraturan perundang-undangan melalui penerapan sanksi administrasi Sanksi Pidana (%)			Dinas Kelautan dan Perikanan Provinsi Sulawesi Tengah

NO	KODE	URUSAN/BIDANG URUSAN/PROGRAM/KEGIATAN/ SUB KEGIATAN	INDIKATOR PROGRAM/KEGIATAN/SUB KEGIATAN	Target Akhir Periode RPJMD	REALISASI CAPAIAN RKPD TAHUN 2022	PRAKIRAAN CAPAIAN TARGET RKPD TAHUN 2023	CAPAIAN KINERJA DAN KERANGKA PENDANAAN						KELOMPOK SASARAN	PRAKIRAAN MAJU RENCANA TAHUN 2025		PERANGKAT DAERAH PENANGGUNG JAWAB		
							TARGET 2024	PAGU INDIKATIF (Rp)	LOKASI	SUMBER DANA	PRIORITAS			TARGET	PAGU INDIKATIF (Rp)			
											NASIONAL	DAERAH						
1	2	3	4	5	6	7	8	9	10	11	12	13	14	15	16	17		
3.25.05.1.01.0003		Pengawasan Usaha Perikanan Bidang Pembudidayaan Ikan di Laut sampai dengan 12 Mil	Belanja Alat/Bahan untuk Kegiatan Kantor- Bahan Cetak (Tahun)				1	37.000.000,00	(Palu, SULAWESI TENGAH)	PENDAPATAN ASLI DAERAH (PAD)			Persentase Penyelesaian Kasus Tindak Pidana KP yang dapat dipertanggungjawabkan sesuai peraturan perundang-undangan melalui penerapan sanksi administrasi Sanksi Pidana (%)			Dinas Kelautan dan Perikanan Provinsi Sulawesi Tengah		
			Belanja Rencana DAK 2024 (Kegiatan)				1	1.761.000.000,00	(Palu, SULAWESI TENGAH)	PENDAPATAN ASLI DAERAH (PAD)			Persentase Penyelesaian Kasus Tindak Pidana KP yang dapat dipertanggungjawabkan sesuai peraturan perundang-undangan melalui penerapan sanksi administrasi Sanksi Pidana (%)			Dinas Kelautan dan Perikanan Provinsi Sulawesi Tengah		
			Jumlah Dokumen Hasil Pengawasan Usaha Perikanan Bidang Pembudidayaan Ikan di Laut sampai dengan 12 Mil (Dokumen)		0.00	0.00	1								0.00			Dinas Kelautan dan Perikanan Provinsi Sulawesi Tengah
			Honorarium Pegawai Honorer/Tidak Tetap Bidang Pengawasan SDKP (Orang)				14	250.000.000,00	(Palu, SULAWESI TENGAH)	PENDAPATAN ASLI DAERAH (PAD)			Persentase Penyelesaian Kasus Tindak Pidana KP yang dapat dipertanggungjawabkan sesuai peraturan perundang-undangan melalui penerapan sanksi administrasi Sanksi Pidana (%)					Dinas Kelautan dan Perikanan Provinsi Sulawesi Tengah
3.25.05.1.01.0004		Penumbuhan dan Pengembangan Kelompok Masyarakat Pengawas (POKMASWAS)	Belanja Perjalanan Dinas Biasa (Orang)				18	30.000.000,00	(Kab. Toli-toli, Banggai, SULAWESI TENGAH)	PENDAPATAN ASLI DAERAH (PAD)			Persentase Penyelesaian Kasus Tindak Pidana KP yang dapat dipertanggungjawabkan sesuai peraturan perundang-undangan melalui penerapan sanksi administrasi Sanksi Pidana (%)			Dinas Kelautan dan Perikanan Provinsi Sulawesi Tengah		
			Jumlah Kelompok Masyarakat Pengawas (POKMASWAS) yang Terdaftar dan Aktif (Kelompok)		0.00	0.00	40								0.00			Dinas Kelautan dan Perikanan Provinsi Sulawesi Tengah

NO	KODE	URUSAN/BIDANG URUSAN/PROGRAM/KEGIATAN/ SUB KEGIATAN	INDIKATOR PROGRAM/KEGIATAN/SUB KEGIATAN	Target Akhir Periode RPJMD	REALISASI CAPAIAN RKPD TAHUN 2022	PRAKIRAAN CAPAIAN TARGET RKPD TAHUN 2023	CAPAIAN KINERJA DAN KERANGKA PENDANAAN					KELOMPOK SASARAN	PRAKIRAAN MAJU RENCANA TAHUN 2025		PERANGKAT DAERAH PENANGGUNG JAWAB	
							TARGET 2024	PAGU INDIKATIF (Rp)	LOKASI	SUMBER DANA	PRIORITAS		TARGET	PAGU INDIKATIF (Rp)		
											NASIONAL					DAERAH
1	2	3	4	5	6	7	8	9	10	11	12	13	14	15	16	17
			Honorarium Narasumber atau Pembahas, Moderator, Pembawa Acara, dan Panitia (Orang)				8	16.000.000,00	(Palu, SULAWESI TENGAH)	PENDAPATAN ASLI DAERAH (PAD)			Persentase Penyelesaian Kasus Tindak Pidana KP yang dapat dipertanggungjawabkan sesuai peraturan perundang-undangan melalui penerapan sanksi administrasi Sanksi Pidana (%)			Dinas Kelautan dan Perikanan Provinsi Sulawesi Tengah
			Belanja Perjalanan Dinas Paket Meeting Dalam Kota (Orang)				5	4.500.000,00	(palu, SULAWESI TENGAH)	PENDAPATAN ASLI DAERAH (PAD)			Persentase Penyelesaian Kasus Tindak Pidana KP yang dapat dipertanggungjawabkan sesuai peraturan perundang-undangan melalui penerapan sanksi administrasi Sanksi Pidana (%)			Dinas Kelautan dan Perikanan Provinsi Sulawesi Tengah
			Belanja Bahan-Bahan Bakar dan Pelumas Speed boat Pengawas (Tahun)				1	210.000.000,00	(Palu, SULAWESI TENGAH)	PENDAPATAN ASLI DAERAH (PAD)			Persentase Penyelesaian Kasus Tindak Pidana KP yang dapat dipertanggungjawabkan sesuai peraturan perundang-undangan melalui penerapan sanksi administrasi Sanksi Pidana (%)			Dinas Kelautan dan Perikanan Provinsi Sulawesi Tengah
			Honorarium Tim Pelaksana Kegiatan dan Sekretariat Tim Pelaksana Kegiatan (Kegiatan)				1	25.000.000,00	(Palu, SULAWESI TENGAH)	PENDAPATAN ASLI DAERAH (PAD)			Persentase Penyelesaian Kasus Tindak Pidana KP yang dapat dipertanggungjawabkan sesuai peraturan perundang-undangan melalui penerapan sanksi administrasi Sanksi Pidana (%)			Dinas Kelautan dan Perikanan Provinsi Sulawesi Tengah
			Belanja Alat/Bahan untuk Kegiatan Kantor- Kertas dan Cover (Tahun)				1	1.000.000,00	(Palu, SULAWESI TENGAH)	PENDAPATAN ASLI DAERAH (PAD)			Belanja Alat/Bahan untuk Kegiatan Kantor- Kertas dan Cover			Dinas Kelautan dan Perikanan Provinsi Sulawesi Tengah
			Belanja Jasa Tenaga Pelayanan Umum (Kegiatan)				1	14.500.000,00	(Palu, SULAWESI TENGAH)	PENDAPATAN ASLI DAERAH (PAD)			Belanja Jasa Tenaga Pelayanan Umum			Dinas Kelautan dan Perikanan Provinsi Sulawesi Tengah
			Belanja Alat/Bahan untuk Kegiatan Kantor- Bahan Cetak (Tahun)				1	1.500.000,00	(palu, SULAWESI TENGAH)	PENDAPATAN ASLI DAERAH (PAD)			Persentase Penyelesaian Kasus Tindak Pidana KP yang dapat dipertanggungjawabkan sesuai peraturan perundang-undangan melalui penerapan sanksi administrasi Sanksi Pidana (%)			Dinas Kelautan dan Perikanan Provinsi Sulawesi Tengah

NO	KODE	URUSAN/BIDANG URUSAN/PROGRAM/KEGIATAN/ SUB KEGIATAN	INDIKATOR PROGRAM/KEGIATAN/SUB KEGIATAN	Target Akhir Periode RPJMD	REALISASI CAPAIAN RKP TAHUN 2022	PRAKIRAAN CAPAIAN TARGET RKP TAHUN 2023	CAPAIAN KINERJA DAN KERANGKA PENDANAAN					KELOMPOK SASARAN	PRAKIRAAN MAJU RENCANA TAHUN 2025		PERANGKAT DAERAH PENANGGUNG JAWAB			
							TARGET 2024	PAGU INDIKATIF (Rp)	LOKASI	SUMBER DANA	PRIORITAS		TARGET	PAGU INDIKATIF (Rp)				
											NASIONAL					DAERAH		
1	2	3	4	5	6	7	8	9	10	11	12	13	14	15	16	17		
3.25.05.1.02.0002		Pengawasan Usaha Perikanan Bidang Pembudidayaan Ikan di Wilayah Sungai, Danau, Waduk, Rawa, dan Genangan Air Lainnya yang Dapat Diusahakan Lintas Kabupaten/Kota dalam 1 (Satu) Daerah Provinsi Sesuai dengan Kewenangannya	Jumlah Dokumen Hasil Pengawasan Usaha Perikanan Tangkap di Wilayah Sungai, Danau, Waduk, Rawa, dan Genangan Air Lainnya yang dapat Diusahakan di Lintas Kabupaten/Kota dalam 1 (Satu) Daerah Provinsi Sesuai dengan Kewenangannya (Dokumen)		0.00	0.00	1							0.00		Dinas Kelautan dan Perikanan Provinsi Sulawesi Tengah		
			Belanja Perjalanan Dinas Biasa (Orang)				7	30.000.000,00	(Palu, SULAWESI TENGAH)	PENDAPATAN ASLI DAERAH (PAD)				Jumlah kelompok masyarakat pengawas (Pokmaswas) di wilayah PUD (Sungai, danau, Waduk, Rawa, dan Genangan Air Lainnya) yang terbina (kelompok)			Dinas Kelautan dan Perikanan Provinsi Sulawesi Tengah	
										30.000.000,00								
			Jumlah Dokumen Hasil Pengawasan Usaha Perikanan Bidang Pembudidayaan Ikan di Wilayah Sungai, Danau, Waduk, Rawa, dan Genangan Air Lainnya yang Dapat Diusahakan Lintas Kabupaten/Kota dalam 1 (Satu) Daerah Provinsi Sesuai dengan Kewenangannya (Dokumen)		0.00	0.00	1									0.00		Dinas Kelautan dan Perikanan Provinsi Sulawesi Tengah
3.25.05.1.02.0003		Pengawasan Usaha Pemasaran dan Pengolahan Hasil Perikanan Lintas Daerah Kabupaten/Kota dalam 1 (Satu) Daerah Provinsi	Belanja Perjalanan Dinas Biasa (Orang)				8	30.000.000,00	(palu, SULAWESI TENGAH)	PENDAPATAN ASLI DAERAH (PAD)			Jumlah kelompok masyarakat pengawas (Pokmaswas) di wilayah PUD (Sungai, danau, Waduk, Rawa, dan Genangan Air Lainnya) yang terbina (kelompok)			Dinas Kelautan dan Perikanan Provinsi Sulawesi Tengah		
			Jumlah Dokumen Hasil Pengawasan Usaha Pemasaran dan Pengolahan Hasil Perikanan Lintas Daerah Kabupaten/Kota dalam 1 (Satu) Daerah Provinsi (Dokumen)		0.00	0.00	1									0.00		Dinas Kelautan dan Perikanan Provinsi Sulawesi Tengah
			Belanja Perjalanan Dinas Biasa (Orang)				3	43.000.000,00	(palu, SULAWESI TENGAH)	PENDAPATAN ASLI DAERAH (PAD)				Jumlah kelompok masyarakat pengawas (Pokmaswas) di wilayah PUD (Sungai, danau, Waduk, Rawa, dan Genangan Air Lainnya) yang terbina (kelompok)			Dinas Kelautan dan Perikanan Provinsi Sulawesi Tengah	

NO	KODE	URUSAN/BIDANG URUSAN/PROGRAM/KEGIATAN/ SUB KEGIATAN	INDIKATOR PROGRAM/KEGIATAN/SUB KEGIATAN	Target Akhir Periode RPJMD	REALISASI CAPAIAN RKP TAHUN 2022	PRAKIRAAN CAPAIAN TARGET RKP TAHUN 2023	CAPAIAN KINERJA DAN KERANGKA PENDANAAN					KELOMPOK SASARAN	PRAKIRAAN MAJU RENCANA TAHUN 2025		PERANGKAT DAERAH PENANGGUNG JAWAB	
							TARGET 2024	PAGU INDIKATIF (Rp)	LOKASI	SUMBER DANA	PRIORITAS		TARGET	PAGU INDIKATIF (Rp)		
											NASIONAL					DAERAH
1	2	3	4	5	6	7	8	9	10	11	12	13	14	15	16	17
6.	3.25.06	PROGRAM PENGOLAHAN DAN PEMASARAN HASIL PERIKANAN	<i>Produksi Perikanan Olahan (Kg) (Kg)</i> <i>Persentase UMKM binaan yang telah menerapkan standar Mutu Hasil Perikanan (%) (%)</i> <i>Nilai pembiayaan usaha perikanan dari lembaga keuangan bank dan bukan bank (Rp.juta,-) (Rp)</i>				6.862.748	1.698.460.000,00							1.150.000.000,00	<i>Dinas Kelautan dan Perikanan Provinsi Sulawesi Tengah</i> <i>UPT. Penerapan Mutu Hasil Perikanan</i> <i>Dinas Kelautan dan Perikanan Provinsi Sulawesi Tengah</i>
	3.25.06.1.01	Penerbitan Izin Usaha Pemasaran dan Pengolahan Hasil Perikanan Lintas Daerah Kabupaten/Kota dalam 1 (Satu) Daerah Provinsi	<i>Persentase izin usaha pemasaran dan pengolahan hasil perikanan yang difasilitasi (%) (%)</i>				100	310.000.000,00	(13 Kabupaten/kota, SULAWESI TENGAH)					100	-	<i>Dinas Kelautan dan Perikanan Provinsi Sulawesi Tengah</i>
	3.25.06.1.01.0002	Penerbitan Rekomendasi Izin Usaha Pemasaran dan Pengolahan Hasil Perikanan Lintas Daerah Kabupaten/Kota dalam 1 (Satu) Daerah Provinsi	<i>Jumlah Rekomendasi Perizinan Berusaha Penunjang Bidang Pengolahan dan Pemasaran Hasil Perikanan Lintas Daerah Kabupaten/ Kota dalam 1 (Satu) Daerah Provinsi (Rekomendasi)</i> <i>Belanja Kegiatan Perijinan (Rekomendasi)</i>		0.00	0.00	1	60.000.000,00						0.00	-	<i>Dinas Kelautan dan Perikanan Provinsi Sulawesi Tengah</i> <i>Dinas Kelautan dan Perikanan Provinsi Sulawesi Tengah</i>
	3.25.06.1.01.0003	Penyediaan Data dan Informasi Usaha Pemasaran dan Pengolahan Hasil Perikanan Lintas Daerah Kabupaten/Kota dalam 1 (Satu) Daerah Provinsi	<i>Jumlah Data dan Informasi Usaha Pengolahan dan Pemasaran Hasil Perikanan Lintas Daerah Kabupaten/Kota dalam 1 (Satu) Daerah Provinsi Berdasarkan Skala Usaha dan Risiko (Dokumen)</i> <i>Belanja Kegiatan Validasi Data P2HP (Dokumen)</i>		0.00	0.00	1	250.000.000,00						0.00	-	<i>Dinas Kelautan dan Perikanan Provinsi Sulawesi Tengah</i> <i>Dinas Kelautan dan Perikanan Provinsi Sulawesi Tengah</i>
	3.25.06.1.02	Pembinaan Mutu dan Keamanan Hasil Perikanan bagi Usaha Pengolahan dan Pemasaran Skala Menengah dan Besar						969.260.000,00							1.150.000.000,00	

NO	KODE	URUSAN/BIDANG URUSAN/PROGRAM/KEGIATAN/ SUB KEGIATAN	INDIKATOR PROGRAM/KEGIATAN/SUB KEGIATAN	Target Akhir Periode RPJMD	REALISASI CAPAIAN RKPD TAHUN 2022	PRAKIRAAN CAPAIAN TARGET RKPD TAHUN 2023	CAPAIAN KINERJA DAN KERANGKA PENDANAAN						KELOMPOK SASARAN	PRAKIRAAN MAJU RENCANA TAHUN 2025		PERANGKAT DAERAH PENANGGUNG JAWAB			
							TARGET 2024	PAGU INDIKATIF (Rp)	LOKASI	SUMBER DANA	PRIORITAS			TARGET	PAGU INDIKATIF (Rp)				
											NASIONAL	DAERAH							
1	2	3	4	5	6	7	8	9	10	11	12	13	14	15	16	17			
3.25.06.1.02.0001		Pelaksanaan Bimbingan dan Penerapan Persyaratan atau Standar Pada Usaha Pengolahan dan Pemasaran Skala Menengah dan Besar	Jumlah Usaha Pengolahan dan Pemasaran yang dibina mutu dan keamanan hasil perikanannya (unit) (Unit)				15		(13 Kabupaten/Kota, SULAWESI TENGAH)					120		Dinas Kelautan dan Perikanan Provinsi Sulawesi Tengah			
			Jumlah Usaha Pengolahan dan Pemasaran yang dibina mutu dan keamanan hasil perikanannya (unit) (Unit)				10		(Palu, SULAWESI TENGAH)						11		UPT. Penerapan Mutu Hasil Perikanan		
			Jumlah SKP yang difasilitasi (buah) (Buah)				60		(13 kabupaten/Kota, SULAWESI TENGAH)						62		Dinas Kelautan dan Perikanan Provinsi Sulawesi Tengah		
										198.500.000,00							350.000.000,00		
			Jumlah Unit Usaha Pengolahan dan Pemasaran Hasil Perikanan yang Mendapatkan Pembinaan Terhadap Penerapan Persyaratan Perizinan Berusaha pada Usaha Pengolahan dan Pemasaran Hasil Perikanan Sesuai Skala Usaha dan Risiko (Unit Usaha)			4	4	4			(Palu, SULAWESI TENGAH)					5		UPT. Penerapan Mutu Hasil Perikanan	
			Belanja Bahan Habis Pakai Inovasi Olahan (Unit Usaha)					4		198.500.000,00	(Palu, SULAWESI TENGAH)	PENDAPATAN ASLI DAERAH (PAD)			Usaha Pengolahan dan Pemasaran yang dibina mutu dan keamanan hasil perikanannya			UPT. Penerapan Mutu Hasil Perikanan	
3.25.06.1.02.0002		Pelaksanaan Bimbingan, Fasilitasi, Pemantauan, dan Evaluasi Terhadap Mutu dan Keamanan Hasil Perikanan dalam rangka Menghasilkan Produk yang Aman untuk Dikonsumsi atau Digunakan, dan Berdaya Saing																	
			Jumlah Unit Usaha yang Diberikan Pembinaan, Fasilitasi, Pemantauan, dan Evaluasi Terhadap Mutu dan Keamanan Hasil Perikanan, dan Daya Saing serta Pemberdayaan Usaha dalam Rangka Menghasilkan Produk yang Aman dan Bermutu untuk Dikonsumsi atau Digunakan, dan Berdaya Saing (Unit Usaha)		0.00	0.00	20								0.00		Dinas Kelautan dan Perikanan Provinsi Sulawesi Tengah		
			Honor PHL (Tahun)				1		170.760.000,00	(Palu, SULAWESI TENGAH)	PENDAPATAN ASLI DAERAH (PAD)			Jumlah Usaha Pengolahan dan Pemasaran yang dibina mutu dan keamanan hasil perikanannya (unit)			Dinas Kelautan dan Perikanan Provinsi Sulawesi Tengah		
			Belanja Pelatihan dalam Rangka Tetra Pangan (Paket)				1		100.000.000,00	(Palu, SULAWESI TENGAH)	PENDAPATAN ASLI DAERAH (PAD)			Jumlah Usaha Pengolahan dan Pemasaran yang dibina mutu dan keamanan hasil perikanannya (unit)			Dinas Kelautan dan Perikanan Provinsi Sulawesi Tengah		

NO	KODE	URUSAN/BIDANG URUSAN/PROGRAM/KEGIATAN/ SUB KEGIATAN	INDIKATOR PROGRAM/KEGIATAN/SUB KEGIATAN	Target Akhir Periode RPJMD	REALISASI CAPAIAN RKPD TAHUN 2022	PRAKIRAAN CAPAIAN TARGET RKPD TAHUN 2023	CAPAIAN KINERJA DAN KERANGKA PENDANAAN						KELOMPOK SASARAN	PRAKIRAAN MAJU RENCANA TAHUN 2025		PERANGKAT DAERAH PENANGGUNG JAWAB
							TARGET 2024	PAGU INDIKATIF (Rp)	LOKASI	SUMBER DANA	PRIORITAS			TARGET	PAGU INDIKATIF (Rp)	
											NASIONAL	DAERAH				
1	2	3	4	5	6	7	8	9	10	11	12	13	14	15	16	17
			<p><i>Belanja Kegiatan Gemarikan, Pasar Murah, Harkanas (Paket)</i></p> <p><i>Jumlah Unit Usaha yang Diberikan Pembinaan, Fasilitasi, Pemantauan, dan Evaluasi Terhadap Mutu dan Keamanan Hasil Perikanan, dan Daya Saing serta Pemberdayaan Usaha dalam Rangka Menghasilkan Produk yang Aman dan Bermutu untuk Dikonsumsi atau Digunakan, dan Berdaya Saing (Unit Usaha)</i></p> <p><i>Pengadaan bahan Habis Pakai Kegiatan Pembinaan dan Evaluasi UMKM (Paket)</i></p> <p><i>Belanja Perjalanan Dinas dalam pelaksanaan Bimbingan dan Monev UMKM (Unit Usaha)</i></p>				1	300.000.000,00	(Palu, SULAWESI TENGAH)	PENDAPATAN ASLI DAERAH (PAD)			Jumlah Usaha Pengolahan dan Pemasaran yang dibina mutu dan keamanan hasil perikananannya (unit)	6		<p><i>Dinas Kelautan dan Perikanan Provinsi Sulawesi Tengah</i></p> <p><i>UPT. Penerapan Mutu Hasil Perikanan</i></p> <p><i>UPT. Penerapan Mutu Hasil Perikanan</i></p> <p><i>UPT. Penerapan Mutu Hasil Perikanan</i></p>
	3.25.06.1.03	Penyediaan dan Penyaluran Bahan Baku Industri Pengolahan Ikan Lintas Daerah Kabupaten/Kota dalam 1 (Satu) Daerah Provinsi	Persentase bahan baku yang memenuhi kebutuhan industri pengolahan ikan provinsi (%) (%)				70	419.200.000,00	(13 Kabupaten/Kota, SULAWESI TENGAH)					100		<i>Dinas Kelautan dan Perikanan Provinsi Sulawesi Tengah</i>
	3.25.06.1.03.0001	Pemetaan dan Pemantauan Kebutuhan Bahan Baku Usaha Pengolahan/Distribusi Ikan Lintas Daerah Kabupaten/Kota dalam 1 (Satu) Daerah Provinsi	Jumlah Dokumen Hasil Pemetaan dan Pemantauan Kebutuhan Bahan Baku Usaha Pengolahan/Distribusi Ikan Lintas Daerah Kabupaten/Kota dalam 1 (Satu) Daerah Provinsi (Dokumen)		0.00	0.00	1	100.000.000,00						0.00		<i>Dinas Kelautan dan Perikanan Provinsi Sulawesi Tengah</i>
			<i>Belanja Kegiatan Penyediaan Data Pemetaan Kebutuhan Bahan Baku Usaha (Dokumen)</i>				1	100.000.000,00	(palu, SULAWESI TENGAH)	PENDAPATAN ASLI DAERAH (PAD)			Persentase bahan baku yang memenuhi kebutuhan industri pengolahan ikan provinsi (%)			<i>Dinas Kelautan dan Perikanan Provinsi Sulawesi Tengah</i>
	3.25.06.1.03.0002	Pemberian Insentif dan Fasilitasi bagi Pelaku Usaha Perikanan Lintas Daerah Kabupaten/Kota dalam 1 (Satu) Daerah Provinsi	Jumlah Unit Usaha Perikanan Lintas Daerah Kabupaten/Kota dalam 1 (Satu) Daerah Provinsi yang Diberikan Insentif dan Fasilitasi (Unit Usaha)		0.00	0.00	7	319.200.000,00						0.00		<i>Dinas Kelautan dan Perikanan Provinsi Sulawesi Tengah</i>

NO	KODE	URUSAN/BIDANG URUSAN/PROGRAM/KEGIATAN/ SUB KEGIATAN	INDIKATOR PROGRAM/KEGIATAN/SUB KEGIATAN	Target Akhir Periode RPJMD	REALISASI CAPAIAN RKP TAHUN 2022	PRAKIRAAN CAPAIAN TARGET RKP TAHUN 2023	CAPAIAN KINERJA DAN KERANGKA PENDANAAN						KELOMPOK SASARAN	PRAKIRAAN MAJU RENCANA TAHUN 2025		PERANGKAT DAERAH PENANGGUNG JAWAB	
							TARGET 2024	PAGU INDIKATIF (Rp)	LOKASI	SUMBER DANA	PRIORITAS			TARGET	PAGU INDIKATIF (Rp)		
											NASIONAL	DAERAH					
1	2	3	4	5	6	7	8	9	10	11	12	13	14	15	16	17	
			Perikanan Budidaya (Paket)				1	50.000.000,00	(Desa tomini barat, kec. Tomini, kab. parigi moutong, KAB. PARIGI MOUTONG)	PENDAPATAN ASLI DAERAH (PAD)			Masyarakat			Dinas Kelautan dan Perikanan Provinsi Sulawesi Tengah	
			Perikanan Budidaya (Unit)				11	50.000.000,00	(Desa ambesia barat, kecamatan Tomini, KAB. PARIGI MOUTONG)	PENDAPATAN ASLI DAERAH (PAD)			Masyarakat			Dinas Kelautan dan Perikanan Provinsi Sulawesi Tengah	
			Belanja Bansos Pengolahan (Unit Usaha)				7	219.200.000,00	(Palu, SULAWESI TENGAH)	PENDAPATAN ASLI DAERAH (PAD)			Persentase bahan baku yang memenuhi kebutuhan industri pengolahan ikan provinsi (%)			Dinas Kelautan dan Perikanan Provinsi Sulawesi Tengah	
	3.26	URUSAN PEMERINTAHAN BIDANG PARIWISATA						16.718.611.353,08								-	
1.	3.26.01	PROGRAM PENUNJANG URUSAN Pemerintahan Daerah Provinsi	Indeks Reformasi Birokrasi (Indeks)				68,5	10.977.203.553,08								-	Dinas Pariwisata Provinsi Sulawesi Tengah
	3.26.01.1.01	Perencanaan, Penganggaran, dan Evaluasi Kinerja Perangkat Daerah	Nilai SAKIP Dinas Pariwisata dan Ekonomi Kreatif (Nilai)				84	535.356.000,00	(Kab/Kota Prov Sulteng, DKI Jakarta, SULAWESI TENGAH)					86		-	Dinas Pariwisata Provinsi Sulawesi Tengah
	3.26.01.1.01.0001	Penyusunan Dokumen Perencanaan Perangkat Daerah	Jumlah Dokumen Perencanaan Perangkat Daerah (Dokumen)		0	0		535.356.000,00								-	Dinas Pariwisata Provinsi Sulawesi Tengah
			Jumlah Dokumen Perencanaan Perangkat Daerah (Dokumen)				7	535.356.000,00	(Kab/Kota Prov Sulteng, DKI Jakarta, SULAWESI TENGAH)	PENDAPATAN ASLI DAERAH (PAD)			Nilai SAKIP OPD			-	Dinas Pariwisata Provinsi Sulawesi Tengah
	3.26.01.1.02	Administrasi Keuangan Perangkat Daerah	Realisasi anggaran (Persentase)				95	9.315.947.353,00	(Kota Palu, SULAWESI TENGAH)					95		-	Dinas Pariwisata Provinsi Sulawesi Tengah
	3.26.01.1.02.0001	Penyediaan Gaji dan Tunjangan ASN	Jumlah Orang yang Menerima Gaji dan Tunjangan ASN (Orang/ Bulan)		0	0		7.663.611.353,00								-	Dinas Pariwisata Provinsi Sulawesi Tengah
			Jumlah Orang yang Menerima Gaji dan Tunjangan ASN (Orang / Bulan)				63	7.663.611.353,00	(Kota Palu, SULAWESI TENGAH)	PENDAPATAN ASLI DAERAH (PAD)			Pegawai ASN			-	Dinas Pariwisata Provinsi Sulawesi Tengah
	3.26.01.1.02.0002	Penyediaan Administrasi Pelaksanaan Tugas ASN	Jumlah Dokumen Hasil Penyediaan Administrasi Pelaksanaan Tugas ASN (Dokumen)		0	0		1.602.336.000,00								-	Dinas Pariwisata Provinsi Sulawesi Tengah

NO	KODE	URUSAN/BIDANG URUSAN/PROGRAM/KEGIATAN/ SUB KEGIATAN	INDIKATOR PROGRAM/KEGIATAN/SUB KEGIATAN	Target Akhir Periode RPJMD	REALISASI CAPAIAN RKPD TAHUN 2022	PRAKIRAAN CAPAIAN TARGET RKPD TAHUN 2023	CAPAIAN KINERJA DAN KERANGKA PENDANAAN						KELOMPOK SASARAN	PRAKIRAAN MAJU RENCANA TAHUN 2025		PERANGKAT DAERAH PENANGGUNG JAWAB	
							TARGET 2024	PAGU INDIKATIF (Rp)	LOKASI	SUMBER DANA	PRIORITAS			TARGET	PAGU INDIKATIF (Rp)		
											NASIONAL	DAERAH					
1	2	3	4	5	6	7	8	9	10	11	12	13	14	15	16	17	
3.26.01.1.02.0005	Koordinasi dan Penyusunan Laporan Keuangan Akhir Tahun SKPD	Jumlah Dokumen Hasil Penyediaan Administrasi Pelaksanaan Tugas ASN (Dokumen)					12	1.602.336.000,00	(Kota Palu, SULAWESI TENGAH)	PENDAPATAN ASLI DAERAH (PAD)			Pegawai ASN OPD			Dinas Pariwisata Provinsi Sulawesi Tengah	
		Jumlah Laporan Keuangan Akhir Tahun SKPD dan Laporan Hasil Koordinasi Penyusunan Laporan Keuangan Akhir Tahun SKPD (Laporan)				0	0										Dinas Pariwisata Provinsi Sulawesi Tengah
		Jumlah Laporan Keuangan Akhir Tahun SKPD dan Laporan Hasil Koordinasi Penyusunan Laporan Keuangan Akhir Tahun SKPD (Laporan)						1	50.000.000,00	(Kota Palu, SULAWESI TENGAH)	PENDAPATAN ASLI DAERAH (PAD)			Pegawai ASN OPD			Dinas Pariwisata Provinsi Sulawesi Tengah
3.26.01.1.03.0006	Administrasi Barang Milik Daerah pada Perangkat Daerah Penatausahaan Barang Milik Daerah pada SKPD	Jumlah Laporan Pengelolaan Barang Milik Daerah (Laporan)					2	115.000.000,00	(SULAWESI TENGAH)					2		Dinas Pariwisata Provinsi Sulawesi Tengah	
		Jumlah Laporan Penatausahaan Barang Milik Daerah pada SKPD (Laporan)				0	0										Dinas Pariwisata Provinsi Sulawesi Tengah
3.26.01.1.05.0010	Administrasi Kepegawaian Perangkat Daerah Sosialisasi Peraturan Perundang-Undangan	Jumlah Laporan Penatausahaan Barang milik Daerah (Laporan)					2	115.000.000,00	(Kota Palu, SULAWESI TENGAH)	PENDAPATAN ASLI DAERAH (PAD)			OPD			Dinas Pariwisata Provinsi Sulawesi Tengah	
		Jumlah Dokumen Ketatausahaan dan Kepegawaian (Laporan)						1	7.900.000,00	(SULAWESI TENGAH)					1		Dinas Pariwisata Provinsi Sulawesi Tengah
		Jumlah Orang yang Mengikuti Sosialisasi Peraturan Perundang-Undangan (Orang)				0	0										Dinas Pariwisata Provinsi Sulawesi Tengah
3.26.01.1.06.0001	Administrasi Umum Perangkat Daerah Penyediaan Komponen Instalasi Listrik/Penerangan Bangunan Kantor	Jumlah sosialisasi peraturan perundang-undangan (Laporan)					1	7.900.000,00	(Kota Palu, SULAWESI TENGAH)	PENDAPATAN ASLI DAERAH (PAD)			Pegawai ASN OPD			Dinas Pariwisata Provinsi Sulawesi Tengah	
		Jumlah Laporan Penyediaan Barang dan Jasa (Laporan)						12	165.000.200,08	(SULAWESI TENGAH)					12		Dinas Pariwisata Provinsi Sulawesi Tengah
			Jumlah Paket Komponen Instalasi Listrik/Penerangan Bangunan Kantor yang Disediakan (Paket)													Dinas Pariwisata Provinsi Sulawesi Tengah	

NO	KODE	URUSAN/BIDANG URUSAN/PROGRAM/KEGIATAN/ SUB KEGIATAN	INDIKATOR PROGRAM/KEGIATAN/SUB KEGIATAN	Target Akhir Periode RPJMD	REALISASI CAPAIAN RKPD TAHUN 2022	PRAKIRAAN CAPAIAN TARGET RKPD TAHUN 2023	CAPAIAN KINERJA DAN KERANGKA PENDANAAN					KELOMPOK SASARAN	PRAKIRAAN MAJU RENCANA TAHUN 2025		PERANGKAT DAERAH PENANGGUNG JAWAB		
							TARGET 2024	PAGU INDIKATIF (Rp)	LOKASI	SUMBER DANA	PRIORITAS		TARGET	PAGU INDIKATIF (Rp)			
											NASIONAL					DAERAH	
1	2	3	4	5	6	7	8	9	10	11	12	13	14	15	16	17	
3.26.01.1.06.0002	Penyediaan Peralatan dan Perlengkapan Kantor	Jumlah paket komponen instalasi listrik/penerangan bangunan kantor yang disediakan (Paket)				1	6.932.647,00	(Kota Palu, SULAWESI TENGAH)	PENDAPATAN ASLI DAERAH (PAD)			OPD				Dinas Pariwisata Provinsi Sulawesi Tengah	
		Jumlah Paket Peralatan dan Perlengkapan Kantor yang Disediakan (Paket)		0	0			60.000.000,00									Dinas Pariwisata Provinsi Sulawesi Tengah
	3.26.01.1.06.0005	Penyediaan Barang Cetak dan Penggandaan	Jumlah paket peralatan dan perlengkapan kantor yang disediakan (Paket)				1	60.000.000,00	(Kota Palu, SULAWESI TENGAH)	PENDAPATAN ASLI DAERAH (PAD)			OPD				Dinas Pariwisata Provinsi Sulawesi Tengah
			Jumlah Paket Barang Cetak dan Penggandaan yang Disediakan (Paket)		0	0			20.067.553,08								
	3.26.01.1.06.0009	Penyelenggaraan Rapat Koordinasi dan Konsultasi SKPD	Jumlah paket barang cetakan dan penggandaan yang disediakan (Paket)				1	20.067.553,08	(Kota Palu, SULAWESI TENGAH)	PENDAPATAN ASLI DAERAH (PAD)			OPD				Dinas Pariwisata Provinsi Sulawesi Tengah
			Jumlah Laporan Penyelenggaraan Rapat Koordinasi dan Konsultasi SKPD (Laporan)		0	0			78.000.000,00								
		Jumlah laporan penyelenggaraan rapat koordinasi dan konsultasi SKPD (Laporan)				1	78.000.000,00	(Kota Palu, SULAWESI TENGAH)	PENDAPATAN ASLI DAERAH (PAD)			OPD				Dinas Pariwisata Provinsi Sulawesi Tengah	
3.26.01.1.07.0006	Pengadaan Peralatan dan Mesin Lainnya	Jumlah Laporan Pengadaan Barang Milik Daerah Penunjang Urusan Pemerintahan Daerah (Laporan)				3		(SULAWESI TENGAH)					3			Dinas Pariwisata Provinsi Sulawesi Tengah	
		Jumlah Unit Peralatan dan Mesin Lainnya yang Disediakan (Unit)		0	0			12.500.000,00									Dinas Pariwisata Provinsi Sulawesi Tengah
		Jumlah unit peralatan dan mesin lainnya yang disediakan (Unit)				28	12.500.000,00	(Kota Palu, SULAWESI TENGAH)	PENDAPATAN ASLI DAERAH (PAD)			OPD				Dinas Pariwisata Provinsi Sulawesi Tengah	
3.26.01.1.08.0002	Penyediaan Jasa Penunjang Urusan Pemerintahan Daerah	Jumlah Laporan Penyediaan Jasa Penunjang Urusan Pemerintahan Daerah (Laporan)				12		(SULAWESI TENGAH)					12			Dinas Pariwisata Provinsi Sulawesi Tengah	
		Jumlah Laporan Penyediaan Jasa Penunjang Urusan Pemerintahan Daerah (Laporan)						245.500.000,00									Dinas Pariwisata Provinsi Sulawesi Tengah

NO	KODE	URUSAN/BIDANG URUSAN/PROGRAM/KEGIATAN/ SUB KEGIATAN	INDIKATOR PROGRAM/KEGIATAN/SUB KEGIATAN	Target Akhir Periode RPJMD	REALISASI CAPAIAN RKPD TAHUN 2022	PRAKIRAAN CAPAIAN TARGET RKPD TAHUN 2023	CAPAIAN KINERJA DAN KERANGKA PENDANAAN						KELOMPOK SASARAN	PRAKIRAAN MAJU RENCANA TAHUN 2025		PERANGKAT DAERAH PENANGGUNG JAWAB
							TARGET 2024	PAGU INDIKATIF (Rp)	LOKASI	SUMBER DANA	PRIORITAS			TARGET	PAGU INDIKATIF (Rp)	
											NASIONAL	DAERAH				
1	2	3	4	5	6	7	8	9	10	11	12	13	14	15	16	17
	3.26.02.1.03.0010	Peningkatan Kapasitas SDM Pengelola Destinasi Pariwisata Provinsi	Jumlah Sarana dan Prasarana Pengelolaan Destinasi Pariwisata Provinsi yang Tersedia dan Terpelihara (Unit)				10	20.000.000,00	(Kab Poso, SULAWESI TENGAH)	PENDAPATAN ASLI DAERAH (PAD)			Pemprov Sulteng			Dinas Pariwisata Provinsi Sulawesi Tengah
	3.26.02.1.03.0011	Penguatan Jejaring Tata Kelola Destinasi Pariwisata Tingkat Provinsi	Jumlah Sarana dan Prasarana Pengelolaan Destinasi Pariwisata Provinsi yang tersedia dan terpelihara (Unit)					115.000.000,00								Dinas Pariwisata Provinsi Sulawesi Tengah
	3.26.02.1.03.0011	Penguatan Jejaring Tata Kelola Destinasi Pariwisata Tingkat Provinsi	Jumlah Orang Pengelola Pariwisata Strategis Provinsi yang Dikembangkan (Orang)				1	115.000.000,00	(Kab Buol, Kab Sigi, SULAWESI TENGAH)	PENDAPATAN ASLI DAERAH (PAD)			Pengelola Desa Wisata di Kab Buol dan Kab Sigi			Dinas Pariwisata Provinsi Sulawesi Tengah
	3.26.02.1.03.0011	Penguatan Jejaring Tata Kelola Destinasi Pariwisata Tingkat Provinsi	Jumlah Laporan hasil Pemberdayaan Masyarakat Dalam Pengelolaan Destinasi Pariwisata Provinsi (Laporan)					166.500.000,00								Dinas Pariwisata Provinsi Sulawesi Tengah
	3.26.02.1.03.0011	Penguatan Jejaring Tata Kelola Destinasi Pariwisata Tingkat Provinsi	Jumlah Kegiatan Jejaring Tata Kelola Destinasi Pariwisata (Kegiatan)				1	166.500.000,00	(Kab Banggai Kepulauan, Kab Banggai Laut, SULAWESI TENGAH)	PENDAPATAN ASLI DAERAH (PAD)			Pelaku Usaha Pariwisata			Dinas Pariwisata Provinsi Sulawesi Tengah
	3.26.02.1.04	Penetapan Tanda Daftar Usaha Pariwisata Lintas Daerah Kabupaten/Kota dalam 1 (Satu) Daerah Provinsi						70.000.000,00								
	3.26.02.1.04.0013	Kesediaan pelaku usaha memenuhi standar usaha pariwisata	Meningkatnya SDM / Pelaku Usaha Pariwisata tentang TDUP (Orang)				2		(SULAWESI TENGAH)					2		Dinas Pariwisata Provinsi Sulawesi Tengah
	3.26.02.1.04.0013	Kesediaan pelaku usaha memenuhi standar usaha pariwisata	Jumlah usaha yang bersedia memenuhi standar usaha (Laporan)					70.000.000,00								Dinas Pariwisata Provinsi Sulawesi Tengah
	3.26.02.1.04.0013	Kesediaan pelaku usaha memenuhi standar usaha pariwisata	Jumlah Laporan Hasil Pembinaan dan Pengawasan Usaha Pariwisata (Laporan)				2	70.000.000,00	(Kab Banggai, SULAWESI TENGAH)	PENDAPATAN ASLI DAERAH (PAD)			Pelaku Usaha Pariwisata			Dinas Pariwisata Provinsi Sulawesi Tengah
3.	3.26.03	PROGRAM PEMASARAN PARIWISATA	Meningkatnya Jumlah Kunjungan Wisatawan Nusantara dan Mancanegara (Orang)				1327200	1.461.967.800,00								Dinas Pariwisata Provinsi Sulawesi Tengah
	3.26.03.1.01	Pemasaran Pariwisata Dalam dan Luar Negeri Daya Tarik, Destinasi dan Kawasan Strategis Pariwisata Provinsi	Jumlah Pemasaran Pariwisata, Destinasi dan Kawasan Strategi Pariwisata Provinsi (Kegiatan)				8	1.461.967.800,00	(Provinsi Sulawesi Tengah dan Provinsi Lainnya, SULAWESI TENGAH)					8		Dinas Pariwisata Provinsi Sulawesi Tengah

NO	KODE	URUSAN/BIDANG URUSAN/PROGRAM/KEGIATAN/ SUB KEGIATAN	INDIKATOR PROGRAM/KEGIATAN/SUB KEGIATAN	Target Akhir Periode RPJMD	REALISASI CAPAIAN RKPD TAHUN 2022	PRAKIRAAN CAPAIAN TARGET RKPD TAHUN 2023	CAPAIAN KINERJA DAN KERANGKA PENDANAAN						KELOMPOK SASARAN	PRAKIRAAN MAJU RENCANA TAHUN 2025		PERANGKAT DAERAH PENANGGUNG JAWAB																					
							TARGET 2024	PAGU INDIKATIF (Rp)	LOKASI	SUMBER DANA	PRIORITAS			TARGET	PAGU INDIKATIF (Rp)																						
											NASIONAL	DAERAH																									
1	2	3	4	5	6	7	8	9	10	11	12	13	14	15	16	17																					
3.26.03.1.01.0001	Penguatan Promosi Melalui Media Cetak, Elektronik, dan Media Lainnya Baik Dalam dan Luar Negeri	Jumlah Dokumen Hasil Penguatan Promosi Melalui Media Cetak, Elektronik, dan Media Lainnya Baik Dalam dan Luar Negeri (Dokumen)	-	-	-	-	-	298.000.000,00	-	-	-	-	-	-	-	-																					
								1									198.000.000,00	(Kabu Donggala dan Jakarta, SULAWESI TENGAH)	PENDAPATAN ASLI DAERAH (PAD)	Wisatawan Nusantara dan Mancanegara	Dinas Pariwisata Provinsi Sulawesi Tengah																
								3									100.000.000,00	(Kabupaten Donggala, SULAWESI TENGAH)	PENDAPATAN ASLI DAERAH (PAD)	Wisatawan Nusantara dan Mancanegara	Dinas Pariwisata Provinsi Sulawesi Tengah																
								3.26.03.1.01.0006									Fasilitasi Kegiatan Pemasaran Pariwisata Baik Dalam dan Luar Negeri	Jumlah Kegiatan Pemasaran Pariwisata Baik Dalam dan Luar Negeri (Kegiatan)	-	-	-	-	-	1.163.967.800,00	-	-	-	-	-	-	-	-					
																								3									538.967.800,00	(Kabupaten Donggala dan Jakarta, SULAWESI TENGAH)	PENDAPATAN ASLI DAERAH (PAD)	SDM Pariwisata, Wisatawan Nusantara dan Mancanegara	Dinas Pariwisata Provinsi Sulawesi Tengah
																								3									475.000.000,00	(Kabupaten Donggala, DKI Jakarta, London, SULAWESI TENGAH)	PENDAPATAN ASLI DAERAH (PAD)	SDM Pariwisata, Wisatawan Nusantara dan Mancanegara	Dinas Pariwisata Provinsi Sulawesi Tengah
		Pemasaran Pariwisata (Tahun)						150.000.000,00	(Sulawesi Tengah, SULAWESI TENGAH)	PENDAPATAN ASLI DAERAH (PAD)	Masyarakat					Dinas Pariwisata Provinsi Sulawesi Tengah																					
4.	3.26.04	PROGRAM PENGEMBANGAN EKONOMI KREATIF MELALUI PEMANFAATAN DAN PERLINDUNGAN HAK KEKAYAAN INTELEKTUAL	Tercapainya Pelaku Kreasi yang Mandiri dalam Memanfaatkan Layanan Hak Atas Kekayaan Intelektual (Pelaku Usaha)				300	725.780.000,00									Dinas Pariwisata Provinsi Sulawesi Tengah																				
3.26.04.1.01	Penyediaan Sarana dan Prasarana Kota Kreatif	Jumlah Pelaku Usaha Kota Kreatif yang terfasilitasi (Pelaku Usaha)	-	-	-	-	210	308.230.000,00	(SULAWESI TENGAH)					270			Dinas Pariwisata Provinsi Sulawesi Tengah																				
								20.000.000,00							Dinas Pariwisata Provinsi Sulawesi Tengah																						
3.26.04.1.01.0003	Koordinasi dan Sinkronisasi Pengembangan Ruang Kreasi dan Jaringan Orang Kreatif	Jumlah Laporan Hasil Koordinasi dan Sinkronisasi Pengembangan Ruang Kreasi dan Jaringan Orang Kreatif (Laporan)															Dinas Pariwisata Provinsi Sulawesi Tengah																				

NO	KODE	URUSAN/BIDANG URUSAN/PROGRAM/KEGIATAN/ SUB KEGIATAN	INDIKATOR PROGRAM/KEGIATAN/SUB KEGIATAN	Target Akhir Periode RPJMD	REALISASI CAPAIAN RKPD TAHUN 2022	PRAKIRAAN CAPAIAN TARGET RKPD TAHUN 2023	CAPAIAN KINERJA DAN KERANGKA PENDANAAN						KELOMPOK SASARAN	PRAKIRAAN MAJU RENCANA TAHUN 2025		PERANGKAT DAERAH PENANGGUNG JAWAB		
							TARGET 2024	PAGU INDIKATIF (Rp)	LOKASI	SUMBER DANA	PRIORITAS			TARGET	PAGU INDIKATIF (Rp)			
											NASIONAL	DAERAH						
1	2	3	4	5	6	7	8	9	10	11	12	13	14	15	16	17		
3.26.04.1.01.0005	Koordinasi dan Sinkronisasi Peningkatan Usaha Kreatif Terutama bagi Usaha Pemula	Jumlah Laporan Hasil Koordinasi dan Sinkronisasi Pengembangan Ruang Kreasi dan Jaringan Orang Kreatif (Laporan)					2	20.000.000,00	(Prov Sulawesi Tengah, SULAWESI TENGAH)	PENDAPATAN ASLI DAERAH (PAD)			Masyarakat			Dinas Pariwisata Provinsi Sulawesi Tengah		
		Jumlah Laporan Hasil Koordinasi dan Sinkronisasi Peningkatan Usaha Kreatif Terutama bagi Usaha Pemula (Laporan)						218.230.000,00										
		Jumlah sarana dan prasarana kota kreatif (Unit)						10	198.230.000,00	(Prov Sulawesi Tengah, SULAWESI TENGAH)	PENDAPATAN ASLI DAERAH (PAD)			Masyarakat			Dinas Pariwisata Provinsi Sulawesi Tengah	
		Jumlah Laporan Hasil Koordinasi dan Sinkronisasi Peningkatan Usaha Kreatif terutama bagi usaha pemula (Laporan)						2	20.000.000,00	(Prov Sulawesi Tengah, SULAWESI TENGAH)	PENDAPATAN ASLI DAERAH (PAD)			Masyarakat			Dinas Pariwisata Provinsi Sulawesi Tengah	
		Jumlah dokumen promosi yang dilakukan dalam rangka Perluasan Akses Pasar Produk Kreatif Baik Pasar Ekspor dan Pasar Domestik (Dokumen)																Dinas Pariwisata Provinsi Sulawesi Tengah
		Jumlah laporan hasil pelaksanaan perluasan akses pasar produk kreatif baik pasar ekspor dan pasar domestik (Laporan)						1	70.000.000,00	(Prov Sulawesi Tengah, SULAWESI TENGAH)	PENDAPATAN ASLI DAERAH (PAD)			Masyarakat				Dinas Pariwisata Provinsi Sulawesi Tengah
3.26.04.1.01.0006	Perluasan Pasar Produk Kreatif Baik di Pasar Ekspor maupun Pasar Domestik	Jumlah dokumen promosi yang dilakukan dalam rangka Perluasan Akses Pasar Produk Kreatif Baik Pasar Ekspor dan Pasar Domestik (Dokumen)						70.000.000,00									Dinas Pariwisata Provinsi Sulawesi Tengah	
		Jumlah laporan hasil pelaksanaan perluasan akses pasar produk kreatif baik pasar ekspor dan pasar domestik (Laporan)					1	70.000.000,00	(Prov Sulawesi Tengah, SULAWESI TENGAH)	PENDAPATAN ASLI DAERAH (PAD)			Masyarakat				Dinas Pariwisata Provinsi Sulawesi Tengah	
		Jumlah dokumen promosi yang dilakukan dalam rangka Perluasan Akses Pasar Produk Kreatif Baik Pasar Ekspor dan Pasar Domestik (Dokumen)																Dinas Pariwisata Provinsi Sulawesi Tengah
		Jumlah laporan hasil pelaksanaan perluasan akses pasar produk kreatif baik pasar ekspor dan pasar domestik (Laporan)						1	70.000.000,00	(Prov Sulawesi Tengah, SULAWESI TENGAH)	PENDAPATAN ASLI DAERAH (PAD)			Masyarakat				Dinas Pariwisata Provinsi Sulawesi Tengah
3.26.04.1.02	Pengembangan Ekosistem Ekonomi Kreatif	Jumlah Pelaku Ekraf yang berdaya saing (Pelaku Usaha)					90	417.550.000,00	(SULAWESI TENGAH)					100		Dinas Pariwisata Provinsi Sulawesi Tengah		
3.26.04.1.02.0008	Perlindungan Hasil Kreativitas	Jumlah Dokumen Perlindungan Hasil Kreativitas yang Berupa Kekayaan Intelektual Pelaku Ekonomi Kreatif (Dokumen)						142.550.000,00									Dinas Pariwisata Provinsi Sulawesi Tengah	
		Jumlah Dokumen Perlindungan Hasil Kreativitas yang Berupa Kekayaan Intelektual Pelaku Ekonomi Kreatif (Dokumen)					1	142.550.000,00	(Prov Sulawesi Tengah, SULAWESI TENGAH)	PENDAPATAN ASLI DAERAH (PAD)			Masyarakat				Dinas Pariwisata Provinsi Sulawesi Tengah	
3.26.04.1.02.0018	Fasilitasi Pendaftaran Kekayaan Intelektual	Jumlah produk Hasil Pencatatan atas Hak Cipta dan Hak Terkait, Pendaftaran Hak Kekayaan Industri kepada Pelaku Ekonomi Kreatif (Produk)						275.000.000,00									Dinas Pariwisata Provinsi Sulawesi Tengah	
		Jumlah produk Hasil Pencatatan atas Hak Cipta dan Hak Terkait, Pendaftaran Hak Kekayaan Industri kepada Pelaku Ekonomi Kreatif (Produk)																Dinas Pariwisata Provinsi Sulawesi Tengah

NO	KODE	URUSAN/BIDANG URUSAN/PROGRAM/KEGIATAN/ SUB KEGIATAN	INDIKATOR PROGRAM/KEGIATAN/SUB KEGIATAN	Target Akhir Periode RPJMD	REALISASI CAPAIAN RKP TAHUN 2022	PRAKIRAAN CAPAIAN TARGET RKP TAHUN 2023	CAPAIAN KINERJA DAN KERANGKA PENDANAAN						KELOMPOK SASARAN	PRAKIRAAN MAJU RENCANA TAHUN 2025		PERANGKAT DAERAH PENANGGUNG JAWAB
							TARGET 2024	PAGU INDIKATIF (Rp)	LOKASI	SUMBER DANA	PRIORITAS			TARGET	PAGU INDIKATIF (Rp)	
											NASIONAL	DAERAH				
1	2	3	4	5	6	7	8	9	10	11	12	13	14	15	16	17
			<i>Jumlah Dokumen Hasil Pencatatan atas Hak Cipta dan Hak Terkait, Pendaftaran Hak Kekayaan Industri kepada Pelaku Ekonomi Kreatif, serta Pemanfaatan Kekayaan Intelektual kepada Pelaku Ekonomi Kreatif (Dokumen)</i>				1	275.000.000,00	(Prov Sulawesi Tengah, SULAWESI TENGAH)	PENDAPATAN ASLI DAERAH (PAD)			Masyarakat			<i>Dinas Pariwisata Provinsi Sulawesi Tengah</i>
5.	3.26.05	PROGRAM PENGEMBANGAN SUMBER DAYA PARIWISATA DAN EKONOMI KREATIF	Meningkatnya Kualitas Pelayanan Bidang Pariwisata dan Ekonomi Kreatif yang terstandarisasi (Orang)				250	820.000.000,00							-	Dinas Pariwisata Provinsi Sulawesi Tengah
	3.26.05.1.01	Pelaksanaan Peningkatan Kapasitas Sumber Daya Manusia Pariwisata dan Ekonomi Kreatif Tingkat Lanjutan	<i>Jumlah Kapasitas SDM Pariwisata dan Ekraf Tingkat Lanjutan yang diberikan pelatihan (Orang)</i>				140	445.000.000,00	(SULAWESI TENGAH)					140	-	<i>Dinas Pariwisata Provinsi Sulawesi Tengah</i>
	3.26.05.1.01.0015	Diklat Teknis Kepariwisata Tingkat Lanjutan bagi Pemerintah Daerah	<i>Jumlah Orang (aparatur pemerintah daerah) yang mendapatkan diklat teknis kepariwisataan (Orang)</i>		0	0		215.000.000,00							-	<i>Dinas Pariwisata Provinsi Sulawesi Tengah</i>
	3.26.05.1.01.0015		<i>Jumlah Orang Yang Mengikuti Pelatihan, Bimbingan Teknis dan Pendampingan Ekonomi Kreatif (Orang)</i>				80	215.000.000,00	(Kota Palu Kab Poso, SULAWESI TENGAH)	PENDAPATAN ASLI DAERAH (PAD)			SDM Pariwisata dan Ekonomi Kreatif			<i>Dinas Pariwisata Provinsi Sulawesi Tengah</i>
	3.26.05.1.01.0016	Pengembangan Kapasitas SDM Pariwisata Berbasis SKKNI	<i>Jumlah SDM Pariwisata yang Dikembangkan Kapasitasnya Berdasarkan pada SKKNI (Orang)</i>					180.000.000,00							-	<i>Dinas Pariwisata Provinsi Sulawesi Tengah</i>
	3.26.05.1.01.0016		<i>Jumlah SDM Pariwisata dan Ekonomi Kreatif Tingkat Lanjutan yang Dikembangkan Kompetensinya (Orang)</i>				60	180.000.000,00	(Kota Palu, SULAWESI TENGAH)	PENDAPATAN ASLI DAERAH (PAD)			SDM Pariwisata dan Ekonomi Kreatif			<i>Dinas Pariwisata Provinsi Sulawesi Tengah</i>
	3.26.05.1.01.0018	Monitoring dan Evaluasi Pengembangan Sumber Daya Pariwisata dan Ekonomi Kreatif	<i>Jumlah Laporan Hasil Monitoring dan Evaluasi Pengembangan Sumber Daya Pariwisata dan Ekonomi Kreatif (Laporan)</i>		0	0		50.000.000,00							-	<i>Dinas Pariwisata Provinsi Sulawesi Tengah</i>
	3.26.05.1.01.0018		<i>Jumlah Rekomendasi hasil monitoring dan evaluasi pengembangan pariwisata dan ekonomi kreatif (Kabupaten)</i>				2	50.000.000,00	(Provinsi Sulawesi Tengah, SULAWESI TENGAH)	PENDAPATAN ASLI DAERAH (PAD)			SDM Pariwisata dan Ekonomi Kreatif			<i>Dinas Pariwisata Provinsi Sulawesi Tengah</i>
	3.26.05.1.02	Pengembangan Kapasitas Pelaku Ekonomi Kreatif	<i>Jumlah Pelaku Ekonomi Kreatif Yang Mandiri (Orang)</i>				110	375.000.000,00	(SULAWESI TENGAH)					110	-	<i>Dinas Pariwisata Provinsi Sulawesi Tengah</i>

NO	KODE	URUSAN/BIDANG URUSAN/PROGRAM/KEGIATAN/ SUB KEGIATAN	INDIKATOR PROGRAM/KEGIATAN/SUB KEGIATAN	Target Akhir Periode RPJMD	REALISASI CAPAIAN RKPD TAHUN 2022	PRAKIRAAN CAPAIAN TARGET RKPD TAHUN 2023	CAPAIAN KINERJA DAN KERANGKA PENDANAAN					KELOMPOK SASARAN	PRAKIRAAN MAJU RENCANA TAHUN 2025		PERANGKAT DAERAH PENANGGUNG JAWAB	
							TARGET 2024	PAGU INDIKATIF (Rp)	LOKASI	SUMBER DANA	PRIORITAS		TARGET	PAGU INDIKATIF (Rp)		
											NASIONAL					DAERAH
1	2	3	4	5	6	7	8	9	10	11	12	13	14	15	16	17
	3.26.05.1.02.0001	Pelatihan, Bimbingan Teknis, dan Pendampingan Ekonomi Kreatif	Jumlah Orang yang mengikuti Pelatihan, Bimbingan Teknis, dan Pendampingan Ekonomi Kreatif (Orang)		0	0		175.000.000,00								
	3.26.05.1.02.0003	Standarisasi Usaha dan Sertifikasi Profesi di Bidang Ekonomi Kreatif	Jumlah orang yang mengikuti pelatihan, bimbingan teknis dan pendampingan ekonomi kreatif (Orang)				75	175.000.000,00	(Kota Palu, SULAWESI TENGAH)	PENDAPATAN ASLI DAERAH (PAD)			SDM Pariwisata dan Ekonomi Kreatif			Dinas Pariwisata Provinsi Sulawesi Tengah
			Jumlah Orang yang Disertifikasi Kompetensi di Bidang Ekonomi Kreatif (Orang)		0	0		200.000.000,00								Dinas Pariwisata Provinsi Sulawesi Tengah
			Jumlah orang yang disertifikasi kompetenssi di bidang ekonomi kreatif (Orang)				35	200.000.000,00	(Kota Palu, SULAWESI TENGAH)	PENDAPATAN ASLI DAERAH (PAD)			SDM Pariwisata dan Ekonomi Kreatif			Dinas Pariwisata Provinsi Sulawesi Tengah
	3.27	URUSAN PEMERINTAHAN BIDANG PERTANIAN						213.163.713.482,10							4.021.975.103.910,00	
1.	3.27.01	PROGRAM PENUNJANG URUSAN PEMERINTAHAN DAERAH PROVINSI	INDEKS REFORMASI BIROKRASI PERANGKAT DAERAH (Indeks)					101.104.535.572,10			Memperkuat Ketahanan Ekonomi untuk Pertumbuhan yang Berkualitas dan Berkeadilan				145.123.860.083,00	Dinas Tanaman Pangan dan Hortikultura Provinsi Sulawesi Tengah
			INDEKS REFORMASI BIROKRASI PERANGKAT DAERAH (Indeks)													UPT Pengawasan Mutu dan Sertifikasi Benih Tanaman Pangan dan Hortikultura
			NDEKS REFORMASI BIROKRASI PERANGKAT DAERAH (Indeks)													UPT Perbenihan Tanaman Pangan dan Hortikultura
			INDEKS REFORMASI BIROKRASI PERANGKAT DAERAH (Indeks)													UPT Pendidikan dan Pelatihan
			INDEKS REFORMASI BIROKRASI PERANGKAT DAERAH (Indeks)													UPT Proteksi Tanaman Pangan dan Hortikultura
	3.27.01.1.01	Perencanaan, Penganggaran, dan Evaluasi Kinerja Perangkat Daerah	Tercapainya Nilai SAKIP Perangkat Daerah (Nilai)					2.306.448.900,00			Memperkuat Ketahanan Ekonomi untuk Pertumbuhan yang Berkualitas dan Berkeadilan				8.490.431.250,00	Dinas Tanaman Pangan dan Hortikultura Provinsi Sulawesi Tengah
							79.50		(Kantor Dinas Tanaman Pangan Hortikultura, Palu, SULAWESI TENGAH)				80.50			

NO	KODE	URUSAN/BIDANG URUSAN/PROGRAM/KEGIATAN/ SUB KEGIATAN	INDIKATOR PROGRAM/KEGIATAN/SUB KEGIATAN	Target Akhir Periode RPJMD	REALISASI CAPAIAN RKPD TAHUN 2022	PRAKIRAAN CAPAIAN TARGET RKPD TAHUN 2023	CAPAIAN KINERJA DAN KERANGKA PENDANAAN					KELOMPOK SASARAN	PRAKIRAAN MAJU RENCANA TAHUN 2025		PERANGKAT DAERAH PENANGGUNG JAWAB	
							TARGET 2024	PAGU INDIKATIF (Rp)	LOKASI	SUMBER DANA	PRIORITAS		TARGET	PAGU INDIKATIF (Rp)		
											NASIONAL					DAERAH
1	2	3	4	5	6	7	8	9	10	11	12	13	14	15	16	17
	3.27.01.1.01.0001	Penyusunan Dokumen Perencanaan Perangkat Daerah						1.371.086.550,00			Memperkuat Ketahanan Ekonomi untuk Pertumbuhan yang Berkualitas dan Berkeadilan				5.623.931.250,00	
		Jumlah Dokumen Perencanaan Perangkat Daerah (Dokumen)			7	7	7.00		(Kantor Dinas Tanaman Pangan dan Hortikultura, Palu, SULAWESI TENGAH)					7		Dinas Tanaman Pangan dan Hortikultura Provinsi Sulawesi Tengah
		Jasa Tenaga Ahli (Paket)					1	18.000.000,00	(Provinsi, SULAWESI TENGAH)	Dana Transfer Umum-Dana Alokasi Umum			Karyawan Lingkup Dinas Tanaman Pangan dan Hortikultura Provinsi Sulawesi Tengah			Dinas Tanaman Pangan dan Hortikultura Provinsi Sulawesi Tengah
		Perjalanan Dinas Biasa Dalam Rangka Evaluasi Pelaksanaan Program dan Kegiatan TPH 2023, Koordinasi Perencanaan di Kabupaten/Kota, Koordiansi Kegiatan E Proposal 2025, Pertemuan Data Statistik Tanaman Pangan, Pertemuan Data Statistik Hortikultura, dan Pertemuan Monev (Paket)					1	279.700.000,00	(13 Kabupaten/Kota, SULAWESI TENGAH)	Dana Transfer Umum-Dana Alokasi Umum			Karyawan Lingkup Dinas Tanaman Pangan dan Hortikultura Provinsi Sulawesi Tengah			Dinas Tanaman Pangan dan Hortikultura Provinsi Sulawesi Tengah
		Belanja Alat/Bahan untuk Kegiatan Kantor - Benda Pos (Paket)					1	3.000.000,00	(Provinsi, SULAWESI TENGAH)	Dana Transfer Umum-Dana Alokasi Umum			Karyawan Lingkup Dinas Tanaman Pangan dan Hortikultura Provinsi Sulawesi Tengah			Dinas Tanaman Pangan dan Hortikultura Provinsi Sulawesi Tengah
		Sewa Bangunan Gedung Tempat Pertemuan (Paket)					1	10.000.000,00	(Provinsi, SULAWESI TENGAH)	Dana Transfer Umum-Dana Alokasi Umum			Karyawan Lingkup Dinas Tanaman Pangan dan Hortikultura Provinsi Sulawesi Tengah			Dinas Tanaman Pangan dan Hortikultura Provinsi Sulawesi Tengah
		Belanja Makan dan Minum rapat (Paket)					1	99.840.000,00	(Provinsi, SULAWESI TENGAH)	Dana Transfer Umum-Dana Bagi Hasil			Karyawan Lingkup Dinas Tanaman Pangan dan Hortikultura Provinsi Sulawesi Tengah			Dinas Tanaman Pangan dan Hortikultura Provinsi Sulawesi Tengah
		Alat/Bahan untuk Kegiatan Kantor - Alat Tulis Kantor (Tahun)					1	26.000.000,00	(Provinsi, SULAWESI TENGAH)	Dana Transfer Umum-Dana Alokasi Umum			Karyawan Lingkup Dinas Tanaman Pangan dan Hortikultura Provinsi Sulawesi Tengah			Dinas Tanaman Pangan dan Hortikultura Provinsi Sulawesi Tengah
		Perjalanan Dinas Biasa Dalam Rangka Konsultasi Pertemuan Teknis Di Jakarta dan Daerah Lainnya, Pertemuan Eproposal 2025 di Jakarta dan Daerah Lainnya, Penyusunan RKAKL/SAKTI di Pusat dan Daerah Lainnya (Paket)					1	172.360.000,00	(Jakarta dan Daerah Lainnya, SULAWESI TENGAH)	Dana Transfer Umum-Dana Alokasi Umum			Karyawan Lingkup Dinas Tanaman Pangan dan Hortikultura Provinsi Sulawesi Tengah			Dinas Tanaman Pangan dan Hortikultura Provinsi Sulawesi Tengah
		Alat/Bahan untuk Kegiatan Kantor - Bahan Cetak (Paket)					1	11.100.000,00	(Provinsi, SULAWESI TENGAH)	Dana Transfer Umum-Dana Alokasi Umum			Karyawan Lingkup Dinas Tanaman Pangan dan Hortikultura Provinsi Sulawesi Tengah			Dinas Tanaman Pangan dan Hortikultura Provinsi Sulawesi Tengah

NO	KODE	URUSAN/BIDANG URUSAN/PROGRAM/KEGIATAN/ SUB KEGIATAN	INDIKATOR PROGRAM/KEGIATAN/SUB KEGIATAN	Target Akhir Periode RPJMD	REALISASI CAPAIAN RKPD TAHUN 2022	PRAKIRAAN CAPAIAN TARGET RKPD TAHUN 2023	CAPAIAN KINERJA DAN KERANGKA PENDANAAN						KELOMPOK SASARAN	PRAKIRAAN MAJU RENCANA TAHUN 2025		PERANGKAT DAERAH PENANGGUNG JAWAB
							TARGET 2024	PAGU INDIKATIF (Rp)	LOKASI	SUMBER DANA	PRIORITAS			TARGET	PAGU INDIKATIF (Rp)	
											NASIONAL	DAERAH				
1	2	3	4	5	6	7	8	9	10	11	12	13	14	15	16	17
			Honorarium Narasumber atau Pembahas, Moderator, Pembawa Acara dan Panitia (Paket)				1	30.000.000,00	(Provinsi, SULAWESI TENGAH)	Dana Transfer Umum-Dana Alokasi Umum			Karyawan Lingkup Dinas Tanaman Pangan dan Hortikultura Provinsi Sulawesi Tengah			Dinas Tanaman Pangan dan Hortikultura Provinsi Sulawesi Tengah
			Jumlah Dokumen Perencanaan Perangkat Daerah (Dokumen)													Dinas Perkebunan dan Peternakan Provinsi Sulawesi Tengah
			Perjalanan Dinas Biasa : Dalam Rangka Sinkronisasi Perencanaan Program/Pengumpulan Data di Kab/Kota, Pembayaran Transportasi Peserta dan Transportasi Lokal Panitia pada pertemuan Sinkronisasi Perencanaan Program dan Pertemuan Penyusunan E-Proposal Tahun 2025.Perjalanan Dinas Paket Meeting Luar Kota : Dalam Rangka Finalisasi RKA/KL dan Dalam Rangka Menghadiri Undangan/Workshop di Jakarta dan daerah lainnya (Kegiatan)				5	415.648.000,00	(Kota Palu, SULAWESI TENGAH)	PENDAPATAN ASLI DAERAH (PAD)			Kabupaten/Kota dan Jakarta Pusat dan Daerah Lainnya			Dinas Perkebunan dan Peternakan Provinsi Sulawesi Tengah
			Belanja ATK, kertas dan cover, bahan cetakan, makanan dan minuman rapat pada kegiatan pertemuan Sinkronisasi program perencanaan tahun 2024 dan kegiatan pertemuan E-Proposal tahun 2025 (Kegiatan)				2	305.438.550,00	(Kota Palu, SULAWESI TENGAH)	PENDAPATAN ASLI DAERAH (PAD)			13 Kabupaten/Kota			Dinas Perkebunan dan Peternakan Provinsi Sulawesi Tengah
	3.27.01.1.01.0002	Koordinasi dan Penyusunan Dokumen RKA- SKPD						25.000.000,00				Memperkuat Ketahanan Ekonomi untuk Pertumbuhan yang Berkualitas dan Berkeadilan			99.225.000,00	
			Jumlah Dokumen RKA-SKPD dan Laporan Hasil Koordinasi Penyusunan Dokumen RKA-SKPD (Dokumen)		5	5	5		(Kantor Dinas Tanaman pangan dan Hortikultura, Palu, SULAWESI TENGAH)					5		Dinas Tanaman Pangan dan Hortikultura Provinsi Sulawesi Tengah
			Makan dan Minum rapat (Paket)				1	13.000.000,00	(Provinsi, SULAWESI TENGAH)	Dana Transfer Umum-Dana Alokasi Umum			Karyawan Lingkup Dinas Tanaman Pangan dan Hortikultura Provinsi Sulawesi Tengah			Dinas Tanaman Pangan dan Hortikultura Provinsi Sulawesi Tengah
			Alat/Bahan untuk Kegiatan Kantor - Alat Tulis Kantor (Paket)				1	6.000.000,00	(Provinsi, SULAWESI TENGAH)	Dana Transfer Umum-Dana Alokasi Umum			Karyawan Lingkup Dinas Tanaman Pangan dan Hortikultura Provinsi Sulawesi Tengah			Dinas Tanaman Pangan dan Hortikultura Provinsi Sulawesi Tengah
			Alat/Bahan untuk Kegiatan Kantor - Bahan Cetak (Paket)				1	6.000.000,00	(Provinsi, SULAWESI TENGAH)	Dana Transfer Umum-Dana Alokasi Umum			Karyawan Lingkup Dinas Tanaman Pangan dan Hortikultura Provinsi Sulawesi Tengah			Dinas Tanaman Pangan dan Hortikultura Provinsi Sulawesi Tengah

NO	KODE	URUSAN/BIDANG URUSAN/PROGRAM/KEGIATAN/ SUB KEGIATAN	INDIKATOR PROGRAM/KEGIATAN/SUB KEGIATAN	Target Akhir Periode RPJMD	REALISASI CAPAIAN RKPD TAHUN 2022	PRAKIRAAN CAPAIAN TARGET RKPD TAHUN 2023	CAPAIAN KINERJA DAN KERANGKA PENDANAAN						KELOMPOK SASARAN	PRAKIRAAN MAJU RENCANA TAHUN 2025		PERANGKAT DAERAH PENANGGUNG JAWAB	
							TARGET 2024	PAGU INDIKATIF (Rp)	LOKASI	SUMBER DANA	PRIORITAS			TARGET	PAGU INDIKATIF (Rp)		
											NASIONAL	DAERAH					
1	2	3	4	5	6	7	8	9	10	11	12	13	14	15	16	17	
	3.27.01.1.01.0003	Koordinasi dan Penyusunan Dokumen Perubahan RKA-SKPD						10.000.000,00			Memperkuat Ketahanan Ekonomi untuk Pertumbuhan yang Berkualitas dan Berkeadilan				99.225.000,00		
			Jumlah Dokumen Perubahan RKA-SKPD dan Laporan Hasil Koordinasi Penyusunan Dokumen Perubahan RKA-SKPD (Dokumen)		5	5	5		(Kantor Dinas Tanaman Pangan dan Hortikultura, Palu, SULAWESI TENGAH)					5		Dinas Tanaman Pangan dan Hortikultura Provinsi Sulawesi Tengah	
			Alat/Bahan untuk Kegiatan Kantor - Bahan Cetak (Paket)				1	2.000.000,00	(Provinsi, SULAWESI TENGAH)	Dana Transfer Umum-Dana Alokasi Umum			Karyawan Lingkup Dinas Tanaman Pangan dan Hortikultura Provinsi Sulawesi Tengah			Dinas Tanaman Pangan dan Hortikultura Provinsi Sulawesi Tengah	
			Makan Minum Rapat (Paket)				1	6.000.000,00	(Provinsi, SULAWESI TENGAH)	Dana Transfer Umum-Dana Alokasi Umum			Karyawan Lingkup Dinas Tanaman Pangan dan Hortikultura Provinsi Sulawesi Tengah			Dinas Tanaman Pangan dan Hortikultura Provinsi Sulawesi Tengah	
									2.000.000,00	(Provinsi , SULAWESI TENGAH)	Dana Transfer Umum-Dana Alokasi Umum			Karyawan Lingkup Dinas Tanaman Pangan dan Hortikultura Provinsi Sulawesi Tengah			Dinas Tanaman Pangan dan Hortikultura Provinsi Sulawesi Tengah
	3.27.01.1.01.0004	Koordinasi dan Penyusunan DPA-SKPD							25.000.000,00			Memperkuat Ketahanan Ekonomi untuk Pertumbuhan yang Berkualitas dan Berkeadilan				99.225.000,00	
			Jumlah Dokumen DPA-SKPD dan Laporan Hasil Koordinasi Penyusunan Dokumen DPA-SKPD (Dokumen)		5	5	5		(Kantor Dinas Tanaman Pangan dan Hortikultura, Palu, SULAWESI TENGAH)					5		Dinas Tanaman Pangan dan Hortikultura Provinsi Sulawesi Tengah	
			Makan dan Minum rapat (Paket)				1	13.000.000,00	(Provinsi, SULAWESI TENGAH)	Dana Transfer Umum-Dana Alokasi Umum			Karyawan Lingkup Dinas Tanaman Pangan dan Hortikultura Provinsi Sulawesi Tengah			Dinas Tanaman Pangan dan Hortikultura Provinsi Sulawesi Tengah	
			Alat/Bahan untuk Kegiatan Kantor - Alat Tulis Kantor (Paket)				1	6.000.000,00	(Provinsi, SULAWESI TENGAH)	Dana Transfer Umum-Dana Alokasi Umum			Karyawan Lingkup Dinas Tanaman Pangan dan Hortikultura Provinsi Sulawesi Tengah			Dinas Tanaman Pangan dan Hortikultura Provinsi Sulawesi Tengah	
									6.000.000,00	(Provinsi, SULAWESI TENGAH)	Dana Transfer Umum-Dana Alokasi Umum			Karyawan Lingkup Dinas Tanaman Pangan dan Hortikultura Provinsi Sulawesi Tengah			Dinas Tanaman Pangan dan Hortikultura Provinsi Sulawesi Tengah
	3.27.01.1.01.0005	Koordinasi dan Penyusunan Perubahan DPA- SKPD							10.000.000,00			Memperkuat Ketahanan Ekonomi untuk Pertumbuhan yang Berkualitas dan Berkeadilan				99.225.000,00	
			Jumlah Dokumen Perubahan DPA-SKPD dan Laporan Hasil Koordinasi Penyusunan Dokumen Perubahan DPA-SKPD (Dokumen)		5	5	5		(Kantor Dinas Tanaman Pangan dan Hortikultura, Palu, SULAWESI TENGAH)					5		Dinas Tanaman Pangan dan Hortikultura Provinsi Sulawesi Tengah	

NO	KODE	URUSAN/BIDANG URUSAN/PROGRAM/KEGIATAN/ SUB KEGIATAN	INDIKATOR PROGRAM/KEGIATAN/SUB KEGIATAN	Target Akhir Periode RPJMD	REALISASI CAPAIAN RKPD TAHUN 2022	PRAKIRAAN CAPAIAN TARGET RKPD TAHUN 2023	CAPAIAN KINERJA DAN KERANGKA PENDANAAN					KELOMPOK SASARAN	PRAKIRAAN MAJU RENCANA TAHUN 2025		PERANGKAT DAERAH PENANGGUNG JAWAB	
							TARGET 2024	PAGU INDIKATIF (Rp)	LOKASI	SUMBER DANA	PRIORITAS		TARGET	PAGU INDIKATIF (Rp)		
											NASIONAL					DAERAH
1	2	3	4	5	6	7	8	9	10	11	12	13	14	15	16	17
			Makan dan Minum rapat (Paket)				1	6.000.000,00	(Provinsi, SULAWESI TENGAH)	Dana Transfer Umum-Dana Alokasi Umum			Karyawan Lingkup Dinas Tanaman Pangan dan Hortikultura Provinsi Sulawesi Tengah			Dinas Tanaman Pangan dan Hortikultura Provinsi Sulawesi Tengah
			Alat/Bahan untuk Kegiatan Kantor - Alat Tulis Kantor (Paket)				1	2.000.000,00	(Provinsi, SULAWESI TENGAH)	Dana Transfer Umum-Dana Alokasi Umum			Karyawan Lingkup Dinas Tanaman Pangan dan Hortikultura Provinsi Sulawesi Tengah			Dinas Tanaman Pangan dan Hortikultura Provinsi Sulawesi Tengah
			Alat/Bahan untuk Kegiatan Kantor - Bahan Cetak (Paket)				1	2.000.000,00	(Provinsi, SULAWESI TENGAH)	Dana Transfer Umum-Dana Alokasi Umum			Karyawan Lingkup Dinas Tanaman Pangan dan Hortikultura Provinsi Sulawesi Tengah			Dinas Tanaman Pangan dan Hortikultura Provinsi Sulawesi Tengah
	3.27.01.1.01.0006	Koordinasi dan Penyusunan Laporan Capaian Kinerja dan Ikhtisar Realisasi Kinerja SKPD						412.683.700,00				Memperkuat Ketahanan Ekonomi untuk Pertumbuhan yang Berkualitas dan Berkeadilan			154.350.000,00	
			Jumlah Laporan Capaian Kinerja dan Ikhtisar Realisasi Kinerja SKPD dan Laporan Hasil Koordinasi Penyusunan Laporan Capaian Kinerja dan Ikhtisar Realisasi Kinerja SKPD (Laporan)		2.00	2.00	4		(Kantor Dinas Tanaman Pangan dan Hortikultura, Palu, SULAWESI TENGAH)					2.00		Dinas Tanaman Pangan dan Hortikultura Provinsi Sulawesi Tengah
			Alat/Bahan untuk Kegiatan Kantor - Alat Tulis Kantor (Paket)				1	18.000.000,00	(Provinsi, SULAWESI TENGAH)	Dana Transfer Umum-Dana Alokasi Umum			Karyawan Lingkup Dinas Tanaman Pangan dan Hortikultura Provinsi Sulawesi Tengah			Dinas Tanaman Pangan dan Hortikultura Provinsi Sulawesi Tengah
			Makan dan Minum rapat (Paket)				1	15.000.000,00	(Provinsi, SULAWESI TENGAH)	Dana Transfer Umum-Dana Alokasi Umum			Karyawan Lingkup Dinas Tanaman Pangan dan Hortikultura Provinsi Sulawesi Tengah			Dinas Tanaman Pangan dan Hortikultura Provinsi Sulawesi Tengah
			Honorarium Tim Pelaksana Kegiatan dan Sekretariat Tim Pelaksana Kegiatan (Paket)				1	12.000.000,00	(Provinsi, SULAWESI TENGAH)	Dana Transfer Umum-Dana Alokasi Umum			Karyawan Lingkup Dinas Tanaman Pangan dan Hortikultura Provinsi Sulawesi Tengah			Dinas Tanaman Pangan dan Hortikultura Provinsi Sulawesi Tengah
			Alat/Bahan untuk Kegiatan Kantor- Kertas dan Cover (Paket)				1	5.000.000,00	(Provinsi, SULAWESI TENGAH)	Dana Transfer Umum-Dana Alokasi Umum			Karyawan Lingkup Dinas Tanaman Pangan dan Hortikultura Provinsi Sulawesi Tengah			Dinas Tanaman Pangan dan Hortikultura Provinsi Sulawesi Tengah
			Jumlah Laporan Capaian Kinerja dan Ikhtisar Realisasi Kinerja SKPD dan Laporan Hasil Koordinasi Penyusunan Laporan Capaian Kinerja dan Ikhtisar Realisasi Kinerja SKPD (Laporan)													Dinas Perkebunan dan Peternakan Provinsi Sulawesi Tengah
			Honorarium Narasumber (BPS) Pada Pertemuan Sinkronisasi Angka Tetap (ATAP) Tahun 2023 dan Pertemuan Verifikasi dan Validasi Data Peternakan (Kegiatan)				2	3.600.000,00	(Kota Palu, SULAWESI TENGAH)	PENDAPATAN ASLI DAERAH (PAD)			Narasumber (BPS)			Dinas Perkebunan dan Peternakan Provinsi Sulawesi Tengah

NO	KODE	URUSAN/BIDANG URUSAN/PROGRAM/KEGIATAN/ SUB KEGIATAN	INDIKATOR PROGRAM/KEGIATAN/SUB KEGIATAN	Target Akhir Periode RPJMD	REALISASI CAPAIAN RKPD TAHUN 2022	PRAKIRAAN CAPAIAN TARGET RKPD TAHUN 2023	CAPAIAN KINERJA DAN KERANGKA PENDANAAN					KELOMPOK SASARAN	PRAKIRAAN MAJU RENCANA TAHUN 2025		PERANGKAT DAERAH PENANGGUNG JAWAB				
							TARGET 2024	PAGU INDIKATIF (Rp)	LOKASI	SUMBER DANA	PRIORITAS		TARGET	PAGU INDIKATIF (Rp)					
											NASIONAL					DAERAH			
1	2	3	4	5	6	7	8	9	10	11	12	13	14	15	16	17			
3.27.01.1.01.0007	Evaluasi Kinerja Perangkat Daerah	Belanja ATK, Kertas dan Cover, Bahan Cetak, Makanan dan Minuman Rapat pada Pertemuan Sinkronisasi Angka Tetap (ATAP) Tahun 2023 dan Pertemuan Verifikasi dan Validasi Data Peternakan. (Kegiatan) Perjalanan Dinas Biasa : Dalam Rangka Koordinasi Satu Data Indonesia (SDI) / Pengumpul Data Statistik Perjalanan Dinas Paket Meeting Luar Daerah : Dalam Rangka Verifikasi dan Validasi Data peternakan dan Dalam Rangka Rapat Penyusunan Data Statistik Perkebunan (Angka Tetap) (Kegiatan)					2	229.441.700,00	(Kota Palu, SULAWESI TENGAH)	PENDAPATAN ASLI DAERAH (PAD)			13 Kabupaten/Kota			Dinas Perkebunan dan Peternakan Provinsi Sulawesi Tengah			
								3	129.642.000,00	(Banggai, Jakarta Pusat dan Daerah Lainnya., SULAWESI TENGAH)	PENDAPATAN ASLI DAERAH (PAD)			Kabupaten Banggai dan Jakarta Pusat dan Daerah Lainnya			Dinas Perkebunan dan Peternakan Provinsi Sulawesi Tengah		
										452.678.650,00				Memperkuat Ketahanan Ekonomi untuk Pertumbuhan yang Berkualitas dan Berkeadilan			2.315.250.000,00		
								3	3	2.00	(Kantor Dinas Tanaman Pangan dan Hortikultura, Palu, SULAWESI TENGAH)					3		Dinas Tanaman Pangan dan Hortikultura Provinsi Sulawesi Tengah	
										1	12.000.000,00	(Provinsi, SULAWESI TENGAH)	Dana Transfer Umum-Dana Alokasi Umum			Karyawan Lingkup Dinas Tanaman Pangan dan Hortikultura Provinsi Sulawesi Tengah			Dinas Tanaman Pangan dan Hortikultura Provinsi Sulawesi Tengah
										1	3.000.000,00	(Provinsi, SULAWESI TENGAH)	Dana Transfer Umum-Dana Alokasi Umum			Karyawan Lingkup Dinas Tanaman Pangan dan Hortikultura Provinsi Sulawesi Tengah			Dinas Tanaman Pangan dan Hortikultura Provinsi Sulawesi Tengah
										1	180.688.300,00	(13 Kabupaten / kota, SULAWESI TENGAH)	Dana Transfer Umum-Dana Alokasi Umum			Karyawan Lingkup Dinas Tanaman Pangan dan Hortikultura Provinsi Sulawesi Tengah			Dinas Tanaman Pangan dan Hortikultura Provinsi Sulawesi Tengah
										1	5.000.000,00	(Provinsi, SULAWESI TENGAH)	Dana Transfer Umum-Dana Alokasi Umum			Karyawan Lingkup Dinas Tanaman Pangan dan Hortikultura Provinsi Sulawesi Tengah			Dinas Tanaman Pangan dan Hortikultura Provinsi Sulawesi Tengah
										1	900.000,00	(Provinsi, SULAWESI TENGAH)	Dana Transfer Umum-Dana Alokasi Umum			Karyawan Lingkup Dinas Tanaman Pangan dan Hortikultura Provinsi Sulawesi Tengah			Dinas Tanaman Pangan dan Hortikultura Provinsi Sulawesi Tengah
										1	15.000.000,00	(Provinsi, SULAWESI TENGAH)	Dana Transfer Umum-Dana Alokasi Umum			Karyawan Lingkup Dinas Tanaman Pangan dan Hortikultura Provinsi Sulawesi Tengah			Dinas Tanaman Pangan dan Hortikultura Provinsi Sulawesi Tengah
			Jumlah Laporan Evaluasi Kinerja Perangkat Daerah (Laporan)													Dinas Perkebunan dan Peternakan Provinsi Sulawesi Tengah			

NO	KODE	URUSAN/BIDANG URUSAN/PROGRAM/KEGIATAN/ SUB KEGIATAN	INDIKATOR PROGRAM/KEGIATAN/SUB KEGIATAN	Target Akhir Periode RPJMD	REALISASI CAPAIAN RKPD TAHUN 2022	PRAKIRAAN CAPAIAN TARGET RKPD TAHUN 2023	CAPAIAN KINERJA DAN KERANGKA PENDANAAN					KELOMPOK SASARAN	PRAKIRAAN MAJU RENCANA TAHUN 2025		PERANGKAT DAERAH PENANGGUNG JAWAB	
							TARGET 2024	PAGU INDIKATIF (Rp)	LOKASI	SUMBER DANA	PRIORITAS		TARGET	PAGU INDIKATIF (Rp)		
											NASIONAL					DAERAH
1	2	3	4	5	6	7	8	9	10	11	12	13	14	15	16	17
			<p>Belanja ATK, Kertas dan Cover, Bahan Cetak, Benda Pos, Makanan dan Minuman Rapat Kegiatan Evaluasi (Dokumen)</p> <p>Perjalan Dinas Dalam Daerah Dalam Rangka Pembinaan/Monitoring dan Evaluasi Program Kegiatan Tahun 2024 di Kabupaten/Kota.</p> <p>Perjalanan Dinas Luar Daerah Dalam Rangka Monitoring dan Evaluasi Program Perkebunan dan Peternakan di Jakarta dan Daerah Lainnya (Kegiatan)</p>				6	43.980.350,00	(Kota Palu, SULAWESI TENGAH)	PENDAPATAN ASLI DAERAH (PAD)			13 Kabupaten/Kota			Dinas Perkebunan dan Peternakan Provinsi Sulawesi Tengah
							3	192.110.000,00	(Kabupaten/Kota, pusat dan Daerah Lainnya, SULAWESI TENGAH)	PENDAPATAN ASLI DAERAH (PAD)			Kabupate/Kota dan Pusat dan daerah lainnya			Dinas Perkebunan dan Peternakan Provinsi Sulawesi Tengah
	3.27.01.1.02	Administrasi Keuangan Perangkat Daerah						73.015.302.250,10					Memperkuat Ketahanan Ekonomi untuk Pertumbuhan yang Berkualitas dan Berkeadilan		51.483.777.345,00	
			Terlaksananya Persentase Anggaran (%)				97.25		(Kantor Dinas Tanaman Pangan dan Hortikultura, Palu, SULAWESI TENGAH)					97.25		Dinas Tanaman Pangan dan Hortikultura Provinsi Sulawesi Tengah
	3.27.01.1.02.0001	Penyediaan Gaji dan Tunjangan ASN						64.354.469.482,10					Memperkuat Ketahanan Ekonomi untuk Pertumbuhan yang Berkualitas dan Berkeadilan		48.176.277.345,00	
			Jumlah Orang yang Menerima Gaji dan Tunjangan ASN (Orang/ Bulan)		321	308	308		(Kantor Dinas Tanaman Pangan dan Hortikultura, Palu, SULAWESI TENGAH)					338		Dinas Tanaman Pangan dan Hortikultura Provinsi Sulawesi Tengah
			Gaji Pokok PNS Dinas Tanaman Pangan Dan Hortikultura (Orang / Bulan)				308	36.807.661.103,00	(Provinsi, SULAWESI TENGAH)	Dana Transfer Umum-Dana Alokasi Umum			Karyawan Lingkup Dinas Tanaman Pangan dan Hortikultura Provinsi Sulawesi Tengah			Dinas Tanaman Pangan dan Hortikultura Provinsi Sulawesi Tengah
			Jumlah Orang yang Menerima Gaji dan Tunjangan ASN (Orang/ Bulan)													Dinas Perkebunan dan Peternakan Provinsi Sulawesi Tengah
			Belanja Gaji Pokok PNS (Tahun)				1	27.546.808.379,10	(Sulawesi Tengah, SULAWESI TENGAH)	PENDAPATAN ASLI DAERAH (PAD)			ASN Dinas Perkebunan dan Peternakan			Dinas Perkebunan dan Peternakan Provinsi Sulawesi Tengah
	3.27.01.1.02.0002	Penyediaan Administrasi Pelaksanaan Tugas ASN						8.260.902.768,00					Memperkuat Ketahanan Ekonomi untuk Pertumbuhan yang Berkualitas dan Berkeadilan		1.653.750.000,00	
			Jumlah Dokumen Hasil Penyediaan Administrasi Pelaksanaan Tugas ASN (Dokumen)		3	3	3		(Kantor Dinas Tanaman Pangan dan Hortikultura, Palu, SULAWESI TENGAH)					3		Dinas Tanaman Pangan dan Hortikultura Provinsi Sulawesi Tengah

NO	KODE	URUSAN/BIDANG URUSAN/PROGRAM/KEGIATAN/ SUB KEGIATAN	INDIKATOR PROGRAM/KEGIATAN/SUB KEGIATAN	Target Akhir Periode RPJMD	REALISASI CAPAIAN RKPD TAHUN 2022	PRAKIRAAN CAPAIAN TARGET RKPD TAHUN 2023	CAPAIAN KINERJA DAN KERANGKA PENDANAAN					KELOMPOK SASARAN	PRAKIRAAN MAJU RENCANA TAHUN 2025		PERANGKAT DAERAH PENANGGUNG JAWAB	
							TARGET 2024	PAGU INDIKATIF (Rp)	LOKASI	SUMBER DANA	PRIORITAS		TARGET	PAGU INDIKATIF (Rp)		
											NASIONAL					DAERAH
1	2	3	4	5	6	7	8	9	10	11	12	13	14	15	16	17
			Alat/Bahan untuk Kegiatan Kantor-Benda Pos (Paket)				1	5.300.000,00	(Provinsi, SULAWESI TENGAH)	Dana Transfer Umum-Dana Alokasi Umum			Karyawan Lingkup Dinas Tanaman Pangan dan Hortikultura Provinsi Sulawesi Tengah			Dinas Tanaman Pangan dan Hortikultura Provinsi Sulawesi Tengah
			Jasa Pengelolaan BMD yang Menghasilkan Pendapatan (Paket)				1	12.000.000,00	(Provinsi, SULAWESI TENGAH)	Dana Transfer Umum-Dana Alokasi Umum			Karyawan Lingkup Dinas Tanaman Pangan dan Hortikultura Provinsi Sulawesi Tengah			Dinas Tanaman Pangan dan Hortikultura Provinsi Sulawesi Tengah
			Honorarium Tim Pelaksana Kegiatan dan Sekretariat Tim Pelaksana Kegiatan (Paket)				1	240.000.000,00	(Provinsi, SULAWESI TENGAH)	Dana Transfer Umum-Dana Alokasi Umum			Karyawan Lingkup Dinas Tanaman Pangan dan Hortikultura Provinsi Sulawesi Tengah			Dinas Tanaman Pangan dan Hortikultura Provinsi Sulawesi Tengah
			Alat/Bahan untuk Kegiatan Kantor-Bahan Cetak (Paket)				1	19.500.000,00	(Provinsi, SULAWESI TENGAH)	Dana Transfer Umum-Dana Alokasi Umum			Karyawan Lingkup Dinas Tanaman Pangan dan Hortikultura Provinsi Sulawesi Tengah			Dinas Tanaman Pangan dan Hortikultura Provinsi Sulawesi Tengah
			Honorarium Pengadaan Barang/Jasa (Paket)				1	24.480.000,00	(Provinsi, SULAWESI TENGAH)	Dana Transfer Umum-Dana Alokasi Umum			Karyawan Lingkup Dinas Tanaman Pangan dan Hortikultura Provinsi Sulawesi Tengah			Dinas Tanaman Pangan dan Hortikultura Provinsi Sulawesi Tengah
			Honorarium Penanggung Jawab Pengelola Keuangan (Paket)				1	588.720.000,00	(Provinsi, SULAWESI TENGAH)	Dana Transfer Umum-Dana Alokasi Umum			Karyawan Lingkup Dinas Tanaman Pangan dan Hortikultura Provinsi Sulawesi Tengah			Dinas Tanaman Pangan dan Hortikultura Provinsi Sulawesi Tengah
			Jumlah Dokumen Hasil Penyediaan Administrasi Pelaksanaan Tugas ASN (Dokumen)													Dinas Perkebunan dan Peternakan Provinsi Sulawesi Tengah
			Belanja Honorarium Penanggungjawab Pengelola Keuangan, Honorarium Pengadaan Barang/Jasa, Belanja Jasa Pengelolaan BMD yang tidak menghasilkan Pendapatan (Honor Non ASN), Belanja Jasa Tenaga Pelayanan Umum (Honorarium Non ASN dan Honorarium Pabrik), Belanja Jasa Tenaga Kebersihan (Cleaning Service), Jasa Tenaga Keamanan (Satpam/Penjaga Kantor), luaran BPJS Ketenagakerjaan Non ASN (Tahun)				1	4.797.502.768,00	(Kota Palu, SULAWESI TENGAH)	PENDAPATAN ASLI DAERAH (PAD)			Pegawai ASN dan Non ASN			Dinas Perkebunan dan Peternakan Provinsi Sulawesi Tengah
			Jumlah Dokumen Hasil Penyediaan Administrasi Pelaksanaan Tugas ASN (Dokumen)													UPTD Proteksi Tanaman Perkebunan
			Honorarium Non ASN (Tahun)				1	781.200.000,00	(Kota Palu, SULAWESI TENGAH)	PENDAPATAN ASLI DAERAH (PAD)			Non ASN			UPTD Proteksi Tanaman Perkebunan
			Jumlah Dokumen Hasil Penyediaan Administrasi Pelaksanaan Tugas ASN (Dokumen)													UPT Pembibitan Ternak
			Permbayaran Honorarium Non ASN (Paket)				1	496.800.000,00	(Kab. Sigi (UPT Pembibitan Ternak), SULAWESI TENGAH)	PENDAPATAN ASLI DAERAH (PAD)			Non ASN			UPT Pembibitan Ternak

NO	KODE	URUSAN/BIDANG URUSAN/PROGRAM/KEGIATAN/ SUB KEGIATAN	INDIKATOR PROGRAM/KEGIATAN/SUB KEGIATAN	Target Akhir Periode RPJMD	REALISASI CAPAIAN RKPD TAHUN 2022	PRAKIRAAN CAPAIAN TARGET RKPD TAHUN 2023	CAPAIAN KINERJA DAN KERANGKA PENDANAAN					KELOMPOK SASARAN	PRAKIRAAN MAJU RENCANA TAHUN 2025		PERANGKAT DAERAH PENANGGUNG JAWAB	
							TARGET 2024	PAGU INDIKATIF (Rp)	LOKASI	SUMBER DANA	PRIORITAS		TARGET	PAGU INDIKATIF (Rp)		
											NASIONAL					DAERAH
1	2	3	4	5	6	7	8	9	10	11	12	13	14	15	16	17
			Jumlah Dokumen Hasil Penyediaan Administrasi Pelaksanaan Tugas ASN (Dokumen)													UPT Veteriner
			Pembayaran Honorarium Non PNS (Tahun)				1	243.600.000,00	(Kota Palu UPT Veteriner, SULAWESI TENGAH)	PENDAPATAN ASLI DAERAH (PAD)			Non ASN			UPT Veteriner
			Jumlah Dokumen Hasil Penyediaan Administrasi Pelaksanaan Tugas ASN (Dokumen)													UPT Balai Perbenihan Tanaman Perkebunan
			Pembayaran Honorarium Non ASN (Tahun)				1	603.000.000,00	(Kota Palu, SULAWESI TENGAH)	PENDAPATAN ASLI DAERAH (PAD)			Non ASN			UPT Balai Perbenihan Tanaman Perkebunan
			Jumlah Dokumen Hasil Penyediaan Administrasi Pelaksanaan Tugas ASN (Dokumen)													UPTD Pengawasan Mutu dan Sertifikasi Benih Perkebunan
			Honorarium Non PNS (Tahun)				1	448.800.000,00	(Kota Palu, SULAWESI TENGAH)	PENDAPATAN ASLI DAERAH (PAD)			Non ASN			UPTD Pengawasan Mutu dan Sertifikasi Benih Perkebunan
	3.27.01.1.02.0003	Pelaksanaan Penatausahaan dan Pengujian/Verifikasi Keuangan SKPD						75.000.000,00			Memperkuat Ketahanan Ekonomi untuk Pertumbuhan yang Berkualitas dan Berkeadilan				826.875.000,00	
			Jumlah Dokumen Penatausahaan dan Pengujian/Verifikasi Keuangan SKPD (Dokumen)		10	10	10		(Kantor Dinas Tanaman Pangan dan Hortikultura, Palu, SULAWESI TENGAH)				10			Dinas Tanaman Pangan dan Hortikultura Provinsi Sulawesi Tengah
			Dalam Rangka Pengurusan/Pensertifikasi tanah milik Pemda Provinsi Sulawesi Tengah (Paket)				1	31.000.000,00	(13 Kabupaten/Kota, SULAWESI TENGAH)	Dana Transfer Umum-Dana Alokasi Umum			Karyawan Lingkup Dinas Tanaman Pangan dan Hortikultura Provinsi Sulawesi Tengah			Dinas Tanaman Pangan dan Hortikultura Provinsi Sulawesi Tengah
			Alat/Bahan untuk Kegiatan Kantor-Benda Pos (Paket)				1	1.500.000,00	(Provinsi, SULAWESI TENGAH)	Dana Transfer Umum-Dana Alokasi Umum			Karyawan Lingkup Dinas Tanaman Pangan dan Hortikultura Provinsi Sulawesi Tengah			Dinas Tanaman Pangan dan Hortikultura Provinsi Sulawesi Tengah
			Dalam Rangka Koordinasi/Konsultasi ke Jakarta dan Daerah Lainnya (Paket)				1	31.000.000,00	(13 Kabupaten/Kota, SULAWESI TENGAH)	Dana Transfer Umum-Dana Alokasi Umum			Karyawan Lingkup Dinas Tanaman Pangan dan Hortikultura Provinsi Sulawesi Tengah			Dinas Tanaman Pangan dan Hortikultura Provinsi Sulawesi Tengah
			lat/Bahan untuk Kegiatan Kantor-Bahan Cetak (Paket)				1	10.220.000,00	(Provinsi, SULAWESI TENGAH)	Dana Transfer Umum-Dana Alokasi Umum			Karyawan Lingkup Dinas Tanaman Pangan dan Hortikultura Provinsi Sulawesi Tengah			Dinas Tanaman Pangan dan Hortikultura Provinsi Sulawesi Tengah
			Makanan dan Minuman Rapat (Paket)				1	1.280.000,00	(Provinsi, SULAWESI TENGAH)	Dana Transfer Umum-Dana Alokasi Umum			Karyawan Lingkup Dinas Tanaman Pangan dan Hortikultura Provinsi Sulawesi Tengah			Dinas Tanaman Pangan dan Hortikultura Provinsi Sulawesi Tengah
	3.27.01.1.02.0004	Koordinasi dan Pelaksanaan Akuntansi SKPD						50.000.000,00			Memperkuat Ketahanan Ekonomi untuk Pertumbuhan yang Berkualitas dan Berkeadilan				37.209.375,00	

NO	KODE	URUSAN/BIDANG URUSAN/PROGRAM/KEGIATAN/ SUB KEGIATAN	INDIKATOR PROGRAM/KEGIATAN/SUB KEGIATAN	Target Akhir Periode RPJMD	REALISASI CAPAIAN RKPD TAHUN 2022	PRAKIRAAN CAPAIAN TARGET RKPD TAHUN 2023	CAPAIAN KINERJA DAN KERANGKA PENDANAAN						KELOMPOK SASARAN	PRAKIRAAN MAJU RENCANA TAHUN 2025		PERANGKAT DAERAH PENANGGUNG JAWAB			
							TARGET 2024	PAGU INDIKATIF (Rp)	LOKASI	SUMBER DANA	PRIORITAS			TARGET	PAGU INDIKATIF (Rp)				
											NASIONAL	DAERAH							
1	2	3	4	5	6	7	8	9	10	11	12	13	14	15	16	17			
3.27.01.1.02.0007		Koordinasi dan Penyusunan Laporan Keuangan Bulanan/ Triwulanan/Semesteran SKPD	Dalam Rangka Koordinasi ke Kabupaten Atas Percepatan Penyelesaian Tindak Lanjut Hasil Temuan Pemeriksaan Inspektorat Daerah, BPK Perwakilan, BPK Pusat, Irjen Kemendagri dan Irjen Kementan (Paket)				1	9.340.000,00	(13 Kabupaten/Kota, SULAWESI TENGAH)	Dana Transfer Umum-Dana Alokasi Umum			Karyawan Lingkup Dinas Tanaman Pangan dan Hortikultura Provinsi Sulawesi Tengah			Dinas Tanaman Pangan dan Hortikultura Provinsi Sulawesi Tengah			
			Dalam Rangka Pertemuan/Sosialisasi/Koordinasi/ Workshop TLHP ke Jakarta dan Daerah Lainnya (Paket)				1	30.630.000,00	(13 Kabupaten/Kota, SULAWESI TENGAH)	Dana Transfer Umum-Dana Alokasi Umum			Karyawan Lingkup Dinas Tanaman Pangan dan Hortikultura Provinsi Sulawesi Tengah			Dinas Tanaman Pangan dan Hortikultura Provinsi Sulawesi Tengah			
			Alat/Bahan untuk Kegiatan Kantor-Bahan Cetak (Paket)				1	5.030.000,00	(Provinsi, SULAWESI TENGAH)	Dana Transfer Umum-Dana Alokasi Umum			Karyawan Lingkup Dinas Tanaman Pangan dan Hortikultura Provinsi Sulawesi Tengah			Dinas Tanaman Pangan dan Hortikultura Provinsi Sulawesi Tengah			
											75.000.000,00							347.287.500,00	
						Jumlah Laporan Keuangan Bulanan/ Triwulanan/Semesteran SKPD dan Laporan Koordinasi Penyusunan Laporan Keuangan Bulanan/Triwulanan/Semesteran SKPD (Laporan)		18	18	18		(Kantor Dinas Tanaman Pangan dan Hortikultura, SULAWESI TENGAH)					18		Dinas Tanaman Pangan dan Hortikultura Provinsi Sulawesi Tengah
						Dalam Rangka Pengurusan/Pensertifikatan Tanah Milik Pemda Provinsi (Paket)				1	33.510.000,00	(13 Kabupaten/Kota, SULAWESI TENGAH)	Dana Transfer Umum-Dana Alokasi Umum			Karyawan Lingkup Dinas Tanaman Pangan dan Hortikultura Provinsi Sulawesi Tengah			Dinas Tanaman Pangan dan Hortikultura Provinsi Sulawesi Tengah
						Makanan dan Minuman Rapat (Paket)				1	23.450.000,00	(Provinsi, SULAWESI TENGAH)	Dana Transfer Umum-Dana Alokasi Umum			Karyawan Lingkup Dinas Tanaman Pangan dan Hortikultura Provinsi Sulawesi Tengah			Dinas Tanaman Pangan dan Hortikultura Provinsi Sulawesi Tengah
						Alat/Bahan untuk Kegiatan Kantor-Bahan Cetak (Paket)				1	9.040.000,00	(Provinsi, SULAWESI TENGAH)	Dana Transfer Umum-Dana Alokasi Umum			Karyawan Lingkup Dinas Tanaman Pangan dan Hortikultura Provinsi Sulawesi Tengah			Dinas Tanaman Pangan dan Hortikultura Provinsi Sulawesi Tengah
			Honorarium Tim Pelaksana Kegiatan dan Sekretariat Tim Pelaksana Kegiatan (Paket)				1	9.000.000,00	(Provinsi, SULAWESI TENGAH)	Dana Transfer Umum-Dana Alokasi Umum			Karyawan Lingkup Dinas Tanaman Pangan dan Hortikultura Provinsi Sulawesi Tengah			Dinas Tanaman Pangan dan Hortikultura Provinsi Sulawesi Tengah			
3.27.01.1.02.0008		Penyusunan Pelaporan dan Analisis Prognosis Realisasi Anggaran																	
			Jumlah Dokumen Pelaporan dan Analisis Prognosis Realisasi Anggaran (Dokumen)		2	2	2	25.500.000,00	(Kantor Dinas Tanaman Pangan dan Hortikultura, palu, SULAWESI TENGAH)					2	173.643.750,00	Dinas Tanaman Pangan dan Hortikultura Provinsi Sulawesi Tengah			

NO	KODE	URUSAN/BIDANG URUSAN/PROGRAM/KEGIATAN/ SUB KEGIATAN	INDIKATOR PROGRAM/KEGIATAN/SUB KEGIATAN	Target Akhir Periode RPJMD	REALISASI CAPAIAN RKPD TAHUN 2022	PRAKIRAAN CAPAIAN TARGET RKPD TAHUN 2023	CAPAIAN KINERJA DAN KERANGKA PENDANAAN						KELOMPOK SASARAN	PRAKIRAAN MAJU RENCANA TAHUN 2025		PERANGKAT DAERAH PENANGGUNG JAWAB
							TARGET 2024	PAGU INDIKATIF (Rp)	LOKASI	SUMBER DANA	PRIORITAS			TARGET	PAGU INDIKATIF (Rp)	
											NASIONAL	DAERAH				
1	2	3	4	5	6	7	8	9	10	11	12	13	14	15	16	17
			Alat/Bahan untuk Kegiatan Kantor-Alat Tulis Kantor (Paket)				1	412.450,00	(Provinsi, SULAWESI TENGAH)	Dana Transfer Umum-Dana Alokasi Umum			Karyawan Lingkup Dinas Tanaman Pangan dan Hortikultura Provinsi Sulawesi Tengah			Dinas Tanaman Pangan dan Hortikultura Provinsi Sulawesi Tengah
			Honorarium Tim Pelaksana Kegiatan dan Sekretariat Tim Pelaksana Kegiatan (Paket)				1	4.500.000,00	(Provinsi, SULAWESI TENGAH)	Dana Transfer Umum-Dana Alokasi Umum			Karyawan Lingkup Dinas Tanaman Pangan dan Hortikultura Provinsi Sulawesi Tengah			Dinas Tanaman Pangan dan Hortikultura Provinsi Sulawesi Tengah
			Dalam Rangka Koordinasi ke Kabupaten Atas Penyusunan Laporan Keuangan (Paket)				1	14.980.000,00	(13 kabupaten/Kota, SULAWESI TENGAH)	Dana Transfer Umum-Dana Alokasi Umum			Karyawan Lingkup Dinas Tanaman Pangan dan Hortikultura Provinsi Sulawesi Tengah			Dinas Tanaman Pangan dan Hortikultura Provinsi Sulawesi Tengah
			Alat/Bahan untuk Kegiatan Kantor-Kertas dan Cover (Paket)				1	549.600,00	(Provinsi, SULAWESI TENGAH)	Dana Transfer Umum-Dana Alokasi Umum			Karyawan Lingkup Dinas Tanaman Pangan dan Hortikultura Provinsi Sulawesi Tengah			Dinas Tanaman Pangan dan Hortikultura Provinsi Sulawesi Tengah
			Makanan dan Minuman Rapat (Paket)				1	2.475.000,00	(Provinsi, SULAWESI TENGAH)	Dana Transfer Umum-Dana Alokasi Umum			Karyawan Lingkup Dinas Tanaman Pangan dan Hortikultura Provinsi Sulawesi Tengah			Dinas Tanaman Pangan dan Hortikultura Provinsi Sulawesi Tengah
			Alat/Bahan untuk Kegiatan Kantor-Bahan Cetak (Paket)				1	2.582.950,00	(Provinsi, SULAWESI TENGAH)	Dana Transfer Umum-Dana Alokasi Umum			Karyawan Lingkup Dinas Tanaman Pangan dan Hortikultura Provinsi Sulawesi Tengah			Dinas Tanaman Pangan dan Hortikultura Provinsi Sulawesi Tengah
	3.27.01.1.03	Administrasi Barang Milik Daerah pada Perangkat Daerah						586.430.000,00			Memperkuat Ketahanan Ekonomi untuk Pertumbuhan yang Berkualitas dan Berkeadilan				87.393.600,00	
			Jumlah Dokumen Pengelolaan Barang Milik Daerah (Laporan)				1		(Kantor Dinas Tanaman Pangan dan Hortikultura, Palu, SULAWESI TENGAH)					1		Dinas Tanaman Pangan dan Hortikultura Provinsi Sulawesi Tengah
	3.27.01.1.03.0001	Penyusunan Perencanaan Kebutuhan Barang Milik Daerah SKPD						75.000.000,00			Memperkuat Ketahanan Ekonomi untuk Pertumbuhan yang Berkualitas dan Berkeadilan				32.772.600,00	
			Jumlah Rencana Kebutuhan Barang Milik Daerah SKPD (Dokumen)		1	1	1		(Kantor Dinas Tanaman Pangan dan Hortikultura, Palu, SULAWESI TENGAH)					1		Dinas Tanaman Pangan dan Hortikultura Provinsi Sulawesi Tengah
			Alat/Bahan untuk Kegiatan Kantor-Bahan Cetak (Paket)				1	6.000.000,00	(Provinsi, SULAWESI TENGAH)	Dana Transfer Umum-Dana Alokasi Umum			Karyawan Lingkup Dinas Tanaman Pangan dan Hortikultura Provinsi Sulawesi Tengah			Dinas Tanaman Pangan dan Hortikultura Provinsi Sulawesi Tengah
			Dalam rangka inventarisasi BMD khusus peralatan dan mesin untuk proses penghapusan/pemusnahan pada UPT/IPBTP/IPBH ke Kab/Kota (Paket)				1	69.000.000,00	(13 Kabupaten/Kota, SULAWESI TENGAH)	Dana Transfer Umum-Dana Alokasi Umum			Karyawan Lingkup Dinas Tanaman Pangan dan Hortikultura Provinsi Sulawesi Tengah			Dinas Tanaman Pangan dan Hortikultura Provinsi Sulawesi Tengah

NO	KODE	URUSAN/BIDANG URUSAN/PROGRAM/KEGIATAN/ SUB KEGIATAN	INDIKATOR PROGRAM/KEGIATAN/SUB KEGIATAN	Target Akhir Periode RPJMD	REALISASI CAPAIAN RKP TAHUN 2022	PRAKIRAAN CAPAIAN TARGET RKP TAHUN 2023	CAPAIAN KINERJA DAN KERANGKA PENDANAAN					KELOMPOK SASARAN	PRAKIRAAN MAJU RENCANA TAHUN 2025		PERANGKAT DAERAH PENANGGUNG JAWAB					
							TARGET 2024	PAGU INDIKATIF (Rp)	LOKASI	SUMBER DANA	PRIORITAS		TARGET	PAGU INDIKATIF (Rp)						
											NASIONAL					DAERAH				
1	2	3	4	5	6	7	8	9	10	11	12	13	14	15	16	17				
3.27.01.1.03.0004	Pembinaan, Pengawasan, dan Pengendalian Barang Milik Daerah pada SKPD	Jumlah Laporan Hasil Pembinaan, Pengawasan, dan Pengendalian Barang Milik Daerah pada SKPD (Laporan)	Belanja Jasa Tenaga Pelayan Umum Dalam Rangka Pengukuran Tanah dan Pembuatan Sertifikat Asset (Paket)				1	40.000.000,00	(Kabupaten/Kota, SULAWESI TENGAH)	PENDAPATAN ASLI DAERAH (PAD)			Kabupaten/Kota			Dinas Perkebunan dan Peternakan Provinsi Sulawesi Tengah				
							1	419.930.000,00	(Kabupaten/Kota, SULAWESI TENGAH)	PENDAPATAN ASLI DAERAH (PAD)			Kabupaten/Kota				Dinas Perkebunan dan Peternakan Provinsi Sulawesi Tengah			
							1	25.000.000,00	(Kota Palu, SULAWESI TENGAH)	PENDAPATAN ASLI DAERAH (PAD)			Tenaga Ahli				Dinas Perkebunan dan Peternakan Provinsi Sulawesi Tengah			
3.27.01.1.03.0005	Rekonsiliasi dan Penyusunan Laporan Barang Milik Daerah pada SKPD	Jumlah Laporan Rekonsiliasi dan Penyusunan Laporan Barang Milik Daerah pada SKPD (Laporan)	Alat/Bahan untuk Kegiatan Kantor-Bahan Cetak (Paket)			5	5	5	(Kantor Dinas Tanaman Pangan dan Hortikultura, Palu, SULAWESI TENGAH)		Memperkuat Ketahanan Ekonomi untuk Pertumbuhan yang Berkualitas dan Berkeadilan		5	32.772.600,00	Dinas Tanaman Pangan dan Hortikultura Provinsi Sulawesi Tengah					
																1	2.000.000,00	(Provinsi, SULAWESI TENGAH)	Dana Transfer Umum-Dana Alokasi Umum	Karyawan Lingkup Dinas Tanaman Pangan dan Hortikultura Provinsi Sulawesi Tengah
																1	14.000.000,00	(13 Kabupaten/Kota, SULAWESI TENGAH)	Dana Transfer Umum-Dana Alokasi Umum	Karyawan Lingkup Dinas Tanaman Pangan dan Hortikultura Provinsi Sulawesi Tengah
3.27.01.1.03.0006	Penatausahaan Barang Milik Daerah pada SKPD	Jumlah Laporan Penatausahaan Barang Milik Daerah pada SKPD (Laporan)	Alat/Bahan untuk Kegiatan Kantor-Bahan Cetak (Paket)			4	4	4	(Kantor Dinas Tanaman Pangan dan Hortikultura, Palu, SULAWESI TENGAH)		Memperkuat Ketahanan Ekonomi untuk Pertumbuhan yang Berkualitas dan Berkeadilan		4	21.848.400,00	Dinas Tanaman Pangan dan Hortikultura Provinsi Sulawesi Tengah					
																1	800.000,00	(Provinsi, SULAWESI TENGAH)	Dana Transfer Umum-Dana Alokasi Umum	Karyawan Lingkup Dinas Tanaman Pangan dan Hortikultura Provinsi Sulawesi Tengah

NO	KODE	URUSAN/BIDANG URUSAN/PROGRAM/KEGIATAN/ SUB KEGIATAN	INDIKATOR PROGRAM/KEGIATAN/SUB KEGIATAN	Target Akhir Periode RPJMD	REALISASI CAPAIAN RKPD TAHUN 2022	PRAKIRAAN CAPAIAN TARGET RKPD TAHUN 2023	CAPAIAN KINERJA DAN KERANGKA PENDANAAN					KELOMPOK SASARAN	PRAKIRAAN MAJU RENCANA TAHUN 2025		PERANGKAT DAERAH PENANGGUNG JAWAB	
							TARGET 2024	PAGU INDIKATIF (Rp)	LOKASI	SUMBER DANA	PRIORITAS		TARGET	PAGU INDIKATIF (Rp)		
											NASIONAL					DAERAH
1	2	3	4	5	6	7	8	9	10	11	12	13	14	15	16	17
			<i>Dalam rangka inventarisasi BMD khusus peralatan dan mesin untuk proses penghapusan/pemusnahan pada UPT/IPBTP/IPBH ke Kab/Kota (Paket)</i>				1	9.700.000,00	(13 Kabupaten/kota, SULAWESI TENGAH)	Dana Transfer Umum-Dana Alokasi Umum			Karyawan Lingkup Dinas Tanaman Pangan dan Hortikultura Provinsi Sulawesi Tengah			Dinas Tanaman Pangan dan Hortikultura Provinsi Sulawesi Tengah
	3.27.01.1.05	Administrasi Kepegawaian Perangkat Daerah						451.948.750,00			Memperkuat Ketahanan Ekonomi untuk Pertumbuhan yang Berkualitas dan Berkeadilan				1.593.712.500,00	
			<i>Indeks Kepuasan Masyarakat (IKM) (Indeks)</i>				87		(Kantor Dinas Tanaman Pangan dan Hortikultura, Palu, SULAWESI TENGAH)					89		Dinas Tanaman Pangan dan Hortikultura Provinsi Sulawesi Tengah
	3.27.01.1.05.0001	Peningkatan Sarana dan Prasarana Disiplin Pegawai						45.000.000,00			Memperkuat Ketahanan Ekonomi untuk Pertumbuhan yang Berkualitas dan Berkeadilan				337.500.000,00	
			<i>Jumlah Unit Peningkatan Sarana dan Prasarana Disiplin Pegawai (Unit)</i>		12	13	14		(Kantor Dinas Tanaman Pangan dan Hortikultura, Palu, SULAWESI TENGAH)					15		Dinas Tanaman Pangan dan Hortikultura Provinsi Sulawesi Tengah
			<i>Makanan dan Minuman Rapat (Paket)</i>				1	13.700.000,00	(Provinsi, SULAWESI TENGAH)	Dana Transfer Umum-Dana Alokasi Umum			Karyawan Lingkup Dinas Tanaman Pangan dan Hortikultura Provinsi Sulawesi Tengah			Dinas Tanaman Pangan dan Hortikultura Provinsi Sulawesi Tengah
			<i>Alat/Bahan untuk Kegiatan Kantor-Alat Tulis Kantor (Paket)</i>				1	8.404.000,00	(Provinsi, SULAWESI TENGAH)	Dana Transfer Umum-Dana Alokasi Umum			Karyawan Lingkup Dinas Tanaman Pangan dan Hortikultura Provinsi Sulawesi Tengah			Dinas Tanaman Pangan dan Hortikultura Provinsi Sulawesi Tengah
			<i>Honorarium Narasumber atau Pembahas, Moderator,Pembawa Acara, dan Panitia (Paket)</i>				1	10.800.000,00	(Provinsi, SULAWESI TENGAH)	Dana Transfer Umum-Dana Alokasi Umum			Karyawan Lingkup Dinas Tanaman Pangan dan Hortikultura Provinsi Sulawesi Tengah			Dinas Tanaman Pangan dan Hortikultura Provinsi Sulawesi Tengah
			<i>Alat/Bahan untuk Kegiatan Kantor-Bahan Cetak (Paket)</i>				1	6.756.000,00	(Provinsi, SULAWESI TENGAH)	Dana Transfer Umum-Dana Alokasi Umum			Karyawan Lingkup Dinas Tanaman Pangan dan Hortikultura Provinsi Sulawesi Tengah			Dinas Tanaman Pangan dan Hortikultura Provinsi Sulawesi Tengah
			<i>Alat/Bahan untuk Kegiatan Kantor-Perlengkapan Dinas (Paket)</i>				1	5.340.000,00	(Provinsi, SULAWESI TENGAH)	Dana Transfer Umum-Dana Alokasi Umum			Karyawan Lingkup Dinas Tanaman Pangan dan Hortikultura Provinsi Sulawesi Tengah			Dinas Tanaman Pangan dan Hortikultura Provinsi Sulawesi Tengah
	3.27.01.1.05.0002	Pengadaan Pakaian Dinas Beserta Atribut Kelengkapannya						-			Memperkuat Ketahanan Ekonomi untuk Pertumbuhan yang Berkualitas dan Berkeadilan				-	
			<i>Jumlah Paket Pakaian Dinas Beserta Atribut Kelengkapan (Paket)</i>		350	0.00	350		(Kantor Dinas Tanaman Pangan dan Hortikultura, Palu, SULAWESI TENGAH)					0.00		Dinas Tanaman Pangan dan Hortikultura Provinsi Sulawesi Tengah

NO	KODE	URUSAN/BIDANG URUSAN/PROGRAM/KEGIATAN/ SUB KEGIATAN	INDIKATOR PROGRAM/KEGIATAN/SUB KEGIATAN	Target Akhir Periode RPJMD	REALISASI CAPAIAN RKPD TAHUN 2022	PRAKIRAAN CAPAIAN TARGET RKPD TAHUN 2023	CAPAIAN KINERJA DAN KERANGKA PENDANAAN					KELOMPOK SASARAN	PRAKIRAAN MAJU RENCANA TAHUN 2025		PERANGKAT DAERAH PENANGGUNG JAWAB			
							TARGET 2024	PAGU INDIKATIF (Rp)	LOKASI	SUMBER DANA	PRIORITAS		TARGET	PAGU INDIKATIF (Rp)				
											NASIONAL					DAERAH		
1	2	3	4	5	6	7	8	9	10	11	12	13	14	15	16	17		
3.27.01.1.05.0003		Pendataan dan Pengolahan Administrasi Kepegawaian	Jumlah Paket Pakaian Dinas Beserta Atribut Kelengkapan (Paket)				1		(Kantor Dinas Tanaman Pangan dan Hortikultura, Palu, SULAWESI TENGAH)	Dana Transfer Umum-Dana Alokasi Umum			Karyawan Lingkup Dinas Tanaman Pangan dan Hortikultura Provinsi Sulawesi Tengah			Dinas Tanaman Pangan dan Hortikultura Provinsi Sulawesi Tengah		
									25.000.000,00			Memperkuat Ketahanan Ekonomi untuk Pertumbuhan yang Berkualitas dan Berkeadilan			231.525.000,00			
			Jumlah Dokumen Pendataan dan Pengolahan Administrasi Kepegawaian (Dokumen)		2	2	2			(Kantor Dinas Tanaman Pangan dan Hortikultura, Palu, SULAWESI TENGAH)				2			Dinas Tanaman Pangan dan Hortikultura Provinsi Sulawesi Tengah	
			Honorarium Narasumber atau Pembahas, Moderator, Pembawa Acara, dan Panitia (Paket)				1		10.800.000,00	(Provinsi, SULAWESI TENGAH)	Dana Transfer Umum-Dana Alokasi Umum				Karyawan Lingkup Dinas Tanaman Pangan dan Hortikultura Provinsi Sulawesi Tengah			Dinas Tanaman Pangan dan Hortikultura Provinsi Sulawesi Tengah
			Alat/Bahan untuk Kegiatan Kantor-Alat Tulis Kantor (Paket)				1		3.500.000,00	(Provinsi , SULAWESI TENGAH)	Dana Transfer Umum-Dana Alokasi Umum				Karyawan Lingkup Dinas Tanaman Pangan dan Hortikultura Provinsi Sulawesi Tengah			Dinas Tanaman Pangan dan Hortikultura Provinsi Sulawesi Tengah
			Alat/Bahan untuk Kegiatan Kantor- Bahan Cetak (Paket)				1		1.200.000,00	(Provinsi, SULAWESI TENGAH)	Dana Transfer Umum-Dana Alokasi Umum				Karyawan Lingkup Dinas Tanaman Pangan dan Hortikultura Provinsi Sulawesi Tengah			Dinas Tanaman Pangan dan Hortikultura Provinsi Sulawesi Tengah
3.27.01.1.05.0004		Koordinasi dan Pelaksanaan Sistem Informasi Kepegawaian	Makanan dan Minuman Rapat (Paket)				1		(Provinsi, SULAWESI TENGAH)	Dana Transfer Umum-Dana Alokasi Umum			Karyawan Lingkup Dinas Tanaman Pangan dan Hortikultura Provinsi Sulawesi Tengah			Dinas Tanaman Pangan dan Hortikultura Provinsi Sulawesi Tengah		
									162.770.000,00			Memperkuat Ketahanan Ekonomi untuk Pertumbuhan yang Berkualitas dan Berkeadilan			330.750.000,00			
			Jumlah Dokumen Hasil Koordinasi dan Pelaksanaan Sistem Informasi Kepegawaian (Dokumen)		4	4	4			(Kantor Dinas Tanaman Pangan dan Hortikultura, Palu, SULAWESI TENGAH)				4			Dinas Tanaman Pangan dan Hortikultura Provinsi Sulawesi Tengah	
			Alat/Bahan untuk Kegiatan Kantor-Alat Tulis Kantor (Paket)				1		2.750.000,00	(Provinsi, SULAWESI TENGAH)	Dana Transfer Umum-Dana Alokasi Umum				Karyawan Lingkup Dinas Tanaman Pangan dan Hortikultura Provinsi Sulawesi Tengah			Dinas Tanaman Pangan dan Hortikultura Provinsi Sulawesi Tengah
3.27.01.1.05.0004		Koordinasi dan Pelaksanaan Sistem Informasi Kepegawaian	Honorarium Narasumber atau Pembahas, Moderator, Pembawa Acara, dan Panitia (Paket)				1		(Provinsi, SULAWESI TENGAH)	Dana Transfer Umum-Dana Alokasi Umum			Karyawan Lingkup Dinas Tanaman Pangan dan Hortikultura Provinsi Sulawesi Tengah			Dinas Tanaman Pangan dan Hortikultura Provinsi Sulawesi Tengah		
			Alat/Bahan untuk Kegiatan Kantor- Bahan Cetak (Paket)				1		250.000,00	(Provinsi, SULAWESI TENGAH)	Dana Transfer Umum-Dana Alokasi Umum				Karyawan Lingkup Dinas Tanaman Pangan dan Hortikultura Provinsi Sulawesi Tengah			Dinas Tanaman Pangan dan Hortikultura Provinsi Sulawesi Tengah

NO	KODE	URUSAN/BIDANG URUSAN/PROGRAM/KEGIATAN/ SUB KEGIATAN	INDIKATOR PROGRAM/KEGIATAN/SUB KEGIATAN	Target Akhir Periode RPJMD	REALISASI CAPAIAN RKP TAHUN 2022	PRAKIRAAN CAPAIAN TARGET RKP TAHUN 2023	CAPAIAN KINERJA DAN KERANGKA PENDANAAN						KELOMPOK SASARAN	PRAKIRAAN MAJU RENCANA TAHUN 2025		PERANGKAT DAERAH PENANGGUNG JAWAB
							TARGET 2024	PAGU INDIKATIF (Rp)	LOKASI	SUMBER DANA	PRIORITAS			TARGET	PAGU INDIKATIF (Rp)	
											NASIONAL	DAERAH				
1	2	3	4	5	6	7	8	9	10	11	12	13	14	15	16	17
			Jumlah Orang yang Mengikuti Sosialisasi Peraturan Perundang-Undangan (Orang) Brelanja ATK, Penggandaan dan Makan Minum dan Honorarium Narasumber kegiatan Pertemuan/Sosialisasi (Kegiatan)				1	39.178.750,00	(Kota Palu, SULAWESI TENGAH)	PENDAPATAN ASLI DAERAH (PAD)			ASN dan Non ASN Lingkup Disbunnak			Dinas Perkebunan dan Peternakan Provinsi Sulawesi Tengah Dinas Perkebunan dan Peternakan Provinsi Sulawesi Tengah
	3.27.01.1.06	Administrasi Umum Perangkat Daerah						2.325.782.226,00			Memperkuat Ketahanan Ekonomi untuk Pertumbuhan yang Berkualitas dan Berkeadilan				11.194.857.335,00	
			Jumlah Laporan Penyediaan Barang dan Jasa (Laporan)				1		(Kantor UPT. BPTPH, Sigi, SULAWESI TENGAH)					1		UPT Proteksi Tanaman Pangan dan Hortikultura
			Jumlah Laporan Penyediaan Barang dan Jasa (Laporan)				1		(Kantor UPT. Perbenihan TPH, Sigi, SULAWESI TENGAH)					1		UPT Perbenihan Tanaman Pangan dan Hortikultura
			Jumlah Dokumen Penyediaan Barang dan Jasa (Dokumen)				1		(Kantor Dinas Tanaman Pangan dan Hortikultura, Palu, SULAWESI TENGAH)					1		Dinas Tanaman Pangan dan Hortikultura Provinsi Sulawesi Tengah
			Jumlah Laporan Penyediaan Barang dan Jasa (Laporan)				1		(Kantor UPT. Diklat, Sigi, SULAWESI TENGAH)					1		UPT Pendidikan dan Pelatihan
			Jumlah Laporan Penyediaan Barang dan Jasa (Laporan)				1		(Kantor UPT. PMSBTPH, Sigi, SULAWESI TENGAH)					1		UPT Pengawasan Mutu dan Sertifikasi Benih Tanaman Pangan dan Hortikultura
	3.27.01.1.06.0001	Penyediaan Komponen Instalasi Listrik/Penerangan Bangunan Kantor						83.033.176,00			Memperkuat Ketahanan Ekonomi untuk Pertumbuhan yang Berkualitas dan Berkeadilan				225.000.000,00	
			Jumlah Paket Komponen Instalasi Listrik/Penerangan Bangunan Kantor yang Disediakan (Paket)		2	2	2		(Kantor Dinas Tanaman Pangan dan Hortikultura, Palu, SULAWESI TENGAH)					2		Dinas Tanaman Pangan dan Hortikultura Provinsi Sulawesi Tengah
			Alat/Bahan untuk Kegiatan Kantor-Alat Listrik (Paket)				1	10.000.000,00	(Provinsi , SULAWESI TENGAH)	Dana Transfer Umum-Dana Alokasi Umum			Karyawan Lingkup Dinas Tanaman Pangan dan Hortikultura Provinsi Sulawesi Tengah			Dinas Tanaman Pangan dan Hortikultura Provinsi Sulawesi Tengah
			Jumlah Paket Komponen Instalasi Listrik/Penerangan Bangunan Kantor yang Disediakan (Paket)		1	1	1		(Kantor UPT. PMSBTPH,, SULAWESI TENGAH)					1		UPT Pengawasan Mutu dan Sertifikasi Benih Tanaman Pangan dan Hortikultura
			Bahan Untuk Kegiatan Kantor-Alat Listrik (Paket)				1	8.000.000,00	(Kabupaten Sigi , SULAWESI TENGAH)	Dana Transfer Umum-Dana Alokasi Umum			Karyawan UPT PMSB TPH			UPT Pengawasan Mutu dan Sertifikasi Benih Tanaman Pangan dan Hortikultura

NO	KODE	URUSAN/BIDANG URUSAN/PROGRAM/KEGIATAN/ SUB KEGIATAN	INDIKATOR PROGRAM/KEGIATAN/SUB KEGIATAN	Target Akhir Periode RPJMD	REALISASI CAPAIAN RKPD TAHUN 2022	PRAKIRAAN CAPAIAN TARGET RKPD TAHUN 2023	CAPAIAN KINERJA DAN KERANGKA PENDANAAN					KELOMPOK SASARAN	PRAKIRAAN MAJU RENCANA TAHUN 2025		PERANGKAT DAERAH PENANGGUNG JAWAB	
							TARGET 2024	PAGU INDIKATIF (Rp)	LOKASI	SUMBER DANA	PRIORITAS		TARGET	PAGU INDIKATIF (Rp)		
											NASIONAL					DAERAH
1	2	3	4	5	6	7	8	9	10	11	12	13	14	15	16	17
			Jumlah Paket Komponen Instalasi Listrik/Penerangan Bangunan Kantor yang Disediakan (Paket)		1	1	1		(Kantor UPT. BTPH, Sigi, SULAWESI TENGAH)					1		UPT Proteksi Tanaman Pangan dan Hortikultura
			ahan Untuk Kegiatan Kantor-Alat Listrik (Paket)				1	8.000.000,00	(Kabupaten Sigi, SULAWESI TENGAH)	Dana Transfer Umum-Dana Alokasi Umum			Karyawan UPT. Balai Proteksi Tanaman Pangan dan Hortikultura			UPT Proteksi Tanaman Pangan dan Hortikultura
			Jumlah Paket Komponen Instalasi Listrik/Penerangan Bangunan Kantor yang Disediakan (Paket)		1	1	1		(Kantor UPT. Perbenihan TPH, Sigi, SULAWESI TENGAH)					1		UPT Perbenihan Tanaman Pangan dan Hortikultura
			Tagihan Listrik (Paket)				1	15.000.000,00	(Kantor UPT. Perbenihan TPH, Sigi, SULAWESI TENGAH)	Dana Transfer Umum-Dana Alokasi Umum			Karyawan UPT Perbenihan Dinas Tanaman Pangan dan Hortikultura Provinsi Sulawesi Tengah			UPT Perbenihan Tanaman Pangan dan Hortikultura
			Jumlah Paket Komponen Instalasi Listrik/Penerangan Bangunan Kantor yang Disediakan (Paket)		1	1	1		(Kantor UPT. Diklat, Sigi, SULAWESI TENGAH)					1		UPT Pendidikan dan Pelatihan
			Alat/Bahan Untuk Kegiatan Kantor-Alat Listrik (Paket)				1	8.000.000,00	(Kabupaten Sigi, SULAWESI TENGAH)	Dana Transfer Umum-Dana Alokasi Umum			Karyawan UPT. Diklat Pertanian			UPT Pendidikan dan Pelatihan
			Jumlah Paket Komponen Instalasi Listrik/Penerangan Bangunan Kantor yang Disediakan (Paket)				1	34.033.176,00	(Kota Palu, SULAWESI TENGAH)	PENDAPATAN ASLI DAERAH (PAD)			ASN			Dinas Perkebunan dan Peternakan Provinsi Sulawesi Tengah
			Belanja Bahan Listrik (Paket)				1									Dinas Perkebunan dan Peternakan Provinsi Sulawesi Tengah
	3.27.01.1.06.0002	Penyediaan Peralatan dan Perlengkapan Kantor						713.478.900,00					Memperkuat Ketahanan Ekonomi untuk Pertumbuhan yang Berkualitas dan Berkeadilan		4.195.783.480,00	
			Jumlah Paket Peralatan dan Perlengkapan Kantor yang Disediakan (Paket)		5	5	5		(Kantor Dinas Tanaman Pangan dan Hortikultura, Palu, SULAWESI TENGAH)					5		Dinas Tanaman Pangan dan Hortikultura Provinsi Sulawesi Tengah
			Alat/Bahan untuk Kegiatan Kantor-Bahan Komputer (Paket)				1	12.000.000,00	(Provinsi, SULAWESI TENGAH)	Dana Transfer Umum-Dana Alokasi Umum			Karyawan Lingkup Dinas Tanaman Pangan dan Hortikultura Provinsi Sulawesi Tengah			Dinas Tanaman Pangan dan Hortikultura Provinsi Sulawesi Tengah
			Alat/Bahan untuk Kegiatan Kantor-Alat Tulis Kantor (Paket)				1	80.500.000,00	(Provinsi, SULAWESI TENGAH)	Dana Transfer Umum-Dana Alokasi Umum			Karyawan Lingkup Dinas Tanaman Pangan dan Hortikultura Provinsi Sulawesi Tengah			Dinas Tanaman Pangan dan Hortikultura Provinsi Sulawesi Tengah
			Alat/Bahan untuk Kegiatan Kantor-Kertas dan Cover (Paket)				1	157.500.000,00	(Provinsi, SULAWESI TENGAH)	Dana Transfer Umum-Dana Alokasi Umum			Karyawan Lingkup Dinas Tanaman Pangan dan Hortikultura Provinsi Sulawesi Tengah			Dinas Tanaman Pangan dan Hortikultura Provinsi Sulawesi Tengah

NO	KODE	URUSAN/BIDANG URUSAN/PROGRAM/KEGIATAN/ SUB KEGIATAN	INDIKATOR PROGRAM/KEGIATAN/SUB KEGIATAN	Target Akhir Periode RPJMD	REALISASI CAPAIAN RKPD TAHUN 2022	PRAKIRAAN CAPAIAN TARGET RKPD TAHUN 2023	CAPAIAN KINERJA DAN KERANGKA PENDANAAN						KELOMPOK SASARAN	PRAKIRAAN MAJU RENCANA TAHUN 2025		PERANGKAT DAERAH PENANGGUNG JAWAB
							TARGET 2024	PAGU INDIKATIF (Rp)	LOKASI	SUMBER DANA	PRIORITAS			TARGET	PAGU INDIKATIF (Rp)	
											NASIONAL	DAERAH				
1	2	3	4	5	6	7	8	9	10	11	12	13	14	15	16	17
			Jumlah Paket Peralatan dan Perlengkapan Kantor yang Disediakan (Paket)		1	1	1		(Kantor UPT. PMSBTPH, Sigi, SULAWESI TENGAH)					1		UPT Pengawasan Mutu dan Sertifikasi Benih Tanaman Pangan dan Hortikultura
			Alat/Bahan untuk Kegiatan Kantor-Perabot Kantor (Paket)				1	1.419.200,00	(Kabupaten Sigi, SULAWESI TENGAH)	Dana Transfer Umum-Dana Alokasi Umum			Karyawan UPT PMSB TPH			UPT Pengawasan Mutu dan Sertifikasi Benih Tanaman Pangan dan Hortikultura
			Alat/Bahan untuk Kegiatan Kantor-Alat/Bahan untuk Kegiatan Kantor Lainnya (Paket)				1	2.998.790,00	(Kabupaten Sigi, SULAWESI TENGAH)	Dana Transfer Umum-Dana Alokasi Umum			Karyawan UPT PMSB TPH			UPT Pengawasan Mutu dan Sertifikasi Benih Tanaman Pangan dan Hortikultura
			Makanan dan Minuman Rapat (Paket)				1	6.600.000,00	(Kabupaten Sigi, SULAWESI TENGAH)	Dana Transfer Umum-Dana Alokasi Umum			Karyawan UPT PMSB TPH			UPT Pengawasan Mutu dan Sertifikasi Benih Tanaman Pangan dan Hortikultura
			Bahan Bahan Bakar Dan Pelumas (Paket)				1	20.000.000,00	(Kabupaten Sigi, SULAWESI TENGAH)	Dana Transfer Umum-Dana Alokasi Umum			Karyawan UPT PMSB TPH			UPT Pengawasan Mutu dan Sertifikasi Benih Tanaman Pangan dan Hortikultura
			Alat/Bahan untuk kegiatan kantor-Alat Tulis Kantor (Paket)				1	18.982.010,00	(Kabupaten Sigi, SULAWESI TENGAH)	Dana Transfer Umum-Dana Alokasi Umum			Karyawan UPT PMSB TPH			UPT Pengawasan Mutu dan Sertifikasi Benih Tanaman Pangan dan Hortikultura
			Jumlah Paket Peralatan dan Perlengkapan Kantor yang Disediakan (Paket)		1	1	1		(Kantor UPT. BTPPH, Sigi, SULAWESI TENGAH)					1		UPT Proteksi Tanaman Pangan dan Hortikultura
			Alat/Bahan untuk Kegiatan Kantor-Alat/Bahan untuk Kegiatan Kantor Lainnya (Paket)				1	16.500.000,00	(Kabupaten Sigi, SULAWESI TENGAH)	Dana Transfer Umum-Dana Alokasi Umum			Karyawan UPT. Balai Proteksi Tanaman Pangan dan Hortikultura			UPT Proteksi Tanaman Pangan dan Hortikultura
			Bahan Bahan Bakar Dan Pelumas (Paket)				1	33.500.000,00	(Kabupaten Sigi, SULAWESI TENGAH)	Dana Transfer Umum-Dana Alokasi Umum			Karyawan UPT. Balai Proteksi Tanaman Pangan dan Hortikultura			UPT Proteksi Tanaman Pangan dan Hortikultura
			Jumlah Paket Peralatan dan Perlengkapan Kantor yang Disediakan (Paket)		1	1	1		(Kantor UPT. Perbenihan TPH, Sigi, SULAWESI TENGAH)					1		UPT Perbenihan Tanaman Pangan dan Hortikultura
			Alat/Bahan untuk Kegiatan Kantor-Benda Pos (Paket)				1	10.000.000,00	(Kabupaten Sigi, SULAWESI TENGAH)	Dana Transfer Umum-Dana Alokasi Umum			Karyawan UPT Perbenihan Dinas Tanaman Pangan dan Hortikultura Provinsi Sulawesi Tengah			UPT Perbenihan Tanaman Pangan dan Hortikultura
			Alat/Bahan untuk Kegiatan Kantor-Alat/Bahan untuk Kegiatan Kantor Lainnya (Paket)				1	30.000.000,00	(Kabupaten Sigi, SULAWESI TENGAH)	Dana Transfer Umum-Dana Alokasi Umum			Karyawan UPT Perbenihan Dinas Tanaman Pangan dan Hortikultura Provinsi Sulawesi Tengah			UPT Perbenihan Tanaman Pangan dan Hortikultura
			Alat/Bahan untuk kegiatan kantor-Alat Tulis Kantor (Paket)				1	10.000.000,00	(Kantor UPT. Perbenihan TPH, Sigi, SULAWESI TENGAH)	Dana Transfer Umum-Dana Alokasi Umum			Karyawan UPT Perbenihan Dinas Tanaman Pangan dan Hortikultura Provinsi Sulawesi Tengah			UPT Perbenihan Tanaman Pangan dan Hortikultura

NO	KODE	URUSAN/BIDANG URUSAN/PROGRAM/KEGIATAN/ SUB KEGIATAN	INDIKATOR PROGRAM/KEGIATAN/SUB KEGIATAN	Target Akhir Periode RPJMD	REALISASI CAPAIAN RKPD TAHUN 2022	PRAKIRAAN CAPAIAN TARGET RKPD TAHUN 2023	CAPAIAN KINERJA DAN KERANGKA PENDANAAN						KELOMPOK SASARAN	PRAKIRAAN MAJU RENCANA TAHUN 2025		PERANGKAT DAERAH PENANGGUNG JAWAB
							TARGET 2024	PAGU INDIKATIF (Rp)	LOKASI	SUMBER DANA	PRIORITAS			TARGET	PAGU INDIKATIF (Rp)	
											NASIONAL	DAERAH				
1	2	3	4	5	6	7	8	9	10	11	12	13	14	15	16	17
			Jumlah Paket Peralatan dan Perlengkapan Kantor yang Disediakan (Paket)		1	1	1		(Kantor UPT. Diklat, Sigi, SULAWESI TENGAH)					1		UPT Pendidikan dan Pelatihan
			Alat/Bahan Untuk Kegiatan Kantor-Kertas dan Cover (Tahun)				1	13.479.050,00	(Kabupaten Sigi, SULAWESI TENGAH)	Dana Transfer Umum-Dana Alokasi Umum			Karyawan UPT. Diklat Pertanian			UPT Pendidikan dan Pelatihan
			Alat/Bahan Untuk Kegiatan Kantor-Bahan Komputer (Tahun)				1	7.758.500,00	(Kabupaten Sigi, SULAWESI TENGAH)	Dana Transfer Umum-Dana Alokasi Umum			Karyawan UPT. Diklat Pertanian			UPT Pendidikan dan Pelatihan
			Alat/Bahan Untuk Kegiatan Kantor-Alat Tulis Kantor (Tahun)				1	15.754.450,00	(Kabupaten Sigi, SULAWESI TENGAH)	Dana Transfer Umum-Dana Alokasi Umum			Karyawan UPT. Diklat Pertanian			UPT Pendidikan dan Pelatihan
			Alat/Bahan Untuk Kegiatan Kantor-Alat/Bahan untuk Kegiatan Kantor Lainnya (Tahun)				1	8.508.000,00	(Kabupaten Sigi, SULAWESI TENGAH)	Dana Transfer Umum-Dana Alokasi Umum			Karyawan UPT. Diklat Pertanian			UPT Pendidikan dan Pelatihan
			Jumlah Paket Peralatan dan Perlengkapan Kantor yang Disediakan (Paket)													UPTD Proteksi Tanaman Perkebunan
			Belanja Bahan ATK Penyediaan Peralatan dan Peralatan Perlengkapan Kantor (Paket)				3	50.000.000,00	(Kota Palu, SULAWESI TENGAH)	PENDAPATAN ASLI DAERAH (PAD)			Kebutuhan ASN			UPTD Proteksi Tanaman Perkebunan
			Jumlah Paket Peralatan dan Perlengkapan Kantor yang Disediakan (Paket)													UPT Pembibitan Ternak
			Belanja ATK, Kertas dan Cover, Materai, Bahan Komputer, Alat Listrik, Alat Kebersihan (Paket)				1	26.912.150,00	(Kabupaten Sigi. UPT Pembibitan Ternak, SULAWESI TENGAH)	PENDAPATAN ASLI DAERAH (PAD)			ASN			UPT Pembibitan Ternak
			Jumlah Paket Peralatan dan Perlengkapan Kantor yang Disediakan (Paket)													UPT Veteriner
			Belanja ATK dan Pengandaan (Paket)				1	22.645.300,00	(Kota Palu. UPT Veteriner, SULAWESI TENGAH)	PENDAPATAN ASLI DAERAH (PAD)			ASN			UPT Veteriner
			Jumlah Paket Peralatan dan Perlengkapan Kantor yang Disediakan (Paket)													UPT Balai Perbenihan Tanaman Perkebunan
			Belanja Perjalanan Dinas Biasa (Kegiatan)				1	43.407.000,00	(Kabupaten/Kota, SULAWESI TENGAH)	PENDAPATAN ASLI DAERAH (PAD)			Kabupaten/Kota			UPT Balai Perbenihan Tanaman Perkebunan
			Belanja Modal (Tahun)				1	50.635.000,00	(Kota Palu, SULAWESI TENGAH)	PENDAPATAN ASLI DAERAH (PAD)			ASN			UPT Balai Perbenihan Tanaman Perkebunan
			Belanja ATK, Kertas dan Cover, Bahan Cetak, Materai, Bahan Komputer, Perabot Kantor, Makanan dan Minuman Rapat (Tahun)				1	23.479.450,00	(Kota Palu, SULAWESI TENGAH)	PENDAPATAN ASLI DAERAH (PAD)			ASN			UPT Balai Perbenihan Tanaman Perkebunan
			Jumlah Paket Peralatan dan Perlengkapan Kantor yang Disediakan (Paket)													UPTD Pengawasan Mutu dan Sertifikasi Benih Perkebunan
			Belanja ATK, Kertas Cover, Benda Pos, Bahan Komputer, Belanja Bahan Untuk Kegiatan Kantor Lainnya (Paket)				5	50.900.000,00	(Kota Palu, SULAWESI TENGAH)	PENDAPATAN ASLI DAERAH (PAD)			ASN			UPTD Pengawasan Mutu dan Sertifikasi Benih Perkebunan

NO	KODE	URUSAN/BIDANG URUSAN/PROGRAM/KEGIATAN/ SUB KEGIATAN	INDIKATOR PROGRAM/KEGIATAN/SUB KEGIATAN	Target Akhir Periode RPJMD	REALISASI CAPAIAN RKPD TAHUN 2022	PRAKIRAAN CAPAIAN TARGET RKPD TAHUN 2023	CAPAIAN KINERJA DAN KERANGKA PENDANAAN					KELOMPOK SASARAN	PRAKIRAAN MAJU RENCANA TAHUN 2025		PERANGKAT DAERAH PENANGGUNG JAWAB	
							TARGET 2024	PAGU INDIKATIF (Rp)	LOKASI	SUMBER DANA	PRIORITAS		TARGET	PAGU INDIKATIF (Rp)		
											NASIONAL					DAERAH
1	2	3	4	5	6	7	8	9	10	11	12	13	14	15	16	17
3.27.01.1.06.0003	Penyediaan Peralatan Rumah Tangga							50.000.000,00			Memperkuat Ketahanan Ekonomi untuk Pertumbuhan yang Berkualitas dan Berkeadilan				570.543.750,00	
		Jumlah Paket Peralatan Rumah Tangga yang Disediakan (Paket)			5	5	5		(Kantor Dinas Tanaman Pangan dan Hortikultura, Palu, SULAWESI TENGAH)					5		Dinas Tanaman Pangan dan Hortikultura Provinsi Sulawesi Tengah
		Alat/Bahan untuk Kegiatan Kantor-Perabot Kantor (Paket)					1	3.030.000,00	(Provinsi , SULAWESI TENGAH)	Dana Transfer Umum-Dana Alokasi Umum			Karyawan Lingkup Dinas Tanaman Pangan dan Hortikultura Provinsi Sulawesi Tengah			Dinas Tanaman Pangan dan Hortikultura Provinsi Sulawesi Tengah
		Alat/Bahan untuk Kegiatan Kantor-Alat/Bahan untuk Kegiatan Kantor Lainnya (Paket)					1	30.900.000,00	(Provinsi, SULAWESI TENGAH)	Dana Transfer Umum-Dana Alokasi Umum			Karyawan Lingkup Dinas Tanaman Pangan dan Hortikultura Provinsi Sulawesi Tengah			Dinas Tanaman Pangan dan Hortikultura Provinsi Sulawesi Tengah
	Jasa Tenaga Kebersihan (Paket)					1	16.070.000,00	(Provinsi, SULAWESI TENGAH)	Dana Transfer Umum-Dana Alokasi Umum			Karyawan Lingkup Dinas Tanaman Pangan dan Hortikultura Provinsi Sulawesi Tengah			Dinas Tanaman Pangan dan Hortikultura Provinsi Sulawesi Tengah	
3.27.01.1.06.0004	Penyediaan Bahan Logistik Kantor							40.000.000,00			Memperkuat Ketahanan Ekonomi untuk Pertumbuhan yang Berkualitas dan Berkeadilan				82.687.500,00	
		Jumlah Paket Bahan Logistik Kantor yang Disediakan (Paket)			1	1	1		(Kantor Dinas Tanaman Pangan dan Hortikultura, Palu, SULAWESI TENGAH)					1		Dinas Tanaman Pangan dan Hortikultura Provinsi Sulawesi Tengah
		Bahan-Bahan Lainnya (Paket)					1	40.000.000,00	(Provinsi , SULAWESI TENGAH)	Dana Transfer Umum-Dana Alokasi Umum			Karyawan Lingkup Dinas Tanaman Pangan dan Hortikultura Provinsi Sulawesi Tengah			Dinas Tanaman Pangan dan Hortikultura Provinsi Sulawesi Tengah
3.27.01.1.06.0005	Penyediaan Barang Cetak dan Penggandaan							214.398.150,00			Memperkuat Ketahanan Ekonomi untuk Pertumbuhan yang Berkualitas dan Berkeadilan				482.342.605,00	
		Jumlah Paket Barang Cetak dan Penggandaan yang Disediakan (Paket)			2	2	2		(Kantor Dinas Tanaman Pangan dan Hortikultura, Palu, SULAWESI TENGAH)					2		Dinas Tanaman Pangan dan Hortikultura Provinsi Sulawesi Tengah
		Alat/Bahan untuk Kegiatan Kantor-Benda Pos (Tahun)					1	4.000.000,00	(Provinsi, SULAWESI TENGAH)	Dana Transfer Umum-Dana Alokasi Umum			Karyawan Lingkup Dinas Tanaman Pangan dan Hortikultura Provinsi Sulawesi Tengah			Dinas Tanaman Pangan dan Hortikultura Provinsi Sulawesi Tengah
		Alat/Bahan untuk Kegiatan Kantor- Bahan Cetak (Paket)					1	66.000.000,00	(Provinsi , SULAWESI TENGAH)	Dana Transfer Umum-Dana Alokasi Umum			Karyawan Lingkup Dinas Tanaman Pangan dan Hortikultura Provinsi Sulawesi Tengah			Dinas Tanaman Pangan dan Hortikultura Provinsi Sulawesi Tengah

NO	KODE	URUSAN/BIDANG URUSAN/PROGRAM/KEGIATAN/ SUB KEGIATAN	INDIKATOR PROGRAM/KEGIATAN/SUB KEGIATAN	Target Akhir Periode RPJMD	REALISASI CAPAIAN RKPD TAHUN 2022	PRAKIRAAN CAPAIAN TARGET RKPD TAHUN 2023	CAPAIAN KINERJA DAN KERANGKA PENDANAAN						KELOMPOK SASARAN	PRAKIRAAN MAJU RENCANA TAHUN 2025		PERANGKAT DAERAH PENANGGUNG JAWAB
							TARGET 2024	PAGU INDIKATIF (Rp)	LOKASI	SUMBER DANA	PRIORITAS			TARGET	PAGU INDIKATIF (Rp)	
											NASIONAL	DAERAH				
1	2	3	4	5	6	7	8	9	10	11	12	13	14	15	16	17
			Jumlah Paket Barang Cetak dan Penggandaan yang Disediakan (Paket)		2	2	2		(Kantor UPT. PMSBTPH, Sigi, SULAWESI TENGAH)					2		UPT Pengawasan Mutu dan Sertifikasi Benih Tanaman Pangan dan Hortikultura
			Alat/Bahan untuk kegiatan kantor-Bahan Cetak (Paket)				1	15.000.000,00	(Kabupaten Sigi, SULAWESI TENGAH)	Dana Transfer Umum-Dana Alokasi Umum			Karyawan UPT PMSB TPH			UPT Pengawasan Mutu dan Sertifikasi Benih Tanaman Pangan dan Hortikultura
			Jumlah Paket Barang Cetak dan Penggandaan yang Disediakan (Paket)		5	5	5		(Kantor UPT. BPTPH, Sigi, SULAWESI TENGAH)					5		UPT Proteksi Tanaman Pangan dan Hortikultura
			Alat/Bahan untuk Kegiatan Kantor-Bahan Cetak (Paket)				1	15.000.000,00	(Kabupaten Sigi, SULAWESI TENGAH)	Dana Transfer Umum-Dana Alokasi Umum			Karyawan UPT. Balai Proteksi Tanaman Pangan dan Hortikultura			UPT Proteksi Tanaman Pangan dan Hortikultura
			Jumlah Paket Barang Cetak dan Penggandaan yang Disediakan (Paket)		2	2	2		(Kantor UPT. Perbenihan TPH, Sigi, SULAWESI TENGAH)					2		UPT Perbenihan Tanaman Pangan dan Hortikultura
			Alat/Bahan untuk kegiatan kantor-Bahan Cetak (Paket)				1	15.000.000,00	(Kantor UPT. Perbenihan TPH, Sigi, SULAWESI TENGAH)	Dana Transfer Umum-Dana Alokasi Umum			Karyawan UPT Perbenihan Dinas Tanaman Pangan dan Hortikultura Provinsi Sulawesi Tengah			UPT Perbenihan Tanaman Pangan dan Hortikultura
			Jumlah Paket Barang Cetak dan Penggandaan yang Disediakan (Paket)		12	12	12		(Kantor UPT. Diklat, Sigi, SULAWESI TENGAH)					12		UPT Pendidikan dan Pelatihan
			Alat/Bahan Untuk Kegiatan Kantor-Alat Tulis Kantor (Paket)				12	15.000.000,00	(Kabupaten Sigi Kabupaten Sigi, SULAWESI TENGAH)	Dana Transfer Umum-Dana Alokasi Umum			Karyawan UPT. Diklat Pertanian			UPT Pendidikan dan Pelatihan
			Jumlah Paket Barang Cetak dan Penggandaan yang Disediakan (Paket)													Dinas Perkebunan dan Peternakan Provinsi Sulawesi Tengah
			Belanja Cetak Penggandaan (Tahun)				1	55.150.000,00	(Kota Palu, SULAWESI TENGAH)	PENDAPATAN ASLI DAERAH (PAD)			ASN			Dinas Perkebunan dan Peternakan Provinsi Sulawesi Tengah
			Jumlah Paket Barang Cetak dan Penggandaan yang Disediakan (Paket)													UPTD Proteksi Tanaman Perkebunan
			Cetakan dan Penggandaan (Paket)				1	5.000.000,00	(UPT Proteksi Kota Palu, SULAWESI TENGAH)	PENDAPATAN ASLI DAERAH (PAD)			ASN			UPTD Proteksi Tanaman Perkebunan
			Jumlah Paket Barang Cetak dan Penggandaan yang Disediakan (Paket)													UPT Pembibitan Ternak
			Belanja Bahan Cetak Penggandaan (Paket)				1	14.248.150,00	(Kabupaten Sigi. UPT Pembibitan Ternak, SULAWESI TENGAH)	PENDAPATAN ASLI DAERAH (PAD)			ASN			UPT Pembibitan Ternak
			Jumlah Paket Barang Cetak dan Penggandaan yang Disediakan (Paket)													UPTD Pengawasan Mutu dan Sertifikasi Benih Perkebunan
			Belanja ATK (Paket)				1	10.000.000,00	(Kota Palu, SULAWESI TENGAH)	PENDAPATAN ASLI DAERAH (PAD)			ASN			UPTD Pengawasan Mutu dan Sertifikasi Benih Perkebunan

NO	KODE	URUSAN/BIDANG URUSAN/PROGRAM/KEGIATAN/ SUB KEGIATAN	INDIKATOR PROGRAM/KEGIATAN/SUB KEGIATAN	Target Akhir Periode RPJMD	REALISASI CAPAIAN RKPD TAHUN 2022	PRAKIRAAN CAPAIAN TARGET RKPD TAHUN 2023	CAPAIAN KINERJA DAN KERANGKA PENDANAAN						KELOMPOK SASARAN	PRAKIRAAN MAJU RENCANA TAHUN 2025		PERANGKAT DAERAH PENANGGUNG JAWAB
							TARGET 2024	PAGU INDIKATIF (Rp)	LOKASI	SUMBER DANA	PRIORITAS			TARGET	PAGU INDIKATIF (Rp)	
											NASIONAL	DAERAH				
1	2	3	4	5	6	7	8	9	10	11	12	13	14	15	16	17
3.27.01.1.06.0008		Fasilitasi Kunjungan Tamu						50.000.000,00			Memperkuat Ketahanan Ekonomi untuk Pertumbuhan yang Berkualitas dan Berkeadilan				60.375.000,00	
			Jumlah Laporan Fasilitasi Kunjungan Tamu (Laporan)		1	1	1		(Kantor Dinas Tanaman Pangan dan Hortikultura, Palu, SULAWESI TENGAH)				1		Dinas Tanaman Pangan dan Hortikultura Provinsi Sulawesi Tengah	
3.27.01.1.06.0009		Penyelenggaraan Rapat Koordinasi dan Konsultasi SKPD						1.144.872.000,00			Memperkuat Ketahanan Ekonomi untuk Pertumbuhan yang Berkualitas dan Berkeadilan				5.289.375.000,00	
			Jumlah Laporan Penyelenggaraan Rapat Koordinasi dan Konsultasi SKPD (Laporan)		30	30	30		(13 Kabupaten/Kota, SULAWESI TENGAH)				30		Dinas Tanaman Pangan dan Hortikultura Provinsi Sulawesi Tengah	
			Dalam Rangka Koordinasi, Pembinaan dan Monitoring ke Kabupaten (Paket)				1	445.100.000,00	(13 Kabupaten/Kota, SULAWESI TENGAH)	Dana Transfer Umum-Dana Alokasi Umum			Karyawan Lingkup Dinas Tanaman Pangan dan Hortikultura Provinsi Sulawesi Tengah			Dinas Tanaman Pangan dan Hortikultura Provinsi Sulawesi Tengah
			Makanan dan Minuman Rapat (Kali)				4	23.100.000,00	(Provinsi, SULAWESI TENGAH)	Dana Transfer Umum-Dana Alokasi Umum			Karyawan Lingkup Dinas Tanaman Pangan dan Hortikultura Provinsi Sulawesi Tengah			Dinas Tanaman Pangan dan Hortikultura Provinsi Sulawesi Tengah
			Dalam Rangka Pembinaan/Monitoring/Evaluasi BMD dan Supervisi Kepegawaiaan Ke kabupaten (Paket)				1	51.410.000,00	(13 Kabupaten/Kota, SULAWESI TENGAH)	Dana Transfer Umum-Dana Alokasi Umum			Karyawan Lingkup Dinas Tanaman Pangan dan Hortikultura Provinsi Sulawesi Tengah			Dinas Tanaman Pangan dan Hortikultura Provinsi Sulawesi Tengah
			Dalam Rangka Konsultasi, Rakornas / Rakortek / Rakornis / Pertemuan di Jakarta dan Daerah Lainnya (Paket)				1	166.146.000,00	(Jakarta dan Daerah Lainnya, SULAWESI TENGAH)	Dana Transfer Umum-Dana Alokasi Umum			Karyawan Lingkup Dinas Tanaman Pangan dan Hortikultura Provinsi Sulawesi Tengah			Dinas Tanaman Pangan dan Hortikultura Provinsi Sulawesi Tengah
			Alat/Bahan untuk Kegiatan Kantor- Bahan Cetak (Tahun)				1	14.244.000,00	(Provinsi , SULAWESI TENGAH)	Dana Transfer Umum-Dana Alokasi Umum			Karyawan Lingkup Dinas Tanaman Pangan dan Hortikultura Provinsi Sulawesi Tengah			Dinas Tanaman Pangan dan Hortikultura Provinsi Sulawesi Tengah
			Jumlah Laporan Penyelenggaraan Rapat Koordinasi dan Konsultasi SKPD (Laporan)													Dinas Perkebunan dan Peternakan Provinsi Sulawesi Tengah
			Belanja Makanan dan Minuman Rapat Kegiatan Lainnya (Kegiatan)				1	101.000.000,00	(Dinas Perkebunan dan Peternakan Provinsi Sulawesi Tengah, SULAWESI TENGAH)	PENDAPATAN ASLI DAERAH (PAD)			ASN			Dinas Perkebunan dan Peternakan Provinsi Sulawesi Tengah

NO	KODE	URUSAN/BIDANG URUSAN/PROGRAM/KEGIATAN/ SUB KEGIATAN	INDIKATOR PROGRAM/KEGIATAN/SUB KEGIATAN	Target Akhir Periode RPJMD	REALISASI CAPAIAN RKPD TAHUN 2022	PRAKIRAAN CAPAIAN TARGET RKPD TAHUN 2023	CAPAIAN KINERJA DAN KERANGKA PENDANAAN					KELOMPOK SASARAN	PRAKIRAAN MAJU RENCANA TAHUN 2025		PERANGKAT DAERAH PENANGGUNG JAWAB		
							TARGET 2024	PAGU INDIKATIF (Rp)	LOKASI	SUMBER DANA	PRIORITAS		TARGET	PAGU INDIKATIF (Rp)			
											NASIONAL					DAERAH	
1	2	3	4	5	6	7	8	9	10	11	12	13	14	15	16	17	
3.27.01.1.06.0010	Penatausahaan Arsip Dinamis pada SKPD	Belanja Perjalanan Dinas Biasa :- Dalam rangka Konsultasi/Koordinasi di Jakarta dan Daerah Lainnya- Dalam Rangka Monitoring dan Evaluasi Kegiatan.Perjalanan Dinas Luar Daerah Dalam Rangka Rapat/Pertemuan/Workshop di Jakarta dan Daerah Lainnya (Kegiatan)				2	303.872.000,00	(Kabupaten/Kota dan Jakarta serta Daerah Lainnya, SULAWESI TENGAH)	PENDAPATAN ASLI DAERAH (PAD)			Jakarta dan Daerah Lainnya sertaKabupaten/Kota			Dinas Perkebunan dan Peternakan Provinsi Sulawesi Tengah		
			Jumlah Laporan Penyelenggaraan Rapat Koordinasi dan Konsultasi SKPD (Laporan)													UPTD Pengawasan Mutu dan Sertifikasi Benih Perkebunan	
			Makanan dan Minuman Rapat (Paket)			1	5.000.000,00	(Kota Palu, SULAWESI TENGAH)	PENDAPATAN ASLI DAERAH (PAD)		ASN					UPTD Pengawasan Mutu dan Sertifikasi Benih Perkebunan	
		Belanja Perjalanan Biasa (Paket)			1	35.000.000,00	(4 Kabupaten, SULAWESI TENGAH)	PENDAPATAN ASLI DAERAH (PAD)		4 Kabupaten						UPTD Pengawasan Mutu dan Sertifikasi Benih Perkebunan	
									15.000.000,00			Memperkuat Ketahanan Ekonomi untuk Pertumbuhan yang Berkualitas dan Berkeadilan				59.062.500,00	
		Jumlah Dokumen Penatausahaan Arsip Dinamis pada SKPD (Dokumen)		5	5	5		(Kantor Dinas Tanaman Pangan dan Hortikultura, Palu, SULAWESI TENGAH)			5					Dinas Tanaman Pangan dan Hortikultura Provinsi Sulawesi Tengah	
		Alat/Bahan untuk Kegiatan Kantor-Alat Tulis Kantor (Paket)			1	2.750.000,00	(Provinsi , SULAWESI TENGAH)	Dana Transfer Umum-Dana Alokasi Umum		Karyawan Lingkup Dinas Tanaman Pangan dan Hortikultura Provinsi Sulawesi Tengah						Dinas Tanaman Pangan dan Hortikultura Provinsi Sulawesi Tengah	
		Makanan dan Minuman Rapat (Paket)			1	5.050.000,00	(Provinsi, SULAWESI TENGAH)	Dana Transfer Umum-Dana Alokasi Umum		Karyawan Lingkup Dinas Tanaman Pangan dan Hortikultura Provinsi Sulawesi Tengah						Dinas Tanaman Pangan dan Hortikultura Provinsi Sulawesi Tengah	
		Honorarium Narasumber atau Pembahas, Moderator, Pembawa Acara, dan Panitia (Paket)			1	7.200.000,00	(Provinsi, SULAWESI TENGAH)	Dana Transfer Umum-Dana Alokasi Umum		Karyawan Lingkup Dinas Tanaman Pangan dan Hortikultura Provinsi Sulawesi Tengah						Dinas Tanaman Pangan dan Hortikultura Provinsi Sulawesi Tengah	
		3.27.01.1.06.0011	Dukungan Pelaksanaan Sistem Pemerintahan Berbasis Elektronik pada SKPD						15.000.000,00			Memperkuat Ketahanan Ekonomi untuk Pertumbuhan yang Berkualitas dan Berkeadilan				229.687.500,00	
Jumlah Dokumen Dukungan Pelaksanaan Sistem Pemerintahan Berbasis Elektronik pada SKPD (Dokumen)				1	1	1		(Kantor Dinas Tanaman dan Hortikultura, Palu, SULAWESI TENGAH)			1				Dinas Tanaman Pangan dan Hortikultura Provinsi Sulawesi Tengah		
Jasa Konversi Aplikasi/Sistem Informasi (Paket)					1	15.000.000,00	(Provinsi , SULAWESI TENGAH)	Dana Transfer Umum-Dana Alokasi Umum		Karyawan Lingkup Dinas Tanaman Pangan dan Hortikultura Provinsi Sulawesi Tengah					Dinas Tanaman Pangan dan Hortikultura Provinsi Sulawesi Tengah		

NO	KODE	URUSAN/BIDANG URUSAN/PROGRAM/KEGIATAN/ SUB KEGIATAN	INDIKATOR PROGRAM/KEGIATAN/SUB KEGIATAN	Target Akhir Periode RPJMD	REALISASI CAPAIAN RKPD TAHUN 2022	PRAKIRAAN CAPAIAN TARGET RKPD TAHUN 2023	CAPAIAN KINERJA DAN KERANGKA PENDANAAN					KELOMPOK SASARAN	PRAKIRAAN MAJU RENCANA TAHUN 2025		PERANGKAT DAERAH PENANGGUNG JAWAB		
							TARGET 2024	PAGU INDIKATIF (Rp)	LOKASI	SUMBER DANA	PRIORITAS		TARGET	PAGU INDIKATIF (Rp)			
											NASIONAL					DAERAH	
1	2	3	4	5	6	7	8	9	10	11	12	13	14	15	16	17	
3.27.01.1.07	3.27.01.1.07	Pengadaan Barang Milik Daerah Penunjang Urusan Pemerintah Daerah						11.821.996.403,00			Memperkuat Ketahanan Ekonomi untuk Pertumbuhan yang Berkualitas dan Berkeadilan				976.500.000,00		
			Jumlah Dokumen Pengadaan Barang Milik Daerah Penunjang Urusan Pemerintah Daerah (Dokumen)				55		(Kantor Dinas Tanaman Pangan dan Hortikultura, Palu, SULAWESI TENGAH)				55		Dinas Tanaman Pangan dan Hortikultura Provinsi Sulawesi Tengah		
	3.27.01.1.07.0005	Pengadaan Mebel							199.861.608,00			Memperkuat Ketahanan Ekonomi untuk Pertumbuhan yang Berkualitas dan Berkeadilan				244.125.000,00	
			Jumlah Paket Mebel yang Disediakan (Paket)		4	4	4		(Kota Palu dan Kabupaten Sigi, SULAWESI TENGAH)				4		Dinas Tanaman Pangan dan Hortikultura Provinsi Sulawesi Tengah		
			Modal Mebel (Paket)				1	100.000.000,00	(Provinsi, SULAWESI TENGAH)	Dana Transfer Umum-Dana Alokasi Umum		Karyawan Lingkup Dinas Tanaman Pangan dan Hortikultura Provinsi Sulawesi Tengah			Dinas Tanaman Pangan dan Hortikultura Provinsi Sulawesi Tengah		
			Jumlah Paket Mebel yang Disediakan (Paket)												Dinas Perkebunan dan Peternakan Provinsi Sulawesi Tengah		
			Pengadaan Mebel Dinas (Paket)				1	99.861.608,00	(Kota Palu, SULAWESI TENGAH)	PENDAPATAN ASLI DAERAH (PAD)	ASN				Dinas Perkebunan dan Peternakan Provinsi Sulawesi Tengah		
	3.27.01.1.07.0006	Pengadaan Peralatan dan Mesin Lainnya							413.174.795,00			Memperkuat Ketahanan Ekonomi untuk Pertumbuhan yang Berkualitas dan Berkeadilan				732.375.000,00	
			Jumlah Unit Peralatan dan Mesin Lainnya yang Disediakan (Unit)		1	1	1		(Kantor Dinas Tanaman Pangan dan Hortikultura, Palu, SULAWESI TENGAH)				1		Dinas Tanaman Pangan dan Hortikultura Provinsi Sulawesi Tengah		
			Modal Personal Computer (Unit)				4	196.600.000,00	(Provinsi, SULAWESI TENGAH)	Dana Transfer Umum-Dana Alokasi Umum		Karyawan Lingkup Dinas Tanaman Pangan dan Hortikultura Provinsi Sulawesi Tengah			Dinas Tanaman Pangan dan Hortikultura Provinsi Sulawesi Tengah		
			Modal Personal Computer (Unit)				4	89.300.000,00	(Provinsi, SULAWESI TENGAH)	Dana Transfer Umum-Dana Alokasi Umum		Karyawan Lingkup Dinas Tanaman Pangan dan Hortikultura Provinsi Sulawesi Tengah			Dinas Tanaman Pangan dan Hortikultura Provinsi Sulawesi Tengah		
			Modal Kendaraan Bermotor Beroda Dua (Unit)				2	60.000.000,00	(Provinsi , SULAWESI TENGAH)	Dana Transfer Umum-Dana Alokasi Umum		Karyawan Lingkup Dinas Tanaman Pangan dan Hortikultura Provinsi Sulawesi Tengah			Dinas Tanaman Pangan dan Hortikultura Provinsi Sulawesi Tengah		
		Jumlah Unit Peralatan dan Mesin Lainnya yang Disediakan (Unit)														Dinas Perkebunan dan Peternakan Provinsi Sulawesi Tengah	

NO	KODE	URUSAN/BIDANG URUSAN/PROGRAM/KEGIATAN/ SUB KEGIATAN	INDIKATOR PROGRAM/KEGIATAN/SUB KEGIATAN	Target Akhir Periode RPJMD	REALISASI CAPAIAN RKPD TAHUN 2022	PRAKIRAAN CAPAIAN TARGET RKPD TAHUN 2023	CAPAIAN KINERJA DAN KERANGKA PENDANAAN						KELOMPOK SASARAN	PRAKIRAAN MAJU RENCANA TAHUN 2025		PERANGKAT DAERAH PENANGGUNG JAWAB	
							TARGET 2024	PAGU INDIKATIF (Rp)	LOKASI	SUMBER DANA	PRIORITAS			TARGET	PAGU INDIKATIF (Rp)		
											NASIONAL	DAERAH					
1	2	3	4	5	6	7	8	9	10	11	12	13	14	15	16	17	
3.27.01.1.07.0009	Pengadaan Gedung Kantor atau Bangunan Lainnya	Pengadaan Laptop dan Komputer PC (Paket)					1	67.274.795,00	(Kota Palu, SULAWESI TENGAH)	PENDAPATAN ASLI DAERAH (PAD)			ASN			Dinas Perkebunan dan Peternakan Provinsi Sulawesi Tengah	
		Jumlah Unit Gedung Kantor atau Bangunan Lainnya yang Disediakan (Unit)						11.208.960.000,00									Dinas Perkebunan dan Peternakan Provinsi Sulawesi Tengah
		- Pembongkaran Gedung A Eks Kantor Perkebunan- Pembongkaran Gedung B Eks Kantor Peternakan- Pembangunan Pagar UPP Kasiguncu- Pembangunan Pagar UPP Tentena- Pembangunan Gedung Arsip- Pembangunan Rumah Potong Hewan (Paket)						7	11.190.000.000,00	(Kota Palu dan Kabupaten Poso, SULAWESI TENGAH)	PENDAPATAN ASLI DAERAH (PAD)			ASN			Dinas Perkebunan dan Peternakan Provinsi Sulawesi Tengah
		Perjalan Dinas Biasa Dalam rangka Survey Pembangunan Pagar UPP Kasiguncu dan UPP Tentena (Paket)						1	18.960.000,00	(Kab. Poso, SULAWESI TENGAH)	PENDAPATAN ASLI DAERAH (PAD)			Kabupaten Poso			Dinas Perkebunan dan Peternakan Provinsi Sulawesi Tengah
3.27.01.1.08	Penyediaan Jasa Penunjang Urusan Pemerintahan Daerah							7.725.048.687,00					Memperkuat Ketahanan Ekonomi untuk Pertumbuhan yang Berkualitas dan Berkeadilan			16.792.234.809,00	
		Jumlah Laporan Penyediaan Jasa Penunjang Urusan Pemerintahan Daerah (Laporan)					1		(Kantor UPT. Perbenihan TPH, Sigi, SULAWESI TENGAH)					1		UPT Perbenihan Tanaman Pangan dan Hortikultura	
		Jumlah Laporan Penyediaan Jasa Penunjang Urusan Pemerintahan Daerah (Laporan)						1		(Kantor UPT. PMSBTPH, Sigi, SULAWESI TENGAH)					1		UPT Pengawasan Mutu dan Sertifikasi Benih Tanaman Pangan dan Hortikultura
		Jumlah Laporan Penyediaan Jasa Penunjang Urusan Pemerintahan Daerah (Laporan)						1		(Kantor UPT. BTPPH, Sigi, SULAWESI TENGAH)					1		UPT Proteksi Tanaman Pangan dan Hortikultura
		Jumlah Laporan Penyediaan Jasa Penunjang Urusan Pemerintahan Daerah (Laporan)						14		(Kantor Dinas Tanaman Pangan dan Hortikultura, Palu, SULAWESI TENGAH)					14		Dinas Tanaman Pangan dan Hortikultura Provinsi Sulawesi Tengah
		Jumlah Laporan Penyediaan Jasa Penunjang Urusan Pemerintahan Daerah (Laporan)						1		(Kantor UPT. Diklat, Sigi, SULAWESI TENGAH)					1		UPT Pendidikan dan Pelatihan
3.27.01.1.08.0001	Penyediaan Jasa Surat Menyurat							6.000.000,00					Memperkuat Ketahanan Ekonomi untuk Pertumbuhan yang Berkualitas dan Berkeadilan			79.105.760,00	

NO	KODE	URUSAN/BIDANG URUSAN/PROGRAM/KEGIATAN/ SUB KEGIATAN	INDIKATOR PROGRAM/KEGIATAN/SUB KEGIATAN	Target Akhir Periode RPJMD	REALISASI CAPAIAN RKPD TAHUN 2022	PRAKIRAAN CAPAIAN TARGET RKPD TAHUN 2023	CAPAIAN KINERJA DAN KERANGKA PENDANAAN						KELOMPOK SASARAN	PRAKIRAAN MAJU RENCANA TAHUN 2025		PERANGKAT DAERAH PENANGGUNG JAWAB		
							TARGET 2024	PAGU INDIKATIF (Rp)	LOKASI	SUMBER DANA	PRIORITAS			TARGET	PAGU INDIKATIF (Rp)			
											NASIONAL	DAERAH						
1	2	3	4	5	6	7	8	9	10	11	12	13	14	15	16	17		
3.27.01.1.08.0002	Penyediaan Jasa Komunikasi, Sumber Daya Air dan Listrik	Jumlah Laporan Penyediaan Jasa Surat Menyurat (Laporan)			4	4	4		(Kantor UPT. PMSBTPH, Sigi, SULAWESI TENGAH)					4		UPT Pengawasan Mutu dan Sertifikasi Benih Tanaman Pangan dan Hortikultura		
		Alat/Bahan untuk kegiatan kantor-Bahan Cetak (Tahun)					1	1.500.000,00	(Kabupaten Sigi, SULAWESI TENGAH)	Dana Transfer Umum-Dana Alokasi Umum							UPT Pengawasan Mutu dan Sertifikasi Benih Tanaman Pangan dan Hortikultura	
		Jumlah Laporan Penyediaan Jasa Surat Menyurat (Laporan)			21	21	21			(Kantor UPT. Perbenihan TPH, Sigi, SULAWESI TENGAH)					21		UPT Perbenihan Tanaman Pangan dan Hortikultura	
		Alat/Bahan untuk kegiatan kantor-Bahan Cetak (Paket)					1	3.000.000,00	(Kantor UPT. Perbenihan TPH, Sigi, SULAWESI TENGAH)	Dana Transfer Umum-Dana Alokasi Umum							UPT Perbenihan Tanaman Pangan dan Hortikultura	
		Jumlah Laporan Penyediaan Jasa Surat Menyurat (Laporan)			1	1	1			(Kantor UPT. Dklat, Sigi, SULAWESI TENGAH)					1		UPT Pendidikan dan Pelatihan	
		Alat/Bahan untuk Kegiatan Kantor-Benda Pos (Paket)					12	1.500.000,00	(Kabupaten Sigi, SULAWESI TENGAH)	Dana Transfer Umum-Dana Alokasi Umum							UPT Pendidikan dan Pelatihan	
									2.291.607.346,00				Memperkuat Ketahanan Ekonomi untuk Pertumbuhan yang Berkualitas dan Berkeadilan				4.159.791.549,00	
		Jumlah Laporan Penyediaan Jasa Komunikasi, Sumber Daya Air dan Listrik yang Disediakan (Laporan)			12	12	12			(Kantor Dinas Tanaman Pangan dan Hortikultura, Palu, SULAWESI TENGAH)						12		Dinas Tanaman Pangan dan Hortikultura Provinsi Sulawesi Tengah
		Jasa Tenaga Ahli (Paket)					1	10.000.000,00	(Provinsi, SULAWESI TENGAH)	Dana Transfer Umum-Dana Alokasi Umum								Dinas Tanaman Pangan dan Hortikultura Provinsi Sulawesi Tengah
		Tagihan Telepon (Tahun)					1	8.000.000,00	(Provinsi, SULAWESI TENGAH)	Dana Transfer Umum-Dana Alokasi Umum								Dinas Tanaman Pangan dan Hortikultura Provinsi Sulawesi Tengah
		Tagihan Listrik (Tahun)					1	809.000.000,00	(Provinsi, SULAWESI TENGAH)	Dana Transfer Umum-Dana Alokasi Umum								Dinas Tanaman Pangan dan Hortikultura Provinsi Sulawesi Tengah
		Kawat/Faksimili/Internet/TV Berlangganan (Tahun)					1	73.000.000,00	(Provinsi, SULAWESI TENGAH)	Dana Transfer Umum-Dana Alokasi Umum								Dinas Tanaman Pangan dan Hortikultura Provinsi Sulawesi Tengah
		Jumlah Laporan Penyediaan Jasa Komunikasi, Sumber Daya Air dan Listrik yang Disediakan (Laporan)			12	12	12			(Kantor UPT. PMSBTPH, Sigi, SULAWESI TENGAH)						12		UPT Pengawasan Mutu dan Sertifikasi Benih Tanaman Pangan dan Hortikultura

NO	KODE	URUSAN/BIDANG URUSAN/PROGRAM/KEGIATAN/ SUB KEGIATAN	INDIKATOR PROGRAM/KEGIATAN/SUB KEGIATAN	Target Akhir Periode RPJMD	REALISASI CAPAIAN RKPD TAHUN 2022	PRAKIRAAN CAPAIAN TARGET RKPD TAHUN 2023	CAPAIAN KINERJA DAN KERANGKA PENDANAAN					KELOMPOK SASARAN	PRAKIRAAN MAJU RENCANA TAHUN 2025		PERANGKAT DAERAH PENANGGUNG JAWAB	
							TARGET 2024	PAGU INDIKATIF (Rp)	LOKASI	SUMBER DANA	PRIORITAS		TARGET	PAGU INDIKATIF (Rp)		
											NASIONAL					DAERAH
1	2	3	4	5	6	7	8	9	10	11	12	13	14	15	16	17
			Tagihan Listrik (Tahun)				1	105.000.000,00	(Kabupaten Sigi , SULAWESI TENGAH)	Dana Transfer Umum-Dana Alokasi Umum			Karyawan UPT PMSB TPH			UPT Pengawasan Mutu dan Sertifikasi Benih Tanaman Pangan dan Hortikultura
			Jumlah Laporan Penyediaan Jasa Komunikasi, Sumber Daya Air dan Listrik yang Disediakan (Laporan)		12	12	12		(Kantor UPT. BTPH, Sigi, SULAWESI TENGAH)					12		UPT Proteksi Tanaman Pangan dan Hortikultura
			Tagihan Listrik (Tahun)				1	65.922.800,00	(Kabupaten Sigi, SULAWESI TENGAH)	Dana Transfer Umum-Dana Alokasi Umum			Karyawan UPT. Balai Proteksi Tanaman Pangan dan Hortikultura			UPT Proteksi Tanaman Pangan dan Hortikultura
			Kawat/Faksimili/Internet/TV Berlangganan (Tahun)				1	34.080.300,00	(Kabupaten Sigi, SULAWESI TENGAH)	Dana Transfer Umum-Dana Alokasi Umum			Karyawan UPT. Balai Proteksi Tanaman Pangan dan Hortikultura			UPT Proteksi Tanaman Pangan dan Hortikultura
			Tagihan Telepon (Tahun)				1	2.820.000,00	(Kabupaten Sigi , SULAWESI TENGAH)	Dana Transfer Umum-Dana Alokasi Umum			Karyawan UPT. Balai Proteksi Tanaman Pangan dan Hortikultura			UPT Proteksi Tanaman Pangan dan Hortikultura
			Jumlah Laporan Penyediaan Jasa Komunikasi, Sumber Daya Air dan Listrik yang Disediakan (Laporan)		12	12	12		(Kantor UPT. Perbenihan TPH, Sigi, SULAWESI TENGAH)					12		UPT Perbenihan Tanaman Pangan dan Hortikultura
			Tagihan Listrik (Paket)				1	129.000.000,00	(Kantor UPT. Perbenihan TPH, Sigi , SULAWESI TENGAH)	Dana Transfer Umum-Dana Alokasi Umum			Karyawan UPT Perbenihan Dinas Tanaman Pangan dan Hortikultura Provinsi Sulawesi Tengah			UPT Perbenihan Tanaman Pangan dan Hortikultura
			Langganan Jurnal/ Surat Kabar/ majalah (Paket)				1	2.955.200,00	(Kabupaten Sigi, SULAWESI TENGAH)	Dana Transfer Umum-Dana Alokasi Umum			Karyawan UPT Perbenihan Dinas Tanaman Pangan dan Hortikultura Provinsi Sulawesi Tengah			UPT Perbenihan Tanaman Pangan dan Hortikultura
			Kawat/ faksimili/ Internet/ TV berlangganan (Paket)				1	13.000.000,00	(Kabupaten Sigi, SULAWESI TENGAH)	Dana Transfer Umum-Dana Alokasi Umum			Karyawan UPT Perbenihan Dinas Tanaman Pangan dan Hortikultura Provinsi Sulawesi Tengah			UPT Perbenihan Tanaman Pangan dan Hortikultura
			Jumlah Laporan Penyediaan Jasa Komunikasi, Sumber Daya Air dan Listrik yang Disediakan (Laporan)		12	12	12		(Kantor UPT. Diklat, Sigi, SULAWESI TENGAH)					12		UPT Pendidikan dan Pelatihan
			Tagihan Listrik (Laporan)				12	120.900.000,00	(Kabupaten Sigi , SULAWESI TENGAH)	Dana Transfer Umum-Dana Alokasi Umum			Karyawan UPT. Diklat Pertanian			UPT Pendidikan dan Pelatihan
			Kawat/ Faksimili/Internet/TV Berlangganan (Laporan)				12	35.100.000,00	(Kabupaten Sigi, SULAWESI TENGAH)	Dana Transfer Umum-Dana Alokasi Umum			Karyawan UPT. Diklat Pertanian			UPT Pendidikan dan Pelatihan
			Jumlah Laporan Penyediaan Jasa Komunikasi, Sumber Daya Air dan Listrik yang Disediakan (Laporan)													Dinas Perkebunan dan Peternakan Provinsi Sulawesi Tengah
			Biaya Tagihan Telephon, Belanja Tagihan Listrik (Paket)				1	663.742.746,00	(Kota Palu, SULAWESI TENGAH)	PENDAPATAN ASLI DAERAH (PAD)			ASN			Dinas Perkebunan dan Peternakan Provinsi Sulawesi Tengah

NO	KODE	URUSAN/BIDANG URUSAN/PROGRAM/KEGIATAN/ SUB KEGIATAN	INDIKATOR PROGRAM/KEGIATAN/SUB KEGIATAN	Target Akhir Periode RPJMD	REALISASI CAPAIAN RKP TAHUN 2022	PRAKIRAAN CAPAIAN TARGET RKP TAHUN 2023	CAPAIAN KINERJA DAN KERANGKA PENDANAAN						KELOMPOK SASARAN	PRAKIRAAN MAJU RENCANA TAHUN 2025		PERANGKAT DAERAH PENANGGUNG JAWAB			
							TARGET 2024	PAGU INDIKATIF (Rp)	LOKASI	SUMBER DANA	PRIORITAS			TARGET	PAGU INDIKATIF (Rp)				
											NASIONAL	DAERAH							
1	2	3	4	5	6	7	8	9	10	11	12	13	14	15	16	17			
3.27.01.1.08.0003	Penyediaan Jasa Peralatan dan Perlengkapan Kantor	Jumlah Laporan Penyediaan Jasa Komunikasi, Sumber Daya Air dan Listrik yang Disediakan (Laporan)															UPT Pembibitan Ternak		
		Publikasi Informasi Tentang UPT Pembibitan Ternak Kepada Masyarakat, Jasa Sewa Publikasi Media Masa, Pembayaran Tagihan Listrik, Pembayaran Listrik. (Paket)						3	70.233.500,00	(Kab. Sigi UPT Pembibitan Ternak, SULAWESI TENGAH)	PENDAPATAN ASLI DAERAH (PAD)			ASN				UPT Pembibitan Ternak	
		Jumlah Laporan Penyediaan Jasa Komunikasi, Sumber Daya Air dan Listrik yang Disediakan (Laporan)																	UPT Veteriner
		Pembayaran Listrik dan Internet (Paket)						1	117.155.800,00	(Kota Palu . UPT Veteriner, SULAWESI TENGAH)	PENDAPATAN ASLI DAERAH (PAD)			ASN				UPT Veteriner	
		Jumlah Laporan Penyediaan Jasa Komunikasi, Sumber Daya Air dan Listrik yang Disediakan (Laporan)																	UPT Balai Perbenihan Tanaman Perkebunan
		Belanja Bahan Alat Listrik, Belanja Tagihan Listrik, Belanja Internet (Tahun)						1	9.897.000,00	(Kota Palu. UPT Balai Perbenihan Tanaman Perkebunan, SULAWESI TENGAH)	PENDAPATAN ASLI DAERAH (PAD)			ASN					UPT Balai Perbenihan Tanaman Perkebunan
		Jumlah Laporan Penyediaan Jasa Komunikasi, Sumber Daya Air dan Listrik yang Disediakan (Laporan)																	UPTD Pengawasan Mutu dan Sertifikasi Benih Perkebunan
		Belanja Alat Listrik, Belanja Tagihan Telephon, Belanja Kawat/Faksimili/Internet/TV Berlangganan (Tahun)						1	21.800.000,00	(UPT Pengawasan Mutu dan Sertifikasi Benih Perkebunan, SULAWESI TENGAH)	PENDAPATAN ASLI DAERAH (PAD)			ASN					UPTD Pengawasan Mutu dan Sertifikasi Benih Perkebunan
										484.587.941,00				Memperkuat Ketahanan Ekonomi untuk Pertumbuhan yang Berkualitas dan Berkeadilan					2.958.375.000,00
		Jumlah Laporan Penyediaan Jasa Peralatan dan Perlengkapan Kantor yang Disediakan (Laporan)			0	0											Dinas Perkebunan dan Peternakan Provinsi Sulawesi Tengah		
		Belanja ATK, Bahan Cetak dan Cover, Belanja Cetak, Belanja Materai, Belanja Alat Kebersihan dan bahan Pembersih, Pembayaran Honor Petugas Website (Paket)					1	259.587.941,00	(Kota Palu, SULAWESI TENGAH)	PENDAPATAN ASLI DAERAH (PAD)			ASN				Dinas Perkebunan dan Peternakan Provinsi Sulawesi Tengah		
		Jumlah Laporan Penyediaan Jasa Peralatan dan Perlengkapan Kantor yang Disediakan (Laporan)			1	1	1		(Kantor Dinas Tanaman Pangan dan Hortikultura, Palu, SULAWESI TENGAH)					1			Dinas Tanaman Pangan dan Hortikultura Provinsi Sulawesi Tengah		
		Pemeliharaan Komputer-Peralatan Komputer-Peralatan Personal Computer (Tahun)					1	29.800.000,00	(Provinsi, SULAWESI TENGAH)	Dana Transfer Umum-Dana Alokasi Umum			Karyawan Lingkup Dinas Tanaman Pangan dan Hortikultura Provinsi Sulawesi Tengah				Dinas Tanaman Pangan dan Hortikultura Provinsi Sulawesi Tengah		

NO	KODE	URUSAN/BIDANG URUSAN/PROGRAM/KEGIATAN/ SUB KEGIATAN	INDIKATOR PROGRAM/KEGIATAN/SUB KEGIATAN	Target Akhir Periode RPJMD	REALISASI CAPAIAN RKPD TAHUN 2022	PRAKIRAAN CAPAIAN TARGET RKPD TAHUN 2023	CAPAIAN KINERJA DAN KERANGKA PENDANAAN					KELOMPOK SASARAN	PRAKIRAAN MAJU RENCANA TAHUN 2025		PERANGKAT DAERAH PENANGGUNG JAWAB	
							TARGET 2024	PAGU INDIKATIF (Rp)	LOKASI	SUMBER DANA	PRIORITAS		TARGET	PAGU INDIKATIF (Rp)		
											NASIONAL					DAERAH
1	2	3	4	5	6	7	8	9	10	11	12	13	14	15	16	17
			Pemeliharaan Alat Bengkel dan Alat Ukur-Alat Bengkel Bermesin-Perkakas Bengkel Listrik (Tahun)				1	42.000.000,00	(Provinsi , SULAWESI TENGAH)	Dana Transfer Umum-Dana Alokasi Umum			Karyawan Lingkup Dinas Tanaman Pangan dan Hortikultura Provinsi Sulawesi Tengah			Dinas Tanaman Pangan dan Hortikultura Provinsi Sulawesi Tengah
			Pemeliharaan Komputer-Komputer Unit-Komputer Jaringan (Tahun)				1	30.000.000,00	(Provinsi, SULAWESI TENGAH)	Dana Transfer Umum-Dana Alokasi Umum			Karyawan Lingkup Dinas Tanaman Pangan dan Hortikultura Provinsi Sulawesi Tengah			Dinas Tanaman Pangan dan Hortikultura Provinsi Sulawesi Tengah
			Pemeliharaan Alat Kantor dan Rumah Tangga-Alat Rumah Tangga-Alat Pendingin (Tahun)				1	36.100.000,00	(Provinsi, SULAWESI TENGAH)	Dana Transfer Umum-Dana Alokasi Umum			Karyawan Lingkup Dinas Tanaman Pangan dan Hortikultura Provinsi Sulawesi Tengah			Dinas Tanaman Pangan dan Hortikultura Provinsi Sulawesi Tengah
			Pemeliharaan Alat Kantor dan Rumah Tangga-Alat Rumah Tangga Lainnya (Home Use) (Tahun)				1	39.300.000,00	(39.300.000, SULAWESI TENGAH)	Dana Transfer Umum-Dana Alokasi Umum			Karyawan Lingkup Dinas Tanaman Pangan dan Hortikultura Provinsi Sulawesi Tengah			Dinas Tanaman Pangan dan Hortikultura Provinsi Sulawesi Tengah
			Pemeliharaan Komputer-Komputer Unit-Komputer Jaringan (Tahun)				1	23.900.000,00	(Provinsi, SULAWESI TENGAH)	Dana Transfer Umum-Dana Alokasi Umum			Karyawan Lingkup Dinas Tanaman Pangan dan Hortikultura Provinsi Sulawesi Tengah			Dinas Tanaman Pangan dan Hortikultura Provinsi Sulawesi Tengah
			Pemeliharaan Komputer-Peralatan Komputer-Peralatan Personal Computer (Tahun)				1	23.900.000,00	(Provinsi, SULAWESI TENGAH)	Dana Transfer Umum-Dana Alokasi Umum			Karyawan Lingkup Dinas Tanaman Pangan dan Hortikultura Provinsi Sulawesi Tengah			Dinas Tanaman Pangan dan Hortikultura Provinsi Sulawesi Tengah
	3.27.01.1.08.0004	Penyediaan Jasa Pelayanan Umum Kantor						4.942.853.400,00							9.594.962.500,00	
			Jumlah Laporan Penyediaan Jasa Pelayanan Umum Kantor yang Disediakan (Laporan)		1	1	1		(Kantor Dinas Tanaaman Pangan dan Hortikultura, Palu, SULAWESI TENGAH)					1		Dinas Tanaman Pangan dan Hortikultura Provinsi Sulawesi Tengah
			Iuran jaminan kesehatan bagi Non ASN (Tahun)				1	36.000.000,00	(Provinsi, SULAWESI TENGAH)	Dana Transfer Umum-Dana Alokasi Umum			Karyawan Lingkup Dinas Tanaman Pangan dan Hortikultura Provinsi Sulawesi Tengah			Dinas Tanaman Pangan dan Hortikultura Provinsi Sulawesi Tengah
			Honorarium Tim Pelaksana Kegiatan dan Sekretariat Tim (Tahun)				1	19.950.000,00	(Provinsi, SULAWESI TENGAH)	Dana Transfer Umum-Dana Alokasi Umum			Karyawan Lingkup Dinas Tanaman Pangan dan Hortikultura Provinsi Sulawesi Tengah			Dinas Tanaman Pangan dan Hortikultura Provinsi Sulawesi Tengah
			Jasa Tenaga Pelayanan Umum (Tahun)				1	2.214.100.000,00	(Provinsi, SULAWESI TENGAH)	Dana Transfer Umum-Dana Alokasi Umum			Karyawan Lingkup Dinas Tanaman Pangan dan Hortikultura Provinsi Sulawesi Tengah			Dinas Tanaman Pangan dan Hortikultura Provinsi Sulawesi Tengah
			Jasa Tenaga Keamanan (Tahun)				1	59.000.000,00	(Provinsi, SULAWESI TENGAH)	Dana Transfer Umum-Dana Alokasi Umum			Karyawan Lingkup Dinas Tanaman Pangan dan Hortikultura Provinsi Sulawesi Tengah			Dinas Tanaman Pangan dan Hortikultura Provinsi Sulawesi Tengah

NO	KODE	URUSAN/BIDANG URUSAN/PROGRAM/KEGIATAN/ SUB KEGIATAN	INDIKATOR PROGRAM/KEGIATAN/SUB KEGIATAN	Target Akhir Periode RPJMD	REALISASI CAPAIAN RKPD TAHUN 2022	PRAKIRAAN CAPAIAN TARGET RKPD TAHUN 2023	CAPAIAN KINERJA DAN KERANGKA PENDANAAN						KELOMPOK SASARAN	PRAKIRAAN MAJU RENCANA TAHUN 2025		PERANGKAT DAERAH PENANGGUNG JAWAB
							TARGET 2024	PAGU INDIKATIF (Rp)	LOKASI	SUMBER DANA	PRIORITAS			TARGET	PAGU INDIKATIF (Rp)	
											NASIONAL	DAERAH				
1	2	3	4	5	6	7	8	9	10	11	12	13	14	15	16	17
			Jasa Iklan/Reklame, Film, dan Pemotretan (Tahun)				15.000.000	15.000.000,00	(Provinsi, SULAWESI TENGAH)	Dana Transfer Umum-Dana Alokasi Umum			Karyawan Lingkup Dinas Tanaman Pangan dan Hortikultura Provinsi Sulawesi Tengah			Dinas Tanaman Pangan dan Hortikultura Provinsi Sulawesi Tengah
			Langganan Jurnal/Surat Kabar/Majalah (Tahun)				1	21.000.000,00	(Provinsi, SULAWESI TENGAH)	Dana Transfer Umum-Dana Alokasi Umum			Karyawan Lingkup Dinas Tanaman Pangan dan Hortikultura Provinsi Sulawesi Tengah			Dinas Tanaman Pangan dan Hortikultura Provinsi Sulawesi Tengah
			Makanan dan Minuman Rapat (Paket)				1	19.950.000,00	(Provinsi, SULAWESI TENGAH)	Dana Transfer Umum-Dana Alokasi Umum			Karyawan Lingkup Dinas Tanaman Pangan dan Hortikultura Provinsi Sulawesi Tengah			Dinas Tanaman Pangan dan Hortikultura Provinsi Sulawesi Tengah
			Jumlah Laporan Penyediaan Jasa Pelayanan Umum Kantor yang Disediakan (Laporan)		1	1	1		(Kantor UPT. PMSBTPH, Sigi, SULAWESI TENGAH)					1		UPT Pengawasan Mutu dan Sertifikasi Benih Tanaman Pangan dan Hortikultura
			Jasa Tenaga Pelayanan Umum (Tahun)				1	525.600.000,00	(Kabupaten Sigi, SULAWESI TENGAH)	Dana Transfer Umum-Dana Alokasi Umum			Karyawan UPT PMSB TPH			UPT Pengawasan Mutu dan Sertifikasi Benih Tanaman Pangan dan Hortikultura
			Jumlah Laporan Penyediaan Jasa Pelayanan Umum Kantor yang Disediakan (Laporan)		1	1	1		(Kantor UPT. BTPPH, Sigi, SULAWESI TENGAH)					1		UPT Proteksi Tanaman Pangan dan Hortikultura
			Alat/Bahan untuk Kegiatan Kantor-Alat/Bahan untuk Kegiatan Kantor Lainnya (Paket)				1	6.000.000,00	(Kabupaten Sigi, SULAWESI TENGAH)	Dana Transfer Umum-Dana Alokasi Umum			Karyawan UPT. Balai Proteksi Tanaman Pangan dan Hortikultura			UPT Proteksi Tanaman Pangan dan Hortikultura
			Alat/Bahan untuk Kegiatan Kantor-Alat Tulis Kantor (Tahun)				1	28.655.725,00	(Kabupaten Sigi, SULAWESI TENGAH)	Dana Transfer Umum-Dana Alokasi Umum			Karyawan UPT. Balai Proteksi Tanaman Pangan dan Hortikultura			UPT Proteksi Tanaman Pangan dan Hortikultura
			Jasa Tenaga Penanganan Prasarana dan Sarana Umum (Tahun)				1	61.200.000,00	(Kabupaten Sigi, SULAWESI TENGAH)	Dana Transfer Umum-Dana Alokasi Umum			Karyawan UPT. Balai Proteksi Tanaman Pangan dan Hortikultura			UPT Proteksi Tanaman Pangan dan Hortikultura
			Jasa Tenaga Pelayanan Umum (Tahun)				1	442.800.000,00	(Kabupaten Sigi, SULAWESI TENGAH)	Dana Transfer Umum-Dana Alokasi Umum			Karyawan UPT. Balai Proteksi Tanaman Pangan dan Hortikultura			UPT Proteksi Tanaman Pangan dan Hortikultura
			Iuran Jaminan/Asuransi (Tahun)				1	3.456.000,00	(Kabupaten Sigi, SULAWESI TENGAH)	Dana Transfer Umum-Dana Alokasi Umum			Karyawan UPT. Balai Proteksi Tanaman Pangan dan Hortikultura			UPT Proteksi Tanaman Pangan dan Hortikultura
			Modal Komputer Unit Lainnya (Unit)				1	25.451.675,00	(Kabupaten Sigi, SULAWESI TENGAH)	Dana Transfer Umum-Dana Alokasi Umum			Karyawan UPT. Balai Proteksi Tanaman Pangan dan Hortikultura			UPT Proteksi Tanaman Pangan dan Hortikultura
			Alat/Bahan untuk Kegiatan Kantor-Benda Pos (Tahun)				1	4.070.000,00	(Kabupaten Sigi, SULAWESI TENGAH)	Dana Transfer Umum-Dana Alokasi Umum			Karyawan UPT. Balai Proteksi Tanaman Pangan dan Hortikultura			UPT Proteksi Tanaman Pangan dan Hortikultura
			Jumlah Laporan Penyediaan Jasa Pelayanan Umum Kantor yang Disediakan (Laporan)		1	1	1		(Kantor UPT. Perbenihan TPH, Sigi, SULAWESI TENGAH)					1		UPT Perbenihan Tanaman Pangan dan Hortikultura

NO	KODE	URUSAN/BIDANG URUSAN/PROGRAM/KEGIATAN/ SUB KEGIATAN	INDIKATOR PROGRAM/KEGIATAN/SUB KEGIATAN	Target Akhir Periode RPJMD	REALISASI CAPAIAN RKPD TAHUN 2022	PRAKIRAAN CAPAIAN TARGET RKPD TAHUN 2023	CAPAIAN KINERJA DAN KERANGKA PENDANAAN					KELOMPOK SASARAN	PRAKIRAAN MAJU RENCANA TAHUN 2025		PERANGKAT DAERAH PENANGGUNG JAWAB	
							TARGET 2024	PAGU INDIKATIF (Rp)	LOKASI	SUMBER DANA	PRIORITAS		TARGET	PAGU INDIKATIF (Rp)		
											NASIONAL					DAERAH
1	2	3	4	5	6	7	8	9	10	11	12	13	14	15	16	17
			Jasa Tenaga Pelayanan Umum (Paket)				1	920.400.000,00	(Kantor UPT. Perbenihan TPH, Sigi, SULAWESI TENGAH)	Dana Transfer Umum-Dana Alokasi Umum			Karyawan UPT Perbenihan Dinas Tanaman Pangan dan Hortikultura Provinsi Sulawesi Tengah			UPT Perbenihan Tanaman Pangan dan Hortikultura
			Jumlah Laporan Penyediaan Jasa Pelayanan Umum Kantor yang Disediakan (Laporan)		1	1	1		(Kantor UPT Diklat, Sigi, SULAWESI TENGAH)					1		UPT Pendidikan dan Pelatihan
			Jasa Tenaga Kebersihan (Tahun)				1	22.200.000,00	(Kabupaten Sigi, SULAWESI TENGAH)	Dana Transfer Umum-Dana Alokasi Umum			Karyawan UPT. Diklat Pertanian			UPT Pendidikan dan Pelatihan
			Jasa Tenaga Pelayanan Umum (Tahun)				1	337.800.000,00	(Kabupaten Sigi, SULAWESI TENGAH)	Dana Transfer Umum-Dana Alokasi Umum			Karyawan UPT. Diklat Pertanian			UPT Pendidikan dan Pelatihan
			Jumlah Laporan Penyediaan Jasa Pelayanan Umum Kantor yang Disediakan (Laporan)													Dinas Perkebunan dan Peternakan Provinsi Sulawesi Tengah
			Belanja Surat Kabar dan Internet (Kegiatan)				1	180.220.000,00	(Kota Palu, SULAWESI TENGAH)	PENDAPATAN ASLI DAERAH (PAD)			ASN			Dinas Perkebunan dan Peternakan Provinsi Sulawesi Tengah
	3.27.01.1.09	Pemeliharaan Barang Milik Daerah Penunjang Urusan Pemerintahan Daerah						2.871.578.356,00			Memperkuat Ketahanan Ekonomi untuk Pertumbuhan yang Berkualitas dan Berkeadilan				54.504.953.244,00	
			Jumlah Laporan Pemeliharaan Barang Milik Daerah Penunjang Urusan Pemerintahan Daerah (Laporan)				1		(Kabupaten Sigi, SULAWESI TENGAH)					1		UPT Perbenihan Tanaman Pangan dan Hortikultura
			Jumlah Laporan Pemeliharaan Barang Milik Daerah Penunjang Urusan Pemerintahan Daerah (Laporan)				1		(Kabupaten Sigi, SULAWESI TENGAH)					1		UPT Proteksi Tanaman Pangan dan Hortikultura
			Jumlah Unit Pemeliharaan Barang Milik Daerah Penunjang Urusan Pemerintahan Daerah (Unit)				5		(Kantor Dinas Tanaman Pangan dan Hortikultura, Palu, SULAWESI TENGAH)					5		Dinas Tanaman Pangan dan Hortikultura Provinsi Sulawesi Tengah
			Jumlah Laporan Pemeliharaan Barang Milik Daerah Penunjang Urusan Pemerintahan Daerah (Laporan)				1		(Kabupaten Sigi, SULAWESI TENGAH)					1		UPT Pendidikan dan Pelatihan
			Jumlah Laporan Pemeliharaan Barang Milik Daerah Penunjang Urusan Pemerintahan Daerah (Laporan)				1		(Kabupaten Sigi, SULAWESI TENGAH)					1		UPT Pengawasan Mutu dan Sertifikasi Benih Tanaman Pangan dan Hortikultura
	3.27.01.1.09.0001	Penyediaan Jasa Pemeliharaan, Biaya Pemeliharaan dan Pajak Kendaraan Perorangan Dinas atau Kendaraan Dinas Jabatan						514.040.000,00			Memperkuat Ketahanan Ekonomi untuk Pertumbuhan yang Berkualitas dan Berkeadilan				2.821.090.076,00	
			Jumlah Kendaraan Perorangan Dinas atau Kendaraan Dinas Jabatan yang Dipelihara dan Dibayarkan Pajaknya (Unit)		80,00	80	82		(Kantor Dinas Tanaman Pangan dan Hortikultura, Palu, SULAWESI TENGAH)					82		Dinas Tanaman Pangan dan Hortikultura Provinsi Sulawesi Tengah

NO	KODE	URUSAN/BIDANG URUSAN/PROGRAM/KEGIATAN/ SUB KEGIATAN	INDIKATOR PROGRAM/KEGIATAN/SUB KEGIATAN	Target Akhir Periode RPJMD	REALISASI CAPAIAN RKPD TAHUN 2022	PRAKIRAAN CAPAIAN TARGET RKPD TAHUN 2023	CAPAIAN KINERJA DAN KERANGKA PENDANAAN					KELOMPOK SASARAN	PRAKIRAAN MAJU RENCANA TAHUN 2025		PERANGKAT DAERAH PENANGGUNG JAWAB	
							TARGET 2024	PAGU INDIKATIF (Rp)	LOKASI	SUMBER DANA	PRIORITAS		TARGET	PAGU INDIKATIF (Rp)		
											NASIONAL					DAERAH
1	2	3	4	5	6	7	8	9	10	11	12	13	14	15	16	17
			Pembayaran Pajak, Bea, dan Perizinan (Tahun)				1	64.400.000,00	(Provinsi, SULAWESI TENGAH)	Dana Transfer Umum-Dana Alokasi Umum			Karyawan Lingkup Dinas Tanaman Pangan dan Hortikultura Provinsi Sulawesi Tengah			Dinas Tanaman Pangan dan Hortikultura Provinsi Sulawesi Tengah
			Bahan-Bahan Bakar dan Pelumas (Tahun)				1	145.050.000,00	(Provinsi, SULAWESI TENGAH)	Dana Transfer Umum-Dana Alokasi Umum			Karyawan Lingkup Dinas Tanaman Pangan dan Hortikultura Provinsi Sulawesi Tengah			Dinas Tanaman Pangan dan Hortikultura Provinsi Sulawesi Tengah
			Pemeliharaan Alat Angkutan-Alat Angkutan Darat Bermotor-Kendaraan Bermotor Penumpang (Tahun)				1	130.050.000,00	(Provinsi, SULAWESI TENGAH)	Dana Transfer Umum-Dana Alokasi Umum			Karyawan Lingkup Dinas Tanaman Pangan dan Hortikultura Provinsi Sulawesi Tengah			Dinas Tanaman Pangan dan Hortikultura Provinsi Sulawesi Tengah
			Pemeliharaan Alat Angkutan-Alat Angkutan Darat Bermotor-Kendaraan Bermotor Beroda Dua (Tahun)				1	110.500.000,00	(Provinsi, SULAWESI TENGAH)	Dana Transfer Umum-Dana Alokasi Umum			Karyawan Lingkup Dinas Tanaman Pangan dan Hortikultura Provinsi Sulawesi Tengah			Dinas Tanaman Pangan dan Hortikultura Provinsi Sulawesi Tengah
			Jumlah Kendaraan Perorangan Dinas atau Kendaraan Dinas Jabatan yang Dipelihara dan Dibayarkan Pajaknya (Unit)		1.00	1.00	1.00		(Kabupaten Sigi, SULAWESI TENGAH)					1.00		UPT Pengawasan Mutu dan Sertifikasi Benih Tanaman Pangan dan Hortikultura
			Pembayaran Pajak, Bea, dan Perizinan (Tahun)				1	20.540.000,00	(Kabupaten Sigi, SULAWESI TENGAH)	Dana Transfer Umum-Dana Alokasi Umum			Karyawan UPT PMSB TPH			UPT Pengawasan Mutu dan Sertifikasi Benih Tanaman Pangan dan Hortikultura
			Jumlah Kendaraan Perorangan Dinas atau Kendaraan Dinas Jabatan yang Dipelihara dan Dibayarkan Pajaknya (Unit)		1.00	1.00	1.00		(Kabupaten Sigi, SULAWESI TENGAH)					1.00		UPT Proteksi Tanaman Pangan dan Hortikultura
			Pembayaran Pajak, Bea, dan Perizinan (Tahun)				1	15.000.000,00	(Kabupaten Sigi, SULAWESI TENGAH)	Dana Transfer Umum-Dana Alokasi Umum			Karyawan UPT. Balai Proteksi Tanaman Pangan dan Hortikultura			UPT Proteksi Tanaman Pangan dan Hortikultura
			Jumlah Kendaraan Perorangan Dinas atau Kendaraan Dinas Jabatan yang Dipelihara dan Dibayarkan Pajaknya (Unit)		1	1	1		(Kabupaten Sigi, SULAWESI TENGAH)					1		UPT Perbenihan Tanaman Pangan dan Hortikultura
			Pemeliharaan Alat Angkutan-Alat Angkutan Darat Bermotor-Kendaraan BermotorPenumpang (Unit)				1	14.000.000,00	(Kantor UPT. Perbenihan TPH, Sigi, SULAWESI TENGAH)	Dana Transfer Umum-Dana Alokasi Umum			Karyawan UPT Perbenihan Dinas Tanaman Pangan dan Hortikultura Provinsi Sulawesi Tengah			UPT Perbenihan Tanaman Pangan dan Hortikultura
			Jumlah Kendaraan Perorangan Dinas atau Kendaraan Dinas Jabatan yang Dipelihara dan Dibayarkan Pajaknya (Unit)		1	1	1		(Kabupaten Sigi, SULAWESI TENGAH)					1		UPT Pendidikan dan Pelatihan
			Pemeliharaan Alat Angkutan-Alat Angkutan Darat Bermotor-Kendaraan Bermotor Penumpang (Unit)				1	14.500.000,00	(Kabupaten Sigi, SULAWESI TENGAH)	Dana Transfer Umum-Dana Alokasi Umum			Karyawan UPT. Diklat Pertanian			UPT Pendidikan dan Pelatihan
	3.27.01.1.09.0002	Penyediaan Jasa Pemeliharaan, Biaya Pemeliharaan, Pajak dan Perizinan Kendaraan Dinas Operasional atau Lapangan						1.345.265.310,00					Memperkuat Ketahanan Ekonomi untuk Pertumbuhan yang Berkualitas dan Berkeadilan		1.394.125.000,00	

NO	KODE	URUSAN/BIDANG URUSAN/PROGRAM/KEGIATAN/ SUB KEGIATAN	INDIKATOR PROGRAM/KEGIATAN/SUB KEGIATAN	Target Akhir Periode RPJMD	REALISASI CAPAIAN RKPD TAHUN 2022	PRAKIRAAN CAPAIAN TARGET RKPD TAHUN 2023	CAPAIAN KINERJA DAN KERANGKA PENDANAAN						KELOMPOK SASARAN	PRAKIRAAN MAJU RENCANA TAHUN 2025		PERANGKAT DAERAH PENANGGUNG JAWAB
							TARGET 2024	PAGU INDIKATIF (Rp)	LOKASI	SUMBER DANA	PRIORITAS			TARGET	PAGU INDIKATIF (Rp)	
											NASIONAL	DAERAH				
1	2	3	4	5	6	7	8	9	10	11	12	13	14	15	16	17
			Jumlah Kendaraan Dinas Operasional atau Lapangan yang Dipelihara dan Dibayarkan Pajak dan Perizinannya (Unit)		1	10	10		(Kantor Dinas Tanaman Pangan dan Hortikultura, Palu, SULAWESI TENGAH)					10		Dinas Tanaman Pangan dan Hortikultura Provinsi Sulawesi Tengah
			Pemeliharaan Alat Angkutan-Alat Angkutan Darat Bermotor-Kendaraan Bermotor Penumpang (Tahun)				1	33.750.000,00	(Provinsi, SULAWESI TENGAH)	Dana Transfer Umum-Dana Alokasi Umum			Karyawan Lingkup Dinas Tanaman Pangan dan Hortikultura Provinsi Sulawesi Tengah			Dinas Tanaman Pangan dan Hortikultura Provinsi Sulawesi Tengah
			Bahan-Bahan Bakar dan Pelumas (Tahun)				1	13.750.000,00	(Provinsi, SULAWESI TENGAH)	Dana Transfer Umum-Dana Alokasi Umum			Karyawan Lingkup Dinas Tanaman Pangan dan Hortikultura Provinsi Sulawesi Tengah			Dinas Tanaman Pangan dan Hortikultura Provinsi Sulawesi Tengah
			Jumlah Kendaraan Dinas Operasional atau Lapangan yang Dipelihara dan Dibayarkan Pajak dan Perizinannya (Unit)		26.00	27.00	28.00		(Kabupaten Sigi, SULAWESI TENGAH)					29.00		UPT Pengawasan Mutu dan Sertifikasi Benih Tanaman Pangan dan Hortikultura
			Pemeliharaan Alat Angkutan-Alat Angkutan Darat Bermotor-Kendaraan Bermotor Penumpang (Tahun)				1	24.000.000,00	(Kabupaten Sigi, SULAWESI TENGAH)	Dana Transfer Umum-Dana Alokasi Umum			Karyawan UPT PMSB TPH			UPT Pengawasan Mutu dan Sertifikasi Benih Tanaman Pangan dan Hortikultura
			Pemeliharaan Alat Angkutan-Alat Angkutan Darat Bermotor-Kendaraan Bermotor Beroda Dua (Paket)				1	50.000.000,00	(Kabupaten Sigi, SULAWESI TENGAH)	Dana Transfer Umum-Dana Alokasi Umum			Karyawan UPT PMSB TPH			UPT Pengawasan Mutu dan Sertifikasi Benih Tanaman Pangan dan Hortikultura
			Pemeliharaan Alat Angkutan-Alat Angkutan Darat Bermotor-Kendaraan BermotorBeroda Tiga (Tahun)				1	650.000,00	(Kabupaten Sigi, SULAWESI TENGAH)	Dana Transfer Umum-Dana Alokasi Umum			Karyawan UPT PMSB TPH			UPT Pengawasan Mutu dan Sertifikasi Benih Tanaman Pangan dan Hortikultura
			Jumlah Kendaraan Dinas Operasional atau Lapangan yang Dipelihara dan Dibayarkan Pajak dan Perizinannya (Unit)		21.00	22.00	23.00		(Kabupaten Sigi, SULAWESI TENGAH)					24.00		UPT Proteksi Tanaman Pangan dan Hortikultura
			Pemeliharaan Alat Pertanian-Alat Pengolahan-Alat Pengolahan Tanah danTanaman (Paket)				1	7.000.000,00	(Kabupaten Sigi, SULAWESI TENGAH)	Dana Transfer Umum-Dana Alokasi Umum			Karyawan UPT. Balai Proteksi Tanaman Pangan dan Hortikultura			UPT Proteksi Tanaman Pangan dan Hortikultura
			Pemeliharaan Alat Angkutan-Alat Angkutan Darat Bermotor-Kendaraan Bermotor Beroda Dua (Paket)				1	23.000.000,00	(Kabupaten Sigi, SULAWESI TENGAH)	Dana Transfer Umum-Dana Alokasi Umum			Karyawan UPT. Balai Proteksi Tanaman Pangan dan Hortikultura			UPT Proteksi Tanaman Pangan dan Hortikultura
			Pemeliharaan Alat Angkutan-Alat Angkutan Darat Bermotor-Kendaraan Bermotor Penumpang (Paket)				1	15.000.000,00	(Kabupaten Sigi, SULAWESI TENGAH)	Dana Transfer Umum-Dana Alokasi Umum			Karyawan UPT. Balai Proteksi Tanaman Pangan dan Hortikultura			UPT Proteksi Tanaman Pangan dan Hortikultura
			Pemeliharaan Alat Angkutan-Alat Angkutan Darat Bermotor-Kendaraan BermotorBeroda Tiga (Paket)				1	15.000.000,00	(Kabupaten Sigi, SULAWESI TENGAH)	Dana Transfer Umum-Dana Alokasi Umum			Karyawan UPT. Balai Proteksi Tanaman Pangan dan Hortikultura			UPT Proteksi Tanaman Pangan dan Hortikultura
			Jumlah Kendaraan Dinas Operasional atau Lapangan yang Dipelihara dan Dibayarkan Pajak dan Perizinannya (Unit)		27	28	29		(Kabupaten Sigi, SULAWESI TENGAH)					30		UPT Perbenihan Tanaman Pangan dan Hortikultura

NO	KODE	URUSAN/BIDANG URUSAN/PROGRAM/KEGIATAN/ SUB KEGIATAN	INDIKATOR PROGRAM/KEGIATAN/SUB KEGIATAN	Target Akhir Periode RPJMD	REALISASI CAPAIAN RKPD TAHUN 2022	PRAKIRAAN CAPAIAN TARGET RKPD TAHUN 2023	CAPAIAN KINERJA DAN KERANGKA PENDANAAN					KELOMPOK SASARAN	PRAKIRAAN MAJU RENCANA TAHUN 2025		PERANGKAT DAERAH PENANGGUNG JAWAB	
							TARGET 2024	PAGU INDIKATIF (Rp)	LOKASI	SUMBER DANA	PRIORITAS		TARGET	PAGU INDIKATIF (Rp)		
											NASIONAL					DAERAH
1	2	3	4	5	6	7	8	9	10	11	12	13	14	15	16	17
			Bahan Bahan Bakar Dan Pelumas (Paket)				1	53.900.000,00	(Kantor UPT. Perbenihan TPH, Sigi , SULAWESI TENGAH)	Dana Transfer Umum-Dana Alokasi Umum			Karyawan UPT Perbenihan Dinas Tanaman Pangan dan Hortikultura Provinsi Sulawesi Tengah			UPT Perbenihan Tanaman Pangan dan Hortikultura
			Pembayaran Pajak, Bea, dan Perizinan (Paket)				1	6.600.000,00	(Kabupaten Sigi, SULAWESI TENGAH)	Dana Transfer Umum-Dana Alokasi Umum			Karyawan UPT Perbenihan Dinas Tanaman Pangan dan Hortikultura Provinsi Sulawesi Tengah			UPT Perbenihan Tanaman Pangan dan Hortikultura
			Pemeliharaan Alat Angkutan-Alat Angkutan Darat Bermotor-Kendaraan Bermotor Beroda Dua (Paket)				1	7.000.000,00	(Kabupaten Sigi, SULAWESI TENGAH)	Dana Transfer Umum-Dana Alokasi Umum			Karyawan UPT Perbenihan Dinas Tanaman Pangan dan Hortikultura Provinsi Sulawesi Tengah			UPT Perbenihan Tanaman Pangan dan Hortikultura
			Pemeliharaan Alat Angkutan-Alat Angkutan Darat Bermotor-Kendaraan BermotorBeroda Tiga (Paket)				1	3.000.000,00	(Kabupaten Sigi, SULAWESI TENGAH)	Dana Transfer Umum-Dana Alokasi Umum			Karyawan UPT Perbenihan Dinas Tanaman Pangan dan Hortikultura Provinsi Sulawesi Tengah			UPT Perbenihan Tanaman Pangan dan Hortikultura
			Jumlah Kendaraan Dinas Operasional atau Lapangan yang Dipelihara dan Dibayarkan Pajak dan Perizinannya (Unit)		11	12	13		(Kabupaten Sigi, SULAWESI TENGAH)					14		UPT Pendidikan dan Pelatihan
			Pembayaran Pajak, Bea dan Perizinan (Tahun)				1	7.200.000,00	(Kabupaten Sigi, SULAWESI TENGAH)	Dana Transfer Umum-Dana Alokasi Umum			Karyawan UPT. Diklat Pertanian			UPT Pendidikan dan Pelatihan
			Pemeliharaan Alat Angkutan-Alat Angkutan Darat Bermotor-Kendaraan Bermotor Beroda Dua (Tahun)				1	3.550.000,00	(Kabupaten Sigi, SULAWESI TENGAH)	Dana Transfer Umum-Dana Alokasi Umum			Karyawan UPT. Diklat Pertanian			UPT Pendidikan dan Pelatihan
			Bahan- Bahan Bakar dan Pelumas (Tahun)				1	13.250.000,00	(Kabupaten Sigi , SULAWESI TENGAH)	Dana Transfer Umum-Dana Alokasi Umum			Karyawan UPT. Diklat Pertanian			UPT Pendidikan dan Pelatihan
			Jumlah Kendaraan Dinas Operasional atau Lapangan yang Dipelihara dan Dibayarkan Pajak dan Perizinannya (Unit)													Dinas Perkebunan dan Peternakan Provinsi Sulawesi Tengah
			Belanja Bahan bakar dan Pelumar Roda 2 dan Roda 4, Pembayaran Pajak Kendaraan Roda 2 dan Roda 4, service kendaraan Dinas, Pemeliharaan Server Sistem Monev Internal Disbunnak (Paket)				1	649.568.660,00	(Dinas Perkebunan dan Peternakan Provinsi Sulawesi Tengah, SULAWESI TENGAH)	PENDAPATAN ASLI DAERAH (PAD)			ASN			Dinas Perkebunan dan Peternakan Provinsi Sulawesi Tengah
			Jumlah Kendaraan Dinas Operasional atau Lapangan yang Dipelihara dan Dibayarkan Pajak dan Perizinannya (Unit)													UPTD Proteksi Tanaman Perkebunan
			Penyediaan Jasa Pemeliharaan, Biaya Pemeliharaan, Pajak dan Perizinan Kendaraan Dinas Operasional atau Lapangan (Paket)				1	100.000.000,00	(Kota Palu (UPT PROTEKSI), SULAWESI TENGAH)	PENDAPATAN ASLI DAERAH (PAD)			ASN			UPTD Proteksi Tanaman Perkebunan
			Perjalanan Dinas Biasa dan Paket Meeting Luar Daerah (Paket)				2	45.000.000,00	(Kabupaten dan Jakarta dan Daerah Lainnya, SULAWESI TENGAH)	PENDAPATAN ASLI DAERAH (PAD)			ASN			UPTD Proteksi Tanaman Perkebunan

NO	KODE	URUSAN/BIDANG URUSAN/PROGRAM/KEGIATAN/ SUB KEGIATAN	INDIKATOR PROGRAM/KEGIATAN/SUB KEGIATAN	Target Akhir Periode RPJMD	REALISASI CAPAIAN RKPD TAHUN 2022	PRAKIRAAN CAPAIAN TARGET RKPD TAHUN 2023	CAPAIAN KINERJA DAN KERANGKA PENDANAAN						KELOMPOK SASARAN	PRAKIRAAN MAJU RENCANA TAHUN 2025		PERANGKAT DAERAH PENANGGUNG JAWAB
							TARGET 2024	PAGU INDIKATIF (Rp)	LOKASI	SUMBER DANA	PRIORITAS			TARGET	PAGU INDIKATIF (Rp)	
											NASIONAL	DAERAH				
1	2	3	4	5	6	7	8	9	10	11	12	13	14	15	16	17
			Jumlah Kendaraan Dinas Operasional atau Lapangan yang Dipelihara dan Dibayarkan Pajak dan Perizinannya (Unit)													UPT Pembibitan Ternak
			Pembelian Bahan Bakar dan Pelumas, Pembayaran Pajak Kendaraan Roda 2 dan Roda 4 (Tahun)				1	63.966.200,00	(Kabupaten Sigi. UPT Pembibitan Ternak, SULAWESI TENGAH)	PENDAPATAN ASLI DAERAH (PAD)			ASN			UPT Pembibitan Ternak
			Jumlah Kendaraan Dinas Operasional atau Lapangan yang Dipelihara dan Dibayarkan Pajak dan Perizinannya (Unit)													UPT Veteriner
			Pembelian Bahan Bakar dan Pelumas, Bahan Cetak, Pembayaran Pajak Kendaraan Dinas, Pemeliharaan Kendaraan Dinas, pemeliharaan AC dan pemeliharaan komputer (Paket)				1	60.198.900,00	(Kota Palu, SULAWESI TENGAH)	PENDAPATAN ASLI DAERAH (PAD)			UPT Veteriner			UPT Veteriner
			Jumlah Kendaraan Dinas Operasional atau Lapangan yang Dipelihara dan Dibayarkan Pajak dan Perizinannya (Unit)													UPT Balai Perbenihan Tanaman Perkebunan
			Belanja Bahan Bakar Pelumas, Pembayaran Pajak Kendaraan Dinas, Pemeliharaan Kendaraan Dinas, Pemeliharaan Alat Pendingin, Pemeliharaan Personal Komputer dan Peralatan Personal Komputer (Tahun)				1	72.581.550,00	(Kota Palu. UPT Balai Perbenihan Tanaman Perkebunan, SULAWESI TENGAH)	PENDAPATAN ASLI DAERAH (PAD)			ASN			UPT Balai Perbenihan Tanaman Perkebunan
			Jumlah Kendaraan Dinas Operasional atau Lapangan yang Dipelihara dan Dibayarkan Pajak dan Perizinannya (Unit)													UPTD Pengawasan Mutu dan Sertifikasi Benih Perkebunan
			- Belanja Bahan bakar dan Pelumas,- Pembayaran Pajak, Bea dan Perizinan- Pemeliharaan Kendaraan Bermotor- Pemeliharaan Alat Pendingin- Pemeliharaan Komputer (Tahun)				1	77.300.000,00	(UPT. Pengawasan Mutu dan Sertifikasi Benih Perkebunan, SULAWESI TENGAH)	PENDAPATAN ASLI DAERAH (PAD)			ASN			UPTD Pengawasan Mutu dan Sertifikasi Benih Perkebunan
	3.27.01.1.09.0006	Pemeliharaan Peralatan dan Mesin Lainnya						180.790.000,00				Memperkuat Ketahanan Ekonomi untuk Pertumbuhan yang Berkualitas dan Berkeadilan			181.125.000,00	
			Jumlah Peralatan dan Mesin Lainnya yang Dipelihara (Unit)		1	5	5		(Kantor Dinas Tanaman Pangan dan Hortikultura, Palu, SULAWESI TENGAH)					5		Dinas Tanaman Pangan dan Hortikultura Provinsi Sulawesi Tengah
			Pemeliharaan Alat Angkutan-Alat Angkutan Darat Bermotor-Kendaraan Bermotor Penumpang (Tahun)				1	15.000.000,00	(Provinsi , SULAWESI TENGAH)	Dana Transfer Umum-Dana Alokasi Umum			Karyawan Lingkup Dinas Tanaman Pangan dan Hortikultura Provinsi Sulawesi Tengah			Dinas Tanaman Pangan dan Hortikultura Provinsi Sulawesi Tengah
			Jumlah Peralatan dan Mesin Lainnya yang Dipelihara (Unit)													Dinas Perkebunan dan Peternakan Provinsi Sulawesi Tengah

NO	KODE	URUSAN/BIDANG URUSAN/PROGRAM/KEGIATAN/ SUB KEGIATAN	INDIKATOR PROGRAM/KEGIATAN/SUB KEGIATAN	Target Akhir Periode RPJMD	REALISASI CAPAIAN RKPD TAHUN 2022	PRAKIRAAN CAPAIAN TARGET RKPD TAHUN 2023	CAPAIAN KINERJA DAN KERANGKA PENDANAAN						KELOMPOK SASARAN	PRAKIRAAN MAJU RENCANA TAHUN 2025		PERANGKAT DAERAH PENANGGUNG JAWAB	
							TARGET 2024	PAGU INDIKATIF (Rp)	LOKASI	SUMBER DANA	PRIORITAS			TARGET	PAGU INDIKATIF (Rp)		
											NASIONAL	DAERAH					
1	2	3	4	5	6	7	8	9	10	11	12	13	14	15	16	17	
3.27.01.1.09.0009	Pemeliharaan/Rehabilitasi Gedung Kantor dan Bangunan Lainnya	Belanja Pemeliharaan AC, Pengisian Tabung Pemadam Kebakaran, Pemeliharaan Laptop dan Komputer, Pemeliharaan Printer (Paket)					4	141.150.000,00	(Kota Palu, SULAWESI TENGAH)	PENDAPATAN ASLI DAERAH (PAD)			ASN			Dinas Perkebunan dan Peternakan Provinsi Sulawesi Tengah	
		Jumlah Peralatan dan Mesin Lainnya yang Dipelihara (Unit)														UPT Pembibitan Ternak	
		Biaya Pemeliharaan Peralatan dan Mesin, Pemeliharaan Alat Pendingin, Pemeliharaan Komputer dan Printer (Paket)						1	24.640.000,00	(Kabupaten Sigi, UPT Pembibitan Ternak, SULAWESI TENGAH)	PENDAPATAN ASLI DAERAH (PAD)			ASN		UPT Pembibitan Ternak	
		Jumlah Gedung Kantor dan Bangunan Lainnya yang Dipelihara/Direhabilitasi (Unit)							537.000.000,00				Memperkuat Ketahanan Ekonomi untuk Pertumbuhan yang Berkualitas dan Berkeadilan			37.224.863.168,00	
		Jasa Konsultansi Pengawasan Arsitektur (Dokumen)				1	1	1	19.100.000,00	(Provinsi, SULAWESI TENGAH)	Dana Transfer Umum-Dana Alokasi Umum				1		Dinas Tanaman Pangan dan Hortikultura Provinsi Sulawesi Tengah
		Jasa Konsultansi Perencanaan Arsitektur-Jasa Desain Arsitektural (Dokumen)						1	19.900.000,00	(Provinsi, SULAWESI TENGAH)	Dana Transfer Umum-Dana Alokasi Umum						Dinas Tanaman Pangan dan Hortikultura Provinsi Sulawesi Tengah
		Pemeliharaan Bangunan Gedung-Bangunan Gedung Tempat Kerja-Bangunan Gedung Tempat Kerja Lainnya (Paket)						1	136.000.000,00	(Provinsi, SULAWESI TENGAH)	Dana Transfer Umum-Dana Alokasi Umum						Dinas Tanaman Pangan dan Hortikultura Provinsi Sulawesi Tengah
		Jumlah Gedung Kantor dan Bangunan Lainnya yang Dipelihara/Direhabilitasi (Unit)					1.00	1.00	1.00	(Kabupaten Sigi, SULAWESI TENGAH)						1.00	UPT Pengawasan Mutu dan Sertifikasi Benih Tanaman Pangan dan Hortikultura
		Pemeliharaan Bangunan Gedung-Bangunan Gedung Tempat Kerja-Bangunan Gedung Tempat Kerja Lainnya (Paket)						1	12.000.000,00	(Kantor UPT, PMSBTPH, Sigi, SULAWESI TENGAH)	Dana Transfer Umum-Dana Alokasi Umum						UPT Pengawasan Mutu dan Sertifikasi Benih Tanaman Pangan dan Hortikultura
		Jumlah Gedung Kantor dan Bangunan Lainnya yang Dipelihara/Direhabilitasi (Unit)						1.00	1.00	1.00	(Kabupaten Sigi, SULAWESI TENGAH)					1.00	UPT Proteksi Tanaman Pangan dan Hortikultura
Pemeliharaan Bangunan Gedung-Bangunan Gedung Tempat Kerja-Bangunan Gedung Tempat Kerja Lainnya (Paket)						1	30.000.000,00	(Kabupaten Sigi, SULAWESI TENGAH)	Dana Transfer Umum-Dana Alokasi Umum						UPT Proteksi Tanaman Pangan dan Hortikultura		
Pemeliharaan Alat Kantor dan Rumah Tangga-Alat Kantor-Alat Kantor Lainnya (Paket)						1	10.000.000,00	(Kabupaten Sigi, SULAWESI TENGAH)	Dana Transfer Umum-Dana Alokasi Umum						UPT Proteksi Tanaman Pangan dan Hortikultura		

NO	KODE	URUSAN/BIDANG URUSAN/PROGRAM/KEGIATAN/ SUB KEGIATAN	INDIKATOR PROGRAM/KEGIATAN/SUB KEGIATAN	Target Akhir Periode RPJMD	REALISASI CAPAIAN RKP TAHUN 2022	PRAKIRAAN CAPAIAN TARGET RKP TAHUN 2023	CAPAIAN KINERJA DAN KERANGKA PENDANAAN					KELOMPOK SASARAN	PRAKIRAAN MAJU RENCANA TAHUN 2025		PERANGKAT DAERAH PENANGGUNG JAWAB	
							TARGET 2024	PAGU INDIKATIF (Rp)	LOKASI	SUMBER DANA	PRIORITAS		TARGET	PAGU INDIKATIF (Rp)		
											NASIONAL					DAERAH
1	2	3	4	5	6	7	8	9	10	11	12	13	14	15	16	17
			Modal Mebel (Paket)				1	10.000.000,00	(Kabupaten Sigi, SULAWESI TENGAH)	Dana Transfer Umum-Dana Alokasi Umum			Karyawan UPT. Balai Proteksi Tanaman Pangan dan Hortikultura			UPT Proteksi Tanaman Pangan dan Hortikultura
			Jumlah Gedung Kantor dan Bangunan Lainnya yang Dipelihara/Direhabilitasi (Unit)		1	1	1		(Kabupaten Sigi, SULAWESI TENGAH)					1		UPT Perbenihan Tanaman Pangan dan Hortikultura
			Pemeliharaan Bangunan Gedung-Bangunan Gedung Tempat Kerja-Bangunan Gedung Tempat Kerja Lainnya (Paket)				1	50.000.000,00	(Kantor UPT. Perbenihan TPH, Sigi , SULAWESI TENGAH)	Dana Transfer Umum-Dana Alokasi Umum			Karyawan UPT Perbenihan Dinas Tanaman Pangan dan Hortikultura Provinsi Sulawesi Tengah			UPT Perbenihan Tanaman Pangan dan Hortikultura
			Jumlah Gedung Kantor dan Bangunan Lainnya yang Dipelihara/Direhabilitasi (Unit)		1	1	1		(Kabupaten Sigi, SULAWESI TENGAH)					1		UPT Pendidikan dan Pelatihan
			Pemeliharaan Tanah-Tanah Persil-Tanah Untuk Bangunan Tempat Kerja (Unit)				1	50.000.000,00	(Kabupaten Sigi , SULAWESI TENGAH)	Dana Transfer Umum-Dana Alokasi Umum			Karyawan UPT. Diklat Pertanian			UPT Pendidikan dan Pelatihan
			Jumlah Gedung Kantor dan Bangunan Lainnya yang Dipelihara/Direhabilitasi (Unit)													Dinas Perkebunan dan Peternakan Provinsi Sulawesi Tengah
			Pemeliharaan Gedung Kantor (Paket)				1	200.000.000,00	(Kota Palu, SULAWESI TENGAH)	PENDAPATAN ASLI DAERAH (PAD)			ASN			Dinas Perkebunan dan Peternakan Provinsi Sulawesi Tengah
	3.27.01.1.09.0010	Pemeliharaan/Rehabilitasi Sarana dan Prasarana Gedung Kantor atau Bangunan Lainnya						294.483.046,00				Memperkuat Ketahanan Ekonomi untuk Pertumbuhan yang Berkualitas dan Berkeadilan			12.883.750.000,00	
			Jumlah Sarana dan Prasarana Gedung Kantor atau Bangunan Lainnya yang Dipelihara/Direhabilitasi (Unit)		1	1	1		(Kantor Dinas Tanaman Pangan dan Hortikultura, Palu, SULAWESI TENGAH)					1		Dinas Tanaman Pangan dan Hortikultura Provinsi Sulawesi Tengah
			Jasa Konsultasi Pengawasan Arsitektur (Dokumen)				1	30.665.000,00	(Provinsi, SULAWESI TENGAH)	Dana Transfer Umum-Dana Alokasi Umum			Karyawan Lingkup Dinas Tanaman Pangan dan Hortikultura Provinsi Sulawesi Tengah			Dinas Tanaman Pangan dan Hortikultura Provinsi Sulawesi Tengah
			Jasa Konsultasi Perencanaan Arsitektur-Jasa Desain Arsitektural (Dokumen)				1	44.335.000,00	(Provinsi , SULAWESI TENGAH)	Dana Transfer Umum-Dana Alokasi Umum			Karyawan Lingkup Dinas Tanaman Pangan dan Hortikultura Provinsi Sulawesi Tengah			Dinas Tanaman Pangan dan Hortikultura Provinsi Sulawesi Tengah
			Jumlah Sarana dan Prasarana Gedung Kantor atau Bangunan Lainnya yang Dipelihara/Direhabilitasi (Unit)		1.00	1.00	1.00		(Kabupaten Sigi, SULAWESI TENGAH)					1.00		UPT Pengawasan Mutu dan Sertifikasi Benih Tanaman Pangan dan Hortikultura
			Pemeliharaan Komputer-Komputer Unit-Personal Computer (Paket)				1	8.760.000,00	(Kabupaten Sigi, SULAWESI TENGAH)	Dana Transfer Umum-Dana Alokasi Umum			Karyawan UPT PMSB TPH			UPT Pengawasan Mutu dan Sertifikasi Benih Tanaman Pangan dan Hortikultura

NO	KODE	URUSAN/BIDANG URUSAN/PROGRAM/KEGIATAN/ SUB KEGIATAN	INDIKATOR PROGRAM/KEGIATAN/SUB KEGIATAN	Target Akhir Periode RPJMD	REALISASI CAPAIAN RKPD TAHUN 2022	PRAKIRAAN CAPAIAN TARGET RKPD TAHUN 2023	CAPAIAN KINERJA DAN KERANGKA PENDANAAN						KELOMPOK SASARAN	PRAKIRAAN MAJU RENCANA TAHUN 2025		PERANGKAT DAERAH PENANGGUNG JAWAB
							TARGET 2024	PAGU INDIKATIF (Rp)	LOKASI	SUMBER DANA	PRIORITAS			TARGET	PAGU INDIKATIF (Rp)	
											NASIONAL	DAERAH				
1	2	3	4	5	6	7	8	9	10	11	12	13	14	15	16	17
			Pemeliharaan Komputer-Peralatan Komputer-Peralatan Personal Computer (Paket)				1	6.900.000,00	(Kabupaten Sigi, SULAWESI TENGAH)	Dana Transfer Umum-Dana Alokasi Umum			Karyawan UPT PMSB TPH			UPT Pengawasan Mutu dan Sertifikasi Benih Tanaman Pangan dan Hortikultura
			Pemeliharaan Tanah-Lapangan-Tanah untuk Taman (Paket)				1	15.000.000,00	(Kantor UPT, PMSBTPH, Sigi, SULAWESI TENGAH)	Dana Transfer Umum-Dana Alokasi Umum			Karyawan UPT PMSB TPH			UPT Pengawasan Mutu dan Sertifikasi Benih Tanaman Pangan dan Hortikultura
			Pemeliharaan Alat Pertanian-Alat Pengolahan-Alat Pengolahan Tanah dan Tanaman (Paket)				1	1.500.000,00	(Kabupaten Sigi, SULAWESI TENGAH)	Dana Transfer Umum-Dana Alokasi Umum			Karyawan UPT PMSB TPH			UPT Pengawasan Mutu dan Sertifikasi Benih Tanaman Pangan dan Hortikultura
			Pemeliharaan Alat Kantor dan Rumah Tangga-Alat Rumah Tangga-Alat Pendingin (Paket)				1	9.150.000,00	(Kabupaten Sigi, SULAWESI TENGAH)	Dana Transfer Umum-Dana Alokasi Umum			Karyawan UPT PMSB TPH			UPT Pengawasan Mutu dan Sertifikasi Benih Tanaman Pangan dan Hortikultura
			Jumlah Sarana dan Prasarana Gedung Kantor atau Bangunan Lainnya yang Dipelihara/Direhabilitasi (Unit)		1	1	1		(Kabupaten Sigi, SULAWESI TENGAH)					1		UPT Proteksi Tanaman Pangan dan Hortikultura
			Pemeliharaan Alat Kantor dan Rumah Tangga-Alat Rumah Tangga-Alat Pendingin (Paket)				1	16.470.000,00	(Kabupaten Sigi, SULAWESI TENGAH)	Dana Transfer Umum-Dana Alokasi Umum			Karyawan UPT, Balai Proteksi Tanaman Pangan dan Hortikultura			UPT Proteksi Tanaman Pangan dan Hortikultura
			Pemeliharaan Komputer-Komputer Unit-Personal Computer (Paket)				1	5.080.000,00	(Kabupaten Sigi, SULAWESI TENGAH)	Dana Transfer Umum-Dana Alokasi Umum			Karyawan UPT, Balai Proteksi Tanaman Pangan dan Hortikultura			UPT Proteksi Tanaman Pangan dan Hortikultura
			Pemeliharaan Komputer-Peralatan Komputer-Peralatan Personal Computer (Paket)				1	3.450.000,00	(Kabupaten Sigi, SULAWESI TENGAH)	Dana Transfer Umum-Dana Alokasi Umum			Karyawan UPT, Balai Proteksi Tanaman Pangan dan Hortikultura			UPT Proteksi Tanaman Pangan dan Hortikultura
			Jumlah Sarana dan Prasarana Gedung Kantor atau Bangunan Lainnya yang Dipelihara/Direhabilitasi (Unit)		1	1	1		(Kabupaten Sigi, SULAWESI TENGAH)					1		UPT Perbenihan Tanaman Pangan dan Hortikultura
			Pemeliharaan Komputer-Komputer Unit-Personal Computer (Paket)				1	5.080.000,00	(Kabupaten Sigi, SULAWESI TENGAH)	Dana Transfer Umum-Dana Alokasi Umum			Karyawan UPT Perbenihan Dinas Tanaman Pangan dan Hortikultura Provinsi Sulawesi Tengah			UPT Perbenihan Tanaman Pangan dan Hortikultura
			Pemeliharaan Komputer-Peralatan Komputer-Peralatan Personal Computer (Paket)				1	4.950.000,00	(Kabupaten Sigi, SULAWESI TENGAH)	Dana Transfer Umum-Dana Alokasi Umum			Karyawan UPT Perbenihan Dinas Tanaman Pangan dan Hortikultura Provinsi Sulawesi Tengah			UPT Perbenihan Tanaman Pangan dan Hortikultura
			Pemeliharaan Alat Kantor dan Rumah Tangga-Alat Rumah Tangga-Alat Pendingin (Paket)				1	10.470.000,00	(Kantor UPT, Perbenihan TPH, Sigi, SULAWESI TENGAH)	Dana Transfer Umum-Dana Alokasi Umum			Karyawan UPT Perbenihan Dinas Tanaman Pangan dan Hortikultura Provinsi Sulawesi Tengah			UPT Perbenihan Tanaman Pangan dan Hortikultura
			Jumlah Sarana dan Prasarana Gedung Kantor atau Bangunan Lainnya yang Dipelihara/Direhabilitasi (Unit)		1	1	1		(Kabupaten Sigi, SULAWESI TENGAH)					1		UPT Pendidikan dan Pelatihan

NO	KODE	URUSAN/BIDANG URUSAN/PROGRAM/KEGIATAN/ SUB KEGIATAN	INDIKATOR PROGRAM/KEGIATAN/SUB KEGIATAN	Target Akhir Periode RPJMD	REALISASI CAPAIAN RKPD TAHUN 2022	PRAKIRAAN CAPAIAN TARGET RKPD TAHUN 2023	CAPAIAN KINERJA DAN KERANGKA PENDANAAN					KELOMPOK SASARAN	PRAKIRAAN MAJU RENCANA TAHUN 2025		PERANGKAT DAERAH PENANGGUNG JAWAB	
							TARGET 2024	PAGU INDIKATIF (Rp)	LOKASI	SUMBER DANA	PRIORITAS		TARGET	PAGU INDIKATIF (Rp)		
											NASIONAL					DAERAH
1	2	3	4	5	6	7	8	9	10	11	12	13	14	15	16	17
			<p>Pemeliharaan Alat Kantor dan Rumah Tangga-Alat Kantor-Alat Kantor Lainnya (Paket)</p> <p>Jumlah Sarana dan Prasarana Gedung Kantor atau Bangunan Lainnya yang Dipelihara/Direhabilitasi (Unit)</p> <p>Pemeliharaan Sarana Serta Pemeliharaan Perlengkapan Gedung dan bangunan (Paket)</p>				1	25.000.000,00	(Kabupaten Sigi , SULAWESI TENGAH)	Dana Transfer Umum-Dana Alokasi Umum			Karyawan UPT. Diklat Pertanian			UPT Pendidikan dan Pelatihan
							2	107.673.046,00	(Kota Palu, SULAWESI TENGAH)	PENDAPATAN ASLI DAERAH (PAD)			ASN			Dinas Perkebunan dan Peternakan Provinsi Sulawesi Tengah Dinas Perkebunan dan Peternakan Provinsi Sulawesi Tengah
2.	3.27.02	PROGRAM PENYEDIAAN DAN PENGEMBANGAN SARANA PERTANIAN	<p>PERSENTASE PENYEDIAAN DAN PENGEMBANGAN SARANA PERTANIAN (%)</p> <p>PERSENTASE PENINGKATAN PENYEDIAAN DAN PENGEMBANGAN SARANA PERTANIAN (%)</p> <p>PERSENTASE PENINGKATAN PENYEDIAAN DAN PENGEMBANGAN SARANA PERTANIAN (%)</p>				35	55.264.318.910,00			Memperkuat Ketahanan Ekonomi untuk Pertumbuhan yang Berkualitas dan Berkeadilan				2.436.890.935.369,00	<p>UPT Pengawasan Mutu dan Sertifikasi Benih Tanaman Pangan dan Hortikultura</p> <p>Dinas Tanaman Pangan dan Hortikultura Provinsi Sulawesi Tengah</p> <p>UPT Perbenihan Tanaman Pangan dan Hortikultura</p>
	3.27.02.1.01	Pengawasan Peredaran Sarana Pertanian						22.234.000.000,00			Memperkuat Ketahanan Ekonomi untuk Pertumbuhan yang Berkualitas dan Berkeadilan				2.030.327.351.200,00	
	3.27.02.1.01.0001	Pengawasan Sebaran Pupuk, Pestisida, Alsintan, dan Sarana Pendukung Pertanian	<p>Jumlah Sarana Pertanian yang disalurkan (Laporan)</p> <p>Jumlah Pengawasan Ketersediaan dan Sebaran Pupuk, Pestisida, Alsintan, dan Sarana Pendukung Pertanian (Laporan)</p> <p>Perjalanan Dinas Dalam Rangka Pembinaan, Monitoring dan Evaluasi (Paket)</p> <p>Penyediaan dan Pengembangan Prasarana Pertanian (PERTANIAN) (Unit)</p>			4	4	21.734.000.000,00	(13 Kabupaten /Kota, SULAWESI TENGAH)		Memperkuat Ketahanan Ekonomi untuk Pertumbuhan yang Berkualitas dan Berkeadilan			4	1.992.247.351.200,00	<p>Dinas Tanaman Pangan dan Hortikultura Provinsi Sulawesi Tengah</p> <p>Dinas Tanaman Pangan dan Hortikultura Provinsi Sulawesi Tengah</p> <p>Dinas Tanaman Pangan dan Hortikultura Provinsi Sulawesi Tengah</p>
							1	76.500.000,00	(13 Kabupaten/Kota, SULAWESI TENGAH)	Dana Transfer Umum-Dana Alokasi Umum			Kelompok Tani			
							1	515.000.000,00	(Desa Malala, Kec.Dondo, Kab.Toli-Toli, KAB. TOLI TOLI)	Dana Transfer Umum-Dana Bagi Hasil			Kelompok Tani			Dinas Tanaman Pangan dan Hortikultura Provinsi Sulawesi Tengah

NO	KODE	URUSAN/BIDANG URUSAN/PROGRAM/KEGIATAN/ SUB KEGIATAN	INDIKATOR PROGRAM/KEGIATAN/SUB KEGIATAN	Target Akhir Periode RPJMD	REALISASI CAPAIAN RKPD TAHUN 2022	PRAKIRAAN CAPAIAN TARGET RKPD TAHUN 2023	CAPAIAN KINERJA DAN KERANGKA PENDANAAN					KELOMPOK SASARAN	PRAKIRAAN MAJU RENCANA TAHUN 2025		PERANGKAT DAERAH PENANGGUNG JAWAB	
							TARGET 2024	PAGU INDIKATIF (Rp)	LOKASI	SUMBER DANA	PRIORITAS		TARGET	PAGU INDIKATIF (Rp)		
											NASIONAL					DAERAH
1	2	3	4	5	6	7	8	9	10	11	12	13	14	15	16	17
			Penyediaan dan Pengembangan Sarana Pertanian (PERTANIAN) (Unit)				1	540.000.000,00	(Desa Binontoan Kecamatan Tolitoli Utara Kabupaten Tolitoli, KAB. TOLI TOLI)	Dana Transfer Umum-Dana Bagi Hasil			Kelompok Tani			Dinas Tanaman Pangan dan Hortikultura Provinsi Sulawesi Tengah
			Penyediaan dan Pengembangan Sarana Pertanian (PERTANIAN) (Paket)				1	60.000.000,00	(Desa Sakinah Jaya, Kec. Parigi Utara, Kab. Parigi Moutong, KAB. PARIGI MOUTONG)	Dana Transfer Umum-Dana Bagi Hasil			Kelompok Tani			Dinas Tanaman Pangan dan Hortikultura Provinsi Sulawesi Tengah
			Penyediaan dan Pengembangan Sarana Pertanian (PERTANIAN) (Unit)				1	33.000.000,00	(desa siboang kec sojol kab donggala, KAB. DONGGALA)	Dana Transfer Umum-Dana Bagi Hasil			Kelompok tani			Dinas Tanaman Pangan dan Hortikultura Provinsi Sulawesi Tengah
			Penyediaan dan Pengembangan Sarana Pertanian (PERTANIAN) (Paket)				1	35.000.000,00	(Jl. Uwe Gusu, Kelurahan Mamboro, Kecamatan Palu Utara, Kota Palu, KOTA PALU)	Dana Transfer Umum-Dana Bagi Hasil			Kelompok Tani			Dinas Tanaman Pangan dan Hortikultura Provinsi Sulawesi Tengah
			Penyediaan dan Pengembangan Sarana Pertanian (PERTANIAN) (Unit)				1	33.000.000,00	(desa balukang kec sojol kab donggala, KAB. DONGGALA)	Dana Transfer Umum-Dana Bagi Hasil			Kelompok Tani			Dinas Tanaman Pangan dan Hortikultura Provinsi Sulawesi Tengah
			Penyediaan dan Pengembangan Prasarana Pertanian (PERTANIAN) (Unit)				1	25.000.000,00	(DESA LUMPUKNYO KECAMATAN LUWUK TIMUR KAB.BANGGAI, KAB. BANGGAI)	Dana Transfer Umum-Dana Bagi Hasil			Kelompok Tani			Dinas Tanaman Pangan dan Hortikultura Provinsi Sulawesi Tengah
			Penyediaan dan Pengembangan Sarana Pertanian (PERTANIAN) (Unit)				1	40.000.000,00	(KELURAHAN TANGKIANG KECAMATAN KINTOM, KAB. BANGGAI)	Dana Transfer Umum-Dana Bagi Hasil			Kelompok Tani			Dinas Tanaman Pangan dan Hortikultura Provinsi Sulawesi Tengah
			Penyediaan dan Pengembangan Sarana Pertanian (PERTANIAN) (Paket)				1	200.000.000,00	(Gapoktan Malino, Kelurahan Mamboro, Kec. Palu Utara, KOTA PALU)	Dana Transfer Umum-Dana Bagi Hasil			Kelompok Tani			Dinas Tanaman Pangan dan Hortikultura Provinsi Sulawesi Tengah
			Penyediaan dan Pengembangan Sarana Pertanian (PERTANIAN) (Unit)				1	30.000.000,00	(Desa Kembang Merta, Kecamatan Masama, KAB. BANGGAI)	Dana Transfer Umum-Dana Bagi Hasil			Kelompok Tani			Dinas Tanaman Pangan dan Hortikultura Provinsi Sulawesi Tengah
			Barang untuk Dijual/Diserahkan kepada Masyarakat (RMU) (Paket)				1	1.000.000.000,00	(Kabupaten/Kota, SULAWESI TENGAH)	Dana Transfer Umum-Dana Alokasi Umum			Kelompok Tani			Dinas Tanaman Pangan dan Hortikultura Provinsi Sulawesi Tengah
			Penyediaan dan Pengembangan Sarana Pertanian (PERTANIAN) (Unit)				1	400.000.000,00	(Desa Lebagu Kecamatan Balinggi Jati Kabupaten Parigi Mautong, KAB. PARIGI MOUTONG)	Dana Transfer Umum-Dana Bagi Hasil			Kelompok Tani			Dinas Tanaman Pangan dan Hortikultura Provinsi Sulawesi Tengah
			Penyediaan dan Pengembangan Sarana Pertanian (PERTANIAN) (Unit)				1	30.000.000,00	(Desa Tolisu, Kecamatan Toili, KAB. BANGGAI)	Dana Transfer Umum-Dana Bagi Hasil			Kelompok Tani			Dinas Tanaman Pangan dan Hortikultura Provinsi Sulawesi Tengah
			Penyediaan dan Pengembangan Sarana Pertanian (PERTANIAN) (Unit)				1	33.000.000,00	(desa ranteleda kec palolo kab sigi, KAB. SIGI)	Dana Transfer Umum-Dana Bagi Hasil			Kelompok Tani			Dinas Tanaman Pangan dan Hortikultura Provinsi Sulawesi Tengah
			Penyediaan dan Pengembangan Sarana Pertanian (PERTANIAN) (Unit)				1	560.000.000,00	(Desa Lemba Tompotika, Kec. Bualemo, Kab. Banggai, KAB. BANGGAI)	Dana Transfer Umum-Dana Bagi Hasil			Kelompok Tani			Dinas Tanaman Pangan dan Hortikultura Provinsi Sulawesi Tengah

NO	KODE	URUSAN/BIDANG URUSAN/PROGRAM/KEGIATAN/ SUB KEGIATAN	INDIKATOR PROGRAM/KEGIATAN/SUB KEGIATAN	Target Akhir Periode RPJMD	REALISASI CAPAIAN RKPD TAHUN 2022	PRAKIRAAN CAPAIAN TARGET RKPD TAHUN 2023	CAPAIAN KINERJA DAN KERANGKA PENDANAAN					KELOMPOK SASARAN	PRAKIRAAN MAJU RENCANA TAHUN 2025		PERANGKAT DAERAH PENANGGUNG JAWAB	
							TARGET 2024	PAGU INDIKATIF (Rp)	LOKASI	SUMBER DANA	PRIORITAS		TARGET	PAGU INDIKATIF (Rp)		
											NASIONAL					DAERAH
1	2	3	4	5	6	7	8	9	10	11	12	13	14	15	16	17
			Penyediaan dan Pengembangan Sarana Pertanian (PERTANIAN) (Unit)				1	85.000.000,00	(Desa Astina Kec. Torue Kab. Parigi Moutong, SULAWESI TENGAH)	Dana Transfer Umum-Dana Bagi Hasil			Kelompok Tani			Dinas Tanaman Pangan dan Hortikultura Provinsi Sulawesi Tengah
			Penyediaan dan Pengembangan Prasarana Pertanian (PERTANIAN) (Paket)				1	515.000.000,00	(Kabupaten Tojo Una-una, SULAWESI TENGAH)	Dana Transfer Umum-Dana Alokasi Umum			Kelompok Tani			Dinas Tanaman Pangan dan Hortikultura Provinsi Sulawesi Tengah
			Penyediaan dan Pengembangan Prasarana Pertanian (PERTANIAN) (Paket)				1	35.000.000,00	(desa kambayang, kec,dampelas, kab, donggala, KAB. DONGGALA)	Dana Transfer Umum-Dana Bagi Hasil			Kelompok Tani			Dinas Tanaman Pangan dan Hortikultura Provinsi Sulawesi Tengah
			Penyuluh Pertanian (PERTANIAN) (Unit)				1	400.000.000,00	(Desa Lebagu Ke. Balinggi Kab. Parigi Moutong, SULAWESI TENGAH)	Dana Transfer Umum-Dana Bagi Hasil			Kelompok Tani			Dinas Tanaman Pangan dan Hortikultura Provinsi Sulawesi Tengah
			Penyediaan dan Pengembangan Sarana Pertanian (PERTANIAN) (Paket)				1	20.000.000,00	(Desa Iemo, kec. Ampibabo , kab. parigi moutong, KAB. PARIGI MOUTONG)	Dana Transfer Umum-Dana Bagi Hasil			Kelompok Tani			Dinas Tanaman Pangan dan Hortikultura Provinsi Sulawesi Tengah
			Penyediaan dan Pengembangan Prasarana Pertanian (PERTANIAN) (Unit)				1	40.000.000,00	(Desa Dungguingis Kec. Dakopemean Kab. Tolitoli, KAB. TOLI TOLI)	Dana Transfer Umum-Dana Bagi Hasil			Kelompok Tani			Dinas Tanaman Pangan dan Hortikultura Provinsi Sulawesi Tengah
			Penyediaan dan Pengembangan Sarana Pertanian (PERTANIAN) (Unit)				1	550.000.000,00	(Desa Duata Karya Kec Masama Kab Banggai, KAB. BANGGAI)	Dana Transfer Umum-Dana Bagi Hasil			Kelompok Tani			Dinas Tanaman Pangan dan Hortikultura Provinsi Sulawesi Tengah
			Penyediaan dan Pengembangan Sarana Pertanian (PERTANIAN) (Unit)				1	33.000.000,00	(desa samalili,kec sojol kab donggala, KAB. DONGGALA)	Dana Transfer Umum-Dana Bagi Hasil			Kelompok Tani			Dinas Tanaman Pangan dan Hortikultura Provinsi Sulawesi Tengah
			Penyediaan dan Pengembangan Sarana Pertanian (PERTANIAN) (Unit)				1	40.000.000,00	(Desa catur karya, kec. Balinggi, parigi moutong, KAB. PARIGI MOUTONG)	Dana Transfer Umum-Dana Bagi Hasil			Kelompok Tani			Dinas Tanaman Pangan dan Hortikultura Provinsi Sulawesi Tengah
			Penyediaan dan Pengembangan Sarana Pertanian (PERTANIAN) (Unit)				1	33.000.000,00	(desa siwalempu kec sojol kab donggala, KAB. DONGGALA)	Dana Transfer Umum-Dana Bagi Hasil			Kelompok Tani			Dinas Tanaman Pangan dan Hortikultura Provinsi Sulawesi Tengah
			Penyediaan dan Pengembangan Prasarana Pertanian (PERTANIAN) (Paket)				1	35.000.000,00	(Kabupaten Poso, SULAWESI TENGAH)	Dana Transfer Umum-Dana Alokasi Umum			Kelompok Tani			Dinas Tanaman Pangan dan Hortikultura Provinsi Sulawesi Tengah
			Penyediaan dan Pengembangan Sarana Pertanian (PERTANIAN) (Unit)				1	30.000.000,00	(Desa Rata, Kecamatan Toili Barat, KAB. BANGGAI)	Dana Transfer Umum-Dana Bagi Hasil			Kelompok Tani			Dinas Tanaman Pangan dan Hortikultura Provinsi Sulawesi Tengah
			Penyediaan dan Pengembangan Sarana Pertanian (PERTANIAN) (Paket)				1	50.000.000,00	(Desa Tinombala Sejati, Kec. Ongka Malino, Kab. Parigi Moutong, KAB. PARIGI MOUTONG)	Dana Transfer Umum-Dana Bagi Hasil			Kelompok Tani			Dinas Tanaman Pangan dan Hortikultura Provinsi Sulawesi Tengah
			Barang untuk Dijual/Diserahkan kepada Masyarakat (Urea) (Kg)				100.000	1.800.000.000,00	(Kabupaten/Kota, SULAWESI TENGAH)	Dana Transfer Umum-Dana Alokasi Umum			Kelompok Tani			Dinas Tanaman Pangan dan Hortikultura Provinsi Sulawesi Tengah
			Penyediaan dan Pengembangan Sarana Pertanian (PERTANIAN) (Unit)				1	30.000.000,00	(Desa Pandanwangi, Kecamatan Toili Barat, KAB. BANGGAI)	Dana Transfer Umum-Dana Bagi Hasil			Kelompok Tani			Dinas Tanaman Pangan dan Hortikultura Provinsi Sulawesi Tengah

NO	KODE	URUSAN/BIDANG URUSAN/PROGRAM/KEGIATAN/ SUB KEGIATAN	INDIKATOR PROGRAM/KEGIATAN/SUB KEGIATAN	Target Akhir Periode RPJMD	REALISASI CAPAIAN RKPD TAHUN 2022	PRAKIRAAN CAPAIAN TARGET RKPD TAHUN 2023	CAPAIAN KINERJA DAN KERANGKA PENDANAAN					KELOMPOK SASARAN	PRAKIRAAN MAJU RENCANA TAHUN 2025		PERANGKAT DAERAH PENANGGUNG JAWAB	
							TARGET 2024	PAGU INDIKATIF (Rp)	LOKASI	SUMBER DANA	PRIORITAS		TARGET	PAGU INDIKATIF (Rp)		
											NASIONAL					DAERAH
1	2	3	4	5	6	7	8	9	10	11	12	13	14	15	16	17
			Penyediaan dan Pengembangan Sarana Pertanian (PERTANIAN) (Unit)				1	515.000.000,00	(Desa Bantayan,Kec.Luwuk Timur, Kab.Banggai, KAB. BANGGAI)	Dana Transfer Umum-Dana Bagi Hasil			Kelompok Tani			Dinas Tanaman Pangan dan Hortikultura Provinsi Sulawesi Tengah
			Penyediaan dan Pengembangan Sarana Pertanian (PERTANIAN) (Unit)				1	40.000.000,00	(Desa catur karya, kec. Balinggi, kab. Parigi moutong, KAB. PARIGI MOUTONG)	Dana Transfer Umum-Dana Bagi Hasil			Kelompok Tani			Dinas Tanaman Pangan dan Hortikultura Provinsi Sulawesi Tengah
			Penyediaan dan Pengembangan Sarana Pertanian (PERTANIAN) (Unit)				1	33.000.000,00	(desa tonggolobibi kec sojol kab donggala, KAB. DONGGALA)	Dana Transfer Umum-Dana Bagi Hasil			Kelompok Tani			Dinas Tanaman Pangan dan Hortikultura Provinsi Sulawesi Tengah
			Penyediaan dan Pengembangan Sarana Pertanian (PERTANIAN) (Unit)				1	30.000.000,00	(Desa Karya Makmur, Kecamatan Toili Barat, KAB. BANGGAI)	Dana Transfer Umum-Dana Bagi Hasil			Kelompok Tani			Dinas Tanaman Pangan dan Hortikultura Provinsi Sulawesi Tengah
			Penyediaan dan Pengembangan Sarana Pertanian (PERTANIAN) (Unit)				1	33.000.000,00	(desa tonggolobibi kec sojol kab donggala, KAB. DONGGALA)	Dana Transfer Umum-Dana Bagi Hasil			Kelompok Tani			Dinas Tanaman Pangan dan Hortikultura Provinsi Sulawesi Tengah
			Penyediaan dan Pengembangan Prasarana Pertanian (PERTANIAN) (Paket)				1	35.000.000,00	(Kabupaten Poso, SULAWESI TENGAH)	Dana Transfer Umum-Dana Alokasi Umum			Kelompok Tani			Dinas Tanaman Pangan dan Hortikultura Provinsi Sulawesi Tengah
			Penyediaan dan Pengembangan Sarana Pertanian (PERTANIAN) (Unit)				1	35.000.000,00	(Desa Trimulya Poso Pesisir Utara, KAB. POSO)	Dana Transfer Umum-Dana Bagi Hasil			Kelompok Tani			Dinas Tanaman Pangan dan Hortikultura Provinsi Sulawesi Tengah
			Barang untuk Dijual/Diserahkan kepada Masyarakat (Paket)				1	7.086.000.000,00	(Kabupaten/Kota, SULAWESI TENGAH)	Dana Transfer Umum-Dana Alokasi Umum			Kelompok Tani			Dinas Tanaman Pangan dan Hortikultura Provinsi Sulawesi Tengah
			Penyediaan dan Pengembangan Sarana Pertanian (PERTANIAN) (Paket)				1	167.000.000,00	(Desa Sumber Agung, Kec. Mepanga, Kab. Parigi Moutong, KAB. PARIGI MOUTONG)	Dana Transfer Umum-Dana Bagi Hasil			Kelompok Tani			Dinas Tanaman Pangan dan Hortikultura Provinsi Sulawesi Tengah
			Penyediaan dan Pengembangan Sarana Pertanian (PERTANIAN) (Paket)				1	25.000.000,00	(Desa Kalora Poso Pesisir Utara, KAB. POSO)	Dana Transfer Umum-Dana Bagi Hasil			Kelompok Tani			Dinas Tanaman Pangan dan Hortikultura Provinsi Sulawesi Tengah
			Penyediaan dan Pengembangan Sarana Pertanian (PERTANIAN) (Unit)				1	30.000.000,00	(Desa Karya Makmur, Kecamatan Toili Barat, KAB. BANGGAI)	Dana Transfer Umum-Dana Bagi Hasil			Kelompok Tani			Dinas Tanaman Pangan dan Hortikultura Provinsi Sulawesi Tengah
			Penyediaan dan Pengembangan Sarana Pertanian (PERTANIAN) (Unit)				1	33.000.000,00	(desa tonggolobibi kec sojol kab donggala, KAB. DONGGALA)	Dana Transfer Umum-Dana Bagi Hasil			Kelompok Tani			Dinas Tanaman Pangan dan Hortikultura Provinsi Sulawesi Tengah
			Penyediaan dan Pengembangan Sarana Pertanian (PERTANIAN) (Unit)				1	30.000.000,00	(Desa Pandanwangi, Kecamatan Toili Barat, KAB. BANGGAI)	Dana Transfer Umum-Dana Bagi Hasil			Kelompok Tani			Dinas Tanaman Pangan dan Hortikultura Provinsi Sulawesi Tengah
			Penyediaan dan Pengembangan Prasarana Pertanian (PERTANIAN) (Paket)				1	515.000.000,00	(Kabupaetn Tolitoli, SULAWESI TENGAH)	Dana Transfer Umum-Dana Alokasi Umum			Kelompok Tani			Dinas Tanaman Pangan dan Hortikultura Provinsi Sulawesi Tengah
			Penyediaan dan Pengembangan Sarana Pertanian (PERTANIAN) (Unit)				1	33.000.000,00	(desa siboang kec sojol kab donggala, KAB. DONGGALA)	Dana Transfer Umum-Dana Bagi Hasil			Kelompok Tani			Dinas Tanaman Pangan dan Hortikultura Provinsi Sulawesi Tengah

NO	KODE	URUSAN/BIDANG URUSAN/PROGRAM/KEGIATAN/ SUB KEGIATAN	INDIKATOR PROGRAM/KEGIATAN/SUB KEGIATAN	Target Akhir Periode RPJMD	REALISASI CAPAIAN RKPD TAHUN 2022	PRAKIRAAN CAPAIAN TARGET RKPD TAHUN 2023	CAPAIAN KINERJA DAN KERANGKA PENDANAAN					KELOMPOK SASARAN	PRAKIRAAN MAJU RENCANA TAHUN 2025		PERANGKAT DAERAH PENANGGUNG JAWAB	
							TARGET 2024	PAGU INDIKATIF (Rp)	LOKASI	SUMBER DANA	PRIORITAS		TARGET	PAGU INDIKATIF (Rp)		
											NASIONAL					DAERAH
1	2	3	4	5	6	7	8	9	10	11	12	13	14	15	16	17
			Penyediaan dan Pengembangan Sarana Pertanian (PERTANIAN) (Paket)				1	35.000.000,00	(Desa Balukang, Kec Sojol, Kab Donggala., KAB. DONGGALA)	Dana Transfer Umum-Dana Bagi Hasil			Kelompok Tani			Dinas Tanaman Pangan dan Hortikultura Provinsi Sulawesi Tengah
			Penyediaan dan Pengembangan Sarana Pertanian (PERTANIAN) (Unit)				1	33.000.000,00	(desa balukang kec sojol kab donggala, KAB. DONGGALA)	Dana Transfer Umum-Dana Bagi Hasil			Kelompok Tani			Dinas Tanaman Pangan dan Hortikultura Provinsi Sulawesi Tengah
			Penyediaan dan Pengembangan Sarana Pertanian (PERTANIAN) (Unit)				1	40.000.000,00	(Desa balinggi jati, kec. Balinggi, kab. parigi moutong, KAB. PARIGI MOUTONG)	Dana Transfer Umum-Dana Bagi Hasil			Kelompok Tani			Dinas Tanaman Pangan dan Hortikultura Provinsi Sulawesi Tengah
			Penyediaan dan Pengembangan Sarana Pertanian (PERTANIAN) (Unit)				1	40.000.000,00	(Desa kotaraya Selatan, Kec. Mepanga, Kab. Parigi Moutong, KAB. PARIGI MOUTONG)	Dana Transfer Umum-Dana Bagi Hasil			Kelompok Tani			Dinas Tanaman Pangan dan Hortikultura Provinsi Sulawesi Tengah
			Penyediaan dan Pengembangan Sarana Pertanian (PERTANIAN) (Unit)				1	33.000.000,00	(desa balukang kec sojol kab donggala, KAB. DONGGALA)	Dana Transfer Umum-Dana Bagi Hasil			Kelompok Tani			Dinas Tanaman Pangan dan Hortikultura Provinsi Sulawesi Tengah
			Penyediaan dan Pengembangan Sarana Pertanian (PERTANIAN) (Unit)				4	150.000.000,00	(DESA MANTANGISI, KEC. AMPANA TETE, KAB. TOJO UNA UNA)	Dana Transfer Umum-Dana Bagi Hasil			Kelompok Tani			Dinas Tanaman Pangan dan Hortikultura Provinsi Sulawesi Tengah
			Penyediaan dan Pengembangan Sarana Pertanian (PERTANIAN) (Unit)				1	35.000.000,00	(Desa Lelio Lore Barat Kab. Poso, KAB. POSO)	Dana Transfer Umum-Dana Bagi Hasil			Kelompok Tani			Dinas Tanaman Pangan dan Hortikultura Provinsi Sulawesi Tengah
			Penyediaan dan Pengembangan Sarana Pertanian (PERTANIAN) (Unit)				1	425.000.000,00	(Desa Tambale Kec. Mamosalato Kab. Morowali Utara, KAB. MOROWALI UTARA)	Dana Transfer Umum-Dana Bagi Hasil			Kelompok Tani			Dinas Tanaman Pangan dan Hortikultura Provinsi Sulawesi Tengah
			Penyediaan dan Pengembangan Sarana Pertanian (PERTANIAN) (Unit)				1	45.000.000,00	(DESA TIRTA KENCANA KECAMATAN TOILI, KAB. BANGGAI)	Dana Transfer Umum-Dana Bagi Hasil			Kelompok Tani			Dinas Tanaman Pangan dan Hortikultura Provinsi Sulawesi Tengah
			Penyediaan dan Pengembangan Sarana Pertanian (PERTANIAN) (Unit)				1	40.000.000,00	(DESA BANTAYAN KECAMATAN LUWUK TIMUR, KAB. BANGGAI)	Dana Transfer Umum-Dana Bagi Hasil			Kelompok Tani			Dinas Tanaman Pangan dan Hortikultura Provinsi Sulawesi Tengah
			Penyediaan dan Pengembangan Sarana Pertanian (PERTANIAN) (Unit)				1	35.000.000,00	(Desa kotanagaya, Kec. Bolano lambunu, Kab. Parigi Moutong, KAB. PARIGI MOUTONG)	Dana Transfer Umum-Dana Bagi Hasil			Kelompok Tani			Dinas Tanaman Pangan dan Hortikultura Provinsi Sulawesi Tengah
			Perjalanan Dinas Dalam Rangka Identifikasi CPCL (Paket)				1	80.000.000,00	(13 Kabupaten/Kota, SULAWESI TENGAH)	Dana Transfer Umum-Dana Alokasi Umum			Kelompok Tani			Dinas Tanaman Pangan dan Hortikultura Provinsi Sulawesi Tengah
			Penyediaan dan Pengembangan Prasarana Pertanian (PERTANIAN) (Paket)				1	60.000.000,00	(desa tonggolobibi, kec, sojol. kab,donggala., KAB. DONGGALA)	Dana Transfer Umum-Dana Bagi Hasil			Kelompok Tani			Dinas Tanaman Pangan dan Hortikultura Provinsi Sulawesi Tengah
			Penyediaan dan Pengembangan Sarana Pertanian (PERTANIAN) (Paket)				1	51.000.000,00	(Desa Kotaraya Selatan, Kec. Mepanga, Kab.Parigi Moutong, KAB. PARIGI MOUTONG)	Dana Transfer Umum-Dana Bagi Hasil			Kelompok Tani			Dinas Tanaman Pangan dan Hortikultura Provinsi Sulawesi Tengah
			Penyediaan dan Pengembangan Prasarana Pertanian (PERTANIAN) (Paket)				1	100.000.000,00	(Desa Laonggo, Kecamatan Bunta, KAB. BANGGAI)	Dana Transfer Umum-Dana Bagi Hasil			Kelompok Tani			Dinas Tanaman Pangan dan Hortikultura Provinsi Sulawesi Tengah

NO	KODE	URUSAN/BIDANG URUSAN/PROGRAM/KEGIATAN/ SUB KEGIATAN	INDIKATOR PROGRAM/KEGIATAN/SUB KEGIATAN	Target Akhir Periode RPJMD	REALISASI CAPAIAN RKPD TAHUN 2022	PRAKIRAAN CAPAIAN TARGET RKPD TAHUN 2023	CAPAIAN KINERJA DAN KERANGKA PENDANAAN					KELOMPOK SASARAN	PRAKIRAAN MAJU RENCANA TAHUN 2025		PERANGKAT DAERAH PENANGGUNG JAWAB	
							TARGET 2024	PAGU INDIKATIF (Rp)	LOKASI	SUMBER DANA	PRIORITAS		TARGET	PAGU INDIKATIF (Rp)		
											NASIONAL					DAERAH
1	2	3	4	5	6	7	8	9	10	11	12	13	14	15	16	17
			Penyediaan dan Pengembangan Sarana Pertanian (PERTANIAN) (Unit)				1	33.000.000,00	(desa tonggolobibi kec sojol kab donggala, KAB. DONGGALA)	Dana Transfer Umum-Dana Bagi Hasil			Kelompok Tani			Dinas Tanaman Pangan dan Hortikultura Provinsi Sulawesi Tengah
			Penyediaan dan Pengembangan Sarana Pertanian (PERTANIAN) (Paket)				1	40.000.000,00	(Dusun II Desa Pangli, Kec. Parigi Utara, Kab. Parigi Moutong, KAB. PARIGI MOUTONG)	Dana Transfer Umum-Dana Bagi Hasil			Kelompok Tani			Dinas Tanaman Pangan dan Hortikultura Provinsi Sulawesi Tengah
			Penyediaan dan Pengembangan Prasarana Pertanian (PERTANIAN) (Unit)				1	515.000.000,00	(Desa Kospa Dwata Karya, Kec.Masama, Kab.Banggai, KAB. BANGGAI)	Dana Transfer Umum-Dana Bagi Hasil			Kelompok Tani			Dinas Tanaman Pangan dan Hortikultura Provinsi Sulawesi Tengah
			Penyediaan dan Pengembangan Prasarana Pertanian (PERTANIAN) (Unit)				1	32.000.000,00	(Desa Jaya Makmur Kecamatan Nuhon Kabupaten Banggai, KAB. BANGGAI)	Dana Transfer Umum-Dana Bagi Hasil			Kelompok Tani			Dinas Tanaman Pangan dan Hortikultura Provinsi Sulawesi Tengah
			Penyediaan dan Pengembangan Sarana Pertanian (PERTANIAN) (Unit)				1	550.000.000,00	(Desa Sindang Baru Kec Toili Kab Banggai, KAB. BANGGAI)	Dana Transfer Umum-Dana Bagi Hasil			Kelompok Tani			Dinas Tanaman Pangan dan Hortikultura Provinsi Sulawesi Tengah
			Penyediaan dan Pengembangan Sarana Pertanian (PERTANIAN) (Unit)				1	40.000.000,00	(Desa balinggi jati, kec. Balinggi, kab. parigi moutong, KAB. PARIGI MOUTONG)	Dana Transfer Umum-Dana Bagi Hasil			Kelompok Tani			Dinas Tanaman Pangan dan Hortikultura Provinsi Sulawesi Tengah
			Penyediaan dan Pengembangan Sarana Pertanian (PERTANIAN) (Paket)				1	35.000.000,00	(Jl. Sis Al Jufri, Kelurahan Boyaoge, Kecamatan Tatanga, Kota Palu, KOTA PALU)	Dana Transfer Umum-Dana Bagi Hasil			Kelompok Tani			Dinas Tanaman Pangan dan Hortikultura Provinsi Sulawesi Tengah
			Penyediaan dan Pengembangan Sarana Pertanian (PERTANIAN) (Unit)				1	30.000.000,00	(Desa Kembang Merta, Kecamatan Masama, KAB. BANGGAI)	Dana Transfer Umum-Dana Bagi Hasil			Kelompok Tani			Dinas Tanaman Pangan dan Hortikultura Provinsi Sulawesi Tengah
			Penyediaan dan Pengembangan Sarana Pertanian (PERTANIAN) (Paket)				1	50.000.000,00	(Desa Baluase, Dolo Selatan, Kab. Sigi, KAB. SIGI)	Dana Transfer Umum-Dana Bagi Hasil			Kelompok Tani			Dinas Tanaman Pangan dan Hortikultura Provinsi Sulawesi Tengah
			Penyediaan dan Pengembangan Sarana Pertanian (PERTANIAN) (Unit)				1	33.000.000,00	(desa siboang kec sojol kab donggala, KAB. DONGGALA)	Dana Transfer Umum-Dana Bagi Hasil			Kelompok Tani			Dinas Tanaman Pangan dan Hortikultura Provinsi Sulawesi Tengah
			Perjalanan Dinas Dalam Rangka Pengawalan Bantuan (Paket)				1	50.000.000,00	(13 Kabupaten/Kota, SULAWESI TENGAH)	Dana Transfer Umum-Dana Alokasi Umum			Kelompok Tani			Dinas Tanaman Pangan dan Hortikultura Provinsi Sulawesi Tengah
			Penyediaan dan Pengembangan Sarana Pertanian (PERTANIAN) (Paket)				1	500.000.000,00	(Desa Kembang Merta, Kecamatan Masama, KAB. BANGGAI)	Dana Transfer Umum-Dana Bagi Hasil			KelompokTani			Dinas Tanaman Pangan dan Hortikultura Provinsi Sulawesi Tengah
			Penyediaan dan Pengembangan Prasarana Pertanian (PERTANIAN) (Paket)				1	35.000.000,00	(Kabupaten Poso, SULAWESI TENGAH)	Dana Transfer Umum-Dana Alokasi Umum			Kelompok Tani			Dinas Tanaman Pangan dan Hortikultura Provinsi Sulawesi Tengah
			Alat/Bahan untuk Kegiatan Kantor-Benda Pos (Lembar)				750	7.500.000,00	(Provinsi , SULAWESI TENGAH)	Dana Transfer Umum-Dana Alokasi Umum			Pejabat dan Staf Teknis			Dinas Tanaman Pangan dan Hortikultura Provinsi Sulawesi Tengah
			Penyediaan dan Pengembangan Sarana Pertanian (PERTANIAN) (Paket)				1	16.000.000,00	(Desa Marantale, Kec. Siniu, Kab. Parigi Moutong, KAB. PARIGI MOUTONG)	Dana Transfer Umum-Dana Bagi Hasil			Kelompok Tani			Dinas Tanaman Pangan dan Hortikultura Provinsi Sulawesi Tengah

NO	KODE	URUSAN/BIDANG URUSAN/PROGRAM/KEGIATAN/ SUB KEGIATAN	INDIKATOR PROGRAM/KEGIATAN/SUB KEGIATAN	Target Akhir Periode RPJMD	REALISASI CAPAIAN RKPD TAHUN 2022	PRAKIRAAN CAPAIAN TARGET RKPD TAHUN 2023	CAPAIAN KINERJA DAN KERANGKA PENDANAAN					KELOMPOK SASARAN	PRAKIRAAN MAJU RENCANA TAHUN 2025		PERANGKAT DAERAH PENANGGUNG JAWAB	
							TARGET 2024	PAGU INDIKATIF (Rp)	LOKASI	SUMBER DANA	PRIORITAS		TARGET	PAGU INDIKATIF (Rp)		
											NASIONAL					DAERAH
1	2	3	4	5	6	7	8	9	10	11	12	13	14	15	16	17
			Penyediaan dan Pengembangan Sarana Pertanian (PERTANIAN) (Unit)				1	33.000.000,00	(desa balukang kec sojol kab donggala, KAB. DONGGALA)	Dana Transfer Umum-Dana Bagi Hasil			Kelompok Tani			Dinas Tanaman Pangan dan Hortikultura Provinsi Sulawesi Tengah
			Penyediaan dan Pengembangan Sarana Pertanian (PERTANIAN) (Unit)				1	35.000.000,00	(Desa sumber agung, Kec. Mepanga, Kab. Parigi Moutong, KAB. PARIGI MOUTONG)	Dana Transfer Umum-Dana Bagi Hasil			Kelompok Tani			Dinas Tanaman Pangan dan Hortikultura Provinsi Sulawesi Tengah
			Penyediaan dan Pengembangan Sarana Pertanian (PERTANIAN) (Unit)				1	560.000.000,00	(Desa Tamadue Kecamatan Lore Timur Kabupaten Poso, KAB. POSO)	Dana Transfer Umum-Dana Bagi Hasil			Kelompok Tani			Dinas Tanaman Pangan dan Hortikultura Provinsi Sulawesi Tengah
			Penyediaan dan Pengembangan Sarana Pertanian (PERTANIAN) (Unit)				1	70.000.000,00	(Desa Panii Kec. Dampelas Kab. Donggala, KAB. DONGGALA)	Dana Transfer Umum-Dana Bagi Hasil			Kelompok Tani			Dinas Tanaman Pangan dan Hortikultura Provinsi Sulawesi Tengah
			Penyediaan dan Pengembangan Sarana Pertanian (PERTANIAN) (Unit)				1	40.000.000,00	(DESA USO KECAMATAN BATUI, KAB. BANGGAI)	Dana Transfer Umum-Dana Bagi Hasil			Kelompok Tani			Dinas Tanaman Pangan dan Hortikultura Provinsi Sulawesi Tengah
			Penyediaan dan Pengembangan Sarana Pertanian (PERTANIAN) (Paket)				1	35.000.000,00	(desa simalili, kec. sojol, kab.donggala, KAB. DONGGALA)	Dana Transfer Umum-Dana Bagi Hasil			Kelompok Tani			Dinas Tanaman Pangan dan Hortikultura Provinsi Sulawesi Tengah
			Penyediaan dan Pengembangan Sarana Pertanian (PERTANIAN) (Unit)				1	30.000.000,00	(Desa Makapa, Kecamatan Toili Barat, KAB. BANGGAI)	Dana Transfer Umum-Dana Bagi Hasil			kelompok tani			Dinas Tanaman Pangan dan Hortikultura Provinsi Sulawesi Tengah
			Penyediaan dan Pengembangan Sarana Pertanian (PERTANIAN) (Unit)				1	30.000.000,00	(Desa Bukit Jaya, Kecamatan Toili, KAB. BANGGAI)	Dana Transfer Umum-Dana Bagi Hasil			Kelompok Tani			Dinas Tanaman Pangan dan Hortikultura Provinsi Sulawesi Tengah
			Penyediaan dan Pengembangan Sarana Pertanian (PERTANIAN) (Unit)				1	30.000.000,00	(Desa Bukit Jaya, Kecamatan Toili, KAB. BANGGAI)	Dana Transfer Umum-Dana Bagi Hasil			Kelompok Tani			Dinas Tanaman Pangan dan Hortikultura Provinsi Sulawesi Tengah
			Penyediaan dan Pengembangan Sarana Pertanian (PERTANIAN) (Unit)				1	33.000.000,00	(desa tonggolobibi kec sojol kab donggala, KAB. DONGGALA)	Dana Transfer Umum-Dana Bagi Hasil			Kelompok Tani			Dinas Tanaman Pangan dan Hortikultura Provinsi Sulawesi Tengah
			Penyediaan dan Pengembangan Prasarana Pertanian (PERTANIAN) (Unit)				1	40.000.000,00	(Desa Lantapan Kec. Galang Kab. Tolitoli, KAB. TOLI TOLI)	Dana Transfer Umum-Dana Bagi Hasil			Kelompok Tani			Dinas Tanaman Pangan dan Hortikultura Provinsi Sulawesi Tengah
			Penyediaan dan Pengembangan Sarana Pertanian (PERTANIAN) (Unit)				1	100.000.000,00	(Desa balinggi jati, kec. Balinggi, kab. paigi moutong, KAB. PARIGI MOUTONG)	Dana Transfer Umum-Dana Bagi Hasil			Kelompok Tani			Dinas Tanaman Pangan dan Hortikultura Provinsi Sulawesi Tengah
			Penyediaan dan Pengembangan Sarana Pertanian (PERTANIAN) (Unit)				1	33.000.000,00	(desa ombo kec sirenja kab donggala, KAB. DONGGALA)	Dana Transfer Umum-Dana Bagi Hasil			Kelompok Tani			Dinas Tanaman Pangan dan Hortikultura Provinsi Sulawesi Tengah
			Penyediaan dan Pengembangan Prasarana Pertanian (PERTANIAN) (Unit)				17	60.000.000,00	(Desa Sigega Bersehati, Kecamatan Tinombo Selatan ,Kab Parigi Moutong, SULAWESI TENGAH)	Dana Transfer Umum-Dana Bagi Hasil			Kelompok Tani			Dinas Tanaman Pangan dan Hortikultura Provinsi Sulawesi Tengah
			Penyediaan dan Pengembangan Sarana Pertanian (PERTANIAN) (Unit)				1	35.000.000,00	(Desa Tomoli Utara, Kec. Toribulu, Kab. Parigi Moutong, KAB. PARIGI MOUTONG)	Dana Transfer Umum-Dana Bagi Hasil			Kelompok Tani			Dinas Tanaman Pangan dan Hortikultura Provinsi Sulawesi Tengah

NO	KODE	URUSAN/BIDANG URUSAN/PROGRAM/KEGIATAN/ SUB KEGIATAN	INDIKATOR PROGRAM/KEGIATAN/SUB KEGIATAN	Target Akhir Periode RPJMD	REALISASI CAPAIAN RKPD TAHUN 2022	PRAKIRAAN CAPAIAN TARGET RKPD TAHUN 2023	CAPAIAN KINERJA DAN KERANGKA PENDANAAN					KELOMPOK SASARAN	PRAKIRAAN MAJU RENCANA TAHUN 2025		PERANGKAT DAERAH PENANGGUNG JAWAB	
							TARGET 2024	PAGU INDIKATIF (Rp)	LOKASI	SUMBER DANA	PRIORITAS		TARGET	PAGU INDIKATIF (Rp)		
											NASIONAL					DAERAH
1	2	3	4	5	6	7	8	9	10	11	12	13	14	15	16	17
			Penyediaan dan Pengembangan Sarana Pertanian (PERTANIAN) (Unit)				1	30.000.000,00	(Desa Karya Makmur, Kecamatan Toili Barat, KAB. BANGGAI)	Dana Transfer Umum-Dana Bagi Hasil			Kelompok Tani			Dinas Tanaman Pangan dan Hortikultura Provinsi Sulawesi Tengah
			Penyediaan dan Pengembangan Sarana Pertanian (PERTANIAN) (Unit)				1	30.000.000,00	(Desa Kamiwangi, Kecamatan Toili Barat, SULAWESI TENGAH)	Dana Transfer Umum-Dana Bagi Hasil			Kelompok Tani			Dinas Tanaman Pangan dan Hortikultura Provinsi Sulawesi Tengah
			Penyediaan dan Pengembangan Sarana Pertanian (PERTANIAN) (Paket)				1	23.000.000,00	(Desa toboli barat, kec. Parigi utara, kab. parigi moutong, KAB. PARIGI MOUTONG)	Dana Transfer Umum-Dana Bagi Hasil			Kelompok Tani			Dinas Tanaman Pangan dan Hortikultura Provinsi Sulawesi Tengah
			Penyediaan dan Pengembangan Sarana Pertanian (PERTANIAN) (Unit)				1	85.000.000,00	(Desa Suli Indah Kec. Balinggi Kab. Parigi Moutong, SULAWESI TENGAH)	Dana Transfer Umum-Dana Bagi Hasil			Kelompok Tani			Dinas Tanaman Pangan dan Hortikultura Provinsi Sulawesi Tengah
			Penyediaan dan Pengembangan Prasarana Pertanian (PERTANIAN) (Paket)				1	35.000.000,00	(desa pengalaseang, kec sojol, kab.donggala, KAB. DONGGALA)	Dana Transfer Umum-Dana Bagi Hasil			Kelompok Tani			Dinas Tanaman Pangan dan Hortikultura Provinsi Sulawesi Tengah
			Jumlah Pengawasan Ketersediaan dan Sebaran Pupuk, Pestisida, Alsintan, dan Sarana Pendukung Pertanian (Laporan)													Dinas Perkebunan dan Peternakan Provinsi Sulawesi Tengah
			Bantuan Mesin Paras (Unit)				15	40.000.000,00	(Desa Uebone, KAB. TOJO UNA UNA)	PENDAPATAN ASLI DAERAH (PAD)			Desa Uebone			Dinas Perkebunan dan Peternakan Provinsi Sulawesi Tengah
			Bantuan mesin paras (Unit)				15	40.000.000,00	(Desa Sabo, KAB. TOJO UNA UNA)	PENDAPATAN ASLI DAERAH (PAD)			Desa Sabo			Dinas Perkebunan dan Peternakan Provinsi Sulawesi Tengah
			Bantuan mesin paras (Unit)				15	40.000.000,00	(Desa Uwemakuni, KAB. TOJO UNA UNA)	PENDAPATAN ASLI DAERAH (PAD)			Desa Uwemakuni			Dinas Perkebunan dan Peternakan Provinsi Sulawesi Tengah
			Belanja Penggandaan dan Penjilidan, benda Pos/Materai, Makanan dan Minuman Rapat (Kegiatan)				1	40.000.000,00	(Kota Palu, SULAWESI TENGAH)	PENDAPATAN ASLI DAERAH (PAD)			Pegawai Disbunnak serta Kelengkapan berkas pihak ke tiga			Dinas Perkebunan dan Peternakan Provinsi Sulawesi Tengah
			Belanja Perjalanan Dinas : Dalam Rangka Identifikasi CPCL/ Verifikasi Kelompok Tani Penerima, Dalam Rangka Pembinaan, Monitoring dan Evaluasi Pemanfaatan Pupuk, Pestisida dan Alat Mesin Perkebunan, Dalam Rangka Koordinasi/ Pertemuan/ Workshop (Kegiatan)				3	160.000.000,00	(12 Kabupaten Kota, SULAWESI TENGAH)	PENDAPATAN ASLI DAERAH (PAD)			12 Kabupaten dan Pusat serta Daerah lainnya			Dinas Perkebunan dan Peternakan Provinsi Sulawesi Tengah
			Bantuan Handsprayer (Unit)				30	60.000.000,00	(Desa Masamba, KAB. POSO)	PENDAPATAN ASLI DAERAH (PAD)			Desa Masamba			Dinas Perkebunan dan Peternakan Provinsi Sulawesi Tengah
			Bantuan Mesin Paras (Unit)				15	40.000.000,00	(Desa Labuan, KAB. TOLI TOLI)	PENDAPATAN ASLI DAERAH (PAD)			Desa Labuan			Dinas Perkebunan dan Peternakan Provinsi Sulawesi Tengah

NO	KODE	URUSAN/BIDANG URUSAN/PROGRAM/KEGIATAN/ SUB KEGIATAN	INDIKATOR PROGRAM/KEGIATAN/SUB KEGIATAN	Target Akhir Periode RPJMD	REALISASI CAPAIAN RKPD TAHUN 2022	PRAKIRAAN CAPAIAN TARGET RKPD TAHUN 2023	CAPAIAN KINERJA DAN KERANGKA PENDANAAN					KELOMPOK SASARAN	PRAKIRAAN MAJU RENCANA TAHUN 2025		PERANGKAT DAERAH PENANGGUNG JAWAB	
							TARGET 2024	PAGU INDIKATIF (Rp)	LOKASI	SUMBER DANA	PRIORITAS		TARGET	PAGU INDIKATIF (Rp)		
											NASIONAL					DAERAH
1	2	3	4	5	6	7	8	9	10	11	12	13	14	15	16	17
			Bantuan gerobak dorong/Arco (Unit)				10	25.000.000,00	(Kab. Poso, KAB. POSO)	PENDAPATAN ASLI DAERAH (PAD)			Kab. Poso			Dinas Perkebunan dan Peternakan Provinsi Sulawesi Tengah
			Bantuan sensor mini (Unit)				10	50.000.000,00	(Kab. Poso, KAB. POSO)	PENDAPATAN ASLI DAERAH (PAD)			Kab. Poso			Dinas Perkebunan dan Peternakan Provinsi Sulawesi Tengah
			Bantuan gerobak dorong/Arco (Unit)				10	25.000.000,00	(Kab. Tojo Unauna, KAB. TOJO UNA UNA)	PENDAPATAN ASLI DAERAH (PAD)			Kab. Tojo Unauna			Dinas Perkebunan dan Peternakan Provinsi Sulawesi Tengah
			Bantuan mesin paras rumput (Unit)				4	20.000.000,00	(Desa Nambo Lempek Kec. Nambo Kab. Banggai, KAB. BANGGAI)	PENDAPATAN ASLI DAERAH (PAD)			Desa Nambo Lempek Kec. Nambo Kab. Banggai			Dinas Perkebunan dan Peternakan Provinsi Sulawesi Tengah
			Bantuan mesin paras (Unit)				15	40.000.000,00	(Desa Balanggala, KAB. TOJO UNA UNA)	PENDAPATAN ASLI DAERAH (PAD)			Desa Balanggala			Dinas Perkebunan dan Peternakan Provinsi Sulawesi Tengah
			Belanja yang diserahkan pada masyarakat (Kemiskinan) (Kegiatan)				1	102.000.000,00	(Kab. Sigi 4 desa (Desa Uenuni, Tongoa, Bangga, Walatana), KAB. SIGI)	PENDAPATAN ASLI DAERAH (PAD)			Kab. Sigi 4 desa (Desa Uenuni, Tongoa, Bangga, Walatana)			Dinas Perkebunan dan Peternakan Provinsi Sulawesi Tengah
			Bantuan mesin paras (Unit)				15	40.000.000,00	(Desa Tampa Batu/Padang Uloyo, KAB. TOJO UNA UNA)	PENDAPATAN ASLI DAERAH (PAD)			Desa Tampa Batu/Padang Uloyo			Dinas Perkebunan dan Peternakan Provinsi Sulawesi Tengah
			Bantuan kendaraan roda tiga (Unit)				1	50.000.000,00	(Kab. Donggala, KAB. DONGGALA)	PENDAPATAN ASLI DAERAH (PAD)			Kab. Donggala			Dinas Perkebunan dan Peternakan Provinsi Sulawesi Tengah
			Bantuan mesin sensor mini (Unit)				1	35.000.000,00	(Kab. Donggala, KAB. DONGGALA)	PENDAPATAN ASLI DAERAH (PAD)			Kab. Donggala			Dinas Perkebunan dan Peternakan Provinsi Sulawesi Tengah
			Bantuan Pagar Kawat Duri (Paket)				1	50.000.000,00	(Desa Poroan, Kec. Lamala, KAB. BANGGAI)	PENDAPATAN ASLI DAERAH (PAD)			Desa Poroan, Kec. Lamala			Dinas Perkebunan dan Peternakan Provinsi Sulawesi Tengah
			Bantuan Mesin Paras (Unit)				15	40.000.000,00	(Desa Borone, KAB. TOJO UNA UNA)	PENDAPATAN ASLI DAERAH (PAD)			Desa Borone			Dinas Perkebunan dan Peternakan Provinsi Sulawesi Tengah
			Bantuan Mesin Paras (Unit)				10	30.000.000,00	(Desa Kilo, KAB. POSO)	PENDAPATAN ASLI DAERAH (PAD)			Desa Kilo			Dinas Perkebunan dan Peternakan Provinsi Sulawesi Tengah
			Bantuan Mesin Sensor Mini (Unit)				1	35.000.000,00	(Kab. Donggala, KAB. DONGGALA)	PENDAPATAN ASLI DAERAH (PAD)			Kab. Donggala			Dinas Perkebunan dan Peternakan Provinsi Sulawesi Tengah
			Bantuan Mesin Paras (Unit)				10	30.000.000,00	(Desa Kelei, KAB. POSO)	PENDAPATAN ASLI DAERAH (PAD)			Desa Kelei			Dinas Perkebunan dan Peternakan Provinsi Sulawesi Tengah
			Bantuan Handsprayer (Unit)				10	50.000.000,00	(Kab. Tojo Unauna, KAB. TOJO UNA UNA)	PENDAPATAN ASLI DAERAH (PAD)			Kab. Tojo Unauna			Dinas Perkebunan dan Peternakan Provinsi Sulawesi Tengah

NO	KODE	URUSAN/BIDANG URUSAN/PROGRAM/KEGIATAN/ SUB KEGIATAN	INDIKATOR PROGRAM/KEGIATAN/SUB KEGIATAN	Target Akhir Periode RPJMD	REALISASI CAPAIAN RKP TAHUN 2022	PRAKIRAAN CAPAIAN TARGET RKP TAHUN 2023	CAPAIAN KINERJA DAN KERANGKA PENDANAAN					KELOMPOK SASARAN	PRAKIRAAN MAJU RENCANA TAHUN 2025		PERANGKAT DAERAH PENANGGUNG JAWAB			
							TARGET 2024	PAGU INDIKATIF (Rp)	LOKASI	SUMBER DANA	PRIORITAS		TARGET	PAGU INDIKATIF (Rp)				
											NASIONAL					DAERAH		
1	2	3	4	5	6	7	8	9	10	11	12	13	14	15	16	17		
3.27.02.1.01.0002	Koordinasi dan Sinkronisasi Pengawasan Peredaran Sarana Pertanian	Bantuan Handsprayer (Unit)					10	50.000.000,00	(Kab. Poso, KAB. POSO)	PENDAPATAN ASLI DAERAH (PAD)			Kab. Poso			Dinas Perkebunan dan Peternakan Provinsi Sulawesi Tengah		
		Bekanja Yang diserahkan ke masyarakat : Permohonan Bantuan Hand Traktor** (Kelompok Tani)					1	35.000.000,00	(Kabupaten Banggai, SULAWESI TENGAH)	PENDAPATAN ASLI DAERAH (PAD)			Kelompok Tani			Dinas Perkebunan dan Peternakan Provinsi Sulawesi Tengah		
		Bantuan sensor mini (Unit)						10	50.000.000,00	(Kab. Tojo Unauna, KAB. TOJO UNA UNA)	PENDAPATAN ASLI DAERAH (PAD)			Kab. Tojo Unauna			Dinas Perkebunan dan Peternakan Provinsi Sulawesi Tengah	
		Bantuan Mesin Paras (Unit)						10	25.000.000,00	(Kab. Poso, KAB. POSO)	PENDAPATAN ASLI DAERAH (PAD)			Kab. Poso			Dinas Perkebunan dan Peternakan Provinsi Sulawesi Tengah	
		Bantuan mesin paras rumput (Unit)						5	25.000.000,00	(Desa Binohu Kec. Nuhon Kab. Banggai, KAB. BANGGAI)	PENDAPATAN ASLI DAERAH (PAD)			Desa Binohu Kec. Nuhon Kab. Banggai			Dinas Perkebunan dan Peternakan Provinsi Sulawesi Tengah	
		Bantuan mesin paras (Unit)							10	25.000.000,00	(Kab. Tojo Unauna, KAB. TOJO UNA UNA)	PENDAPATAN ASLI DAERAH (PAD)			Kab. Tojo Unauna			Dinas Perkebunan dan Peternakan Provinsi Sulawesi Tengah
		Jumlah Koordinasi dan Sinkronisasi Pengawasan Peredaran Sarana Pertanian (Dokumen)				25	28	28		(13 Kabupaten/Kota, SULAWESI TENGAH)					28			Dinas Tanaman Pangan dan Hortikultura Provinsi Sulawesi Tengah
		Perjalanan Dinas Paket Meeting Dalam Kota (Paket)							1	64.570.000,00	(Provinsi, SULAWESI TENGAH)	Dana Transfer Umum-Dana Alokasi Umum			Pejabat dan Staf Teknis KP3 Kab/Kota dan Provinsi			Dinas Tanaman Pangan dan Hortikultura Provinsi Sulawesi Tengah
		Alat/Bahan untuk Kegiatan Kantor-Benda Pos (Paket)							1	7.200.000,00	(Provinsi, SULAWESI TENGAH)	Dana Transfer Umum-Dana Alokasi Umum			Karyawan Lingkup Dinas Tanaman Pangan dan Hortikultura Provinsi Sulawesi Tengah			Dinas Tanaman Pangan dan Hortikultura Provinsi Sulawesi Tengah
		Jasa Iklan/Reklame, Film, dan Pemotretan (Paket)							1	3.071.500,00	(Provinsi, SULAWESI TENGAH)	Dana Transfer Umum-Dana Alokasi Umum			Karyawan Lingkup Dinas Tanaman Pangan dan Hortikultura Provinsi Sulawesi Tengah			Dinas Tanaman Pangan dan Hortikultura Provinsi Sulawesi Tengah
Perjalanan Dinas Paket Meeting Dalam Luar Kota (Paket)							1	18.500.000,00	(Kabupaten/Kota, SULAWESI TENGAH)	Dana Transfer Umum-Dana Alokasi Umum			Karyawan Lingkup Dinas Tanaman Pangan dan Hortikultura Provinsi Sulawesi Tengah			Dinas Tanaman Pangan dan Hortikultura Provinsi Sulawesi Tengah		
Dalam Rangka Pertemuan/Konsultasi/Rapat Teknis ke Jakarta dan Daerah Lainnya (Paket)							1	62.200.000,00	(Jakarta dan Daerah Lainnya, SULAWESI TENGAH)	Dana Transfer Umum-Dana Alokasi Umum			Karyawan Lingkup Dinas Tanaman Pangan dan Hortikultura Provinsi Sulawesi Tengah			Dinas Tanaman Pangan dan Hortikultura Provinsi Sulawesi Tengah		
								500.000.000,00			Memperkuat Ketahanan Ekonomi untuk Pertumbuhan yang Berkualitas dan Berkeadilan				38.080.000.000,00			

NO	KODE	URUSAN/BIDANG URUSAN/PROGRAM/KEGIATAN/ SUB KEGIATAN	INDIKATOR PROGRAM/KEGIATAN/SUB KEGIATAN	Target Akhir Periode RPJMD	REALISASI CAPAIAN RKPD TAHUN 2022	PRAKIRAAN CAPAIAN TARGET RKPD TAHUN 2023	CAPAIAN KINERJA DAN KERANGKA PENDANAAN					KELOMPOK SASARAN	PRAKIRAAN MAJU RENCANA TAHUN 2025		PERANGKAT DAERAH PENANGGUNG JAWAB	
							TARGET 2024	PAGU INDIKATIF (Rp)	LOKASI	SUMBER DANA	PRIORITAS		TARGET	PAGU INDIKATIF (Rp)		
											NASIONAL					DAERAH
1	2	3	4	5	6	7	8	9	10	11	12	13	14	15	16	17
			Bahan Bakar dan Pelumas (Paket)				1	10.000.000,00	(Provinsi , SULAWESI TENGAH)	Dana Transfer Umum-Dana Alokasi Umum			Karyawan Lingkup Dinas Tanaman Pangan dan Hortikultura Provinsi Sulawesi Tengah			Dinas Tanaman Pangan dan Hortikultura Provinsi Sulawesi Tengah
			Sewa Alat Kantor Lainnya (Paket)				1	2.150.500,00	(Provinsi, SULAWESI TENGAH)	Dana Transfer Umum-Dana Alokasi Umum			Karyawan Lingkup Dinas Tanaman Pangan dan Hortikultura Provinsi Sulawesi Tengah			Dinas Tanaman Pangan dan Hortikultura Provinsi Sulawesi Tengah
			Makanan dan Minuman Rapat (Paket)				1	39.300.000,00	(Provinsi, SULAWESI TENGAH)	Dana Transfer Umum-Dana Alokasi Umum			Karyawan Lingkup Dinas Tanaman Pangan dan Hortikultura Provinsi Sulawesi Tengah			Dinas Tanaman Pangan dan Hortikultura Provinsi Sulawesi Tengah
			Modal Personal Computer (Unit)				1	15.000.000,00	(Provinsi, SULAWESI TENGAH)	Dana Transfer Umum-Dana Alokasi Umum			Karyawan Lingkup Dinas Tanaman Pangan dan Hortikultura Provinsi Sulawesi Tengah			Dinas Tanaman Pangan dan Hortikultura Provinsi Sulawesi Tengah
			Pembinaan, Monitoring Evaluasi dan Pengawasan Kegiatan Pupuk dan Pestisida (Paket)				1	109.901.000,00	(Kabupaten/Kota, SULAWESI TENGAH)	Dana Transfer Umum-Dana Alokasi Umum			Kab. Pengecer dan Kelompok Tani			Dinas Tanaman Pangan dan Hortikultura Provinsi Sulawesi Tengah
			Sewa Alat Studio Lainnya (Paket)				1	3.900.000,00	(Provinsi, SULAWESI TENGAH)	Dana Transfer Umum-Dana Alokasi Umum			Karyawan Lingkup Dinas Tanaman Pangan dan Hortikultura Provinsi Sulawesi Tengah			Dinas Tanaman Pangan dan Hortikultura Provinsi Sulawesi Tengah
			Pembinaan, Monitoring dan Evaluasi Kegiatan Alat dan Mesin Pertanian (Paket)				1	37.780.000,00	(Kabupaten/Kota, SULAWESI TENGAH)	Dana Transfer Umum-Dana Alokasi Umum			Karyawan Lingkup Dinas Tanaman Pangan dan Hortikultura Provinsi Sulawesi Tengah			Dinas Tanaman Pangan dan Hortikultura Provinsi Sulawesi Tengah
			Pakaian Dinas Lapangan (PDL) (Paket)				1	13.795.000,00	(Provinsi, SULAWESI TENGAH)	Dana Transfer Umum-Dana Alokasi Umum			Karyawan Lingkup Dinas Tanaman Pangan dan Hortikultura Provinsi Sulawesi Tengah			Dinas Tanaman Pangan dan Hortikultura Provinsi Sulawesi Tengah
			Pemeliharaan Alat Angkutan-Alat Angkutan Darat Bermotor-Kendaraan Bermotor Roda Dua (Paket)				1	7.680.000,00	(Provinsi, SULAWESI TENGAH)	Dana Transfer Umum-Dana Alokasi Umum			Karyawan Lingkup Dinas Tanaman Pangan dan Hortikultura Provinsi Sulawesi Tengah			Dinas Tanaman Pangan dan Hortikultura Provinsi Sulawesi Tengah
			Alat/Bahan untuk Kegiatan Kantor - Alat Tulis Kantor (Paket)				1	21.532.500,00	(Provinsi, SULAWESI TENGAH)	Dana Transfer Umum-Dana Alokasi Umum			Karyawan Lingkup Dinas Tanaman Pangan dan Hortikultura Provinsi Sulawesi Tengah			Dinas Tanaman Pangan dan Hortikultura Provinsi Sulawesi Tengah
			Pertemuan/Rapat Teknis/Workshop Keg. Ditjen PSP (Paket)				1	20.006.000,00	(Kabupaten/Kota, SULAWESI TENGAH)	Dana Transfer Umum-Dana Alokasi Umum			Karyawan Lingkup Dinas Tanaman Pangan dan Hortikultura Provinsi Sulawesi Tengah			Dinas Tanaman Pangan dan Hortikultura Provinsi Sulawesi Tengah
			Pemeliharaan Komputer-Komputer Unit-Personal Computer (Paket)				1	5.110.000,00	(Provinsi, SULAWESI TENGAH)	Dana Transfer Umum-Dana Alokasi Umum			Karyawan Lingkup Dinas Tanaman Pangan dan Hortikultura Provinsi Sulawesi Tengah			Dinas Tanaman Pangan dan Hortikultura Provinsi Sulawesi Tengah

NO	KODE	URUSAN/BIDANG URUSAN/PROGRAM/KEGIATAN/ SUB KEGIATAN	INDIKATOR PROGRAM/KEGIATAN/SUB KEGIATAN	Target Akhir Periode RPJMD	REALISASI CAPAIAN RKPD TAHUN 2022	PRAKIRAAN CAPAIAN TARGET RKPD TAHUN 2023	CAPAIAN KINERJA DAN KERANGKA PENDANAAN						KELOMPOK SASARAN	PRAKIRAAN MAJU RENCANA TAHUN 2025		PERANGKAT DAERAH PENANGGUNG JAWAB
							TARGET 2024	PAGU INDIKATIF (Rp)	LOKASI	SUMBER DANA	PRIORITAS			TARGET	PAGU INDIKATIF (Rp)	
											NASIONAL	DAERAH				
1	2	3	4	5	6	7	8	9	10	11	12	13	14	15	16	17
			<p>Alat/Bahan untuk Kegiatan Kantor - Bahan Cetak (Paket)</p> <p>Honorarium Narasumber atau Pembahas, Moderator, Pembawa Acara (Paket)</p> <p>Pemeliharaan Komputer-Peralatan Komputer-Peralatan Personal Computer (Paket)</p>				1	25.153.500,00	(Provinsi, SULAWESI TENGAH)	Dana Transfer Umum-Dana Alokasi Umum			Karyawan Lingkup Dinas Tanaman Pangan dan Hortikultura Provinsi Sulawesi Tengah			Dinas Tanaman Pangan dan Hortikultura Provinsi Sulawesi Tengah
							1	29.700.000,00	(Provinsi, SULAWESI TENGAH)	Dana Transfer Umum-Dana Alokasi Umum			Pejabat dan Staf Teknis KP3 Kab/Kota dan Provinsi			Dinas Tanaman Pangan dan Hortikultura Provinsi Sulawesi Tengah
							1	3.450.000,00	(Provinsi, SULAWESI TENGAH)	Dana Transfer Umum-Dana Alokasi Umum			Karyawan Lingkup Dinas Tanaman Pangan dan Hortikultura Provinsi Sulawesi Tengah			Dinas Tanaman Pangan dan Hortikultura Provinsi Sulawesi Tengah
	3.27.02.1.02	Pengawasan Mutu, Penyediaan dan Peredaran Benih Tanaman						23.466.988.910,00			Memperkuat Ketahanan Ekonomi untuk Pertumbuhan yang Berkualitas dan Berkeadilan				405.740.335.506,00	
			Jumlah penyediaan benih sumber tanaman yang dilaksanakan (Laporan)				4		(13 Kabupaten/Kota, SULAWESI TENGAH)					4		UPT Perbenihan Tanaman Pangan dan Hortikultura
			Jumlah pengawasan mutu, Penyediaan dan Peredaran Benih/Bibit Tanaman yang disalurkan (Laporan)				2		(13 Kabupaten/ Kota, SULAWESI TENGAH)					2		Dinas Tanaman Pangan dan Hortikultura Provinsi Sulawesi Tengah
			Jumlah benih tanaman yang disertifikasi (Sertifikat)				170		(13 Kabupaten/Kota, SULAWESI TENGAH)					175		UPT Pengawasan Mutu dan Sertifikasi Benih Tanaman Pangan dan Hortikultura
	3.27.02.1.02.0001	Pengelolaan Penerbitan Sertifikat Benih						750.000.000,00			Memperkuat Ketahanan Ekonomi untuk Pertumbuhan yang Berkualitas dan Berkeadilan				1.819.965.000,00	
			Jumlah Sertifikat Benih (Sertifikat)		160	165	170		(13 Kabupaten/Kota, SULAWESI TENGAH)					175		UPT Pengawasan Mutu dan Sertifikasi Benih Tanaman Pangan dan Hortikultura
			Makanan dan Minuman Rapat (Paket)				1	70.400.000,00	(Kabupaten/Kota, SULAWESI TENGAH)	Dana Transfer Umum-Dana Alokasi Umum			Kelompok Penangkar/Produsen Benih			UPT Pengawasan Mutu dan Sertifikasi Benih Tanaman Pangan dan Hortikultura
			Alat/Bahan untuk kegiatan kantor-Alat Tulis Kantor (Paket)				1	13.842.500,00	(Kabupaten/Kota, SULAWESI TENGAH)	Dana Transfer Umum-Dana Alokasi Umum			Kelompok Penangkar/Produsen Benih			UPT Pengawasan Mutu dan Sertifikasi Benih Tanaman Pangan dan Hortikultura
			Honor Narasumber atau Pembahas, Moderator, Pembawa Acara dan Panitia (Paket)				1	30.050.000,00	(Kabupaten/Kota, SULAWESI TENGAH)	Dana Transfer Umum-Dana Alokasi Umum			Kelompok Penangkar/Produsen Benih			UPT Pengawasan Mutu dan Sertifikasi Benih Tanaman Pangan dan Hortikultura

NO	KODE	URUSAN/BIDANG URUSAN/PROGRAM/KEGIATAN/ SUB KEGIATAN	INDIKATOR PROGRAM/KEGIATAN/SUB KEGIATAN	Target Akhir Periode RPJMD	REALISASI CAPAIAN RKPD TAHUN 2022	PRAKIRAAN CAPAIAN TARGET RKPD TAHUN 2023	CAPAIAN KINERJA DAN KERANGKA PENDANAAN						KELOMPOK SASARAN	PRAKIRAAN MAJU RENCANA TAHUN 2025		PERANGKAT DAERAH PENANGGUNG JAWAB
							TARGET 2024	PAGU INDIKATIF (Rp)	LOKASI	SUMBER DANA	PRIORITAS			TARGET	PAGU INDIKATIF (Rp)	
											NASIONAL	DAERAH				
1	2	3	4	5	6	7	8	9	10	11	12	13	14	15	16	17
			Dalam Rangka Perjalanan Dinas Kantor (Paket)				1	119.321.481,00	(Kabupaten/Kota, SULAWESI TENGAH)	Dana Transfer Umum-Dana Alokasi Umum			Kelompok Penangkar/Produsen Benih			UPT Pengawasan Mutu dan Sertifikasi Benih Tanaman Pangan dan Hortikultura
			Perjalanan Dinas Paket Meeting Dalam Kota (Paket)				1	151.411.019,00	(Kabupaten/Kota, SULAWESI TENGAH)	Dana Transfer Umum-Dana Alokasi Umum			Kelompok Penangkar/Produsen Benih			UPT Pengawasan Mutu dan Sertifikasi Benih Tanaman Pangan dan Hortikultura
			Alat/Bahan untuk kegiatan kantor-Bahan Cetak (Paket)				1	14.975.000,00	(Kabupaten/Kota, SULAWESI TENGAH)	Dana Transfer Umum-Dana Alokasi Umum			Kelompok Penangkar/Produsen Benih			UPT Pengawasan Mutu dan Sertifikasi Benih Tanaman Pangan dan Hortikultura
			Jumlah Sertifikat Benih (Sertifikat)													UPTD Pengawasan Mutu dan Sertifikasi Benih Perkebunan
			Belanja Perjalanan Dinas Tetap, Belanja Perjalanan Dinas Biasa, dan Belanja Paket meeting Dalam Kota (Paket)				3	243.500.000,00	(11 Kabupaten 1 Kota, SULAWESI TENGAH)	PENDAPATAN ASLI DAERAH (PAD)			Kabupaten/Kota			UPTD Pengawasan Mutu dan Sertifikasi Benih Perkebunan
			Belanja Bahan Lainnya, Belanja Cetak dan Penggandaan Belanja Bahan Kantor Lainnya (Bimtek), Belanja Makan Minum Rapat Kegiatan (Paket)				1	43.500.000,00	(UPT Pengawasan Mutu dan Sertifikasi Benih Perkebunan, SULAWESI TENGAH)	PENDAPATAN ASLI DAERAH (PAD)			ASN			UPTD Pengawasan Mutu dan Sertifikasi Benih Perkebunan
			Belanja Jasa Narasumber, Belanja Jasa Tenaga Ahli, Belanja Jasa Kontribusi kegiatan BIMTEK (Paket)				1	63.000.000,00	(Kota Palu, SULAWESI TENGAH)	PENDAPATAN ASLI DAERAH (PAD)			ASN			UPTD Pengawasan Mutu dan Sertifikasi Benih Perkebunan
	3.27.02.1.02.0005	Pengawasan Mutu dan Peredaran Benih Hortikultura, Tanaman Pangan, dan Perkebunan						22.716.988.910,00				Memperkuat Ketahanan Ekonomi untuk Pertumbuhan yang Berkualitas dan Berkeadilan			403.920.370.506,00	
			Jumlah benih unggul bersertifikat tanaman pangan, Hortikultura dan Perkebunan yang terawasi, tersedia dan beredar yang memenuhi standar mutu yang ditetapkan sesuai sasaran 6 tepat, yaitu tepat jenis/varietas, mutu, jumlah, waktu, tempat, dan harga (laporan)		2	2	2		(13 Kabupaten/ Kota, SULAWESI TENGAH)					2		Dinas Tanaman Pangan dan Hortikultura Provinsi Sulawesi Tengah
			Barang untuk Dijual/Diserahkan kepada Masyarakat (Kegiatan Penanggulangan Stunting) (Kg)				3.600	391.350.000,00	(Kabupaten/Kota, SULAWESI TENGAH)	Dana Transfer Umum-Dana Alokasi Umum			Kelompok Tani Karyawan Bid Hortikultura			Dinas Tanaman Pangan dan Hortikultura Provinsi Sulawesi Tengah
			Alat/Bahan untuk Kegiatan Kantor-Benda Pos (Paket)				1	1.000.000,00	(Kabupaten/Kota, SULAWESI TENGAH)	Dana Transfer Umum-Dana Alokasi Umum			Kelompok Tani			Dinas Tanaman Pangan dan Hortikultura Provinsi Sulawesi Tengah
			Barang untuk Dijual/Diserahkan kepada Masyarakat (Bawang Merah) (Kg)				72.000	3.600.000.000,00	(Kabupaten/Kota, SULAWESI TENGAH)	Dana Transfer Umum-Dana Alokasi Umum			Kelompok Tani Karyawan Bid Hortikultura			Dinas Tanaman Pangan dan Hortikultura Provinsi Sulawesi Tengah

NO	KODE	URUSAN/BIDANG URUSAN/PROGRAM/KEGIATAN/ SUB KEGIATAN	INDIKATOR PROGRAM/KEGIATAN/SUB KEGIATAN	Target Akhir Periode RPJMD	REALISASI CAPAIAN RKPD TAHUN 2022	PRAKIRAAN CAPAIAN TARGET RKPD TAHUN 2023	CAPAIAN KINERJA DAN KERANGKA PENDANAAN					KELOMPOK SASARAN	PRAKIRAAN MAJU RENCANA TAHUN 2025		PERANGKAT DAERAH PENANGGUNG JAWAB	
							TARGET 2024	PAGU INDIKATIF (Rp)	LOKASI	SUMBER DANA	PRIORITAS		TARGET	PAGU INDIKATIF (Rp)		
											NASIONAL					DAERAH
1	2	3	4	5	6	7	8	9	10	11	12	13	14	15	16	17
			Penyediaan dan Pengembangan Prasarana Pertanian (PERTANIAN) (Paket)				1	30.000.000,00	(Desa Tovalo, Kecamatan Kasimbar, Kab Parigi Moutong, SULAWESI TENGAH)	PENDAPATAN ASLI DAERAH (PAD)			masyarakat			Dinas Tanaman Pangan dan Hortikultura Provinsi Sulawesi Tengah
			Barang untuk Dijual/Diserahkan kepada Masyarakat (Padi Kaya Gizi) (Kg)				17.500	218.750.000,00	(Kabupaten/kota, SULAWESI TENGAH)	Dana Transfer Umum-Dana Alokasi Umum			Poktan			Dinas Tanaman Pangan dan Hortikultura Provinsi Sulawesi Tengah
			Perjalanan Dinas Paket Meeting Luar Kota (Paket)				1	67.900.000,00	(Kabupaten/Kota, SULAWESI TENGAH)	Dana Transfer Umum-Dana Alokasi Umum			Kelompok Tani			Dinas Tanaman Pangan dan Hortikultura Provinsi Sulawesi Tengah
			Dalam rangka Perjalanan Dinas Biasa (Paket)				1	269.676.000,00	(Kabupaten/Kota, SULAWESI TENGAH)	Dana Transfer Umum-Dana Alokasi Umum			Kelompok Tani			Dinas Tanaman Pangan dan Hortikultura Provinsi Sulawesi Tengah
			Honorarium Narasumber atau Pembahas, Moderator, Pembawa Acara (Paket)				1	33.700.000,00	(Kabupaten/Kota, SULAWESI TENGAH)	Dana Transfer Umum-Dana Alokasi Umum			Kelompok Tani			Dinas Tanaman Pangan dan Hortikultura Provinsi Sulawesi Tengah
			Dalam rangka Identifikasi dan Verifikasi CPCL (Paket)				1	100.000.000,00	(Kabupaten/Kota, SULAWESI TENGAH)	Dana Transfer Umum-Dana Alokasi Umum			Kelompok Tani Karyawan Bid Hortikultura			Dinas Tanaman Pangan dan Hortikultura Provinsi Sulawesi Tengah
			Perjalanan Dinas Luar Daerah - Seksi Akabi (Paket)				1	38.478.000,00	(Kabupaten/Kota, SULAWESI TENGAH)	Dana Transfer Umum-Dana Alokasi Umum			Kelompok Tani			Dinas Tanaman Pangan dan Hortikultura Provinsi Sulawesi Tengah
			Barang untuk Dijual/Diserahkan kepada Masyarakat (Benih Padi Inbrida) (Kg)				100.000	1.250.000.000,00	(Kabupaten/Kota, SULAWESI TENGAH)	Dana Transfer Umum-Dana Alokasi Umum			Kelompok Tani			Dinas Tanaman Pangan dan Hortikultura Provinsi Sulawesi Tengah
			Penyediaan dan Pengembangan Sarana Pertanian (PERTANIAN) (Paket)				1	30.000.000,00	(Desa Ratoombu Kec. Lage Kab. Poso, KAB. POSO)	PENDAPATAN ASLI DAERAH (PAD)			masyarakat			Dinas Tanaman Pangan dan Hortikultura Provinsi Sulawesi Tengah
			Penyediaan dan Pengembangan Sarana Pertanian (PERTANIAN) (Paket)				1	40.000.000,00	(Desa maninili utara, Kec. Tinombo selatan, Kab.Parigi Moutong, KAB. PARIGI MOUTONG)	PENDAPATAN ASLI DAERAH (PAD)			masyarakat			Dinas Tanaman Pangan dan Hortikultura Provinsi Sulawesi Tengah
			Penyediaan dan Pengembangan Prasarana Pertanian (PERTANIAN) (Paket)				1	30.000.000,00	(Desa Posona Dusun TSM, Kecamatan Kasimbar, Kab Parigi Moutong, SULAWESI TENGAH)	PENDAPATAN ASLI DAERAH (PAD)			masyarakat			Dinas Tanaman Pangan dan Hortikultura Provinsi Sulawesi Tengah
			Penyediaan dan Pengembangan Sarana Pertanian (PERTANIAN) (Paket)				1	35.000.000,00	(KELURAHAN TONTOUAN KECAMATAN LUWUK, KAB. BANGGAI)	PENDAPATAN ASLI DAERAH (PAD)			masyarakat			Dinas Tanaman Pangan dan Hortikultura Provinsi Sulawesi Tengah
			Penyediaan dan Pengembangan Sarana Pertanian (PERTANIAN) (Paket)				1	50.000.000,00	(Desa panggi, Kec. Parigi utara, Kab. Parigi Moutong, KAB. PARIGI MOUTONG)	PENDAPATAN ASLI DAERAH (PAD)			masyarakat			Dinas Tanaman Pangan dan Hortikultura Provinsi Sulawesi Tengah
			Dalam rangka Pembinaan, Monitoring dan Evaluasi Peningkatan Produksi, Produktivitas Produk Sayuran dan Tanaman Obat Ramah Lingkungan (Paket)				1	200.000.000,00	(Kabupaten/Kota, SULAWESI TENGAH)	Dana Transfer Umum-Dana Alokasi Umum			Kelompok Tani Karyawan Bid Hortikultura			Dinas Tanaman Pangan dan Hortikultura Provinsi Sulawesi Tengah

NO	KODE	URUSAN/BIDANG URUSAN/PROGRAM/KEGIATAN/ SUB KEGIATAN	INDIKATOR PROGRAM/KEGIATAN/SUB KEGIATAN	Target Akhir Periode RPJMD	REALISASI CAPAIAN RKPD TAHUN 2022	PRAKIRAAN CAPAIAN TARGET RKPD TAHUN 2023	CAPAIAN KINERJA DAN KERANGKA PENDANAAN					KELOMPOK SASARAN	PRAKIRAAN MAJU RENCANA TAHUN 2025		PERANGKAT DAERAH PENANGGUNG JAWAB	
							TARGET 2024	PAGU INDIKATIF (Rp)	LOKASI	SUMBER DANA	PRIORITAS		TARGET	PAGU INDIKATIF (Rp)		
											NASIONAL					DAERAH
1	2	3	4	5	6	7	8	9	10	11	12	13	14	15	16	17
			Barang untuk Dijual/Diserahkan kepada Masyarakat (Padi Inbrida Peningkatan IP) (Kg)				25.000	312.500.000,00	(Kabupaten/Kota, SULAWESI TENGAH)	Dana Transfer Umum-Dana Alokasi Umum			Poktan			Dinas Tanaman Pangan dan Hortikultura Provinsi Sulawesi Tengah
			Alat/Bahan untuk Kegiatan Kantor - Bahan Cetak (Paket)				1	10.825.500,00	(Kabupaten/Kota, SULAWESI TENGAH)	Dana Transfer Umum-Dana Alokasi Umum			Kelompok Tani			Dinas Tanaman Pangan dan Hortikultura Provinsi Sulawesi Tengah
			Sewa Alat Kantor Lainnya (Paket)				1	1.250.000,00	(Kabupaten/Kota, SULAWESI TENGAH)	Dana Transfer Umum-Dana Alokasi Umum			Kelompok Tani			Dinas Tanaman Pangan dan Hortikultura Provinsi Sulawesi Tengah
			Barang untuk Dijual/Diserahkan kepada Masyarakat (Alpukat) (Pohon)				7.500	225.000.000,00	(Kabupaten/Kota, SULAWESI TENGAH)	Dana Transfer Umum-Dana Alokasi Umum			Kelompok Tani			Dinas Tanaman Pangan dan Hortikultura Provinsi Sulawesi Tengah
			Barang untuk Dijual/Diserahkan kepada Masyarakat (Kacang Hijau) (Kg)				1.250	35.000.000,00	(Kabupaten/Kota, SULAWESI TENGAH)	Dana Transfer Umum-Dana Alokasi Umum			Kelompok Tani			Dinas Tanaman Pangan dan Hortikultura Provinsi Sulawesi Tengah
			Dalam Rangka Pengawasan dan Penyaluran Bantuan (Paket)				1	200.000.000,00	(Kabupaten/Kota, SULAWESI TENGAH)	Dana Transfer Umum-Dana Alokasi Umum			Kelompok Tani Karyawan Bid Hortikultura			Dinas Tanaman Pangan dan Hortikultura Provinsi Sulawesi Tengah
			Barang untuk Dijual/Diserahkan kepada Masyarakat (Benih Jagung Hibrida) (Kg)				37.500	4.125.000.000,00	(Kabupaten/Kota, SULAWESI TENGAH)	Dana Transfer Umum-Dana Alokasi Umum			Kelompok Tani			Dinas Tanaman Pangan dan Hortikultura Provinsi Sulawesi Tengah
			Penyediaan dan Pengembangan Sarana Pertanian (PERTANIAN) (Paket)				1	30.000.000,00	(desa tonggolobibi, kec,sojol. kab. donggala., KAB. DONGGALA)	PENDAPATAN ASLI DAERAH (PAD)			masyarakat			Dinas Tanaman Pangan dan Hortikultura Provinsi Sulawesi Tengah
			Penyediaan dan Pengembangan Sarana Pertanian (PERTANIAN) (Paket)				1	30.000.000,00	(Desa Tokorondo Kec. Poso Pesisir Kab. Poso, KAB. POSO)	PENDAPATAN ASLI DAERAH (PAD)			masyarakat			Dinas Tanaman Pangan dan Hortikultura Provinsi Sulawesi Tengah
			Alat/Bahan untuk Kegiatan Kantor - Alat Tulis Kantor (Paket)				1	3.525.500,00	(Kabupaten/Kota, SULAWESI TENGAH)	Dana Transfer Umum-Dana Alokasi Umum			Kelompok Tani			Dinas Tanaman Pangan dan Hortikultura Provinsi Sulawesi Tengah
			Barang untuk Dijual/Diserahkan kepada Masyarakat (Ubi Kayu) (Batang)				100.000	150.000.000,00	(Kabupaten/Kota, SULAWESI TENGAH)	Dana Transfer Umum-Dana Alokasi Umum			Kelompok Tani			Dinas Tanaman Pangan dan Hortikultura Provinsi Sulawesi Tengah
			Barang untuk Dijual/Diserahkan kepada Masyarakat (Kedelai) (Kg)				2.500	67.500.000,00	(Kabupaten/Kota, SULAWESI TENGAH)	Dana Transfer Umum-Dana Alokasi Umum			Kelompok Tani			Dinas Tanaman Pangan dan Hortikultura Provinsi Sulawesi Tengah
			Barang untuk Dijual/Diserahkan kepada Masyarakat (Durian) (Pohon)				17.500	875.000.000,00	(Kabupaten/Kota, SULAWESI TENGAH)	Dana Transfer Umum-Dana Alokasi Umum			Kelompok Tani			Dinas Tanaman Pangan dan Hortikultura Provinsi Sulawesi Tengah
			Penyediaan dan Pengembangan Sarana Pertanian (PERTANIAN) (Paket)				1	30.000.000,00	(Desa Lanto Jaya Kec. Poso Pesisir kab. Poso, KAB. POSO)	PENDAPATAN ASLI DAERAH (PAD)			mayarakat			Dinas Tanaman Pangan dan Hortikultura Provinsi Sulawesi Tengah
			Barang untuk Dijual/Diserahkan kepada Masyarakat (Cabai Rawit) (Sachet)				2.700	243.000.000,00	(Kabupaten/Kota, SULAWESI TENGAH)	Dana Transfer Umum-Dana Alokasi Umum			Kelompok Tani Karyawan Bid Hortikultura			Dinas Tanaman Pangan dan Hortikultura Provinsi Sulawesi Tengah

NO	KODE	URUSAN/BIDANG URUSAN/PROGRAM/KEGIATAN/ SUB KEGIATAN	INDIKATOR PROGRAM/KEGIATAN/SUB KEGIATAN	Target Akhir Periode RPJMD	REALISASI CAPAIAN RKPD TAHUN 2022	PRAKIRAAN CAPAIAN TARGET RKPD TAHUN 2023	CAPAIAN KINERJA DAN KERANGKA PENDANAAN					KELOMPOK SASARAN	PRAKIRAAN MAJU RENCANA TAHUN 2025		PERANGKAT DAERAH PENANGGUNG JAWAB	
							TARGET 2024	PAGU INDIKATIF (Rp)	LOKASI	SUMBER DANA	PRIORITAS		TARGET	PAGU INDIKATIF (Rp)		
											NASIONAL					DAERAH
1	2	3	4	5	6	7	8	9	10	11	12	13	14	15	16	17
			Barang untuk Dijual/Diserahkan kepada Masyarakat (Cabai Besar) (Sachet)				1.800	270.000.000,00	(Kabupaten/Kota, SULAWESI TENGAH)	Dana Transfer Umum-Dana Alokasi Umum			Kelompok Tani Karyawan Bid Hortikultura			Dinas Tanaman Pangan dan Hortikultura Provinsi Sulawesi Tengah
			Barang untuk Dijual/Diserahkan kepada Masyarakat (Padi Lahan kering) (Kg)				48.000	600.000.000,00	(Kabupaten/Kota, SULAWESI TENGAH)	Dana Transfer Umum-Dana Alokasi Umum			Poktan			Dinas Tanaman Pangan dan Hortikultura Provinsi Sulawesi Tengah
			Sewa Alat Studio Lainnya (Paket)				1	7.500.000,00	(Kabupaten/Kota, SULAWESI TENGAH)	Dana Transfer Umum-Dana Alokasi Umum			Kelompok Tani			Dinas Tanaman Pangan dan Hortikultura Provinsi Sulawesi Tengah
			Perjalanan Dinas Paket Meeting Dalam Kota (Paket)				1	95.650.000,00	(Kabupaten/Kota, SULAWESI TENGAH)	Dana Transfer Umum-Dana Alokasi Umum			Kelompok Tani			Dinas Tanaman Pangan dan Hortikultura Provinsi Sulawesi Tengah
			Penyediaan dan Pengembangan Sarana Pertanian (PERTANIAN) (Paket)				1	30.000.000,00	(desa tanamea, kec,banawa selatan. kab, donggala., KAB. DONGGALA)	PENDAPATAN ASLI DAERAH (PAD)			Masyarakat			Dinas Tanaman Pangan dan Hortikultura Provinsi Sulawesi Tengah
			Penyediaan dan Pengembangan Sarana Pertanian (PERTANIAN) (Paket)				1	30.000.000,00	(Desa Maranda Poso Pesisir Utara, KAB. POSO)	PENDAPATAN ASLI DAERAH (PAD)			masyarakat			Dinas Tanaman Pangan dan Hortikultura Provinsi Sulawesi Tengah
			Makanan dan Minuman Rapat (Paket)				1	20.370.000,00	(Kabupaten/Kota, SULAWESI TENGAH)	Dana Transfer Umum-Dana Alokasi Umum			Kelompok Tani			Dinas Tanaman Pangan dan Hortikultura Provinsi Sulawesi Tengah
			Barang untuk Dijual/Diserahkan kepada Masyarakat (Kacang Tanah) (Kg)				6.000	165.000.000,00	(Kabupaten/Kota, SULAWESI TENGAH)	Dana Transfer Umum-Dana Alokasi Umum			Kelompok Tani			Dinas Tanaman Pangan dan Hortikultura Provinsi Sulawesi Tengah
			Sewa Mebel (Paket)				1	125.000,00	(Kabupaten/Kota, SULAWESI TENGAH)	Dana Transfer Umum-Dana Alokasi Umum			Kelompok Tani			Dinas Tanaman Pangan dan Hortikultura Provinsi Sulawesi Tengah
			Jumlah benih unggul bersertifikat tanaman pangan, Hortikultura dan Perkebunan yang terawasi, tersedia dan beredar yang memenuhi standar mutu yang ditetapkan sesuai sasaran 6 tepat, yaitu tepat jenis/varietas, mutu, jumlah, waktu, tempat, dan harga (laporan)		2	2	2		(13 Kabupaten/Kota, SULAWESI TENGAH)					2		UPT Perbenihan Tanaman Pangan dan Hortikultura
			Alat/Bahan untuk kegiatan kantor-Alat Tulis Kantor (Paket)				1	3.605.700,00	(Kabupaten/Kota, SULAWESI TENGAH)	Dana Transfer Umum-Dana Alokasi Umum			Instalasi Benih Tanaman Pangan			UPT Perbenihan Tanaman Pangan dan Hortikultura
			Bahan-Bahan Kimia (Paket)				1	20.990.000,00	(Kabupaten/Kota, SULAWESI TENGAH)	Dana Transfer Umum-Dana Alokasi Umum			Instalasi Benih Hortikultura			UPT Perbenihan Tanaman Pangan dan Hortikultura
			Bahan-Bahan Lainnya (Paket)				1	25.000.000,00	(Kabupaten/Kota, SULAWESI TENGAH)	Dana Transfer Umum-Dana Alokasi Umum			Instalasi Benih Hortikultura			UPT Perbenihan Tanaman Pangan dan Hortikultura
			Makanan dan Minuman Rapat (Paket)				1	15.000.000,00	(Kabupaten/Kota, SULAWESI TENGAH)	Dana Transfer Umum-Dana Alokasi Umum			Instalasi Benih Tanaman Pangan			UPT Perbenihan Tanaman Pangan dan Hortikultura
			Bahan-Bahan Kimia (Paket)				1	493.297.000,00	(Kabupaten/Kota, SULAWESI TENGAH)	Dana Transfer Umum-Dana Alokasi Umum			Instalasi Benih Tanaman Pangan			UPT Perbenihan Tanaman Pangan dan Hortikultura

NO	KODE	URUSAN/BIDANG URUSAN/PROGRAM/KEGIATAN/ SUB KEGIATAN	INDIKATOR PROGRAM/KEGIATAN/SUB KEGIATAN	Target Akhir Periode RPJMD	REALISASI CAPAIAN RKPD TAHUN 2022	PRAKIRAAN CAPAIAN TARGET RKPD TAHUN 2023	CAPAIAN KINERJA DAN KERANGKA PENDANAAN					KELOMPOK SASARAN	PRAKIRAAN MAJU RENCANA TAHUN 2025		PERANGKAT DAERAH PENANGGUNG JAWAB	
							TARGET 2024	PAGU INDIKATIF (Rp)	LOKASI	SUMBER DANA	PRIORITAS		TARGET	PAGU INDIKATIF (Rp)		
											NASIONAL					DAERAH
1	2	3	4	5	6	7	8	9	10	11	12	13	14	15	16	17
			Alat/Bahan untuk kegiatan kantor-Bahan Cetak (Paket)				1	1.639.000,00	(Kabupaten/Kota, SULAWESI TENGAH)	Dana Transfer Umum-Dana Alokasi Umum			Instalasi Benih Hortikultura			UPT Perbenihan Tanaman Pangan dan Hortikultura
			Jasa Tenaga Penanganan Prasarana dan Sarana Umum (Paket)				1	338.600.000,00	(Kabupaten/Kota, SULAWESI TENGAH)	Dana Transfer Umum-Dana Alokasi Umum			Instalasi Benih Tanaman Pangan			UPT Perbenihan Tanaman Pangan dan Hortikultura
			Makanan dan Minuman Rapat (Paket)				1	7.800.000,00	(Kabupaten/Kota, SULAWESI TENGAH)	Dana Transfer Umum-Dana Alokasi Umum			Instalasi Benih Hortikultura			UPT Perbenihan Tanaman Pangan dan Hortikultura
			Alat/Bahan untuk kegiatan kantor-Bahan Cetak (Paket)				1	3.561.325,00	(Kabupaten/Kota, SULAWESI TENGAH)	Dana Transfer Umum-Dana Alokasi Umum			Instalasi Benih Tanaman Pangan			UPT Perbenihan Tanaman Pangan dan Hortikultura
			Dalam Rangka Perjalanan Dinas Kantor (Paket)				1	156.988.475,00	(Kabupaten/Kota, SULAWESI TENGAH)	Dana Transfer Umum-Dana Alokasi Umum			Instalasi Benih Tanaman Pangan			UPT Perbenihan Tanaman Pangan dan Hortikultura
			Jasa Tenaga Penanganan Prasarana dan Sarana Umum (Paket)				1	75.000.000,00	(Kabupaten/Kota, SULAWESI TENGAH)	Dana Transfer Umum-Dana Alokasi Umum			Instalasi Benih Hortikultura			UPT Perbenihan Tanaman Pangan dan Hortikultura
			Perjalanan Dinas Paket Meeting Dalam Kota (Paket)				1	11.220.000,00	(Kabupaten/Kota, SULAWESI TENGAH)	Dana Transfer Umum-Dana Alokasi Umum			Instalasi Benih Tanaman Pangan			UPT Perbenihan Tanaman Pangan dan Hortikultura
			Dalam Rangka Perjalanan Dinas Kantor (Paket)				1	66.793.750,00	(Kabupaten/Kota, SULAWESI TENGAH)	Dana Transfer Umum-Dana Alokasi Umum			Instalasi Benih Hortikultura			UPT Perbenihan Tanaman Pangan dan Hortikultura
			Perjalanan Dinas Dalam Kota (Paket)				1	3.740.000,00	(Kabupaten/Kota, SULAWESI TENGAH)	Dana Transfer Umum-Dana Alokasi Umum			Instalasi Benih Tanaman Pangan			UPT Perbenihan Tanaman Pangan dan Hortikultura
			Bahan-Bahan/Bibit Tanaman (Paket)				1	273.987.500,00	(Kabupaten/Kota, SULAWESI TENGAH)	Dana Transfer Umum-Dana Alokasi Umum			Instalasi Benih Tanaman Pangan			UPT Perbenihan Tanaman Pangan dan Hortikultura
			Bahan-Bahan/Bibit Tanaman (Paket)				1	250.000.000,00	(Kabupaten/Kota, SULAWESI TENGAH)	Dana Transfer Umum-Dana Alokasi Umum			Instalasi Benih Hortikultura			UPT Perbenihan Tanaman Pangan dan Hortikultura
			Alat/Bahan untuk kegiatan kantor-Alat Tulis Kantor (Paket)				1	2.777.250,00	(Kabupaten/Kota, SULAWESI TENGAH)	Dana Transfer Umum-Dana Alokasi Umum			Instalasi Benih Hortikultura			UPT Perbenihan Tanaman Pangan dan Hortikultura
			Jumlah benih unggul bersertifikat tanaman pangan, Hortikultura dan Perkebunan yang terawasi, tersedia dan beredar yang memenuhi standar mutu yang ditetapkan sesuai sasaran 6 tepat, yaitu tepat jenis/varietas, mutu, jumlah, waktu, tempat, dan harga (laporan)													Dinas Perkebunan dan Peternakan Provinsi Sulawesi Tengah
			Belanja Alat/Bahan untuk Kegiatan Kantor - Bahan CetakBelanja Kegiatan Pertemuan Teknis Pembinaan dan Evaluasi THLPPBelanja Makan Minum Rapat Rutin Seksi Produksi (Kegiatan)				1	137.000.000,00	(kota palu, SULAWESI TENGAH)	PENDAPATAN ASLI DAERAH (PAD)			Pegawai Instansi dan Petugas THLPP			Dinas Perkebunan dan Peternakan Provinsi Sulawesi Tengah
			Bantuan Bibit Kelapa Sawit (Pohon)				1.750	150.000.000,00	(Desa Ensa, Kec. Mori Atas, KAB. MOROWALI UTARA)	PENDAPATAN ASLI DAERAH (PAD)			Desa Ensa, Kec. Mori Atas			Dinas Perkebunan dan Peternakan Provinsi Sulawesi Tengah

NO	KODE	URUSAN/BIDANG URUSAN/PROGRAM/KEGIATAN/ SUB KEGIATAN	INDIKATOR PROGRAM/KEGIATAN/SUB KEGIATAN	Target Akhir Periode RPJMD	REALISASI CAPAIAN RKPD TAHUN 2022	PRAKIRAAN CAPAIAN TARGET RKPD TAHUN 2023	CAPAIAN KINERJA DAN KERANGKA PENDANAAN					KELOMPOK SASARAN	PRAKIRAAN MAJU RENCANA TAHUN 2025		PERANGKAT DAERAH PENANGGUNG JAWAB	
							TARGET 2024	PAGU INDIKATIF (Rp)	LOKASI	SUMBER DANA	PRIORITAS		TARGET	PAGU INDIKATIF (Rp)		
											NASIONAL					DAERAH
1	2	3	4	5	6	7	8	9	10	11	12	13	14	15	16	17
			<p>Belanja Persediaan untuk Dijual/Diserahkan-Persediaan untuk Dijual/Diserahkan Kepada Masyarakat- Peremajaan Kakao Sambung Pucuk di Kabupaten Parigi Moutong- Peremajaan Kakao Sambung Pucuk di Kabupaten Sigi- Peremajaan Bibit Kopi Robusta di Kabupaten Donggala (Kegiatan)</p> <p>Belanja Persediaan untuk Dijual/Diserahkan-Persediaan untuk Dijual/Diserahkan Kepada Masyarakat : Bantuan bibit sambung pucuk Kakao 45, Bantuan Bibit Coklat 45, Bantuan Bibit Pala, Bantuan Bibit Cengkeh, Bantuan Bibit Kopi, Bantuan Bibit Kelapa Dalam** (Kelompok Tani)</p> <p>Bantuan Bibit Coklat Klon 45 (Pohon)</p> <p>Belanja Perjalanan Biasa : Dalam Rangka Pembinaan, Monitoring dan Evaluasi Kegiatan Produksi Tanaman PerkebunanPaket Meeting Luar Kota Dalam RangkaPertemuan, Sosialisasi, Koordinasi dan Rapat-rapat ke Pusat dan Daerah Lainnya (Kegiatan)</p> <p>Bantuan Bibit Coklat Klon 45 (Pohon)</p>				2	418.500.000,00	(Kab. Sigi dan Kab Donggala, SULAWESI TENGAH)	PENDAPATAN ASLI DAERAH (PAD)			Kabupaten Sigi dan Donggala			Dinas Perkebunan dan Peternakan Provinsi Sulawesi Tengah
							13	2.375.000.000,00	(Kabupaten Poso, Yojo Una-Una, Donggala,, SULAWESI TENGAH)	PENDAPATAN ASLI DAERAH (PAD)			Kelompok Tani			Dinas Perkebunan dan Peternakan Provinsi Sulawesi Tengah
							850	40.000.000,00	(Kab. Tojo Unauna, KAB. TOJO UNA UNA)	PENDAPATAN ASLI DAERAH (PAD)			Kab. Tojo Unauna			Dinas Perkebunan dan Peternakan Provinsi Sulawesi Tengah
							2	163.000.000,00	(Kab. Sigi, Kab. Donggala, Kab. Parigi, Kab. Poso, Kab. Touna, Kab. Banggai, Kab. Toli-Toli, Kab. Buol, Kab. Morut, Kab. MorowaliJakarta dan Daerah Lainnya, SULAWESI TENGAH)	PENDAPATAN ASLI DAERAH (PAD)			Kabupaten/Kota dan Pusat dan Daerah Lainnya			Dinas Perkebunan dan Peternakan Provinsi Sulawesi Tengah
							5.800	85.000.000,00	(Kab. Poso, KAB. POSO)	PENDAPATAN ASLI DAERAH (PAD)			Kab. Poso			Dinas Perkebunan dan Peternakan Provinsi Sulawesi Tengah
			Jumlah benih unggul bersertifikat tanaman pangan, Hortikultura dan Perkebunan yang terawasi, tersedia dan beredar yang memenuhi standar mutu yang ditetapkan sesuai sasaran 6 tepat, yaitu tepat jenis/varietas, mutu, jumlah, waktu, tempat, dan harga (laporan)													UPT Balai Perbenihan Tanaman Perkebunan
			Perjalanan Dinas Dalam Rangka Koordinasi, Konsultasi/rapat-rapat Pusat dan daerah Lainnya- Dalam Rangka Pembinaan Monev/Pengawasan Pemeliharaan Kebun Induk dan Kebun Entres Tanaman Tahunan dan Penyegar serta Tanaman Semusim dan Rempah (Kegiatan)				2	131.700.000,00	(Kabupaten/Kota dan Jakarta dan Daerah Lainnya, SULAWESI TENGAH)	PENDAPATAN ASLI DAERAH (PAD)			ASN			UPT Balai Perbenihan Tanaman Perkebunan
			Belanja Pemeliharaan Tanaman Tahunan dan Penyegar :- Pengembangan Kebun Induk/Entres- Pemeliharaan Kebun Induk/Entres (Kegiatan)				2	287.600.000,00	(Kab. Sigi dan Kab. Donggala Kab. Buol, Kab. Toli-toli, Kab. Poso, Kab. Bangkep, Kab. Banggai, Kab. Sigi dan Kab. Donggala , SULAWESI TENGAH)	PENDAPATAN ASLI DAERAH (PAD)			Kebun Milik Pemerintah Provinsi			UPT Balai Perbenihan Tanaman Perkebunan

NO	KODE	URUSAN/BIDANG URUSAN/PROGRAM/KEGIATAN/ SUB KEGIATAN	INDIKATOR PROGRAM/KEGIATAN/SUB KEGIATAN	Target Akhir Periode RPJMD	REALISASI CAPAIAN RKPD TAHUN 2022	PRAKIRAAN CAPAIAN TARGET RKPD TAHUN 2023	CAPAIAN KINERJA DAN KERANGKA PENDANAAN					KELOMPOK SASARAN	PRAKIRAAN MAJU RENCANA TAHUN 2025		PERANGKAT DAERAH PENANGGUNG JAWAB	
							TARGET 2024	PAGU INDIKATIF (Rp)	LOKASI	SUMBER DANA	PRIORITAS		TARGET	PAGU INDIKATIF (Rp)		
											NASIONAL					DAERAH
1	2	3	4	5	6	7	8	9	10	11	12	13	14	15	16	17
			<p>Belanja Pemeliharaan Tanaman Semusim dan Rempah-Pengembangan Kebun Induk/Entres- Pemeliharaan Kebun Induk/Entres (Kegiatan)</p> <p>Penyediaan Sarana Pendukung (DAK) (Paket)</p> <p>Jumlah benih unggul bersertifikat tanaman pangan, Hortikultura dan Perkebunan yang terawasi, tersedia dan beredar yang memenuhi standar mutu yang ditetapkan sesuai sasaran 6 tepat, yaitu tepat jenis/varietas, mutu, jumlah, waktu, tempat, dan harga (laporan)</p> <p>Penyediaan Sarana Pendukung (DAK) (Paket)</p> <p>Belanja Khursus/Pelatihan, Sosialisasi BIMTEK Serta Pendidikan dan Pelatihan, Belanja Cetak, Makan Minum Rapat, Pembayaran Honor Narasumber dan Sewa Gedung dan bangunan (Kegiatan)</p> <p>Belanja Perjalanan Dinas Tetap dan Belanja Paket Meeting Dalam Kota (Kegiatan)</p>				2	280.700.000,00	(Kab. Sigi dan Kab. Donggala, Kab. Buol, Kab. Toli-toli, Kab. Poso, Kab. Bangkep, Kab. Banggai, Kab. Sigi dan Kab. Donggala, SULAWESI TENGAH)	PENDAPATAN ASLI DAERAH (PAD)			Kebun Milik Pemerintah Provinsi			UPT Balai Perbenihan Tanaman Perkebunan
							1	1.685.038.910,00	(Kota Palu, SULAWESI TENGAH)	Dana Transfer Khusus-Dana Alokasi Khusus Fisik			UPT Balai Benih			UPT Balai Perbenihan Tanaman Perkebunan
							1	920.350.000,00	(Kota Palu, SULAWESI TENGAH)	Dana Transfer Khusus-Dana Alokasi Khusus Fisik			ASN			UPTD Pengawasan Mutu dan Sertifikasi Benih Perkebunan
							1	27.625.000,00	(Kota Palu, SULAWESI TENGAH)	PENDAPATAN ASLI DAERAH (PAD)			ASN			UPTD Pengawasan Mutu dan Sertifikasi Benih Perkebunan
							2	322.375.000,00	(Kabupaten/Kota, SULAWESI TENGAH)	PENDAPATAN ASLI DAERAH (PAD)			Kabupaten/Kota dan ASN			UPTD Pengawasan Mutu dan Sertifikasi Benih Perkebunan
	3.27.02.1.03	Pengelolaan Sumber Daya Genetik (SDG) Hewan, Tumbuhan, dan Mikro Organisme Kewenangan Provinsi						135.000.000,00					Memperkuat Ketahanan Ekonomi untuk Pertumbuhan yang Berkualitas dan Berkeadilan		823.248.663,00	
			Jumlah Sumber Daya Genetik (SDG) Tumbuhan yang dikelola (*)				8		(13 Kaupaten/Kota, SULAWESI TENGAH)					8		UPT Pengawasan Mutu dan Sertifikasi Benih Tanaman Pangan dan Hortikultura
	3.27.02.1.03.0002	Penilaian Kultivar SDG Tumbuhan dan Mikroorganisme						100.000.000,00					Memperkuat Ketahanan Ekonomi untuk Pertumbuhan yang Berkualitas dan Berkeadilan		649.933.155,00	
			Jumlah Kultivar SDG Tumbuhan dan Mikroorganisme yang Dinilai (Varietas Unggul Baru (VUB))		3	4	4		(13 Kabupaten/Kota, SULAWESI TENGAH)					4		UPT Pengawasan Mutu dan Sertifikasi Benih Tanaman Pangan dan Hortikultura
			Alat/Bahan untuk kegiatan kantor-Bahan Cetak (Paket)				1	1.549.700,00	(Kabupaten/Kota, SULAWESI TENGAH)	Dana Transfer Umum-Dana Alokasi Umum			Kelompok Penangkar/Produsen Benih			UPT Pengawasan Mutu dan Sertifikasi Benih Tanaman Pangan dan Hortikultura

NO	KODE	URUSAN/BIDANG URUSAN/PROGRAM/KEGIATAN/ SUB KEGIATAN	INDIKATOR PROGRAM/KEGIATAN/SUB KEGIATAN	Target Akhir Periode RPJMD	REALISASI CAPAIAN RKPD TAHUN 2022	PRAKIRAAN CAPAIAN TARGET RKPD TAHUN 2023	CAPAIAN KINERJA DAN KERANGKA PENDANAAN						KELOMPOK SASARAN	PRAKIRAAN MAJU RENCANA TAHUN 2025		PERANGKAT DAERAH PENANGGUNG JAWAB
							TARGET 2024	PAGU INDIKATIF (Rp)	LOKASI	SUMBER DANA	PRIORITAS			TARGET	PAGU INDIKATIF (Rp)	
											NASIONAL	DAERAH				
1	2	3	4	5	6	7	8	9	10	11	12	13	14	15	16	17
			Tenaga Laboratorium (Paket)				1	10.000.000,00	(Kabupaten/Kota, SULAWESI TENGAH)	Dana Transfer Umum-Dana Alokasi Umum			Kelompok Penangkar/Produsen Benih			UPT Pengawasan Mutu dan Sertifikasi Benih Tanaman Pangan dan Hortikultura
			Jasa Tenaga Pelayanan Umum (Paket)				1	8.000.000,00	(Kabupaten/Kota, SULAWESI TENGAH)	Dana Transfer Umum-Dana Alokasi Umum			Kelompok Penangkar/Produsen Benih			UPT Pengawasan Mutu dan Sertifikasi Benih Tanaman Pangan dan Hortikultura
			Dalam Rangka Perjalanan Dinas Kantor (Paket)				1	79.389.300,00	(Kabupaten/Kota, SULAWESI TENGAH)	Dana Transfer Umum-Dana Alokasi Umum			Kelompok Penangkar/Produsen Benih			UPT Pengawasan Mutu dan Sertifikasi Benih Tanaman Pangan dan Hortikultura
			Alat/Bahan untuk kegiatan kantor-Alat Tulis Kantor (Paket)				1	1.061.000,00	(Kabupaten/Kota, SULAWESI TENGAH)	Dana Transfer Umum-Dana Alokasi Umum			Kelompok Penangkar/Produsen Benih			UPT Pengawasan Mutu dan Sertifikasi Benih Tanaman Pangan dan Hortikultura
	3.27.02.1.03.0004	Pengembangan dan Pelaksanaan Sistem Manajemen Mutu SDG Tumbuhan dan Mikroorganisme						35.000.000,00				Memperkuat Ketahanan Ekonomi untuk Pertumbuhan yang Berkualitas dan Berkeadilan			173.315.508,00	
			Jumlah Pelaksanaan Sistem Manajemen Mutu SDG Tumbuhan dan Mikroorganisme (Laporan)		0.00	4	4		(13 Kabupaten/Kota, SULAWESI TENGAH)					4		UPT Pengawasan Mutu dan Sertifikasi Benih Tanaman Pangan dan Hortikultura
			Dalam Rangka Perjalanan Dinas Kantor (Paket)				1	33.320.000,00	(Kabupaten/Kota, SULAWESI TENGAH)	Dana Transfer Umum-Dana Alokasi Umum			Kelompok Penangkar/Produsen Benih			UPT Pengawasan Mutu dan Sertifikasi Benih Tanaman Pangan dan Hortikultura
			Alat/Bahan untuk kegiatan kantor-Alat Tulis Kantor (Paket)				1	1.680.000,00	(Kabupaten/Kota, SULAWESI TENGAH)	Dana Transfer Umum-Dana Alokasi Umum			Kelompok Penangkar/Produsen Benih			UPT Pengawasan Mutu dan Sertifikasi Benih Tanaman Pangan dan Hortikultura
	3.27.02.1.04	Peningkatan Ketersediaan dan Mutu Benih/Bibit Ternak dan Tanaman Pakan Ternak, Bahan Pakan, serta Pakan Kewenangan Provinsi						700.000.000,00								-
	3.27.02.1.04.0004	Pengembangan dan Pelaksanaan Sistem Manajemen Produksi Benih/Bibit Ternak dan Tanaman Pakan Ternak, Bahan Pakan, serta Pakan Kewenangan Provinsi						700.000.000,00								-
			Jumlah pelaksanaan Sistem Manajemen Produksi Benih/Bibit Ternak dan Tanaman Pakan Ternak, Bahan Pakan, serta Pakan Kewenangan Provinsi (laporan)													UPT Pembibitan Ternak
			Belanja Bahan Pakan Ternak (Kg)				155	5.270.000,00	(Kabupaten Sigi UPT Pembibitan Ternak, SULAWESI TENGAH)	PENDAPATAN ASLI DAERAH (PAD)			UPT Pembibitan Ternak			UPT Pembibitan Ternak

NO	KODE	URUSAN/BIDANG URUSAN/PROGRAM/KEGIATAN/ SUB KEGIATAN	INDIKATOR PROGRAM/KEGIATAN/SUB KEGIATAN	Target Akhir Periode RPJMD	REALISASI CAPAIAN RKPD TAHUN 2022	PRAKIRAAN CAPAIAN TARGET RKPD TAHUN 2023	CAPAIAN KINERJA DAN KERANGKA PENDANAAN						KELOMPOK SASARAN	PRAKIRAAN MAJU RENCANA TAHUN 2025		PERANGKAT DAERAH PENANGGUNG JAWAB	
							TARGET 2024	PAGU INDIKATIF (Rp)	LOKASI	SUMBER DANA	PRIORITAS			TARGET	PAGU INDIKATIF (Rp)		
											NASIONAL	DAERAH					
1	2	3	4	5	6	7	8	9	10	11	12	13	14	15	16	17	
			<p><i>Pembuatan Bio Security dan Kandang Exercise, Pe gadaan bahan Kimia, Pembelian Embrio Sapi, Bahan lainnya, Pengadaan Alat Laboratorium, Belanja Obat-Obatan ternak, Pakan Natura, Makan Minum Rapat, Pakaian Lapangan, Pembayaran Jasa Kerja Harian Lepas (Paket)</i></p> <p><i>Belanja Modal Pembelian Tandon dan Mesin Air (Paket)</i></p>				11	690.526.400,00	(Kabupaten Sigi. UPT Pembibitan Ternak, SULAWESI TENGAH)	PENDAPATAN ASLI DAERAH (PAD)			UPT Pembibitan Ternak			UPT Pembibitan Ternak	
							1	4.203.600,00	(Kabupaten Sigi, SULAWESI TENGAH)	PENDAPATAN ASLI DAERAH (PAD)			UPT Pembibitan Ternak			UPT Pembibitan Ternak	
	3.27.02.1.05	Pengendalian dan Pengawasan Penyediaan dan Peredaran Benih/Bibit Ternak dan Tanaman Pakan Ternak serta Pakan Kewenangan Provinsi						8.728.330.000,00								-	
	3.27.02.1.05.0004	Pengendalian Penyediaan dan Produksi Benih/Bibit Ternak dan Hijauan Pakan Ternak						8.728.330.000,00								-	
			<p><i>Jumlah benih/bibit ternak dan hijauan pakan ternak yang tersedia dan yang diproduksi (laporan)</i></p>														Dinas Perkebunan dan Peternakan Provinsi Sulawesi Tengah
			<p><i>Belanja Bantuan Sosial Barang yang direncanakan kepada kelompok Masyarakat :- Kendaraan Roda Tiga (Donggala)- Chooper (sigi)- Pengadaan Ternak Kambing Lokal, Ayam Kampung Super, Babi Calon Indukan Kegiatan Inovasi Pangan (Tahun)</i></p>				1	361.625.000,00	(Kabupaten/Kota, SULAWESI TENGAH)	PENDAPATAN ASLI DAERAH (PAD)			Kabupaten Kota				Dinas Perkebunan dan Peternakan Provinsi Sulawesi Tengah
			<p><i>Bantuan Ternak Sapi (Ekor)</i></p>				11	110.000.000,00	(Kab. Sigi, KAB. SIGI)	PENDAPATAN ASLI DAERAH (PAD)			Kab. Sigi				Dinas Perkebunan dan Peternakan Provinsi Sulawesi Tengah
			<p><i>Bantuan Ternak Sapi (Ekor)</i></p>				11	110.000.000,00	(Kab. Sigi, KAB. SIGI)	PENDAPATAN ASLI DAERAH (PAD)			Kab. Sigi				Dinas Perkebunan dan Peternakan Provinsi Sulawesi Tengah
			<p><i>Bantuan Ternak Sapi (Ekor)</i></p>				11	110.000.000,00	(Kab. Sigi, KAB. SIGI)	PENDAPATAN ASLI DAERAH (PAD)			Kab. Sigi				Dinas Perkebunan dan Peternakan Provinsi Sulawesi Tengah
			<p><i>Bantuan Ternak Kambing (Ekor)</i></p>				11	30.000.000,00	(Kab. Sigi, KAB. SIGI)	PENDAPATAN ASLI DAERAH (PAD)			Kab. Sigi				Dinas Perkebunan dan Peternakan Provinsi Sulawesi Tengah
			<p><i>Bantuan Ternak Sapi (Ekor)</i></p>				11	110.000.000,00	(Kab. Sigi, KAB. SIGI)	PENDAPATAN ASLI DAERAH (PAD)			Kab. Sigi				Dinas Perkebunan dan Peternakan Provinsi Sulawesi Tengah
			<p><i>Bantuan Sapi Bibit Donggala (Ekor)</i></p>				10	100.000.000,00	(Kab. Sigi, KAB. SIGI)	PENDAPATAN ASLI DAERAH (PAD)			Kab. Sigi				Dinas Perkebunan dan Peternakan Provinsi Sulawesi Tengah

NO	KODE	URUSAN/BIDANG URUSAN/PROGRAM/KEGIATAN/ SUB KEGIATAN	INDIKATOR PROGRAM/KEGIATAN/SUB KEGIATAN	Target Akhir Periode RPJMD	REALISASI CAPAIAN RKP TAHUN 2022	PRAKIRAAN CAPAIAN TARGET RKP TAHUN 2023	CAPAIAN KINERJA DAN KERANGKA PENDANAAN					KELOMPOK SASARAN	PRAKIRAAN MAJU RENCANA TAHUN 2025		PERANGKAT DAERAH PENANGGUNG JAWAB	
							TARGET 2024	PAGU INDIKATIF (Rp)	LOKASI	SUMBER DANA	PRIORITAS		TARGET	PAGU INDIKATIF (Rp)		
											NASIONAL					DAERAH
1	2	3	4	5	6	7	8	9	10	11	12	13	14	15	16	17
			Belanja Persediaan untuk Dijual/Diserahkan-Persediaan untuk Dijual/Diserahkan Kepada Masyarakat. Permohonan Pengadaan Ternak : Sapi. Itik, Ayak Kampung Super + Pakan, Kambing, Sapi Bali Unggul, Babi, Kambing Etawa, Bibit Unggul Sapi PO, Bibit Unggul Sapi Bali, Sapi Bali, Penggemukan Ternak Sapi, Ternak Bebek, Sapi Indukan, Bibit Ayam Kampung atau Ayam Buras (Kelompok Tani)				40	3.335.000.000,00	(Kabupaten Toli-oli, Sigi, Kota Palu, Donggala, Poso, Banggai, Banggai Laut, Banggai Kepulauan, Morowali Utara., SULAWESI TENGAH)	PENDAPATAN ASLI DAERAH (PAD)			Kelompok Tani			Dinas Perkebunan dan Peternakan Provinsi Sulawesi Tengah
			Bantuan ternak ayam (Ekor)				750	50.000.000,00	(Kelurahan Bantaya, Kec. Parigi, KAB. PARIGI MOUTONG)	PENDAPATAN ASLI DAERAH (PAD)			Kelurahan Bantaya, Kec. Parigi			Dinas Perkebunan dan Peternakan Provinsi Sulawesi Tengah
			pengendalian Penyediaan dan Produksi bibit ternak dan hijauan pakan ternak (Kg/Ekor)				150	100.000.000,00	(Kabupaten Poso, KAB. POSO)	PENDAPATAN ASLI DAERAH (PAD)			kab. poso			Dinas Perkebunan dan Peternakan Provinsi Sulawesi Tengah
			Bantuan bibit ternak babi (Ekor)				10	30.000.000,00	(Kelompok Wanagiri Desa Tolai Barat Kec. Torue Kab. Parimo, KAB. PARIGI MOUTONG)	PENDAPATAN ASLI DAERAH (PAD)			Kelompok Wanagiri Desa Tolai Barat Kec. Torue Kab. Parimo			Dinas Perkebunan dan Peternakan Provinsi Sulawesi Tengah
			Bantuan Ternak Kambing (Ekor)				15	50.000.000,00	(Desa Jaya Bakti Kec. Pagimana, KAB. BANGGAI)	PENDAPATAN ASLI DAERAH (PAD)			Desa Jaya Bakti Kec. Pagimana			Dinas Perkebunan dan Peternakan Provinsi Sulawesi Tengah
			Bantuan Ternak Sapi (Ekor)				11	110.000.000,00	(Kab. Sigi, KAB. SIGI)	PENDAPATAN ASLI DAERAH (PAD)			Kab. Sigi			Dinas Perkebunan dan Peternakan Provinsi Sulawesi Tengah
			Bantuan Ternak Sapi (Ekor)				11	110.000.000,00	(Kab. Sigi, KAB. SIGI)	PENDAPATAN ASLI DAERAH (PAD)			Kab. Sigi			Dinas Perkebunan dan Peternakan Provinsi Sulawesi Tengah
			Bantuan Ternak Sapi (Ekor)				90	200.000.000,00	(Kec. Mantikulore (9 Kelompok), KOTA PALU)	PENDAPATAN ASLI DAERAH (PAD)			kota palu			Dinas Perkebunan dan Peternakan Provinsi Sulawesi Tengah
			Bantuan ternak ayam kampung (Ekor)				2.000	30.000.000,00	(Desa Koyoan Permai Kec. Nambo, KAB. BANGGAI)	PENDAPATAN ASLI DAERAH (PAD)			Desa Koyoan Permai Kec. Nambo			Dinas Perkebunan dan Peternakan Provinsi Sulawesi Tengah
			Bantuan Bibit Sapi (Ekor)				10	100.000.000,00	(Desa Mayajaya, KAB. POSO)	PENDAPATAN ASLI DAERAH (PAD)			Desa Mayajaya			Dinas Perkebunan dan Peternakan Provinsi Sulawesi Tengah
			Bantuan bibit ternak babi (Ekor)				10	30.000.000,00	(Kelompok Semut Api Desa Tolai Kec. Torue Kab. Parimo, KAB. PARIGI MOUTONG)	PENDAPATAN ASLI DAERAH (PAD)			Kelompok Semut Api Desa Tolai Kec. Torue Kab. Parimo			Dinas Perkebunan dan Peternakan Provinsi Sulawesi Tengah
			Bantuan kandang ayam petelur (Unit)				1	100.000.000,00	(Kab. Sigi, KAB. SIGI)	PENDAPATAN ASLI DAERAH (PAD)			Kab. Sigi			Dinas Perkebunan dan Peternakan Provinsi Sulawesi Tengah
			Bantuan ternak sapi (Ekor)				11	110.000.000,00	(Kab. Sigi, KAB. SIGI)	PENDAPATAN ASLI DAERAH (PAD)			Kab. Sigi			Dinas Perkebunan dan Peternakan Provinsi Sulawesi Tengah

NO	KODE	URUSAN/BIDANG URUSAN/PROGRAM/KEGIATAN/ SUB KEGIATAN	INDIKATOR PROGRAM/KEGIATAN/SUB KEGIATAN	Target Akhir Periode RPJMD	REALISASI CAPAIAN RKPD TAHUN 2022	PRAKIRAAN CAPAIAN TARGET RKPD TAHUN 2023	CAPAIAN KINERJA DAN KERANGKA PENDANAAN						KELOMPOK SASARAN	PRAKIRAAN MAJU RENCANA TAHUN 2025		PERANGKAT DAERAH PENANGGUNG JAWAB
							TARGET 2024	PAGU INDIKATIF (Rp)	LOKASI	SUMBER DANA	PRIORITAS			TARGET	PAGU INDIKATIF (Rp)	
											NASIONAL	DAERAH				
1	2	3	4	5	6	7	8	9	10	11	12	13	14	15	16	17
			Belanja Bahan Kimia Nitrogen Cair (N2 Cair), Belanja Bahan-Bahan Lainnya :- Pengadaan Perlengkapan IB Sikomandan- Pengadaan Obat-obatan/Vitamin Ternak- Bibit Tanaman Rumput Ternak- Bahan Perlengkapan Petugas Teknis IB (Kegiatan)				5	344.425.000,00	(13 Kabupaten/Kota, SULAWESI TENGAH)	PENDAPATAN ASLI DAERAH (PAD)			Kabupaten/Kota, Petugas IBBelanja Penggandaan , Obat-Obatan.			Dinas Perkebunan dan Peternakan Provinsi Sulawesi Tengah
			Bantuan Ternak Sapi (Ekor)				11	110.000.000,00	(Kab. Sigi, KAB. SIGI)	PENDAPATAN ASLI DAERAH (PAD)			Kab. Sigi			Dinas Perkebunan dan Peternakan Provinsi Sulawesi Tengah
			Bantuan Ternak Sapi (Ekor)				11	110.000.000,00	(Kab. Sigi, KAB. SIGI)	PENDAPATAN ASLI DAERAH (PAD)			Kab. Sigi			Dinas Perkebunan dan Peternakan Provinsi Sulawesi Tengah
			Bantuan Ternak Sapi (Ekor)				11	110.000.000,00	(Kab. Sigi, KAB. SIGI)	PENDAPATAN ASLI DAERAH (PAD)			Kab. Sigi			Dinas Perkebunan dan Peternakan Provinsi Sulawesi Tengah
			Bantuan Ternak Babi (Ekor)				11	30.000.000,00	(Kab. Donggala, KAB. DONGGALA)	PENDAPATAN ASLI DAERAH (PAD)			Kab. Donggala			Dinas Perkebunan dan Peternakan Provinsi Sulawesi Tengah
			Bantuan Ternak Sapi (Ekor)				11	110.000.000,00	(Kab. Sigi, KAB. SIGI)	PENDAPATAN ASLI DAERAH (PAD)			Kab. Sigi			Dinas Perkebunan dan Peternakan Provinsi Sulawesi Tengah
			Belanja Persediaan untuk Dijual/Diserahkan-Persediaan untuk Dijual/Diserahkan Kepada Masyarakat :- Pengadaan Ternak Kambing PE (Kegiatan)				1	33.500.000,00	(13 Kabupaten/Kota, SULAWESI TENGAH)	PENDAPATAN ASLI DAERAH (PAD)			Kabupaten/Kota			Dinas Perkebunan dan Peternakan Provinsi Sulawesi Tengah
			Bantuan ternak sapi (Ekor)				11	110.000.000,00	(Kota Palu, KOTA PALU)	PENDAPATAN ASLI DAERAH (PAD)			Kota Palu			Dinas Perkebunan dan Peternakan Provinsi Sulawesi Tengah
			Bantuan Bibit Babi (Ekor)				70	200.000.000,00	(Kab. Poso, KAB. POSO)	PENDAPATAN ASLI DAERAH (PAD)			Kab. Poso			Dinas Perkebunan dan Peternakan Provinsi Sulawesi Tengah
			Bantuan Ternak Sapi (Ekor)				11	110.000.000,00	(Kab. Sigi, KAB. SIGI)	PENDAPATAN ASLI DAERAH (PAD)			Kab. Sigi			Dinas Perkebunan dan Peternakan Provinsi Sulawesi Tengah
			Pengadaan Ternak Ayam Petelur (Ekor)				1.800	200.000.000,00	(Kab. Poso, KAB. POSO)	PENDAPATAN ASLI DAERAH (PAD)			Kab. Poso			Dinas Perkebunan dan Peternakan Provinsi Sulawesi Tengah
			Bantuan bibit ternak babi (Ekor)				10	30.000.000,00	(Kelompok Harapan Desa Tolai Barat Kec. Torue Kab. Parimo, KAB. PARIGI MOUTONG)	PENDAPATAN ASLI DAERAH (PAD)			Kelompok Harapan Desa Tolai Barat Kec. Torue Kab. Parimo			Dinas Perkebunan dan Peternakan Provinsi Sulawesi Tengah
			Bantuan Ternak Babi (Ekor)				11	30.000.000,00	(Kab. Donggala, KAB. DONGGALA)	PENDAPATAN ASLI DAERAH (PAD)			Kab. Donggala			Dinas Perkebunan dan Peternakan Provinsi Sulawesi Tengah

NO	KODE	URUSAN/BIDANG URUSAN/PROGRAM/KEGIATAN/ SUB KEGIATAN	INDIKATOR PROGRAM/KEGIATAN/SUB KEGIATAN	Target Akhir Periode RPJMD	REALISASI CAPAIAN RKPD TAHUN 2022	PRAKIRAAN CAPAIAN TARGET RKPD TAHUN 2023	CAPAIAN KINERJA DAN KERANGKA PENDANAAN					KELOMPOK SASARAN	PRAKIRAAN MAJU RENCANA TAHUN 2025		PERANGKAT DAERAH PENANGGUNG JAWAB	
							TARGET 2024	PAGU INDIKATIF (Rp)	LOKASI	SUMBER DANA	PRIORITAS		TARGET	PAGU INDIKATIF (Rp)		
											NASIONAL					DAERAH
1	2	3	4	5	6	7	8	9	10	11	12	13	14	15	16	17
			Perjalan Dinas Biasa Dalam Rangka CP/CL Kelompok Ternak. Dalam Rangka Penyebaran/Monitoring Ternak, Dalam Rangka Penilaian /Pemeriksaan Ternak, Dalam Rangka Distributor N2 Cair, Dalam Rangka Monitorong Padang Penggembalaan, Dalam Rangka Penyebaran/Monitoring serta Penilaian/Pemeriksaan Alsitnak. Dalam Rangka CP/CL, Penyebaran, Pemeriksaan Ternak Kegiatan Inovasi Pangan. (Kegiatan)				7	118.780.000,00	(13 Kabupaten/Kota, SULAWESI TENGAH)	PENDAPATAN ASLI DAERAH (PAD)			13 Kabupaten/Kota			Dinas Perkebunan dan Peternakan Provinsi Sulawesi Tengah
			Bantuan Ternak Sapi (Ekor)				11	110.000.000,00	(Kab. Sigi, KAB. SIGI)	PENDAPATAN ASLI DAERAH (PAD)			Kab. Sigi			Dinas Perkebunan dan Peternakan Provinsi Sulawesi Tengah
			Bantuan Sapi Bibit Donggala (Ekor)				10	100.000.000,00	(Kota Palu, KOTA PALU)	PENDAPATAN ASLI DAERAH (PAD)			Kota Palu			Dinas Perkebunan dan Peternakan Provinsi Sulawesi Tengah
			Bantuan pengadaan mesin penggerak pencacah pakan sapi (Unit)				1	10.000.000,00	(Desa Tinombala Barat, Kec. Ongka Malino, KAB. PARIGI MOUTONG)	PENDAPATAN ASLI DAERAH (PAD)			Desa Tinombala Barat, Kec. Ongka Malino			Dinas Perkebunan dan Peternakan Provinsi Sulawesi Tengah
			Bantuan Ternak Sapi (Ekor)				11	110.000.000,00	(Kab. Sigi, KAB. SIGI)	PENDAPATAN ASLI DAERAH (PAD)			Kab. Sigi			Dinas Perkebunan dan Peternakan Provinsi Sulawesi Tengah
			Bantuan Ternak Sapi (Ekor)				11	110.000.000,00	(Kab. Sigi, KAB. SIGI)	PENDAPATAN ASLI DAERAH (PAD)			Kab. Sigi			Dinas Perkebunan dan Peternakan Provinsi Sulawesi Tengah
			Bantuan Ternak Sapi Bali (Ekor)				15	200.000.000,00	(Desa Laonggo Kec. Bunta, KAB. BANGGAI)	PENDAPATAN ASLI DAERAH (PAD)			Desa Laonggo Kec. Bunta			Dinas Perkebunan dan Peternakan Provinsi Sulawesi Tengah
			Bantuan Ternak Sapi (Ekor)				15	200.000.000,00	(Desa Jaya Makmur Kec. Nuhon, KAB. BANGGAI)	PENDAPATAN ASLI DAERAH (PAD)			Desa Jaya Makmur Kec. Nuhon			Dinas Perkebunan dan Peternakan Provinsi Sulawesi Tengah
			Bantuan Ternak Kambing Etawa dan Kandang (Paket)				1	150.000.000,00	(Desa Tombiano, Kec. Tojo Barat, KAB. TOJO UNA UNA)	PENDAPATAN ASLI DAERAH (PAD)			Desa Tombiano, Kec. Tojo Barat			Dinas Perkebunan dan Peternakan Provinsi Sulawesi Tengah
			Bantuan Bibit Sapi (Ekor)				10	100.000.000,00	(Desa Tombiano, KAB. TOJO UNA UNA)	PENDAPATAN ASLI DAERAH (PAD)			Desa Tombiano			Dinas Perkebunan dan Peternakan Provinsi Sulawesi Tengah
			Bantuan bibit ternak babi (Ekor)				10	30.000.000,00	(Desa Tolai Kec. Torue Kab. Parimo, KAB. PARIGI MOUTONG)	PENDAPATAN ASLI DAERAH (PAD)			Desa Tolai Kec. Torue Kab. Parimo			Dinas Perkebunan dan Peternakan Provinsi Sulawesi Tengah
			Bantuan Ternak Ayam Kampung Super (Ekor)				1.500	25.000.000,00	(Desa Mapane Kec. Poso Pesisir, KAB. POSO)	PENDAPATAN ASLI DAERAH (PAD)			Desa Mapane Kec. Poso Pesisir			Dinas Perkebunan dan Peternakan Provinsi Sulawesi Tengah

NO	KODE	URUSAN/BIDANG URUSAN/PROGRAM/KEGIATAN/ SUB KEGIATAN	INDIKATOR PROGRAM/KEGIATAN/SUB KEGIATAN	Target Akhir Periode RPJMD	REALISASI CAPAIAN RKPD TAHUN 2022	PRAKIRAAN CAPAIAN TARGET RKPD TAHUN 2023	CAPAIAN KINERJA DAN KERANGKA PENDANAAN					KELOMPOK SASARAN	PRAKIRAAN MAJU RENCANA TAHUN 2025		PERANGKAT DAERAH PENANGGUNG JAWAB	
							TARGET 2024	PAGU INDIKATIF (Rp)	LOKASI	SUMBER DANA	PRIORITAS		TARGET	PAGU INDIKATIF (Rp)		
											NASIONAL					DAERAH
1	2	3	4	5	6	7	8	9	10	11	12	13	14	15	16	17
			Bantuan Bibit Sapi (Ekor)				10	100.000.000,00	(Kab. Poso, KAB. POSO)	PENDAPATAN ASLI DAERAH (PAD)			Kab. Poso			Dinas Perkebunan dan Peternakan Provinsi Sulawesi Tengah
			Bantuan Ternak Sapi (Ekor)				11	110.000.000,00	(Kab. Sigi, KAB. SIGI)	PENDAPATAN ASLI DAERAH (PAD)			Kab. Sigi			Dinas Perkebunan dan Peternakan Provinsi Sulawesi Tengah
			Bantuan Ternak Sapi (Ekor)				11	110.000.000,00	(Kab. Sigi, KAB. SIGI)	PENDAPATAN ASLI DAERAH (PAD)			Kab. Sigi			Dinas Perkebunan dan Peternakan Provinsi Sulawesi Tengah
			Bantuan Ternak Babi (Ekor)				11	30.000.000,00	(Kab. Sigi, KAB. SIGI)	PENDAPATAN ASLI DAERAH (PAD)			Kab. Sigi			Dinas Perkebunan dan Peternakan Provinsi Sulawesi Tengah
			Bantuan ternak kambing betina (Ekor)				10	80.000.000,00	(Desa Ambesia Selatan, Kec. Tomini, KAB. PARIGI MOUTONG)	PENDAPATAN ASLI DAERAH (PAD)			Desa Ambesia Selatan, Kec. Tomini			Dinas Perkebunan dan Peternakan Provinsi Sulawesi Tengah
			Bantuan Ternak Sapi (Ekor)				5	80.000.000,00	(Kel. Pantoloan Boya Kec. Tawaeli, KOTA PALU)	PENDAPATAN ASLI DAERAH (PAD)			Kel. Pantoloan Boya Kec. Tawaeli			Dinas Perkebunan dan Peternakan Provinsi Sulawesi Tengah
			Bantuan Ternak Sapi (Ekor)				11	110.000.000,00	(Kab. Sigi, KAB. SIGI)	PENDAPATAN ASLI DAERAH (PAD)			cab. Sigi			Dinas Perkebunan dan Peternakan Provinsi Sulawesi Tengah
			Bantuan bibit ayam arab (Ekor)				3.000	30.000.000,00	(Desa Koyoan Kec. Nambo, KAB. BANGGAI)	PENDAPATAN ASLI DAERAH (PAD)			Kab. Banggai			Dinas Perkebunan dan Peternakan Provinsi Sulawesi Tengah
3.	3.27.03	PROGRAM PENYEDIAAN DAN PENGEMBANGAN PRASARANA PERTANIAN						37.627.371.000,00			Memperkuat Ketahanan Ekonomi untuk Pertumbuhan yang Berkualitas dan Berkeadilan				1.306.271.171.554,00	Dinas Tanaman Pangan dan Hortikultura Provinsi Sulawesi Tengah
			PERSENTASE PENINGKATANPENYEDIAAN DAN PENGEMBANGAN PRASARANAPERTANIAN (%)				20									
	3.27.03.1.01	Penataan Prasarana Pertanian						37.627.371.000,00			Memperkuat Ketahanan Ekonomi untuk Pertumbuhan yang Berkualitas dan Berkeadilan				1.306.271.171.554,00	
			Jumlah Penataan Prasarana pertanian yang dilaksanakan (Dokumen)				60		(13 Kabupaten/ Kota, SULAWESI TENGAH)					70		Dinas Tanaman Pangan dan Hortikultura Provinsi Sulawesi Tengah
	3.27.03.1.01.0001	Perencanaan Pengembangan Prasarana, Kawasan dan Komoditas Pertanian						195.000.000,00			Memperkuat Ketahanan Ekonomi untuk Pertumbuhan yang Berkualitas dan Berkeadilan				1.447.031.250,00	

NO	KODE	URUSAN/BIDANG URUSAN/PROGRAM/KEGIATAN/ SUB KEGIATAN	INDIKATOR PROGRAM/KEGIATAN/SUB KEGIATAN	Target Akhir Periode RPJMD	REALISASI CAPAIAN RKPD TAHUN 2022	PRAKIRAAN CAPAIAN TARGET RKPD TAHUN 2023	CAPAIAN KINERJA DAN KERANGKA PENDANAAN						KELOMPOK SASARAN	PRAKIRAAN MAJU RENCANA TAHUN 2025		PERANGKAT DAERAH PENANGGUNG JAWAB
							TARGET 2024	PAGU INDIKATIF (Rp)	LOKASI	SUMBER DANA	PRIORITAS			TARGET	PAGU INDIKATIF (Rp)	
											NASIONAL	DAERAH				
1	2	3	4	5	6	7	8	9	10	11	12	13	14	15	16	17
			Jumlah Rencana Pengembangan Prasarana, Kawasan dan Komoditas Pertanian (Dokumen)		25	25	25		(13 Kabupaten/ Kota, SULAWESI TENGAH)					25		Dinas Tanaman Pangan dan Hortikultura Provinsi Sulawesi Tengah
			Makan dan Minum Rapat (Paket)				1	8.250.000,00	(Provinsi, SULAWESI TENGAH)	Dana Transfer Umum-Dana Alokasi Umum			Karyawan Lingkup Dinas Tanaman Pangan dan Hortikultura Provinsi Sulawesi Tengah			Dinas Tanaman Pangan dan Hortikultura Provinsi Sulawesi Tengah
			Alat/Bahan untuk Kegiatan Kantor - Alat Tulis Kantor (Paket)				1	1.750.000,00	(Provinsi, SULAWESI TENGAH)	Dana Transfer Umum-Dana Alokasi Umum			Karyawan Lingkup Dinas Tanaman Pangan dan Hortikultura Provinsi Sulawesi Tengah			Dinas Tanaman Pangan dan Hortikultura Provinsi Sulawesi Tengah
			Barang Untuk Dijual/Diserahkan Kepada Masyarakat (Ha)				3	45.000.000,00	(Kabupaten/Kota, SULAWESI TENGAH)	Dana Transfer Umum-Dana Alokasi Umum			Kelompok Tani			Dinas Tanaman Pangan dan Hortikultura Provinsi Sulawesi Tengah
			Jasa Konsultasi Perencanaan Arsitektur - Jasa Nasihat dan Pra Desain Arsitektural (Dokumen)				1	100.000.000,00	(Provinsi, SULAWESI TENGAH)	Dana Transfer Umum-Dana Alokasi Umum			Kelompok Tani			Dinas Tanaman Pangan dan Hortikultura Provinsi Sulawesi Tengah
			Dalam Rangka Pengembangan Komoditas Pertanian (KPN) (Tahun)				1	40.000.000,00	(Kabupaten/Kota, SULAWESI TENGAH)	Dana Transfer Umum-Dana Alokasi Umum			Kelompok Tani			Dinas Tanaman Pangan dan Hortikultura Provinsi Sulawesi Tengah
	3.27.03.1.01.0003	Koordinasi, Sinkronisasi dan Pelaksanaan Pengelolaan Jalan Usaha Tani						26.610.000.000,00				Memperkuat Ketahanan Ekonomi untuk Pertumbuhan yang Berkualitas dan Berkeadilan			1.101.003.804.384,00	
			Jumlah Koordinasi, Sinkronisasi dan Pengelolaan Jalan Usaha Tani (Dokumen)		0	0										Dinas Perkebunan dan Peternakan Provinsi Sulawesi Tengah
			Bantuan pembangunan jalan kantong produksi (Paket)				1	150.000.000,00	(Desa Uemakuni, KAB. TOJO UNA UNA)	PENDAPATAN ASLI DAERAH (PAD)			Kab. Tojo Una-Una			Dinas Perkebunan dan Peternakan Provinsi Sulawesi Tengah
			Bantuan pembangunan jalan kantong produksi (Paket)				1	200.000.000,00	(Kelurahan Layana, KOTA PALU)	PENDAPATAN ASLI DAERAH (PAD)			Kota Palu			Dinas Perkebunan dan Peternakan Provinsi Sulawesi Tengah
			Bantuan pembangunan jalan kantong produksi (Paket)				1	200.000.000,00	(Dusun I Desa Pelawa Kec. Parigi Tengah Kab. Parimo, KAB. PARIGI MOUTONG)	PENDAPATAN ASLI DAERAH (PAD)			Kab. Parigi Moutong			Dinas Perkebunan dan Peternakan Provinsi Sulawesi Tengah
			Bantuan pembangunan jalan kantong produksi (Paket)				1	200.000.000,00	(Desa Guntarano, KAB. DONGGALA)	PENDAPATAN ASLI DAERAH (PAD)			Kab. Donggala			Dinas Perkebunan dan Peternakan Provinsi Sulawesi Tengah
			Bantuan pembangunan jalan kantong produksi (Paket)				1	150.000.000,00	(Desa Momo, Kec. Mamosalato, KAB. MOROWALI UTARA)	PENDAPATAN ASLI DAERAH (PAD)			Kab. Morowali Utara			Dinas Perkebunan dan Peternakan Provinsi Sulawesi Tengah
			Bantuan pembangunan jalan kantong produksi (Paket)				1	200.000.000,00	(Kab. Banggai, KAB. BANGGAI)	PENDAPATAN ASLI DAERAH (PAD)			Kab. Banggai			Dinas Perkebunan dan Peternakan Provinsi Sulawesi Tengah

NO	KODE	URUSAN/BIDANG URUSAN/PROGRAM/KEGIATAN/ SUB KEGIATAN	INDIKATOR PROGRAM/KEGIATAN/SUB KEGIATAN	Target Akhir Periode RPJMD	REALISASI CAPAIAN RKPD TAHUN 2022	PRAKIRAAN CAPAIAN TARGET RKPD TAHUN 2023	CAPAIAN KINERJA DAN KERANGKA PENDANAAN						KELOMPOK SASARAN	PRAKIRAAN MAJU RENCANA TAHUN 2025		PERANGKAT DAERAH PENANGGUNG JAWAB
							TARGET 2024	PAGU INDIKATIF (Rp)	LOKASI	SUMBER DANA	PRIORITAS			TARGET	PAGU INDIKATIF (Rp)	
											NASIONAL	DAERAH				
1	2	3	4	5	6	7	8	9	10	11	12	13	14	15	16	17
			Bantuan pembangunan jalan kantong produksi (Paket)				1	100.000.000,00	(Desa Pada Kec. Lore Selatan, KAB. POSO)	PENDAPATAN ASLI DAERAH (PAD)			Kab. Poso			Dinas Perkebunan dan Peternakan Provinsi Sulawesi Tengah
			Belanja Bantuan Sosial Kepada Kelompok Masyarakat : Jalan Kantong Produksi, Permohonan Penimbunan Jalan Kantong Produksi, Pengadministrasian. (Kegiatan)				49	9.265.000.000,00	(Kabupaten Sigi, Donggala, Banggai Laut, Morowali, Banggai, Tojo Una-Una, Poso, SULAWESI TENGAH)	PENDAPATAN ASLI DAERAH (PAD)			Kelompok			Dinas Perkebunan dan Peternakan Provinsi Sulawesi Tengah
			Bantuan pembangunan jalan kantong produksi (Paket)				1	185.000.000,00	(Desa Tovia, Kec. Balaesang, KAB. DONGGALA)	PENDAPATAN ASLI DAERAH (PAD)			Kab. Donggala			Dinas Perkebunan dan Peternakan Provinsi Sulawesi Tengah
			Bantuan pembangunan jalan kantong produksi (Paket)				1	160.000.000,00	(Kelompok Tani Sion Kai Kab. Banggai Kepulauan, KAB. BANGGAI KEPULAUAN)	PENDAPATAN ASLI DAERAH (PAD)			Kab. Banggai Kepulauan			Dinas Perkebunan dan Peternakan Provinsi Sulawesi Tengah
			Bantuan pembangunan jalan kantong produksi (Paket)				1	200.000.000,00	(Kab. Banggai, KAB. BANGGAI)	PENDAPATAN ASLI DAERAH (PAD)			Kab. Banggai			Dinas Perkebunan dan Peternakan Provinsi Sulawesi Tengah
			Bantuan pembangunan jalan kantong produksi (Paket)				1	200.000.000,00	(Desa Dadakitan Kec. Baolan Kab. Tolitoli, KAB. TOLI TOLI)	PENDAPATAN ASLI DAERAH (PAD)			Kab. Toli Toli			Dinas Perkebunan dan Peternakan Provinsi Sulawesi Tengah
			Bantuan pembangunan jalan kantong produksi (Paket)				1	200.000.000,00	(Kab. Banggai, KAB. BANGGAI)	PENDAPATAN ASLI DAERAH (PAD)			Kab. Banggai			Dinas Perkebunan dan Peternakan Provinsi Sulawesi Tengah
			Bantuan Pembangunan Jalan Kantong Produksi (Paket)				1	210.000.000,00	(Desa Kasingoli, Kec. Mori Atas, KAB. MOROWALI)	PENDAPATAN ASLI DAERAH (PAD)			Kab. Morowali			Dinas Perkebunan dan Peternakan Provinsi Sulawesi Tengah
			Bantuan pembangunan jalan kantong produksi (Paket)				1	120.000.000,00	(Desa Tegalrejo Kec. Poso Kota utara, KAB. POSO)	PENDAPATAN ASLI DAERAH (PAD)			Kab. Poso			Dinas Perkebunan dan Peternakan Provinsi Sulawesi Tengah
			Bantuan pembangunan jalan kantong produksi (Paket)				1	200.000.000,00	(Kab. Banggai, KAB. BANGGAI)	PENDAPATAN ASLI DAERAH (PAD)			Kab. Banggai			Dinas Perkebunan dan Peternakan Provinsi Sulawesi Tengah
			Bantuan pembangunan jalan kantong produksi (Paket)				1	200.000.000,00	(Desa Saloya Kec. Sindue Tombusabora Kab. Donggala, KAB. DONGGALA)	PENDAPATAN ASLI DAERAH (PAD)			Kab. Donggala			Dinas Perkebunan dan Peternakan Provinsi Sulawesi Tengah
			Bantuan pembangunan jalan kantong produksi (Paket)				1	200.000.000,00	(Desa Olusi, Kecamatan Buko, Kabupaten Banggai Kepulauan, KAB. BANGGAI KEPULAUAN)	PENDAPATAN ASLI DAERAH (PAD)			Kab. Banggai Kepulauan			Dinas Perkebunan dan Peternakan Provinsi Sulawesi Tengah
			Bantuan pembangunan jalan kantong produksi (Paket)				1	200.000.000,00	(Desa Palam, Kec. Tinangkung Utara, Kabupaten Banggai Kepulauan, KAB. BANGGAI KEPULAUAN)	PENDAPATAN ASLI DAERAH (PAD)			Kab. Banggai Kepulauan			Dinas Perkebunan dan Peternakan Provinsi Sulawesi Tengah

NO	KODE	URUSAN/BIDANG URUSAN/PROGRAM/KEGIATAN/ SUB KEGIATAN	INDIKATOR PROGRAM/KEGIATAN/SUB KEGIATAN	Target Akhir Periode RPJMD	REALISASI CAPAIAN RKPD TAHUN 2022	PRAKIRAAN CAPAIAN TARGET RKPD TAHUN 2023	CAPAIAN KINERJA DAN KERANGKA PENDANAAN					KELOMPOK SASARAN	PRAKIRAAN MAJU RENCANA TAHUN 2025		PERANGKAT DAERAH PENANGGUNG JAWAB	
							TARGET 2024	PAGU INDIKATIF (Rp)	LOKASI	SUMBER DANA	PRIORITAS		TARGET	PAGU INDIKATIF (Rp)		
											NASIONAL					DAERAH
1	2	3	4	5	6	7	8	9	10	11	12	13	14	15	16	17
			Bantuan pembangunan jalan kantong produksi (Paket)				1	160.000.000,00	(Kab. Banggai Kepulauan, KAB. BANGGAI KEPULAUAN)	PENDAPATAN ASLI DAERAH (PAD)			Kab. Banggai Kepulauan			Dinas Perkebunan dan Peternakan Provinsi Sulawesi Tengah
			Bantuan pembangunan jalan kantong produksi (Paket)				1	160.000.000,00	(Kelompok Tani Kauwalu Permata Kab. Banggai Kepulauan, KAB. BANGGAI KEPULAUAN)	PENDAPATAN ASLI DAERAH (PAD)			Kab. Banggai Kepulauan			Dinas Perkebunan dan Peternakan Provinsi Sulawesi Tengah
			Belanja Bantuan Sosial Kepada Kelompok Masyarakat : Pembukaan Jalan Kantong Produk (Kegiatan)				2	325.000.000,00	(Kabupaten Morowali, SULAWESI TENGAH)	PENDAPATAN ASLI DAERAH (PAD)			Kelompok			Dinas Perkebunan dan Peternakan Provinsi Sulawesi Tengah
			Bantuan pembangunan jalan kantong produksi (Paket)				1	200.000.000,00	(Kab. Banggai, KAB. BANGGAI)	PENDAPATAN ASLI DAERAH (PAD)			Kab. Banggai			Dinas Perkebunan dan Peternakan Provinsi Sulawesi Tengah
			Bantuan pembangunan jalan kantong produksi (Paket)				1	150.000.000,00	(Desa Tingkulang Kec. Tomini, KAB. PARIGI MOUTONG)	PENDAPATAN ASLI DAERAH (PAD)			Kab. Parigi Moutong			Dinas Perkebunan dan Peternakan Provinsi Sulawesi Tengah
			Bantuan pembangunan jalan kantong produksi (Paket)				1	190.000.000,00	(Desa, Pakava, Kec. Rio Pakava, KAB. DONGGALA)	PENDAPATAN ASLI DAERAH (PAD)			Kab. Donggala			Dinas Perkebunan dan Peternakan Provinsi Sulawesi Tengah
			Bantuan pembangunan jalan kantong produksi (Paket)				1	200.000.000,00	(Kab. Donggala, KAB. DONGGALA)	PENDAPATAN ASLI DAERAH (PAD)			Kab. Donggala			Dinas Perkebunan dan Peternakan Provinsi Sulawesi Tengah
			Bantuan pembangunan jalan kantong produksi (Paket)				1	200.000.000,00	(Desa Landonan Bebeau, Kecamatan Buko Selatan, KAB. BANGGAI KEPULAUAN)	PENDAPATAN ASLI DAERAH (PAD)			Kab. Banggai Kepulauan			Dinas Perkebunan dan Peternakan Provinsi Sulawesi Tengah
			Bantuan pembangunan jalan kantong produksi (Paket)				1	200.000.000,00	(Dusun III Malino Desa Siniu Sayogindano Kec. Siniu Kab. Parimo, KAB. PARIGI MOUTONG)	PENDAPATAN ASLI DAERAH (PAD)			Kab. Parigi Moutong			Dinas Perkebunan dan Peternakan Provinsi Sulawesi Tengah
			Bantuan pembangunan jalan kantong produksi (Paket)				1	200.000.000,00	(Kab. Banggai, KAB. BANGGAI)	PENDAPATAN ASLI DAERAH (PAD)			Kab. Banggai			Dinas Perkebunan dan Peternakan Provinsi Sulawesi Tengah
			Bantuan pembangunan jalan kantong produksi (Paket)				1	100.000.000,00	(Desa Beraban, Kec. Balinggi, KAB. PARIGI MOUTONG)	PENDAPATAN ASLI DAERAH (PAD)			Kab. Parigi Moutong			Dinas Perkebunan dan Peternakan Provinsi Sulawesi Tengah
			Bantuan pembangunan jalan kantong produksi (Paket)				1	200.000.000,00	(Desa Apal, Kecamatan Buko Selatan, KAB. BANGGAI KEPULAUAN)	PENDAPATAN ASLI DAERAH (PAD)			Kab. Banggai Kepulauan			Dinas Perkebunan dan Peternakan Provinsi Sulawesi Tengah
			Bantuan pembangunan jalan kantong produksi (Paket)				1	160.000.000,00	(Kelompok Tani Bone Moute Kab. Banggai Kepulauan, KAB. BANGGAI KEPULAUAN)	PENDAPATAN ASLI DAERAH (PAD)			Kab. Banggai Kepulauan			Dinas Perkebunan dan Peternakan Provinsi Sulawesi Tengah
			Bantuan pembangunan jalan kantong produksi (Paket)				1	200.000.000,00	(Desa Tiwa Kec. Poso Pesisir Kab. Poso, KAB. POSO)	PENDAPATAN ASLI DAERAH (PAD)			Kab. Poso			Dinas Perkebunan dan Peternakan Provinsi Sulawesi Tengah

NO	KODE	URUSAN/BIDANG URUSAN/PROGRAM/KEGIATAN/ SUB KEGIATAN	INDIKATOR PROGRAM/KEGIATAN/SUB KEGIATAN	Target Akhir Periode RPJMD	REALISASI CAPAIAN RKPD TAHUN 2022	PRAKIRAAN CAPAIAN TARGET RKPD TAHUN 2023	CAPAIAN KINERJA DAN KERANGKA PENDANAAN					KELOMPOK SASARAN	PRAKIRAAN MAJU RENCANA TAHUN 2025		PERANGKAT DAERAH PENANGGUNG JAWAB	
							TARGET 2024	PAGU INDIKATIF (Rp)	LOKASI	SUMBER DANA	PRIORITAS		TARGET	PAGU INDIKATIF (Rp)		
											NASIONAL					DAERAH
1	2	3	4	5	6	7	8	9	10	11	12	13	14	15	16	17
			Bantuan pembangunan jalan kantong produksi (Paket)				1	200.000.000,00	(Desa Basosol, Kecamatan Liang, KAB. BANGGAI KEPULAUAN)	PENDAPATAN ASLI DAERAH (PAD)			Kab. Banggai Kepulauan			Dinas Perkebunan dan Peternakan Provinsi Sulawesi Tengah
			Bantuan pembangunan jalan kantong produksi (Paket)				1	205.000.000,00	(Desa Uerani, Kec. Palolo, KAB. SIGI)	PENDAPATAN ASLI DAERAH (PAD)			Kab. Sigi			Dinas Perkebunan dan Peternakan Provinsi Sulawesi Tengah
			Bantuan pembangunan jalan kantong produksi (Paket)				1	150.000.000,00	(Desa Kasingoli Kec. Mori Atas, KAB. MOROWALI UTARA)	PENDAPATAN ASLI DAERAH (PAD)			Kab. Morowali Utara			Dinas Perkebunan dan Peternakan Provinsi Sulawesi Tengah
			Bantuan pembangunan jalan kantong produksi (Paket)				1	200.000.000,00	(Kab. Banggai, KAB. BANGGAI)	PENDAPATAN ASLI DAERAH (PAD)			Kab. Banggai			Dinas Perkebunan dan Peternakan Provinsi Sulawesi Tengah
			Bantuan pembangunan jalan kantong produksi (Paket)				1	200.000.000,00	(Desa Bale, KAB. DONGGALA)	PENDAPATAN ASLI DAERAH (PAD)			Kab. Donggala			Dinas Perkebunan dan Peternakan Provinsi Sulawesi Tengah
			Bantuan pembangunan jalan kantong produksi (Paket)				1	120.000.000,00	(Desa Uranosari Kec. Pamona barat, KAB. POSO)	PENDAPATAN ASLI DAERAH (PAD)			Kab. Poso			Dinas Perkebunan dan Peternakan Provinsi Sulawesi Tengah
			Bantuan pembangunan jalan kantong produksi (Paket)				1	160.000.000,00	(Kelompok Tani Indah Kab. Banggai Kepulauan, KAB. BANGGAI KEPULAUAN)	PENDAPATAN ASLI DAERAH (PAD)			Kab. Banggai Kepulauan			Dinas Perkebunan dan Peternakan Provinsi Sulawesi Tengah
			Bantuan pembangunan jalan kantong produksi (Paket)				1	160.000.000,00	(Kab. Banggai Kepulauan, KAB. BANGGAI KEPULAUAN)	PENDAPATAN ASLI DAERAH (PAD)			Kab. Banggai Kepulauan			Dinas Perkebunan dan Peternakan Provinsi Sulawesi Tengah
			Bantuan pembangunan jalan kantong produksi (Paket)				1	200.000.000,00	(Desa Lemusa Kec. Parigi Selatan Kab. Parimo, KAB. PARIGI MOUTONG)	PENDAPATAN ASLI DAERAH (PAD)			Kab. Parigi Moutong			Dinas Perkebunan dan Peternakan Provinsi Sulawesi Tengah
			Bantuan pembangunan jalan kantong produksi (Paket)				1	200.000.000,00	(Desa Lobu Mandiri Kec. Parigi Barat Kab. Parimo, KAB. PARIGI MOUTONG)	PENDAPATAN ASLI DAERAH (PAD)			Kab. Parigi Moutong			Dinas Perkebunan dan Peternakan Provinsi Sulawesi Tengah
			Bantuan pembangunan jalan kantong produksi (Paket)				1	200.000.000,00	(Desa Bengkoli Kec. Sojol Utara Kab. Donggala, KAB. DONGGALA)	PENDAPATAN ASLI DAERAH (PAD)			Kab. Donggala			Dinas Perkebunan dan Peternakan Provinsi Sulawesi Tengah
			Bantuan pembangunan jalan kantong produksi (Paket)				1	200.000.000,00	(Desa Bobo Kecamatan Palolo, KAB. SIGI)	PENDAPATAN ASLI DAERAH (PAD)			Kab. Sigi			Dinas Perkebunan dan Peternakan Provinsi Sulawesi Tengah
			Bantuan pembangunan jalan kantong produksi (Paket)				1	200.000.000,00	(Kab. Banggai, KAB. BANGGAI)	PENDAPATAN ASLI DAERAH (PAD)			Kab. Banggai			Dinas Perkebunan dan Peternakan Provinsi Sulawesi Tengah
			Pengawasan dan Monitoring Jalan Kantong Produksi (Paket)				1	70.000.000,00	(Kab. Banggai Kepulauan, KAB. BANGGAI KEPULAUAN)	PENDAPATAN ASLI DAERAH (PAD)			Kab. Banggai Kepulauan			Dinas Perkebunan dan Peternakan Provinsi Sulawesi Tengah
			Bantuan pembangunan jalan kantong produksi (Paket)				1	190.000.000,00	(Desa Sibayu, kec. Balaesang, KAB. DONGGALA)	PENDAPATAN ASLI DAERAH (PAD)			Kab. Donggala			Dinas Perkebunan dan Peternakan Provinsi Sulawesi Tengah

NO	KODE	URUSAN/BIDANG URUSAN/PROGRAM/KEGIATAN/ SUB KEGIATAN	INDIKATOR PROGRAM/KEGIATAN/SUB KEGIATAN	Target Akhir Periode RPJMD	REALISASI CAPAIAN RKPD TAHUN 2022	PRAKIRAAN CAPAIAN TARGET RKPD TAHUN 2023	CAPAIAN KINERJA DAN KERANGKA PENDANAAN					KELOMPOK SASARAN	PRAKIRAAN MAJU RENCANA TAHUN 2025		PERANGKAT DAERAH PENANGGUNG JAWAB	
							TARGET 2024	PAGU INDIKATIF (Rp)	LOKASI	SUMBER DANA	PRIORITAS		TARGET	PAGU INDIKATIF (Rp)		
											NASIONAL					DAERAH
1	2	3	4	5	6	7	8	9	10	11	12	13	14	15	16	17
			Bantuan pembangunan jalan kantong produksi (Paket)				1	200.000.000,00	(Desa Sapelang, Kecamatan Buko Selatan, KAB. BANGGAI KEPULAUAN)	PENDAPATAN ASLI DAERAH (PAD)			Kab. Banggai Kepulauan			Dinas Perkebunan dan Peternakan Provinsi Sulawesi Tengah
			Bantuan pembangunan jalan kantong produksi (Paket)				1	200.000.000,00	(Dusun Bakum, Desa Alakasing, Kecamatan Peling Tengah, KAB. BANGGAI KEPULAUAN)	PENDAPATAN ASLI DAERAH (PAD)			Kab. Banggai Kepulauan			Dinas Perkebunan dan Peternakan Provinsi Sulawesi Tengah
			Bantuan pembangunan jalan kantong produksi (Paket)				1	160.000.000,00	(Kelompok Tani Pomenggon Noa Kab. Banggai, KAB. BANGGAI)	PENDAPATAN ASLI DAERAH (PAD)			Kab. Banggai			Dinas Perkebunan dan Peternakan Provinsi Sulawesi Tengah
			Bantuan pembangunan jalan kantong produksi (Paket)				1	200.000.000,00	(Desa Peling Seasa, Kecamatan Bulagi, Kabupaten Banggai Kepulauan, KAB. BANGGAI KEPULAUAN)	PENDAPATAN ASLI DAERAH (PAD)			Kab. Banggai Kepulauan			Dinas Perkebunan dan Peternakan Provinsi Sulawesi Tengah
			Bantuan pembangunan jalan kantong produksi (Paket)				1	200.000.000,00	(Desa Toini Kec. Poso Pesisir Kab. Poso, KAB. POSO)	PENDAPATAN ASLI DAERAH (PAD)			Kab. Poso			Dinas Perkebunan dan Peternakan Provinsi Sulawesi Tengah
			Bantuan pembangunan jalan kantong produksi (Paket)				1	200.000.000,00	(Desa Nupa Bomba, Kec. Tanantovea, KAB. DONGGALA)	PENDAPATAN ASLI DAERAH (PAD)			Kab. Donggala			Dinas Perkebunan dan Peternakan Provinsi Sulawesi Tengah
			Bantuan Jalan Kantong Produksi (Paket)				1	150.000.000,00	(Desa Binohu Kec. Nuhon, KAB. BANGGAI)	PENDAPATAN ASLI DAERAH (PAD)			Kab. Banggai			Dinas Perkebunan dan Peternakan Provinsi Sulawesi Tengah
			Bantuan Jalan Kantong Produksi (Paket)				1	200.000.000,00	(Desa Puungkoilu, Kec. Bungku Tengah, KAB. MOROWALI)	PENDAPATAN ASLI DAERAH (PAD)			Kab. Morowali			Dinas Perkebunan dan Peternakan Provinsi Sulawesi Tengah
			Bantuan pembangunan jalan kantong produksi (Paket)				1	100.000.000,00	(Desa Supilopong, Kec. Tomini, KAB. PARIGI MOUTONG)	PENDAPATAN ASLI DAERAH (PAD)			Kab. Parigi Moutong			Dinas Perkebunan dan Peternakan Provinsi Sulawesi Tengah
			Belanja Barang Jasa (Kegiatan)				1	75.000.000,00	(Kabupaten, SULAWESI TENGAH)	PENDAPATAN ASLI DAERAH (PAD)			Dinas Kabupaten/Petani/ Kelompok Penerima Manfaat			Dinas Perkebunan dan Peternakan Provinsi Sulawesi Tengah
			Bantuan pembangunan jalan kantong produksi (Paket)				1	200.000.000,00	(Desa Batusuya Go'o, Kec. Tombusabora, KAB. DONGGALA)	PENDAPATAN ASLI DAERAH (PAD)			Kab. Donggala			Dinas Perkebunan dan Peternakan Provinsi Sulawesi Tengah
			Bantuan pembangunan jalan kantong produksi (Paket)				1	200.000.000,00	(Desa Lumbi-lumbia, Kecamatan Buko Selatan, KAB. BANGGAI KEPULAUAN)	PENDAPATAN ASLI DAERAH (PAD)			Kab. Banggai Kepulauan			Dinas Perkebunan dan Peternakan Provinsi Sulawesi Tengah
			Bantuan pembangunan jalan kantong produksi (Paket)				1	200.000.000,00	(Desa Tada Selatan Kec. Tinimbo selatan Kab. Parimo, KAB. PARIGI MOUTONG)	PENDAPATAN ASLI DAERAH (PAD)			Kab. Parigi Moutong			Dinas Perkebunan dan Peternakan Provinsi Sulawesi Tengah

NO	KODE	URUSAN/BIDANG URUSAN/PROGRAM/KEGIATAN/ SUB KEGIATAN	INDIKATOR PROGRAM/KEGIATAN/SUB KEGIATAN	Target Akhir Periode RPJMD	REALISASI CAPAIAN RKP TAHUN 2022	PRAKIRAAN CAPAIAN TARGET RKP TAHUN 2023	CAPAIAN KINERJA DAN KERANGKA PENDANAAN					KELOMPOK SASARAN	PRAKIRAAN MAJU RENCANA TAHUN 2025		PERANGKAT DAERAH PENANGGUNG JAWAB	
							TARGET 2024	PAGU INDIKATIF (Rp)	LOKASI	SUMBER DANA	PRIORITAS		TARGET	PAGU INDIKATIF (Rp)		
											NASIONAL					DAERAH
1	2	3	4	5	6	7	8	9	10	11	12	13	14	15	16	17
			Bantuan pembangunan jalan kantong produksi (Paket)				1	160.000.000,00	(Kelompok Tani Babalu Jaya Kab. Banggai Kepulauan, KAB. BANGGAI KEPULAUAN)	PENDAPATAN ASLI DAERAH (PAD)			Kab. Banggai Kepulauan			Dinas Perkebunan dan Peternakan Provinsi Sulawesi Tengah
			Jumlah Koordinasi, Sinkronisasi dan Pengelolaan Jalan Usaha Tani (Dokumen)		73	74	75		(13 Kabupaten/Kota, SULAWESI TENGAH)					76		Dinas Tanaman Pangan dan Hortikultura Provinsi Sulawesi Tengah
			Penyediaan dan Pengembangan Prasarana Pertanian (PERTANIAN) (Paket)				1	200.000.000,00	(Desa Stadong, Kec. Dampal Utara, Kab. Toli-toli, KAB. TOLI TOLI)	Dana Transfer Umum-Dana Bagi Hasil			Kelompok tani			Dinas Tanaman Pangan dan Hortikultura Provinsi Sulawesi Tengah
			Penyediaan dan Pengembangan Prasarana Pertanian (PERTANIAN) (Paket)				1	120.000.000,00	(Desa Matialemba Kec. Pamona Timur Kab. Poso, KAB. POSO)	Dana Transfer Umum-Dana Bagi Hasil			Kelompok Tani			Dinas Tanaman Pangan dan Hortikultura Provinsi Sulawesi Tengah
			Penyediaan dan Pengembangan Prasarana Pertanian (PERTANIAN) (Paket)				1	130.000.000,00	(Desa Loru Kec. Sigi Biromaru Kab. Sigi, KAB. SIGI)	PENDAPATAN ASLI DAERAH (PAD)			masyarakat			Dinas Tanaman Pangan dan Hortikultura Provinsi Sulawesi Tengah
			Penyediaan dan Pengembangan Prasarana Pertanian (PERTANIAN) (Paket)				1	200.000.000,00	(Desa Lampasio, Kec. Lampasio, Kab. Toli-Toli, KAB. TOLI TOLI)	PENDAPATAN ASLI DAERAH (PAD)			masyarakat			Dinas Tanaman Pangan dan Hortikultura Provinsi Sulawesi Tengah
			Penyediaan dan Pengembangan Prasarana Pertanian (PERTANIAN) (Paket)				1	200.000.000,00	(Dusun 4 Desa Ogoamas I Kec. Sojol Utara, KAB. DONGGALA)	PENDAPATAN ASLI DAERAH (PAD)			masyarakat			Dinas Tanaman Pangan dan Hortikultura Provinsi Sulawesi Tengah
			Penyediaan dan Pengembangan Prasarana Pertanian (PERTANIAN) (Paket)				1	200.000.000,00	(Desa Pusungi, Kec. Ampana Tete, Kab. Tojo Una-una, KAB. TOJO UNA UNA)	PENDAPATAN ASLI DAERAH (PAD)			masyarakat			Dinas Tanaman Pangan dan Hortikultura Provinsi Sulawesi Tengah
			Penyediaan dan Pengembangan Prasarana Pertanian (PERTANIAN) (Paket)				1	200.000.000,00	(Desa Salugan, Kec. Lampasio, Kab. Toli-toli, KAB. TOLI TOLI)	PENDAPATAN ASLI DAERAH (PAD)			masyarakat			Dinas Tanaman Pangan dan Hortikultura Provinsi Sulawesi Tengah
			Penyediaan dan Pengembangan Prasarana Pertanian (PERTANIAN) (Paket)				1	120.000.000,00	(Desa Sulewana Kec. Pamona Utara Kab. Poso, KAB. POSO)	PENDAPATAN ASLI DAERAH (PAD)			masyarakat			Dinas Tanaman Pangan dan Hortikultura Provinsi Sulawesi Tengah
			Penyediaan dan Pengembangan Prasarana Pertanian (PERTANIAN) (Paket)				1	150.000.000,00	(Desa Bukit Makmur Kecamatan Bolano Lambunu, KAB. PARIGI MOUTONG)	PENDAPATAN ASLI DAERAH (PAD)			masyarakat			Dinas Tanaman Pangan dan Hortikultura Provinsi Sulawesi Tengah
			Penyediaan dan Pengembangan Prasarana Pertanian (PERTANIAN) (Paket)				1	200.000.000,00	(Dusun III Desa Gangga, Kec. Parigi Selatan, Kab. Parigi Moutong, KAB. PARIGI MOUTONG)	PENDAPATAN ASLI DAERAH (PAD)			masyarakat			Dinas Tanaman Pangan dan Hortikultura Provinsi Sulawesi Tengah
			Penyediaan dan Pengembangan Prasarana Pertanian (PERTANIAN) (Paket)				1	150.000.000,00	(Desa Tindaki Kecamatan Parigi Selatan, KAB. PARIGI MOUTONG)	PENDAPATAN ASLI DAERAH (PAD)			masyarakat			Dinas Tanaman Pangan dan Hortikultura Provinsi Sulawesi Tengah
			Penyediaan dan Pengembangan Sarana Pertanian (PERTANIAN) (Paket)				1	200.000.000,00	(Desa Sumber Agung, Kec. Mepanga, Kab. Parigi Moutong, KAB. PARIGI MOUTONG)	PENDAPATAN ASLI DAERAH (PAD)			masyarakat			Dinas Tanaman Pangan dan Hortikultura Provinsi Sulawesi Tengah

NO	KODE	URUSAN/BIDANG URUSAN/PROGRAM/KEGIATAN/ SUB KEGIATAN	INDIKATOR PROGRAM/KEGIATAN/SUB KEGIATAN	Target Akhir Periode RPJMD	REALISASI CAPAIAN RKPD TAHUN 2022	PRAKIRAAN CAPAIAN TARGET RKPD TAHUN 2023	CAPAIAN KINERJA DAN KERANGKA PENDANAAN					KELOMPOK SASARAN	PRAKIRAAN MAJU RENCANA TAHUN 2025		PERANGKAT DAERAH PENANGGUNG JAWAB	
							TARGET 2024	PAGU INDIKATIF (Rp)	LOKASI	SUMBER DANA	PRIORITAS		TARGET	PAGU INDIKATIF (Rp)		
											NASIONAL					DAERAH
1	2	3	4	5	6	7	8	9	10	11	12	13	14	15	16	17
			Penyediaan dan Pengembangan Prasarana Pertanian (PERTANIAN) (Paket)				1	200.000.000,00	(Desa Kamalu, Kec. Ogodeide, Kab. Toli-Toli, KAB. TOLI TOLI)	PENDAPATAN ASLI DAERAH (PAD)			masyarakat			Dinas Tanaman Pangan dan Hortikultura Provinsi Sulawesi Tengah
			Penyediaan dan Pengembangan Sarana Pertanian (PERTANIAN) (Paket)				1	190.000.000,00	(DESA LAMALA KECAMATAN LUWUK TIMUR, KAB. BANGGAI)	PENDAPATAN ASLI DAERAH (PAD)			masyarakat			Dinas Tanaman Pangan dan Hortikultura Provinsi Sulawesi Tengah
			Penyediaan dan Pengembangan Prasarana Pertanian (PERTANIAN) (Paket)				1	200.000.000,00	(Desa Balongga. Kec. Dolo Selatan. Kab. Sigi, KAB. SIGI)	PENDAPATAN ASLI DAERAH (PAD)			masyarakat			Dinas Tanaman Pangan dan Hortikultura Provinsi Sulawesi Tengah
			Penyediaan dan Pengembangan Prasarana Pertanian (PERTANIAN) (Paket)				1	150.000.000,00	(Desa Siendeng Kecamatan Bolano Lambunu, KAB. PARIGI MOUTONG)	PENDAPATAN ASLI DAERAH (PAD)			masyarakat			Dinas Tanaman Pangan dan Hortikultura Provinsi Sulawesi Tengah
			Barang untuk Dijual/Diserahkan kepada Masyarakat (Paket)				1	1.000.000.000,00	(Kabupaten/Kota, SULAWESI TENGAH)	Dana Transfer Umum-Dana Alokasi Umum			Kelompok Tani			Dinas Tanaman Pangan dan Hortikultura Provinsi Sulawesi Tengah
			Penyediaan dan Pengembangan Prasarana Pertanian (PERTANIAN) (Paket)				1	200.000.000,00	(DESA SINDANG SARI KECAMATAN TOILI BARAT KABUPATEN BANGGAI, KAB. BANGGAI)	PENDAPATAN ASLI DAERAH (PAD)			masyarakat			Dinas Tanaman Pangan dan Hortikultura Provinsi Sulawesi Tengah
			Penyediaan dan Pengembangan Prasarana Pertanian (PERTANIAN) (Paket)				1	185.000.000,00	(Desa Pesik Kec. Sojol Utara Kab. Donggala, KAB. DONGGALA)	PENDAPATAN ASLI DAERAH (PAD)			masyarakat			Dinas Tanaman Pangan dan Hortikultura Provinsi Sulawesi Tengah
			Penyediaan dan Pengembangan Prasarana Pertanian (PERTANIAN) (Paket)				1	200.000.000,00	(Desa Banagan, Kec. Dampal Utara, Kab. Toli-Toli, KAB. TOLI TOLI)	PENDAPATAN ASLI DAERAH (PAD)			masyarakat			Dinas Tanaman Pangan dan Hortikultura Provinsi Sulawesi Tengah
			Penyediaan dan Pengembangan Prasarana Pertanian (PERTANIAN) (Paket)				1	120.000.000,00	(Desa Mokupo, Kecamatan Karamat, Kabupaten Buol, KAB. BUOL)	PENDAPATAN ASLI DAERAH (PAD)			masyarakat			Dinas Tanaman Pangan dan Hortikultura Provinsi Sulawesi Tengah
			Penyediaan dan Pengembangan Prasarana Pertanian (PERTANIAN) (Paket)				1	200.000.000,00	(Desa Buntuna, Kec. Baolan, Kab. Toli-toli, KAB. TOLI TOLI)	PENDAPATAN ASLI DAERAH (PAD)			masyarakat			Dinas Tanaman Pangan dan Hortikultura Provinsi Sulawesi Tengah
			Penyediaan dan Pengembangan Prasarana Pertanian (PERTANIAN) (Paket)				1	200.000.000,00	(Dusun Ogolaeng, Desa Salugan, Kec. Lampasio, Kab. Toli-toli, KAB. TOLI TOLI)	PENDAPATAN ASLI DAERAH (PAD)			masyarakat			Dinas Tanaman Pangan dan Hortikultura Provinsi Sulawesi Tengah
			Penyediaan dan Pengembangan Prasarana Pertanian (PERTANIAN) (Paket)				1	200.000.000,00	(Desa Uebone, Kec. Ampana Tete, Kab. Tojo Una-una, KAB. TOJO UNA UNA)	PENDAPATAN ASLI DAERAH (PAD)			masyarakat			Dinas Tanaman Pangan dan Hortikultura Provinsi Sulawesi Tengah
			Penyediaan dan Pengembangan Prasarana Pertanian (PERTANIAN) (Paket)				1	50.000.000,00	(Desa Wanamukti Utara Kec. Bolano Kab. Parigi Moutong, SULAWESI TENGAH)	PENDAPATAN ASLI DAERAH (PAD)			masyarakat			Dinas Tanaman Pangan dan Hortikultura Provinsi Sulawesi Tengah
			Penyediaan dan Pengembangan Prasarana Pertanian (PERTANIAN) (Paket)				1	200.000.000,00	(Dusun I Desa Ogoamas I Kec. Sojol Utara, Kab. Donggala, KAB. DONGGALA)	PENDAPATAN ASLI DAERAH (PAD)			masyarakat			Dinas Tanaman Pangan dan Hortikultura Provinsi Sulawesi Tengah
			Penyediaan dan Pengembangan Prasarana Pertanian (PERTANIAN) (Paket)				1	200.000.000,00	(Desa Sabulira Toba, Ke. Ratolindo, Kab. Tojo Una-una, KAB. TOJO UNA UNA)	PENDAPATAN ASLI DAERAH (PAD)			masyarakat			Dinas Tanaman Pangan dan Hortikultura Provinsi Sulawesi Tengah

NO	KODE	URUSAN/BIDANG URUSAN/PROGRAM/KEGIATAN/ SUB KEGIATAN	INDIKATOR PROGRAM/KEGIATAN/SUB KEGIATAN	Target Akhir Periode RPJMD	REALISASI CAPAIAN RKPD TAHUN 2022	PRAKIRAAN CAPAIAN TARGET RKPD TAHUN 2023	CAPAIAN KINERJA DAN KERANGKA PENDANAAN						KELOMPOK SASARAN	PRAKIRAAN MAJU RENCANA TAHUN 2025		PERANGKAT DAERAH PENANGGUNG JAWAB
							TARGET 2024	PAGU INDIKATIF (Rp)	LOKASI	SUMBER DANA	PRIORITAS			TARGET	PAGU INDIKATIF (Rp)	
											NASIONAL	DAERAH				
1	2	3	4	5	6	7	8	9	10	11	12	13	14	15	16	17
			<i>Penyediaan dan Pengembangan Prasarana Pertanian (PERTANIAN) (Paket)</i> <i>Penyediaan dan Pengembangan Prasarana Pertanian (PERTANIAN) (Paket)</i> <i>Penyediaan dan Pengembangan Prasarana Pertanian (PERTANIAN) (Paket)</i> <i>Penyediaan dan Pengembangan Prasarana Pertanian (PERTANIAN) (Paket)</i> <i>Penyediaan dan Pengembangan Prasarana Pertanian (PERTANIAN) (Paket)</i>				1	130.000.000,00	(Kelurahan Kali, Kecamatan Biau Kabupaten Buol, KAB. BUOL)	PENDAPATAN ASLI DAERAH (PAD)			masyarakat			Dinas Tanaman Pangan dan Hortikultura Provinsi Sulawesi Tengah
							1	130.000.000,00	(Desa Boya Baliase Kec. Marawola Kab. Sigi, KAB. SIGI)	PENDAPATAN ASLI DAERAH (PAD)			masyarakat			Dinas Tanaman Pangan dan Hortikultura Provinsi Sulawesi Tengah
							1	200.000.000,00	(Desa Kajulangko, Kec. Ampana Tete, Kab. Tojo Una-una, KAB. TOJO UNA UNA)	PENDAPATAN ASLI DAERAH (PAD)			masyarakat			Dinas Tanaman Pangan dan Hortikultura Provinsi Sulawesi Tengah
							1	150.000.000,00	(Desa Astina Kecamatan Torue, KAB. PARIGI MOUTONG)	PENDAPATAN ASLI DAERAH (PAD)			masyarakat			Dinas Tanaman Pangan dan Hortikultura Provinsi Sulawesi Tengah
							1	150.000.000,00	(Desa Martasari kecamatan parigi, KAB. PARIGI MOUTONG)	PENDAPATAN ASLI DAERAH (PAD)			masyarakat			Dinas Tanaman Pangan dan Hortikultura Provinsi Sulawesi Tengah
	3.27.03.1.01.0004	Koordinasi, Sinkronisasi dan Pelaksanaan Pengelolaan Jaringan Irigasi di Tingkat Usaha Tani						350.000.000,00				Memperkuat Ketahanan Ekonomi untuk Pertumbuhan yang Berkualitas dan Berkeadilan			12.736.218.852,00	
			Jumlah Koordinasi, Sinkronisasi dan Pengelolaan Jaringan Irigasi di Tingkat Usaha Tani (Dokumen)		0	0										Dinas Perkebunan dan Peternakan Provinsi Sulawesi Tengah
			Belanja Bantuan Sosial Kepada Kelompok Masyarakat (Kegiatan)				1	125.000.000,00	(Kabupaten/Kota, SULAWESI TENGAH)	PENDAPATAN ASLI DAERAH (PAD)			Kelompok			Dinas Perkebunan dan Peternakan Provinsi Sulawesi Tengah
			Belanja Barang dan Jasa (Kegiatan)				1	75.000.000,00	(Kota Palu, SULAWESI TENGAH)	PENDAPATAN ASLI DAERAH (PAD)			ASN			Dinas Perkebunan dan Peternakan Provinsi Sulawesi Tengah
			Jumlah Koordinasi, Sinkronisasi dan Pengelolaan Jaringan Irigasi di Tingkat Usaha Tani (Dokumen)		4	5	5		(13 Kabupaten/Kota, SULAWESI TENGAH)					5		Dinas Tanaman Pangan dan Hortikultura Provinsi Sulawesi Tengah
			Barang untuk Dijual/Diserahkan kepada Masyarakat (Dokumen)				1	150.000.000,00	(Kabupaten/Kota, SULAWESI TENGAH)	Dana Transfer Umum-Dana Alokasi Umum			Kelompok Tani			Dinas Tanaman Pangan dan Hortikultura Provinsi Sulawesi Tengah
	3.27.03.1.01.0010	Pembangunan, Rehabilitasi dan Pemeliharaan Rutin Gedung UPTD Pertanian serta Sarana Pendukungnya						9.822.371.000,00				Memperkuat Ketahanan Ekonomi untuk Pertumbuhan yang Berkualitas dan Berkeadilan			191.084.117.068,00	
			Jumlah Gedung UPTD Pertanian serta Sarana Pendukungnya yang Dibangun, Dipelihara dan Direhabilitasi (Unit)		45	50	55		(13 Kabupaten/Kota, SULAWESI TENGAH)					60		Dinas Tanaman Pangan dan Hortikultura Provinsi Sulawesi Tengah
			Makanan dan Minuman Rapat (Paket)				1	30.371.000,00	(Provinsi, SULAWESI TENGAH)	Dana Transfer Khusus-Dana Alokasi Khusus Fisik			UPT Dinas TPH			Dinas Tanaman Pangan dan Hortikultura Provinsi Sulawesi Tengah

NO	KODE	URUSAN/BIDANG URUSAN/PROGRAM/KEGIATAN/ SUB KEGIATAN	INDIKATOR PROGRAM/KEGIATAN/SUB KEGIATAN	Target Akhir Periode RPJMD	REALISASI CAPAIAN RKPD TAHUN 2022	PRAKIRAAN CAPAIAN TARGET RKPD TAHUN 2023	CAPAIAN KINERJA DAN KERANGKA PENDANAAN					KELOMPOK SASARAN	PRAKIRAAN MAJU RENCANA TAHUN 2025		PERANGKAT DAERAH PENANGGUNG JAWAB	
							TARGET 2024	PAGU INDIKATIF (Rp)	LOKASI	SUMBER DANA	PRIORITAS		TARGET	PAGU INDIKATIF (Rp)		
											NASIONAL					DAERAH
1	2	3	4	5	6	7	8	9	10	11	12	13	14	15	16	17
			Modal Alat Pasca Panen (Paket)				1	1.200.000.000,00	(Kabupaten/Kota, SULAWESI TENGAH)	Dana Transfer Khusus-Dana Alokasi Khusus Fisik			UPT Dinas TPH			Dinas Tanaman Pangan dan Hortikultura Provinsi Sulawesi Tengah
			Modal Aset Tetap Dalam Renovasi (Paket)				1	1.875.000.000,00	(Kabupaten/Kota, SULAWESI TENGAH)	Dana Transfer Khusus-Dana Alokasi Khusus Fisik			UPT Dinas TPH			Dinas Tanaman Pangan dan Hortikultura Provinsi Sulawesi Tengah
			Modal Bangunan Gedung Kantor (Paket)				1	130.972.000,00	(Kabupaten/Kota, SULAWESI TENGAH)	Dana Transfer Khusus-Dana Alokasi Khusus Fisik			UPT Dinas TPH			Dinas Tanaman Pangan dan Hortikultura Provinsi Sulawesi Tengah
			Jasa Konsultasi Perencanaan Arsitektur - Jasa Desain Arsitektur (Paket)				1	450.000.000,00	(Provinsi, SULAWESI TENGAH)	Dana Transfer Khusus-Dana Alokasi Khusus Fisik			UPT Dinas TPH			Dinas Tanaman Pangan dan Hortikultura Provinsi Sulawesi Tengah
			Modal Bangunan Gudang (Paket)				1	1.700.000.000,00	(Kabupaten/Kota, SULAWESI TENGAH)	Dana Transfer Khusus-Dana Alokasi Khusus Fisik			UPT Dinas TPH			Dinas Tanaman Pangan dan Hortikultura Provinsi Sulawesi Tengah
			jasa Konsultasi Pengawasan Rekayasa Jasa Pengawasan Pengawasan Konstruksi Bangunan gedung (Paket)				1	260.000.000,00	(Kabupaten/Kota, SULAWESI TENGAH)	Dana Transfer Khusus-Dana Alokasi Khusus Fisik			UPT Dinas TPH			Dinas Tanaman Pangan dan Hortikultura Provinsi Sulawesi Tengah
			Modal Bangunan Gedung Laboratorium (Paket)				1	400.000.000,00	(Kabupaten/Kota, SULAWESI TENGAH)	Dana Transfer Khusus-Dana Alokasi Khusus Fisik			UPT Dinas TPH			Dinas Tanaman Pangan dan Hortikultura Provinsi Sulawesi Tengah
			Bahan - Bahan Lainnya (Paket)				1	556.028.000,00	(Provinsi, SULAWESI TENGAH)	Dana Transfer Khusus-Dana Alokasi Khusus Fisik			UPT Dinas TPH			Dinas Tanaman Pangan dan Hortikultura Provinsi Sulawesi Tengah
			Dalam Rangka Pembinaan/Monitoring/Evaluasi Supervisi DAK (Paket)				1	470.000.000,00	(Kabupaten/Kota, SULAWESI TENGAH)	Dana Transfer Khusus-Dana Alokasi Khusus Fisik			UPT Dinas TPH			Dinas Tanaman Pangan dan Hortikultura Provinsi Sulawesi Tengah
			Modal Bangunan Sawah Irigasi (Paket)				1	400.000.000,00	(Kabupaten/Kota, SULAWESI TENGAH)	Dana Transfer Khusus-Dana Alokasi Khusus Fisik			UPT Dinas TPH			Dinas Tanaman Pangan dan Hortikultura Provinsi Sulawesi Tengah
			Modal Alat Laboratorium Pertanian (Paket)				1	400.000.000,00	(Kabupaten/Kota, SULAWESI TENGAH)	Dana Transfer Khusus-Dana Alokasi Khusus Fisik			UPT Dinas TPH			Dinas Tanaman Pangan dan Hortikultura Provinsi Sulawesi Tengah
			Modal Jembatan Lainnya (Paket)				1	1.950.000.000,00	(Kabupaten/Kota, SULAWESI TENGAH)	Dana Transfer Khusus-Dana Alokasi Khusus Fisik			UPT Dinas TPH			Dinas Tanaman Pangan dan Hortikultura Provinsi Sulawesi Tengah
	3.27.03.1.01.0013	Pengendalian dan Pemanfaatan Kawasan Pertanian						650.000.000,00								
			Luas kawasan pertanian yang termanfaatkan (Ha)													Dinas Perkebunan dan Peternakan Provinsi Sulawesi Tengah
			Bantuan pengadaan mesin parut dan peras santan (Paket)				1	50.000.000,00	(Desa Towera, Kec. Siniu, KAB. PARIGI MOUTONG)	PENDAPATAN ASLI DAERAH (PAD)			Desa Towera, Kec. Siniu			Dinas Perkebunan dan Peternakan Provinsi Sulawesi Tengah

NO	KODE	URUSAN/BIDANG URUSAN/PROGRAM/KEGIATAN/ SUB KEGIATAN	INDIKATOR PROGRAM/KEGIATAN/SUB KEGIATAN	Target Akhir Periode RPJMD	REALISASI CAPAIAN RKPD TAHUN 2022	PRAKIRAAN CAPAIAN TARGET RKPD TAHUN 2023	CAPAIAN KINERJA DAN KERANGKA PENDANAAN						KELOMPOK SASARAN	PRAKIRAAN MAJU RENCANA TAHUN 2025		PERANGKAT DAERAH PENANGGUNG JAWAB
							TARGET 2024	PAGU INDIKATIF (Rp)	LOKASI	SUMBER DANA	PRIORITAS			TARGET	PAGU INDIKATIF (Rp)	
											NASIONAL	DAERAH				
1	2	3	4	5	6	7	8	9	10	11	12	13	14	15	16	17
			<p><i>Belanja Sosial Perkebunan dan Peternakan (Kegiatan)</i></p> <p><i>Bantuan pengadaan mesin parut kelapa dan peras santan (Paket)</i></p> <p><i>Belanja Bahan lainnya, ATK, Cetak, Makan Minum dan Sewa Alat Kantor Lainnya (Tahun)</i></p> <p><i>Bantuan pengadaan mesin giling kelapa, tebung dan rempah (Paket)</i></p> <p><i>Belanja Perjalanan Dinas Dalam Rangka Pembinaan, Monitoring, dan Evaluasi Kegiatan Penataan Prasarana Perkebunan, Dalam Rangka Konsultasi Kegiatan Penataan Prasarana Perkebunan, Dam Rangka Konsultasi Kegiatan dan Pameran Peternakan. (Kegiatan)</i></p> <p><i>Bantuan alat dan mesin giling kelapa (Paket)</i></p>				2	68.859.457,00	(Kabupaten Donggala, Pjarogi, Banggai, Morowali Utara, SULAWESI TENGAH)	PENDAPATAN ASLI DAERAH (PAD)			4 Kabupaten			Dinas Perkebunan dan Peternakan Provinsi Sulawesi Tengah
							1	50.000.000,00	(Desa Towera, Kec. Siniu, KAB. PARIGI MOUTONG)	PENDAPATAN ASLI DAERAH (PAD)			Desa Towera, Kec. Siniu			Dinas Perkebunan dan Peternakan Provinsi Sulawesi Tengah
							1	101.536.543,00	(Kota palu, SULAWESI TENGAH)	PENDAPATAN ASLI DAERAH (PAD)			Kebutuhan Pegawai Kantor			Dinas Perkebunan dan Peternakan Provinsi Sulawesi Tengah
							1	50.000.000,00	(Desa Towera, Kec. Siniu, KAB. PARIGI MOUTONG)	PENDAPATAN ASLI DAERAH (PAD)			Desa Towera, Kec. Siniu			Dinas Perkebunan dan Peternakan Provinsi Sulawesi Tengah
							3	229.604.000,00	(Kabupaten/Kota dan Jakarta dan Daerah Lainnya, SULAWESI TENGAH)	PENDAPATAN ASLI DAERAH (PAD)			Kabupaten/Kota dan Jakarta dan Daerah Lainnya			Dinas Perkebunan dan Peternakan Provinsi Sulawesi Tengah
							1	100.000.000,00	(Desa Taopa, Kec. Taopa, KAB. PARIGI MOUTONG)	PENDAPATAN ASLI DAERAH (PAD)			Desa Taopa, Kec. Taopa			Dinas Perkebunan dan Peternakan Provinsi Sulawesi Tengah
4.	3.27.04	PROGRAM PENGENDALIAN KESEHATAN HEWAN DAN KESEHATAN MASYARAKAT VETERINER						1.599.945.000,00								-
	3.27.04.1.01	Penjaminan Kesehatan Hewan, Penutupan dan Pembukaan Daerah Wabah Penyakit Hewan Menular Lintas Daerah Kabupaten/Kota dalam 1 (satu) Daerah Provinsi						699.945.000,00								-
	3.27.04.1.01.0007	Pemberantasan Penyakit Hewan Menular dan Zoonosis dalam 1 (satu) Daerah Provinsi						699.945.000,00								-
			Jumlah wilayah atau kawasan yang mengalami penurunan kasus penyakit hewan menular dan zoonosis dalam 1 (satu) Daerah Provinsi (Laporan)													Dinas Perkebunan dan Peternakan Provinsi Sulawesi Tengah
			Belanja ATK, Kertas dan Cover, Belanja Cetak, Makan dan Minuman Rapat, Jasa Narasumber, Jasa Tenaga Kesehatan, (Kegiatan)				7	115.732.000,00	(Kota Palu, SULAWESI TENGAH)	PENDAPATAN ASLI DAERAH (PAD)			Peserta Kegiatan :- Tenaga Lapangan Pengamanan Pos Lalin Ternak- Puskesmas dan Lalin Ternak- Rapat Koordinasi Schistosomiasis- Rapat pertemuan seksi Kesehatan Hewan			Dinas Perkebunan dan Peternakan Provinsi Sulawesi Tengah

NO	KODE	URUSAN/BIDANG URUSAN/PROGRAM/KEGIATAN/ SUB KEGIATAN	INDIKATOR PROGRAM/KEGIATAN/SUB KEGIATAN	Target Akhir Periode RPJMD	REALISASI CAPAIAN RKPD TAHUN 2022	PRAKIRAAN CAPAIAN TARGET RKPD TAHUN 2023	CAPAIAN KINERJA DAN KERANGKA PENDANAAN					KELOMPOK SASARAN	PRAKIRAAN MAJU RENCANA TAHUN 2025		PERANGKAT DAERAH PENANGGUNG JAWAB	
							TARGET 2024	PAGU INDIKATIF (Rp)	LOKASI	SUMBER DANA	PRIORITAS		TARGET	PAGU INDIKATIF (Rp)		
											NASIONAL					DAERAH
1	2	3	4	5	6	7	8	9	10	11	12	13	14	15	16	17
			<p>Perjalanan Dinas Biasa ; Paket meeting Dalam Kota, Perjalanan Dinas luar Daerah Dalam Rangka Konsultasi/Koordinasi/Pertemuan/ Evaluasi, Dalam Rangka monitoring lalulintas Ternak, Perjalanan Dalam Rangka Monitoring Penanggulangan Gangguan Reproduksi, PHM (Rabies, ASF) dan Schistosomiasis, Perjalanan Dalam Rangka Pembinaan dan Monitoring Kegiatan ke Kab./ Kota, Dalam rangka Pembinaan Puskesmas. Perjalanan Dinas dalam Kota (Kegiatan)</p> <p>Kegiatan SCHISTOSOMIASIS- Belanja Bahan Obat-Obatan- Belanja Bahan laboratorium- Belanja Bahan kelengkapan lapangan/ laboratorium- Belanja Alat/ Bahan untuk kegiatan kantor- perabot kantor- Belanja Pengujian dan pengiriman sampel PMK - Belanja alat/bahan untuk kegiatan kantor-bahan cetak- Belanja makan dan minum penyuluhan schistosomiasis- Belanja Kegiatan Koordinasi Lintas Sektor- Belanja Kegiatan Penyuluhan Schistosomiasis- Belanja Monitoring dan Surveilans Shistosomiasis- Belanja Peningkatan Kompetensi Petugas surveilans Shistosomiasis- Belanja Evaluasi Shistosomiasis (Kegiatan)</p>				3	184.268.000,00	(13 Kabupaten/Kota, SULAWESI TENGAH)	PENDAPATAN ASLI DAERAH (PAD)			Kabupaten Kota dan Jakarta serta Daerah Lainnya.			Dinas Perkebunan dan Peternakan Provinsi Sulawesi Tengah
							1	399.945.000,00	(Kota Palu, Kabupaten Poso, Kabupaten Sigi, Luar Wilayah)	PENDAPATAN ASLI DAERAH (PAD)			Kabupaten/Kota			Dinas Perkebunan dan Peternakan Provinsi Sulawesi Tengah
	3.27.04.1.02	Pengawasan Pemasukan dan Pengeluaran Hewan dan Produk Hewan Lintas Daerah Provinsi						200.000.000,00							-	
	3.27.04.1.02.0004	Pengawasan dan Pemeriksaan Kesehatan Hewan, Produk Hewan dan Media Pembawa Penyakit Hewan Lainnya (HPM) di Perbatasan Tempat Pemeriks HPM						200.000.000,00							-	
			Jumlah pengawasan dan pemeriksaan kesehatan HPM di Perbatasan Tempat Pemeriks HPM (Laporan)													Dinas Perkebunan dan Peternakan Provinsi Sulawesi Tengah

NO	KODE	URUSAN/BIDANG URUSAN/PROGRAM/KEGIATAN/ SUB KEGIATAN	INDIKATOR PROGRAM/KEGIATAN/SUB KEGIATAN	Target Akhir Periode RPJMD	REALISASI CAPAIAN RKPD TAHUN 2022	PRAKIRAAN CAPAIAN TARGET RKPD TAHUN 2023	CAPAIAN KINERJA DAN KERANGKA PENDANAAN						KELOMPOK SASARAN	PRAKIRAAN MAJU RENCANA TAHUN 2025		PERANGKAT DAERAH PENANGGUNG JAWAB
							TARGET 2024	PAGU INDIKATIF (Rp)	LOKASI	SUMBER DANA	PRIORITAS			TARGET	PAGU INDIKATIF (Rp)	
											NASIONAL	DAERAH				
1	2	3	4	5	6	7	8	9	10	11	12	13	14	15	16	17
	3.27.04.1.04.0003	Pengelolaan Penerbitan Rekomendasi Pemasukan dan Pengeluaran, Sertifikat Veteriner, dan SKKH/SKPH Hewan, Produk Hewan, dan Media Pembawa Penyakit Hewan Lainnya (HPM)	Jumlah Rekomendasi Pemasukan dan Pengeluaran, Sertifikat Veteriner, dan SKKH/SKPH HPM (Dokumen)					350.000.000,00							-	UPT Veteriner
			Belanja Perjalanan Dinas (Paket)				1	158.430.000,00	(Kabupaten Kota, SULAWESI TENGAH)	PENDAPATAN ASLI DAERAH (PAD)			Kabupaten Kota			UPT Veteriner
			Belanja Modal Alat Ukur Lainnya- Alat Laboratorium (Unit)				1	8.880.000,00	(Kota Palu, SULAWESI TENGAH)	PENDAPATAN ASLI DAERAH (PAD)			UPT Veteriner			UPT Veteriner
			Belanja Bahan Kimia, Bahan Lanoratorium, Pembelian Suku Cadang Alat Pertanian, Pakan Natura (Paket)				1	182.690.000,00	(Kota Palu, SULAWESI TENGAH)	PENDAPATAN ASLI DAERAH (PAD)			UPT Veteriner			UPT Veteriner
5.	3.27.05	PROGRAM PENGENDALIAN DAN PENANGGULANGAN BENCANA PERTANIAN	PERSENTASE PENGENDALIAN DAN PENANGGULANGAN BENCANA PERTANIAN (%)				95	2.070.000.000,00			Memperkuat Ketahanan Ekonomi untuk Pertumbuhan yang Berkualitas dan Berkeadilan				149.334.404,00	UPT Proteksi Tanaman Pangan dan Hortikultura
	3.27.05.1.01	Pengendalian dan Penanggulangan Bencana Pertanian Provinsi						2.070.000.000,00			Memperkuat Ketahanan Ekonomi untuk Pertumbuhan yang Berkualitas dan Berkeadilan				149.334.404,00	
	3.27.05.1.01.0001	Pengendalian Organisme Pengganggu Tumbuhan (OPT) Tanaman Pangan, Hortikultura, dan Perkebunan	Jumlah Luas Serangan Organisme Pengganggu Tumbuhan (OPT) Tanaman Pangan, Hortikultura, dan Perkebunan yang Dikendalikan (Ha)		0.00	0.00	4	1.650.000.000,00						0.00	-	UPT Proteksi Tanaman Pangan dan Hortikultura
			Barang untuk Dijual/Diserahkan kepada Masyarakat (Paket)				1	145.000.000,00	(Kabupaten/Kota, SULAWESI TENGAH)	Dana Transfer Umum-Dana Alokasi Umum			Petani/Kelompok Tani			UPT Proteksi Tanaman Pangan dan Hortikultura
			Alat/Bahan untuk Kegiatan Kantor-Alat Tulis Kantor (Paket)				1	72.621.050,00	(Kabupaten/Kota, SULAWESI TENGAH)	Dana Transfer Umum-Dana Alokasi Umum			Petani/Kelompok Tani			UPT Proteksi Tanaman Pangan dan Hortikultura
			Alat/Bahan untuk Kegiatan Kantor-Bahan Cetak (Paket)				1	4.519.950,00	(Kabupaten/Kota, SULAWESI TENGAH)	Dana Transfer Umum-Dana Alokasi Umum			Petani/Kelompok Tani			UPT Proteksi Tanaman Pangan dan Hortikultura
			Makanan dan Minuman Rapat (Paket)				1	67.800.000,00	(Kabupaten/Kota, SULAWESI TENGAH)	Dana Transfer Umum-Dana Alokasi Umum			Petani/Kelompok Tani			UPT Proteksi Tanaman Pangan dan Hortikultura
			Belanja Bahan-Bahan Lainnya (Paket)				1	140.525.000,00	(Kabupaten/Kota, SULAWESI TENGAH)	Dana Transfer Umum-Dana Alokasi Umum			Petani/Kelompok Tani			UPT Proteksi Tanaman Pangan dan Hortikultura

NO	KODE	URUSAN/BIDANG URUSAN/PROGRAM/KEGIATAN/ SUB KEGIATAN	INDIKATOR PROGRAM/KEGIATAN/SUB KEGIATAN	Target Akhir Periode RPJMD	REALISASI CAPAIAN RKPD TAHUN 2022	PRAKIRAAN CAPAIAN TARGET RKPD TAHUN 2023	CAPAIAN KINERJA DAN KERANGKA PENDANAAN						KELOMPOK SASARAN	PRAKIRAAN MAJU RENCANA TAHUN 2025		PERANGKAT DAERAH PENANGGUNG JAWAB
							TARGET 2024	PAGU INDIKATIF (Rp)	LOKASI	SUMBER DANA	PRIORITAS			TARGET	PAGU INDIKATIF (Rp)	
											NASIONAL	DAERAH				
1	2	3	4	5	6	7	8	9	10	11	12	13	14	15	16	17
			Honorarium Narasumber atau Pembahas, Moderator, Pembawa Acara, dan Panitia (Paket)				1	7.200.000,00	(Kabupaten/Kota, SULAWESI TENGAH)	Dana Transfer Umum-Dana Alokasi Umum			Petani/Kelompok Tani			UPT Proteksi Tanaman Pangan dan Hortikultura
			Dalam Rangka Monitoring Kewilayah Pengendalian Organisme PenggangguTumbuhan (OPT) Tanaman Pangan dan Hortikultura (Paket)				1	312.334.000,00	(Kabupaten/Kota, SULAWESI TENGAH)	Dana Transfer Umum-Dana Alokasi Umum			Petani/Kelompok Tani			UPT Proteksi Tanaman Pangan dan Hortikultura
			Jumlah Luas Serangan Organisme Pengganggu Tumbuhan (OPT) Tanaman Pangan, Hortikultura, dan Perkebunan yang Dikendalikan (Ha)													Dinas Perkebunan dan Peternakan Provinsi Sulawesi Tengah
			Belanja Bahan Cetak, Benda Pos, Makanan dan Minuman Rapat (Kegiatan)				1	5.024.000,00	(Kota Palu, SULAWESI TENGAH)	PENDAPATAN ASLI DAERAH (PAD)			Kebutuhan Pegawai Instansi			Dinas Perkebunan dan Peternakan Provinsi Sulawesi Tengah
			Belanja Barang untuk Dijual/Diserahkan kepada Masyarakat- Pengendalian Organisme Pengganggu Tumbuhan (OPT) Kakao (Kegiatan)				2	150.000.000,00	(Kab. Poso dan Kab. Toli-Toli, SULAWESI TENGAH)	PENDAPATAN ASLI DAERAH (PAD)			Kabupaten			Dinas Perkebunan dan Peternakan Provinsi Sulawesi Tengah
			- Perjalanan Dinas Dalam Rangka Koordinasi, Konsultasi/rapat-rapat Pusat dan daerah Lainnya.- Dalam Rangka Pembinaan Monev/Ferifikasi CP/CL Pengendalian OPT Kakao (Kegiatan)				2	44.976.000,00	(- Pusat dan Daerah Lainnya- Kab. Poso dan Kab. Toli-Toli, SULAWESI TENGAH)	PENDAPATAN ASLI DAERAH (PAD)			Pusat dan Daerah Lainnya dan Kabupaten			Dinas Perkebunan dan Peternakan Provinsi Sulawesi Tengah
			Jumlah Luas Serangan Organisme Pengganggu Tumbuhan (OPT) Tanaman Pangan, Hortikultura, dan Perkebunan yang Dikendalikan (Ha)													UPTD Proteksi Tanaman Perkebunan
			Belanja Modal (Paket)				1	5.500.000,00	(Kota Palu, SULAWESI TENGAH)	PENDAPATAN ASLI DAERAH (PAD)			ASN			UPTD Proteksi Tanaman Perkebunan
			Belanja Bahan Lainnya, Suku Cadang Alat Pertanian, Bahan Cetak, Makanan dan Minuman Rapat, Belanja yang diserahkan Masyarakat, Belanja Natura dan Pakan Natura (Kelompok Tani)				22	324.164.000,00	(Kabupaten/Kota, SULAWESI TENGAH)	PENDAPATAN ASLI DAERAH (PAD)			22 Kelompok Tani, 5 Paket			UPTD Proteksi Tanaman Perkebunan
			- Belanja Perjalanan Dinas Dalam Rangka Identifikasi/Eksplorasi, Penyebaran dan Monev APH-Perjalanan Dinas Dalam Rangka kegiatan CPCL, Sosialisasi, Aplikasi dan Monev- Perjalnan Dinas Tetap Dalam Rangka THL-PP Daerah (Paket)				3	370.336.000,00	(Kabupaten/Kota, SULAWESI TENGAH)	PENDAPATAN ASLI DAERAH (PAD)			Kabupaten Kota			UPTD Proteksi Tanaman Perkebunan
	3.27.05.1.01.0002	Penanganan Dampak Perubahan Iklim (DPI) Tanaman Pangan, Hortikultura, dan Perkebunan						85.000.000,00			Memperkuat Ketahanan Ekonomi untuk Pertumbuhan yang Berkualitas dan Berkeadilan				109.084.404,00	

NO	KODE	URUSAN/BIDANG URUSAN/PROGRAM/KEGIATAN/ SUB KEGIATAN	INDIKATOR PROGRAM/KEGIATAN/SUB KEGIATAN	Target Akhir Periode RPJMD	REALISASI CAPAIAN RKPD TAHUN 2022	PRAKIRAAN CAPAIAN TARGET RKPD TAHUN 2023	CAPAIAN KINERJA DAN KERANGKA PENDANAAN						KELOMPOK SASARAN	PRAKIRAAN MAJU RENCANA TAHUN 2025		PERANGKAT DAERAH PENANGGUNG JAWAB		
							TARGET 2024	PAGU INDIKATIF (Rp)	LOKASI	SUMBER DANA	PRIORITAS			TARGET	PAGU INDIKATIF (Rp)			
											NASIONAL	DAERAH						
1	2	3	4	5	6	7	8	9	10	11	12	13	14	15	16	17		
3.27.05.1.01.0003		Pencegahan, Penanganan Kebakaran Lahan, dan Gangguan Usaha Tanaman Pangan, Hortikultura, dan Perkebunan	Jumlah Area Terdampak Perubahan Iklim Tanaman Pangan, Hortikultura, dan Perkebunan yang Ditangani (Ha)		2000	3000	5000		(13 Kabupaten/Kota, SULAWESI TENGAH)					5000		UPT Proteksi Tanaman Pangan dan Hortikultura		
			Barang untuk Dijual/Diserahkan kepada Masyarakat (Paket)				1	85.000.000,00	(Kabupaten/Kota, SULAWESI TENGAH)	Dana Transfer Umum-Dana Alokasi Umum				Petani/Kelompok Tani			UPT Proteksi Tanaman Pangan dan Hortikultura	
			Jumlah Luasan Pencegahan, Penanganan Kebakaran Lahan, dan Gangguan Usaha Tanaman Pangan, Hortikultura, dan Perkebunan (Ha)							300.000.000,00								
			Belanja Cetak Penggandaan, Materai, Makanan dan Minuman Rapat Kegiatan (Kegiatan)				1	14.134.000,00	(Kota Palu, SULAWESI TENGAH)	PENDAPATAN ASLI DAERAH (PAD)				Pegawai Terkait				Dinas Perkebunan dan Peternakan Provinsi Sulawesi Tengah
			Kegiatan Rencana Aksi Daerah (RAD) Kelapa Sawit Berkelanjutan (Kegiatan)				1	100.000.000,00	(Kab. Morowali Utara, Kab. Morowali, Kab. Banggai, SULAWESI TENGAH)	PENDAPATAN ASLI DAERAH (PAD)				Kab. Morowali Utara, Kab. Morowali, Kab. Banggai				Dinas Perkebunan dan Peternakan Provinsi Sulawesi Tengah
3.27.05.1.01.0005		Penanggulangan Pasca Bencana Alam Bidang Tanaman Pangan, Hortikultura dan Perkebunan	Perjalan Dinas dalam rangka :- Koordinasi, Konsultasi/rapat-rapat Pusat dan daerah Lainnya- Pembinaan Monev/Kegiatan PKSP, PBS dan Proyek TCSDP dan PRPTE (Kegiatan)				2	185.866.000,00	(Pusat dan daerah lainnyaKab. Sigi, Kab. Donggala, Kab. Parimo, Kab. Poso, Kab. Touna, kab. Banggai, Kab. Morut, Kab. Morowali, Kab. Toli2 dan Kab. Buol, SULAWESI TENGAH)				Pusat dan Daerah kabupaten/Kota			Dinas Perkebunan dan Peternakan Provinsi Sulawesi Tengah		
			Jumlah penanggulangan pasca bencana alam bidang tanaman pangan, hortikultura dan perkebunan (Laporan)		1	1	1		(Kabupaten/Kota, SULAWESI TENGAH)						1		UPT Proteksi Tanaman Pangan dan Hortikultura	
			Barang untuk Dijual/Diserahkan kepada Masyarakat (Paket)				1	35.000.000,00	(Kabupaten/Kota, SULAWESI TENGAH)	Dana Transfer Umum-Dana Alokasi Umum				Petani/Kelompok Tani			UPT Proteksi Tanaman Pangan dan Hortikultura	
6.	3.27.06	PROGRAM PERIZINAN USAHA PERTANIAN	PERSENTASE CAPAIAN PERIZINAN USAHA PERTANIAN (%)				25	720.000.000,00			Memperkuat Ketahanan Ekonomi untuk Pertumbuhan yang Berkualitas dan Berkeadilan			11.469.120.000,00		Dinas Tanaman Pangan dan Hortikultura Provinsi Sulawesi Tengah		
	3.27.06.1.01	Penerbitan Izin Usaha Pertanian yang Kegiatan Usahanya dalam Daerah Kabupaten/Kota						720.000.000,00			Memperkuat Ketahanan Ekonomi untuk Pertumbuhan yang Berkualitas dan Berkeadilan			11.469.120.000,00				

NO	KODE	URUSAN/BIDANG URUSAN/PROGRAM/KEGIATAN/ SUB KEGIATAN	INDIKATOR PROGRAM/KEGIATAN/SUB KEGIATAN	Target Akhir Periode RPJMD	REALISASI CAPAIAN RKPD TAHUN 2022	PRAKIRAAN CAPAIAN TARGET RKPD TAHUN 2023	CAPAIAN KINERJA DAN KERANGKA PENDANAAN					KELOMPOK SASARAN	PRAKIRAAN MAJU RENCANA TAHUN 2025		PERANGKAT DAERAH PENANGGUNG JAWAB				
							TARGET 2024	PAGU INDIKATIF (Rp)	LOKASI	SUMBER DANA	PRIORITAS		TARGET	PAGU INDIKATIF (Rp)					
											NASIONAL					DAERAH			
1	2	3	4	5	6	7	8	9	10	11	12	13	14	15	16	17			
3.27.06.1.01.0005		Pembinaan dan Pengawasan Penerapan standar dan Izin Usaha Pertanian	Dalam rangka Pembinaan, Monitoring dan Evaluasi kegiatan PPHH (Paket)				1	11.920.000,00	(Kabupaten/Kota, SULAWESI TENGAH)	Dana Transfer Umum-Dana Alokasi Umum			Kelompok Tani			Dinas Tanaman Pangan dan Hortikultura Provinsi Sulawesi Tengah			
			Dalam rangka Pembinaan, Monitoring dan Evaluasi Kegiatan Perizinan serta kegiatan PPHH lainnya di Kota Palu (Paket)				1	1.050.000,00	(Kabupaten/Kota, SULAWESI TENGAH)	Dana Transfer Umum-Dana Alokasi Umum				Kelompok Tani			Dinas Tanaman Pangan dan Hortikultura Provinsi Sulawesi Tengah		
			Alat/Bahan untuk kegiatan kantor-Benda Pos (Lembar)				10	100.000,00	(Kabupaten/Kota, SULAWESI TENGAH)	Dana Transfer Umum-Dana Alokasi Umum					Kelompok Tani			Dinas Tanaman Pangan dan Hortikultura Provinsi Sulawesi Tengah	
			Jasa Audit/SurveillanceISO (Paket)				1	90.000.000,00	(Kabupaten/Kota, SULAWESI TENGAH)	Dana Transfer Umum-Dana Alokasi Umum					Kelompok Tani			Dinas Tanaman Pangan dan Hortikultura Provinsi Sulawesi Tengah	
			Perjalanan Dinas Paket Meeting Dalam Kota (Paket)				1	9.900.000,00	(Kabupaten/Kota, SULAWESI TENGAH)	Dana Transfer Umum-Dana Alokasi Umum					Kelompok Tani			Dinas Tanaman Pangan dan Hortikultura Provinsi Sulawesi Tengah	
											450.000.000,00			Memperkuat Ketahanan Ekonomi untuk Pertumbuhan yang Berkualitas dan Berkeadilan				9.459.120.000,00	
			Jumlah izin usaha pertanian yang dibina dan diawasi (Laporan)					10	14	16		(13 Kabupaten/Kota, SULAWESI TENGAH)				18			Dinas Tanaman Pangan dan Hortikultura Provinsi Sulawesi Tengah
			Alat/Bahan untuk kegiatan kantor-Alat Tulis Kantor (Paket)							1	3.778.000,00	(Kabupaten/Kota, SULAWESI TENGAH)	Dana Transfer Umum-Dana Alokasi Umum			Kelompok Tani			Dinas Tanaman Pangan dan Hortikultura Provinsi Sulawesi Tengah
			Dalam rangka Pembinaan, Monitoring dan Evaluasi kegiatan Program dan Kegiatan TPH di Kabupaten (Paket)							1	1.480.000,00	(Kabupaten/Kota, SULAWESI TENGAH)	Dana Transfer Umum-Dana Alokasi Umum			Kelompok Tani			Dinas Tanaman Pangan dan Hortikultura Provinsi Sulawesi Tengah
			Makanan dan Minuman Rapat (Paket)							1	61.935.000,00	(Kabupaten/Kota, SULAWESI TENGAH)	Dana Transfer Umum-Dana Alokasi Umum			Kelompok Tani			Dinas Tanaman Pangan dan Hortikultura Provinsi Sulawesi Tengah
Dalam rangka konsultasi, pertemuan teknis/rapat koordinasi dan sinkronisasi di Jakarta atau daerah lainnya (Paket)							1	40.012.000,00	(Jakarta atau daerah lainnya, SULAWESI TENGAH)	Dana Transfer Umum-Dana Alokasi Umum			Kelompok Tani			Dinas Tanaman Pangan dan Hortikultura Provinsi Sulawesi Tengah			
Penginapan Peserta Kegiatan Pengawasan Penerapan sistem Jaminan Mutu Sesuai SNI 6729:2016 Organik Morowali (Paket)							1	15.000.000,00	(Kabupaten/Kota, SULAWESI TENGAH)	Dana Transfer Umum-Dana Alokasi Umum			Kelompok Tani			Dinas Tanaman Pangan dan Hortikultura Provinsi Sulawesi Tengah			
Alat/Bahan untuk kegiatan kantor-Bahan Cetak (Paket)							1	12.915.000,00	(Kabupaten/Kota, SULAWESI TENGAH)	Dana Transfer Umum-Dana Alokasi Umum			Kelompok Tani			Dinas Tanaman Pangan dan Hortikultura Provinsi Sulawesi Tengah			

NO	KODE	URUSAN/BIDANG URUSAN/PROGRAM/KEGIATAN/ SUB KEGIATAN	INDIKATOR PROGRAM/KEGIATAN/SUB KEGIATAN	Target Akhir Periode RPJMD	REALISASI CAPAIAN RKPD TAHUN 2022	PRAKIRAAN CAPAIAN TARGET RKPD TAHUN 2023	CAPAIAN KINERJA DAN KERANGKA PENDANAAN					KELOMPOK SASARAN	PRAKIRAAN MAJU RENCANA TAHUN 2025		PERANGKAT DAERAH PENANGGUNG JAWAB	
							TARGET 2024	PAGU INDIKATIF (Rp)	LOKASI	SUMBER DANA	PRIORITAS		TARGET	PAGU INDIKATIF (Rp)		
											NASIONAL					DAERAH
1	2	3	4	5	6	7	8	9	10	11	12	13	14	15	16	17
			Bahan - Bahan Lainnya (Paket)				1	2.500.000,00	(Kabupaten/Kota, SULAWESI TENGAH)	Dana Transfer Umum-Dana Alokasi Umum			Kelompok Tani			Dinas Tanaman Pangan dan Hortikultura Provinsi Sulawesi Tengah
			Jasa Tenaga Administrasi (Paket)				1	12.000.000,00	(Kabupaten/Kota, SULAWESI TENGAH)	Dana Transfer Umum-Dana Alokasi Umum			Kelompok Tani			Dinas Tanaman Pangan dan Hortikultura Provinsi Sulawesi Tengah
			Dalam Rangka Mengikuti Ekspose Produk Pertanian sesuai izin usaha di Jakarta atau Daerah Lainnya (Paket)				1	30.384.000,00	(Jakarta atau daerah lainnya, SULAWESI TENGAH)	Dana Transfer Umum-Dana Alokasi Umum			Kelompok Tani			Dinas Tanaman Pangan dan Hortikultura Provinsi Sulawesi Tengah
			Perjalanan Dinas Paket Meeting Dalam Kota (Paket)				1	47.830.000,00	(Kabupaten/Kota, SULAWESI TENGAH)	Dana Transfer Umum-Dana Alokasi Umum			Kelompok Tani			Dinas Tanaman Pangan dan Hortikultura Provinsi Sulawesi Tengah
			Alat/Bahan untuk kegiatan kantor-Benda Pos (Paket)				1	4.760.000,00	(Kabupaten/Kota, SULAWESI TENGAH)	Dana Transfer Umum-Dana Alokasi Umum			Kelompok Tani			Dinas Tanaman Pangan dan Hortikultura Provinsi Sulawesi Tengah
			Kawat/Faksimili/Internet/TV Berlangganan (Paket)				1	3.600.000,00	(Kabupaten/Kota, SULAWESI TENGAH)	Dana Transfer Umum-Dana Alokasi Umum			Kelompok Tani			Dinas Tanaman Pangan dan Hortikultura Provinsi Sulawesi Tengah
			Dalam Rangka Pembinaan dan Monitoring di Kabupaten (Paket)				1	11.090.000,00	(Kabupaten/Kota, SULAWESI TENGAH)	Dana Transfer Umum-Dana Alokasi Umum			Kelompok Tani			Dinas Tanaman Pangan dan Hortikultura Provinsi Sulawesi Tengah
			Makanan dan Minuman Aktivitas Lapangan (Paket)				1	14.250.000,00	(Kabupaten/Kota, SULAWESI TENGAH)	Dana Transfer Umum-Dana Alokasi Umum			Kelompok Tani			Dinas Tanaman Pangan dan Hortikultura Provinsi Sulawesi Tengah
			Sewa Kendaraan Bermotor Penumpang (Paket)				1	6.000.000,00	(Kabupaten/Kota, SULAWESI TENGAH)	Dana Transfer Umum-Dana Alokasi Umum			Kelompok Tani			Dinas Tanaman Pangan dan Hortikultura Provinsi Sulawesi Tengah
			Dalam Rangka Pembinaan dan Monitoring Kegiatan Pertanian Organik dan Sarana Pascapanen di Kabupaten (Paket)				1	14.200.000,00	(Kabupaten/Kota, SULAWESI TENGAH)	Dana Transfer Umum-Dana Alokasi Umum			Kelompok Tani			Dinas Tanaman Pangan dan Hortikultura Provinsi Sulawesi Tengah
			Dalam rangka konsultasi, pertemuan teknis/rapat koordinasi, sinkronisasi dan Misi Dagang di Jakarta atau daerah lainnya (Paket)				1	30.402.000,00	(Jakarta atau daerah lainnya, SULAWESI TENGAH)	Dana Transfer Umum-Dana Alokasi Umum			Kelompok Tani			Dinas Tanaman Pangan dan Hortikultura Provinsi Sulawesi Tengah
			Alat/Bahan untuk Kegiatan Kantor - Perlengkapan Dinas (Paket)				1	15.036.000,00	(Kabupaten/Kota, SULAWESI TENGAH)	Dana Transfer Umum-Dana Alokasi Umum			Kelompok Tani			Dinas Tanaman Pangan dan Hortikultura Provinsi Sulawesi Tengah
			Pakaian Batik Tradisional (Unit)				25	12.798.000,00	(Kabupaten/Kota, SULAWESI TENGAH)	Dana Transfer Umum-Dana Alokasi Umum			Kelompok Tani			Dinas Tanaman Pangan dan Hortikultura Provinsi Sulawesi Tengah
			Sewa Alat Rumah Tangga Lainnya (Home Use) (Set)				1	3.900.000,00	(Kabupaten/Kota, SULAWESI TENGAH)	Dana Transfer Umum-Dana Alokasi Umum			Kelompok Tani			Dinas Tanaman Pangan dan Hortikultura Provinsi Sulawesi Tengah

NO	KODE	URUSAN/BIDANG URUSAN/PROGRAM/KEGIATAN/ SUB KEGIATAN	INDIKATOR PROGRAM/KEGIATAN/SUB KEGIATAN	Target Akhir Periode RPJMD	REALISASI CAPAIAN RKPD TAHUN 2022	PRAKIRAAN CAPAIAN TARGET RKPD TAHUN 2023	CAPAIAN KINERJA DAN KERANGKA PENDANAAN					KELOMPOK SASARAN	PRAKIRAAN MAJU RENCANA TAHUN 2025		PERANGKAT DAERAH PENANGGUNG JAWAB	
							TARGET 2024	PAGU INDIKATIF (Rp)	LOKASI	SUMBER DANA	PRIORITAS		TARGET	PAGU INDIKATIF (Rp)		
											NASIONAL					DAERAH
1	2	3	4	5	6	7	8	9	10	11	12	13	14	15	16	17
			<p>Kegiatan Pengawasan Penerapan sistem Jaminan Mutu Sesuai SNI 6729:2016 Organik Morowali (Paket)</p> <p>Dalam rangka Pembinaan, Monitoring dan Evaluasi kegiatan Pengolahan dan Pemasaran Hasil Hortikultura Ke Kabupaten (Paket)</p> <p>Sewa Bangunan Gedung Tempat Pertemuan (Paket)</p> <p>Honor Narasumber atau Pembahas, Moderator, Pembawa Acara dan Panitia (Paket)</p>				1	8.600.000,00	(Kabupaten/Kota, SULAWESI TENGAH)	Dana Transfer Umum-Dana Alokasi Umum			Kelompok Tani			Dinas Tanaman Pangan dan Hortikultura Provinsi Sulawesi Tengah
							1	27.930.000,00	(Kabupaten/Kota, SULAWESI TENGAH)	Dana Transfer Umum-Dana Alokasi Umum			Kelompok Tani			Dinas Tanaman Pangan dan Hortikultura Provinsi Sulawesi Tengah
							1	1.000.000,00	(Kabupaten/Kota, SULAWESI TENGAH)	Dana Transfer Umum-Dana Alokasi Umum			Kelompok Tani			Dinas Tanaman Pangan dan Hortikultura Provinsi Sulawesi Tengah
							1	68.600.000,00	(Kabupaten/Kota, SULAWESI TENGAH)	Dana Transfer Umum-Dana Alokasi Umum			Kelompok Tani			Dinas Tanaman Pangan dan Hortikultura Provinsi Sulawesi Tengah
7.	3.27.07	PROGRAM PENYULUHAN PERTANIAN	<p>PERSENTASE PENINGKATAN PELAKSANAAN PENYULUHAN PERTANIAN (Dokumen)</p> <p>PERSENTASE PENINGKATAN PELAKSANAAN PENYULUHAN PERTANIAN (%)</p>				2	14.777.543.000,00			Memperkuat Ketahanan Ekonomi untuk Pertumbuhan yang Berkualitas dan Berkeadilan				122.070.682.500,00	<p>UPT Pendidikan dan Pelatihan</p> <p>Dinas Tanaman Pangan dan Hortikultura Provinsi Sulawesi Tengah</p>
	3.27.07.1.01	Pengembangan Ketenagaan Penyuluhan Pertanian						525.000.000,00			Memperkuat Ketahanan Ekonomi untuk Pertumbuhan yang Berkualitas dan Berkeadilan				3.139.087.500,00	
			Jumlah penyuluh pertanian yang dibina (Orang)				105		(13 Kabupaten/Kota, SULAWESI TENGAH)					120		Dinas Tanaman Pangan dan Hortikultura Provinsi Sulawesi Tengah
	3.27.07.1.01.0003	Penguatan Kelembagaan penyuluhan pertanian						450.000.000,00			Memperkuat Ketahanan Ekonomi untuk Pertumbuhan yang Berkualitas dan Berkeadilan				1.789.087.500,00	
			Jumlah kelembagaan penyuluhan pertanian yang ditingkatkan kapasitasnya (Unit)		60	60	70		(13 Kabupaten/Kota, SULAWESI TENGAH)					75		Dinas Tanaman Pangan dan Hortikultura Provinsi Sulawesi Tengah
			Perjalanan Dinas Paket Meeting Dalam Kota (Paket)				1	103.100.000,00	(13 Kab/Kota, SULAWESI TENGAH)	Dana Transfer Umum-Dana Alokasi Umum			Penyuluh ASNPenyuluh TLH TB, ASN, Swadaya dan Swasta			Dinas Tanaman Pangan dan Hortikultura Provinsi Sulawesi Tengah
			Makanan dan Minuman Rapat (Paket)				1	116.000.000,00	(13 Kab/Kota, SULAWESI TENGAH)	Dana Transfer Umum-Dana Alokasi Umum			Penyuluh ASNPenyuluh TLH TB, ASN, Swadaya dan Swasta			Dinas Tanaman Pangan dan Hortikultura Provinsi Sulawesi Tengah

NO	KODE	URUSAN/BIDANG URUSAN/PROGRAM/KEGIATAN/ SUB KEGIATAN	INDIKATOR PROGRAM/KEGIATAN/SUB KEGIATAN	Target Akhir Periode RPJMD	REALISASI CAPAIAN RKPD TAHUN 2022	PRAKIRAAN CAPAIAN TARGET RKPD TAHUN 2023	CAPAIAN KINERJA DAN KERANGKA PENDANAAN					KELOMPOK SASARAN	PRAKIRAAN MAJU RENCANA TAHUN 2025		PERANGKAT DAERAH PENANGGUNG JAWAB	
							TARGET 2024	PAGU INDIKATIF (Rp)	LOKASI	SUMBER DANA	PRIORITAS		TARGET	PAGU INDIKATIF (Rp)		
											NASIONAL					DAERAH
1	2	3	4	5	6	7	8	9	10	11	12	13	14	15	16	17
			Honor Narasumber atau Pembahas, Moderator, Pembawa Acara dan Panitia (Paket)				1	87.000.000,00	(13 Kab/Kota, SULAWESI TENGAH)	Dana Transfer Umum-Dana Alokasi Umum			Penyuluh ASN Penyuluh TLH TB, ASN, Swadaya dan Swasta			Dinas Tanaman Pangan dan Hortikultura Provinsi Sulawesi Tengah
			Penghargaan atas Suatu Prestasi (Paket)				1	12.000.000,00	(Kab/Kota, SULAWESI TENGAH)	Dana Transfer Umum-Dana Alokasi Umum			Penyuluh			Dinas Tanaman Pangan dan Hortikultura Provinsi Sulawesi Tengah
			Dalam Rangka Pertemuan / Koordinasi / Workshop Kegiatan Penyuluhan di Jakarta dan Daerah Lainnya (Paket)				1	20.000.000,00	(Jakarta dan Daerah Lainnya, SULAWESI TENGAH)	Dana Transfer Umum-Dana Alokasi Umum			Penyuluh ASN Penyuluh TLH TB, ASN, Swadaya dan Swasta Karyawan Lingkup Dinas TPH			Dinas Tanaman Pangan dan Hortikultura Provinsi Sulawesi Tengah
			Alat/Bahan untuk Kegiatan Kantor - Alat Tulis Kantor (Paket)				1	14.000.000,00	(13 Kabupaten/Kota, SULAWESI TENGAH)	Dana Transfer Umum-Dana Alokasi Umum			Penyuluh ASN Penyuluh TLH TB, ASN, Swadaya dan Swasta			Dinas Tanaman Pangan dan Hortikultura Provinsi Sulawesi Tengah
			Alat/Bahan untuk Kegiatan Kantor - Bahan Cetak (Paket)				1	25.800.000,00	(13 Kab/Kota, SULAWESI TENGAH)	Dana Transfer Umum-Dana Alokasi Umum			Penyuluh ASN Penyuluh TLH TB, ASN, Swadaya dan Swasta			Dinas Tanaman Pangan dan Hortikultura Provinsi Sulawesi Tengah
			Dalam Rangkan Pengumpulan Data Base Penyuluh Pertanian dan Swadaya dan Dalam Rangka Penilaian Penyuluh Berprestasi di Kabupaten/Kota (Paket)				1	70.000.000,00	(13 Kab/Kota, SULAWESI TENGAH)	Dana Transfer Umum-Dana Alokasi Umum			Penyuluh ASN Penyuluh TLH TB, ASN, Swadaya dan Swasta			Dinas Tanaman Pangan dan Hortikultura Provinsi Sulawesi Tengah
			Alat/Bahan untuk kegiatan kantor-Benda Pos (Paket)				1	2.100.000,00	(Provinsi, SULAWESI TENGAH)	Dana Transfer Umum-Dana Alokasi Umum			Karyawan Lingkup Dinas TPH			Dinas Tanaman Pangan dan Hortikultura Provinsi Sulawesi Tengah
	3.27.07.1.01.0004	Penyediaan dan Peningkatan Kapasitas Penyuluh pertanian						75.000.000,00					Memperkuat Ketahanan Ekonomi untuk Pertumbuhan yang Berkualitas dan Berkeadilan			
			Jumlah penyuluh pertanian yang tersedia dan ditingkatkan kapasitasnya (Orang)		30	30	35		(13 Kabupaten/Kota, SULAWESI TENGAH)					45	1.350.000.000,00	Dinas Tanaman Pangan dan Hortikultura Provinsi Sulawesi Tengah
			Honorarium Narasumber Sosialisasi Kerjasama Petani Milenial dan Penyuluh Pertanian Swasta (Paket)				1	4.000.000,00	(Kabupaten/Kota, SULAWESI TENGAH)	Dana Transfer Umum-Dana Alokasi Umum			Petani Milenial dan Penyuluh Swasta			Dinas Tanaman Pangan dan Hortikultura Provinsi Sulawesi Tengah
			Alat/Bahan untuk kegiatan kantor-Benda Pos (Paket)				1	1.850.000,00	(Provinsi, SULAWESI TENGAH)	Dana Transfer Umum-Dana Alokasi Umum			Karyawan Lingkup dinas TPH			Dinas Tanaman Pangan dan Hortikultura Provinsi Sulawesi Tengah
			Dalam Rangka Pertemuan / Koordinasi / Workshop Kegiatan Penyuluhan di Jakarta dan Daerah Lainnya (Paket)				1	10.000.000,00	(Jakarta dan Daerah Lainnya, SULAWESI TENGAH)	Dana Transfer Umum-Dana Alokasi Umum			Karyawan Lingkup Dinas Tanaman Pangan dan Hortikultura Provinsi Sulawesi Tengah			Dinas Tanaman Pangan dan Hortikultura Provinsi Sulawesi Tengah
			Alat/Bahan untuk Kegiatan Kantor - Alat Tulis Kantor (Paket)				1	600.000,00	(Kab/Kota Palu, SULAWESI TENGAH)	Dana Transfer Umum-Dana Alokasi Umum			Petani Milenial dan Penyuluh Swasta			Dinas Tanaman Pangan dan Hortikultura Provinsi Sulawesi Tengah

NO	KODE	URUSAN/BIDANG URUSAN/PROGRAM/KEGIATAN/ SUB KEGIATAN	INDIKATOR PROGRAM/KEGIATAN/SUB KEGIATAN	Target Akhir Periode RPJMD	REALISASI CAPAIAN RKPD TAHUN 2022	PRAKIRAAN CAPAIAN TARGET RKPD TAHUN 2023	CAPAIAN KINERJA DAN KERANGKA PENDANAAN					KELOMPOK SASARAN	PRAKIRAAN MAJU RENCANA TAHUN 2025		PERANGKAT DAERAH PENANGGUNG JAWAB	
							TARGET 2024	PAGU INDIKATIF (Rp)	LOKASI	SUMBER DANA	PRIORITAS		TARGET	PAGU INDIKATIF (Rp)		
											NASIONAL					DAERAH
1	2	3	4	5	6	7	8	9	10	11	12	13	14	15	16	17
			<p><i>Dalam Rangka Pembinaan dan Monitoring Kegiatan Ketenagaan Penyuluhan dan Dalam Rangka Identifikasi Tenaga Penyuluh Pertanian dan Swadaya di Kabupaten/Kota (Paket)</i></p> <p><i>Alat/Bahan untuk Kegiatan Kantor - Bahan Cetak (Paket)</i></p> <p><i>Perjalanan Dinas Paket Meeting Dalam Kota (Paket)</i></p> <p><i>Penghargaan atas Suatu Prestasi (Paket)</i></p> <p><i>Makanan dan Minuman Rapat (Paket)</i></p>				1	20.000.000,00	(Kabupaten/Kota, SULAWESI TENGAH)	Dana Transfer Umum-Dana Alokasi Umum			Karyawan Lingkup Dinas Tanaman Pangan dan Hortikultura Provinsi Sulawesi Tengah			Dinas Tanaman Pangan dan Hortikultura Provinsi Sulawesi Tengah
							1	1.550.000,00	(Kabupaten/Kota, SULAWESI TENGAH)	Dana Transfer Umum-Dana Alokasi Umum			Petani Milenial dan Penyuluh Swasta			Dinas Tanaman Pangan dan Hortikultura Provinsi Sulawesi Tengah
							1	14.000.000,00	(Kabupaten/Kota, SULAWESI TENGAH)	Dana Transfer Umum-Dana Alokasi Umum			Petani Milenial dan Penyuluh Swasta			Dinas Tanaman Pangan dan Hortikultura Provinsi Sulawesi Tengah
							1	12.000.000,00	(Kab/Kota, SULAWESI TENGAH)	Dana Transfer Umum-Dana Alokasi Umum			Penyuluh			Dinas Tanaman Pangan dan Hortikultura Provinsi Sulawesi Tengah
							1	11.000.000,00	(Kabupaten/Kota, SULAWESI TENGAH)	Dana Transfer Umum-Dana Alokasi Umum			Petani Milenial dan Penyuluh Swasta			Dinas Tanaman Pangan dan Hortikultura Provinsi Sulawesi Tengah
	3.27.07.1.02	Pengembangan Penerapan Penyuluhan Pertanian						9.977.543.000,00			Memperkuat Ketahanan Ekonomi untuk Pertumbuhan yang Berkualitas dan Berkeadilan				51.806.595.000,00	
			Jumlah penyuluh dan petani yang dilatih (Dokumen)				2		(13 Kabupaten/Kota, SULAWESI TENGAH)					2		UPT Pendidikan dan Pelatihan
			Persentase jumlah kelompok tani yang menerapkan teknologi pertanian (%)				75		(13 Kabupaten/Kota, SULAWESI TENGAH)					76.5		Dinas Tanaman Pangan dan Hortikultura Provinsi Sulawesi Tengah
	3.27.07.1.02.0001	Diseminasi Informasi Teknis, Sosial, Ekonomi dan Inovasi Pertanian						700.000.000,00			Memperkuat Ketahanan Ekonomi untuk Pertumbuhan yang Berkualitas dan Berkeadilan				7.615.000.000,00	
			Jumlah Diseminasi Informasi Teknis, Sosial, Ekonomi dan Inovasi Pertanian (Dokumen)		1	1	1		(13 Kabupaten/Kota, SULAWESI TENGAH)					1		Dinas Tanaman Pangan dan Hortikultura Provinsi Sulawesi Tengah
			Dalam Rangka Pembinaan Monitoring dan Evaluasi dan Jasa Transportasi Programa (Paket)				1	183.780.000,00	(Kabupaten/Kota, SULAWESI TENGAH)	Dana Transfer Umum-Dana Alokasi Umum			Penyuluh Kab/Kota			Dinas Tanaman Pangan dan Hortikultura Provinsi Sulawesi Tengah
			Honor Narasumber atau Pembahas, Moderator, Pembawa Acara dan Panitia (Paket)				1	28.800.000,00	(Provinsi, SULAWESI TENGAH)	Dana Transfer Umum-Dana Alokasi Umum			Penyuluh DISTPHStaf Penyelenggaraan			Dinas Tanaman Pangan dan Hortikultura Provinsi Sulawesi Tengah
			Jasa Tenaga Prasarana dan Sarana Umum (Paket)				1	23.460.000,00	(Provinsi, SULAWESI TENGAH)	Dana Transfer Umum-Dana Alokasi Umum			Penyuluh DISTPHStaf Penyelenggaraan			Dinas Tanaman Pangan dan Hortikultura Provinsi Sulawesi Tengah

NO	KODE	URUSAN/BIDANG URUSAN/PROGRAM/KEGIATAN/ SUB KEGIATAN	INDIKATOR PROGRAM/KEGIATAN/SUB KEGIATAN	Target Akhir Periode RPJMD	REALISASI CAPAIAN RKPD TAHUN 2022	PRAKIRAAN CAPAIAN TARGET RKPD TAHUN 2023	CAPAIAN KINERJA DAN KERANGKA PENDANAAN					KELOMPOK SASARAN	PRAKIRAAN MAJU RENCANA TAHUN 2025		PERANGKAT DAERAH PENANGGUNG JAWAB	
							TARGET 2024	PAGU INDIKATIF (Rp)	LOKASI	SUMBER DANA	PRIORITAS		TARGET	PAGU INDIKATIF (Rp)		
											NASIONAL					DAERAH
1	2	3	4	5	6	7	8	9	10	11	12	13	14	15	16	17
			Jasa Iklan/Reklame, Film, dan Pemotretan (Paket)				1	3.150.000,00	(Provinsi, SULAWESI TENGAH)	Dana Transfer Umum-Dana Alokasi Umum			Penyuluh DISTPHStaf Penyelenggaraan			Dinas Tanaman Pangan dan Hortikultura Provinsi Sulawesi Tengah
			Alat/Bahan untuk kegiatan kantor-Benda Pos (Paket)				1	1.010.000,00	(Provinsi, SULAWESI TENGAH)	Dana Transfer Umum-Dana Alokasi Umum			Karyawan Lingkup Dinas TPH			Dinas Tanaman Pangan dan Hortikultura Provinsi Sulawesi Tengah
			Alat/Bahan untuk Kegiatan Kantor - Bahan Cetak (Paket)				1	3.924.200,00	(Provinsi, SULAWESI TENGAH)	Dana Transfer Umum-Dana Alokasi Umum			Karyawan Lingkup Dinas TPH dan Petani/Kelompok Tani			Dinas Tanaman Pangan dan Hortikultura Provinsi Sulawesi Tengah
			Barang untuk Dijual/Diserahkan kepada Masyarakat (Paket)				1	40.060.000,00	(Kabupaten/Kota, SULAWESI TENGAH)	Dana Transfer Umum-Dana Alokasi Umum			BPPP/Poktan			Dinas Tanaman Pangan dan Hortikultura Provinsi Sulawesi Tengah
			Alat/Bahan untuk Kegiatan Kantor - Alat Tulis Kantor (Paket)				1	415.800,00	(Provinsi, SULAWESI TENGAH)	Dana Transfer Umum-Dana Alokasi Umum			Karyawan Lingkup Dinas TPH dan Petani/Kelompok Tani			Dinas Tanaman Pangan dan Hortikultura Provinsi Sulawesi Tengah
			Makanan dan Minuman Rapat (Paket)				1	15.400.000,00	(Kabupaten/Kota, SULAWESI TENGAH)	Dana Transfer Umum-Dana Alokasi Umum			Staf Penyelenggaraan Penyuluh Kab/Kota Penyuluh DISTPH			Dinas Tanaman Pangan dan Hortikultura Provinsi Sulawesi Tengah
			Jumlah Diseminasi Informasi Teknis, Sosial, Ekonomi dan Inovasi Pertanian (Dokumen)		2	2	2		(13 Kabupaten/Kota, SULAWESI TENGAH)					2		UPT Pendidikan dan Pelatihan
			Makanan dan Minuman Rapat (Dokumen)				2	114.000.000,00	(Kabupaten/Kota, SULAWESI TENGAH)	Dana Transfer Umum-Dana Alokasi Umum			Petani/Kelompok Tani			UPT Pendidikan dan Pelatihan
			Honorarium Narasumber atau Pembahas, Moderator Pembawa Acara dan Panitia (Dokumen)				2	12.000.000,00	(Kabupaten/Kota, SULAWESI TENGAH)	Dana Transfer Umum-Dana Alokasi Umum			Petani/Kelompok Tani			UPT Pendidikan dan Pelatihan
			Jasa Tenaga Ahli (Dokumen)				2	39.600.000,00	(Kabupaten/Kota, SULAWESI TENGAH)	Dana Transfer Umum-Dana Alokasi Umum			Petani/Kelompok Tani			UPT Pendidikan dan Pelatihan
			Suku Cadang-Suku Cadang Alat Pertanian (Dokumen)				2	4.050.000,00	(Kabupaten/Kota, SULAWESI TENGAH)	Dana Transfer Umum-Dana Alokasi Umum			Petani/Kelompok Tani			UPT Pendidikan dan Pelatihan
			Perjalanan Dinas Dalam Daerah (Tahun)				1	127.770.000,00	(Kabupaten/Kota, SULAWESI TENGAH)	Dana Transfer Umum-Dana Alokasi Umum			Petani/Kelompok Tani			UPT Pendidikan dan Pelatihan
			Bahan-Bahan Lainnya (Dokumen)				2	6.330.000,00	(Kabupaten/Kota, SULAWESI TENGAH)	Dana Transfer Umum-Dana Alokasi Umum			Petani/Kelompok Tani			UPT Pendidikan dan Pelatihan
			Alat/Bahan Untuk Kegiatan Kantor-Alat Tulis Kantor (Dokumen)				2	7.564.100,00	(Kabupaten/Kota, SULAWESI TENGAH)	Dana Transfer Umum-Dana Alokasi Umum			Petani/Kelompok Tani			UPT Pendidikan dan Pelatihan
			Perjalanan Dinas Dalam Kota (Tahun)				1	75.900.000,00	(Kabupaten/Kota, SULAWESI TENGAH)	Dana Transfer Umum-Dana Alokasi Umum			Petani/Kelompok Tani			UPT Pendidikan dan Pelatihan
			Alat/Bahan Untuk Kegiatan Kantor-Kertas dan Cover (Dokumen)				2	6.272.250,00	(Kabupaten/Kota, SULAWESI TENGAH)	Dana Transfer Umum-Dana Alokasi Umum			Petani/Kelompok Tani			UPT Pendidikan dan Pelatihan
			Alat/Bahan Untuk Kegiatan Kantor-Bahan Cetak (Dokumen)				2	6.513.650,00	(Kabupaten/Kota, SULAWESI TENGAH)	Dana Transfer Umum-Dana Alokasi Umum			Petani/Kelompok Tani			UPT Pendidikan dan Pelatihan

NO	KODE	URUSAN/BIDANG URUSAN/PROGRAM/KEGIATAN/ SUB KEGIATAN	INDIKATOR PROGRAM/KEGIATAN/SUB KEGIATAN	Target Akhir Periode RPJMD	REALISASI CAPAIAN RKPD TAHUN 2022	PRAKIRAAN CAPAIAN TARGET RKPD TAHUN 2023	CAPAIAN KINERJA DAN KERANGKA PENDANAAN						KELOMPOK SASARAN	PRAKIRAAN MAJU RENCANA TAHUN 2025		PERANGKAT DAERAH PENANGGUNG JAWAB	
							TARGET 2024	PAGU INDIKATIF (Rp)	LOKASI	SUMBER DANA	PRIORITAS			TARGET	PAGU INDIKATIF (Rp)		
											NASIONAL	DAERAH					
1	2	3	4	5	6	7	8	9	10	11	12	13	14	15	16	17	
	3.27.07.1.02.0002	Pelaksanaan Penyuluhan dan Pembedayaan Petani						9.277.543.000,00			Memperkuat Ketahanan Ekonomi untuk Pertumbuhan yang Berkualitas dan Berkeadilan						
		Jumlah Kelompok Petani yang Mendapat Penyuluhan dan Pembedayaan (Kelompok)			1000	1000	1000		(13 Kabupaten/Kota, SULAWESI TENGAH)					1000		44.191.595.000,00	Dinas Tanaman Pangan dan Hortikultura Provinsi Sulawesi Tengah
		Makanan dan Minuman Rapat (Paket)					1	275.000.000,00	(Sigi, Donggala, Parimo, Tolitoli, SULAWESI TENGAH)	Dana Transfer Umum-Dana Alokasi Umum			Petani P3KE (Desil 1)				Dinas Tanaman Pangan dan Hortikultura Provinsi Sulawesi Tengah
		Jasa Tenaga Ahli (Paket)					1	48.000.000,00	(Provinsi, Sigi, Donggala, Parimo, Tolitoli, SULAWESI TENGAH)	Dana Transfer Umum-Dana Alokasi Umum			Karyawan Lingkup Dinas TPH, Petani P3KE (Desil 1)				Dinas Tanaman Pangan dan Hortikultura Provinsi Sulawesi Tengah
		Alat/Bahan untuk kegiatan kantor-Benda Pos (Inovasi Pangan) (Paket)					1	1.850.000,00	(Provinsi, SULAWESI TENGAH)	Dana Transfer Umum-Dana Alokasi Umum			Karyawan Lingkup Dinas TPH				Dinas Tanaman Pangan dan Hortikultura Provinsi Sulawesi Tengah
		Barang untuk Dijual/Diserahkan kepada Masyarakat (Benih Cabe Rawit ,Jagung, Sprayer, Insektisida , Herbisida, Pupuk NPK, pupuk Urea) (Paket)					1	7.300.000.000,00	(Sigi, Donggala, Parimo, Tolitoli, SULAWESI TENGAH)	Dana Transfer Umum-Dana Alokasi Umum			Petani P3KE (Desil 1)				Dinas Tanaman Pangan dan Hortikultura Provinsi Sulawesi Tengah
		Makanan dan Minuman Rapat (Inovasi Pangan) (Paket)					1	29.700.000,00	(Kab Donggala, Poso, Touna, SULAWESI TENGAH)	Dana Transfer Umum-Dana Alokasi Umum			Kelompok Tani				Dinas Tanaman Pangan dan Hortikultura Provinsi Sulawesi Tengah
		Alat/Bahan untuk Kegiatan Kantor - Bahan Cetak (Paket)					1	8.200.000,00	(Provinsi, SULAWESI TENGAH)	Dana Transfer Umum-Dana Alokasi Umum			Karyawan Lingkup Dinas TPH				Dinas Tanaman Pangan dan Hortikultura Provinsi Sulawesi Tengah
		Honor Narasumber atau Pembahas, Moderator, Pembawa Acara dan Panitia (Paket)					1	31.500.000,00	(Provinsi, SULAWESI TENGAH)	Dana Transfer Umum-Dana Alokasi Umum			Karyawan Lingkup Dinas TPH				Dinas Tanaman Pangan dan Hortikultura Provinsi Sulawesi Tengah
		Dalam Rangka Identifikasi/CPCL/Verifikasi Pembedayaan Petani, Sosialisasi Pembedayaan Petani, Pengawasan Pembedayaan Petani, Monitoring dan Evaluasi Pembedayaan Petani (Paket)					1	216.300.000,00	(Sigi, Donggala, Parimo, Tolitoli, SULAWESI TENGAH)	Dana Transfer Umum-Dana Alokasi Umum			Petani P3KE (Desil 1)				Dinas Tanaman Pangan dan Hortikultura Provinsi Sulawesi Tengah
		Honor Narasumber atau Pembahas, Moderator, Pembawa Acara dan Panitia (Inovasi Pangan) (Paket)					1	13.500.000,00	(Provinsi, SULAWESI TENGAH)	Dana Transfer Umum-Dana Alokasi Umum			Karyawan Lingkup Dinas TPH				Dinas Tanaman Pangan dan Hortikultura Provinsi Sulawesi Tengah
		Barang untuk Dijual/Diserahkan kepada Masyarakat (Kabupaten Donggala 20 ha, Kabupaten Poso 70 ha, Kabupaten Tojo Una-Una 40 ha) (Inovasi Pangan) (Paket)					1	885.250.000,00	(Kab Donggala, Poso, Touna, SULAWESI TENGAH)	Dana Transfer Umum-Dana Alokasi Umum			Kelompok Tani				Dinas Tanaman Pangan dan Hortikultura Provinsi Sulawesi Tengah

NO	KODE	URUSAN/BIDANG URUSAN/PROGRAM/KEGIATAN/ SUB KEGIATAN	INDIKATOR PROGRAM/KEGIATAN/SUB KEGIATAN	Target Akhir Periode RPJMD	REALISASI CAPAIAN RKPD TAHUN 2022	PRAKIRAAN CAPAIAN TARGET RKPD TAHUN 2023	CAPAIAN KINERJA DAN KERANGKA PENDANAAN						KELOMPOK SASARAN	PRAKIRAAN MAJU RENCANA TAHUN 2025		PERANGKAT DAERAH PENANGGUNG JAWAB
							TARGET 2024	PAGU INDIKATIF (Rp)	LOKASI	SUMBER DANA	PRIORITAS			TARGET	PAGU INDIKATIF (Rp)	
											NASIONAL	DAERAH				
1	2	3	4	5	6	7	8	9	10	11	12	13	14	15	16	17
			Alat/Bahan untuk Kegiatan Kantor - Bahan Cetak (Inovasi Pangan) (Paket)				1	5.063.000,00	(Provinsi, SULAWESI TENGAH)	Dana Transfer Umum-Dana Alokasi Umum			Karyawan Lingkup Dinas TPH			Dinas Tanaman Pangan dan Hortikultura Provinsi Sulawesi Tengah
			Dalam Rangka Identifikasi/CPCL/Verifikasi Inovasi Pangan, Sosialisasi Inovasi Pangan, Pengawalan Inovasi Pangan, Monitoring dan Evaluasi Inovasi Pangan (Paket)				1	124.180.000,00	(Kab Donggala, Poso, Touna, SULAWESI TENGAH)	Dana Transfer Umum-Dana Alokasi Umum			Kelompok Tani			Dinas Tanaman Pangan dan Hortikultura Provinsi Sulawesi Tengah
			Jasa Tenaga Ahli (Inovasi Pangan) (Paket)				1	18.000.000,00	(Provinsi, Kab Donggala, Poso, Touna, SULAWESI TENGAH)	Dana Transfer Umum-Dana Alokasi Umum			Karyawan Lingkup Dinas TPH, Kelompok Tani			Dinas Tanaman Pangan dan Hortikultura Provinsi Sulawesi Tengah
			Alat/Bahan untuk kegiatan kantor-Benda Pos (Paket)				1	21.000.000,00	(Provinsi, SULAWESI TENGAH)	Dana Transfer Umum-Dana Alokasi Umum			Karyawan Lingkup Dinas TPH			Dinas Tanaman Pangan dan Hortikultura Provinsi Sulawesi Tengah
			Jumlah Kelompok Petani yang Mendapat Penyuluhan dan Pemberdayaan (Kelompok)													Dinas Perkebunan dan Peternakan Provinsi Sulawesi Tengah
			- Belanja Perjalanan Dinas Biasa Dalam Rangka Kegiatan Penyuluhan di kabupaten/Kota.- Dalam Rangka Pertemuan/Koordinasi/Konsultasi ke Jakarta dan Daerah Lainnya (Kegiatan)				2	204.961.000,00	(Kabupaten/KotaJakart a dan Daerah Lainnya, SULAWESI TENGAH)	PENDAPATAN ASLI DAERAH (PAD)			Kabupaten/Kota dan Jakarta dan Daerah Lainnya			Dinas Perkebunan dan Peternakan Provinsi Sulawesi Tengah
			Belanja Modal Pengadaan Laptop (Unit)				1	20.334.000,00	(Kota Palu, SULAWESI TENGAH)	PENDAPATAN ASLI DAERAH (PAD)			ASN			Dinas Perkebunan dan Peternakan Provinsi Sulawesi Tengah
			Be;anja ATK, Kertas dan Cover, bahan Cetak, makanan dan Minuman Rapat, Honorarium Narasumber Kegiatan Expose Programa Penyuluhan Perkebunan dan Peternakan (Kegiatan)				1	74.705.000,00	(Kota Palu, SULAWESI TENGAH)	PENDAPATAN ASLI DAERAH (PAD)			Penyuluh Perkebunan dan Peternakan			Dinas Perkebunan dan Peternakan Provinsi Sulawesi Tengah
	3.27.07.1.03	Pengembangan Kapasitas Kelembagaan Ekonomi Petani Berbasis Kawasan						4.275.000.000,00			Memperkuat Ketahanan Ekonomi untuk Pertumbuhan yang Berkualitas dan Berkeadilan				67.125.000.000,00	
			Jumlah Kapasitas kelembagaan Ekonomi petani berbasis kawasan yang Dikembangkan (Kabupaten)				5		(13 Kabupaten/Kota, SULAWESI TENGAH)					5		Dinas Tanaman Pangan dan Hortikultura Provinsi Sulawesi Tengah
	3.27.07.1.03.0005	Pendampingan dan pengawalan korporasi petani						175.000.000,00			Memperkuat Ketahanan Ekonomi untuk Pertumbuhan yang Berkualitas dan Berkeadilan				13.125.000.000,00	
			Jumlah korporasi petani yang didampingi (Unit)		6	6	6		(13 Kabupaten/Kota, SULAWESI TENGAH)					6		Dinas Tanaman Pangan dan Hortikultura Provinsi Sulawesi Tengah

NO	KODE	URUSAN/BIDANG URUSAN/PROGRAM/KEGIATAN/ SUB KEGIATAN	INDIKATOR PROGRAM/KEGIATAN/SUB KEGIATAN	Target Akhir Periode RPJMD	REALISASI CAPAIAN RKPD TAHUN 2022	PRAKIRAAN CAPAIAN TARGET RKPD TAHUN 2023	CAPAIAN KINERJA DAN KERANGKA PENDANAAN					KELOMPOK SASARAN	PRAKIRAAN MAJU RENCANA TAHUN 2025		PERANGKAT DAERAH PENANGGUNG JAWAB	
							TARGET 2024	PAGU INDIKATIF (Rp)	LOKASI	SUMBER DANA	PRIORITAS		TARGET	PAGU INDIKATIF (Rp)		
											NASIONAL					DAERAH
1	2	3	4	5	6	7	8	9	10	11	12	13	14	15	16	17
			Makanan dan Minuman Rapat (Paket)				1	6.500.000,00	(Kabupaten/Kota, SULAWESI TENGAH)	Dana Transfer Umum-Dana Alokasi Umum			Makanan dan Minuman Rapat			Dinas Tanaman Pangan dan Hortikultura Provinsi Sulawesi Tengah
			Dalam Rangka Konsultasi ke Pusat (Paket)				1	17.000.000,00	(Kabupaten/Kota, SULAWESI TENGAH)	Dana Transfer Umum-Dana Alokasi Umum			Korporasi Petani			Dinas Tanaman Pangan dan Hortikultura Provinsi Sulawesi Tengah
			Alat/Bahan untuk kegiatan kantor-Alat Tulis Kantor (Paket)				1	1.200.000,00	(Kabupaten/Kota, SULAWESI TENGAH)	Dana Transfer Umum-Dana Alokasi Umum			Korporasi Petani			Dinas Tanaman Pangan dan Hortikultura Provinsi Sulawesi Tengah
			Perjalanan Dinas Paket Meeting Dalam Kota (Paket)				1	32.600.000,00	(Kabupaten/Kota, SULAWESI TENGAH)	Dana Transfer Umum-Dana Alokasi Umum			Korporasi Petani			Dinas Tanaman Pangan dan Hortikultura Provinsi Sulawesi Tengah
			Dalam Rangka Penilaian BPP, KEP dan GAPOKTAN (Paket)				1	7.000.000,00	(Kabupaten/Kota, SULAWESI TENGAH)	Dana Transfer Umum-Dana Alokasi Umum			Korporasi Petani			Dinas Tanaman Pangan dan Hortikultura Provinsi Sulawesi Tengah
			Hadiah yang bersifat Perlombaan (Paket)				1	45.000.000,00	(Kabupaten/Kota, SULAWESI TENGAH)	Dana Transfer Umum-Dana Alokasi Umum			Korporasi Petani			Dinas Tanaman Pangan dan Hortikultura Provinsi Sulawesi Tengah
			Alat/Bahan untuk kegiatan kantor-Benda Pos (Paket)				1	3.000.000,00	(Kabupaten/Kota, SULAWESI TENGAH)	Dana Transfer Umum-Dana Alokasi Umum			Korporasi Petani			Dinas Tanaman Pangan dan Hortikultura Provinsi Sulawesi Tengah
			Alat/Bahan untuk kegiatan kantor-Alat Tulis Kantor (Paket)				1	4.000.000,00	(Kabupaten/Kota, SULAWESI TENGAH)	Dana Transfer Umum-Dana Alokasi Umum			Korporasi Petani			Dinas Tanaman Pangan dan Hortikultura Provinsi Sulawesi Tengah
			Alat/Bahan untuk kegiatan kantor-Bahan Cetak (Paket)				1	1.800.000,00	(Kabupaten/Kota, SULAWESI TENGAH)	Dana Transfer Umum-Dana Alokasi Umum			Korporasi Petani			Dinas Tanaman Pangan dan Hortikultura Provinsi Sulawesi Tengah
			Alat/Bahan untuk kegiatan kantor-Bahan Cetak (Paket)				1	5.000.000,00	(Kabupaten/Kota, SULAWESI TENGAH)	Dana Transfer Umum-Dana Alokasi Umum			Korporasi Petani			Dinas Tanaman Pangan dan Hortikultura Provinsi Sulawesi Tengah
			Makanan dan Minuman Rapat (Paket)				1	13.200.000,00	(Kabupaten/Kota, SULAWESI TENGAH)	Dana Transfer Umum-Dana Alokasi Umum			Korporasi Petani			Dinas Tanaman Pangan dan Hortikultura Provinsi Sulawesi Tengah
			Honor Narasumber atau Pembahas, Moderator, Pembawa Acara dan Panitia (Paket)				1	19.200.000,00	(Kabupaten/Kota, SULAWESI TENGAH)	Dana Transfer Umum-Dana Alokasi Umum			Korporasi Petani			Dinas Tanaman Pangan dan Hortikultura Provinsi Sulawesi Tengah
			Honorarium Tim Pelaksana Kegiatan dan Sekertariat Tim Pelaksana Kegiatan (Paket)				1	5.000.000,00	(Kabupaten/Kota, SULAWESI TENGAH)	Dana Transfer Umum-Dana Alokasi Umum			Korporasi Petani			Dinas Tanaman Pangan dan Hortikultura Provinsi Sulawesi Tengah
			Alat/Bahan untuk kegiatan kantor-Benda Pos (Paket)				1	2.500.000,00	(Kabupaten/Kota, SULAWESI TENGAH)	Dana Transfer Umum-Dana Alokasi Umum			Korporasi Petani			Dinas Tanaman Pangan dan Hortikultura Provinsi Sulawesi Tengah
			Dalam Rangka Monev Kegiatan Manajemen Kelembagaan Posluhdes, Monev Peningkatan Manajemen KEP (Paket)				1	12.000.000,00	(Kabupaten/Kota, SULAWESI TENGAH)	Dana Transfer Umum-Dana Alokasi Umum			Korporasi Petani			Dinas Tanaman Pangan dan Hortikultura Provinsi Sulawesi Tengah

NO	KODE	URUSAN/BIDANG URUSAN/PROGRAM/KEGIATAN/ SUB KEGIATAN	INDIKATOR PROGRAM/KEGIATAN/SUB KEGIATAN	Target Akhir Periode RPJMD	REALISASI CAPAIAN RKP TAHUN 2022	PRAKIRAAN CAPAIAN TARGET RKP TAHUN 2023	CAPAIAN KINERJA DAN KERANGKA PENDANAAN						KELOMPOK SASARAN	PRAKIRAAN MAJU RENCANA TAHUN 2025		PERANGKAT DAERAH PENANGGUNG JAWAB
							TARGET 2024	PAGU INDIKATIF (Rp)	LOKASI	SUMBER DANA	PRIORITAS			TARGET	PAGU INDIKATIF (Rp)	
											NASIONAL	DAERAH				
1	2	3	4	5	6	7	8	9	10	11	12	13	14	15	16	17
	3.27.07.1.03.0006	Pembentukan dan Penguatan Kelembagaan Korporasi Petani						4.100.000.000,00			Memperkuat Ketahanan Ekonomi untuk Pertumbuhan yang Berkualitas dan Berkeadilan				54.000.000.000,00	
		Jumlah korporasi petani yang dibentuk dan beroperasi (Unit)			6.00	6.00	6.00		(13 Kabupaten/Kota, SULAWESI TENGAH)					6.00		Dinas Tanaman Pangan dan Hortikultura Provinsi Sulawesi Tengah
		Pemeliharaan Alat Angkutan-Alat Angkutan Darat Bermotor-Kendaraan Bermotor Penumpang (READSI) (Paket)					1	14.300.000,00	(Kabupaten/Kota, SULAWESI TENGAH)	Pendapatan Hibah dari Pemerintah Pusat			Korporasi Petani			Dinas Tanaman Pangan dan Hortikultura Provinsi Sulawesi Tengah
		Makanan dan Minuman Rapat (Paket)					1	51.000.000,00	(Kabupaten/Kota, SULAWESI TENGAH)	Dana Transfer Umum-Dana Alokasi Umum			Kelompok Tani			Dinas Tanaman Pangan dan Hortikultura Provinsi Sulawesi Tengah
		Alat/Bahan untuk kegiatan kantor-Benda Pos (READSI) (Paket)					1	4.500.000,00	(Kabupaten/Kota, SULAWESI TENGAH)	Pendapatan Hibah dari Pemerintah Pusat			Korporasi Petani			Dinas Tanaman Pangan dan Hortikultura Provinsi Sulawesi Tengah
		Dalam Rangka Pendampingan KEP, Kemitraan Kelembagaan petani (Paket)					1	66.800.000,00	(Kabupaten/Kota, SULAWESI TENGAH)	Dana Transfer Umum-Dana Alokasi Umum			Korporasi Petani			Dinas Tanaman Pangan dan Hortikultura Provinsi Sulawesi Tengah
		Honor Narasumber atau Pembahas, Moderator, Pembawa Acara dan Panitia (Paket)					1	14.800.000,00	(Kabupaten/Kota, SULAWESI TENGAH)	Dana Transfer Umum-Dana Alokasi Umum			Korporasi Petani			Dinas Tanaman Pangan dan Hortikultura Provinsi Sulawesi Tengah
		Honor Narasumber atau Pembahas, Moderator, Pembawa Acara dan Panitia (Paket)					1	43.200.000,00	(Kabupaten/Kota, SULAWESI TENGAH)	Dana Transfer Umum-Dana Alokasi Umum			Kelompok Tani			Dinas Tanaman Pangan dan Hortikultura Provinsi Sulawesi Tengah
		Alat/Bahan untuk kegiatan kantor-Benda Pos (Paket)					1	3.000.000,00	(Kabupaten/Kota, SULAWESI TENGAH)	Dana Transfer Umum-Dana Alokasi Umum			Korporasi Petani			Dinas Tanaman Pangan dan Hortikultura Provinsi Sulawesi Tengah
		Dalam Rangka Konsultasi ke Pusat (Paket)					1	21.000.000,00	(Kabupaten/Kota, SULAWESI TENGAH)	Dana Transfer Umum-Dana Alokasi Umum			Korporasi Petani			Dinas Tanaman Pangan dan Hortikultura Provinsi Sulawesi Tengah
		Dalam Rangka Pendampingan Sekolah Lapang, Monev Sekolah Lapang (Paket)					1	164.800.000,00	(Kabupaten/Kota, SULAWESI TENGAH)	Dana Transfer Umum-Dana Alokasi Umum			Kelompok Tani			Dinas Tanaman Pangan dan Hortikultura Provinsi Sulawesi Tengah
		Sewa Bangunan Gedung Tempat Pertemuan (READSI) (Paket)					1	105.000.000,00	(Kabupaten/Kota, SULAWESI TENGAH)	Pendapatan Hibah dari Pemerintah Pusat			Korporasi Petani			Dinas Tanaman Pangan dan Hortikultura Provinsi Sulawesi Tengah
		Alat/Bahan untuk kegiatan kantor-Bahan Cetak (Paket)					1	5.200.000,00	(Kabupaten/Kota, SULAWESI TENGAH)	Dana Transfer Umum-Dana Alokasi Umum			Korporasi Petani			Dinas Tanaman Pangan dan Hortikultura Provinsi Sulawesi Tengah
		Kawat/Faksimili/Internet/TV Berlangganan (READSI) (Paket)					1	11.700.000,00	(Kabupaten/Kota, SULAWESI TENGAH)	Pendapatan Hibah dari Pemerintah Pusat			Korporasi Petani			Dinas Tanaman Pangan dan Hortikultura Provinsi Sulawesi Tengah

NO	KODE	URUSAN/BIDANG URUSAN/PROGRAM/KEGIATAN/ SUB KEGIATAN	INDIKATOR PROGRAM/KEGIATAN/SUB KEGIATAN	Target Akhir Periode RPJMD	REALISASI CAPAIAN RKPD TAHUN 2022	PRAKIRAAN CAPAIAN TARGET RKPD TAHUN 2023	CAPAIAN KINERJA DAN KERANGKA PENDANAAN					KELOMPOK SASARAN	PRAKIRAAN MAJU RENCANA TAHUN 2025		PERANGKAT DAERAH PENANGGUNG JAWAB	
							TARGET 2024	PAGU INDIKATIF (Rp)	LOKASI	SUMBER DANA	PRIORITAS		TARGET	PAGU INDIKATIF (Rp)		
											NASIONAL					DAERAH
1	2	3	4	5	6	7	8	9	10	11	12	13	14	15	16	17
			Perjalanan Dinas Paket Meeting Dalam Kota (Paket)				1	29.800.000,00	(Kabupaten/Kota, SULAWESI TENGAH)	Dana Transfer Umum-Dana Alokasi Umum			Korporasi Petani			Dinas Tanaman Pangan dan Hortikultura Provinsi Sulawesi Tengah
			Makanan dan Minuman Rapat (READSI) (Paket)				1	648.000.000,00	(Kabupaten/Kota, SULAWESI TENGAH)	Pendapatan Hibah dari Pemerintah Pusat			Korporasi Petani			Dinas Tanaman Pangan dan Hortikultura Provinsi Sulawesi Tengah
			Alat/Bahan untuk kegiatan kantor-Alat Tulis Kantor (Paket)				1	8.000.000,00	(Kabupaten/Kota, SULAWESI TENGAH)	Dana Transfer Umum-Dana Alokasi Umum			Korporasi Petani			Dinas Tanaman Pangan dan Hortikultura Provinsi Sulawesi Tengah
			Perjalanan Dinas Paket Meeting Dalam Kota (Paket)				1	127.200.000,00	(Kabupaten/Kota, SULAWESI TENGAH)	Dana Transfer Umum-Dana Alokasi Umum			Kelompok Tani			Dinas Tanaman Pangan dan Hortikultura Provinsi Sulawesi Tengah
			Perjalanan Dinas Biasa (READSI) (Paket)				1	1.234.000.000,00	(Kabupaten/Kota, SULAWESI TENGAH)	Pendapatan Hibah dari Pemerintah Pusat			Korporasi Petani			Dinas Tanaman Pangan dan Hortikultura Provinsi Sulawesi Tengah
			Alat/Bahan untuk kegiatan kantor-Alat Tulis Kantor (READSI) (Paket)				1	314.500.000,00	(Kabupaten/Kota, SULAWESI TENGAH)	Pendapatan Hibah dari Pemerintah Pusat			Korporasi Petani			Dinas Tanaman Pangan dan Hortikultura Provinsi Sulawesi Tengah
			Sewa Kendaraan Bermotor Penumpang (READSI) (Paket)				1	30.000.000,00	(Kabupaten/Kota, SULAWESI TENGAH)	Pendapatan Hibah dari Pemerintah Pusat			Korporasi Petani			Dinas Tanaman Pangan dan Hortikultura Provinsi Sulawesi Tengah
			Makanan dan Minuman Rapat (Paket)				1	51.400.000,00	(Kabupaten/Kota, SULAWESI TENGAH)	Dana Transfer Umum-Dana Alokasi Umum			Korporasi Petani			Dinas Tanaman Pangan dan Hortikultura Provinsi Sulawesi Tengah
			Alat/Bahan untuk kegiatan kantor-Bahan Cetak (Paket)				1	7.800.000,00	(Kabupaten/Kota, SULAWESI TENGAH)	Dana Transfer Umum-Dana Alokasi Umum			Kelompok Tani			Dinas Tanaman Pangan dan Hortikultura Provinsi Sulawesi Tengah
			Modal Alat Laboratorium Pertanian (Paket)				1	714.000.000,00	(Kabupaten/Kota, SULAWESI TENGAH)	Dana Transfer Umum-Dana Alokasi Umum			Korporasi Petani			Dinas Tanaman Pangan dan Hortikultura Provinsi Sulawesi Tengah
			perjalanan Dinas Luar Daerah (READSI) (Paket)				1	200.000.000,00	(Kabupaten/Kota, SULAWESI TENGAH)	Pendapatan Hibah dari Pemerintah Pusat			Korporasi Petani			Dinas Tanaman Pangan dan Hortikultura Provinsi Sulawesi Tengah
			Alat/Bahan untuk kegiatan kantor-Benda Pos (Paket)				1	3.000.000,00	(Kabupaten/Kota, SULAWESI TENGAH)	Dana Transfer Umum-Dana Alokasi Umum			Kelompok Tani			Dinas Tanaman Pangan dan Hortikultura Provinsi Sulawesi Tengah
			Alat/Bahan untuk kegiatan kantor-Alat Tulis Kantor (Paket)				1	3.000.000,00	(Kabupaten/Kota, SULAWESI TENGAH)	Dana Transfer Umum-Dana Alokasi Umum			Kelompok Tani			Dinas Tanaman Pangan dan Hortikultura Provinsi Sulawesi Tengah
			Bahan-Bahan Bakar dan Pelumas (READSI) (Paket)				1	22.000.000,00	(Kabupaten/Kota, SULAWESI TENGAH)	Pendapatan Hibah dari Pemerintah Pusat			Korporasi Petani			Dinas Tanaman Pangan dan Hortikultura Provinsi Sulawesi Tengah
			Honor Narasumber atau Pembahas, Moderator, Pembawa Acara dan Panitia (READSI) (Paket)				1	202.000.000,00	(Kabupaten/Kota, SULAWESI TENGAH)	Pendapatan Hibah dari Pemerintah Pusat			Korporasi Petani			Dinas Tanaman Pangan dan Hortikultura Provinsi Sulawesi Tengah

NO	KODE	URUSAN/BIDANG URUSAN/PROGRAM/KEGIATAN/ SUB KEGIATAN	INDIKATOR PROGRAM/KEGIATAN/SUB KEGIATAN	Target Akhir Periode RPJMD	REALISASI CAPAIAN RKPD TAHUN 2022	PRAKIRAAN CAPAIAN TARGET RKPD TAHUN 2023	CAPAIAN KINERJA DAN KERANGKA PENDANAAN					KELOMPOK SASARAN	PRAKIRAAN MAJU RENCANA TAHUN 2025		PERANGKAT DAERAH PENANGGUNG JAWAB	
							TARGET 2024	PAGU INDIKATIF (Rp)	LOKASI	SUMBER DANA	PRIORITAS		TARGET	PAGU INDIKATIF (Rp)		
											NASIONAL					DAERAH
1	2	3	4	5	6	7	8	9	10	11	12	13	14	15	16	17
	3.28	URUSAN PEMERINTAHAN BIDANG KEHUTANAN						68.592.952.734,68							-	
1.	3.28.01	PROGRAM PENUNJANG URUSAN PEMERINTAHAN DAERAH PROVINSI						60.665.573.760,68							-	
			<i>N</i> <i>Indeks Reformasi</i> <i>Birokrasi Perangkat</i> <i>Daerah</i> <i>(%)</i>				66									<i>UPT KPH Banawa</i> <i>Lalundu</i>
			<i>Indeks Reformasi</i> <i>Birokrasi Perangkat</i> <i>Daerah</i> <i>(%)</i>				66									<i>UPTD Tahura</i>
			<i>Indeks Reformasi Birokrasi</i> <i>Perangkat Daerah</i> <i>(%)</i>				68									<i>UPT KPH Pogogul</i>
			<i>Indeks Reformasi Birokrasi</i> <i>Perangkat Daerah</i> <i>(%)</i>				68									<i>Dinas Kehutanan</i> <i>Provinsi Sulawesi</i> <i>Tengah</i>
			<i>Indeks Reformasi</i> <i>Birokrasi Perangkat</i> <i>Daerah</i> <i>(%)</i>				68									<i>UPT KPH Dampelas</i> <i>Tinombo</i>
			<i>Indeks Reformasi Birokrasi</i> <i>Perangkat Daerah</i> <i>(%)</i>				68									<i>UPT KPH Dolago</i> <i>Tanggungung</i>
			<i>Indeks Reformasi</i> <i>Birokrasi Perangkat</i> <i>Daerah</i> <i>(%)</i>				66									<i>UPT KPH Toili</i> <i>Baturube</i>
			<i>Indeks Reformasi</i> <i>Birokrasi Perangkat</i> <i>Daerah</i> <i>(%)</i>				66									<i>UPT KPH Kulaw</i>
			<i>Indeks Reformasi Birokrasi</i> <i>Perangkat Daerah</i> <i>(%)</i>				68									<i>UPT KPH Sintuwu</i> <i>Maroso</i>
			<i>Indeks Reformasi</i> <i>Birokrasi Perangkat</i> <i>Daerah</i> <i>(%)</i>				66									<i>UPT KPH Sivia</i> <i>Patuju</i>
			<i>Indeks Reformasi Birokrasi</i> <i>Perangkat Daerah</i> <i>(%)</i>				68									<i>UPT KPH Balantak</i>
			<i>Indeks Reformasi Birokrasi</i> <i>Perangkat Daerah</i> <i>(%)</i>				68									<i>UPT KPH Tepo Asa</i> <i>Aroa</i>
			<i>Indeks Reformasi</i> <i>Birokrasi Perangkat</i> <i>Daerah</i> <i>(%)</i>				66									<i>UPT KPH Tepe Asa</i> <i>Maroso</i>
			<i>Indeks Reformasi Birokrasi</i> <i>Perangkat Daerah</i> <i>(%)</i>				68									<i>UPT KPH Gunung</i> <i>Dako</i>

NO	KODE	URUSAN/BIDANG URUSAN/PROGRAM/KEGIATAN/ SUB KEGIATAN	INDIKATOR PROGRAM/KEGIATAN/SUB KEGIATAN	Target Akhir Periode RPJMD	REALISASI CAPAIAN RKPD TAHUN 2022	PRAKIRAAN CAPAIAN TARGET RKPD TAHUN 2023	CAPAIAN KINERJA DAN KERANGKA PENDANAAN						KELOMPOK SASARAN	PRAKIRAAN MAJU RENCANA TAHUN 2025		PERANGKAT DAERAH PENANGGUNG JAWAB
							TARGET 2024	PAGU INDIKATIF (Rp)	LOKASI	SUMBER DANA	PRIORITAS			TARGET	PAGU INDIKATIF (Rp)	
											NASIONAL	DAERAH				
1	2	3	4	5	6	7	8	9	10	11	12	13	14	15	16	17
			Indeks Reformasi Birokrasi Perangkat Daerah (%)				100									UPT KPH Pulau Peling
	3.28.01.1.01	Perencanaan, Penganggaran, dan Evaluasi Kinerja Perangkat Daerah						532.122.000,00								
			Jumlah Dokumen Perencanaan dan Evaluasi kinerja SKPD yang dihasilkan (Dokumen)				8		(Kota Palu, SULAWESI TENGAH)					8		Dinas Kehutanan Provinsi Sulawesi Tengah
	3.28.01.1.01.0001	Penyusunan Dokumen Perencanaan Perangkat Daerah						135.702.000,00								
			Jumlah Dokumen Perencanaan Perangkat Daerah (Dokumen)		0.00	0.00	8		(Kota Palu, SULAWESI TENGAH)					0.00		Dinas Kehutanan Provinsi Sulawesi Tengah
			Belanja Perjalanan Dinas Biasa Evaluasi Kegiatan DBH-DR TA. 2023 dan Perencanaan/Koordinasi/Sinkroisasi DBH-DR/Kegiatan Lainnya di Jakarta/Daerah Lainnya (Tahun)				1	41.274.000,00	(Kota Palu, SULAWESI TENGAH)	PENDAPATAN ASLI DAERAH (PAD)			Pegawai Terkait			Dinas Kehutanan Provinsi Sulawesi Tengah
			Belanja Alat/Bahan untuk Kegiatan Kantor- Bahan Cetak Statistik Kehutanan (Lembar)				5.000	2.750.000,00	(Kota Palu, SULAWESI TENGAH)	PENDAPATAN ASLI DAERAH (PAD)			Pegawai Terkait			Dinas Kehutanan Provinsi Sulawesi Tengah
			Belanja Perjalanan Dinas Biasa Bimtek Penggunaan Aplikasi E-Mep (Tahun)				1	11.980.000,00	(Kota Palu, SULAWESI TENGAH)	PENDAPATAN ASLI DAERAH (PAD)			Pegawai Terkait			Dinas Kehutanan Provinsi Sulawesi Tengah
			Belanja Alat/Bahan untuk Kegiatan Kantor- Bahan Cetak Kegiatan Rapat - Rapat / Lainnya (Lembar)				10.000	3.500.000,00	(Kota Palu, SULAWESI TENGAH)	PENDAPATAN ASLI DAERAH (PAD)			Pegawai Terkait			Dinas Kehutanan Provinsi Sulawesi Tengah
			Belanja Makanan dan Minuman Rapat Rapat Perencanaan /Penyusunan /Pembahasan/Rekonsiliasi/Kegiatan Lainnya (Orang)				120	7.800.000,00	(Kota Palu, SULAWESI TENGAH)	PENDAPATAN ASLI DAERAH (PAD)			Pegawai Terkait			Dinas Kehutanan Provinsi Sulawesi Tengah
			Belanja Makanan dan Minuman Rapat Bimtek Penggunaan Aplikasi E-Mep (Orang)				28	2.380.000,00	(Kota Palu, SULAWESI TENGAH)	PENDAPATAN ASLI DAERAH (PAD)			Pegawai Terkait			Dinas Kehutanan Provinsi Sulawesi Tengah
			Belanja Alat/Bahan untuk Kegiatan Kantor- Bahan Cetak Rencana Kerja Dinas Kehutanan Tahun 202 (Lembar)				2.000	950.000,00	(Kota Palu, SULAWESI TENGAH)	PENDAPATAN ASLI DAERAH (PAD)			Pegawai Terkait			Dinas Kehutanan Provinsi Sulawesi Tengah
			Belanja Perjalanan Dinas Biasa Kegiatan Perencanaan/Sinkronisasi/Penetapan RK DAK TA. 2025/Kegiatan Lainnya di Jakarta/Daerah Lainnya (Tahun)				1	61.518.000,00	(Prov. Sulteng, SULAWESI TENGAH)	PENDAPATAN ASLI DAERAH (PAD)			Pegawai Terkait			Dinas Kehutanan Provinsi Sulawesi Tengah
			Belanja Jasa Tenaga Ahli Bimtek Penggunaan Aplikasi E-Mep (Orang)				2	3.400.000,00	(Kota Palu, SULAWESI TENGAH)	PENDAPATAN ASLI DAERAH (PAD)			Pegawai Terkait			Dinas Kehutanan Provinsi Sulawesi Tengah
			Belanja Alat/Bahan untuk Kegiatan Kantor- Bahan Cetak Bimtek Penggunaan Aplikasi E-Mep (Meter)				3	150.000,00	(KOTA PALU, SULAWESI TENGAH)	PENDAPATAN ASLI DAERAH (PAD)			Pegawai Terkait			Dinas Kehutanan Provinsi Sulawesi Tengah

NO	KODE	URUSAN/BIDANG URUSAN/PROGRAM/KEGIATAN/ SUB KEGIATAN	INDIKATOR PROGRAM/KEGIATAN/SUB KEGIATAN	Target Akhir Periode RPJMD	REALISASI CAPAIAN RKPD TAHUN 2022	PRAKIRAAN CAPAIAN TARGET RKPD TAHUN 2023	CAPAIAN KINERJA DAN KERANGKA PENDANAAN						KELOMPOK SASARAN	PRAKIRAAN MAJU RENCANA TAHUN 2025		PERANGKAT DAERAH PENANGGUNG JAWAB	
							TARGET 2024	PAGU INDIKATIF (Rp)	LOKASI	SUMBER DANA	PRIORITAS			TARGET	PAGU INDIKATIF (Rp)		
											NASIONAL	DAERAH					
1	2	3	4	5	6	7	8	9	10	11	12	13	14	15	16	17	
3.28.01.1.01.0002		Koordinasi dan Penyusunan Dokumen RKA- SKPD						8.600.000,00									
			Jumlah Dokumen RKA-SKPD dan Laporan Hasil Koordinasi Penyusunan Dokumen RKA-SKPD (Dokumen)		0.00	0.00	1		(Prov. Sulteng, SULAWESI TENGAH)						0.00		Dinas Kehutanan Provinsi Sulawesi Tengah
			Belanja Alat/Bahan untuk Kegiatan Kantor- Bahan Cetak RKA OPD Dinas Kehutanan Tahun 2025 (Lembar)				10.000	4.350.000,00	(KOTA PALU, SULAWESI TENGAH)	PENDAPATAN ASLI DAERAH (PAD)		Pegawai Terkait					Dinas Kehutanan Provinsi Sulawesi Tengah
			Belanja Makanan dan Minuman Rapat Rapat Koordinasi Penyusunan /Asistensi /Pembahasan RKA Dinas Kehutanan Tahun 2025 (Orang)				50	4.250.000,00	(Kota Palu, SULAWESI TENGAH)	PENDAPATAN ASLI DAERAH (PAD)				Pegawai Terkait			Dinas Kehutanan Provinsi Sulawesi Tengah
3.28.01.1.01.0003		Koordinasi dan Penyusunan Dokumen Perubahan RKA-SKPD						3.250.000,00									
			Jumlah Dokumen Perubahan RKA-SKPD dan Laporan Hasil Koordinasi Penyusunan Dokumen Perubahan RKA-SKPD (Dokumen)		0.00	0.00	1		(Kota Palu, SULAWESI TENGAH)						0.00		Dinas Kehutanan Provinsi Sulawesi Tengah
			Belanja Makanan dan Minuman Rapat Rapat Koordinasi Penyusunan/Pembahasan RKA-P Dinas Kehutanan Tahun 2024 (Orang)				10	650.000,00	(Kota Palu, SULAWESI TENGAH)	PENDAPATAN ASLI DAERAH (PAD)		Pegawai Terkait					Dinas Kehutanan Provinsi Sulawesi Tengah
			Belanja Alat/Bahan untuk Kegiatan Kantor- Bahan Cetak RKA-P OPD Dinas Kehutanan Tahun 2024 (Lembar)				5.000	2.600.000,00	(Kota Palu, SULAWESI TENGAH)	PENDAPATAN ASLI DAERAH (PAD)				Pegawai Terkait			Dinas Kehutanan Provinsi Sulawesi Tengah
3.28.01.1.01.0004		Koordinasi dan Penyusunan DPA-SKPD						11.750.000,00									
			Jumlah Dokumen DPA-SKPD dan Laporan Hasil Koordinasi Penyusunan Dokumen DPA-SKPD (Dokumen)		0.00	0.00	1		(Kota Palu, SULAWESI TENGAH)						0.00		Dinas Kehutanan Provinsi Sulawesi Tengah
			Belanja Makanan dan Minuman Rapat Rapat Koordinasi Penyusunan/Pembahasan DPA Dinas Kehutanan Tahun 2024 (Orang)				10	650.000,00	(Kota Palu, SULAWESI TENGAH)	PENDAPATAN ASLI DAERAH (PAD)		Pegawai Terkait					Dinas Kehutanan Provinsi Sulawesi Tengah
			Belanja Alat/Bahan untuk Kegiatan Kantor- Bahan Cetak Koordinasi dan Penyusunan DPA-SKPD (Lembar)				25.000	11.100.000,00	(Kota Palu, SULAWESI TENGAH)	PENDAPATAN ASLI DAERAH (PAD)				Pegawai Terkait			Dinas Kehutanan Provinsi Sulawesi Tengah
3.28.01.1.01.0005		Koordinasi dan Penyusunan Perubahan DPA- SKPD						11.750.000,00									
			Jumlah Dokumen Perubahan DPA-SKPD dan Laporan Hasil Koordinasi Penyusunan Dokumen Perubahan DPA-SKPD (Dokumen)		0.00	0.00	1		(Kota Palu, SULAWESI TENGAH)						0.00		Dinas Kehutanan Provinsi Sulawesi Tengah
			Belanja Makanan dan Minuman Rapat Rapat Koordinasi Penyusunan/Pembahasan DPPA Dinas Kehutanan Tahun 2024 (Orang)				10	650.000,00	(Kota Palu, SULAWESI TENGAH)	PENDAPATAN ASLI DAERAH (PAD)		Pegawai Terkait					Dinas Kehutanan Provinsi Sulawesi Tengah

NO	KODE	URUSAN/BIDANG URUSAN/PROGRAM/KEGIATAN/ SUB KEGIATAN	INDIKATOR PROGRAM/KEGIATAN/SUB KEGIATAN	Target Akhir Periode RPJMD	REALISASI CAPAIAN RKPD TAHUN 2022	PRAKIRAAN CAPAIAN TARGET RKPD TAHUN 2023	CAPAIAN KINERJA DAN KERANGKA PENDANAAN						KELOMPOK SASARAN	PRAKIRAAN MAJU RENCANA TAHUN 2025		PERANGKAT DAERAH PENANGGUNG JAWAB	
							TARGET 2024	PAGU INDIKATIF (Rp)	LOKASI	SUMBER DANA	PRIORITAS			TARGET	PAGU INDIKATIF (Rp)		
											NASIONAL	DAERAH					
1	2	3	4	5	6	7	8	9	10	11	12	13	14	15	16	17	
3.28.01.1.01.0006	Koordinasi dan Penyusunan Laporan Capaian Kinerja dan Ikhtisar Realisasi Kinerja SKPD	Belanja Alat/Bahan untuk Kegiatan Kantor- Bahan Cetak DPPA OPD Dinas Kehutanan Tahun 2024 (Lembar)					25.000	11.100.000,00	(Kota Palu, SULAWESI TENGAH)	PENDAPATAN ASLI DAERAH (PAD)			Pegawai Terkait			Dinas Kehutanan Provinsi Sulawesi Tengah	
		Jumlah Laporan Capaian Kinerja dan Ikhtisar Realisasi Kinerja SKPD dan Laporan Hasil Koordinasi Penyusunan Laporan Capaian Kinerja dan Ikhtisar Realisasi Kinerja SKPD (Laporan)			0.00	0.00	1	122.655.000,00	(Kota Palu, SULAWESI TENGAH)					0.00		Dinas Kehutanan Provinsi Sulawesi Tengah	
		Belanja Alat/Bahan untuk Kegiatan Kantor- Bahan Cetak Laporan Kinerja Tahun 2023 (Lembar)						1.000	750.000,00	(Kota Palu, SULAWESI TENGAH)	PENDAPATAN ASLI DAERAH (PAD)			Pegawai Terkait			Dinas Kehutanan Provinsi Sulawesi Tengah
		Belanja Perjalanan Dinas Biasa Monitoring dan Evaluasi Kegiatan yang dilaksanakan oleh UPTD KPH/TAHURA se-Provinsi Sulawesi Tengah Tahun 2024 (Tahun)						1	115.730.000,00	(Prov. Sulteng, SULAWESI TENGAH)	PENDAPATAN ASLI DAERAH (PAD)			Pegawai Terkait			Dinas Kehutanan Provinsi Sulawesi Tengah
		Belanja Alat/Bahan untuk Kegiatan Kantor- Bahan Cetak LPPD Tahun 2023 (Lembar)						2.500	1.125.000,00	(Kota Palu, SULAWESI TENGAH)	PENDAPATAN ASLI DAERAH (PAD)			Pegawai Terkait			Dinas Kehutanan Provinsi Sulawesi Tengah
		Belanja Alat/Bahan untuk Kegiatan Kantor- Bahan Cetak Fotocopy Kegiatan (Lembar)						3.500	1.225.000,00	(Kota Palu, SULAWESI TENGAH)	PENDAPATAN ASLI DAERAH (PAD)			Pegawai Terkait			Dinas Kehutanan Provinsi Sulawesi Tengah
		Belanja Makanan dan Minuman Rapat Pelaksanaan Review Kegiatan DAK 2022 oleh APIP Daerah / Kegiatan Lainnya (Orang)						45	3.825.000,00	(Kota Palu, SULAWESI TENGAH)	PENDAPATAN ASLI DAERAH (PAD)			Pegawai Terkait			Dinas Kehutanan Provinsi Sulawesi Tengah
3.28.01.1.01.0007	Evaluasi Kinerja Perangkat Daerah	Jumlah Laporan Evaluasi Kinerja Perangkat Daerah (Laporan)			0.00	0.00	1	238.415.000,00						0.00		Dinas Kehutanan Provinsi Sulawesi Tengah	
		Belanja Makanan dan Minuman Rapat Kegiatan Rapat Evaluasi Pengendalian Kegiatan APBD/DAK/DBH-DR Tahun 2023/Kegiatan Rapat Lainnya (Orang)					70	41.650.000,00	(Prov. Sulteng, SULAWESI TENGAH)	PENDAPATAN ASLI DAERAH (PAD)			Pegawai Terkait			Dinas Kehutanan Provinsi Sulawesi Tengah	
		Belanja Sewa Bangunan Gedung Tempat Pertemuan Kegiatan Rapat Evaluasi Pengendalian Kegiatan APBD/DAK/DBH-DR Tahun 2024 di Kab. Tolitoli/Kab. Morowali/Kab. Banggai/Kab. Lainnya/Kegiatan Lainnya (3 Kali) (Hari)						3	7.500.000,00	(Prov. Sulteng, SULAWESI TENGAH)	PENDAPATAN ASLI DAERAH (PAD)			Pegawai Terkait			Dinas Kehutanan Provinsi Sulawesi Tengah

NO	KODE	URUSAN/BIDANG URUSAN/PROGRAM/KEGIATAN/ SUB KEGIATAN	INDIKATOR PROGRAM/KEGIATAN/SUB KEGIATAN	Target Akhir Periode RPJMD	REALISASI CAPAIAN RKPD TAHUN 2022	PRAKIRAAN CAPAIAN TARGET RKPD TAHUN 2023	CAPAIAN KINERJA DAN KERANGKA PENDANAAN					KELOMPOK SASARAN	PRAKIRAAN MAJU RENCANA TAHUN 2025		PERANGKAT DAERAH PENANGGUNG JAWAB	
							TARGET 2024	PAGU INDIKATIF (Rp)	LOKASI	SUMBER DANA	PRIORITAS		TARGET	PAGU INDIKATIF (Rp)		
											NASIONAL					DAERAH
1	2	3	4	5	6	7	8	9	10	11	12	13	14	15	16	17
			<p>Belanja Alat/Bahan untuk Kegiatan Kantor- Bahan Cetak Kegiatan Rapat Evaluasi Pengendalian Kegiatan APBD/DAK/DBH-DR Tahun 2024 di Kab. Tolitoli/Kab. Morowali/Kab. Banggai/Kab. Lainnya/Kegiatan Lainnya (3 Kali) (Meter)</p> <p>Belanja Alat/Bahan untuk Kegiatan Kantor- Bahan Cetak Fotocopy Kegiatan / Lainnya (Lembar)</p> <p>Belanja Perjalanan Dinas Biasa Kegiatan Rapat Evaluasi Pengendalian Kegiatan APBD/DAK/DBH-DR Tahun 2024 di Kab. Tolitoli/Kab. Morowali/Kab. Banggai/Kab. Lainnya/Kegiatan Lainnya (3 Kali) (Tahun)</p> <p>Belanja Makanan dan Minuman Rapat Kegiatan Rapat Evaluasi Pengendalian Kegiatan APBD/DAK/DBH-DR Tahun 2024 di Kab. Tolitoli/Kab. Morowali/Kab. Banggai/Kab. Lainnya/Kegiatan Lainnya (3 Kali) (Orang)</p>				12	600.000,00	(Prov. Sulteng, SULAWESI TENGAH)	PENDAPATAN ASLI DAERAH (PAD)			Pegawai Terkait			Dinas Kehutanan Provinsi Sulawesi Tengah
							7.500	2.625.000,00	(Kota Palu, SULAWESI TENGAH)	PENDAPATAN ASLI DAERAH (PAD)			Pegawai Terkait			Dinas Kehutanan Provinsi Sulawesi Tengah
							1	163.090.000,00	(Prov. Sulteng, SULAWESI TENGAH)	PENDAPATAN ASLI DAERAH (PAD)			Pegawai Terkait			Dinas Kehutanan Provinsi Sulawesi Tengah
							270	22.950.000,00	(Prov. Sulteng, SULAWESI TENGAH)	PENDAPATAN ASLI DAERAH (PAD)			Pegawai Terkait			Dinas Kehutanan Provinsi Sulawesi Tengah
	3.28.01.1.02	Administrasi Keuangan Perangkat Daerah						50.329.352.734,68							-	
			Pelaporan Capaian Kinerja Tepat Waktu (%)				60		(Kota Palu, SULAWESI TENGAH)					60		Dinas Kehutanan Provinsi Sulawesi Tengah
	3.28.01.1.02.0001	Penyediaan Gaji dan Tunjangan ASN						50.267.952.734,68							-	
			Jumlah Orang yang Menerima Gaji dan Tunjangan ASN (Orang/ Bulan)		0.00	0.00	400		(Prov. Sulteng, SULAWESI TENGAH)					0.00		Dinas Kehutanan Provinsi Sulawesi Tengah
			Penyediaan Gaji dan Tunjangan ASN (Tahun)				1	50.267.952.734,68	(Kota Palu, SULAWESI TENGAH)	PENDAPATAN ASLI DAERAH (PAD)			Pegawai Terkait			Dinas Kehutanan Provinsi Sulawesi Tengah
	3.28.01.1.02.0005	Koordinasi dan Penyusunan Laporan Keuangan Akhir Tahun SKPD						61.400.000,00							-	
			Jumlah Laporan Keuangan Akhir Tahun SKPD dan Laporan Hasil Koordinasi Penyusunan Laporan Keuangan Akhir Tahun SKPD (Laporan)		0.00	0.00	1		(Kota Palu, SULAWESI TENGAH)					0.00		Dinas Kehutanan Provinsi Sulawesi Tengah
			Belanja Alat/Bahan untuk Kegiatan Kantor- Bahan Cetak (Lembar)				8.114	2.840.000,00	(Kota Palu, SULAWESI TENGAH)	PENDAPATAN ASLI DAERAH (PAD)			Pegawai Terkait			Dinas Kehutanan Provinsi Sulawesi Tengah
			Belanja Honorarium Penanggungjawaban Pengelola Keuangan (Tahun)				1	58.560.000,00	(Kota Palu, SULAWESI TENGAH)	PENDAPATAN ASLI DAERAH (PAD)			Pegawai Terkait			Dinas Kehutanan Provinsi Sulawesi Tengah
	3.28.01.1.03	Administrasi Barang Milik Daerah pada Perangkat Daerah						92.600.000,00							-	
			Jumlah Dokumen BMD SKPD (%)				60		(Kota Palu, SULAWESI TENGAH)					60		Dinas Kehutanan Provinsi Sulawesi Tengah

NO	KODE	URUSAN/BIDANG URUSAN/PROGRAM/KEGIATAN/ SUB KEGIATAN	INDIKATOR PROGRAM/KEGIATAN/SUB KEGIATAN	Target Akhir Periode RPJMD	REALISASI CAPAIAN RKPD TAHUN 2022	PRAKIRAAN CAPAIAN TARGET RKPD TAHUN 2023	CAPAIAN KINERJA DAN KERANGKA PENDANAAN					KELOMPOK SASARAN	PRAKIRAAN MAJU RENCANA TAHUN 2025		PERANGKAT DAERAH PENANGGUNG JAWAB		
							TARGET 2024	PAGU INDIKATIF (Rp)	LOKASI	SUMBER DANA	PRIORITAS		TARGET	PAGU INDIKATIF (Rp)			
											NASIONAL					DAERAH	
1	2	3	4	5	6	7	8	9	10	11	12	13	14	15	16	17	
3.28.01.1.03.0002	Pengamanan Barang Milik Daerah SKPD				0.00	0.00	1	92.600.000,00	(Prov. Sulteng, SULAWESI TENGAH)					0.00	-	Dinas Kehutanan Provinsi Sulawesi Tengah	
		Belanja Jasa Pengelolaan BMD yang Tidak Menghasilkan Pendapatan (Bulan)					12	16.800.000,00	(Kota Palu, SULAWESI TENGAH)	PENDAPATAN ASLI DAERAH (PAD)			Pegawai Terkait			Dinas Kehutanan Provinsi Sulawesi Tengah	
		Belanja Jasa Tenaga Ahli (LKPD) (Orang)						17	28.900.000,00	(Kota Palu, SULAWESI TENGAH)	PENDAPATAN ASLI DAERAH (PAD)			Pegawai Terkait			Dinas Kehutanan Provinsi Sulawesi Tengah
		Belanja Jasa Pengelolaan BMD yang Tidak Menghasilkan Pendapatan (Bulan)						12	18.000.000,00	(Kota Palu, SULAWESI TENGAH)	PENDAPATAN ASLI DAERAH (PAD)			Pegawai Terkait			Dinas Kehutanan Provinsi Sulawesi Tengah
		Belanja Jasa Tenaga Ahli (SIMPAN) (Orang)							17	28.900.000,00	(Kota Palu, SULAWESI TENGAH)	PENDAPATAN ASLI DAERAH (PAD)			Pegawai Terkait		
3.28.01.1.05	Administrasi Kepegawaian Perangkat Daerah							350.000.000,00									
		Peningkatan Pelayanan dan SDM Kepegawaian (%)					60		(Kota Palu, SULAWESI TENGAH)					60	-	Dinas Kehutanan Provinsi Sulawesi Tengah	
3.28.01.1.05.0004	Koordinasi dan Pelaksanaan Sistem Informasi Kepegawaian				0.00	0.00	1	255.000.000,00	(Kota Palu, SULAWESI TENGAH)					0.00	-	Dinas Kehutanan Provinsi Sulawesi Tengah	
		Belanja Perjalanan Dinas (PPID, Koordinasi Luar Daerah dan Korpri) (Tahun)					1	100.000.000,00	(Kota Palu, SULAWESI TENGAH)	PENDAPATAN ASLI DAERAH (PAD)			Pegawai Terkait			Dinas Kehutanan Provinsi Sulawesi Tengah	
		Honorarium Narasumber atau Pembahas, Moderator, Pembawa Acara, dan Panitia (Uji Komp. Fungsional) (Orang)						4	15.000.000,00	(Kota Palu, SULAWESI TENGAH)	PENDAPATAN ASLI DAERAH (PAD)			Pegawai Terkait			Dinas Kehutanan Provinsi Sulawesi Tengah
		Belanja Alat/Bahan untuk Kegiatan Kantor- Bahan Cetak (Paket)						1	12.000.000,00	(Kota Palu, SULAWESI TENGAH)	PENDAPATAN ASLI DAERAH (PAD)			Pegawai Terkait			Dinas Kehutanan Provinsi Sulawesi Tengah
		Honorarium Penyelenggaraan Kegiatan Pendidikan dan Pelatihan (PIM 3 dan 4) (Orang)						5	100.000.000,00	(Kota Palu, SULAWESI TENGAH)	PENDAPATAN ASLI DAERAH (PAD)			Pegawai Terkait			Dinas Kehutanan Provinsi Sulawesi Tengah
		Belanja Makanan dan Minuman Rapat (Uji Komp) (Orang)						100	10.000.000,00	(Kota Palu, SULAWESI TENGAH)	PENDAPATAN ASLI DAERAH (PAD)			Pegawai Terkait			Dinas Kehutanan Provinsi Sulawesi Tengah
		Belanja Jasa Tenaga Ahli (Uji Komp) (Orang)						2	18.000.000,00	(Kota Palu, SULAWESI TENGAH)	PENDAPATAN ASLI DAERAH (PAD)			Pegawai Terkait			Dinas Kehutanan Provinsi Sulawesi Tengah
3.28.01.1.05.0005	Monitoring, Evaluasi, dan Penilaian Kinerja Pegawai				0.00	0.00	1	95.000.000,00									
		Jumlah Dokumen Monitoring, Evaluasi, dan Penilaian Kinerja Pegawai (Dokumen)							1	(Kota Palu, SULAWESI TENGAH)				0.00	-	Dinas Kehutanan Provinsi Sulawesi Tengah	

NO	KODE	URUSAN/BIDANG URUSAN/PROGRAM/KEGIATAN/ SUB KEGIATAN	INDIKATOR PROGRAM/KEGIATAN/SUB KEGIATAN	Target Akhir Periode RPJMD	REALISASI CAPAIAN RKPD TAHUN 2022	PRAKIRAAN CAPAIAN TARGET RKPD TAHUN 2023	CAPAIAN KINERJA DAN KERANGKA PENDANAAN						KELOMPOK SASARAN	PRAKIRAAN MAJU RENCANA TAHUN 2025		PERANGKAT DAERAH PENANGGUNG JAWAB
							TARGET 2024	PAGU INDIKATIF (Rp)	LOKASI	SUMBER DANA	PRIORITAS			TARGET	PAGU INDIKATIF (Rp)	
											NASIONAL	DAERAH				
1	2	3	4	5	6	7	8	9	10	11	12	13	14	15	16	17
			<p>Belanja Makanan dan Minuman Rapat (Rapat Terkait Kepegawaian Dishut) (Orang)</p> <p>Belanja Alat/Bahan untuk Kegiatan Kantor-Bahan Cetak (Paket)</p> <p>Belanja Perjalanan Dinas (Monitoring, Evaluasi, Koordinasi dan Supervisi Kepegawaian) (Tahun)</p>				50	5.000.000,00	(Kota Palu, SULAWESI TENGAH)	PENDAPATAN ASLI DAERAH (PAD)			Pegawai Terkait			Dinas Kehutanan Provinsi Sulawesi Tengah
							1	10.000.000,00	(Kota Palu, SULAWESI TENGAH)	PENDAPATAN ASLI DAERAH (PAD)			Pegawai Terkait			Dinas Kehutanan Provinsi Sulawesi Tengah
							1	80.000.000,00	(Kota Palu, SULAWESI TENGAH)	PENDAPATAN ASLI DAERAH (PAD)			Pegawai Terkait			Dinas Kehutanan Provinsi Sulawesi Tengah
	3.28.01.1.06	Administrasi Umum Perangkat Daerah						1.809.350.236,00								
			Tingkat Pelayanan Administrasi Umum SKPD (%)				100		(Kab. Buol, KAB. BUOL)					100		UPT KPH Pogogul
			Tingkat Pelayanan Administrasi Umum SKPD (%)				100		(Kab. Donggala, KAB. DONGGALA)					100		UPT KPH Banawa Lalundu
			Tingkat Pelayanan Administrasi Umum SKPD (%)				100		(Kab. Morowali Utara, KAB. MOROWALI UTARA)					100		UPT KPH Tepo Asa Aroa
			Tingkat Pelayanan Administrasi Umum SKPD (%)				100		(Kab. Toli-Toli, KAB. TOLI TOLI)					100		UPT KPH Gunung Dako
			Tingkat Pelayanan Administrasi Umum SKPD (%)				100		(Kab. Banggai, KAB. BANGGAI)					100		UPT KPH Balantak
			Peralatan dan Perlengkapan Kantor (Paket)				1		(Kabupaten Banggai Kepulauan, KAB. BANGGAI KEPULAUAN)					1		UPT KPH Pulau Peling
			Tingkat Pelayanan Administrasi Umum SKPD (%)				100		(Kab. Morowali, KAB. MOROWALI)					100		UPT KPH Tepe Asa Maroso
			Tingkat Pelayanan Administrasi Umum SKPD (%)				100		(Kab. sigi, KAB. SIGI)					100		UPT KPH Kulaw
			Tingkat Pelayanan Administrasi U mum SKPD (%)				100		(Kab. Tojo Una-Una, KAB. TOJO UNA UNA)					100		UPT KPH Sivia Patuju
			Tingkat Pelayanan Administrasi Umum SKPD (%)				100		(Kab. Poso, KAB. POSO)					100		UPT KPH Sintuwu Maroso
			Tingkat Pelayanan Administrasi Umum SKPD (%)				100		(Kab. Parigi Moutong, KAB. PARIGI MOUTONG)					100		UPT KPH Dolago Tanggunung
			Peningkatan Pelayanan Administrasi Umum (%)				100		(Kota Palu, KOTA PALU)					100		UPTD Tahura
			Peningkatan Pelayanan Administrasi Umum SKPD (%)				60		(Kota Palu, SULAWESI TENGAH)					60		Dinas Kehutanan Provinsi Sulawesi Tengah

NO	KODE	URUSAN/BIDANG URUSAN/PROGRAM/KEGIATAN/ SUB KEGIATAN	INDIKATOR PROGRAM/KEGIATAN/SUB KEGIATAN	Target Akhir Periode RPJMD	REALISASI CAPAIAN RKP TAHUN 2022	PRAKIRAAN CAPAIAN TARGET RKP TAHUN 2023	CAPAIAN KINERJA DAN KERANGKA PENDANAAN						KELOMPOK SASARAN	PRAKIRAAN MAJU RENCANA TAHUN 2025		PERANGKAT DAERAH PENANGGUNG JAWAB		
							TARGET 2024	PAGU INDIKATIF (Rp)	LOKASI	SUMBER DANA	PRIORITAS			TARGET	PAGU INDIKATIF (Rp)			
											NASIONAL	DAERAH						
1	2	3	4	5	6	7	8	9	10	11	12	13	14	15	16	17		
3.28.01.1.06.0002	Penyediaan Peralatan dan Perlengkapan Kantor	Tingkat Pelayanan Administrasi U mum SKPD (%)					100		(Kab. Donggala, KAB. DONGGALA)					100		UPT KPH Dampelas Tinombo		
		Tingkat Pelayanan Administrasi U mum SKPD (%)					100		(Kab. Banggai, KAB. BANGGAI)					100		UPT KPH Toili Baturube		
		Tingkat Pelayanan Administrasi U mum SKPD (%)					100		(Kabupaten banggai kepulauan, KAB. BANGGAI KEPULAUAN)					100		UPT KPH Pulau Peling		
									113.369.157,00									
		Jumlah Paket Peralatan dan Perlengkapan Kantor yang Disediakan (Paket)			0.00	0.00	1								0.00		UPT KPH Dampelas Tinombo	
		Belanja Modal Perlengkapan dan Peralatan (Tahun)					1		15.000.000,00	(KAB. DONGGALA, KAB. DONGGALA)	PENDAPATAN ASLI DAERAH (PAD)						UPT KPH Dampelas Tinombo	
		Jumlah Paket Peralatan dan Perlengkapan Kantor yang Disediakan (Paket)			0.00	0.00	1								0.00		UPT KPH Balantak	
		Belanja Modal Peralatan Personal Komputer (Tahun)					1		60.000.000,00	(Kabupaten Banggai, KAB. BANGGAI)	PENDAPATAN ASLI DAERAH (PAD)						UPT KPH Balantak	
		Jumlah Paket Peralatan dan Perlengkapan Kantor yang Disediakan (Paket)			0.00	0.00	1								0.00		UPT KPH Gunung Dako	
		Belanja Alat/Bahan untuk Kegiatan Kantor-Alat Listrik KPH GUNUNG DAKO (Buah)					20		1.456.667,00	(Kabupaten Tolitoli, KAB. TOLI TOLI)	PENDAPATAN ASLI DAERAH (PAD)						UPT KPH Gunung Dako	
		Belanja Sewa Tanah Bangunan Perumahan/Gedung Tempat TinggalKPH Gunung Dako (Tahun)					1		35.000.000,00	(KAB. TOLI TOLI, KAB. TOLI TOLI)	PENDAPATAN ASLI DAERAH (PAD)						UPT KPH Gunung Dako	
		Belanja Alat/Bahan untuk Kegiatan Kantor-alat/bahan untuk kegiatan kantor lainnya KPH Gunung Dako (Tahun)					1		1.912.490,00	(KAB. TOLI-TOLI, KAB. TOLI TOLI)	PENDAPATAN ASLI DAERAH (PAD)						UPT KPH Gunung Dako	
									1.000.000,00									
		3.28.01.1.06.0003	Penyediaan Peralatan Rumah Tangga	Jumlah Paket Peralatan Rumah Tangga yang Disediakan (Paket)			0.00	0.00	1							0.00		UPT KPH Toili Baturube
				Belanja Alat/Bahan untuk Kegiatan Kantor-Alat Listrik (Paket)					1	1.000.000,00	(KAB. BANGGAI, KAB. BANGGAI)	PENDAPATAN ASLI DAERAH (PAD)						UPT KPH Toili Baturube
3.28.01.1.06.0004	Penyediaan Bahan Logistik Kantor							503.792.350,00										
		Jumlah Paket Bahan Logistik Kantor yang Disediakan (Paket)			0.00	0.00	1							0.00		UPT KPH Pogogul		
		Jumlah Paket Bahan Logistik Kantor yang Disediakan (Paket)			0.00	0.00	1							0.00		UPT KPH Dampelas Tinombo		

NO	KODE	URUSAN/BIDANG URUSAN/PROGRAM/KEGIATAN/ SUB KEGIATAN	INDIKATOR PROGRAM/KEGIATAN/SUB KEGIATAN	Target Akhir Periode RPJMD	REALISASI CAPAIAN RKPD TAHUN 2022	PRAKIRAAN CAPAIAN TARGET RKPD TAHUN 2023	CAPAIAN KINERJA DAN KERANGKA PENDANAAN						KELOMPOK SASARAN	PRAKIRAAN MAJU RENCANA TAHUN 2025		PERANGKAT DAERAH PENANGGUNG JAWAB
							TARGET 2024	PAGU INDIKATIF (Rp)	LOKASI	SUMBER DANA	PRIORITAS			TARGET	PAGU INDIKATIF (Rp)	
											NASIONAL	DAERAH				
1	2	3	4	5	6	7	8	9	10	11	12	13	14	15	16	17
			Belanja ATK UPT POGOGUL (Paket)				1	13.987.540,00	(KAB. BUOL, KAB. BUOL)	PENDAPATAN ASLI DAERAH (PAD)			UPT POGOGUL			UPT KPH Pogogul
			Belanja Makanan dan Minuman Rapat UPT POGOGUL (Tahun)				1	13.200.000,00	(KAB. BUOL, KAB. BUOL)	PENDAPATAN ASLI DAERAH (PAD)			UPT POGOGUL			UPT KPH Pogogul
			Belanja ATK, Fotocopy, Makan dan Minum (Tahun)				1	25.000.000,00	(KAB. DONGGALA, KAB. DONGGALA)	PENDAPATAN ASLI DAERAH (PAD)			KPH DAMPELAS TINOMBO			UPT KPH Dampelas Tinombo
			Jumlah Paket Bahan Logistik Kantor yang Disediakan (Paket)		0.00	0.00	1		(Kota Palu, SULAWESI TENGAH)					0.00		Dinas Kehutanan Provinsi Sulawesi Tengah
			Belanja Alat/Bahan untuk Kegiatan Kantor-Alat Tulis Kantor (Paket)				1	85.000.000,00	(Kota Palu, SULAWESI TENGAH)	PENDAPATAN ASLI DAERAH (PAD)			Pegawai Terkait			Dinas Kehutanan Provinsi Sulawesi Tengah
			Belanja Alat/Bahan untuk Kegiatan Kantor-Benda Pos (Lembar)				200	2.000.000,00	(Kota Palu, SULAWESI TENGAH)	PENDAPATAN ASLI DAERAH (PAD)			Pegawai Terkait			Dinas Kehutanan Provinsi Sulawesi Tengah
			Belanja Alat/Bahan untuk Kegiatan Kantor- Kertas dan Cover (Paket)				1	43.000.000,00	(Kota Palu, SULAWESI TENGAH)	PENDAPATAN ASLI DAERAH (PAD)			Pegawai Terkait			Dinas Kehutanan Provinsi Sulawesi Tengah
			Belanja Alat/Bahan untuk Kegiatan Kantor-Alat/Bahan untuk Kegiatan Kantor Lainnya (Paket)				1	25.000.000,00	(Kota Palu, SULAWESI TENGAH)	PENDAPATAN ASLI DAERAH (PAD)			Pegawai Terkait			Dinas Kehutanan Provinsi Sulawesi Tengah
			Belanja Alat/Bahan untuk Kegiatan Kantor- Bahan Cetak (Lembar)				5.800	2.030.000,00	(Kota Palu, SULAWESI TENGAH)	PENDAPATAN ASLI DAERAH (PAD)			Pegawai Terkait			Dinas Kehutanan Provinsi Sulawesi Tengah
			Belanja Alat/Bahan untuk Kegiatan Kantor-Bahan Komputer (Paket)				1	75.000.000,00	(Kota Palu, SULAWESI TENGAH)	PENDAPATAN ASLI DAERAH (PAD)			Pegawai Terkait			Dinas Kehutanan Provinsi Sulawesi Tengah
			Jumlah Paket Bahan Logistik Kantor yang Disediakan (Paket)		0.00	0.00	1.00							0.00		UPTD Tahura
			Belanja Bahan Logistik Kantor UPTD Tahura (Tahun)				1	33.127.900,00	(Kota Palu, SULAWESI TENGAH)	PENDAPATAN ASLI DAERAH (PAD)			UPTD TAHURA			UPTD Tahura
			Jumlah Paket Bahan Logistik Kantor yang Disediakan (Paket)		0.00	0.00	1							0.00		UPT KPH Dolago Tanggunung
			Belanja ATK, alat bahan dan Makan Minum (Paket)				1	7.500.000,00	(Kabupaten Parigi Moutong, KAB. PARIGI MOUTONG)	PENDAPATAN ASLI DAERAH (PAD)			KPH DOLAGO TANGGUNUNG			UPT KPH Dolago Tanggunung
			Jumlah Paket Bahan Logistik Kantor yang Disediakan (Paket)		0.00	0.00	1							0.00		UPT KPH Toili Baturube
			Belanja Makanan dan Minuman Rapat (Paket)				1	5.040.000,00	(Kab. Banggai, KAB. BANGGAI)	PENDAPATAN ASLI DAERAH (PAD)			KPH TOILI BATURUBE			UPT KPH Toili Baturube
			Belanja Bahan-Bahan Lainnya (Paket)				1	3.000.000,00	(Kab. banggai, KAB. BANGGAI)	PENDAPATAN ASLI DAERAH (PAD)			KPH TOILI BATURUBE			UPT KPH Toili Baturube
			Jumlah Paket Bahan Logistik Kantor yang Disediakan (Paket)		0.00	0.00	1.00							0.00		UPT KPH Banawa Lalundu
			Belanja Makanan dan Minuman Rapat KPH Banawa Lalundu (Kali)				7	16.500.000,00	(Kab. Donggala, KAB. DONGGALA)	PENDAPATAN ASLI DAERAH (PAD)			KPH Banawa Lalundu			UPT KPH Banawa Lalundu

NO	KODE	URUSAN/BIDANG URUSAN/PROGRAM/KEGIATAN/ SUB KEGIATAN	INDIKATOR PROGRAM/KEGIATAN/SUB KEGIATAN	Target Akhir Periode RPJMD	REALISASI CAPAIAN RKPD TAHUN 2022	PRAKIRAAN CAPAIAN TARGET RKPD TAHUN 2023	CAPAIAN KINERJA DAN KERANGKA PENDANAAN					KELOMPOK SASARAN	PRAKIRAAN MAJU RENCANA TAHUN 2025		PERANGKAT DAERAH PENANGGUNG JAWAB	
							TARGET 2024	PAGU INDIKATIF (Rp)	LOKASI	SUMBER DANA	PRIORITAS		TARGET	PAGU INDIKATIF (Rp)		
											NASIONAL					DAERAH
1	2	3	4	5	6	7	8	9	10	11	12	13	14	15	16	17
			Alat Kebersihan Kantor KPH Banawa Lalundu (Paket)				1	10.400.000,00	(Kab. Donggala, KAB. DONGGALA)	PENDAPATAN ASLI DAERAH (PAD)			KPH Banawa Lalundu			UPT KPH Banawa Lalundu
			Belanja ATK KPH Banawa Lalundu (Paket)				1	19.386.000,00	(Kab. Donggala, KAB. DONGGALA)	PENDAPATAN ASLI DAERAH (PAD)			KPH Banawa Lalundu			UPT KPH Banawa Lalundu
			Jumlah Paket Bahan Logistik Kantor yang Disediakan (Paket)		0.00	0.00	1.00							0.00		UPT KPH Kulaw
			ATK, bahan kegiatan, makan dan minum KPH Kulawi (Paket)				1	40.500.000,00	(Kabupaten Sigi, KAB. SIGI)	PENDAPATAN ASLI DAERAH (PAD)			KPH Kulawi			UPT KPH Kulaw
			Jumlah Paket Bahan Logistik Kantor yang Disediakan (Paket)		0.00	0.00	1.00							0.00		UPT KPH Sintuwu Maroso
			Belanja ATK, Alat kebersihan, Makan dan Minum KPH Sintuwu Maroso (Paket)				1	15.000.000,00	(Kab. Poso, KAB. POSO)	PENDAPATAN ASLI DAERAH (PAD)			KPH Sintuwu Maroso			UPT KPH Sintuwu Maroso
			Jumlah Paket Bahan Logistik Kantor yang Disediakan (Paket)		0.00	0.00	1.00							0.00		UPT KPH Sivia Patuju
			- Belanja Bahan-Bahan Bakar dan Pelumas KPH Sivia Patuju (Tahun)				4	400.000,00	(Kab. Tojo Una-una, KAB. TOJO UNA UNA)	PENDAPATAN ASLI DAERAH (PAD)			KPH Sivia Patuju			UPT KPH Sivia Patuju
			- Belanja Alat/Bahan untuk Kegiatan Kantor-Bahan Komputer KPH Sivia Patuju (Paket)				1	5.414.900,00	(Kab. Tojo Una-una, KAB. TOJO UNA UNA)	PENDAPATAN ASLI DAERAH (PAD)			KPH Sivia Patuju			UPT KPH Sivia Patuju
			- Belanja Alat/Bahan untuk Kegiatan Kantor-Alat/Bahan untuk Kegiatan Kantor Lainnya KPH Sivia Patuju (Paket)				1	1.660.600,00	(Kab. Tojo Una-una, KAB. TOJO UNA UNA)	PENDAPATAN ASLI DAERAH (PAD)			KPH Sivia Patuju			UPT KPH Sivia Patuju
			Belanja Alat / Bahan Untuk Kegiatan Kantor - Alat Tulis Kantor KPH Sivia Patuju (Paket)				1	934.500,00	(Kabupaten Tojo Una-Una, KAB. TOJO UNA UNA)	PENDAPATAN ASLI DAERAH (PAD)			KPH Sivia Patuju			UPT KPH Sivia Patuju
			- Belanja Perjalanan Dinas Dalam Kota KPH Sivia Patuju (Tahun)				36	5.400.000,00	(Kab. Tojo Una-una, KAB. TOJO UNA UNA)	PENDAPATAN ASLI DAERAH (PAD)			KPH Sivia Patuju			UPT KPH Sivia Patuju
			- Belanja Alat/Bahan untuk Kegiatan Kantor- Kertas dan Cover KPH Sivia Patuju (Paket)				1	3.150.000,00	(Kab. Tojo Una-una, KAB. TOJO UNA UNA)	PENDAPATAN ASLI DAERAH (PAD)			KPH Sivia Patuju			UPT KPH Sivia Patuju
			- Belanja Alat/Bahan untuk Kegiatan Kantor-Benda Pos KPH Sivia Patuju (Lembar)				1	1.000.000,00	(Kab. Tojo Una-una, KAB. TOJO UNA UNA)	PENDAPATAN ASLI DAERAH (PAD)			KPH Sivia Patuju			UPT KPH Sivia Patuju
			Jumlah Paket Bahan Logistik Kantor yang Disediakan (Paket)		0.00	0.00	1							0.00		UPT KPH Balantak
			Belanja Bahan Logistik Kantor (Tahun)				1	10.000.000,00	(Kabupaten Banggai, KAB. BANGGAI)	PENDAPATAN ASLI DAERAH (PAD)			UPTD BALANTAK			UPT KPH Balantak
			Jumlah Paket Bahan Logistik Kantor yang Disediakan (Paket)		0.00	0.00	1							0.00		UPT KPH Pulau Peling

NO	KODE	URUSAN/BIDANG URUSAN/PROGRAM/KEGIATAN/ SUB KEGIATAN	INDIKATOR PROGRAM/KEGIATAN/SUB KEGIATAN	Target Akhir Periode RPJMD	REALISASI CAPAIAN RKPD TAHUN 2022	PRAKIRAAN CAPAIAN TARGET RKPD TAHUN 2023	CAPAIAN KINERJA DAN KERANGKA PENDANAAN						KELOMPOK SASARAN	PRAKIRAAN MAJU RENCANA TAHUN 2025		PERANGKAT DAERAH PENANGGUNG JAWAB
							TARGET 2024	PAGU INDIKATIF (Rp)	LOKASI	SUMBER DANA	PRIORITAS			TARGET	PAGU INDIKATIF (Rp)	
											NASIONAL	DAERAH				
1	2	3	4	5	6	7	8	9	10	11	12	13	14	15	16	17
			Belanja Bahan Logistik Kantor UPT Pulau Peling (Tahun)				1	17.621.410,00	(Kabupaten Banggai Kepulauan, KAB. BANGGAI KEPULAUAN)	PENDAPATAN ASLI DAERAH (PAD)			UPT Pulau Peling			UPT KPH Pulau Peling
			Jumlah Paket Bahan Logistik Kantor yang Disediakan (Paket)		0.00	0.00	1							0.00		UPT KPH Tepo Asa Aroa
			Belanja Alat/Bahan untuk Kegiatan Kantor-Bahan Komputer UPT TEPO ASA AROA (Paket)				8	1.100.000,00	(KAB. MOROWALI UTARA, KAB. MOROWALI UTARA)	PENDAPATAN ASLI DAERAH (PAD)			UPT TEPO ASA AROA			UPT KPH Tepo Asa Aroa
			Belanja Alat/Bahan untuk Kegiatan Kantor-Benda Pos UPT TEPO ASA AROA (Buah)				51	510.000,00	(KAB. MOROWALI UTARA, KAB. MOROWALI UTARA)	PENDAPATAN ASLI DAERAH (PAD)			UPT TEPO ASA AROA			UPT KPH Tepo Asa Aroa
			Belanja Alat/Bahan untuk Kegiatan Kantor- Kertas dan Cover UPT TEPO ASA AROA (Buah)				30	2.362.500,00	(KAB. MOROWALI UTARA, KAB. MOROWALI UTARA)	PENDAPATAN ASLI DAERAH (PAD)			UPT TEPO ASA AROA			UPT KPH Tepo Asa Aroa
			Belanja Alat/Bahan untuk Kegiatan Kantor-Alat Tulis Kantor UPT TEPO ASA AROA (Paket)				1	817.500,00	(Kabupaten Morowali Utara, KAB. MOROWALI UTARA)	PENDAPATAN ASLI DAERAH (PAD)			UPT TEPO ASA AROA			UPT KPH Tepo Asa Aroa
			Jumlah Paket Bahan Logistik Kantor yang Disediakan (Paket)		0.00	0.00	1							0.00		UPT KPH Tepe Asa Maroso
			Belanja Bahan Logistik Kantor UPT TEPE ASA MOROSO (Paket)				1	10.000.000,00	(Kab. Morowali, KAB. MOROWALI)	PENDAPATAN ASLI DAERAH (PAD)			UPT TEPE ASA MOROSO			UPT KPH Tepe Asa Maroso
			Jumlah Paket Bahan Logistik Kantor yang Disediakan (Paket)													UPT KPH Gunung Dako
			Belanja Alat/Bahan untuk Kegiatan Kantor - Kertas dan Cover UPT KPH GUNUNG DAKO (Paket)				50	4.020.000,00	(KAB. TOLI TOLI, KAB. TOLI TOLI)	PENDAPATAN ASLI DAERAH (PAD)			UPT KPH GUNUNG DAKO			UPT KPH Gunung Dako
			Belanja Alat/Bahan untuk Kegiatan Kantor - Bahan Komputer UPT KPH GUNUNG DAKO (Buah)				15	2.062.500,00	(KAB TOLI TOLI, KAB. TOLI TOLI)	PENDAPATAN ASLI DAERAH (PAD)			UPT KPH GUNUNG DAKO			UPT KPH Gunung Dako
			Belanja Alat/ Bahan untuk Kegiatan Kantor -Alat Tulis Kantor UPT KPH Gunung Dako (Paket)				1	2.667.000,00	(KAB TOLI TOLI, KAB. TOLI TOLI)	PENDAPATAN ASLI DAERAH (PAD)			UPT KPH Gunung Dako			UPT KPH Gunung Dako
	3.28.01.1.06.0005	Penyediaan Barang Cetak dan Penggandaan						145.171.529,00								
			Jumlah Paket Barang Cetak dan Penggandaan yang Disediakan (Paket)		0.00	0.00	1							0.00		UPT KPH Pogogul
			Jumlah Paket Barang Cetak dan Penggandaan yang Disediakan (Paket)		0.00	0.00	1							0.00		UPT KPH Dampelas Tinombo
			Belanja Alat/Bahan untuk Kegiatan Kantor- Bahan Cetak UPT POGOGUL (Paket)				1	5.172.284,00	(KAB. BUOL, KAB. BUOL)	PENDAPATAN ASLI DAERAH (PAD)			UPT POGOGUL			UPT KPH Pogogul
			Belanja Alat/Bahan untuk Kegiatan Kantor-Alat Tulis Kantor (Tahun)				1	7.000.000,00	(KAB. DONGGALA, KAB. DONGGALA)	PENDAPATAN ASLI DAERAH (PAD)			KPH DAMPELAS TINOMBO			UPT KPH Dampelas Tinombo

NO	KODE	URUSAN/BIDANG URUSAN/PROGRAM/KEGIATAN/ SUB KEGIATAN	INDIKATOR PROGRAM/KEGIATAN/SUB KEGIATAN	Target Akhir Periode RPJMD	REALISASI CAPAIAN RKPD TAHUN 2022	PRAKIRAAN CAPAIAN TARGET RKPD TAHUN 2023	CAPAIAN KINERJA DAN KERANGKA PENDANAAN						KELOMPOK SASARAN	PRAKIRAAN MAJU RENCANA TAHUN 2025		PERANGKAT DAERAH PENANGGUNG JAWAB
							TARGET 2024	PAGU INDIKATIF (Rp)	LOKASI	SUMBER DANA	PRIORITAS			TARGET	PAGU INDIKATIF (Rp)	
											NASIONAL	DAERAH				
1	2	3	4	5	6	7	8	9	10	11	12	13	14	15	16	17
			Jumlah Paket Barang Cetak dan Penggandaan yang Disediakan (Paket)		0.00	0.00	1		(Kota Palu, SULAWESI TENGAH)					0.00		Dinas Kehutanan Provinsi Sulawesi Tengah
			Belanja Alat/Bahan untuk Kegiatan Kantor- Bahan Cetak (Paket)				1	67.970.000,00	(Kota Palu, SULAWESI TENGAH)	PENDAPATAN ASLI DAERAH (PAD)			Pegawai Terkait			Dinas Kehutanan Provinsi Sulawesi Tengah
			Jumlah Paket Barang Cetak dan Penggandaan yang Disediakan (Paket)		0.00	0.00	1							0.00		UPT KPH Dolago Tanggunung
			Penyediaan Barang Cetak dan Penggandaan (Paket)				1	5.000.000,00	(Kabupaten Parigi Moutong, KAB. PARIGI MOUTONG)	PENDAPATAN ASLI DAERAH (PAD)			KPH DOLAGO TANGGUNUNG			UPT KPH Dolago Tanggunung
			Jumlah Paket Barang Cetak dan Penggandaan yang Disediakan (Paket)		0.00	0.00	1							0.00		UPT KPH Toili Baturube
			Belanja Alat/Bahan untuk Kegiatan Kantor-Alat Tulis Kantor (Paket)				1	1.500.000,00	(Kab. Banggai, KAB. BANGGAI)	PENDAPATAN ASLI DAERAH (PAD)			KPH TOILI BATURUBE			UPT KPH Toili Baturube
			Belanja Alat/Bahan untuk Kegiatan Kantor-Bahan Komputer (Paket)				1	2.000.000,00	(Kab. Banggai, KAB. BANGGAI)	PENDAPATAN ASLI DAERAH (PAD)			KPH Toili Baturube			UPT KPH Toili Baturube
			Belanja Alat/Bahan untuk Kegiatan Kantor-Benda Pos (Paket)				1	1.000.000,00	(Kab. Banggai, KAB. BANGGAI)	PENDAPATAN ASLI DAERAH (PAD)			KPH Toili Baturube			UPT KPH Toili Baturube
			Belanja Alat/Bahan untuk Kegiatan Kantor- Kertas dan Cover (Paket)				1	1.800.000,00	(Kab. Banggai, KAB. BANGGAI)	PENDAPATAN ASLI DAERAH (PAD)			KPH TOILI BATURUBE			UPT KPH Toili Baturube
			Belanja Alat/Bahan untuk Kegiatan Kantor- Bahan Cetak (Paket)				1	1.550.000,00	(Kab. Banggai, KAB. BANGGAI)	PENDAPATAN ASLI DAERAH (PAD)			KPH TOLI BATURUBE			UPT KPH Toili Baturube
			Jumlah Paket Barang Cetak dan Penggandaan yang Disediakan (Paket)		0.00	0.00	1.00							0.00		UPT KPH Banawa Lalundu
			Belanja Alat/Bahan untuk Kegiatan Kantor- Bahan Cetak KPH Banawa Lalundu (Paket)				1	30.000.000,00	(Kab. Donggala, KAB. DONGGALA)	PENDAPATAN ASLI DAERAH (PAD)			KPH Banawa Lalundu			UPT KPH Banawa Lalundu
			Jumlah Paket Barang Cetak dan Penggandaan yang Disediakan (Paket)		0.00	0.00	1.00							0.00		UPT KPH Kulaw
			Cetak, penggandaan dan penjilidan KPH Kulawi (Paket)				1	5.604.000,00	(Kabupaten Sigi, KAB. SIGI)	PENDAPATAN ASLI DAERAH (PAD)			KPH Kulawi			UPT KPH Kulaw
			Jumlah Paket Barang Cetak dan Penggandaan yang Disediakan (Paket)		0.00	0.00	1.00							0.00		UPT KPH Sintuwu Maroso
			Belanja Fotocopy dan Cetak Spanduk/Baliho KPH Sintuwu Maroso (Paket)				1	1.500.000,00	(Kab. Poso, KAB. POSO)	PENDAPATAN ASLI DAERAH (PAD)			KPH Sintuwu Maroso			UPT KPH Sintuwu Maroso
			Jumlah Paket Barang Cetak dan Penggandaan yang Disediakan (Paket)		0.00	0.00	1							0.00		UPT KPH Pulau Peling
			Belanja barang cetak dan penggandaan UPT Pulau Peling (Tahun)				1	4.148.645,00	(Kab. Banggai Kepulauan, KAB. BANGGAI KEPULAUAN)	PENDAPATAN ASLI DAERAH (PAD)			UPT Pulau Peling			UPT KPH Pulau Peling

NO	KODE	URUSAN/BIDANG URUSAN/PROGRAM/KEGIATAN/ SUB KEGIATAN	INDIKATOR PROGRAM/KEGIATAN/SUB KEGIATAN	Target Akhir Periode RPJMD	REALISASI CAPAIAN RKPD TAHUN 2022	PRAKIRAAN CAPAIAN TARGET RKPD TAHUN 2023	CAPAIAN KINERJA DAN KERANGKA PENDANAAN						KELOMPOK SASARAN	PRAKIRAAN MAJU RENCANA TAHUN 2025		PERANGKAT DAERAH PENANGGUNG JAWAB		
							TARGET 2024	PAGU INDIKATIF (Rp)	LOKASI	SUMBER DANA	PRIORITAS			TARGET	PAGU INDIKATIF (Rp)			
											NASIONAL	DAERAH						
1	2	3	4	5	6	7	8	9	10	11	12	13	14	15	16	17		
3.28.01.1.06.0009	Penyelenggaraan Rapat Koordinasi dan Konsultasi SKPD	Jumlah Paket Barang Cetak dan Penggandaan yang Disediakan (Paket)		0.00	0.00	1								0.00		UPT KPH Tepo Asa Aroa		
		Belanja Alat/Bahan untuk Kegiatan Kantor- Bahan Cetak UPT TEPO ASA AROA (Lembar)				8.719	3.426.600,00	(Kabupaten Morowali Utara, KAB. MOROWALI UTARA)	PENDAPATAN ASLI DAERAH (PAD)					TEPO ASA AROA			UPT KPH Tepo Asa Aroa	
		Jumlah Paket Barang Cetak dan Penggandaan yang Disediakan (Paket)		0.00	0.00	1									0.00		UPT KPH Tepe Asa Maroso	
		Belanja ATK, Foto copy, dan Makan Minum UPT TEPE ASA MOROSO (Paket)				1	7.500.000,00	(Kab. Morowali, KAB. MOROWALI)	PENDAPATAN ASLI DAERAH (PAD)					UPT TEPE ASA MOROSO			UPT KPH Tepe Asa Maroso	
										1.046.017.200,00								
		Jumlah Laporan Penyelenggaraan Rapat Koordinasi dan Konsultasi SKPD (Laporan)		0.00	0.00	1										0.00		UPT KPH Pogogul
		Belanja Perjalanan Dinas UPT POGOGUL (Paket)				1	45.510.000,00	(KAB. BUOL, KAB. BUOL)	PENDAPATAN ASLI DAERAH (PAD)						UPT POGOGUL			UPT KPH Pogogul
		Jumlah Laporan Penyelenggaraan Rapat Koordinasi dan Konsultasi SKPD (Laporan)		0.00	0.00	1										0.00		Dinas Kehutanan Provinsi Sulawesi Tengah
		Belanja Sewa Peralatan Kegiatan Upacara Memperingati Hari Bakti Rimbawan Tahun 2024/Kegiatan Lainnya (Set)				4	8.830.000,00	(Kota Palu, SULAWESI TENGAH)	PENDAPATAN ASLI DAERAH (PAD)						Pegawai Terkait			Dinas Kehutanan Provinsi Sulawesi Tengah
		Belanja Makanan dan Minuman Rapat Kegiatan Upacara Memperingati Hari Bakti Rimbawan Tahun 2024/Kegiatan Lainnya (Orang)				300	9.875.000,00	(Kota Palu, SULAWESI TENGAH)	PENDAPATAN ASLI DAERAH (PAD)						Pegawai Terkait			Dinas Kehutanan Provinsi Sulawesi Tengah
		Belanja Makanan dan Minuman Rapat/Tamu Kepala Dinas (Tahun)				1	11.250.000,00	(Kota Palu, SULAWESI TENGAH)	PENDAPATAN ASLI DAERAH (PAD)						Pegawai Terkait			Dinas Kehutanan Provinsi Sulawesi Tengah
		Belanja Alat/Bahan untuk Kegiatan Kantor- Bahan Cetak Kegiatan Upacara Memperingati Hari Bakti Rimbawan Tahun 2024/Kegiatan Lainnya (Meter)				30	1.500.000,00	(Kota Palu, SULAWESI TENGAH)	PENDAPATAN ASLI DAERAH (PAD)						Pegawai Terkait			Dinas Kehutanan Provinsi Sulawesi Tengah
		Belanja Perjalanan Dinas Biasa dalam rangka Konsultasi/Koordinasi/Rapat Kerja/Kegiatan Lainnya di Jakarta dan atau daerah lainnya (Tahun)				1	469.124.700,00	(Kota Palu, SULAWESI TENGAH)	PENDAPATAN ASLI DAERAH (PAD)						Pegawai Terkait			Dinas Kehutanan Provinsi Sulawesi Tengah
		Belanja Alat/Bahan untuk Kegiatan Kantor- Bahan Cetak (Lembar)				3.000	1.050.000,00	(Kota Palu, SULAWESI TENGAH)	PENDAPATAN ASLI DAERAH (PAD)						Pegawai Terkait			Dinas Kehutanan Provinsi Sulawesi Tengah

NO	KODE	URUSAN/BIDANG URUSAN/PROGRAM/KEGIATAN/ SUB KEGIATAN	INDIKATOR PROGRAM/KEGIATAN/SUB KEGIATAN	Target Akhir Periode RPJMD	REALISASI CAPAIAN RKPD TAHUN 2022	PRAKIRAAN CAPAIAN TARGET RKPD TAHUN 2023	CAPAIAN KINERJA DAN KERANGKA PENDANAAN					KELOMPOK SASARAN	PRAKIRAAN MAJU RENCANA TAHUN 2025		PERANGKAT DAERAH PENANGGUNG JAWAB	
							TARGET 2024	PAGU INDIKATIF (Rp)	LOKASI	SUMBER DANA	PRIORITAS		TARGET	PAGU INDIKATIF (Rp)		
											NASIONAL					DAERAH
1	2	3	4	5	6	7	8	9	10	11	12	13	14	15	16	17
			Belanja Perjalanan Dinas Biasa dalam rangka Rapat/Koordinasi dan Pembinaan/Kegiatan Lainnya di Wilayah Provinsi Sulawesi Tengah (Tahun)				1	109.600.000,00	(Kota Palu, SULAWESI TENGAH)	PENDAPATAN ASLI DAERAH (PAD)			Pegawai Terkait			Dinas Kehutanan Provinsi Sulawesi Tengah
			Jumlah Laporan Penyelenggaraan Rapat Koordinasi dan Konsultasi SKPD (Laporan)		0.00	0.00	1							0.00		UPTD Tahura
			Belanja Perjalanan Dinas Dalam Rangka Penyelenggaraan Rapat Koordinasi dan Konsultasi SKPD (Tahun)				1	60.000.000,00	(Kota Palu, SULAWESI TENGAH)	PENDAPATAN ASLI DAERAH (PAD)			UPTD TAHURA			UPTD Tahura
			Jumlah Laporan Penyelenggaraan Rapat Koordinasi dan Konsultasi SKPD (Laporan)		0.00	0.00	1							0.00		UPT KPH Dolago Tanggunung
			Belanja Perjalanan Dinas (Laporan)				1	14.000.000,00	(Kabupaten Parigi Moutong, KAB. PARIGI MOUTONG)	PENDAPATAN ASLI DAERAH (PAD)			KPH DOALGO TANGGUNUNG			UPT KPH Dolago Tanggunung
			Jumlah Laporan Penyelenggaraan Rapat Koordinasi dan Konsultasi SKPD (Laporan)		0.00	0.00	1							0.00		UPT KPH Toili Baturube
			Belanja Perjalanan Dinas Biasa (Tahun)				1	50.000.000,00	(kab.Banggai, KAB. BANGGAI)	PENDAPATAN ASLI DAERAH (PAD)			KPH Toili Baturube			UPT KPH Toili Baturube
			Jumlah Laporan Penyelenggaraan Rapat Koordinasi dan Konsultasi SKPD (Laporan)		0.00	0.00	1.00							0.00		UPT KPH Banawa Lalundu
			Belanja Perjalanan Dinas Penyelenggaraan Rapat Koordinasi dan Konsultasi SKPD KPH Banawa Lalundu (Paket)				1	53.976.000,00	(Kabupaten Donggala, KAB. DONGGALA)	PENDAPATAN ASLI DAERAH (PAD)			KPH Banawa Lalundu			UPT KPH Banawa Lalundu
			Jumlah Laporan Penyelenggaraan Rapat Koordinasi dan Konsultasi SKPD (Laporan)		0.00	0.00	1.00							0.00		UPT KPH Sintuwu Maroso
			Belanja Perjalanan Dinas Biasa, Evaluasi dan Pengendalian/Koordinasi dan Rapat Kerja KPH Sintuwu Maroso (Paket)				1	28.500.000,00	(Kab. Poso, KAB. POSO)	PENDAPATAN ASLI DAERAH (PAD)			KPH Sintuwu Maroso			UPT KPH Sintuwu Maroso
			Jumlah Laporan Penyelenggaraan Rapat Koordinasi dan Konsultasi SKPD (Laporan)		0.00	0.00	1							0.00		UPT KPH Balantak
			Belanja Perjalanan Dinas Biasa Dalam Rangka Penyelenggaraan Rapat Koordinasi dan Konsultasi SKPD (Paket)				1	67.662.000,00	(Kabupaten Banggai, KAB. BANGGAI)	PENDAPATAN ASLI DAERAH (PAD)			UPTD BALANTAK			UPT KPH Balantak
			Jumlah Laporan Penyelenggaraan Rapat Koordinasi dan Konsultasi SKPD (Laporan)		0.00	0.00	1							0.00		UPT KPH Pulau Peling
			Perjalanan Dinas Biasa UPT Pulau Peling (Paket)				1	45.050.000,00	(Kab. Banggai Kepulauan, KAB. BANGGAI KEPULAUAN)	PENDAPATAN ASLI DAERAH (PAD)			UPT Pulau Peling			UPT KPH Pulau Peling
			Jumlah Laporan Penyelenggaraan Rapat Koordinasi dan Konsultasi SKPD (Laporan)		0.00	0.00	1							0.00		UPT KPH Tepo Asa Aroa

NO	KODE	URUSAN/BIDANG URUSAN/PROGRAM/KEGIATAN/ SUB KEGIATAN	INDIKATOR PROGRAM/KEGIATAN/SUB KEGIATAN	Target Akhir Periode RPJMD	REALISASI CAPAIAN RKPD TAHUN 2022	PRAKIRAAN CAPAIAN TARGET RKPD TAHUN 2023	CAPAIAN KINERJA DAN KERANGKA PENDANAAN						KELOMPOK SASARAN	PRAKIRAAN MAJU RENCANA TAHUN 2025		PERANGKAT DAERAH PENANGGUNG JAWAB
							TARGET 2024	PAGU INDIKATIF (Rp)	LOKASI	SUMBER DANA	PRIORITAS			TARGET	PAGU INDIKATIF (Rp)	
											NASIONAL	DAERAH				
1	2	3	4	5	6	7	8	9	10	11	12	13	14	15	16	17
			Belanja Perjalanan Dinas Biasa UPT TEPO ASA AROA (Paket)				1	16.920.000,00	(Kabupaten Morowali Utara, KAB. MOROWALI UTARA)	PENDAPATAN ASLI DAERAH (PAD)			UPT TEPO ASA AROA			UPT KPH Tepo Asa Aroa
			Jumlah Laporan Penyelenggaraan Rapat Koordinasi dan Konsultasi SKPD (Laporan)		0.00	0.00	1							0.00		UPT KPH Tepe Asa Maroso
			Belanja Perjalanan Dinas UPT TEPE ASA MOROSO (Paket)				1	53.169.500,00	(Kab. Morowali, KAB. MOROWALI)	PENDAPATAN ASLI DAERAH (PAD)			UPT TEPE ASA MOROSO			UPT KPH Tepe Asa Maroso
	3.28.01.1.07	Pengadaan Barang Milik Daerah Penunjang Urusan Pemerintah Daerah						321.000.000,00								
			Tingkat Pemenuhan Kebutuhan Sarana dan Prasarana kerja sesuai standar daerah (%)				3		(Kab.Buol, KAB. BUOL)					3		UPT KPH Pogogul
			Tingkat Pemenuhan Kebutuhan Sarana dan Prasarana kerja sesuai standar daerah (%)				100		(Kab. Morowali, KAB. MOROWALI)					100		UPT KPH Tepe Asa Maroso
			Tingkat Pemenuhan Kebutuhan Sarana dan Prasarana kerja sesuai standar daerah (%)				1		(Kab. Parigi Moutong, KAB. PARIGI MOUTONG)					1		UPT KPH Dolago Tanggunung
			Tingkat Pemenuhan Kebutuhan Sarana dan Prasarana kerja sesuai standar daerah (%)				3		(Kab. Donggala, KAB. DONGGALA)					3		UPT KPH Dampelas Tinombo
			Tingkat Pemenuhan Kebutuhan Sarana dan Prasarana kerja sesuai standar daerah (%)				60		(Kota Palu, SULAWESI TENGAH)					60		Dinas Kehutanan Provinsi Sulawesi Tengah
			Tingkat Pemenuhan Kebutuhan Sarana dan Prasarana kerja sesuai standar daerah (%)				100		(Kab. Banggai, KAB. BANGGAI)					100		UPT KPH Balantak
			Tingkat Pemenuhan Kebutuhan Sarana dan Prasarana kerja sesuai standar daerah (%)				3		(Kab. Banggai, KAB. BANGGAI)					3		UPT KPH Toili Baturube
			Tingkat Pemenuhan Kebutuhan Sarana dan Prasarana kerja sesuai standar daerah (%)				3		(Kab. Tojo Una-Una, KAB. TOJO UNA UNA)					3		UPT KPH Sivia Patuju
			Tingkat Pemenuhan Kebutuhan Sarana dan Prasarana kerja sesuai standar daerah (%)				3		(Kab. Poso, KAB. POSO)					3		UPT KPH Sintuwu Maroso
			Tingkat Pemenuhan Kebutuhan Sarana dan Prasarana kerja sesuai standar daerah (%)				100		(Kab. Morowali Utara, KAB. MOROWALI UTARA)					100		UPT KPH Tepo Asa Aroa

NO	KODE	URUSAN/BIDANG URUSAN/PROGRAM/KEGIATAN/ SUB KEGIATAN	INDIKATOR PROGRAM/KEGIATAN/SUB KEGIATAN	Target Akhir Periode RPJMD	REALISASI CAPAIAN RKPD TAHUN 2022	PRAKIRAAN CAPAIAN TARGET RKPD TAHUN 2023	CAPAIAN KINERJA DAN KERANGKA PENDANAAN					KELOMPOK SASARAN	PRAKIRAAN MAJU RENCANA TAHUN 2025		PERANGKAT DAERAH PENANGGUNG JAWAB	
							TARGET 2024	PAGU INDIKATIF (Rp)	LOKASI	SUMBER DANA	PRIORITAS		TARGET	PAGU INDIKATIF (Rp)		
											NASIONAL					DAERAH
1	2	3	4	5	6	7	8	9	10	11	12	13	14	15	16	17
			Tingkat Pemenuhan Jasa Penunjang Urusan Pe merintahan Daerah (%)				100		(Kabupaten Banggai Kepulauan, KAB. BANGGAI KEPULAUAN)					100		UPT KPH Pulau Peling
			Tingkat Pemenuhan Jasa Penunjang Urusan Pe merintahan Daerah (%)				100		(Kab. sigi, KAB. SIGI)					100		UPT KPH Kulaw
			Tingkat Pemenuhan Jasa Penunjang Urusan Pemerintahan Daerah (%)				100		(Kab. Buol, KAB. BUOL)					100		UPT KPH Pogogul
			Tingkat Pemenuhan Jasa Penunjang Urusan Pemerintahan Daerah (%)				100		(Kab. Parigi Moutong, KAB. PARIGI MOUTONG)					100		UPT KPH Dolago Tanggunung
			Tingkat Pemenuhan Jasa Penunjang Urusan Pe merintahan Daerah (%)				100		(Kab. Morowali, KAB. MOROWALI)					100		UPT KPH Tepe Asa Maroso
			Tersedianya Jasa Penunjang Urusan Pemerintahan Daerah (%)				60		(Kota Palu, SULAWESI TENGAH)					60		Dinas Kehutanan Provinsi Sulawesi Tengah
			Tingkat Pemenuhan Jasa Penunjang Urusan Pemerintahan Daerah (%)				100		(Kab. Poso, KAB. POSO)					100		UPT KPH Sintuwu Maroso
			Tingkat Pemenuhan Jasa Penunjang Urusan Pe merintahan Daerah (%)				100		(Kab. Donggala, KAB. DONGGALA)					100		UPT KPH Banawa Lalundu
			Tingkat Pemenuhan Jasa Penunjang Urusan Pe merintahan Daerah (%)				100		(Kab. Donggala, KAB. DONGGALA)					100		UPT KPH Dampelas Tinombo
			Tingkat Pemenuhan Jasa Penunjang Urusan Pemerintahan Daerah (%)				100		(Kab. Toli-Toli, KAB. TOLI TOLI)					100		UPT KPH Gunung Dako
	3.28.01.1.08.0002	Penyediaan Jasa Komunikasi, Sumber Daya Air dan Listrik						870.529.598,00								
			Jumlah Laporan Penyediaan Jasa Komunikasi, Sumber Daya Air dan Listrik yang Disediakan (Laporan)		0.00	0.00	1							0.00		UPT KPH Dampelas Tinombo
			Jumlah Laporan Penyediaan Jasa Komunikasi, Sumber Daya Air dan Listrik yang Disediakan (Laporan)		0.00	0.00	1							0.00		UPT KPH Pogogul
			Belanja Jasa Kantor UPT POGOGUL (Tahun)				1	29.910.000,00	(KAB. BUOL, KAB. BUOL)	PENDAPATAN ASLI DAERAH (PAD)			UPT POGOGUL			UPT KPH Pogogul
			Belanja Internet (Tahun)				1	15.000.000,00	(KAB.DONGGALA, KAB. DONGGALA)	PENDAPATAN ASLI DAERAH (PAD)			KPH DAMPELAS TINOMBO			UPT KPH Dampelas Tinombo
			Belanja Tagihan Listrik (Tahun)				1	20.000.000,00	(KAB. DONGGALA, KAB. DONGGALA)	PENDAPATAN ASLI DAERAH (PAD)			KPH DAMPELAS TINOMBO			UPT KPH Dampelas Tinombo

NO	KODE	URUSAN/BIDANG URUSAN/PROGRAM/KEGIATAN/ SUB KEGIATAN	INDIKATOR PROGRAM/KEGIATAN/SUB KEGIATAN	Target Akhir Periode RPJMD	REALISASI CAPAIAN RKP TAHUN 2022	PRAKIRAAN CAPAIAN TARGET RKP TAHUN 2023	CAPAIAN KINERJA DAN KERANGKA PENDANAAN					KELOMPOK SASARAN	PRAKIRAAN MAJU RENCANA TAHUN 2025		PERANGKAT DAERAH PENANGGUNG JAWAB	
							TARGET 2024	PAGU INDIKATIF (Rp)	LOKASI	SUMBER DANA	PRIORITAS		TARGET	PAGU INDIKATIF (Rp)		
											NASIONAL					DAERAH
1	2	3	4	5	6	7	8	9	10	11	12	13	14	15	16	17
			Jumlah Laporan Penyediaan Jasa Komunikasi, Sumber Daya Air dan Listrik yang Disediakan (Laporan)		0.00	0.00	1		(Kota Palu, SULAWESI TENGAH)					0.00		Dinas Kehutanan Provinsi Sulawesi Tengah
			Belanja Langganan Jurnal/Surat Kabar/Majalah (Tahun)				1	12.600.000,00	(Kota Palu, SULAWESI TENGAH)	PENDAPATAN ASLI DAERAH (PAD)			Pegawai Terkait			Dinas Kehutanan Provinsi Sulawesi Tengah
			Belanja Kawat/Faksimili/Internet/TV Berlangganan (Tahun)				1	42.000.000,00	(Kota Palu, SULAWESI TENGAH)	PENDAPATAN ASLI DAERAH (PAD)			Pegawai Terkait			Dinas Kehutanan Provinsi Sulawesi Tengah
			Belanja Paket/Pengiriman (Kali)				80	3.040.000,00	(Kota Palu, SULAWESI TENGAH)	PENDAPATAN ASLI DAERAH (PAD)			Pegawai Terkait			Dinas Kehutanan Provinsi Sulawesi Tengah
			Belanja Kawat/Faksimili/Internet/TV Berlangganan sewa Hosting Wabsite (Tahun)				1	10.000.000,00	(Kota Palu, SULAWESI TENGAH)	PENDAPATAN ASLI DAERAH (PAD)			Pegawai Terkait			Dinas Kehutanan Provinsi Sulawesi Tengah
			Belanja Tagihan Telepon (Tahun)				1	2.820.000,00	(Kota Palu, SULAWESI TENGAH)	PENDAPATAN ASLI DAERAH (PAD)			Pegawai Terkait			Dinas Kehutanan Provinsi Sulawesi Tengah
			Belanja Tagihan Listrik (Tahun)				1	259.203.000,00	(Kota Palu, SULAWESI TENGAH)	PENDAPATAN ASLI DAERAH (PAD)			Pegawai Terkait			Dinas Kehutanan Provinsi Sulawesi Tengah
			Jumlah Laporan Penyediaan Jasa Komunikasi, Sumber Daya Air dan Listrik yang Disediakan (Laporan)		0.00	0.00	1							0.00		UPTD Tahura
			Belanja Jasa Pengolahan Sampah (Tahun)				1	1.200.000,00	(Kota Palu, SULAWESI TENGAH)	PENDAPATAN ASLI DAERAH (PAD)			UPTD TAHURA			UPTD Tahura
			Belanja Tagihan Listrik (Tahun)				1	30.600.000,00	(Kota Palu, KOTA PALU)	PENDAPATAN ASLI DAERAH (PAD)			UPTD TAHURA			UPTD Tahura
			Belanja Internet (Tahun)				1	23.400.000,00	(Kota Palu, KOTA PALU)	PENDAPATAN ASLI DAERAH (PAD)			UPTD Tahura			UPTD Tahura
			Jumlah Laporan Penyediaan Jasa Komunikasi, Sumber Daya Air dan Listrik yang Disediakan (Laporan)		0.00	0.00	1							0.00		UPT KPH Dolago Tanggunung
			Belanja Tagihan Listrik (Tahun)				1	16.337.300,00	(KAB. PARIGI MOUTONG, KAB. PARIGI MOUTONG)	PENDAPATAN ASLI DAERAH (PAD)			KPH DOALGO TANGGUNUNG			UPT KPH Dolago Tanggunung
			Belanja Kawat/Faksimili/Internet/TV Berlangganan (Tahun)				1	18.000.000,00	(KAB. PARIGI MOUTONG, KAB. PARIGI MOUTONG)	PENDAPATAN ASLI DAERAH (PAD)			KPH DOALGO TANGGUNUNG			UPT KPH Dolago Tanggunung
			Belanja Tagihan Air (Tahun)				1	1.500.000,00	(Kabupaten Parigi Moutong, KAB. PARIGI MOUTONG)	PENDAPATAN ASLI DAERAH (PAD)			KPH DOLAGO TANGGUNUNG			UPT KPH Dolago Tanggunung
			Jumlah Laporan Penyediaan Jasa Komunikasi, Sumber Daya Air dan Listrik yang Disediakan (Laporan)		0.00	0.00	1							0.00		UPT KPH Toili Baturube

NO	KODE	URUSAN/BIDANG URUSAN/PROGRAM/KEGIATAN/ SUB KEGIATAN	INDIKATOR PROGRAM/KEGIATAN/SUB KEGIATAN	Target Akhir Periode RPJMD	REALISASI CAPAIAN RKPD TAHUN 2022	PRAKIRAAN CAPAIAN TARGET RKPD TAHUN 2023	CAPAIAN KINERJA DAN KERANGKA PENDANAAN						KELOMPOK SASARAN	PRAKIRAAN MAJU RENCANA TAHUN 2025		PERANGKAT DAERAH PENANGGUNG JAWAB
							TARGET 2024	PAGU INDIKATIF (Rp)	LOKASI	SUMBER DANA	PRIORITAS			TARGET	PAGU INDIKATIF (Rp)	
											NASIONAL	DAERAH				
1	2	3	4	5	6	7	8	9	10	11	12	13	14	15	16	17
			Belanja Kawat/Faksimili/Internet/TV Berlangganan (Tahun)				1	11.700.000,00	(KAB. BANGGAI, KAB. BANGGAI)	PENDAPATAN ASLI DAERAH (PAD)			KPH TOILI BATURUBE			UPT KPH Toili Baturube
			Belanja Sewa Tanah Bangunan Perumahan/Gedung Tempat Tinggal (Tahun)				1	30.000.000,00	(KAB. BANGGAI, KAB. BANGGAI)	PENDAPATAN ASLI DAERAH (PAD)			KPH TOILI BATURUBE			UPT KPH Toili Baturube
			Belanja Perjalanan Dinas Biasa (Tahun)				1	16.400.000,00	(KAB. BANGGAI, KAB. BANGGAI)	PENDAPATAN ASLI DAERAH (PAD)			KPH TOILI BATURUBE			UPT KPH Toili Baturube
			Belanja Makanan dan Minuman Rapat (Tahun)				1	9.240.000,00	(Kab. Banggai, KAB. BANGGAI)	PENDAPATAN ASLI DAERAH (PAD)			KPH TOILI BATURUBE			UPT KPH Toili Baturube
			Belanja Tagihan Listrik (Tahun)				1	22.300.000,00	(KAB.BANGGAI, KAB. BANGGAI)	PENDAPATAN ASLI DAERAH (PAD)			KPH TOILI BAATURUBE			UPT KPH Toili Baturube
			Jumlah Laporan Penyediaan Jasa Komunikasi, Sumber Daya Air dan Listrik yang Disediakan (Laporan)		0.00	0.00	1.00							0.00		UPT KPH Banawa Lalundu
			Penyediaan JasaKomunikasi, SumberDaya Air dan Listrik KPH Banawa Lalundu (Paket)				1	37.660.000,00	(Kab. Donggala, KAB. DONGGALA)	PENDAPATAN ASLI DAERAH (PAD)			KPH Banawa Lalundu			UPT KPH Banawa Lalundu
			Jumlah Laporan Penyediaan Jasa Komunikasi, Sumber Daya Air dan Listrik yang Disediakan (Laporan)		0.00	0.00	1.00							0.00		UPT KPH Kulaw
			Penyediaan Jasa Komunikasi, Sumber Daya Air dan Listrik KPH Kulawi (Paket)				1	30.000.000,00	(Kabupaten Sigi, KAB. SIGI)	PENDAPATAN ASLI DAERAH (PAD)			KPH Kulawi			UPT KPH Kulaw
			Jumlah Laporan Penyediaan Jasa Komunikasi, Sumber Daya Air dan Listrik yang Disediakan (Laporan)		0.00	0.00	1.00							0.00		UPT KPH Sintuwu Maroso
			Belanja Tagihan Listrik KPH Sintuwu Maroso (Tahun)				1	33.030.950,00	(Kab. Poso, KAB. POSO)	PENDAPATAN ASLI DAERAH (PAD)			KPH Sintuwu Maroso			UPT KPH Sintuwu Maroso
			Belanja KoranKPH Sintuwu Maroso (Tahun)				1	1.800.000,00	(Kab. Poso, KAB. POSO)	PENDAPATAN ASLI DAERAH (PAD)			KPH Sintuwu Maroso			UPT KPH Sintuwu Maroso
			Belanja InternetKPH Sintuwu Maroso (Rp. Juta Per Tahun)				1	12.408.000,00	(Kab. Poso, KAB. POSO)	PENDAPATAN ASLI DAERAH (PAD)			KPH Sintuwu Maroso			UPT KPH Sintuwu Maroso
			Belanja Tagihan Air KPH Sintuwu Maroso (Tahun)				1	5.912.750,00	(Kab. poso, KAB. POSO)	PENDAPATAN ASLI DAERAH (PAD)			KPH Sintuwu Maroso			UPT KPH Sintuwu Maroso
			Jumlah Laporan Penyediaan Jasa Komunikasi, Sumber Daya Air dan Listrik yang Disediakan (Laporan)		0.00	0.00	1.00							0.00		UPT KPH Sivia Patuju
			- Biaya Internet TV Berlangganan untuk Kantor, Mess Ka. KPH, dan Resort KPH Sivia Patuju (Bulan)				12	11.700.000,00	(Kab. Tojo Una-una, KAB. TOJO UNA UNA)	PENDAPATAN ASLI DAERAH (PAD)			KPH Sivia Patuju			UPT KPH Sivia Patuju

NO	KODE	URUSAN/BIDANG URUSAN/PROGRAM/KEGIATAN/ SUB KEGIATAN	INDIKATOR PROGRAM/KEGIATAN/SUB KEGIATAN	Target Akhir Periode RPJMD	REALISASI CAPAIAN RKPD TAHUN 2022	PRAKIRAAN CAPAIAN TARGET RKPD TAHUN 2023	CAPAIAN KINERJA DAN KERANGKA PENDANAAN					KELOMPOK SASARAN	PRAKIRAAN MAJU RENCANA TAHUN 2025		PERANGKAT DAERAH PENANGGUNG JAWAB	
							TARGET 2024	PAGU INDIKATIF (Rp)	LOKASI	SUMBER DANA	PRIORITAS		TARGET	PAGU INDIKATIF (Rp)		
											NASIONAL					DAERAH
1	2	3	4	5	6	7	8	9	10	11	12	13	14	15	16	17
			- Tagihan Listrik Untuk Kantor, Mess Ka. KPH dan Resort KPH Sivia Patuju (Tahun)				1	13.921.900,00	(Kabupaten Tojo Una-Una, KAB. TOJO UNA UNA)	PENDAPATAN ASLI DAERAH (PAD)			KPH Sivia Patuju			UPT KPH Sivia Patuju
			Jumlah Laporan Penyediaan Jasa Komunikasi, Sumber Daya Air dan Listrik yang Disediakan (Laporan)		0.00	0.00	1							0.00		UPT KPH Balantak
			Belanja Koran UPTD BALANTAK (Bulan)				1	4.200.000,00	(KAB. BANGGAI, KAB. BANGGAI)	PENDAPATAN ASLI DAERAH (PAD)			UPTD BALANTAK			UPT KPH Balantak
			Belanja Jasa Pengolahan Sampah UPTD BALANTAK (Bulan)				1	1.200.000,00	(Kabupaten Banggai, KAB. BANGGAI)	PENDAPATAN ASLI DAERAH (PAD)			UPTD BALANTAK			UPT KPH Balantak
			Belanja Tagihan Air UPTD BALANTAK (Bulan)				1	168.600,00	(KAB. BANGGAI, KAB. BANGGAI)	PENDAPATAN ASLI DAERAH (PAD)			UPTD BALANTAK			UPT KPH Balantak
			Belanja Internet UPTD BALANTAK (Bulan)				1	8.754.600,00	(KAB. BANGGAI, KAB. BANGGAI)	PENDAPATAN ASLI DAERAH (PAD)			UPTD BALANTAK			UPT KPH Balantak
			Belanja Tagihan Listrik UPTD BALANTAK (Bulan)				1	12.030.000,00	(KAB. BANGGAI, KAB. BANGGAI)	PENDAPATAN ASLI DAERAH (PAD)			UPTD BALANTAK			UPT KPH Balantak
			Jumlah Laporan Penyediaan Jasa Komunikasi, Sumber Daya Air dan Listrik yang Disediakan (Laporan)		0.00	0.00	1							0.00		UPT KPH Pulau Peling
			Belanja Tagihan Air UPT Pulau Peling (Tahun)				1	716.550,00	(Kab. Banggai Kepulauan, KAB. BANGGAI KEPULAUAN)	PENDAPATAN ASLI DAERAH (PAD)			UPT Pulau Peling			UPT KPH Pulau Peling
			Belanja Kawat/Faksimili/Internet/TV Berlangganan UPT Pulau Peling (Tahun)				1	7.380.000,00	(KAB. BANGGAI KEPULAUAN, KAB. BANGGAI KEPULAUAN)	PENDAPATAN ASLI DAERAH (PAD)			UPT Pulau Peling			UPT KPH Pulau Peling
			Belanja Tagihan Listrik UPT Pulau Peling (Tahun)				1	18.902.295,00	(KAB. BANGGAI KEPULAUAN, KAB. BANGGAI KEPULAUAN)	PENDAPATAN ASLI DAERAH (PAD)			UPT Pulau Peling			UPT KPH Pulau Peling
			Jumlah Laporan Penyediaan Jasa Komunikasi, Sumber Daya Air dan Listrik yang Disediakan (Laporan)		0.00	0.00	1							0.00		UPT KPH Tepo Asa Aroa
			Belanja Tagihan Telepon UPT TEPO ASA AROA (Tahun)				1	8.460.000,00	(Kabupaten Morowali Utara, KAB. MOROWALI UTARA)	PENDAPATAN ASLI DAERAH (PAD)			UPT TEPO ASA AROA			UPT KPH Tepo Asa Aroa
			Belanja Tagihan Listrik UPT TEPO ASA AROA (Tahun)				1	12.100.000,00	(KAB. MOROWALI UTARA, KAB. MOROWALI UTARA)	PENDAPATAN ASLI DAERAH (PAD)			UPT TEPO ASA AROA			UPT KPH Tepo Asa Aroa
			Jumlah Laporan Penyediaan Jasa Komunikasi, Sumber Daya Air dan Listrik yang Disediakan (Laporan)		0.00	0.00	1							0.00		UPT KPH Tepe Asa Maroso
			Belanja Listrik dan Internet UPT TEPE ASA MOROSO (Paket)				1	25.541.950,00	(KAB MOROWALI, KAB. MOROWALI)	PENDAPATAN ASLI DAERAH (PAD)			UPT TEPE ASA MOROSO			UPT KPH Tepe Asa Maroso

NO	KODE	URUSAN/BIDANG URUSAN/PROGRAM/KEGIATAN/ SUB KEGIATAN	INDIKATOR PROGRAM/KEGIATAN/SUB KEGIATAN	Target Akhir Periode RPJMD	REALISASI CAPAIAN RKPD TAHUN 2022	PRAKIRAAN CAPAIAN TARGET RKPD TAHUN 2023	CAPAIAN KINERJA DAN KERANGKA PENDANAAN						KELOMPOK SASARAN	PRAKIRAAN MAJU RENCANA TAHUN 2025		PERANGKAT DAERAH PENANGGUNG JAWAB
							TARGET 2024	PAGU INDIKATIF (Rp)	LOKASI	SUMBER DANA	PRIORITAS			TARGET	PAGU INDIKATIF (Rp)	
											NASIONAL	DAERAH				
1	2	3	4	5	6	7	8	9	10	11	12	13	14	15	16	17
			Jumlah Laporan Penyediaan Jasa Komunikasi, Sumber Daya Air dan Listrik yang Disediakan (Laporan)													UPT KPH Gunung Dako
			Belanja Tagihan Air UPT KPH GUNUNG DAKO (Tahun)				1	2.388.500,00	(KAB. TOLI TOLI, KAB. TOLI TOLI)	PENDAPATAN ASLI DAERAH (PAD)			UPT KPH GUNUNG DAKO			UPT KPH Gunung Dako
			Belanja Alat/Bahan untuk Kegiatan Kantor-Benda Pos UPT KPH GUNUNG DAKO (Lembar)				100	1.000.000,00	(KAB TOLI TOLI, KAB. TOLI TOLI)	PENDAPATAN ASLI DAERAH (PAD)			UPT KPH GUNUNG DAKO			UPT KPH Gunung Dako
			Belanja Tagihan Listrik UPT KPH GUNUNG DAKO (Tahun)				1	34.303.203,00	(KAB TOLI TOLI, KAB. TOLI TOLI)	PENDAPATAN ASLI DAERAH (PAD)			UPT KPH GUNUNG DAKO			UPT KPH Gunung Dako
			Belanja Kawat/Faksimili/Internet/TV Berlangganan UPT KPH GUNUNG DAKO (Tahun)				1	11.700.000,00	(KAB TOLI TOLI, KAB. TOLI TOLI)	PENDAPATAN ASLI DAERAH (PAD)			UPT KPH GUNUNG DAKO			UPT KPH Gunung Dako
	3.28.01.1.08.0004	Penyediaan Jasa Pelayanan Umum Kantor						4.390.387.992,00								
			Jumlah Laporan Penyediaan Jasa Pelayanan Umum Kantor yang Disediakan (Laporan)		0.00	0.00	1							0.00		UPT KPH Pogogul
			Jumlah Laporan Penyediaan Jasa Pelayanan Umum Kantor yang Disediakan (Laporan)		0.00	0.00	1							0.00		UPT KPH Dampelas Tinombo
			Belanja Honorarium KPA (Tahun)				1	19.920.000,00	(KAB.DONGGALA, KAB. DONGGALA)	PENDAPATAN ASLI DAERAH (PAD)			KPH DAMPELAS TINOMBO			UPT KPH Dampelas Tinombo
			Belanja Honorarium Pembantu Pengurus Barang (Tahun)				1	6.000.000,00	(KAB. DONGGALA, KAB. DONGGALA)	PENDAPATAN ASLI DAERAH (PAD)			KPH DAMPELAS TINOMBO			UPT KPH Dampelas Tinombo
			Belanja Jasa Tenaga Kebersihan (Tahun)				1	36.000.000,00	(KAB. DONGGALA, KAB. DONGGALA)	PENDAPATAN ASLI DAERAH (PAD)			KPH DAMPELAS TINOMBO			UPT KPH Dampelas Tinombo
			Belanja Honorarium UPT POGOGUL (Bulan)				12	33.490.352,00	(KAB. BUOL, KAB. BUOL)	PENDAPATAN ASLI DAERAH (PAD)			UPT POGOGUL			UPT KPH Pogogul
			Belanja Jasa Kantor UPT POGOGUL (Bulan)				12	117.120.000,00	(KAB. BUOL, KAB. BUOL)	PENDAPATAN ASLI DAERAH (PAD)			UPT POGOGUL			UPT KPH Pogogul
			Belanja Honorarium Bendahara (BPP) (Tahun)				1	5.160.000,00	(KAB. DONGGALA, KAB. DONGGALA)	PENDAPATAN ASLI DAERAH (PAD)			KPH DAMPELAS TINOMBO			UPT KPH Dampelas Tinombo
			Belanja Honorarium Bakrim 3 Orang (Tahun)				1	90.000.000,00	(KAB. DONGGALA, KAB. DONGGALA)	PENDAPATAN ASLI DAERAH (PAD)			KPH DAMPELAS TINOMBO			UPT KPH Dampelas Tinombo
			Belanja Honorarium PPTK (Tahun)				1	19.320.000,00	(KAB. DONGGALA, KAB. DONGGALA)	PENDAPATAN ASLI DAERAH (PAD)			KPH DAMPELAS TINOMBO			UPT KPH Dampelas Tinombo
			Jumlah Laporan Penyediaan Jasa Pelayanan Umum Kantor yang Disediakan (Laporan)		0.00	0.00	1		(Kota Palu, SULAWESI TENGAH)					0.00		Dinas Kehutanan Provinsi Sulawesi Tengah

NO	KODE	URUSAN/BIDANG URUSAN/PROGRAM/KEGIATAN/ SUB KEGIATAN	INDIKATOR PROGRAM/KEGIATAN/SUB KEGIATAN	Target Akhir Periode RPJMD	REALISASI CAPAIAN RKPD TAHUN 2022	PRAKIRAAN CAPAIAN TARGET RKPD TAHUN 2023	CAPAIAN KINERJA DAN KERANGKA PENDANAAN						KELOMPOK SASARAN	PRAKIRAAN MAJU RENCANA TAHUN 2025		PERANGKAT DAERAH PENANGGUNG JAWAB
							TARGET 2024	PAGU INDIKATIF (Rp)	LOKASI	SUMBER DANA	PRIORITAS			TARGET	PAGU INDIKATIF (Rp)	
											NASIONAL	DAERAH				
1	2	3	4	5	6	7	8	9	10	11	12	13	14	15	16	17
			Belanja Honorarium Pengadaan Barang/Jasa (Bulan)				12	24.480.000,00	(Kota Palu, SULAWESI TENGAH)	PENDAPATAN ASLI DAERAH (PAD)			Pegawai Terkait			Dinas Kehutanan Provinsi Sulawesi Tengah
			Belanja Iuran Jaminan Kesehatan bagi Non ASN (Orang)				25	3.750.000,00	(Kota Palu, SULAWESI TENGAH)	PENDAPATAN ASLI DAERAH (PAD)			Pegawai Terkait			Dinas Kehutanan Provinsi Sulawesi Tengah
			Belanja Alat/Bahan untuk Kegiatan Kantor- Bahan Cetak (Lembar)				25.000	8.750.000,00	(Kota Palu, SULAWESI TENGAH)	PENDAPATAN ASLI DAERAH (PAD)			Pegawai Terkait			Dinas Kehutanan Provinsi Sulawesi Tengah
			Belanja Makanan dan Minuman Rapat (Kali)				80	5.600.000,00	(Kota Palu, SULAWESI TENGAH)	PENDAPATAN ASLI DAERAH (PAD)			Pegawai Terkait			Dinas Kehutanan Provinsi Sulawesi Tengah
			Belanja Honorarium Penanggungjawaban Pengelola Keuangan (Bulan)				12	46.080.000,00	(Kota Palu, SULAWESI TENGAH)	PENDAPATAN ASLI DAERAH (PAD)			Pegawai Terkait			Dinas Kehutanan Provinsi Sulawesi Tengah
			Honorarium Rohaniwan (Bulan)				12	42.000.000,00	(Kota Palu, SULAWESI TENGAH)	PENDAPATAN ASLI DAERAH (PAD)			Pegawai Terkait			Dinas Kehutanan Provinsi Sulawesi Tengah
			Belanja Jasa Tenaga Keamanan (Bulan)				12	120.000.000,00	(Kota Palu, SULAWESI TENGAH)	PENDAPATAN ASLI DAERAH (PAD)			Pegawai Terkait			Dinas Kehutanan Provinsi Sulawesi Tengah
			Belanja Honorarium Penanggungjawaban Pengelola Keuangan (Bulan)				12	125.520.000,00	(Kota Palu, SULAWESI TENGAH)	PENDAPATAN ASLI DAERAH (PAD)			Pegawai Terkait			Dinas Kehutanan Provinsi Sulawesi Tengah
			Belanja Jasa Tenaga Pelayanan Umum Non PNS (Bulan)				12	493.200.000,00	(Kota Palu, SULAWESI TENGAH)	PENDAPATAN ASLI DAERAH (PAD)			Pegawai Terkait			Dinas Kehutanan Provinsi Sulawesi Tengah
			Jumlah Laporan Penyediaan Jasa Pelayanan Umum Kantor yang Disediakan (Laporan)		0.00	0.00	1							0.00		UPTD Tahura
			Belanja Honorarium Non ASN Tenaga Administrasi 4 Orang (Tahun)				1	70.800.000,00	(Kota Palu, KOTA PALU)	PENDAPATAN ASLI DAERAH (PAD)			UPTD Tahura			UPTD Tahura
			Belanja Honorarium Non ASN Tenaga Kebersihan dan Penjaga Malam 3 Orang (Tahun)				1	54.000.000,00	(Kota Palu, KOTA PALU)	PENDAPATAN ASLI DAERAH (PAD)			UPTD Tahura			UPTD Tahura
			Belanja Honorarium Bendahara (BPP) (Tahun)				1	5.160.000,00	(Kota Palu, KOTA PALU)	PENDAPATAN ASLI DAERAH (PAD)			UPTD Tahura			UPTD Tahura
			Belanja Jasa Tenaga Kerja Pembersihan Lokasi Alam Wisata Tahura (Tahun)				1	36.700.000,00	(Kota Palu, KOTA PALU)	PENDAPATAN ASLI DAERAH (PAD)			UPTD Tahura			UPTD Tahura
			Belanja Honorarium PPTK (Tahun)				1	19.320.000,00	(Kota Palu, KOTA PALU)	PENDAPATAN ASLI DAERAH (PAD)			UPTD Tahura			UPTD Tahura
			Belanja BPJS Ketenagakerjaan Non ASN (Tahun)				1	1.650.000,00	(Kota Palu, KOTA PALU)	PENDAPATAN ASLI DAERAH (PAD)			UPTD Tahura			UPTD Tahura
			Belanja Honorarium Pembantu Pengurus Barang (Tahun)				1	6.000.000,00	(Kota Palu, KOTA PALU)	PENDAPATAN ASLI DAERAH (PAD)			UPTD Tahura			UPTD Tahura

NO	KODE	URUSAN/BIDANG URUSAN/PROGRAM/KEGIATAN/ SUB KEGIATAN	INDIKATOR PROGRAM/KEGIATAN/SUB KEGIATAN	Target Akhir Periode RPJMD	REALISASI CAPAIAN RKPD TAHUN 2022	PRAKIRAAN CAPAIAN TARGET RKPD TAHUN 2023	CAPAIAN KINERJA DAN KERANGKA PENDANAAN					KELOMPOK SASARAN	PRAKIRAAN MAJU RENCANA TAHUN 2025		PERANGKAT DAERAH PENANGGUNG JAWAB	
							TARGET 2024	PAGU INDIKATIF (Rp)	LOKASI	SUMBER DANA	PRIORITAS		TARGET	PAGU INDIKATIF (Rp)		
											NASIONAL					DAERAH
1	2	3	4	5	6	7	8	9	10	11	12	13	14	15	16	17
			Belanja Honorarium Penjaga Taman Wisata Alam Tahura 5 Orang (Tahun)				1	73.800.000,00	(Kota Palu, KOTA PALU)	PENDAPATAN ASLI DAERAH (PAD)			UPTD Tahura			UPTD Tahura
			Belanja Honorarium KPA (Tahun)				1	19.920.000,00	(Kota Palu, SULAWESI TENGAH)	PENDAPATAN ASLI DAERAH (PAD)			UPTD Tahura			UPTD Tahura
			Jumlah Laporan Penyediaan Jasa Pelayanan Umum Kantor yang Disediakan (Laporan)		0.00	0.00	1							0.00		UPT KPH Dolago Tanggunung
			Belanja Jasa Tenaga Pelayanan Umum (Tahun)				1	207.000.000,00	(KAB. PARIGI MOUTONG, KAB. PARIGI MOUTONG)	PENDAPATAN ASLI DAERAH (PAD)			KPH DOLAGO TANGGUNUNG			UPT KPH Dolago Tanggunung
			Belanja Honorarium Penanggungjawaban Pengelola Keuangan (Tahun)				1	48.960.000,00	(Kabupaten Parigi Moutong, KAB. PARIGI MOUTONG)	PENDAPATAN ASLI DAERAH (PAD)			KPH DOALGO TANGGUNUNG			UPT KPH Dolago Tanggunung
			Belanja Iuran Jaminan Kesehatan bagi Non ASN (Tahun)				1	432.000,00	(KAB. PARIGI MOUTONG, KAB. PARIGI MOUTONG)	PENDAPATAN ASLI DAERAH (PAD)			KPH DOLAGO TANGGUNUNG			UPT KPH Dolago Tanggunung
			Belanja Jasa Pengelolaan BMD yang Tidak Menghasilkan Pendapatan (Tahun)				1	6.000.000,00	(Kabupaten Parigi Moutong, KAB. PARIGI MOUTONG)	PENDAPATAN ASLI DAERAH (PAD)			KPH DOLAGO TANGGUNUNG			UPT KPH Dolago Tanggunung
			Jumlah Laporan Penyediaan Jasa Pelayanan Umum Kantor yang Disediakan (Laporan)		0.00	0.00	1							0.00		UPT KPH Toili Baturube
			Belanja Jasa Tenaga Pelayanan Umum (Tahun)				1	117.600.000,00	(KAB. BANGGAI, KAB. BANGGAI)	PENDAPATAN ASLI DAERAH (PAD)			KPH TOILI BATURUBE			UPT KPH Toili Baturube
			Belanja Honorarium Penanggungjawaban Pengelola Keuangan (Tahun)				1	52.560.000,00	(Kab. Banggai, KAB. BANGGAI)	PENDAPATAN ASLI DAERAH (PAD)			KPH TOILI BATURUBE			UPT KPH Toili Baturube
			Belanja Jasa Pengelolaan BMD yang Tidak Menghasilkan Pendapatan (Tahun)				1	6.000.000,00	(KAB. BANGGAI, KAB. BANGGAI)	PENDAPATAN ASLI DAERAH (PAD)			KPH TOILI BATURUBE			UPT KPH Toili Baturube
			Belanja Alat/Bahan untuk Kegiatan Kantor- Bahan Cetak (Tahun)				1	4.845.000,00	(KAB. BANGGAI, KAB. BANGGAI)	PENDAPATAN ASLI DAERAH (PAD)			KPH TOILI BATURUBE			UPT KPH Toili Baturube
			Jumlah Laporan Penyediaan Jasa Pelayanan Umum Kantor yang Disediakan (Laporan)		0.00	0.00	1.00							0.00		UPT KPH Banawa Lalundu
			Penyediaan Jasa Pelayanan Umum Kantor, Belanja Honorarium KPH Banawa Lalundu (Bulan)				12	60.720.000,00	(Kab. Donggala, KAB. DONGGALA)	PENDAPATAN ASLI DAERAH (PAD)			KPH Banawa Lalundu			UPT KPH Banawa Lalundu
			Penyediaan Jasa Pelayanan Umum Kantor, Belanja Jasa Kantor KPH Banawa lalundu (Bulan)				12	264.468.000,00	(Kab. Donggala, KAB. DONGGALA)	PENDAPATAN ASLI DAERAH (PAD)			KPH Banawa lalundu			UPT KPH Banawa Lalundu
			Jumlah Laporan Penyediaan Jasa Pelayanan Umum Kantor yang Disediakan (Laporan)		0.00	0.00	1.00							0.00		UPT KPH Kulaw

NO	KODE	URUSAN/BIDANG URUSAN/PROGRAM/KEGIATAN/ SUB KEGIATAN	INDIKATOR PROGRAM/KEGIATAN/SUB KEGIATAN	Target Akhir Periode RPJMD	REALISASI CAPAIAN RKPD TAHUN 2022	PRAKIRAAN CAPAIAN TARGET RKPD TAHUN 2023	CAPAIAN KINERJA DAN KERANGKA PENDANAAN						KELOMPOK SASARAN	PRAKIRAAN MAJU RENCANA TAHUN 2025		PERANGKAT DAERAH PENANGGUNG JAWAB
							TARGET 2024	PAGU INDIKATIF (Rp)	LOKASI	SUMBER DANA	PRIORITAS			TARGET	PAGU INDIKATIF (Rp)	
											NASIONAL	DAERAH				
1	2	3	4	5	6	7	8	9	10	11	12	13	14	15	16	17
			- Iuran Jaminana/Asuransi KPH Kulawi (Bulan)				12	1.900.000,00	(Kab. Sigi, KAB. SIGI)	PENDAPATAN ASLI DAERAH (PAD)			KPH Kulawi			UPT KPH Kulaw
			Belanja Jasa Pelayamam Umum KPH Kulawi (Bulan)				12	197.400.000,00	(Kab. Sigi, KAB. SIGI)	PENDAPATAN ASLI DAERAH (PAD)			KPH Kulawi			UPT KPH Kulaw
			- Honorarium Penanggungjawaban Pengelola Keuangan KPH Kulawi (Bulan)				12	44.400.000,00	(Kabupaten Sigi, KAB. SIGI)	PENDAPATAN ASLI DAERAH (PAD)			KPH Kulawi			UPT KPH Kulaw
			Belanja Kawat/Faksimili/Internet/TV Berlangganan KPH Kulawi (Bulan)				12	13.500.000,00	(Kab. Sigi, KAB. SIGI)	PENDAPATAN ASLI DAERAH (PAD)			KPH Kulawi			UPT KPH Kulaw
			Belanja Jasa Pengelolaan BMD yang Tidak Menghasilkan Pendapatan KPH Kulawi (Bulan)				12	6.000.000,00	(Kab. Sigi, KAB. SIGI)	PENDAPATAN ASLI DAERAH (PAD)			KPH Kulawi			UPT KPH Kulaw
			Jumlah Laporan Penyediaan Jasa Pelayanan Umum Kantor yang Disediakan (Laporan)		0.00	0.00	1.00							0.00		UPT KPH Sintuwu Maroso
			Belanja BPJS Ketenagakerjaan Non ASN KPH Sintuwu Maroso (Tahun)				1	2.688.000,00	(kab. Poso, KAB. POSO)	PENDAPATAN ASLI DAERAH (PAD)			KPH Sintuwu Maroso			UPT KPH Sintuwu Maroso
			Belanja Honorarium PPTKKPH Sintuwu Maroso (Tahun)				1	14.400.000,00	(Kab. Poso, KAB. POSO)	PENDAPATAN ASLI DAERAH (PAD)			KPH Sintuwu Maroso			UPT KPH Sintuwu Maroso
			Belanja Honorarium Pembantu Pengurus BarangKPH Sintuwu Maroso (Tahun)				1	6.000.000,00	(Kab. Poso, KAB. POSO)	PENDAPATAN ASLI DAERAH (PAD)			KPH Sintuwu Maroso			UPT KPH Sintuwu Maroso
			Belanja Honorarium KPAKPH Sintuwu Maroso (Tahun)				1	15.600.000,00	(Kab. Poso, KAB. POSO)	PENDAPATAN ASLI DAERAH (PAD)			KPH Sintuwu Maroso			UPT KPH Sintuwu Maroso
			Belanja Honorarium Bakrim 3 OrangKPH Sintuwu Maroso (Orang / Bulan)				3	90.000.000,00	(Kab. Poso, KAB. BANGGAI)	PENDAPATAN ASLI DAERAH (PAD)			KPH Sintuwu Maroso			UPT KPH Sintuwu Maroso
			Belanja Honorarium Non ASN 11 OrangKPH Sintuwu Maroso (Orang / Bulan)				11	211.200.000,00	(Kab. Poso, KAB. POSO)	PENDAPATAN ASLI DAERAH (PAD)			KPH Sintuwu Maroso			UPT KPH Sintuwu Maroso
			Belanja Honorarium Bendahara (BPP)KPH Sintuwu Maroso (Tahun)				1	6.000.000,00	(Kab. Poso, KAB. BANGGAI)	PENDAPATAN ASLI DAERAH (PAD)			KPH Sintuwu Maroso			UPT KPH Sintuwu Maroso
			Jumlah Laporan Penyediaan Jasa Pelayanan Umum Kantor yang Disediakan (Laporan)		0.00	0.00	1.00							0.00		UPT KPH Sivia Patuju
			- Belanja Iuran Jaminan Kesehatan bagi Non ASN KPH Sivia Patuju (Tahun)				1	1.584.000,00	(Kab. Tojo Una-una, KAB. TOJO UNA UNA)	PENDAPATAN ASLI DAERAH (PAD)			KPH Sivia Patuju			UPT KPH Sivia Patuju
			- Belanja Jasa Tenaga Kebersihan KPH Sivia Patuju (Tahun)				1	54.000.000,00	(Kab. Tojo Una-una, KAB. TOJO UNA UNA)	PENDAPATAN ASLI DAERAH (PAD)			KPH Sivia Patuju			UPT KPH Sivia Patuju
			- Belanja Jasa Pengelolaan BMD yang Tidak Menghasilkan Pendapatan KPH Sivia Patuju (Tahun)				1	6.000.000,00	(Kab. Tojo Una-una, KAB. TOJO UNA UNA)	PENDAPATAN ASLI DAERAH (PAD)			KPH Sivia Patuju			UPT KPH Sivia Patuju

NO	KODE	URUSAN/BIDANG URUSAN/PROGRAM/KEGIATAN/ SUB KEGIATAN	INDIKATOR PROGRAM/KEGIATAN/SUB KEGIATAN	Target Akhir Periode RPJMD	REALISASI CAPAIAN RKPD TAHUN 2022	PRAKIRAAN CAPAIAN TARGET RKPD TAHUN 2023	CAPAIAN KINERJA DAN KERANGKA PENDANAAN						KELOMPOK SASARAN	PRAKIRAAN MAJU RENCANA TAHUN 2025		PERANGKAT DAERAH PENANGGUNG JAWAB
							TARGET 2024	PAGU INDIKATIF (Rp)	LOKASI	SUMBER DANA	PRIORITAS			TARGET	PAGU INDIKATIF (Rp)	
											NASIONAL	DAERAH				
1	2	3	4	5	6	7	8	9	10	11	12	13	14	15	16	17
			- Belanja Sewa Tanah Bangunan Perumahan/Gedung Tempat Tinggal KPH Sivia Patuju (Tahun)				1	25.000.000,00	(Kab. Tojo Una-una, KAB. TOJO UNA UNA)	PENDAPATAN ASLI DAERAH (PAD)			KPH Sivia Patuju			UPT KPH Sivia Patuju
			- Belanja Honorarium Penanggungjawaban Pengelola Keuangan KPH Sivia Patuju (Tahun)				1	42.720.000,00	(Kabupaten Tojo Una-Una, KAB. TOJO UNA UNA)	PENDAPATAN ASLI DAERAH (PAD)			KPH Sivia Patuju			UPT KPH Sivia Patuju
			- Belanja Jasa Tenaga Pelayanan Umum KPH Sivia Patuju (Tahun)				1	154.800.000,00	(Kab. Tojo Una-una, KAB. TOJO UNA UNA)	PENDAPATAN ASLI DAERAH (PAD)			KPH Sivia Patuju			UPT KPH Sivia Patuju
			- Belanja Jasa Tenaga Keamanan KPH Sivia Patuju (Tahun)				1	20.000.000,00	(Kab. Tojo Una-una, KAB. TOJO UNA UNA)	PENDAPATAN ASLI DAERAH (PAD)			KPH Sivia Patuju			UPT KPH Sivia Patuju
			Jumlah Laporan Penyediaan Jasa Pelayanan Umum Kantor yang Disediakan (Laporan)		0.00	0.00	1							0.00		UPT KPH Balantak
			Belanja Honorarium PPTK UPTD BALANTAK (Orang / Bulan)				1	19.320.000,00	(KAB. BANGGAI, KAB. BANGGAI)	PENDAPATAN ASLI DAERAH (PAD)			UPTD BALANTAK			UPT KPH Balantak
			Belanja Honorarium Non ASN 5 Orang UPTD BALANTAK (Orang / Bulan)				1	87.000.000,00	(KAB. BANGGAI, KAB. BANGGAI)	PENDAPATAN ASLI DAERAH (PAD)			UPTD BALANTAK			UPT KPH Balantak
			Belanja Honorarium Bendahara (BPP) UPTD BALANTAK (Orang / Bulan)				1	5.160.000,00	(KAB. BANGGAI, KAB. BANGGAI)	PENDAPATAN ASLI DAERAH (PAD)			UPTD BALANTAK			UPT KPH Balantak
			Belanja Honorarium Pembantu Pengurus Barang UPTD BALANTAK (Orang / Bulan)				1	6.000.000,00	(KAB. BANGGAI, KAB. BANGGAI)	PENDAPATAN ASLI DAERAH (PAD)			UPTD BALANTAK			UPT KPH Balantak
			Belanja BPJS Ketenagakerjaan Non ASN UPTD BALANTAK (Kali)				1	1.050.000,00	(kab. banggai, KAB. BANGGAI)	PENDAPATAN ASLI DAERAH (PAD)			UPTD BALANTAK			UPT KPH Balantak
			Belanja Honorarium KPA UPTD BALANTAK (Orang / Bulan)				1	19.920.000,00	(Kabupaten Banggai, KAB. BANGGAI)	PENDAPATAN ASLI DAERAH (PAD)			UPTD BALANTAK			UPT KPH Balantak
			Belanja Honorarium Bakrim 2 Orang UPTD BALANTAK (Orang / Bulan)				1	60.000.000,00	(KAB. BANGGAI, KAB. BANGGAI)	PENDAPATAN ASLI DAERAH (PAD)			UPTD BALANTAK			UPT KPH Balantak
			Jumlah Laporan Penyediaan Jasa Pelayanan Umum Kantor yang Disediakan (Laporan)		0.00	0.00	1							0.00		UPT KPH Pulau Peling
			Belanja Jasa Pengelolaan BMD yang Tidak Menghasilkan Pendapatan UPT PULAU PELING (Orang / Bulan)				1	6.000.000,00	(KAB. BANGGAI KEPULAUAN, KAB. BANGGAI KEPULAUAN)	PENDAPATAN ASLI DAERAH (PAD)			UPT PULAU PELING			UPT KPH Pulau Peling
			Belanja Jasa Tenaga Pelayanan Umum UPT PULAU PELING (Orang / Bulan)				1	250.800.000,00	(KAB. BANGGAI KEPULAUAN, KAB. BANGGAI KEPULAUAN)	PENDAPATAN ASLI DAERAH (PAD)			UPT PULAU PELING			UPT KPH Pulau Peling
			Belanja Honorarium Penanggungjawaban Pengelola Keuangan UPT PULAU PELING (Orang / Bulan)				1	39.480.000,00	(Kab. Banggai Kepulauan, KAB. BANGGAI KEPULAUAN)	PENDAPATAN ASLI DAERAH (PAD)			UPT PULAU PELING			UPT KPH Pulau Peling

NO	KODE	URUSAN/BIDANG URUSAN/PROGRAM/KEGIATAN/ SUB KEGIATAN	INDIKATOR PROGRAM/KEGIATAN/SUB KEGIATAN	Target Akhir Periode RPJMD	REALISASI CAPAIAN RKPD TAHUN 2022	PRAKIRAAN CAPAIAN TARGET RKPD TAHUN 2023	CAPAIAN KINERJA DAN KERANGKA PENDANAAN					KELOMPOK SASARAN	PRAKIRAAN MAJU RENCANA TAHUN 2025		PERANGKAT DAERAH PENANGGUNG JAWAB	
							TARGET 2024	PAGU INDIKATIF (Rp)	LOKASI	SUMBER DANA	PRIORITAS		TARGET	PAGU INDIKATIF (Rp)		
											NASIONAL					DAERAH
1	2	3	4	5	6	7	8	9	10	11	12	13	14	15	16	17
			Belanja Jasa Pengolahan Sampah UPT PULAU PELING (Bulan)				1	500.000,00	(KAB. BANGGAI KEPULAUAN, KAB. BANGGAI KEPULAUAN)	PENDAPATAN ASLI DAERAH (PAD)			UPT PULAU PELING			UPT KPH Pulau Peling
			Belanja Iuran Jaminan Kesehatan bagi Non ASN UPT PULAU PELING (Orang / Bulan)				1	1.872.000,00	(KAB. BANGGAI KEPULAUAN, KAB. BANGGAI KEPULAUAN)	PENDAPATAN ASLI DAERAH (PAD)			UPT PULAU PELING			UPT KPH Pulau Peling
			Belanja Sewa Tanah Bangunan Perumahan/Gedung Tempat Tinggal UPT PULAU PELING (Orang / Bulan)				1	32.000.000,00	(KAB. BANGGAI KEPULAUAN, KAB. BANGGAI KEPULAUAN)	PENDAPATAN ASLI DAERAH (PAD)			UPT PULAU PELING			UPT KPH Pulau Peling
			Jumlah Laporan Penyediaan Jasa Pelayanan Umum Kantor yang Disediakan (Laporan)		0.00	0.00	1							0.00		UPT KPH Tepo Asa Aroa
			Belanja Jasa Tenaga Pelayanan Umum UPT TEPO ASA AROA (Orang / Bulan)				48	73.800.000,00	(KAB. MOROWALI UTARA, KAB. MOROWALI UTARA)	PENDAPATAN ASLI DAERAH (PAD)			UPT TEPO ASA AROA			UPT KPH Tepo Asa Aroa
			Belanja Honorarium Penanggungjawaban Pengelola Keuangan UPT TEPO ASA AROA (Orang / Bulan)				36	49.843.400,00	(Kabupaten Morowali Utara, KAB. MOROWALI UTARA)	PENDAPATAN ASLI DAERAH (PAD)			UPT TEPO ASA AROA			UPT KPH Tepo Asa Aroa
			Belanja Jasa Pengelolaan BMD yang Tidak Menghasilkan Pendapatan UPT TEPO ASA AROA (Orang / Bulan)				12	6.000.000,00	(KAB. MOROWALI UTARA, KAB. MOROWALI UTARA)	PENDAPATAN ASLI DAERAH (PAD)			UPT TEPO ASA AROA			UPT KPH Tepo Asa Aroa
			Jumlah Laporan Penyediaan Jasa Pelayanan Umum Kantor yang Disediakan (Laporan)													UPT KPH Tepe Asa Maroso
			Belanja Sewa Rumah Jabatan KKPH UPT TEPE ASA MOROSO (Tahun)				1	40.000.000,00	(KAB. MOROWALI, KAB. MOROWALI)	PENDAPATAN ASLI DAERAH (PAD)			UPT TEPE ASA MOROSO			UPT KPH Tepe Asa Maroso
			Belanja Honorarium UPT TEPE ASA MOROSO (Tahun)				1	219.754.100,00	(Kab. morowali, KAB. MOROWALI)	PENDAPATAN ASLI DAERAH (PAD)			UPT TEPE ASA MOROSO			UPT KPH Tepe Asa Maroso
			Jumlah Laporan Penyediaan Jasa Pelayanan Umum Kantor yang Disediakan (Laporan)													UPT KPH Gunung Dako
			Belanja Jasa Tenaga Keamanan UPT KPH GUNUNG DAKO (Tahun)				1	24.000.000,00	(KAB TOLI TOLI, KAB. TOLI TOLI)	PENDAPATAN ASLI DAERAH (PAD)			UPT KPH GUNUNG DAKO			UPT KPH Gunung Dako
			Belanja Jasa Pengelolaan BMD yang menghasilkan Pendapatan UPT KPH GUNUNG DAKO (Tahun)				1	6.000.000,00	(KAB TOLI TOLI, KAB. TOLI TOLI)	PENDAPATAN ASLI DAERAH (PAD)			UPT KPH GUNUNG DAKO			UPT KPH Gunung Dako
			Belanja Alat/Bahan untuk Kegiatan Kantor - Bahan Cetak UPT KPH GUNUNG DAKO (Paket)				1	1.091.140,00	(KAB TOLI TOLI, KAB. TOLI TOLI)	PENDAPATAN ASLI DAERAH (PAD)			UPT KPH GUNUNG DAKO			UPT KPH Gunung Dako
			Belanja Jasa Tenaga Pelayanan Umum UPT KPH GUNUNG DAKO (Tahun)				1	176.400.000,00	(KAB TOLI TOLI, KAB. TOLI TOLI)	PENDAPATAN ASLI DAERAH (PAD)			UPT KPH GUNUNG DAKO			UPT KPH Gunung Dako

NO	KODE	URUSAN/BIDANG URUSAN/PROGRAM/KEGIATAN/ SUB KEGIATAN	INDIKATOR PROGRAM/KEGIATAN/SUB KEGIATAN	Target Akhir Periode RPJMD	REALISASI CAPAIAN RKPD TAHUN 2022	PRAKIRAAN CAPAIAN TARGET RKPD TAHUN 2023	CAPAIAN KINERJA DAN KERANGKA PENDANAAN						KELOMPOK SASARAN	PRAKIRAAN MAJU RENCANA TAHUN 2025		PERANGKAT DAERAH PENANGGUNG JAWAB
							TARGET 2024	PAGU INDIKATIF (Rp)	LOKASI	SUMBER DANA	PRIORITAS			TARGET	PAGU INDIKATIF (Rp)	
											NASIONAL	DAERAH				
1	2	3	4	5	6	7	8	9	10	11	12	13	14	15	16	17
			<p>Belanja Langganan Jurnal/Surat Kabar/Majalah UPT KPH GUNUNG DAKO (Tahun)</p> <p>Belanja Paket/Pengiriman UPT KPH GUNUNG DAKO (Paket)</p> <p>Belanja Honorarium Penanggungjawaban Pengelolaan Keuangan UPT KPH GUNUNG DAKO (Tahun)</p> <p>Belanja Jasa Tenaga Kebersihan UPT KPH GUNUNG DAKO (Tahun)</p> <p>Belanja Jasa Tenaga Penanganan Prasarana dan Sarana Umum UPT KPH GUNUNG DAKO (Paket)</p>				1	4.200.000,00	(KAB TOLI TOLI, KAB. TOLI TOLI)	PENDAPATAN ASLI DAERAH (PAD)			UPT KPH GUNUNG DAKO			UPT KPH Gunung Dako
							1	1.680.000,00	(KAB TOLI TOLI, KAB. TOLI TOLI)	PENDAPATAN ASLI DAERAH (PAD)			UPT KPH GUNUNG DAKO			UPT KPH Gunung Dako
							1	44.400.000,00	(KAB TOLI TOLI, KAB. TOLI TOLI)	PENDAPATAN ASLI DAERAH (PAD)			UPT KPH GUNUNG DAKO			UPT KPH Gunung Dako
							1	18.000.000,00	(KAB TOLI TOLI, KAB. TOLI TOLI)	PENDAPATAN ASLI DAERAH (PAD)			UPT KPH GUNUNG DAKO			UPT KPH Gunung Dako
							1	30.600.000,00	(KAB TOLI TOLI, KAB. TOLI TOLI)	PENDAPATAN ASLI DAERAH (PAD)			UPT KPH GUNUNG DAKO			UPT KPH Gunung Dako
	3.28.01.1.09	Pemeliharaan Barang Milik Daerah Penunjang Urusan Pemerintahan Daerah						1.970.231.200,00								
			Tingkat Pemeliharaan Sarana dan Prasarana Kantor Penunjang Urusan Pe merintah Daerah (%)				100		(Kab. Donggala, KAB. DONGGALA)					100		UPT KPH Dampelas Tinombo
			Tingkat Pemeliharaan Sarana dan Prasarana Kantor Penunjang Urusan Pe merintah Daerah (%)				100		(Kab. Morowali, KAB. MOROWALI)					100		UPT KPH Tepe Asa Maroso
			Tingkat Pemeliharaan Sarana dan Prasarana Kantor Penunjang Urusan Pe merintah Daerah (%)				100		(Kab. Tojo Una-Una, KAB. TOJO UNA UNA)					100		UPT KPH Sivia Patuju
			Tingkat Pemeliharaan Sarana dan Prasarana Kantor Penunjang Urusan Pe merintah Daerah (%)				100		(Kab. Banggai, KAB. BANGGAI)					100		UPT KPH Toili Baturube
			Pemeliharaan Sarana dan Prasarana Kantor (%)				60		(Kota Palu, SULAWESI TENGAH)					60		Dinas Kehutanan Provinsi Sulawesi Tengah
			Pemeliharaan Sarana dan Prasarana Kantor (%)				100		(Kota Palu, KOTA PALU)					100		UPTD Tahura
			Tingkat Pemeliharaan Sarana dan Prasarana Kantor Penunjang Urusan Pe merintah Daerah (%)				100		(Kab. sigi, KAB. SIGI)					100		UPT KPH Kulaw

NO	KODE	URUSAN/BIDANG URUSAN/PROGRAM/KEGIATAN/ SUB KEGIATAN	INDIKATOR PROGRAM/KEGIATAN/SUB KEGIATAN	Target Akhir Periode RPJMD	REALISASI CAPAIAN RKPD TAHUN 2022	PRAKIRAAN CAPAIAN TARGET RKPD TAHUN 2023	CAPAIAN KINERJA DAN KERANGKA PENDANAAN					KELOMPOK SASARAN	PRAKIRAAN MAJU RENCANA TAHUN 2025		PERANGKAT DAERAH PENANGGUNG JAWAB	
							TARGET 2024	PAGU INDIKATIF (Rp)	LOKASI	SUMBER DANA	PRIORITAS		TARGET	PAGU INDIKATIF (Rp)		
											NASIONAL					DAERAH
1	2	3	4	5	6	7	8	9	10	11	12	13	14	15	16	17
			Tingkat Pemeliharaan Sarana dan Prasarana Kantor Penunjang Urusan Pemerintahan Daerah (%)				100		(Kab. Buol, KAB. BUOL)					100		UPT KPH Pogogul
			Tingkat Pemeliharaan Sarana dan Prasarana Kantor Penunjang Urusan Pemerintahan Daerah (%)				100		(Kabupaten Banggai Kepulauan, KAB. BANGGAI KEPULAUAN)					100		UPT KPH Pulau Peling
			Tingkat Pemeliharaan Sarana dan Prasarana Kantor Penunjang Urusan Pemerintahan Daerah (%)				100		(Kab. Parigi Moutong, KAB. PARIGI MOUTONG)					100		UPT KPH Dolago Tanggunung
			Tingkat Pemeliharaan Sarana dan Prasarana Kantor Penunjang Urusan Pemerintahan Daerah (%)				100		(Kab. Donggala, KAB. DONGGALA)					100		UPT KPH Banawa Lalundu
			Tingkat Pemeliharaan Sarana dan Prasarana Kantor Penunjang Urusan Pemerintahan Daerah (%)				100		(Kab. Poso, KAB. POSO)					100		UPT KPH Sintuwu Maroso
			Tingkat Pemeliharaan Sarana dan Prasarana Kantor Penunjang Urusan Pemerintahan Daerah (%)				100		(Kab. Banggai, KAB. BANGGAI)					100		UPT KPH Balantak
			Tingkat Pemeliharaan Sarana dan Prasarana Kantor Penunjang Urusan Pemerintahan Daerah (%)				100		(Kab. Morowali Utara, KAB. MOROWALI UTARA)					100		UPT KPH Tepo Asa Aroa
			Tingkat Pemeliharaan Sarana dan Prasarana Kantor Penunjang Urusan Pemerintahan Daerah (%)				100		(Kab. Toli-Toli, KAB. TOLI TOLI)					100		UPT KPH Gunung Dako
	3.28.01.1.09.0001	Penyediaan Jasa Pemeliharaan, Biaya Pemeliharaan dan Pajak Kendaraan Perorangan Dinas atau Kendaraan Dinas Jabatan						605.807.200,00								
			Jumlah Kendaraan Perorangan Dinas atau Kendaraan Dinas Jabatan yang Dipelihara dan Dibayarkan Pajaknya (Unit)		0.00	0.00	1							0.00		UPT KPH Pulau Peling
			Jumlah Kendaraan Perorangan Dinas atau Kendaraan Dinas Jabatan yang Dipelihara dan Dibayarkan Pajaknya (Unit)		0.00	0.00	1							0.00		UPT KPH Tepo Asa Aroa
			Jumlah Kendaraan Perorangan Dinas atau Kendaraan Dinas Jabatan yang Dipelihara dan Dibayarkan Pajaknya (Unit)		0.00	0.00	1							0.00		UPT KPH Dampelas Tinombo
			Jumlah Kendaraan Perorangan Dinas atau Kendaraan Dinas Jabatan yang Dipelihara dan Dibayarkan Pajaknya (Unit)		0.00	0.00	1							0.00		UPT KPH Balantak

NO	KODE	URUSAN/BIDANG URUSAN/PROGRAM/KEGIATAN/ SUB KEGIATAN	INDIKATOR PROGRAM/KEGIATAN/SUB KEGIATAN	Target Akhir Periode RPJMD	REALISASI CAPAIAN RKPD TAHUN 2022	PRAKIRAAN CAPAIAN TARGET RKPD TAHUN 2023	CAPAIAN KINERJA DAN KERANGKA PENDANAAN						KELOMPOK SASARAN	PRAKIRAAN MAJU RENCANA TAHUN 2025		PERANGKAT DAERAH PENANGGUNG JAWAB
							TARGET 2024	PAGU INDIKATIF (Rp)	LOKASI	SUMBER DANA	PRIORITAS			TARGET	PAGU INDIKATIF (Rp)	
											NASIONAL	DAERAH				
1	2	3	4	5	6	7	8	9	10	11	12	13	14	15	16	17
			Belanja Pemeliharaan Alat Angkutan-Alat Angkutan Darat Bermotor-Kendaraan Bermotor Penumpang UPT TEPO ASA AROA (Paket)				1	16.000.000,00	(KAB. MOROWALI UTARA, KAB. MOROWALI UTARA)	PENDAPATAN ASLI DAERAH (PAD)			UPT TEPO ASA AROA			UPT KPH Tepo Asa Aroa
			Belanja BBM Kendaraan Dinas UPT BALANTAK (Tahun)				1	52.477.200,00	(KAB. BANGGAI, KAB. BANGGAI)	PENDAPATAN ASLI DAERAH (PAD)			UPT BALANTAK			UPT KPH Balantak
			Belanja Pemeliharaan Kendaraan KPH Roda Empat (Tahun)				1	36.660.000,00	(KAB. DONGGALA, KAB. DONGGALA)	PENDAPATAN ASLI DAERAH (PAD)			KPH DAMPELAS TINOMBO			UPT KPH Dampelas Tinombo
			Belanja BBM Kendaraan Operasional KPH (Tahun)				1	85.000.000,00	(KAB. DONGGALA, KAB. DONGGALA)	PENDAPATAN ASLI DAERAH (PAD)			KPH DAMPELAS TINOMBO			UPT KPH Dampelas Tinombo
			Belanja Pemeliharaan Kendaraan Dinas UPT BALANTAK (Paket)				1	14.000.000,00	(KAB. BANGGAI, KAB. BANGGAI)	PENDAPATAN ASLI DAERAH (PAD)			UPT BALANTAK			UPT KPH Balantak
			Belanja Bahan-Bahan Bakar dan Pelumas UPT PULAU PELING (Paket)				1	14.400.000,00	(KAB. BANGGAI KEPULAUAN, KAB. BANGGAI KEPULAUAN)	PENDAPATAN ASLI DAERAH (PAD)			UPT PULAU PELING			UPT KPH Pulau Peling
			Belanja Pemeliharaan AC UPT BALANTAK (Paket)				1	1.220.000,00	(KAB. BANGGAI, KAB. BANGGAI)	PENDAPATAN ASLI DAERAH (PAD)			UPT BALANTAK			UPT KPH Balantak
			Belanja Pemeliharaan Alat Angkutan-Alat Angkutan Darat Bermotor-Kendaraan Bermotor Penumpang UPT PULAU PELING (Paket)				1	8.000.000,00	(KAB. BANGGAI KEPULAUAN, KAB. BANGGAI KEPULAUAN)	PENDAPATAN ASLI DAERAH (PAD)			UPT PULAU PELING			UPT KPH Pulau Peling
			Belanja Pemeliharaan Laptop/Komputer (Tahun)				1	3.500.000,00	(KAB. DONGGALA, KAB. DONGGALA)	PENDAPATAN ASLI DAERAH (PAD)			KPH DAMPELAS TINOMBO			UPT KPH Dampelas Tinombo
			Belanja Pemeliharaan Laptop/Komputer UPT BALANTAK (Paket)				1	2.920.000,00	(KAB. BANGGAI, KAB. BANGGAI)	PENDAPATAN ASLI DAERAH (PAD)			UPT BALANTAK			UPT KPH Balantak
			Belanja Pembayaran Pajak, Bea, dan Perizinan UPT PULAU PELING (Tahun)				1	1.850.000,00	(KAB. BANGGAI KEPULAUAN, KAB. BANGGAI KEPULAUAN)	PENDAPATAN ASLI DAERAH (PAD)			UPT PULAU PELING			UPT KPH Pulau Peling
			Belanja Pemeliharaan Kendaraan KPH Roda Dua (Tahun)				1	35.000.000,00	(KAB. DONGGALA, KAB. DONGGALA)	PENDAPATAN ASLI DAERAH (PAD)			KPH DAMPELAS TINOMBO			UPT KPH Dampelas Tinombo
			Belanja Pemeliharaan Printer UPT BALANTAK (Paket)				1	1.380.000,00	(KAB. BANGGAI, KAB. BANGGAI)	PENDAPATAN ASLI DAERAH (PAD)			UPT BALANTAK			UPT KPH Balantak
			Belanja Bahan-Bahan Bakar dan Pelumas UPT TEPO ASA AROA (Paket)				1	9.900.000,00	(KAB. MOROWALI UTARA, KAB. MOROWALI UTARA)	PENDAPATAN ASLI DAERAH (PAD)			UPT TEPO ASA AROA			UPT KPH Tepo Asa Aroa
			Belanja Pemeliharaan Printer (Tahun)				1	3.500.000,00	(KAB. DONGGALA, KAB. DONGGALA)	PENDAPATAN ASLI DAERAH (PAD)			KPH DAMPELAS TINOMBO			UPT KPH Dampelas Tinombo
			Jumlah Kendaraan Perorangan Dinas atau Kendaraan Dinas Jabatan yang Dipelihara dan Dibayarkan Pajaknya (Unit)		0.00	0.00	1		(Kota Palu, KOTA PALU)					0.00		Dinas Kehutanan Provinsi Sulawesi Tengah

NO	KODE	URUSAN/BIDANG URUSAN/PROGRAM/KEGIATAN/ SUB KEGIATAN	INDIKATOR PROGRAM/KEGIATAN/SUB KEGIATAN	Target Akhir Periode RPJMD	REALISASI CAPAIAN RKPD TAHUN 2022	PRAKIRAAN CAPAIAN TARGET RKPD TAHUN 2023	CAPAIAN KINERJA DAN KERANGKA PENDANAAN					KELOMPOK SASARAN	PRAKIRAAN MAJU RENCANA TAHUN 2025		PERANGKAT DAERAH PENANGGUNG JAWAB				
							TARGET 2024	PAGU INDIKATIF (Rp)	LOKASI	SUMBER DANA	PRIORITAS		TARGET	PAGU INDIKATIF (Rp)					
											NASIONAL					DAERAH			
1	2	3	4	5	6	7	8	9	10	11	12	13	14	15	16	17			
3.28.01.1.09.0002		Penyediaan Jasa Pemeliharaan, Biaya Pemeliharaan, Pajak dan Perizinan Kendaraan Dinas Operasional atau Lapangan	Belanja Pemeliharaan Alat Angkutan-Alat Angkutan Darat Bermotor-Kendaraan Dinas Bermotor Perorangan (Tahun)				1	150.000.000,00	(Kota Palu, KOTA PALU)	PENDAPATAN ASLI DAERAH (PAD)			Pegawai Terkait			Dinas Kehutanan Provinsi Sulawesi Tengah			
			Belanja Pembayaran Pajak, Bea, dan Perizinan (Tahun)				1	170.000.000,00	(Kota Palu, SULAWESI TENGAH)	PENDAPATAN ASLI DAERAH (PAD)					Pegawai Terkait			Dinas Kehutanan Provinsi Sulawesi Tengah	
										422.190.000,00									
			Jumlah Kendaraan Dinas Operasional atau Lapangan yang Dipelihara dan Dibayarkan Pajak dan Perizinannya (Unit)			0.00	0.00	1									0.00		UPT KPH Pogogul
			Belanja Pemeliharaan UPT POGOGUL (Paket)						1	20.850.000,00	(KAB. BUOL, KAB. BUOL)	PENDAPATAN ASLI DAERAH (PAD)			UPT POGOGUL				UPT KPH Pogogul
			Jumlah Kendaraan Dinas Operasional atau Lapangan yang Dipelihara dan Dibayarkan Pajak dan Perizinannya (Unit)			0.00	0.00	1									0.00		UPTD Tahura
			Belanja Pemeliharaan Kendaraan Dinas (Tahun)						1	8.000.000,00	(Kota Palu, KOTA PALU)	PENDAPATAN ASLI DAERAH (PAD)			UPTD Tahura				UPTD Tahura
			Belanja Pemeliharaan AC (Tahun)						1	2.000.000,00	(Kota Palu, KOTA PALU)	PENDAPATAN ASLI DAERAH (PAD)			UPTD Tahura				UPTD Tahura
			Belanja Pemeliharaan Laptop/Komputer (Tahun)						1	2.000.000,00	(Kota Palu, KOTA PALU)	PENDAPATAN ASLI DAERAH (PAD)			UPTD Tahura				UPTD Tahura
			Belanja Pemeliharaan Printer (Tahun)						1	1.500.000,00	(Kota Palu, KOTA PALU)	PENDAPATAN ASLI DAERAH (PAD)			UPTD Tahura				UPTD Tahura
			Belanja BBM Kendaraan Dinas (Tahun)						1	25.000.000,00	(Kota Palu, SULAWESI TENGAH)	PENDAPATAN ASLI DAERAH (PAD)			UPTD Tahura				UPTD Tahura
			Jumlah Kendaraan Dinas Operasional atau Lapangan yang Dipelihara dan Dibayarkan Pajak dan Perizinannya (Unit)			0.00	0.00	1									0.00		UPT KPH Dolago Tanggunung
			Belanja Pembayaran Pajak, Bea, dan Perizinan (Tahun)						1	18.000.000,00	(KAB. PARIGI MOUTONG, KAB. PARIGI MOUTONG)	PENDAPATAN ASLI DAERAH (PAD)			KPH DOLAGO TANGGUNUNG				UPT KPH Dolago Tanggunung
			Belanja Bahan-Bahan Bakar dan Pelumas (Tahun)						1	33.000.000,00	(Kabupaten Parigi Moutong, KAB. PARIGI MOUTONG)	PENDAPATAN ASLI DAERAH (PAD)			KPH DOLAGO TANGGUNUNG				UPT KPH Dolago Tanggunung
			Belanja Pemeliharaan Alat Angkutan-Alat Angkutan Darat Bermotor-Kendaraan Bermotor Penumpang (Tahun)						1	14.000.000,00	(KAB. PARIGI MOUTONG, KAB. PARIGI MOUTONG)	PENDAPATAN ASLI DAERAH (PAD)			KPH DOLAGO TANGGUNUNG				UPT KPH Dolago Tanggunung
Jumlah Kendaraan Dinas Operasional atau Lapangan yang Dipelihara dan Dibayarkan Pajak dan Perizinannya (Unit)			0.00	0.00	1									0.00		UPT KPH Toili Baturube			

NO	KODE	URUSAN/BIDANG URUSAN/PROGRAM/KEGIATAN/ SUB KEGIATAN	INDIKATOR PROGRAM/KEGIATAN/SUB KEGIATAN	Target Akhir Periode RPJMD	REALISASI CAPAIAN RKPD TAHUN 2022	PRAKIRAAN CAPAIAN TARGET RKPD TAHUN 2023	CAPAIAN KINERJA DAN KERANGKA PENDANAAN					KELOMPOK SASARAN	PRAKIRAAN MAJU RENCANA TAHUN 2025		PERANGKAT DAERAH PENANGGUNG JAWAB	
							TARGET 2024	PAGU INDIKATIF (Rp)	LOKASI	SUMBER DANA	PRIORITAS		TARGET	PAGU INDIKATIF (Rp)		
											NASIONAL					DAERAH
1	2	3	4	5	6	7	8	9	10	11	12	13	14	15	16	17
			Belanja Pemeliharaan Alat Angkutan-Alat Angkutan Darat Bermotor-Kendaraan Bermotor Penumpang (Unit)				10	11.000.000,00	(Kab. Banggai, KAB. BANGGAI)	PENDAPATAN ASLI DAERAH (PAD)			KPH TOILI BATURUBE			UPT KPH Toili Baturube
			Jumlah Kendaraan Dinas Operasional atau Lapangan yang Dipelihara dan Dibayarkan Pajak dan Perizinannya (Unit)		0.00	0.00	1.00							0.00		UPT KPH Banawa Lalundu
			Belanja Pemeliharaan, Penyediaan Jasa Pemeliharaan, Biaya Pemeliharaan, Pajak dan Perizinan Kendaraan Dinas Operasional atau Lapangan KPH Banawa Lalundu (Unit)				1	34.450.000,00	(Kab. Donggala, KAB. DONGGALA)	PENDAPATAN ASLI DAERAH (PAD)			KPH Banawa Lalundu			UPT KPH Banawa Lalundu
			Jumlah Kendaraan Dinas Operasional atau Lapangan yang Dipelihara dan Dibayarkan Pajak dan Perizinannya (Unit)		0.00	0.00	1.00							0.00		UPT KPH Kulaw
			- Belanja Pemeliharaan Kendaraan Operasional Roda 2 KPH Kulawi (Bulan)				12	22.500.000,00	(Kab. Sigi, KAB. SIGI)	PENDAPATAN ASLI DAERAH (PAD)			KPH Kulawi			UPT KPH Kulaw
			Belanja Pemeliharaan Kendaraan Operasional Roda 4 KPH Kulawi (Bulan)				12	24.000.000,00	(Kabupaten Sigi, KAB. SIGI)	PENDAPATAN ASLI DAERAH (PAD)			KPH Kulawi			UPT KPH Kulaw
			Jumlah Kendaraan Dinas Operasional atau Lapangan yang Dipelihara dan Dibayarkan Pajak dan Perizinannya (Unit)		0.00	0.00	1.00							0.00		UPT KPH Sintuwu Maroso
			Belanja Pemeliharaan AC KPH Sintuwu Maroso (Tahun)				1	5.490.000,00	(Kab. Poso, KAB. POSO)	PENDAPATAN ASLI DAERAH (PAD)			KPH Sintuwu Maroso			UPT KPH Sintuwu Maroso
			Belanja BBM Kendaraan Dinas KPH Sintuwu Maroso (Tahun)				1	24.000.000,00	(Kab. Poso, KAB. POSO)	PENDAPATAN ASLI DAERAH (PAD)			KPH Sintuwu Maroso			UPT KPH Sintuwu Maroso
			Belanja Pemeliharaan Kendaraan Dinas KPH Sintuwu Maroso (Tahun)				1	14.000.000,00	(Kab. Poso, KAB. BANGGAI)	PENDAPATAN ASLI DAERAH (PAD)			KPH Sintuwu Maroso			UPT KPH Sintuwu Maroso
			Jumlah Kendaraan Dinas Operasional atau Lapangan yang Dipelihara dan Dibayarkan Pajak dan Perizinannya (Unit)		0.00	0.00	1.00							0.00		UPT KPH Sivia Patuju
			- Belanja Pemeliharaan Alat Angkutan Darat Bermotor - Kendaraan Bermotor Penumpang KPH Sivia Patuju (Unit)				2	28.000.000,00	(Kab. Tojo Una-una, KAB. TOJO UNA UNA)	PENDAPATAN ASLI DAERAH (PAD)			KPH Sivia Patuju			UPT KPH Sivia Patuju
			- Belanja Pemeliharaan Alat Angkutan Darat Bermotor - Kendaraan Bermotor Beroda Dua KPH Sivia Patuju (Unit)				4	6.000.000,00	(Kab. Tojo Una-una, KAB. TOJO UNA UNA)	PENDAPATAN ASLI DAERAH (PAD)			KPH Sivia Patuju			UPT KPH Sivia Patuju
			- Belanja Bahan-Bahan Bakar dan Pelumas KPH Sivia Patuju (Paket)				1	8.000.000,00	(Kabupaten Tojo Una-Una, KAB. TOJO UNA UNA)	PENDAPATAN ASLI DAERAH (PAD)			KPH Sivia Patuju			UPT KPH Sivia Patuju
			Jumlah Kendaraan Dinas Operasional atau Lapangan yang Dipelihara dan Dibayarkan Pajak dan Perizinannya (Unit)		0.00	0.00	1							0.00		UPT KPH Tepe Asa Maroso

NO	KODE	URUSAN/BIDANG URUSAN/PROGRAM/KEGIATAN/ SUB KEGIATAN	INDIKATOR PROGRAM/KEGIATAN/SUB KEGIATAN	Target Akhir Periode RPJMD	REALISASI CAPAIAN RKPD TAHUN 2022	PRAKIRAAN CAPAIAN TARGET RKPD TAHUN 2023	CAPAIAN KINERJA DAN KERANGKA PENDANAAN						KELOMPOK SASARAN	PRAKIRAAN MAJU RENCANA TAHUN 2025		PERANGKAT DAERAH PENANGGUNG JAWAB
							TARGET 2024	PAGU INDIKATIF (Rp)	LOKASI	SUMBER DANA	PRIORITAS			TARGET	PAGU INDIKATIF (Rp)	
											NASIONAL	DAERAH				
1	2	3	4	5	6	7	8	9	10	11	12	13	14	15	16	17
			Belanja Pajak dan Pemeliharaan UPT TEPE ASA MOROSO (Tahun)				1	45.000.000,00	(Kab. Morowali, KAB. MOROWALI)	PENDAPATAN ASLI DAERAH (PAD)			UPT TEPE ASA MOROSO			UPT KPH Tepe Asa Maroso
			Belanja Bahan Bakar Minyak UPT TEPE ASA MOROSO (Tahun)				1	25.000.000,00	(KAB. MOROWALI, KAB. MOROWALI)	PENDAPATAN ASLI DAERAH (PAD)			UPT TEPE ASA MOROSO			UPT KPH Tepe Asa Maroso
			Jumlah Kendaraan Dinas Operasional atau Lapangan yang Dipelihara dan Dibayarkan Pajak dan Perizinannya (Unit)													UPT KPH Gunung Dako
			Belanja Bahan-Bahan Bakar dan Pelumas UPT KPH GUNUNG DAKO (Paket)				1	22.400.000,00	(KAB TOLI TOLI, KAB. TOLI TOLI)	PENDAPATAN ASLI DAERAH (PAD)			UPT KPH GUNUNG DAKO			UPT KPH Gunung Dako
			Belanja Pemeliharaan Alat Angkutan-Alat Angkutan Darat Bermotor-Kendaraan Dinas Bermotor Penumpang UPT KPH GUNUNG DAKO (Unit)				2	28.000.000,00	(KAB TOLI TOLI, KAB. TOLI TOLI)	PENDAPATAN ASLI DAERAH (PAD)			UPT KPH GUNUNG DAKO			UPT KPH Gunung Dako
								420.740.000,00								
			Jumlah Peralatan dan Mesin Lainnya yang Dipelihara (Unit)		0.00	0.00	1							0.00		UPT KPH Pogogul
			Belanja Pemeliharaan UPT POGOGUL (Paket)				1	1.830.000,00	(KAB. BUOL, KAB. BUOL)	PENDAPATAN ASLI DAERAH (PAD)			UPT POGOGUL			UPT KPH Pogogul
			Jumlah Peralatan dan Mesin Lainnya yang Dipelihara (Unit)		0.00	0.00	1		(Kota Palu, SULAWESI TENGAH)					0.00		Dinas Kehutanan Provinsi Sulawesi Tengah
			Belanja Alat/Bahan untuk Kegiatan Kantor- Bahan Cetak untuk BBM (Lembar)				40	1.000.000,00	(Kota Palu, SULAWESI TENGAH)	PENDAPATAN ASLI DAERAH (PAD)			Pegawai Terkait			Dinas Kehutanan Provinsi Sulawesi Tengah
			Belanja Pemeliharaan Komputer-Komputer Unit-Personal Computer (Unit)				43	31.390.000,00	(Kota Palu, SULAWESI TENGAH)	PENDAPATAN ASLI DAERAH (PAD)			Pegawai Terkait			Dinas Kehutanan Provinsi Sulawesi Tengah
			Belanja Bahan-Bahan Bakar dan Pelumas (Lembar)				1.600	160.000.000,00	(Kota Palu, SULAWESI TENGAH)	PENDAPATAN ASLI DAERAH (PAD)			Pegawai Terkait			Dinas Kehutanan Provinsi Sulawesi Tengah
			Belanja Pemeliharaan Alat Bengkel dan Alat Ukur-Alat Bengkel Bermesin-Perkakas Bengkel Listrik (Tahun)				1	40.000.000,00	(Kota Palu, SULAWESI TENGAH)	PENDAPATAN ASLI DAERAH (PAD)			Pegawai Terkait			Dinas Kehutanan Provinsi Sulawesi Tengah
			Belanja Pemeliharaan Komputer-Peralatan Komputer-Peralatan Personal Computer (Unit)				37	25.530.000,00	(Kota Palu, SULAWESI TENGAH)	PENDAPATAN ASLI DAERAH (PAD)			Pegawai Terkait			Dinas Kehutanan Provinsi Sulawesi Tengah
			Belanja Pemeliharaan Alat Kantor dan Rumah Tangga-Alat Rumah Tangga-Alat Pendingin (Unit)				45	27.450.000,00	(Kota Palu, SULAWESI TENGAH)	PENDAPATAN ASLI DAERAH (PAD)			Pegawai Terkait			Dinas Kehutanan Provinsi Sulawesi Tengah
			Belanja Pemeliharaan Alat Kantor dan Rumah Tangga-Alat Rumah Tangga-Alat Pemadam Kebakaran (Unit)				8	4.800.000,00	(Kota Palu, SULAWESI TENGAH)	PENDAPATAN ASLI DAERAH (PAD)			Pegawai Terkait			Dinas Kehutanan Provinsi Sulawesi Tengah

NO	KODE	URUSAN/BIDANG URUSAN/PROGRAM/KEGIATAN/ SUB KEGIATAN	INDIKATOR PROGRAM/KEGIATAN/SUB KEGIATAN	Target Akhir Periode RPJMD	REALISASI CAPAIAN RKPD TAHUN 2022	PRAKIRAAN CAPAIAN TARGET RKPD TAHUN 2023	CAPAIAN KINERJA DAN KERANGKA PENDANAAN					KELOMPOK SASARAN	PRAKIRAAN MAJU RENCANA TAHUN 2025		PERANGKAT DAERAH PENANGGUNG JAWAB		
							TARGET 2024	PAGU INDIKATIF (Rp)	LOKASI	SUMBER DANA	PRIORITAS		TARGET	PAGU INDIKATIF (Rp)			
											NASIONAL					DAERAH	
1	2	3	4	5	6	7	8	9	10	11	12	13	14	15	16	17	
3.28.03.1.01.0001		Penyusunan Rancang Bangun Tata Hutan Wilayah Kesatuan Pengelolaan Hutan	Tata Hutan pada Kesatuan Pengelolaan Hutan pada Kesatuan Pengelolaan Hutan (Dokumen)				1		(Kab. Banggai, KAB. BANGGAI)					1		UPT KPH Toili Baturube	
			Terkelolanya Tata Hutan pada Kesatuan Pengelolaan Hutan (Dokumen)				1		(Kab. Donggala, KAB. DONGGALA)						1		UPT KPH Dampelas Tinombo
			Tata Hutan pada Kesatuan Pengelolaan Hutan (Dokumen)				1		(Kab. sigi, KAB. SIGI)						1		UPT KPH Kulaw
			Tata Hutan pada Kesatuan Pengelolaan Hutan (Dokumen)				1		(Kabupaten Banggai Kepulauan, KAB. BANGGAI KEPULAUAN)						1		UPT KPH Pulau Peling
3.28.03.1.02		Rencana Pengelolaan Kesatuan Pengelolaan Hutan kecuali pada Kesatuan Pengelolaan Hutan Konservasi (KPHK)						15.000.000,00									
			Jumlah Rancang Bangun Tata Hutan Wilayah Kesatuan Pengelolaan Hutan yang Disusun (Dokumen)		0.00	0.00	1								0.00		UPT KPH Tepo Asa Aroa
			Belanja Jasa Konsultansi Perencanaan Penataan Ruang-Jasa Perencanaan Wilayah UPT TEPO ASA AROA (Dokumen)				1	15.000.000,00	(KAB. MOROWALI UTARA, KAB. MOROWALI UTARA)	PENDAPATAN ASLI DAERAH (PAD)			UPT TEPO ASA AROA			UPT KPH Tepo Asa Aroa	
3.28.03.1.02		Rencana Pengelolaan Kesatuan Pengelolaan Hutan kecuali pada Kesatuan Pengelolaan Hutan Konservasi (KPHK)	Tersedianya Sistem Data dan Informasi Sumber Daya Hutan Mendukung KPH di Sulawesi Tengah (Dokumen)				2		(Kab. Donggala, KAB. DONGGALA)					2		UPT KPH Dampelas Tinombo	
			Sistem Data dan Informasi Sumber Daya Hutan Mendukung KPH di Sulawesi Tengah (Dokumen)				1		(Kab. Morowali, KAB. MOROWALI)						1		UPT KPH Tepe Asa Maroso
			Sistem Data dan Informasi Sumber Daya Hutan Mendukung KPH di Sulawesi Tengah (Dokumen)				1		(Kab. Banggai, KAB. BANGGAI)						1		UPT KPH Toili Baturube
			Sistem Data dan Informasi Sumber Daya Hutan Mendukung KPH di Sulawesi Tengah (Dokumen)				1		(Kab. Buol, KAB. BUOL)						1		UPT KPH Pogogul

NO	KODE	URUSAN/BIDANG URUSAN/PROGRAM/KEGIATAN/ SUB KEGIATAN	INDIKATOR PROGRAM/KEGIATAN/SUB KEGIATAN	Target Akhir Periode RPJMD	REALISASI CAPAIAN RKPD TAHUN 2022	PRAKIRAAN CAPAIAN TARGET RKPD TAHUN 2023	CAPAIAN KINERJA DAN KERANGKA PENDANAAN					KELOMPOK SASARAN	PRAKIRAAN MAJU RENCANA TAHUN 2025		PERANGKAT DAERAH PENANGGUNG JAWAB	
							TARGET 2024	PAGU INDIKATIF (Rp)	LOKASI	SUMBER DANA	PRIORITAS		TARGET	PAGU INDIKATIF (Rp)		
											NASIONAL					DAERAH
1	2	3	4	5	6	7	8	9	10	11	12	13	14	15	16	17
			Sistem Data dan Informasi Sumber Daya Hutan Mendukung KPH di Sulawesi Tengah (Dokumen)				3		(Kab. Parigi Moutong, KAB. PARIGI MOUTONG)					3		UPT KPH Dolago Tanggunung
			Sistem Data dan Informasi Sumber Daya Hutan Mendukung KPH di Sulawesi Tengah (Dokumen)				1		(Kab. Donggala, KAB. DONGGALA)					1		UPT KPH Banawa Lalundu
			Sistem Data dan Informasi Sumber Daya Hutan Mendukung KPH di Sulawesi Tengah (Dokumen)				2		(Kab. Banggai, KAB. BANGGAI)					2		UPT KPH Balantak
			Sistem Data dan Informasi Sumber Daya Hutan Mendukung KPH di Sulawesi Tengah (Dokumen)				1		(Kab. Morowali Utara, KAB. MOROWALI UTARA)					1		UPT KPH Tepo Asa Aroa
			Sistem Data dan Informasi Sumber Daya Hutan Mendukung KPH di Sulawesi Tengah (Dokumen)				1		(Kab. Toli-Toli, KAB. TOLI TOLI)					1		UPT KPH Gunung Dako
			Sistem Data dan Informasi Sumber Daya Hutan Mendukung KPH di Sulawesi Tengah (Dokumen)				1		(Kab. Poso, KAB. POSO)					1		UPT KPH Sintuwu Maroso
			Sistem Data dan Informasi Sumber Daya Hutan Mendukung KPH di Sulawesi Tengah (Dokumen)				1		(Kabupaten Banggai Kepulauan, KAB. BANGGAI KEPULAUAN)					1		UPT KPH Pulau Peling
	3.28.03.1.02.0001	Penyusunan Rencana Pengelolaan Kesatuan Pengelolaan Hutan						75.140.000,00								
			Jumlah Dokumen Rencana Pengelolaan Kesatuan Pengelolaan Hutan yang Tersusun (Dokumen)		0.00	0.00	2.00							0.00		UPT KPH Sivia Patuju
			Jumlah Dokumen Rencana Pengelolaan Kesatuan Pengelolaan Hutan yang Tersusun (Dokumen)		0.00	0.00	1							0.00		UPT KPH Pogogul
			- Belanja Makanan dan Minuman Rapat KPH Sivia Patuju (Paket)				1	1.650.000,00	(Kab. Tojo Una-una, KAB. TOJO UNA UNA)	PENDAPATAN ASLI DAERAH (PAD)			KPH Sivia Patuju			UPT KPH Sivia Patuju
			Belanja Makanan dan Minuman Rapat UPT POGOGUL (Tahun)				1	4.400.000,00	(KAB. BUOL, KAB. BUOL)	PENDAPATAN ASLI DAERAH (PAD)			UPT POGOGUL			UPT KPH Pogogul
			- Belanja Perjalanan Dinas Biasa KPH Sivia Patuju (Paket)				1	11.280.000,00	(Kab. Tojo Una-una, KAB. TOJO UNA UNA)	PENDAPATAN ASLI DAERAH (PAD)			KPH Sivia Patuju			UPT KPH Sivia Patuju
			- Belanja Bahan-Bahan Bakar dan Pelumas KPH Sivia Patuju (Tahun)				1	1.500.000,00	(Kab. Tojo Una-una, KAB. TOJO UNA UNA)	PENDAPATAN ASLI DAERAH (PAD)			KPH Sivia Patuju			UPT KPH Sivia Patuju
			Belanja ATK UPT POGOGUL (Paket)				1	3.500.000,00	(KAB. BUOL, KAB. BUOL)	PENDAPATAN ASLI DAERAH (PAD)			UPT POGOGUL			UPT KPH Pogogul

NO	KODE	URUSAN/BIDANG URUSAN/PROGRAM/KEGIATAN/ SUB KEGIATAN	INDIKATOR PROGRAM/KEGIATAN/SUB KEGIATAN	Target Akhir Periode RPJMD	REALISASI CAPAIAN RKPD TAHUN 2022	PRAKIRAAN CAPAIAN TARGET RKPD TAHUN 2023	CAPAIAN KINERJA DAN KERANGKA PENDANAAN						KELOMPOK SASARAN	PRAKIRAAN MAJU RENCANA TAHUN 2025		PERANGKAT DAERAH PENANGGUNG JAWAB
							TARGET 2024	PAGU INDIKATIF (Rp)	LOKASI	SUMBER DANA	PRIORITAS			TARGET	PAGU INDIKATIF (Rp)	
											NASIONAL	DAERAH				
1	2	3	4	5	6	7	8	9	10	11	12	13	14	15	16	17
			Belanja Alat/Bahan untuk Kegiatan Kantor- Bahan Cetak UPT POGOGUL (Paket)				1	2.000.000,00	(KAB. BUOL, KAB. BUOL)	PENDAPATAN ASLI DAERAH (PAD)			UPT POGOGUL			UPT KPH Pogogul
			Belanja Perjalanan Dinas UPT POGOGUL (Paket)				1	3.600.000,00	(KAB. BUOL, KAB. BUOL)	PENDAPATAN ASLI DAERAH (PAD)			UPT POGOGUL			UPT KPH Pogogul
			- Belanja Alat/Bahan untuk Kegiatan Kantor- Bahan Cetak KPH Sivia Patuju (Buku)				2	460.000,00	(Kab. Tojo Una-una, KAB. TOJO UNA UNA)	PENDAPATAN ASLI DAERAH (PAD)			KPH Sivia Patuju			UPT KPH Sivia Patuju
			- Belanja Perjalanan Dinas Dalam Kota KPH Sivia Patuju (Paket)				1	6.750.000,00	(Kab. Tojo Una-una, KAB. TOJO UNA UNA)	PENDAPATAN ASLI DAERAH (PAD)			KPH Sivia Patuju			UPT KPH Sivia Patuju
			Jumlah Dokumen Rencana Pengelolaan Kesatuan Pengelolaan Hutan yang Tersusun (Dokumen)		0.00	0.00	1.00							0.00		UPT KPH Banawa Lalundu
			Penyusunan Rencana Pengelolaan Kesatuan Pengelolaan Hutan, Belanja Jasa Konsultansi KPH Banawa Lalundu (Dokumen)				1	15.000.000,00	(Kab. Donggala, KAB. DONGGALA)	PENDAPATAN ASLI DAERAH (PAD)			KPH Banawa Lalundu			UPT KPH Banawa Lalundu
			Jumlah Dokumen Rencana Pengelolaan Kesatuan Pengelolaan Hutan yang Tersusun (Dokumen)		0.00	0.00	1							0.00		UPT KPH Tepe Asa Maroso
			- Belanja Konsultansi RPHJPD UPT TEPE AASA MOROSO (Tahun)				1	10.000.000,00	(Kab. Morowali, KAB. MOROWALI)	PENDAPATAN ASLI DAERAH (PAD)			UPT TEPE AASA MOROSO			UPT KPH Tepe Asa Maroso
			Jumlah Dokumen Rencana Pengelolaan Kesatuan Pengelolaan Hutan yang Tersusun (Dokumen)													UPT KPH Gunung Dako
			Belanja Jasa Konsultasi Perencanaan Arsitektur - Jasa Arsitektur Lainnya UPT KPH GUNUNG DAKO (Laporan / Dokumen)				1	15.000.000,00	(KAB TOLI TOLI, KAB. TOLI TOLI)	PENDAPATAN ASLI DAERAH (PAD)			UPT KPH GUNUNG DAKO			UPT KPH Gunung Dako
	3.28.03.1.03	Pemanfaatan Hutan di Kawasan Hutan Produksi dan Hutan Lindung						100.000.000,00								
			Terlaksananya pemanfaatan hutan di Kawasan Hutan Produksi dan Hutan (Unit)				29		(Kota Palu, SULAWESI TENGAH)					29		Dinas Kehutanan Provinsi Sulawesi Tengah
			Fasilitasi Pemanfaatan Hutan dan Penggunaan Kawasan Hutan di Wilayah KPH (Unit)				25		(Kab. Banggai, KAB. BANGGAI)					25		UPT KPH Balantak
			Fasilitasi Pemanfaatan Hutan dan Penggunaan Kawasan Hutan di Wilayah KPH (Unit)				26		(Kab. Parigi Moutong, KAB. PARIGI MOUTONG)					26		UPT KPH Dolago Tanggunung
			Fasilitasi Pemanfaatan Hutan dan Penggunaan Kawasan Hutan di Wilayah KPH (Unit)				25		(Kab. Poso, KAB. POSO)					25		UPT KPH Sintuwu Maroso
			Fasilitasi Pemanfaatan Hutan dan Penggunaan Kawasan Hutan di Wilayah KPH (Unit)				1		(Kab. Morowali Utara, KAB. MOROWALI UTARA)					1		UPT KPH Tepo Asa Aroa

NO	KODE	URUSAN/BIDANG URUSAN/PROGRAM/KEGIATAN/ SUB KEGIATAN	INDIKATOR PROGRAM/KEGIATAN/SUB KEGIATAN	Target Akhir Periode RPJMD	REALISASI CAPAIAN RKP TAHUN 2022	PRAKIRAAN CAPAIAN TARGET RKP TAHUN 2023	CAPAIAN KINERJA DAN KERANGKA PENDANAAN						KELOMPOK SASARAN	PRAKIRAAN MAJU RENCANA TAHUN 2025		PERANGKAT DAERAH PENANGGUNG JAWAB
							TARGET 2024	PAGU INDIKATIF (Rp)	LOKASI	SUMBER DANA	PRIORITAS			TARGET	PAGU INDIKATIF (Rp)	
											NASIONAL	DAERAH				
1	2	3	4	5	6	7	8	9	10	11	12	13	14	15	16	17
			Fasilitasi Pemanfaatan Hutan dan Penggunaan Kawasan Hutan di Wilayah KPH (Unit)				2		(Kab. Donggala, KAB. DONGGALA)					2		UPT KPH Dampelas Tinombo
			Fasilitasi Pemanfaatan Hutan dan Penggunaan Kawasan Hutan di Wilayah KPH (Unit)				25		(Kab. Banggai, KAB. BANGGAI)					25		UPT KPH Toili Baturube
			Fasilitasi Pemanfaatan Hutan dan Penggunaan Kawasan Hutan di Wilayah KPH (Unit)				4		(Kab. sigi, KAB. SIGI)					4		UPT KPH Kulaw
			Fasilitasi Pemanfaatan Hutan dan Penggunaan Kawasan Hutan di Wilayah KPH (Unit)				25		(Kab. Tojo Una-Una, KAB. TOJO UNA UNA)					25		UPT KPH Sivia Patuju
			Fasilitasi Pemanfaatan Hutan dan Penggunaan Kawasan Hutan di Wilayah KPH (Unit)				4		(Kabupaten Banggai Kepulauan, KAB. BANGGAI KEPULAUAN)					4		UPT KPH Pulau Peling
			Fasilitasi Pemanfaatan Hutan dan Penggunaan Kawasan Hutan di Wilayah KPH (Unit)				25		(Kab. Morowali, KAB. MOROWALI)					25		UPT KPH Tepe Asa Maroso
			Fasilitasi Pemanfaatan Hutan dan Penggunaan Kawasan Hutan di Wilayah KPH (Unit)				25		(Kab. Buol, KAB. BUOL)					25		UPT KPH Pogogul
			Fasilitasi Pemanfaatan Hutan dan Penggunaan Kawasan Hutan di Wilayah KPH (Unit)				25		(Kab. Donggala, KAB. DONGGALA)					25		UPT KPH Banawa Lalundu
			Fasilitasi Pemanfaatan Hutan dan Penggunaan Kawasan Hutan di Wilayah KPH (Unit)				1		(Kab. Toli-Toli, KAB. TOLI TOLI)					1		UPT KPH Gunung Dako
	3.28.03.1.03.0004	Koordinasi dan Sinkronisasi Pengendalian Izin Usaha atau Kerjasama Pemanfaatan di Kawasan Hutan Produksi						100.000.000,00								
			Jumlah Dokumen Hasil Koordinasi Sinkronisasi Pembinaan, Pengendalian, dan Pengawasan PBPH Di Kawasan Hutan Produksi (Dokumen)		0.00	0.00	1		(Prov. Sulteng, SULAWESI TENGAH)					0.00		Dinas Kehutanan Provinsi Sulawesi Tengah

NO	KODE	URUSAN/BIDANG URUSAN/PROGRAM/KEGIATAN/ SUB KEGIATAN	INDIKATOR PROGRAM/KEGIATAN/SUB KEGIATAN	Target Akhir Periode RPJMD	REALISASI CAPAIAN RKPD TAHUN 2022	PRAKIRAAN CAPAIAN TARGET RKPD TAHUN 2023	CAPAIAN KINERJA DAN KERANGKA PENDANAAN						KELOMPOK SASARAN	PRAKIRAAN MAJU RENCANA TAHUN 2025		PERANGKAT DAERAH PENANGGUNG JAWAB
							TARGET 2024	PAGU INDIKATIF (Rp)	LOKASI	SUMBER DANA	PRIORITAS			TARGET	PAGU INDIKATIF (Rp)	
											NASIONAL	DAERAH				
1	2	3	4	5	6	7	8	9	10	11	12	13	14	15	16	17
			<p>Perjalanan Dinas Kegiatan Koordinasi dan Sinkronisasi Pengendalian Izin Usaha atau Kerjasama Pemanfaatan di Kawasan Hutan Produksi (Tahun)</p> <p>Belanja Alat/Bahan untuk Kegiatan Kantor-Bahan Cetak (Paket)</p> <p>Belanja Makan Minum Rapat (Paket)</p>				1	95.600.000,00	(Prov. Sulteng, SULAWESI TENGAH)	PENDAPATAN ASLI DAERAH (PAD)			Pegawai Terkait dan Perusahaan Pemegang Izin			Dinas Kehutanan Provinsi Sulawesi Tengah
							1	3.000.000,00	(Prov. Sulteng, SULAWESI TENGAH)	PENDAPATAN ASLI DAERAH (PAD)			Pegawai Terkait			Dinas Kehutanan Provinsi Sulawesi Tengah
							1	1.400.000,00	(Prov. Sulteng, SULAWESI TENGAH)	PENDAPATAN ASLI DAERAH (PAD)			Pegawai Terkait dan Perusahaan Pemegang Izin			Dinas Kehutanan Provinsi Sulawesi Tengah
	3.28.03.1.04	Pelaksanaan Rehabilitasi di Luar Kawasan Hutan Negara						3.906.426.649,00								
			kegiatan rehabilitasi hutan dan lahan melalui vegetatif (Ha)				300		(Kota Palu, SULAWESI TENGAH)					300		Dinas Kehutanan Provinsi Sulawesi Tengah
			Luas rehabilitasi lahan di luar kawasan Hutan Negara (Ha)				28		(Kab. Parigi Moutong, KAB. PARIGI MOUTONG)					28		UPT KPH Dolago Tanggunung
			Luas rehabilitasi lahan di luar kawasan Hutan Negara (Ha)				28		(Kab. Donggala, KAB. DONGGALA)					28		UPT KPH Banawa Lalundu
			Luas rehabilitasi lahan di luar kawasan Hutan Negara (Ha)				20		(Kab. Poso, KAB. POSO)					20		UPT KPH Sintuwu Maroso
			Luas rehabilitasi lahan di luar kawasan Hutan Negara (Ha)				28		(Kab. Morowali Utara, KAB. MOROWALI UTARA)					28		UPT KPH Tepo Asa Aroa
			Luas rehabilitasi lahan di luar kawasan Hutan Negara (Ha)				15		(Kab. Toli-Toli, KAB. TOLI TOLI)					15		UPT KPH Gunung Dako
			Luas rehabilitasi lahan di luar kawasan Hutan Negara (Ha)				28		(Kab. Morowali, KAB. MOROWALI)					28		UPT KPH Tepe Asa Maroso
			Luas rehabilitasi lahan di luar kawasan Hutan Negara (Ha)				15		(Kab. Buol, KAB. BUOL)					15		UPT KPH Pogogul
			Luas rehabilitasi lahan di luar kawasan Hutan Negara (Ha)				20		(Kab. Tojo Una-Una, KAB. TOJO UNA UNA)					20		UPT KPH Sivia Patuju
			Luas rehabilitasi lahan di luar kawasan Hutan Negara (Ha)				28		(Kab. Banggai, KAB. BANGGAI)					28		UPT KPH Balantak
			Luas rehabilitasi lahan di luar kawasan Hutan Negara (Ha)				28		(Kab. Banggai, KAB. BANGGAI)					28		UPT KPH Toili Baturube
			Luas rehabilitasi lahan di luar kawasan Hutan Negara (Ha)				20		(Kab. sigi, KAB. SIGI)					20		UPT KPH Kulaw

NO	KODE	URUSAN/BIDANG URUSAN/PROGRAM/KEGIATAN/ SUB KEGIATAN	INDIKATOR PROGRAM/KEGIATAN/SUB KEGIATAN	Target Akhir Periode RPJMD	REALISASI CAPAIAN RKPD TAHUN 2022	PRAKIRAAN CAPAIAN TARGET RKP TAHUN 2023	CAPAIAN KINERJA DAN KERANGKA PENDANAAN					KELOMPOK SASARAN	PRAKIRAAN MAJU RENCANA TAHUN 2025		PERANGKAT DAERAH PENANGGUNG JAWAB		
							TARGET 2024	PAGU INDIKATIF (Rp)	LOKASI	SUMBER DANA	PRIORITAS		TARGET	PAGU INDIKATIF (Rp)			
											NASIONAL					DAERAH	
1	2	3	4	5	6	7	8	9	10	11	12	13	14	15	16	17	
3.28.03.1.04.0001	Penyusunan Rencana Tahunan Rehabilitasi Lahan (RTnRL)	Luas rehabilitasi lahan di luar kawasan Hutan Negara (Ha)					28		(Kab. Donggala, KAB. DONGGALA)					28		UPT KPH Dampelas Tinombo	
		Luas rehabilitasi lahan di luar kawasan Hutan Negara (Hektar)					14		(Kabupaten Banggai Kepulauan, KAB. BANGGAI KEPULAUAN)					14		UPT KPH Pulau Peling	
		Jumlah Dokumen Rencana Tahunan Rehabilitasi Lahan yang Disusun (RTnRL) (Dokumen)			0.00	0.00	1		88.400.000,00						0.00		UPT KPH Pogogul
		Belanja Jasa Konsultansi UPT POGOGUL (Tahun)					1		15.000.000,00	(KAB. BUOL, KAB. BUOL)	PENDAPATAN ASLI DAERAH (PAD)			UPT POGOGUL			UPT KPH Pogogul
		Jumlah Dokumen Rencana Tahunan Rehabilitasi Lahan yang Disusun (RTnRL) (Dokumen)			0.00	0.00	1.00								0.00		UPT KPH Banawa Lalundu
		Belanja Jasa Konsultansi, Penyusunan Rencana Tahunan Rehabilitasi Lahan (RTn-RL) KPH Banawa Lalundu (Dokumen)					1		15.000.000,00	(Kab. Donggala, KAB. DONGGALA)	PENDAPATAN ASLI DAERAH (PAD)			KPH Banawa Lalundu			UPT KPH Banawa Lalundu
		Jumlah Dokumen Rencana Tahunan Rehabilitasi Lahan yang Disusun (RTnRL) (Dokumen)			0.00	0.00	1.00								0.00		UPT KPH Sivia Patuju
		Belanja Konsultansi Penyusunan RTn-RHL KPH Sivia Patuju (Dokumen)					1		15.000.000,00	(Kabupaten Tojo Una-Una, KAB. TOJO UNA UNA)	PENDAPATAN ASLI DAERAH (PAD)			KPH Sivia Patuju			UPT KPH Sivia Patuju
		Jumlah Dokumen Rencana Tahunan Rehabilitasi Lahan yang Disusun (RTnRL) (Dokumen)			0.00	0.00	1								0.00		UPT KPH Tepo Asa Aroa
		Belanja Jasa Konsultansi Perencanaan Penataan Ruang-Jasa Perencanaan Wilayah UPT TEPO ASA AROA (Dokumen)					1		15.000.000,00	(Kabupaten Morowali Utara, KAB. MOROWALI UTARA)	PENDAPATAN ASLI DAERAH (PAD)			UPT TEPO ASA AROA			UPT KPH Tepo Asa Aroa
		Jumlah Dokumen Rencana Tahunan Rehabilitasi Lahan yang Disusun (RTnRL) (Dokumen)			0.00	0.00	1								0.00		UPT KPH Tepe Asa Maroso
		- Belanja Konsultansi RTnRHL UPT TEPE ASA MOROSO (Tahun)					1		10.000.000,00	(Kab. Morowali, KAB. MOROWALI)	PENDAPATAN ASLI DAERAH (PAD)			UPT TEPE ASA MOROSO			UPT KPH Tepe Asa Maroso
		Jumlah Dokumen Rencana Tahunan Rehabilitasi Lahan yang Disusun (RTnRL) (Dokumen)					1										UPT KPH Gunung Dako
Belanja Perjalanan Dinas Biasa UPT KPH GUNUNG DAKO (Paket)					1		17.525.000,00	(KAB TOLI TOLI, KAB. TOLI TOLI)	PENDAPATAN ASLI DAERAH (PAD)			UPT KPH GUNUNG DAKO			UPT KPH Gunung Dako		
Belanja Alat/Bahan untuk Kegiatan Kantor - Alat Tulis Kantor UPT KPH GUNUNG DAKO (Paket)					1		875.000,00	(KAB TOLI TOLI, KAB. TOLI TOLI)	PENDAPATAN ASLI DAERAH (PAD)			UPT KPH GUNUNG DAKO			UPT KPH Gunung Dako		

NO	KODE	URUSAN/BIDANG URUSAN/PROGRAM/KEGIATAN/ SUB KEGIATAN	INDIKATOR PROGRAM/KEGIATAN/SUB KEGIATAN	Target Akhir Periode RPJMD	REALISASI CAPAIAN RKPD TAHUN 2022	PRAKIRAAN CAPAIAN TARGET RKPD TAHUN 2023	CAPAIAN KINERJA DAN KERANGKA PENDANAAN					KELOMPOK SASARAN	PRAKIRAAN MAJU RENCANA TAHUN 2025		PERANGKAT DAERAH PENANGGUNG JAWAB	
							TARGET 2024	PAGU INDIKATIF (Rp)	LOKASI	SUMBER DANA	PRIORITAS		TARGET	PAGU INDIKATIF (Rp)		
											NASIONAL					DAERAH
1	2	3	4	5	6	7	8	9	10	11	12	13	14	15	16	17
	3.28.03.1.04.0002	Pembangunan Hutan Rakyat di Luar Kawasan Hutan Negara						612.708.150,00								
			Luas Hutan Rakyat yang Dibangun di Luar Kawasan Hutan Negara (Ha)		0.00	0.00	15							0.00		UPT KPH Pogogul
			Luas Hutan Rakyat yang Dibangun di Luar Kawasan Hutan Negara (Ha)		0.00	0.00	28							0.00		UPT KPH Dolago Tanggunung
			Belanja Jasa Tenaga Penanganan Prasarana dan Sarana Umum (Tahun)				1	32.300.000,00	(KAB. PARIGI MOUTONG, KAB. PARIGI MOUTONG)	PENDAPATAN ASLI DAERAH (PAD)			KPH DOLAGO TANGGUNUNG			UPT KPH Dolago Tanggunung
			Belanja Perjalanan Dinas Biasa (Tahun)				1	1.800.000,00	(KAB. PARIGI MOUTONG, KAB. PARIGI MOUTONG)	PENDAPATAN ASLI DAERAH (PAD)			KPH DOLAGO TANGGUNUNG			UPT KPH Dolago Tanggunung
			Belanja Perjalanan Dinas UPT POGOGUL (Paket)				1	12.690.000,00	(KAB. BUOL, KAB. BUOL)	PENDAPATAN ASLI DAERAH (PAD)			UPT POGOGUL			UPT KPH Pogogul
			Belanja Bahan Bangunan (Paket)				1	7.060.000,00	(KAB. PARIGI MOUTONG, KAB. PARIGI MOUTONG)	PENDAPATAN ASLI DAERAH (PAD)			KPH DOLAGO TANGGUNUNG			UPT KPH Dolago Tanggunung
			Belanja Bahan/Bibit Tanaman (Paket)				1	158.840.000,00	(KAB. PARIGI MOUTONG, KAB. PARIGI MOUTONG)	PENDAPATAN ASLI DAERAH (PAD)			KPH DOLAGO TANGGUNUNG			UPT KPH Dolago Tanggunung
			Luas Hutan Rakyat yang Dibangun di Luar Kawasan Hutan Negara (Ha)		0.00	0.00	300		(Prov. Sulteng, SULAWESI TENGAH)					0.00		Dinas Kehutanan Provinsi Sulawesi Tengah
			Belanja Makanan dan Minuman Rapat (Paket)				1	2.300.000,00	(Prov. Sulteng, SULAWESI TENGAH)	PENDAPATAN ASLI DAERAH (PAD)			Masyarakat Terkait			Dinas Kehutanan Provinsi Sulawesi Tengah
			Belanja Alat/Bahan untuk Kegiatan Kantor- Bahan Cetak Kegiatan Pembangunan Hutan Rakyat di Luar Kawasan Hutan Negara (Paket)				1	1.800.000,00	(Prov. Sulteng, SULAWESI TENGAH)	PENDAPATAN ASLI DAERAH (PAD)			Masyarakat Terkait			Dinas Kehutanan Provinsi Sulawesi Tengah
			Belanja Perjalanan Dinas dalam rangka Kegiatan Pembangunan HR (Tahun)				1	45.900.000,00	(Prov. Sulteng, SULAWESI TENGAH)	PENDAPATAN ASLI DAERAH (PAD)			Pegawai Terkait			Dinas Kehutanan Provinsi Sulawesi Tengah
			Luas Hutan Rakyat yang Dibangun di Luar Kawasan Hutan Negara (Ha)		0.00	0.00	28							0.00		UPT KPH Toili Baturube
			Belanja Bahan-Bahan Lainnya (Tahun)				1	10.500.000,00	(KAB. BANGGAI, KAB. BANGGAI)	PENDAPATAN ASLI DAERAH (PAD)			KPH TOILI BATURUBE			UPT KPH Toili Baturube
			Belanja Makanan dan Minuman Rapat (Tahun)				1	1.600.000,00	(KAB. BANGGAI, KAB. BANGGAI)	PENDAPATAN ASLI DAERAH (PAD)			KPH TOILI BATURUBE			UPT KPH Toili Baturube
			Honorarium Narasumber atau Pembahas, Moderator, Pembawa Acara, dan Panitia (Tahun)				1	2.900.000,00	(KAB. BANGGAI, KAB. BANGGAI)	PENDAPATAN ASLI DAERAH (PAD)			KPH TOILI BATURUBE			UPT KPH Toili Baturube
			Belanja Bahan-Bahan/Bibit Tanaman (Batang)				11.000	143.000.000,00	(Kab. Banggai, KAB. BANGGAI)	PENDAPATAN ASLI DAERAH (PAD)			KPH TOILI BATURUBE			UPT KPH Toili Baturube
			Belanja Jasa Tenaga Penanganan Prasarana dan Sarana Umum (Tahun)				1	37.315.000,00	(KAB. BANGGAI, KAB. BANGGAI)	PENDAPATAN ASLI DAERAH (PAD)			KPH TOILI BATURUBE			UPT KPH Toili Baturube

NO	KODE	URUSAN/BIDANG URUSAN/PROGRAM/KEGIATAN/ SUB KEGIATAN	INDIKATOR PROGRAM/KEGIATAN/SUB KEGIATAN	Target Akhir Periode RPJMD	REALISASI CAPAIAN RKPD TAHUN 2022	PRAKIRAAN CAPAIAN TARGET RKPD TAHUN 2023	CAPAIAN KINERJA DAN KERANGKA PENDANAAN						KELOMPOK SASARAN	PRAKIRAAN MAJU RENCANA TAHUN 2025		PERANGKAT DAERAH PENANGGUNG JAWAB
							TARGET 2024	PAGU INDIKATIF (Rp)	LOKASI	SUMBER DANA	PRIORITAS			TARGET	PAGU INDIKATIF (Rp)	
											NASIONAL	DAERAH				
1	2	3	4	5	6	7	8	9	10	11	12	13	14	15	16	17
			Belanja Perjalanan Dinas Biasa (Tahun)				1	4.950.000,00	(KAB. BANGGAI, KAB. BANGGAI)	PENDAPATAN ASLI DAERAH (PAD)			KPH TOILI BATURUBE			UPT KPH Toili Baturube
			Luas Hutan Rakyat yang Dibangun di Luar Kawasan Hutan Negara (Ha)		0.00	0.00	28.00							0.00		UPT KPH Banawa Lalundu
			Belanja Bahan/Bibit Tanaman, Pembangunan HutanRakyat di Luar KawasanHutan Negara KPH Banawa Lalundu (Tahun)				1	23.000.000,00	(Kab. Donggala, KAB. DONGGALA)	PENDAPATAN ASLI DAERAH (PAD)			KPH Banawa Lalundu			UPT KPH Banawa Lalundu
			Belanja Jasa Kantor, Pembangunan Hutan Rakyat di Luar Kawasan Hutan Negara KPH banawa Lalundu (Tahun)				1	12.000.000,00	(Kab. Donggala, KAB. DONGGALA)	PENDAPATAN ASLI DAERAH (PAD)			KPH banawa Lalundu			UPT KPH Banawa Lalundu
			Luas Hutan Rakyat yang Dibangun di Luar Kawasan Hutan Negara (Ha)		0.00	0.00	14							0.00		UPT KPH Pulau Peling
			Belanja Bahan-Bahan Lainnya UPT PULAU PELING (Kelompok)				2	900.000,00	(KAB. BANGGAI KEPULAUAN, KAB. BANGGAI KEPULAUAN)	PENDAPATAN ASLI DAERAH (PAD)			UPT PULAU PELING			UPT KPH Pulau Peling
			Belanja Jasa Tenaga Penanganan Prasarana dan Sarana Umum UPT PULAU PELING (Tahun)				1	21.165.000,00	(KAB. BANGGAI KEPULAUAN, KAB. BANGGAI LAUT)	PENDAPATAN ASLI DAERAH (PAD)			UPT PULAU PELING			UPT KPH Pulau Peling
			Belanja Perjalanan Dinas Dalam Kota UPT PULAU PELING (Paket)				1	1.350.000,00	(KAB. BANGGAI KEPULAUAN, KAB. BANGGAI KEPULAUAN)	PENDAPATAN ASLI DAERAH (PAD)			UPT PULAU PELING			UPT KPH Pulau Peling
			Belanja Jasa Konsultansi Berorientasi Layanan-Jasa Khusus UPT PULAU PELING (Tahun)				1	10.000.000,00	(KAB. BANGGAI KEPULAUAN, KAB. BANGGAI KEPULAUAN)	PENDAPATAN ASLI DAERAH (PAD)			UPT PULAU PELING			UPT KPH Pulau Peling
			Belanja Bahan-Bahan/Bibit Tanaman UPT PULAU PELING (Ha)				14	73.328.150,00	(Kab. Banggai Kepulauan, KAB. BANGGAI KEPULAUAN)	PENDAPATAN ASLI DAERAH (PAD)			UPT PULAU PELING			UPT KPH Pulau Peling
			Belanja Perjalanan Dinas Biasa UPT PULAU PELING (Paket)				1	330.000,00	(KAB. BANGGAI KEPULAUAN, KAB. BANGGAI KEPULAUAN)	PENDAPATAN ASLI DAERAH (PAD)			UPT PULAU PELING			UPT KPH Pulau Peling
			Luas Hutan Rakyat yang Dibangun di Luar Kawasan Hutan Negara (Ha)		0.00	0.00	28							0.00		UPT KPH Tepo Asa Aroa
			Belanja Perjalanan Dinas Biasa UPT TEPO ASA AROA (Paket)				8	7.680.000,00	(Kabupaten Morowali Utara, KAB. MOROWALI UTARA)	PENDAPATAN ASLI DAERAH (PAD)			UPT TEPO ASA AROA			UPT KPH Tepo Asa Aroa
	3.28.03.1.04.0004	Pembangunan Penghijauan Lingkungan di Luar Kawasan Hutan Negara						3.105.318.499,00								
			Luas Lahan yang Dihijaukan di Luar Kawasan Hutan Negara (Ha)		0.00	0.00	50							0.00		UPT KPH Dolago Tanggunung
			Luas Lahan yang Dihijaukan di Luar Kawasan Hutan Negara (Ha)		0.00	0.00	50							0.00		UPT KPH Dampelas Tinombo

NO	KODE	URUSAN/BIDANG URUSAN/PROGRAM/KEGIATAN/ SUB KEGIATAN	INDIKATOR PROGRAM/KEGIATAN/SUB KEGIATAN	Target Akhir Periode RPJMD	REALISASI CAPAIAN RKP TAHUN 2022	PRAKIRAAN CAPAIAN TARGET RKP TAHUN 2023	CAPAIAN KINERJA DAN KERANGKA PENDANAAN						KELOMPOK SASARAN	PRAKIRAAN MAJU RENCANA TAHUN 2025		PERANGKAT DAERAH PENANGGUNG JAWAB
							TARGET 2024	PAGU INDIKATIF (Rp)	LOKASI	SUMBER DANA	PRIORITAS			TARGET	PAGU INDIKATIF (Rp)	
											NASIONAL	DAERAH				
1	2	3	4	5	6	7	8	9	10	11	12	13	14	15	16	17
			Luas Lahan yang Dihijaukan di Luar Kawasan Hutan Negara (Ha)		0.00	0.00	50							0.00		UPT KPH Pogogul
			Belanja Bahan Bangunan untuk Keg. Penanaman HR (Paket)				1	25.000.000,00	(KAB. DONGGALA, KAB. DONGGALA)	PENDAPATAN ASLI DAERAH (PAD)			KPH DAMPELAS TINOMBO			UPT KPH Dampelas Tinombo
			Belanja Bibit (Paket)				1	150.000.000,00	(KAB. DONGGALA, KAB. DONGGALA)	PENDAPATAN ASLI DAERAH (PAD)			KPH DAMPELAS TINOMBO			UPT KPH Dampelas Tinombo
			Belanja Bahan/Bibit Tanaman UPT POGOGUL (Paket)				1	86.994.949,00	(KAB. BUOL, KAB. BUOL)	PENDAPATAN ASLI DAERAH (PAD)			UPT POGOGUL			UPT KPH Pogogul
			Belanja Tenaga Kerja Lepas untuk Keg. Penanaman HR (Tahun)				1	50.000.000,00	(KAB. DONGGALA, KAB. DONGGALA)	PENDAPATAN ASLI DAERAH (PAD)			KPH DAMPELAS TINOMBO			UPT KPH Dampelas Tinombo
			Belanja Bahan-Bahan/Bibit Tanaman (Paket)				1	35.000.000,00	(KAB. PARIGI MOUTONG, KAB. PARIGI MOUTONG)	PENDAPATAN ASLI DAERAH (PAD)			KPH DOLAGO TANGGUNUNG			UPT KPH Dolago Tanggunung
			Belanja Bibit untuk Keg. Penanaman HR (Paket)				1	137.000.000,00	(KAB. DONGGALA, KAB. DONGGALA)	PENDAPATAN ASLI DAERAH (PAD)			KPH DAMPELAS TINOMBO			UPT KPH Dampelas Tinombo
			Luas Lahan yang Dihijaukan di Luar Kawasan Hutan Negara (Ha)		0.00	0.00	50		(Prov. Sulteng, SULAWESI TENGAH)					0.00		Dinas Kehutanan Provinsi Sulawesi Tengah
			Belanja Bahan-Bahan Lainnya (Paket)				1	14.600.000,00	(Prov. Sulteng, SULAWESI TENGAH)	PENDAPATAN ASLI DAERAH (PAD)			Dinas Kehutanan Prov.			Dinas Kehutanan Provinsi Sulawesi Tengah
			Belanja Bibit Tanaman kepada Masyarakat untuk penghijauan lingkungan dari Forum OPD Sulteng (Batang)				30.000	950.000.000,00	(Prov. Sulteng, SULAWESI TENGAH)	PENDAPATAN ASLI DAERAH (PAD)			Masyarakat			Dinas Kehutanan Provinsi Sulawesi Tengah
			Belanja Alat/Bahan untuk Kegiatan Kantor- Bahan Cetak (Paket)				1	2.500.000,00	(Kota Palu, SULAWESI TENGAH)	PENDAPATAN ASLI DAERAH (PAD)			Pegawai Terkait			Dinas Kehutanan Provinsi Sulawesi Tengah
			Belanja Jasa Kantor Kegiatan Penghijauan Lingkungan (Kegiatan)				2	135.320.000,00	(Prov. Sulteng, SULAWESI TENGAH)	PENDAPATAN ASLI DAERAH (PAD)			Pegawai Terkait			Dinas Kehutanan Provinsi Sulawesi Tengah
			Penyediaan Bibit Kopi dan Bibit Musangking untuk Penghijauan Lingkungan di UPT KPH Sivia Patuju (Paket)				1	200.000.000,00	(Kab. Tojo Una Una, KAB. TOJO UNA UNA)	PENDAPATAN ASLI DAERAH (PAD)			Masyarakat			Dinas Kehutanan Provinsi Sulawesi Tengah
			Pengelolaan Hutan (Paket)				1	200.000.000,00	(KPH Dampelas Tinombo, SULAWESI TENGAH)	PENDAPATAN ASLI DAERAH (PAD)			Masyarakat			Dinas Kehutanan Provinsi Sulawesi Tengah
			Belanja Perjalanan Dinas Kegiatan Monitoring Penyediaan Bibit di KPH (Tahun)				1	22.080.000,00	(Prov. Sulteng, SULAWESI TENGAH)	PENDAPATAN ASLI DAERAH (PAD)			Pegawai Terkait			Dinas Kehutanan Provinsi Sulawesi Tengah
			Belanja Bahan-Bahan/Bibit Tanaman Kegiatan Pembangunan Penghijauan Lingkungan Di Luar Kawasan Hutan Negara (Bibit)				10.000	25.500.000,00	(Kota Palu, SULAWESI TENGAH)	PENDAPATAN ASLI DAERAH (PAD)			Masyarakat Terkait			Dinas Kehutanan Provinsi Sulawesi Tengah
			Luas Lahan yang Dihijaukan di Luar Kawasan Hutan Negara (Ha)		0.00	0.00	50.00							0.00		UPT KPH Banawa Lalundu

NO	KODE	URUSAN/BIDANG URUSAN/PROGRAM/KEGIATAN/ SUB KEGIATAN	INDIKATOR PROGRAM/KEGIATAN/SUB KEGIATAN	Target Akhir Periode RPJMD	REALISASI CAPAIAN RKPD TAHUN 2022	PRAKIRAAN CAPAIAN TARGET RKPD TAHUN 2023	CAPAIAN KINERJA DAN KERANGKA PENDANAAN						KELOMPOK SASARAN	PRAKIRAAN MAJU RENCANA TAHUN 2025		PERANGKAT DAERAH PENANGGUNG JAWAB
							TARGET 2024	PAGU INDIKATIF (Rp)	LOKASI	SUMBER DANA	PRIORITAS			TARGET	PAGU INDIKATIF (Rp)	
											NASIONAL	DAERAH				
1	2	3	4	5	6	7	8	9	10	11	12	13	14	15	16	17
			Belanja Bahan/Bibit Tanaman KPH banawa Lalundu (Paket)				1	183.946.000,00	(Kab. Donggala, KAB. DONGGALA)	PENDAPATAN ASLI DAERAH (PAD)			KPH banawa Lalundu			UPT KPH Banawa Lalundu
			Luas Lahan yang Dihijaukan di Luar Kawasan Hutan Negara (Ha)		0.00	0.00	50.00							0.00		UPT KPH Kulaw
			- Belanja pengadaan bibit untuk penghijauan lingkungan KPH Kulawi (Batang)				15.000	85.000.000,00	(Kabupaten Sigi, KAB. SIGI)	PENDAPATAN ASLI DAERAH (PAD)			KPH Kulawi			UPT KPH Kulaw
			Luas Lahan yang Dihijaukan di Luar Kawasan Hutan Negara (Ha)		0.00	0.00	20.00							0.00		UPT KPH Sintuwu Maroso
			Belanja Penyusunan Rencana Tahunan Rehabilitasi Lahan (RTnRL) KPH Sintuwu Maroso (Paket)				1	15.000.000,00	(Kab. Poso, KAB. BANGGAI)	PENDAPATAN ASLI DAERAH (PAD)			KPH Sintuwu Maroso			UPT KPH Sintuwu Maroso
			Belanja Bibit KPH Sintuwu Maroso (Paket)				1	30.000.000,00	(Kab. Poso, KAB. POSO)	PENDAPATAN ASLI DAERAH (PAD)			KPH Sintuwu Maroso			UPT KPH Sintuwu Maroso
			Luas Lahan yang Dihijaukan di Luar Kawasan Hutan Negara (Ha)		0.00	0.00	50.00							0.00		UPT KPH Sivia Patuju
			Belanja Perjalanan Dinas Biasa KPH Sivia Patuju (Paket)				1	10.307.000,00	(Kab. Tojo Una-una, KAB. TOJO UNA UNA)	PENDAPATAN ASLI DAERAH (PAD)			KPH Sivia Patuju			UPT KPH Sivia Patuju
			Penyediaan Bibit Tanaman KPH Sivia Patuju (Paket)				1	203.804.000,00	(Kabupaten Tojo Una-Una, KAB. TOJO UNA UNA)	PENDAPATAN ASLI DAERAH (PAD)			KPH Sivia Patuju			UPT KPH Sivia Patuju
			Belanja Jasa Tenaga Penanganan Prasarana dan Sarana Umum (Penanaman Penghijauan Lingkungan) KPH Sivia Patuju (Tahun)				1	30.175.000,00	(Kab. Tojo Una-una, KAB. TOJO UNA UNA)	PENDAPATAN ASLI DAERAH (PAD)			KPH Sivia Patuju			UPT KPH Sivia Patuju
			Belanja Perjalanan Dinas Dalam Kota KPH Sivia Patuju (Paket)				1	2.700.000,00	(Kab. Tojo Una-una, KAB. TOJO UNA UNA)	PENDAPATAN ASLI DAERAH (PAD)			KPH Sivia Patuju			UPT KPH Sivia Patuju
			Belanja Jasa Tenaga Penanganan Prasarana dan Sarana Umum (Pemeliharaan dan Pembersihan Lokasi Persemaian) KPH Sivia Patuju (Tahun)				1	20.400.000,00	(Kab. Tojo Una-una, KAB. TOJO UNA UNA)	PENDAPATAN ASLI DAERAH (PAD)			KPH Sivia Patuju			UPT KPH Sivia Patuju
			Luas Lahan yang Dihijaukan di Luar Kawasan Hutan Negara (Ha)		0.00	0.00	50							0.00		UPT KPH Balantak
			Belanja Bibit UPTD BALANTAK (Paket)				1	200.000.000,00	(Kabupaten Banggai, KAB. BANGGAI)	PENDAPATAN ASLI DAERAH (PAD)			UPTD BALANTAK			UPT KPH Balantak
			Luas Lahan yang Dihijaukan di Luar Kawasan Hutan Negara (Ha)		0.00	0.00	50							0.00		UPT KPH Pulau Peling
			Belanja Jasa Tenaga Penanganan Prasarana dan Sarana Umum UPT PULAU PELING (Tahun)				1	7.176.890,00	(KAB. BANGGAI KEPULAUAN, KAB. BANGGAI KEPULAUAN)	PENDAPATAN ASLI DAERAH (PAD)			UPT PULAU PELING			UPT KPH Pulau Peling

NO	KODE	URUSAN/BIDANG URUSAN/PROGRAM/KEGIATAN/ SUB KEGIATAN	INDIKATOR PROGRAM/KEGIATAN/SUB KEGIATAN	Target Akhir Periode RPJMD	REALISASI CAPAIAN RKPD TAHUN 2022	PRAKIRAAN CAPAIAN TARGET RKPD TAHUN 2023	CAPAIAN KINERJA DAN KERANGKA PENDANAAN					KELOMPOK SASARAN	PRAKIRAAN MAJU RENCANA TAHUN 2025		PERANGKAT DAERAH PENANGGUNG JAWAB	
							TARGET 2024	PAGU INDIKATIF (Rp)	LOKASI	SUMBER DANA	PRIORITAS		TARGET	PAGU INDIKATIF (Rp)		
											NASIONAL					DAERAH
1	2	3	4	5	6	7	8	9	10	11	12	13	14	15	16	17
			Belanja Bahan-Bahan Lainnya UPT PULAU PELING (Paket)				1	4.996.260,00	(KAB. BANGGAI KEPULAUAN, KAB. BANGGAI KEPULAUAN)	PENDAPATAN ASLI DAERAH (PAD)			UPT PULAU PELING			UPT KPH Pulau Peling
			Belanja Bahan-Bahan/Bibit Tanaman UPT PULAU PELING (Paket)				1	6.400.000,00	(Kab. Banggai Kepulauan, KAB. BANGGAI KEPULAUAN)	PENDAPATAN ASLI DAERAH (PAD)			UPT PULAU PELING			UPT KPH Pulau Peling
			Luas Lahan yang Dihijaukan di Luar Kawasan Hutan Negara (Ha)		0.00	0.00	50							0.00		UPT KPH Tepo Asa Aroa
			Belanja Jasa Tenaga Teknis Pertanian dan Pangan dalam rangka Penyediaan Bibit Penghijauan Lingkungan (DBH-DR) UPT TEPO ASA AROA (Tahun)				1	4.760.000,00	(KAB. MOROWALI UTARA, KAB. MOROWALI UTARA)	PENDAPATAN ASLI DAERAH (PAD)			UPT TEPO ASA AROA			UPT KPH Tepo Asa Aroa
			Belanja Bahan-Bahan/Bibit Tanaman dalam rangka Penyediaan Bibit Penghijauan Lingkungan (DBH-DR) UPT TEPO ASA AROA (Paket)				2	13.800.000,00	(Kabupaten Morowali Utara, KAB. MOROWALI UTARA)	PENDAPATAN ASLI DAERAH (PAD)			UPT TEPO ASA AROA			UPT KPH Tepo Asa Aroa
			Belanja Jasa Tenaga Pelayanan Umum dalam rangka Pengelola Persemaian KPH Tepo Asa Aroa (DBH-DR) UPT TEPO ASA AROA (Orang / Bulan)				36	51.600.000,00	(KAB. MOROWALI UTARA, KAB. MOROWALI UTARA)	PENDAPATAN ASLI DAERAH (PAD)			UPT TEPO ASA AROA			UPT KPH Tepo Asa Aroa
			Luas Lahan yang Dihijaukan di Luar Kawasan Hutan Negara (Ha)		0.00	0.00	50							0.00		UPT KPH Tepe Asa Maroso
			- Belanja Jasa Tenaga Kerja UPT TEPE ASA MOROSO (Tahun)				1	50.000.000,00	(KAB. MOROWALI, KAB. MOROWALI)	PENDAPATAN ASLI DAERAH (PAD)			UPT TEPE ASA MOROSO			UPT KPH Tepe Asa Maroso
			- Belanja Bahan Bangunan UPT TEPE ASA MOROSO (Paket)				1	15.000.000,00	(KAB. MOROWALI, KAB. MOROWALI)	PENDAPATAN ASLI DAERAH (PAD)			UPT TEPE ASA MOROSO			UPT KPH Tepe Asa Maroso
			- Belanja Bahan dan Bibit Tanaman UPT TEPE ASA MOROSO (Paket)				1	136.258.400,00	(Kab. Morowali, KAB. MOROWALI)	PENDAPATAN ASLI DAERAH (PAD)			UPT TEPE ASA MOROSO			UPT KPH Tepe Asa Maroso
3.28.03.1.04.0008		Pembinaan dan/atau Pengawasan dalam rangka Pengembangan Rehabilitasi Lahan	Jumlah Laporan Pembinaan dan/atau Pengawasan dalam Rangka Pengembangan Rehabilitasi Lahan (Laporan)		0.00	0.00	13.00	100.000.000,00	(Prov. Sulteng, SULAWESI TENGAH)					0.00		Dinas Kehutanan Provinsi Sulawesi Tengah
			Belanja Makanan dan Minuman Rapat (Paket)				1	2.300.000,00	(Prov. Sulteng, SULAWESI TENGAH)	PENDAPATAN ASLI DAERAH (PAD)			Pegawai Terkait			Dinas Kehutanan Provinsi Sulawesi Tengah
			Belanja Perjalanan Dinas (Tahun)				1	95.700.000,00	(Prov. Sulteng, SULAWESI TENGAH)	PENDAPATAN ASLI DAERAH (PAD)			Pegawai Terkait			Dinas Kehutanan Provinsi Sulawesi Tengah
			Belanja Alat/Bahan untuk Kegiatan Kantor- Bahan Cetak Pembinaan dan/atau Pengawasan dalam Rangka Pengembangan Rehabilitasi Lahan (Paket)				1	2.000.000,00	(Prov. Sulteng, SULAWESI TENGAH)	PENDAPATAN ASLI DAERAH (PAD)			Pegawai Terkait			Dinas Kehutanan Provinsi Sulawesi Tengah

NO	KODE	URUSAN/BIDANG URUSAN/PROGRAM/KEGIATAN/ SUB KEGIATAN	INDIKATOR PROGRAM/KEGIATAN/SUB KEGIATAN	Target Akhir Periode RPJMD	REALISASI CAPAIAN RKPD TAHUN 2022	PRAKIRAAN CAPAIAN TARGET RKPD TAHUN 2023	CAPAIAN KINERJA DAN KERANGKA PENDANAAN					KELOMPOK SASARAN	PRAKIRAAN MAJU RENCANA TAHUN 2025		PERANGKAT DAERAH PENANGGUNG JAWAB	
							TARGET 2024	PAGU INDIKATIF (Rp)	LOKASI	SUMBER DANA	PRIORITAS		TARGET	PAGU INDIKATIF (Rp)		
											NASIONAL					DAERAH
1	2	3	4	5	6	7	8	9	10	11	12	13	14	15	16	17
	3.28.03.1.05	Pelaksanaan Perlindungan Hutan di Hutan Lindung dan Hutan Produksi						885.403.450,00							-	
			Penurunan luas gangguan kawasan hutan melalui operasi pengamanan hutan (illegal logging dan perambahan) (Ha)				326		(Kota Palu, SULAWESI TENGAH)					326		Dinas Kehutanan Provinsi Sulawesi Tengah
			Pencegahan dan Pembatasan Kerusakan Hutan (Kali)				10		(Kab. Parigi Moutong, KAB. PARIGI MOUTONG)					10		UPT KPH Dolago Tanggunung
			Pencegahan dan Pembatasan Kerusakan Hutan (Kali)				12		(Kab. Donggala, KAB. DONGGALA)					12		UPT KPH Banawa Lalundu
			Pencegahan dan Pembatasan Kerusakan Hutan (Kali)				12		(Kab. Poso, KAB. POSO)					12		UPT KPH Sintuwu Maroso
			Pencegahan dan Pembatasan Kerusakan Hutan (Kali)				12		(Kab. Banggai, KAB. BANGGAI)					12		UPT KPH Balantak
			Pencegahan dan Pembatasan Kerusakan Hutan (Kali)				10		(Kab. Morowali Utara, KAB. MOROWALI UTARA)					10		UPT KPH Tepo Asa Aroa
			Pencegahan dan Pembatasan Kerusakan Hutan (Kali)				12		(Kab. Toli-Toli, KAB. TOLI TOLI)					12		UPT KPH Gunung Dako
			Pencegahan dan Pembatasan Kerusakan Hutan (Kali)				12		(Kab. Donggala, KAB. DONGGALA)					12		UPT KPH Dampelas Tinombo
			Pencegahan dan Pembatasan Kerusakan Hutan (Kali)				12		(Kab. Morowali, KAB. MOROWALI)					12		UPT KPH Tepe Asa Maroso
			Pencegahan dan Pembatasan Kerusakan Hutan (Kali)				12		(Kab. Tojo Una-Una, KAB. TOJO UNA UNA)					12		UPT KPH Sivia Patuju
			Pencegahan dan Pembatasan Kerusakan Hutan (Kali)				11		(Kab. Buol, KAB. BUOL)					11		UPT KPH Pogogul
			Pencegahan dan Pembatasan Kerusakan Hutan (Kali)				12		(Kab. sigi, KAB. SIGI)					12		UPT KPH Kulaw
			Pencegahan dan Pembatasan Kerusakan Hutan (Kali)				10		(Kabupaten Banggai Kepulauan, KAB. BANGGAI KEPULAUAN)					10		UPT KPH Pulau Peling
			Pencegahan dan Pembatasan Kerusakan Hutan (Kali)				16		(Kab. Banggai, KAB. BANGGAI)					16		UPT KPH Toili Baturube
	3.28.03.1.05.0001	Pencegahan dan Pembatasan Kerusakan Hutan						658.158.450,00							-	
			Luas Hutan yang Dilakukan Patroli Pengamanan Hutan (Ha)		0.00	0.00	25							0.00		UPT KPH Dampelas Tinombo

NO	KODE	URUSAN/BIDANG URUSAN/PROGRAM/KEGIATAN/ SUB KEGIATAN	INDIKATOR PROGRAM/KEGIATAN/SUB KEGIATAN	Target Akhir Periode RPJMD	REALISASI CAPAIAN RKPD TAHUN 2022	PRAKIRAAN CAPAIAN TARGET RKPD TAHUN 2023	CAPAIAN KINERJA DAN KERANGKA PENDANAAN						KELOMPOK SASARAN	PRAKIRAAN MAJU RENCANA TAHUN 2025		PERANGKAT DAERAH PENANGGUNG JAWAB
							TARGET 2024	PAGU INDIKATIF (Rp)	LOKASI	SUMBER DANA	PRIORITAS			TARGET	PAGU INDIKATIF (Rp)	
											NASIONAL	DAERAH				
1	2	3	4	5	6	7	8	9	10	11	12	13	14	15	16	17
			Luas Hutan yang Dilakukan Patroli Pengamanan Hutan (Ha)		0.00	0.00	25							0.00		UPT KPH Dolago Tanggunung
			Luas Hutan yang Dilakukan Patroli Pengamanan Hutan (Ha)		0.00	0.00	25							0.00		UPT KPH Pogogul
			Belanja BBM Patroli (Tahun)				1	9.000.000,00	(KAB. DONGGALA, KAB. DONGGALA)	PENDAPATAN ASLI DAERAH (PAD)			KPH DAMPELAS TINOMBO			UPT KPH Dampelas Tinombo
			Belanja Perjalanan Dinas UPT POGOGUL (Paket)				1	40.800.000,00	(KAB. BUOL, KAB. BUOL)	PENDAPATAN ASLI DAERAH (PAD)			UPT POGOGUL			UPT KPH Pogogul
			Belanja Sewa Kendaraan Bermotor Angkutan Barang (Tahun)				1	4.000.000,00	(KAB. DONGGALA, KAB. DONGGALA)	PENDAPATAN ASLI DAERAH (PAD)			KPH DAMPELAS TINOMBO			UPT KPH Dampelas Tinombo
			Belanja Perjalanan Dinas Dalam Kota (Tahun)				1	10.000.000,00	(KAB.DONGGALA, KAB. DONGGALA)	PENDAPATAN ASLI DAERAH (PAD)			KPH DAMPELAS TINOMBO			UPT KPH Dampelas Tinombo
			Belanja Makanan dan Minuman Patroli (Paket)				1	12.000.000,00	(KAB. PARIGI MOUTONG, KAB. PARIGI MOUTONG)	PENDAPATAN ASLI DAERAH (PAD)			KPH DAMPELAS TINOMBO			UPT KPH Dampelas Tinombo
			Belanja Perjalanan Dinas (Tahun)				1	12.700.000,00	(KAB. PARIIG MOUTONG, KAB. PARIIGI MOUTONG)	PENDAPATAN ASLI DAERAH (PAD)			KPH DOLAGO TANGGUNUNG			UPT KPH Dolago Tanggunung
			Belanja Alat/Bahan untuk Kegiatan Kantor- Bahan Cetak (Paket)				1	4.000.000,00	(KAB. DONGGALA, KAB. DONGGALA)	PENDAPATAN ASLI DAERAH (PAD)			KPH DAMPELAS TINOMBO			UPT KPH Dampelas Tinombo
			Belanja Perjalanan Dinas Biasa (Tahun)				1	13.919.750,00	(KAB. DONGGALA, KAB. DONGGALA)	PENDAPATAN ASLI DAERAH (PAD)			KPH DAMPELAS TINOMBO			UPT KPH Dampelas Tinombo
			Luas Hutan yang Dilakukan Patroli Pengamanan Hutan (Ha)		0.00	0.00	10		(Prov. Sulteng, SULAWESI TENGAH)					0.00		Dinas Kehutanan Provinsi Sulawesi Tengah
			Belanja Jasa Tenaga Pelayanan Umum Kegiatan Pencegahan dan Pembatasan Kerusakan Hutan (Paket)				1	600.000,00	(Prov. Sulteng, SULAWESI TENGAH)	PENDAPATAN ASLI DAERAH (PAD)			Hutan Wil. Sulteng			Dinas Kehutanan Provinsi Sulawesi Tengah
			Belanja Jasa Tenaga Ahli Kegiatan Pencegahan dan Pembatasan Kerusakan Hutan (Orang)				1	900.000,00	(Prov. Sulteng, SULAWESI TENGAH)	PENDAPATAN ASLI DAERAH (PAD)			Hutan Wil. Sulteng			Dinas Kehutanan Provinsi Sulawesi Tengah
			Belanja Alat/Bahan untuk Kegiatan Kantor-Alat Tulis Kantor Kegiatan Pencegahan dan Pembatasan Kerusakan Hutan (Paket)				1	1.000.000,00	(Prov. Sulteng, SULAWESI TENGAH)	PENDAPATAN ASLI DAERAH (PAD)			Wilayah Hutan Sulteng			Dinas Kehutanan Provinsi Sulawesi Tengah
			Belanja Sewa Kendaraan Bermotor Angkutan Barang Pencegahan dan Pembatasan Kerusakan Hutan (Unit)				1	2.000.000,00	(Prov. Sulteng, SULAWESI TENGAH)	PENDAPATAN ASLI DAERAH (PAD)			Hutan Wil. Sulteng			Dinas Kehutanan Provinsi Sulawesi Tengah
			Belanja Alat/Bahan untuk Kegiatan Kantor- Bahan Cetak Kegiatan Pencegahan dan Pembatasan Kerusakan Hutan (Paket)				1	300.000,00	(Prov. Sulteng, SULAWESI TENGAH)	PENDAPATAN ASLI DAERAH (PAD)			Wilayah Hutan Sulteng			Dinas Kehutanan Provinsi Sulawesi Tengah

NO	KODE	URUSAN/BIDANG URUSAN/PROGRAM/KEGIATAN/ SUB KEGIATAN	INDIKATOR PROGRAM/KEGIATAN/SUB KEGIATAN	Target Akhir Periode RPJMD	REALISASI CAPAIAN RKPD TAHUN 2022	PRAKIRAAN CAPAIAN TARGET RKPD TAHUN 2023	CAPAIAN KINERJA DAN KERANGKA PENDANAAN					KELOMPOK SASARAN	PRAKIRAAN MAJU RENCANA TAHUN 2025		PERANGKAT DAERAH PENANGGUNG JAWAB	
							TARGET 2024	PAGU INDIKATIF (Rp)	LOKASI	SUMBER DANA	PRIORITAS		TARGET	PAGU INDIKATIF (Rp)		
											NASIONAL					DAERAH
1	2	3	4	5	6	7	8	9	10	11	12	13	14	15	16	17
			Belanja Perjalanan Dinas Kegiatan Pencegahan dan Pembatasan Kerusakan Hutan (Tahun)				1	188.200.000,00	(Prov. Sulteng, SULAWESI TENGAH)	PENDAPATAN ASLI DAERAH (PAD)			Pegawai Terkait			Dinas Kehutanan Provinsi Sulawesi Tengah
			Belanja Makanan dan Minuman Rapat Kegiatan Pencegahan dan Pembatasan Kerusakan Hutan (Paket)				1	7.000.000,00	(Prov. Sulteng, SULAWESI TENGAH)	PENDAPATAN ASLI DAERAH (PAD)			Hutan Wilayah Sulteng			Dinas Kehutanan Provinsi Sulawesi Tengah
			Luas Hutan yang Dilakukan Patroli Pengamanan Hutan (Ha)		0.00	0.00	25							0.00		UPT KPH Toili Baturube
			Belanja Alat/Bahan untuk Kegiatan Kantor- Bahan Cetak (Tahun)				1	500.000,00	(Kab. banggai, KAB. BANGGAI)	PENDAPATAN ASLI DAERAH (PAD)			KPH TOILI BATURUBE			UPT KPH Toili Baturube
			Belanja Perjalanan Dinas Biasa (Tahun)				1	8.200.000,00	(KAB. BANGGAI, KAB. BANGGAI)	PENDAPATAN ASLI DAERAH (PAD)			KPH TOILI BATURUBE			UPT KPH Toili Baturube
			Luas Hutan yang Dilakukan Patroli Pengamanan Hutan (Ha)		0.00	0.00	25.00							0.00		UPT KPH Kulaw
			Belanja perjalanan dinas monitoring kawasan dan pembinaan kepada masyarakat sekitar wilayah KPH Kulawi (Kali)				6	4.000.000,00	(Kabupaten Sigi, KAB. SIGI)	PENDAPATAN ASLI DAERAH (PAD)			KPH Kulawi			UPT KPH Kulaw
			Belanja perjalanan dinas patroli pengamanan dan perlindungan kawasan KPH Kulawi (Kali)				12	36.000.000,00	(Kab. Sigi, KAB. SIGI)	PENDAPATAN ASLI DAERAH (PAD)			KPH Kulawi			UPT KPH Kulaw
			Luas Hutan yang Dilakukan Patroli Pengamanan Hutan (Ha)		0.00	0.00	25.00							0.00		UPT KPH Sivia Patuju
			Belanja Perjalanan Dinas Dalam Kota, Pencegahan dan Pembatasan Kerusakan Hutan KPH Sivia Patuju (Paket)				1	10.800.000,00	(Kabupaten Tojo Una-Una, KAB. TOJO UNA UNA)	PENDAPATAN ASLI DAERAH (PAD)			KPH Sivia Patuju			UPT KPH Sivia Patuju
			Luas Hutan yang Dilakukan Patroli Pengamanan Hutan (Ha)		0.00	0.00	25							0.00		UPT KPH Balantak
			Belanja Makanan dan Minuman Aktivitas Barang Bukti dalam Rangka Kegiatan Pengukuran barang Bukti UPTD BALANTAK (Tahun)				1	390.000,00	(KAB. BANGGAI, KAB. BANGGAI)	PENDAPATAN ASLI DAERAH (PAD)			UPTD BALANTAK			UPT KPH Balantak
			Belanja BBM Patroli dalam Rangka Patroli Pengamanan Hutan dan Lahan UPTD BALANTAK (Tahun)				1	9.600.000,00	(Kabupaten Banggai, KAB. BANGGAI)	PENDAPATAN ASLI DAERAH (PAD)			UPTD BALANTAK			UPT KPH Balantak
			Belanja Jasa Tenaga Pelayanan Umum dalam rangka Kegiatan Pengukuran barang Bukti UPTD BALANTAK (Tahun)				1	680.000,00	(KAB. BANGGAI, KAB. BANGGAI)	PENDAPATAN ASLI DAERAH (PAD)			UPTD BALANTAK			UPT KPH Balantak
			Belanja Sewa Kendaraan Bermotor Angkutan Barang dalam Rangka Kegiatan Pengukuran barang Bukti UPTD BALANTAK (Tahun)				1	1.000.000,00	(Kab. Banggai, KAB. BANGGAI)	PENDAPATAN ASLI DAERAH (PAD)			UPTD BALANTAK			UPT KPH Balantak

NO	KODE	URUSAN/BIDANG URUSAN/PROGRAM/KEGIATAN/ SUB KEGIATAN	INDIKATOR PROGRAM/KEGIATAN/SUB KEGIATAN	Target Akhir Periode RPJMD	REALISASI CAPAIAN RKPD TAHUN 2022	PRAKIRAAN CAPAIAN TARGET RKPD TAHUN 2023	CAPAIAN KINERJA DAN KERANGKA PENDANAAN						KELOMPOK SASARAN	PRAKIRAAN MAJU RENCANA TAHUN 2025		PERANGKAT DAERAH PENANGGUNG JAWAB
							TARGET 2024	PAGU INDIKATIF (Rp)	LOKASI	SUMBER DANA	PRIORITAS			TARGET	PAGU INDIKATIF (Rp)	
											NASIONAL	DAERAH				
1	2	3	4	5	6	7	8	9	10	11	12	13	14	15	16	17
			Belanja Makanan dan Minuman Patroli dalam rangka Patroli Pengamanan Hutan dan Lahan UPTD BALANTAK (Tahun)				1	23.400.000,00	(KAB. BANGGAI, KAB. BANGGAI)	PENDAPATAN ASLI DAERAH (PAD)			UPTD BALANTAK			UPT KPH Balantak
			Belanja BBM Pengukuran Barang Bukti dalam Rangka Kegiatan Pengukuran barang Bukti UPTD BALANTAK (Tahun)				1	400.000,00	(KAB. BANGGAI, KAB. BANGGAI)	PENDAPATAN ASLI DAERAH (PAD)			UPTD BALANTAK			UPT KPH Balantak
			Luas Hutan yang Dilakukan Patroli Pengamanan Hutan (Ha)		0.00	0.00	25							0.00		UPT KPH Pulau Peling
			Belanja Jasa Tenaga Penanganan Prasarana dan Sarana Umum UPT PULAU PELING (Tahun)				1	850.000,00	(KAB. BANGGAI KEPULAUAN, KAB. BANGGAI KEPULAUAN)	PENDAPATAN ASLI DAERAH (PAD)			UPT PULAU PELING			UPT KPH Pulau Peling
			Belanja Perjalanan Dinas Dalam Kota UPT PULAU PELING (Paket)				1	29.700.000,00	(KAB. BANGGAI KEPULAUAN, KAB. BANGGAI KEPULAUAN)	PENDAPATAN ASLI DAERAH (PAD)			UPT PULAU PELING			UPT KPH Pulau Peling
			Sosialisasi pencegahan dan pembatasan kerusakan hutan UPT PULAU PELING (Tahun)				1	3.118.700,00	(Kab. Banggai Kepulauan, KAB. BANGGAI KEPULAUAN)	PENDAPATAN ASLI DAERAH (PAD)			UPT PULAU PELING			UPT KPH Pulau Peling
			Belanja Sewa Kendaraan Bermotor Penumpang UPT PULAU PELING (Paket)				1	3.000.000,00	(KAB. BANGGAI KEPULAUAN, KAB. BANGGAI KEPULAUAN)	PENDAPATAN ASLI DAERAH (PAD)			UPT PULAU PELING			UPT KPH Pulau Peling
			Belanja Perjalanan Dinas UPT PULAU PELING (Paket)				1	7.260.000,00	(KAB. BANGGAI KEPULAUAN, KAB. BANGGAI KEPULAUAN)	PENDAPATAN ASLI DAERAH (PAD)			UPT PULAU PELING			UPT KPH Pulau Peling
			Luas Hutan yang Dilakukan Patroli Pengamanan Hutan (Ha)													UPT KPH Tepo Asa Aroa
			Belanja Perjalanan Dinas Biasa dalam rangka Patroli Pengamanan Hutan dan Peredaran Hasil Hutan (DAU) UPT TEPO ASA AROA (Tahun)				1	23.040.000,00	(Kabupaten Morowali Utara, KAB. MOROWALI UTARA)	PENDAPATAN ASLI DAERAH (PAD)			UPT TEPO ASA AROA			UPT KPH Tepo Asa Aroa
			Belanja Jasa Tenaga Pelayanan Umum dalam rangka Polisi Kehutanan Pembantu KPH Tepo Asa Aroa (DAU) UPT TEPO ASA AROA (Orang / Bulan)				108	148.800.000,00	(KAB. MOROWALI UTARA, KAB. MOROWALI UTARA)	PENDAPATAN ASLI DAERAH (PAD)			UPT TEPO ASA AROA			UPT KPH Tepo Asa Aroa
			Belanja Makanan dan Minuman Aktivitas Lapangan dalam rangka Pengurusan Barang Bukti Tangkapan/Temuan (DAU) UPT TEPO ASA AROA (Tahun)				1	1.440.000,00	(KAB. MOROWALI UTARA, KAB. MOROWALI UTARA)	PENDAPATAN ASLI DAERAH (PAD)			UPT TEPO ASA AROA			UPT KPH Tepo Asa Aroa
			Belanja Jasa Tenaga Pelayanan Umum dalam rangka Pengurusan Barang Bukti Tangkapan/Temuan (DAU) UPT TEPO ASA AROA (Tahun)				1	3.060.000,00	(KAB. MOROWALI UTARA, KAB. MOROWALI UTARA)	PENDAPATAN ASLI DAERAH (PAD)			UPT TEPO ASA AROA			UPT KPH Tepo Asa Aroa

NO	KODE	URUSAN/BIDANG URUSAN/PROGRAM/KEGIATAN/ SUB KEGIATAN	INDIKATOR PROGRAM/KEGIATAN/SUB KEGIATAN	Target Akhir Periode RPJMD	REALISASI CAPAIAN RKPD TAHUN 2022	PRAKIRAAN CAPAIAN TARGET RKPD TAHUN 2023	CAPAIAN KINERJA DAN KERANGKA PENDANAAN						KELOMPOK SASARAN	PRAKIRAAN MAJU RENCANA TAHUN 2025		PERANGKAT DAERAH PENANGGUNG JAWAB
							TARGET 2024	PAGU INDIKATIF (Rp)	LOKASI	SUMBER DANA	PRIORITAS			TARGET	PAGU INDIKATIF (Rp)	
											NASIONAL	DAERAH				
1	2	3	4	5	6	7	8	9	10	11	12	13	14	15	16	17
			Belanja Perjalanan Dinas Kegiatan Koordinasi, Sinkronisasi dan Pelaksanaan Pencegahan/Penangulangan Kebakaran Hutan dan Lahan (Tahun)				1	41.750.000,00	(Prov. Sulteng, SULAWESI TENGAH)	PENDAPATAN ASLI DAERAH (PAD)			Pegawai Terkait			Dinas Kehutanan Provinsi Sulawesi Tengah
			Belanja Alat/Bahan untuk Kegiatan Kantor- Bahan Cetak (Paket)				1	6.000.000,00	(Prov. Sulteng, SULAWESI TENGAH)	PENDAPATAN ASLI DAERAH (PAD)			Masyarakat Terkait			Dinas Kehutanan Provinsi Sulawesi Tengah
			Belanja Makanan dan Minuman Rapat (Paket)				1	5.500.000,00	(Prov. Sulteng, SULAWESI TENGAH)	PENDAPATAN ASLI DAERAH (PAD)			Masyarakat Terkait			Dinas Kehutanan Provinsi Sulawesi Tengah
			Belanja Jasa Tenaga Ahli (Orang)				2	2.250.000,00	(Prov. Sulteng, SULAWESI TENGAH)	PENDAPATAN ASLI DAERAH (PAD)			Masyarakat Terkait			Dinas Kehutanan Provinsi Sulawesi Tengah
			Belanja Sewa Bangunan Gedung Tempat Pertemuan (Unit)				1	12.500.000,00	(Prov. Sulteng, SULAWESI TENGAH)	PENDAPATAN ASLI DAERAH (PAD)			Masyarakat Terkait			Dinas Kehutanan Provinsi Sulawesi Tengah
			Belanja Alat/Bahan untuk Kegiatan Kantor-Alat Tulis Kantor Kegiatan Koordinasi, Sinkronisasi dan Pelaksanaan Pencegahan/Penangulangan Kebakaran Hutan dan Lahan (Paket)				1	2.000.000,00	(Prov. Sulteng, SULAWESI TENGAH)	PENDAPATAN ASLI DAERAH (PAD)			Masyarakat Terkait			Dinas Kehutanan Provinsi Sulawesi Tengah
			Jumlah Laporan Patroli /Sosialisasi yang Dilaksanakan Dalam Satu Tahun (Laporan)													UPT KPH Gunung Dako
			Belanja Sewa Kendaraan Bermotor Penumpang UPT KPH GUNUNG DAKO (Paket)				4	6.000.000,00	(KAB TOLI TOLI, KAB. TOLI TOLI)	PENDAPATAN ASLI DAERAH (PAD)			UPT KPH GUNUNG DAKO			UPT KPH Gunung Dako
			Belanja Alat/Bahan untuk Kegiatan Kantor - Bahan Cetak UPT KPH GUNUNG DAKO (Paket)				1	735.000,00	(KAB TOLI TOLI, KAB. TOLI TOLI)	PENDAPATAN ASLI DAERAH (PAD)			UPT KPH GUNUNG DAKO			UPT KPH Gunung Dako
			Belanja Perjalanan Dinas Biasa UPT KPH GUNUNG DAKO (Paket)				12	5.500.000,00	(KAB TOLI TOLI, KAB. TOLI TOLI)	PENDAPATAN ASLI DAERAH (PAD)			UPT KPH GUNUNG DAKO			UPT KPH Gunung Dako
			Belanja Jasa Tenaga Penanganan Prasarana dan Sarana Umum UPT KPH GUNUNG DAKO (Paket)				4	3.400.000,00	(KAB TOLI TOLI, KAB. TOLI TOLI)	PENDAPATAN ASLI DAERAH (PAD)			UPT KPH GUNUNG DAKO			UPT KPH Gunung Dako
			Belanja Perjalanan Dinas dalam Kota UPT KPH GUNUNG DAKO (Paket)				12	15.000.000,00	(KAB TOLI TOLI, KAB. TOLI TOLI)	PENDAPATAN ASLI DAERAH (PAD)			UPT KPH GUNUNG DAKO			UPT KPH Gunung Dako
	3.28.03.1.06	Pelaksanaan Pengolahan Hasil Hutan Bukan Kayu (HHBK)						279.860.000,00								
			Jumlah Unit Pengolahan Hasil Hutan Bukan Kayu (HHBK) (Unit)				9		(Kab. Donggala, KAB. DONGGALA)					9		UPT KPH Dampelas Tinombo
			Jumlah Unit Pengolahan Hasil Hutan Bukan Kayu (HHBK) (Kelompok)				6		(Kab. Banggai, KAB. BANGGAI)					6		UPT KPH Toili Baturube

NO	KODE	URUSAN/BIDANG URUSAN/PROGRAM/KEGIATAN/ SUB KEGIATAN	INDIKATOR PROGRAM/KEGIATAN/SUB KEGIATAN	Target Akhir Periode RPJMD	REALISASI CAPAIAN RKPD TAHUN 2022	PRAKIRAAN CAPAIAN TARGET RKPD TAHUN 2023	CAPAIAN KINERJA DAN KERANGKA PENDANAAN						KELOMPOK SASARAN	PRAKIRAAN MAJU RENCANA TAHUN 2025		PERANGKAT DAERAH PENANGGUNG JAWAB
							TARGET 2024	PAGU INDIKATIF (Rp)	LOKASI	SUMBER DANA	PRIORITAS			TARGET	PAGU INDIKATIF (Rp)	
											NASIONAL	DAERAH				
1	2	3	4	5	6	7	8	9	10	11	12	13	14	15	16	17
			Jumlah Unit Pengolahan Hasil Hutan Bukan Kayu (HHBK) (Unit)				1		(Kab. sigi, KAB. SIGI)					1		UPT KPH Kulaw
			Jumlah Unit Pengolahan Hasil Hutan Bukan Kayu (HHBK) (Unit)				5		(Kab. Tojo Una-Una, KAB. TOJO UNA UNA)					5		UPT KPH Sivia Patuju
			Jumlah Unit Pengolahan Hasil Hutan Bukan Kayu (HHBK) (Unit)				1		(Kab. Morowali Utara, KAB. MOROWALI UTARA)					1		UPT KPH Tepo Asa Aroa
			Jumlah Unit Pengolahan Hasil Hutan Bukan Kayu (HHBK) (Unit)				11		(Kab. Buol, KAB. BUOL)					11		UPT KPH Pogogul
			Jumlah Unit Pengolahan Hasil Hutan Bukan Kayu (HHBK) (Unit)				1		(Kab. Banggai, KAB. BANGGAI)					1		UPT KPH Balantak
			Terlaksananya Pengolahan Hasil Hutan Bukan Kayu (HHBK) (Unit)				2		(Kota Palu, SULAWESI TENGAH)					2		Dinas Kehutanan Provinsi Sulawesi Tengah
			Jumlah Unit Pengolahan Hasil Hutan Bukan Kayu (HHBK) (Unit)				2		(Kab. Morowali, KAB. MOROWALI)					2		UPT KPH Tepe Asa Maroso
			Jumlah Unit Pengolahan Hasil Hutan Bukan Kayu (HHBK) (Unit)				1		(Kab. Parigi Moutong, KAB. PARIGI MOUTONG)					1		UPT KPH Dolago Tanggunung
			Jumlah Unit Pengolahan Hasil Hutan Bukan Kayu (HHBK) (Kelompok)				2		(Kabupaten Banggai Kepulauan, KAB. BANGGAI KEPULAUAN)					2		UPT KPH Pulau Peling
			Jumlah Unit Pengolahan Hasil Hutan Bukan Kayu (HHBK) (Unit)				10		(Kab. Poso, KAB. POSO)					10		UPT KPH Sintuwu Maroso
			Jumlah Unit Pengolahan Hasil Hutan Bukan Kayu (HHBK) (Unit)				6		(Kab. Donggala, KAB. DONGGALA)					6		UPT KPH Banawa Lalundu
	3.28.03.1.06.0003	Pembudidayaan Hasil Hutan Bukan Kayu dengan tidak Mengurangi Fungsi Pokoknya						74.220.000,00								
			Jumlah Unit Managemen PBPH HHBK Skala Kecil dan Menengah Beroperasi (Unit Managemen)		0.00	0.00	2							0.00		UPT KPH Dolago Tanggunung
			Jumlah Unit Managemen PBPH HHBK Skala Kecil dan Menengah Beroperasi (Unit Managemen)		0.00	0.00	2							0.00		UPT KPH Pogogul
			Belanja Pengandaan (Paket)				1	740.000,00	(KAB. PARIGI MOUTONG, KAB. PARIGI MOUTONG)	PENDAPATAN ASLI DAERAH (PAD)			KPH DOLAGO TANGGUNUNG			UPT KPH Dolago Tanggunung
			Belanja Makananan dan Minuman Rapat UPT POGOGUL (Tahun)				1	6.800.000,00	(KAB. BUOL, KAB. BUOL)	PENDAPATAN ASLI DAERAH (PAD)			UPT POGOGUL			UPT KPH Pogogul

NO	KODE	URUSAN/BIDANG URUSAN/PROGRAM/KEGIATAN/ SUB KEGIATAN	INDIKATOR PROGRAM/KEGIATAN/SUB KEGIATAN	Target Akhir Periode RPJMD	REALISASI CAPAIAN RKP TAHUN 2022	PRAKIRAAN CAPAIAN TARGET RKP TAHUN 2023	CAPAIAN KINERJA DAN KERANGKA PENDANAAN					KELOMPOK SASARAN	PRAKIRAAN MAJU RENCANA TAHUN 2025		PERANGKAT DAERAH PENANGGUNG JAWAB	
							TARGET 2024	PAGU INDIKATIF (Rp)	LOKASI	SUMBER DANA	PRIORITAS		TARGET	PAGU INDIKATIF (Rp)		
											NASIONAL					DAERAH
1	2	3	4	5	6	7	8	9	10	11	12	13	14	15	16	17
			Belanja Perjalanan Dinas Biasa (Tahun)				1	18.740.000,00	(KAB. PARIGI MOUTONG, KAB. PARIGI MOUTONG)	PENDAPATAN ASLI DAERAH (PAD)			KPH DOLAGO TANGGUNUNG			UPT KPH Dolago Tanggunung
			Jumlah Unit Manajemen PBPH HHBK Skala Kecil dan Menengah Beroperasi (Unit Manajemen)		0.00	0.00	2							0.00		UPT KPH Toili Baturube
			Belanja Perjalanan Dinas Biasa (Tahun)				1	8.200.000,00	(KAB. BANGGAI, KAB. BANGGAI)	PENDAPATAN ASLI DAERAH (PAD)			KPH TOILI BATURUBE			UPT KPH Toili Baturube
			Belanja Alat/Bahan untuk Kegiatan Kantor- Bahan Cetak (Tahun)				1	500.000,00	(Kab. Banggai, KAB. BANGGAI)	PENDAPATAN ASLI DAERAH (PAD)			KPH TOILI BATURUBE			UPT KPH Toili Baturube
			Jumlah Unit Manajemen PBPH HHBK Skala Kecil dan Menengah Beroperasi (Unit Manajemen)		0.00	0.00	2.00							0.00		UPT KPH Kulaw
			- Pembuatan demplot Budidaya Hasil Hutan Bukan Kayu KPH Kulawi (Unit)				1	30.000.000,00	(Kabupaten Sigi, KAB. SIGI)	PENDAPATAN ASLI DAERAH (PAD)			KPH Kulawi			UPT KPH Kulaw
			Jumlah Unit Manajemen PBPH HHBK Skala Kecil dan Menengah Beroperasi (Unit Manajemen)		0.00	0.00	2							0.00		UPT KPH Pulau Peling
			Belanja Perjalanan Dinas Dalam Kota UPT PULAU PELING (Paket)				1	3.140.000,00	(KAB. BANGGAI KEPULAUAN, KAB. BANGGAI KEPULAUAN)	PENDAPATAN ASLI DAERAH (PAD)			UPT PULAU PELING			UPT KPH Pulau Peling
			Belanja Bahan-Bahan/Bibit Tanaman UPT PULAU PELING (Paket)				1	5.880.000,00	(Kab. Banggai Kepulauan, KAB. BANGGAI KEPULAUAN)	PENDAPATAN ASLI DAERAH (PAD)			UPT PULAU PELING			UPT KPH Pulau Peling
			Belanja Perjalanan Dinas Biasa UPT PULAU PELING (Paket)				1	220.000,00	(KAB. BANGGAI KEPULAUAN, KAB. BANGGAI KEPULAUAN)	PENDAPATAN ASLI DAERAH (PAD)			UPT PULAU PELING			UPT KPH Pulau Peling
	3.28.03.1.06.0004	Pengawasan Perizinan Pengolahan Hasil Hutan Bukan Kayu						205.640.000,00								
			Jumlah Unit Manajemen PBPH HHBK Skala Kecil dan Menengah yang Memiliki Hak Akses SI-RPBBPHH (Unit Manajemen)		0.00	0.00	10		(Prov. Sulteng, SULAWESI TENGAH)					0.00		Dinas Kehutanan Provinsi Sulawesi Tengah
			Jumlah Unit Manajemen PBPH HHBK Skala Kecil dan Menengah yang Memiliki Hak Akses SI-RPBBPHH (Unit Manajemen)		0.00	0.00	1							0.00		UPT KPH Tepo Asa Aroa
			Jumlah Unit Manajemen PBPH HHBK Skala Kecil dan Menengah yang Memiliki Hak Akses SI-RPBBPHH (Unit Manajemen)		0.00	0.00	2							0.00		UPT KPH Pogogul
			Belanja Perjalanan Dinas Kegiatan Pengawasan Perizinan Pengolahan Hasil Hutan (Tahun)				1	97.100.000,00	(Prov. Sulteng, SULAWESI TENGAH)	PENDAPATAN ASLI DAERAH (PAD)			Pegawai Terkait			Dinas Kehutanan Provinsi Sulawesi Tengah
			Belanja Bahan Cetak Kegiatan Pengawasan Perizinan Pengolahan Hasil Hutan (Paket)				1	1.500.000,00	(Prov. Sulteng, SULAWESI TENGAH)	PENDAPATAN ASLI DAERAH (PAD)			Perusahaan Terkait			Dinas Kehutanan Provinsi Sulawesi Tengah

NO	KODE	URUSAN/BIDANG URUSAN/PROGRAM/KEGIATAN/ SUB KEGIATAN	INDIKATOR PROGRAM/KEGIATAN/SUB KEGIATAN	Target Akhir Periode RPJMD	REALISASI CAPAIAN RKPD TAHUN 2022	PRAKIRAAN CAPAIAN TARGET RKPD TAHUN 2023	CAPAIAN KINERJA DAN KERANGKA PENDANAAN					KELOMPOK SASARAN	PRAKIRAAN MAJU RENCANA TAHUN 2025		PERANGKAT DAERAH PENANGGUNG JAWAB	
							TARGET 2024	PAGU INDIKATIF (Rp)	LOKASI	SUMBER DANA	PRIORITAS		TARGET	PAGU INDIKATIF (Rp)		
											NASIONAL					DAERAH
1	2	3	4	5	6	7	8	9	10	11	12	13	14	15	16	17
			<p>Belanja Perjalanan Dinas Biasa dalam rangka Pengawasan/Pembinaan Pengolahan HHBK (DBH-DR) UPT TEPO ASA AROA (Paket)</p> <p>Belanja Makan dan Minum terkait Pengawasan Perizinan Pengolahan Hasil Hutan (Unit)</p> <p>Belanja Makananan dan Minuman Rapat UPT POGOGUL (Tahun)</p> <p>Belanja Perjalanan Dinas UPT POGOGUL (Paket)</p>				1	3.840.000,00	(KAB. MOROWALI UTARA, KAB. MOROWALI UTARA)	PENDAPATAN ASLI DAERAH (PAD)			UPT TEPO ASA AROA			UPT KPH Tepo Asa Aroa
			<p>Belanja Makan dan Minum terkait Pengawasan Perizinan Pengolahan Hasil Hutan (Unit)</p>				10	1.400.000,00	(Prov. Sulteng, SULAWESI TENGAH)	PENDAPATAN ASLI DAERAH (PAD)			Perusahaan Terkait			Dinas Kehutanan Provinsi Sulawesi Tengah
			<p>Belanja Makananan dan Minuman Rapat UPT POGOGUL (Tahun)</p>				1	6.800.000,00	(KAB. BUOL, KAB. BUOL)	PENDAPATAN ASLI DAERAH (PAD)			UPT POGOGUL			UPT KPH Pogogul
			<p>Belanja Perjalanan Dinas UPT POGOGUL (Paket)</p>				1	15.000.000,00	(KAB. BUOL, KAB. BUOL)	PENDAPATAN ASLI DAERAH (PAD)			UPT POGOGUL			UPT KPH Pogogul
			<p>Jumlah Unit Managemen PBPHH HHBK Skala Kecil dan Menengah yang Memiliki Hak Akses SI-RPBBPHH (Unit Managemen)</p>		0.00	0.00	6.00							0.00		UPT KPH Banawa Lalundu
			<p>Belanja Perjalanan Dinas, Pengawasan Perizinan Pengolahan Hasil Hutan Bukan Kayu KPH Banawa Lalundu (Tahun)</p>				1	30.000.000,00	(Kab. Donggala, KAB. DONGGALA)	PENDAPATAN ASLI DAERAH (PAD)			KPH Banawa Lalundu			UPT KPH Banawa Lalundu
			<p>Jumlah Unit Managemen PBPHH HHBK Skala Kecil dan Menengah yang Memiliki Hak Akses SI-RPBBPHH (Unit Managemen)</p>		0.00	0.00	10.00							0.00		UPT KPH Sintuwu Maroso
			<p>Belanja Perjalanan Dinas Kegiatan Monitoring Areal IPPKH KPH Sintuwu Maroso (Tahun)</p>				1	30.000.000,00	(Kab. Poso, KAB. POSO)	PENDAPATAN ASLI DAERAH (PAD)			KPH Sintuwu Maroso			UPT KPH Sintuwu Maroso
			<p>Belanja Perjalanan Dinas Pengawasan Perizinan Pengolahan Hasil Hutan Bukan Kayu KPH Sintuwu Maroso (Tahun)</p>				1	20.000.000,00	(Kab. Poso, KAB. POSO)	PENDAPATAN ASLI DAERAH (PAD)			KPH Sintuwu Maroso			UPT KPH Sintuwu Maroso
	3.28.03.1.07	Pelaksanaan Pengolahan Hasil Hutan Kayu dengan Kapasitas Produksi <6000 m3/Tahun	<p>Terlaksananya Pengolahan Hasil Hutan Kayu dengan Kapasitas Produksi &6000 m3/tahun (Unit)</p> <p>Jumlah Pengolahan Hasil Hutan Kayu dengan Kapasitas Produksi &6000m3/tahun (Unit)</p> <p>Jumlah Pengolahan Hasil Hutan Kayu dengan Kapasitas Produksi & 6000 m3/tahun (Unit)</p> <p>Jumlah Pengolahan Hasil Hutan Kayu dengan KapasitasProduksi & 6000m3/tahun (Unit)</p>					244.840.000,00								
			<p>Terlaksananya Pengolahan Hasil Hutan Kayu dengan Kapasitas Produksi &6000 m3/tahun (Unit)</p>				65		(Kota Palu, SULAWESI TENGAH)					65		Dinas Kehutanan Provinsi Sulawesi Tengah
			<p>Jumlah Pengolahan Hasil Hutan Kayu dengan Kapasitas Produksi &6000m3/tahun (Unit)</p>				3		(Kab. Parigi Moutong, KAB. PARIGI MOUTONG)					3		UPT KPH Dolago Tanggunung
			<p>Jumlah Pengolahan Hasil Hutan Kayu dengan Kapasitas Produksi & 6000 m3/tahun (Unit)</p>				8		(Kab. Donggala, KAB. DONGGALA)					8		UPT KPH Banawa Lalundu
			<p>Jumlah Pengolahan Hasil Hutan Kayu dengan KapasitasProduksi & 6000m3/tahun (Unit)</p>				7		(Kab. Poso, KAB. POSO)					7		UPT KPH Sintuwu Maroso

NO	KODE	URUSAN/BIDANG URUSAN/PROGRAM/KEGIATAN/ SUB KEGIATAN	INDIKATOR PROGRAM/KEGIATAN/SUB KEGIATAN	Target Akhir Periode RPJMD	REALISASI CAPAIAN RKP TAHUN 2022	PRAKIRAAN CAPAIAN TARGET RKP TAHUN 2023	CAPAIAN KINERJA DAN KERANGKA PENDANAAN						KELOMPOK SASARAN	PRAKIRAAN MAJU RENCANA TAHUN 2025		PERANGKAT DAERAH PENANGGUNG JAWAB
							TARGET 2024	PAGU INDIKATIF (Rp)	LOKASI	SUMBER DANA	PRIORITAS			TARGET	PAGU INDIKATIF (Rp)	
											NASIONAL	DAERAH				
1	2	3	4	5	6	7	8	9	10	11	12	13	14	15	16	17
			Jumlah Dokumen Pelaksanaan Pembinaan, Pengendalian dan Pengawasan PBPHH (Kayu dan/atau HHBK) untuk Skala Usaha Kecil dan Menengah yang menjadi Kewenangan Provinsi (Dokumen)		0.00	0.00	1							0.00		UPT KPH Dampelas Tinombo
			Belanja BBM (Tahun)				1	3.000.000,00	(KAB. DONGGALA, KAB. DONGGALA)	PENDAPATAN ASLI DAERAH (PAD)			KPH DAMPELAS TINOMBO			UPT KPH Dampelas Tinombo
			Belanja Perjalanan Dinas Dalam Kota (Tahun)				1	35.000.000,00	(KAB. DONGGALA, KAB. DONGGALA)	PENDAPATAN ASLI DAERAH (PAD)			KPH DAMPELAS TINOMBO			UPT KPH Dampelas Tinombo
			Belanja Makanan dan Minuman Aktivitas Lapangan (Paket)				1	4.000.000,00	(KAB. DONGGALA, KAB. DONGGALA)	PENDAPATAN ASLI DAERAH (PAD)			KPH DAMPELAS TINOMBO			UPT KPH Dampelas Tinombo
			Belanja Alat/Bahan untuk Kegiatan Kantor-Alat Tulis Kantor (Paket)				1	4.000.000,00	(KAB. DONGGALA, KAB. DONGGALA)	PENDAPATAN ASLI DAERAH (PAD)			KPH DAMPELAS TINOMBO			UPT KPH Dampelas Tinombo
			Belanja Makanan dan Minuman Aktivitas Lapangan (Paket)				1	6.000.000,00	(KAB. DONGGALA, KAB. DONGGALA)	PENDAPATAN ASLI DAERAH (PAD)			KPH DAMPELAS TINOMBO			UPT KPH Dampelas Tinombo
			Belanja Perjalanan Dinas Biasa (Tahun)				1	35.000.000,00	(KAB. DONGGALA, KAB. DONGGALA)	PENDAPATAN ASLI DAERAH (PAD)			KPH DAMPELAS TINOMBO			UPT KPH Dampelas Tinombo
			Belanja BBM (Tahun)				1	6.000.000,00	(KAB. DONGGALA, KAB. DONGGALA)	PENDAPATAN ASLI DAERAH (PAD)			KPH DAMPELAS TINOMBO			UPT KPH Dampelas Tinombo
			Jumlah Dokumen Pelaksanaan Pembinaan, Pengendalian dan Pengawasan PBPHH (Kayu dan/atau HHBK) untuk Skala Usaha Kecil dan Menengah yang menjadi Kewenangan Provinsi (Dokumen)		0.00	0.00	8		(Prov. Sulteng, SULAWESI TENGAH)					0.00		Dinas Kehutanan Provinsi Sulawesi Tengah
			Belanja Bahan Cetak Kegiatan Pembinaan dan Pelaksanaan Pengolahan Hasil Hutan Kayu dengan Kapasitas Produksi 6000 m3/Tahun (Paket)				1	1.500.000,00	(Prov. Sulteng, SULAWESI TENGAH)	PENDAPATAN ASLI DAERAH (PAD)			Perusahaan Terkait			Dinas Kehutanan Provinsi Sulawesi Tengah
			Belanja Perjalanan Dinas Kegiatan Pembinaan dan Pelaksanaan Pengolahan Hasil Hutan Kayu dengan Kapasitas Produksi 6000 m3/Tahun (Tahun)				1	97.100.000,00	(Prov. Sulteng, SULAWESI TENGAH)	PENDAPATAN ASLI DAERAH (PAD)			Pegawai Terkait			Dinas Kehutanan Provinsi Sulawesi Tengah
			Belanja Makan dan Minum Kegiatan Pembinaan dan Pelaksanaan Pengolahan Hasil Hutan Kayu dengan Kapasitas Produksi 6000 m3/Tahun (Paket)				1	1.400.000,00	(Prov. Sulteng, SULAWESI TENGAH)	PENDAPATAN ASLI DAERAH (PAD)			Perusahaan Terkait			Dinas Kehutanan Provinsi Sulawesi Tengah
			Jumlah Dokumen Pelaksanaan Pembinaan, Pengendalian dan Pengawasan PBPHH (Kayu dan/atau HHBK) untuk Skala Usaha Kecil dan Menengah yang menjadi Kewenangan Provinsi (Dokumen)		0.00	0.00	1.00							0.00		UPT KPH Banawa Lalundu

NO	KODE	URUSAN/BIDANG URUSAN/PROGRAM/KEGIATAN/ SUB KEGIATAN	INDIKATOR PROGRAM/KEGIATAN/SUB KEGIATAN	Target Akhir Periode RPJMD	REALISASI CAPAIAN RKPD TAHUN 2022	PRAKIRAAN CAPAIAN TARGET RKPD TAHUN 2023	CAPAIAN KINERJA DAN KERANGKA PENDANAAN						KELOMPOK SASARAN	PRAKIRAAN MAJU RENCANA TAHUN 2025		PERANGKAT DAERAH PENANGGUNG JAWAB
							TARGET 2024	PAGU INDIKATIF (Rp)	LOKASI	SUMBER DANA	PRIORITAS			TARGET	PAGU INDIKATIF (Rp)	
											NASIONAL	DAERAH				
1	2	3	4	5	6	7	8	9	10	11	12	13	14	15	16	17
			Belanja Perjalanan Dinas, Pembinaan dan Pelaksanaan Pengolahan Hasil Hutan Kayu dengan Kapasitas Produksi 6000 m3/Tahun KPH Banawa Lalundu (Tahun)				1	15.000.000,00	(Kab. Donggala, KAB. DONGGALA)	PENDAPATAN ASLI DAERAH (PAD)			KPH Banawa Lalundu			UPT KPH Banawa Lalundu
			Jumlah Dokumen Pelaksanaan Pembinaan, Pengendalian dan Pengawasan PBPHH (Kayu dan/atau HHBK) untuk Skala Usaha Kecil dan Menengah yang menjadi Kewenangan Provinsi (Dokumen)		0.00	0.00	1							0.00		UPT KPH Balantak
			Belanja Makanan dan Minuman Aktivitas Lapangan dalam Rangka Kegiatan Monitoring Areal IPPKH UPTD BALANTAK (Tahun)				1	11.700.000,00	(KAB. BANGGAI, KAB. BANGGAI)	PENDAPATAN ASLI DAERAH (PAD)			UPTD BALANTAK			UPT KPH Balantak
			Belanja BBM dalam Rangka Kegiatan Monitoring Areal IPPKH UPTD BALANTAK (Tahun)				1	4.800.000,00	(Kabupaten Banggai, KAB. BANGGAI)	PENDAPATAN ASLI DAERAH (PAD)			UPTD BALANTAK			UPT KPH Balantak
			Belanja BBM dalam Rangka Kegiatan Pembinaan Penatausahaan Hasil Hutan pada IUPHHK UPTD BALANTAK (Tahun)				1	4.800.000,00	(KAB. BANGGAI, KAB. BANGGAI)	PENDAPATAN ASLI DAERAH (PAD)			UPTD BALANTAK			UPT KPH Balantak
			Belanja Makanan dan Minuman Aktivitas Lapangan dalam Rangka Kegiatan Pembinaan Penatausahaan Hasil Hutan pada IUPHHK UPTD BALANTAK (Tahun)				1	11.700.000,00	(Kab. Banggai, KAB. BANGGAI)	PENDAPATAN ASLI DAERAH (PAD)			UPTD BALANTAK			UPT KPH Balantak
			Jumlah Dokumen Pelaksanaan Pembinaan, Pengendalian dan Pengawasan PBPHH (Kayu dan/atau HHBK) untuk Skala Usaha Kecil dan Menengah yang menjadi Kewenangan Provinsi (Dokumen)		0.00	0.00	2							0.00		UPT KPH Tepo Asa Aroa
			Belanja Perjalanan Dinas Biasa dalam rangka Pembinaan/Pengawasan Pengolahan Hasil Hutan Kayu (DBH-DR) UPT TEPO ASA AROA (Paket)				1	3.840.000,00	(Kabupaten Morowali Utara, KAB. MOROWALI UTARA)	PENDAPATAN ASLI DAERAH (PAD)			UPT TEPO ASA AROA			UPT KPH Tepo Asa Aroa
	3.28.03.1.09	Perbenihan Tanaman Hutan						100.000.000,00								
			Perbenihan tanaman hutan di wilayah Prov. Sulteng (Unit)				1		(Kab. sigi, KAB. SIGI)					1		UPT KPH Kulaw
			Terlaksananya perbenihan tanaman hutan di wilayah Prov. Sulteng (Unit)				1		(Kota Palu, SULAWESI TENGAH)					1		Dinas Kehutanan Provinsi Sulawesi Tengah
	3.28.03.1.09.0005	Pengawasan Peredaran Benih dan/atau Bibit						100.000.000,00								
			Jumlah Data (Asal Usul, Jenis Mutu) Benih Atau Bibit yang Beredar (Laporan)		0.00	0.00	1		(Prov. Sulteng, SULAWESI TENGAH)					0.00		Dinas Kehutanan Provinsi Sulawesi Tengah

NO	KODE	URUSAN/BIDANG URUSAN/PROGRAM/KEGIATAN/ SUB KEGIATAN	INDIKATOR PROGRAM/KEGIATAN/SUB KEGIATAN	Target Akhir Periode RPJMD	REALISASI CAPAIAN RKPD TAHUN 2022	PRAKIRAAN CAPAIAN TARGET RKPD TAHUN 2023	CAPAIAN KINERJA DAN KERANGKA PENDANAAN						KELOMPOK SASARAN	PRAKIRAAN MAJU RENCANA TAHUN 2025		PERANGKAT DAERAH PENANGGUNG JAWAB	
							TARGET 2024	PAGU INDIKATIF (Rp)	LOKASI	SUMBER DANA	PRIORITAS			TARGET	PAGU INDIKATIF (Rp)		
											NASIONAL	DAERAH					
1	2	3	4	5	6	7	8	9	10	11	12	13	14	15	16	17	
			<i>Belanja Perjalanan Dinas dalam rangka Kegiatan Pengawasan Peredaran Benih dan/atau Bibit (Tahun)</i> <i>Belanja Bahan Cetak Kegiatan Pengawasan Peredaran Benih dan/atau Bibit (Paket)</i> <i>Belanja Makan Minum Rapat Kegiatan Pengawasan Peredaran Benih dan/atau Bibit (Paket)</i>				1	96.000.000,00	(Prov. Sulteng, SULAWESI TENGAH)	PENDAPATAN ASLI DAERAH (PAD)			Pegawai Terkait			Dinas Kehutanan Provinsi Sulawesi Tengah	
							1	1.500.000,00	(Prov. Sulteng, SULAWESI TENGAH)	PENDAPATAN ASLI DAERAH (PAD)			Pegawai Terkait			Dinas Kehutanan Provinsi Sulawesi Tengah	
							1	2.500.000,00	(Prov. Sulteng, SULAWESI TENGAH)	PENDAPATAN ASLI DAERAH (PAD)			Pegawai Terkait			Dinas Kehutanan Provinsi Sulawesi Tengah	
3.	3.28.04	PROGRAM KONSERVASI SUMBER DAYA ALAM HAYATI DAN EKOSISTEMNYA	Pemulihan Ekosistem pada Kawasan TAHURA Provinsi Sulawesi Tengah (Ha) Nilai indeks efektivitas kawasan konservasi meningkat setiap tahun (%)				16	260.000.000,00								UPTD Tahura	
							73									Dinas Kehutanan Provinsi Sulawesi Tengah	
	3.28.04.1.01	Pengelolaan Taman Hutan Raya (TAHURA) Provinsi						130.000.000,00								-	
			<i>Terlaksananya Pengelolaan Taman Hutan Raya (TAHURA) Provinsi (Ha)</i>				5.195		(Kota Palu, KOTA PALU)					5.195		UPTD Tahura	
	3.28.04.1.01.0002	Pengamanan Kawasan TAHURA Provinsi						20.000.000,00								-	
			<i>Operasi Kegiatan Pengamanan Kawasan Tahura Provinsi (Operasi)</i>		0.00	0.00	8							0.00		UPTD Tahura	
			<i>Rehabilitasi Tempat Wisata Tahura (Desa/Kelurahan)</i>				8	20.000.000,00	(Kota Palu, SULAWESI TENGAH)	PENDAPATAN ASLI DAERAH (PAD)			UPTD tahura			UPTD Tahura	
	3.28.04.1.01.0005	Pemulihan Ekosistem atau Penutupan Kawasan sesuai Rencana Pengelolaan TAHURA Provinsi						100.000.000,00								-	
			<i>Luas Areal Tahura yang Dilakukan Pemulihan Ekosistem (Ha)</i>		0.00	0.00	16							0.00		UPTD Tahura	
			<i>Belanja Bibit Tanaman (Paket)</i>				1	75.000.000,00	(KAB. SIGI, KAB. SIGI)	PENDAPATAN ASLI DAERAH (PAD)			UPTD TAHURA			UPTD Tahura	
			<i>Belanja Tenaga Kerja Lepas (Paket)</i>				1	25.000.000,00	(KAB. SIGI, KAB. SIGI)	PENDAPATAN ASLI DAERAH (PAD)			UPTD TAHURA			UPTD Tahura	
	3.28.04.1.01.0008	Penguatan Kapasitas dan Pemberdayaan Masyarakat di sekitar TAHURA Provinsi						10.000.000,00								-	
			<i>Jumlah Desa yang Diberdayakan Melalui Peningkatan Usaha Ekonomi Produktif (Desa)</i>		0.00	0.00	8							0.00		UPTD Tahura	

NO	KODE	URUSAN/BIDANG URUSAN/PROGRAM/KEGIATAN/ SUB KEGIATAN	INDIKATOR PROGRAM/KEGIATAN/SUB KEGIATAN	Target Akhir Periode RPJMD	REALISASI CAPAIAN RKPD TAHUN 2022	PRAKIRAAN CAPAIAN TARGET RKPD TAHUN 2023	CAPAIAN KINERJA DAN KERANGKA PENDANAAN						KELOMPOK SASARAN	PRAKIRAAN MAJU RENCANA TAHUN 2025		PERANGKAT DAERAH PENANGGUNG JAWAB
							TARGET 2024	PAGU INDIKATIF (Rp)	LOKASI	SUMBER DANA	PRIORITAS			TARGET	PAGU INDIKATIF (Rp)	
											NASIONAL	DAERAH				
1	2	3	4	5	6	7	8	9	10	11	12	13	14	15	16	17
			Belanja Makan Minum (Paket)				1	2.500.000,00	(Kab. Sigi, SULAWESI TENGAH)	PENDAPATAN ASLI DAERAH (PAD)			UPTD Tahura			UPTD Tahura
			Belanja Sosialisasi (Paket)				1	5.000.000,00	(Kab. sigi, SULAWESI TENGAH)	PENDAPATAN ASLI DAERAH (PAD)			UPTD Tahura			UPTD Tahura
			Belanja ATK (Paket)				1	2.500.000,00	(Kab. Sigi, SULAWESI TENGAH)	PENDAPATAN ASLI DAERAH (PAD)			UPTD Tahura			UPTD Tahura
	3.28.04.1.03	Pengelolaan Kawasan Bernilai Ekosistem Penting, Daerah Penyangga Kawasan Suaka Alam dan Kawasan Pelestarian Alam						130.000.000,00								
			Terlaksananya Pengelolaan Kawasan Bernilai Ekosistem Penting, Daerah Penyangga Kawasan Suaka Alam dan Kawasan Pelestarian Alam (Lokasi)				1		(Kota Palu, SULAWESI TENGAH)					1		Dinas Kehutanan Provinsi Sulawesi Tengah
	3.28.04.1.03.0005	Penguatan Kapasitas dan Pemberdayaan Masyarakat di Kawasan Bernilai Ekosistem Penting Kewenangan Daerah Provinsi						67.000.000,00								
			Jumlah Kelompok/Masyarakat yang Diberdayakan (Orang)		0.00	0.00	120		(Prov. Sulteng, SULAWESI TENGAH)					0.00		Dinas Kehutanan Provinsi Sulawesi Tengah
			Belanja ATK untuk Kegiatan Penguatan Kapasitas dan Pemberdayaan Masyarakat di Kawasan Bernilai Ekosistem Penting Kewenangan Daerah Provinsi (Paket)				1	1.000.000,00	(Prov. Sulteng, SULAWESI TENGAH)	PENDAPATAN ASLI DAERAH (PAD)			Masyarakat di KEE Sulteng			Dinas Kehutanan Provinsi Sulawesi Tengah
			Belanja Makan dan Minum Kegiatan Penguatan Kapasitas dan Pemberdayaan Masyarakat di Kawasan Bernilai Ekosistem Penting Kewenangan Daerah Provinsi (Orang)				120	12.500.000,00	(Prov. Sulteng, SULAWESI TENGAH)	PENDAPATAN ASLI DAERAH (PAD)			Masyarakat KEE Sulteng			Dinas Kehutanan Provinsi Sulawesi Tengah
			Belanja Jasa Tenaga Ahli Kegiatan Penguatan Kapasitas dan Pemberdayaan Masyarakat di Kawasan Bernilai Ekosistem Penting Kewenangan Daerah Provinsi (Orang)				2	9.000.000,00	(Prov. Sulteng, SULAWESI TENGAH)	PENDAPATAN ASLI DAERAH (PAD)			Masyarakat KEE Sulteng			Dinas Kehutanan Provinsi Sulawesi Tengah
			Belanja Bahan Cetak Kegiatan Penguatan Kapasitas dan Pemberdayaan Masyarakat di Kawasan Bernilai Ekosistem Penting Kewenangan Daerah Provinsi (Paket)				1	4.000.000,00	(Prov. Sulteng, SULAWESI TENGAH)	PENDAPATAN ASLI DAERAH (PAD)			Masyarakat KEE Sulteng			Dinas Kehutanan Provinsi Sulawesi Tengah
			Belanja Sewa Gedung Pertemuan Kegiatan Penguatan Kapasitas dan Pemberdayaan Masyarakat di Kawasan Bernilai Ekosistem Penting Kewenangan Daerah Provinsi (Unit)				1	5.000.000,00	(Prov. Sulteng, SULAWESI TENGAH)	PENDAPATAN ASLI DAERAH (PAD)			Masyarakat KEE Sulteng			Dinas Kehutanan Provinsi Sulawesi Tengah

NO	KODE	URUSAN/BIDANG URUSAN/PROGRAM/KEGIATAN/ SUB KEGIATAN	INDIKATOR PROGRAM/KEGIATAN/SUB KEGIATAN	Target Akhir Periode RPJMD	REALISASI CAPAIAN RKPD TAHUN 2022	PRAKIRAAN CAPAIAN TARGET RKPD TAHUN 2023	CAPAIAN KINERJA DAN KERANGKA PENDANAAN					KELOMPOK SASARAN	PRAKIRAAN MAJU RENCANA TAHUN 2025		PERANGKAT DAERAH PENANGGUNG JAWAB	
							TARGET 2024	PAGU INDIKATIF (Rp)	LOKASI	SUMBER DANA	PRIORITAS		TARGET	PAGU INDIKATIF (Rp)		
											NASIONAL					DAERAH
1	2	3	4	5	6	7	8	9	10	11	12	13	14	15	16	17
	3.28.04.1.03.0006	Pengelolaan Daerah Penyangga di Kawasan Bernilai Ekosistem Penting Kewenangan Daerah Provinsi	Belanja Perjalanan Dinas Kegiatan Penguatan Kapasitas dan Pemberdayaan Masyarakat di Kawasan Bernilai Ekosistem Penting Kewenangan Daerah Provinsi (Tahun)				1	35.500.000,00	(Prov. Sulteng, SULAWESI TENGAH)	PENDAPATAN ASLI DAERAH (PAD)			Pegawai Terkait			Dinas Kehutanan Provinsi Sulawesi Tengah
			Luas Daerah Penyangga di Kawasan Bernilai Ekosistem Penting yang Dikelola (Ha)		0.00	0.00	5350	63.000.000,00	(Prov. Sulteng, SULAWESI TENGAH)					0.00	-	Dinas Kehutanan Provinsi Sulawesi Tengah
			Belanja Makan dan Minum Kegiatan Pengelolaan Daerah Penyangga di Kawasan Bernilai Ekosistem Penting Kewenangan Daerah Provinsi (Orang)				120	9.500.000,00	(Prov. Sulteng, SULAWESI TENGAH)	PENDAPATAN ASLI DAERAH (PAD)			Masyarakat Terkait			Dinas Kehutanan Provinsi Sulawesi Tengah
			Belanja Tenaga Ahli Kegiatan Pengelolaan Daerah Penyangga di Kawasan Bernilai Ekosistem Penting Kewenangan Daerah Provinsi (Orang)				2	9.000.000,00	(Prov. Sulteng, SULAWESI TENGAH)	PENDAPATAN ASLI DAERAH (PAD)			Masyarakat Terkait			Dinas Kehutanan Provinsi Sulawesi Tengah
			Belanja Sewa Gedung Pertemuan Kegiatan Pengelolaan Daerah Penyangga di Kawasan Bernilai Ekosistem Penting Kewenangan Daerah Provinsi (Unit)				1	5.000.000,00	(Prov. Sulteng, SULAWESI TENGAH)	PENDAPATAN ASLI DAERAH (PAD)			Masyarakat Terkait			Dinas Kehutanan Provinsi Sulawesi Tengah
			Belanja Bahan Cetak Kegiatan Pengelolaan Daerah Penyangga di Kawasan Bernilai Ekosistem Penting Kewenangan Daerah Provinsi (Paket)				1	2.500.000,00	(Prov. Sulteng, SULAWESI TENGAH)	PENDAPATAN ASLI DAERAH (PAD)			Masyarakat Terkait			Dinas Kehutanan Provinsi Sulawesi Tengah
			Belanja ATK Kegiatan Pengelolaan Daerah Penyangga di Kawasan Bernilai Ekosistem Penting Kewenangan Daerah Provinsi (Paket)				1	1.500.000,00	(Prov. Sulteng, SULAWESI TENGAH)	PENDAPATAN ASLI DAERAH (PAD)			Masyarakat Terkait			Dinas Kehutanan Provinsi Sulawesi Tengah
			Belanja Perjalanan Dinas Kegiatan Pengelolaan Daerah Penyangga di Kawasan Bernilai Ekosistem Penting Kewenangan Daerah Provinsi (Tahun)				1	35.500.000,00	(Prov. Sulteng, SULAWESI TENGAH)	PENDAPATAN ASLI DAERAH (PAD)			Pegawai Terkait			Dinas Kehutanan Provinsi Sulawesi Tengah
4.	3.28.05	PROGRAM PENDIDIKAN DAN PELATIHAN, PENYULUHAN DAN PEMBERDAYAAN MASYARAKAT DI BIDANG KEHUTANAN	Luas Fasilitas Pengusulan akses legal kepada Masyarakat dalam Pengelolaan Hutan (Ha)				1300	1.910.708.875,00							-	Dinas Kehutanan Provinsi Sulawesi Tengah

NO	KODE	URUSAN/BIDANG URUSAN/PROGRAM/KEGIATAN/ SUB KEGIATAN	INDIKATOR PROGRAM/KEGIATAN/SUB KEGIATAN	Target Akhir Periode RPJMD	REALISASI CAPAIAN RKPD TAHUN 2022	PRAKIRAAN CAPAIAN TARGET RKPD TAHUN 2023	CAPAIAN KINERJA DAN KERANGKA PENDANAAN						KELOMPOK SASARAN	PRAKIRAAN MAJU RENCANA TAHUN 2025		PERANGKAT DAERAH PENANGGUNG JAWAB
							TARGET 2024	PAGU INDIKATIF (Rp)	LOKASI	SUMBER DANA	PRIORITAS			TARGET	PAGU INDIKATIF (Rp)	
											NASIONAL	DAERAH				
1	2	3	4	5	6	7	8	9	10	11	12	13	14	15	16	17
			<i>Fasilitasi Pengusulan Akses Legal ke pada Masyarakat dalam Pengelolaan Hutan melalui Perhutanan Sosial (Ha)</i>				100									<i>UPT KPH Dolago Tanggunung</i>
			<i>Fasilitasi Pengusulan Akses Legal ke pada Masyarakat dalam Pengelolaan Hutan melalui Perhutanan Sosial (Ha)</i>				100									<i>UPT KPH Sintuwu Maroso</i>
			<i>Fasilitasi Pengusulan Akses Legal ke pada Masyarakat dalam Pengelolaan Hutan melalui Perhutanan Sosial (Ha)</i>				100									<i>UPT KPH Tepo Asa Aroa</i>
			<i>Fasilitasi Pengusulan Akses Legal kepada Masyarakat dalam Pengelolaan Hutan melalui Perhutanan Sosial (Ha)</i>				100									<i>UPT KPH Banawa Lalundu</i>
			<i>Fasilitasi Pengusulan Akses Legal ke pada Masyarakat dalam Pengelolaan Hutan melalui Perhutanan Sosial (Ha)</i>				100									<i>UPT KPH Gunung Dako</i>
			<i>Fasilitasi Pengusulan Akses Legal ke pada Masyarakat dalam Pengelolaan Hutan melalui Perhutanan Sosial (Ha)</i>				100									<i>UPT KPH Balantak</i>
			<i>Fasilitasi Pengusulan Akses Legal kepada Masyarakat dalam Pengelolaan Hutan melalui Perhutanan Sosial (Ha)</i>				100									<i>UPT KPH Pogogul</i>
			<i>Fasilitasi Pengusulan Akses Legal kepada Masyarakat dalam Pengelolaan Hutan melalui Perhutanan Sosial (Ha)</i>				100									<i>UPT KPH Tepe Asa Maroso</i>
			<i>Fasilitasi Pengusulan Akses Legal kepada Masyarakat dalam Pengelolaan Hutan melalui Perhutanan Sosial (Ha)</i>				100									<i>UPT KPH Kulaw</i>
			<i>Fasilitasi Pengusulan Akses Legal kepada Masyarakat dalam Pengelolaan Hutan melalui Perhutanan Sosial (Hektar)</i>				100									<i>UPT KPH Pulau Peling</i>

NO	KODE	URUSAN/BIDANG URUSAN/PROGRAM/KEGIATAN/ SUB KEGIATAN	INDIKATOR PROGRAM/KEGIATAN/SUB KEGIATAN	Target Akhir Periode RPJMD	REALISASI CAPAIAN RKPD TAHUN 2022	PRAKIRAAN CAPAIAN TARGET RKPD TAHUN 2023	CAPAIAN KINERJA DAN KERANGKA PENDANAAN						KELOMPOK SASARAN	PRAKIRAAN MAJU RENCANA TAHUN 2025		PERANGKAT DAERAH PENANGGUNG JAWAB
							TARGET 2024	PAGU INDIKATIF (Rp)	LOKASI	SUMBER DANA	PRIORITAS			TARGET	PAGU INDIKATIF (Rp)	
											NASIONAL	DAERAH				
1	2	3	4	5	6	7	8	9	10	11	12	13	14	15	16	17
			<p><i>Fasilitasi Pengusulan Akses Legal kepada Masyarakat dalam Pengelolaan Hutan melalui Perhutanan Sosial (Ha)</i></p> <p><i>Fasilitasi Pengusulan Akses Legal kepada Masyarakat dalam Pengelolaan Hutan melalui Perhutanan Sosial (Ha)</i></p> <p><i>Fasilitasi Pengusulan Akses Legal kepada Masyarakat dalam Pengelolaan Hutan melalui Perhutanan Sosia (Ha)</i></p>				100									UPT KPH Sivia Patuju
			<p><i>Fasilitasi Pengusulan Akses Legal kepada Masyarakat dalam Pengelolaan Hutan melalui Perhutanan Sosial (Ha)</i></p> <p><i>Fasilitasi Pengusulan Akses Legal kepada Masyarakat dalam Pengelolaan Hutan melalui Perhutanan Sosia (Ha)</i></p>				100									UPT KPH Dampelas Tinombo
			<p><i>Fasilitasi Pengusulan Akses Legal kepada Masyarakat dalam Pengelolaan Hutan melalui Perhutanan Sosia (Ha)</i></p>				100									UPT KPH Toili Baturube
	3.28.05.1.01	Pelaksanaan Penyuluhan Kehutanan Provinsi dan Pemberdayaan Masyarakat di Bidang Kehutanan						1.910.708.875,00								
			<p><i>Fasilitasi Pengusulan Akses Legal kepada Masyarakat dalam Pengelolaan Hutan melalui Perhutanan Sosial (Ha)</i></p> <p><i>Fasilitasi Pengusulan Akses Legal kepada Masyarakat dalam Pengelolaan Hutan melalui Perhutanan Sosia (Kelompok)</i></p> <p><i>Fasilitasi Pengusulan Akses Legal kepada Masyarakat dalam Pengelolaan Hutan melalui Perhutanan Sosial (Kelompok)</i></p> <p><i>Fasilitasi Pengusulan Akses Legal kepada Masyarakat dalam Pengelolaan Hutan melalui Perhutanan Sosia (%)</i></p> <p><i>Fasilitasi Pengusulan Akses Legal kepada Masyarakat dalam Pengelolaan Hutan melalui Perhutanan Sosial (Kelompok)</i></p>				100		(Kab. Donggala, KAB. DONGGALA)					100		UPT KPH Dampelas Tinombo
			<p><i>Fasilitasi Pengusulan Akses Legal kepada Masyarakat dalam Pengelolaan Hutan melalui Perhutanan Sosia (Kelompok)</i></p>				10		(Kab. Banggai, KAB. BANGGAI)					10		UPT KPH Toili Baturube
			<p><i>Fasilitasi Pengusulan Akses Legal kepada Masyarakat dalam Pengelolaan Hutan melalui Perhutanan Sosial (Kelompok)</i></p>				4		(Kab. sigi, KAB. SIGI)					4		UPT KPH Kulaw
			<p><i>Fasilitasi Pengusulan Akses Legal kepada Masyarakat dalam Pengelolaan Hutan melalui Perhutanan Sosia (%)</i></p>				100		(Kab. Tojo Una-Una, KAB. TOJO UNA UNA)					100		UPT KPH Sivia Patuju
			<p><i>Fasilitasi Pengusulan Akses Legal kepada Masyarakat dalam Pengelolaan Hutan melalui Perhutanan Sosial (Kelompok)</i></p>				3		(Kabupaten Banggai Kepulauan, KAB. BANGGAI KEPULAUAN)					3		UPT KPH Pulau Peling

NO	KODE	URUSAN/BIDANG URUSAN/PROGRAM/KEGIATAN/ SUB KEGIATAN	INDIKATOR PROGRAM/KEGIATAN/SUB KEGIATAN	Target Akhir Periode RPJMD	REALISASI CAPAIAN RKPD TAHUN 2022	PRAKIRAAN CAPAIAN TARGET RKPD TAHUN 2023	CAPAIAN KINERJA DAN KERANGKA PENDANAAN					KELOMPOK SASARAN	PRAKIRAAN MAJU RENCANA TAHUN 2025		PERANGKAT DAERAH PENANGGUNG JAWAB	
							TARGET 2024	PAGU INDIKATIF (Rp)	LOKASI	SUMBER DANA	PRIORITAS		TARGET	PAGU INDIKATIF (Rp)		
											NASIONAL					DAERAH
1	2	3	4	5	6	7	8	9	10	11	12	13	14	15	16	17
			Fasilitasi Pengusulan Akses Legal kepada Masyarakat dalam Pengelolaan Hutan melalui Perhutanan Sosial (Kelompok)				12		(Kab. Buol, KAB. BUOL)					12		UPT KPH Pogogul
			Fasilitasi Pengusulan Akses Legal ke pada Masyarakat dalam Pengelolaan Hutan melalui Perhutanan Sosial (Kelompok)				3		(Kab. Banggai, KAB. BANGGAI)					3		UPT KPH Balantak
			Fasilitasi Pengusulan Akses Legal ke pada Masyarakat dalam Pengelolaan Hutan melalui Perhutanan Sosial (Kelompok)				3		(Kab. Toli-Toli, KAB. TOLI TOLI)					3		UPT KPH Gunung Dako
			Fasilitasi Pengusulan Akses Legal kepada Masyarakat dalam Pengelolaan Hutan melalui Perhutanan Sosia (Kelompok)				2		(Kab. Donggala, KAB. DONGGALA)					2		UPT KPH Banawa Lalundu
			Luas Fasilitasi Pengusulan akses legal kepada Masyarakat dalam Pengelolaan Hutan Melalui Perhutanan Sosial (Ha)				1.300		(Kota Palu, SULAWESI TENGAH)					1.300		Dinas Kehutanan Provinsi Sulawesi Tengah
			Fasilitasi Pengusulan Akses Legal ke pada Masyarakat dalam Pengelolaan Hutan melalui Perhutanan Sosial (Kelompok)				3		(Kab. Morowali Utara, KAB. MOROWALI UTARA)					3		UPT KPH Tepo Asa Aroa
			Fasilitasi Pengusulan Akses Legal ke pada Masyarakat dalam Pengelolaan Hutan melalui Perhutanan Sosial (Kelompok)				2		(Kab. Poso, KAB. POSO)					2		UPT KPH Sintuwu Maroso
			Fasilitasi Pengusulan Akses Legal ke pada Masyarakat dalam Pengelolaan Hutan melalui Perhutanan Sosial (Kelompok)				3		(Kab. Parigi Moutong, KAB. PARIGI MOUTONG)					3		UPT KPH Dolago Tanggunung
			Fasilitasi Pengusulan Akses Legal kepada Masyarakat dalam Pengelolaan Hutan melalui Perhutanan Sosial (Ha)				100		(Kab. Morowali, KAB. MOROWALI)					100		UPT KPH Tepe Asa Maroso
	3.28.05.1.01.0001	Peningkatan Kapasitas dan Kompetensi Penyuluh Kehutanan dan SDM Bidang Kehutanan						120.000.000,00								
			Jumlah Penyuluh Kehutanan yang Dilakukan Peningkatan Kapasitas (Orang)		0.00	0.00	65		(Prov. Sulteng, SULAWESI TENGAH)					0.00		Dinas Kehutanan Provinsi Sulawesi Tengah
			Belanja Perjalanan Dinas Kegiatan Peningkatan Kapasitas dan Kompetensi Penyuluh Kehutanan dan SDM Bidang Kehutanan (Tahun)				1	60.000.000,00	(Prov. Sulteng, SULAWESI TENGAH)	PENDAPATAN ASLI DAERAH (PAD)			Pegawai Terkait			Dinas Kehutanan Provinsi Sulawesi Tengah
			Belanja Perjalanan Dinas Kegiatan Penyuluhan (Tahun)				1	20.000.000,00	(Prov. Sulteng, SULAWESI TENGAH)	PENDAPATAN ASLI DAERAH (PAD)			Pegawai Terkait			Dinas Kehutanan Provinsi Sulawesi Tengah

NO	KODE	URUSAN/BIDANG URUSAN/PROGRAM/KEGIATAN/ SUB KEGIATAN	INDIKATOR PROGRAM/KEGIATAN/SUB KEGIATAN	Target Akhir Periode RPJMD	REALISASI CAPAIAN RKPD TAHUN 2022	PRAKIRAAN CAPAIAN TARGET RKPD TAHUN 2023	CAPAIAN KINERJA DAN KERANGKA PENDANAAN					KELOMPOK SASARAN	PRAKIRAAN MAJU RENCANA TAHUN 2025		PERANGKAT DAERAH PENANGGUNG JAWAB	
							TARGET 2024	PAGU INDIKATIF (Rp)	LOKASI	SUMBER DANA	PRIORITAS		TARGET	PAGU INDIKATIF (Rp)		
											NASIONAL					DAERAH
1	2	3	4	5	6	7	8	9	10	11	12	13	14	15	16	17
			Belanja Barang untuk Kegiatan Peningkatan Kapasitas dan Kompetensi Penyuluh Kehutanan dan SDM Bidang Kehutanan (Paket)				1	34.000.000,00	(Prov. Sulteng, SULAWESI TENGAH)	PENDAPATAN ASLI DAERAH (PAD)			Pegawai Terkait			Dinas Kehutanan Provinsi Sulawesi Tengah
			Belanja Jasa Kantor untuk Kegiatan Peningkatan Kapasitas dan Kompetensi Penyuluh Kehutanan dan SDM Bidang Kehutanan (Paket)				1	6.000.000,00	(Prov. Sulteng, SULAWESI TENGAH)	PENDAPATAN ASLI DAERAH (PAD)			Pegawai Terkait			Dinas Kehutanan Provinsi Sulawesi Tengah
	3.28.05.1.01.0002	Penguatan dan Pendampingan Kelembagaan Kelompok Tani Hutan						507.316.875,00								
			Jumlah Kelompok Tani Hutan yang Mandiri yang Mengikuti Penguatan dan Pendampingan Kelembagaan (Kelompok)		0.00	0.00	3							0.00		UPT KPH Dampelas Tinombo
			Jumlah Kelompok Tani Hutan yang Mandiri yang Mengikuti Penguatan dan Pendampingan Kelembagaan (Kelompok)		0.00	0.00	3							0.00		UPT KPH Dolago Tanggunung
			Jumlah Kelompok Tani Hutan yang Mandiri yang Mengikuti Penguatan dan Pendampingan Kelembagaan (Kelompok)		0.00	0.00	8							0.00		UPT KPH Pogogul
			Belanja BBM (Tahun)				1	3.000.000,00	(KAB. DONGGALA, KAB. DONGGALA)	PENDAPATAN ASLI DAERAH (PAD)			KPH DAMPELAS TINOMBO			UPT KPH Dampelas Tinombo
			Honorarium Narasumber atau Pembahas, Moderator, Pembawa Acara, dan Panitia (Tahun)				1	2.400.000,00	(KAB. PARIGI MOUTONG, KAB. PARIGI MOUTONG)	PENDAPATAN ASLI DAERAH (PAD)			KELOMPOK TANI HUTAN			UPT KPH Dolago Tanggunung
			Belanja Personal Kit (Paket)				1	3.000.000,00	(KAB. PARIGI MPUTONG, KAB. PARIGI MOUTONG)	PENDAPATAN ASLI DAERAH (PAD)			KELOMPOK TANI HUTAN			UPT KPH Dolago Tanggunung
			Belanja Perjalanan Dinas Biasa (Rp/Tahun)				1	2.200.000,00	(KAB. PARIGI MOUTONG, KAB. PARIGI MOUTONG)	PENDAPATAN ASLI DAERAH (PAD)			KPH DOLAGO TANGGUNUNG			UPT KPH Dolago Tanggunung
			Belanja Makanan dan Minuman Aktivitas Lapangan (Paket)				1	7.000.000,00	(KAB. DONGGALA, KAB. DONGGALA)	PENDAPATAN ASLI DAERAH (PAD)			KPH DAMPELAS TINOMBO			UPT KPH Dampelas Tinombo
			Belanja Makanan dan Minuman Rapat UPT POGOGUL (Tahun)				1	12.984.875,00	(KAB. BUOL, KAB. BUOL)	PENDAPATAN ASLI DAERAH (PAD)			UPT POGOGUL			UPT KPH Pogogul
			Belanja Alat/Bahan untuk Kegiatan Kantor-Alat Tulis Kantor (Paket)				1	800.000,00	(KAB. PARIGI MOUTONG, KAB. PARIGI MOUTONG)	PENDAPATAN ASLI DAERAH (PAD)			KELOMPOK TANI HUTAN			UPT KPH Dolago Tanggunung
			Belanja Alat/Bahan untuk Kegiatan Kantor-Alat Tulis Kantor UPT POGOGUL (Paket)				1	11.000.000,00	(KAB. BUOL, KAB. BUOL)	PENDAPATAN ASLI DAERAH (PAD)			UPT POGOGUL			UPT KPH Pogogul
			Belanja Perjalanan Dinas Dalam Kota (Tahun)				1	13.000.000,00	(KAB. DONGGALA, KAB. DONGGALA)	PENDAPATAN ASLI DAERAH (PAD)			KPH DAMPELAS TINOMBO			UPT KPH Dampelas Tinombo
			Belanja Alat/Bahan untuk Kegiatan Kantor- Bahan Cetak UPT POGOGUL (Paket)				1	5.000.000,00	(KAB. BUOL, KAB. BUOL)	PENDAPATAN ASLI DAERAH (PAD)			UPT POGOGUL			UPT KPH Pogogul

NO	KODE	URUSAN/BIDANG URUSAN/PROGRAM/KEGIATAN/ SUB KEGIATAN	INDIKATOR PROGRAM/KEGIATAN/SUB KEGIATAN	Target Akhir Periode RPJMD	REALISASI CAPAIAN RKPD TAHUN 2022	PRAKIRAAN CAPAIAN TARGET RKPD TAHUN 2023	CAPAIAN KINERJA DAN KERANGKA PENDANAAN					KELOMPOK SASARAN	PRAKIRAAN MAJU RENCANA TAHUN 2025		PERANGKAT DAERAH PENANGGUNG JAWAB	
							TARGET 2024	PAGU INDIKATIF (Rp)	LOKASI	SUMBER DANA	PRIORITAS		TARGET	PAGU INDIKATIF (Rp)		
											NASIONAL					DAERAH
1	2	3	4	5	6	7	8	9	10	11	12	13	14	15	16	17
			Belanja Makanan dan Minuman Rapat (Paket)				1	1.200.000,00	(KAB. PARIGI MOUTONG, KAB. PARIGI MOUTONG)	PENDAPATAN ASLI DAERAH (PAD)			KELOMPOK TANI HUTAN			UPT KPH Dolago Tanggunung
			Belanja Jasa Kantor UPT POGOGUL (Tahun)				1	6.800.000,00	(KAB. BUOL, KAB. BUOL)	PENDAPATAN ASLI DAERAH (PAD)			UPT POGOGUL			UPT KPH Pogogul
			Jumlah Kelompok Tani Hutan yang Mandiri yang Mengikuti Penguatan dan Pendampingan Kelembagaan (Kelompok)		0.00	0.00	28							0.00		Dinas Kehutanan Provinsi Sulawesi Tengah
			Belanja Jasa Kantor Kegiatan Penguatan dan Pendampingan Kelembagaan KTH (Paket)				1	30.000.000,00	(Prov. Sulteng, SULAWESI TENGAH)	PENDAPATAN ASLI DAERAH (PAD)			KTH			Dinas Kehutanan Provinsi Sulawesi Tengah
			Belanja Perjalanan Dinas dalam rangka Kegiatan Penguatan dan Pendampingan Kelembagaan KTH (Tahun)				1	80.000.000,00	(Prov. Sulteng, SULAWESI TENGAH)	PENDAPATAN ASLI DAERAH (PAD)			Pegawai Terkait			Dinas Kehutanan Provinsi Sulawesi Tengah
			Belanja Perjalanan Dinas untuk Kegiatan Monitoring KTH Sulteng (Tahun)				1	50.000.000,00	(Prov. Sulteng, SULAWESI TENGAH)	PENDAPATAN ASLI DAERAH (PAD)			Pegawai Terkait			Dinas Kehutanan Provinsi Sulawesi Tengah
			Belanja Barang untuk Kegiatan Penguatan dan Pendampingan Kelembagaan Kelompok Tani Hutan (Kelompok)				28	90.000.000,00	(Prov. Sulteng, SULAWESI TENGAH)	PENDAPATAN ASLI DAERAH (PAD)			KTH			Dinas Kehutanan Provinsi Sulawesi Tengah
			Jumlah Kelompok Tani Hutan yang Mandiri yang Mengikuti Penguatan dan Pendampingan Kelembagaan (Kelompok)		0.00	0.00	5							0.00		UPT KPH Toili Baturube
			Belanja Perjalanan Dinas Biasa (Tahun)				1	8.200.000,00	(KAB. BANGGAI, KAB. BANGGAI)	PENDAPATAN ASLI DAERAH (PAD)			KPH TOILI BATURUBE			UPT KPH Toili Baturube
			Belanja Alat/Bahan untuk Kegiatan Kantor- Bahan Cetak (Paket)				1	500.000,00	(Kab. banggai, KAB. BANGGAI)	PENDAPATAN ASLI DAERAH (PAD)			KPH TOILI BATURUBE			UPT KPH Toili Baturube
			Jumlah Kelompok Tani Hutan yang Mandiri yang Mengikuti Penguatan dan Pendampingan Kelembagaan (Kelompok)		0.00	0.00	2.00							0.00		UPT KPH Banawa Lalundu
			Belanja Makanan dan Minuman Rapat KPH Banawa Lalundu (Tahun)				1	2.000.000,00	(Kab. Donggala, KAB. DONGGALA)	PENDAPATAN ASLI DAERAH (PAD)			KPH Banawa Lalundu			UPT KPH Banawa Lalundu
			Belanja Perjalanan Dinas, Penguatan dan Pendampingan Kelembagaan Kelompok Tani Hutan KPH Banawa Lalundu (Paket)				1	10.000.000,00	(Kab. Donggala, KAB. DONGGALA)	PENDAPATAN ASLI DAERAH (PAD)			KPH Banawa Lalundu			UPT KPH Banawa Lalundu
			Jumlah Kelompok Tani Hutan yang Mandiri yang Mengikuti Penguatan dan Pendampingan Kelembagaan (Kelompok)		0.00	0.00	5.00							0.00		UPT KPH Kulaw
			- Kampanye Perlindungan dan Pelestarian SDH/Sekolah Lapang KPH Kulawi (Kali)				6	19.000.000,00	(Kabupaten Sigi, KAB. SIGI)	PENDAPATAN ASLI DAERAH (PAD)			KPH Kulawi			UPT KPH Kulaw
			- Perjalanan dinas pembinaan dan peningkatan kelas KTHKPH Kulawi (Lokasi)				2	6.000.000,00	(Kab. Sigi, KAB. SIGI)	PENDAPATAN ASLI DAERAH (PAD)			KPH Kulawi			UPT KPH Kulaw

NO	KODE	URUSAN/BIDANG URUSAN/PROGRAM/KEGIATAN/ SUB KEGIATAN	INDIKATOR PROGRAM/KEGIATAN/SUB KEGIATAN	Target Akhir Periode RPJMD	REALISASI CAPAIAN RKPD TAHUN 2022	PRAKIRAAN CAPAIAN TARGET RKPD TAHUN 2023	CAPAIAN KINERJA DAN KERANGKA PENDANAAN						KELOMPOK SASARAN	PRAKIRAAN MAJU RENCANA TAHUN 2025		PERANGKAT DAERAH PENANGGUNG JAWAB
							TARGET 2024	PAGU INDIKATIF (Rp)	LOKASI	SUMBER DANA	PRIORITAS			TARGET	PAGU INDIKATIF (Rp)	
											NASIONAL	DAERAH				
1	2	3	4	5	6	7	8	9	10	11	12	13	14	15	16	17
			Jumlah Kelompok Tani Hutan yang Mandiri yang Mengikuti Penguatan dan Pendampingan Kelembagaan (Kelompok)		0.00	0.00	2.00							0.00		UPT KPH Sintuwu Maroso
			Belanja Perjalanan Dinas Pendampingan Lapangan Kelompok Tani Hutan KPH Sintuwu Maroso (Tahun)				1	20.000.000,00	(Kab. Poso, KAB. POSO)	PENDAPATAN ASLI DAERAH (PAD)			KPH Sintuwu Maroso			UPT KPH Sintuwu Maroso
			Jumlah Kelompok Tani Hutan yang Mandiri yang Mengikuti Penguatan dan Pendampingan Kelembagaan (Kelompok)		0.00	0.00	3.00							0.00		UPT KPH Sivia Patuju
			- Perjalanan Dinas Biasa KPH Sivia Patuju (Paket)				1	10.307.000,00	(Kabupaten Tojo Una-Una, KAB. TOJO UNA UNA)	PENDAPATAN ASLI DAERAH (PAD)			KPH Sivia Patuju			UPT KPH Sivia Patuju
			- Belanja Bahan-Bahan Bakar dan Pelumas KPH Sivia Patuju (Tahun)				1	600.000,00	(Kab. Tojo Una-una, KAB. TOJO UNA UNA)	PENDAPATAN ASLI DAERAH (PAD)			KPH Sivia Patuju			UPT KPH Sivia Patuju
			- Belanja Perjalanan Dinas Dalam Kota KPH Sivia Patuju (Paket)				1	2.700.000,00	(Kab. Tojo Una-una, KAB. TOJO UNA UNA)	PENDAPATAN ASLI DAERAH (PAD)			KPH Sivia Patuju			UPT KPH Sivia Patuju
			Jumlah Kelompok Tani Hutan yang Mandiri yang Mengikuti Penguatan dan Pendampingan Kelembagaan (Kelompok)		0.00	0.00	3							0.00		UPT KPH Balantak
			Belanja BBM dalam rangka Penguatan dan Pendampingan Kelembagaan Kelompok Tani Hutan UPTD BALANTAK (Paket)				1	4.800.000,00	(Kabupaten Banggai, KAB. BANGGAI)	PENDAPATAN ASLI DAERAH (PAD)			UPTD BALANTAK			UPT KPH Balantak
			Belanja Makanan dan Minuman Aktivitas Lapangan dalam Rangka Penguatan dan Pendampingan Kelembagaan Kelompok Tani Hutan UPTD BALANTAK (Paket)				1	8.640.000,00	(KAB. BANGGAI, KAB. BANGGAI)	PENDAPATAN ASLI DAERAH (PAD)			UPTD BALANTAK			UPT KPH Balantak
			Jumlah Kelompok Tani Hutan yang Mandiri yang Mengikuti Penguatan dan Pendampingan Kelembagaan (Kelompok)		0.00	0.00	100		(Kabupaten Banggai Kepulauan, KAB. BANGGAI KEPULAUAN)					1.00		UPT KPH Pulau Peling
			Belanja Sewa Bangunan Gedung Tempat Pertemuan UPT PULAU PELING (Tahun)				1	500.000,00	(KAB. BANGGAI KEPULAUAN, KAB. BANGGAI KEPULAUAN)	PENDAPATAN ASLI DAERAH (PAD)			UPT PULAU PELING			UPT KPH Pulau Peling
			Belanja Perjalanan Dinas Dalam Kota UPT PULAU PELING (Paket)				1	10.425.000,00	(KAB. BANGGAI KEPULAUAN, KAB. BANGGAI KEPULAUAN)	PENDAPATAN ASLI DAERAH (PAD)			UPT PULAU PELING			UPT KPH Pulau Peling
			Belanja Makanan dan Minuman Rapat UPT PULAU PELING (Tahun)				1	1.200.000,00	(KAB. BANGGAI KEPULAUAN, KAB. BANGGAI KEPULAUAN)	PENDAPATAN ASLI DAERAH (PAD)			UPT PULAU PELING			UPT KPH Pulau Peling
			Belanja Bahan-Bahan Bakar dan Pelumas UPT PULAU PELING (Tahun)				1	300.000,00	(Kab. Banggai Kepulauan, KAB. BANGGAI KEPULAUAN)	PENDAPATAN ASLI DAERAH (PAD)			UPT PULAU PELING			UPT KPH Pulau Peling
			Belanja Alat/Bahan untuk Kegiatan Kantor-Alat Tulis Kantor UPT PULAU PELING (Paket)				1	800.000,00	(KAB. BANGGAI KEPULAUAN, KAB. BANGGAI KEPULAUAN)	PENDAPATAN ASLI DAERAH (PAD)			UPT PULAU PELING			UPT KPH Pulau Peling

NO	KODE	URUSAN/BIDANG URUSAN/PROGRAM/KEGIATAN/ SUB KEGIATAN	INDIKATOR PROGRAM/KEGIATAN/SUB KEGIATAN	Target Akhir Periode RPJMD	REALISASI CAPAIAN RKPD TAHUN 2022	PRAKIRAAN CAPAIAN TARGET RKPD TAHUN 2023	CAPAIAN KINERJA DAN KERANGKA PENDANAAN					KELOMPOK SASARAN	PRAKIRAAN MAJU RENCANA TAHUN 2025		PERANGKAT DAERAH PENANGGUNG JAWAB	
							TARGET 2024	PAGU INDIKATIF (Rp)	LOKASI	SUMBER DANA	PRIORITAS		TARGET	PAGU INDIKATIF (Rp)		
											NASIONAL					DAERAH
1	2	3	4	5	6	7	8	9	10	11	12	13	14	15	16	17
			Belanja Perjalanan Dinas Biasa UPT PULAU PELING (Tahun)				1	2.200.000,00	(KAB. BANGGAI KEPULAUAN, KAB. BANGGAI KEPULAUAN)	PENDAPATAN ASLI DAERAH (PAD)			UPT PULAU PELING			UPT KPH Pulau Peling
			Honorarium Narasumber atau Pembahas, Moderator, Pembawa Acara, dan Panitia UPT PULAU PELING (Tahun)				1	2.400.000,00	(KAB. BANGGAI KEPULAUAN, KAB. BANGGAI KEPULAUAN)	PENDAPATAN ASLI DAERAH (PAD)			UPT PULAU PELING			UPT KPH Pulau Peling
			Jumlah Kelompok Tani Hutan yang Mandiri yang Mengikuti Penguatan dan Pendampingan Kelembagaan (Kelompok)		0.00	0.00	3							0.00		UPT KPH Tepo Asa Aroa
			Belanja Perjalanan Dinas Biasa dalam rangka Pendampingan Kelompok Tani Hutan (DBH-DR) UPT TEPO ASA AROA (Paket)				1	5.760.000,00	(KAB. MOROWALI UTARA, KAB. MOROWALI UTARA)	PENDAPATAN ASLI DAERAH (PAD)			UPT TEPO ASA AROA			UPT KPH Tepo Asa Aroa
			Belanja Jasa Tenaga Pelayanan Umum Penyuluh Kehutanan Pembantu KPH Tepo Asa Aroa (DBH-DR) UPT TEPO ASA AROA (Orang / Bulan)				36	57.600.000,00	(Kabupaten Morowali Utara, KAB. MOROWALI UTARA)	PENDAPATAN ASLI DAERAH (PAD)			UPT TEPO ASA AROA			UPT KPH Tepo Asa Aroa
			Jumlah Kelompok Tani Hutan yang Mandiri yang Mengikuti Penguatan dan Pendampingan Kelembagaan (Kelompok)		0.00	0.00	1							0.00		UPT KPH Tepe Asa Maroso
			Belanja Perjalanan Dinas UPT TEPE ASA MOROSO (Paket)				1	11.000.000,00	(KAB. MOROWALI, KAB. MOROWALI)	PENDAPATAN ASLI DAERAH (PAD)			UPT TEPE ASA MOROSO			UPT KPH Tepe Asa Maroso
			Belanja ATK UPT TEPE ASA MOROSO (Paket)				1	4.000.000,00	(Kab. Morowali, KAB. MOROWALI)	PENDAPATAN ASLI DAERAH (PAD)			UPT TEPE ASA MOROSO			UPT KPH Tepe Asa Maroso
	3.28.05.1.01.0003	Penyiapan dan Pengembangan Perhutanan Sosial						1.283.392.000,00								
			Luas Kawasan yang Disiapkan untuk Perhutanan Sosial (Ha)		0.00	0.00	100							0.00		UPT KPH Dampelas Tinombo
			Luas Kawasan yang Disiapkan untuk Perhutanan Sosial (Ha)		0.00	0.00	100							0.00		UPT KPH Dolago Tanggunung
			Luas Kawasan yang Disiapkan untuk Perhutanan Sosial (Ha)		0.00	0.00	100							0.00		UPT KPH Pogogul
			Luas Kawasan yang Disiapkan untuk Perhutanan Sosial (Ha)		0.00	0.00	100.00							0.00		UPT KPH Sintuwu Maroso
			BELANJA Penggandaan (Paket)				1	660.000,00	(KAB. PARIGI MOUTONG, KAB. PARIGI MOUTONG)	PENDAPATAN ASLI DAERAH (PAD)			KPH DOLAGO TANGGUNUNG			UPT KPH Dolago Tanggunung
			Belanja Makanan dan Minuman Aktivitas Lapangan (Paket)				1	6.000.000,00	(KAB. DONGGALA, KAB. DONGGALA)	PENDAPATAN ASLI DAERAH (PAD)			KPH DAMPELAS TINOMBO			UPT KPH Dampelas Tinombo
			Belanja Alat/Bahan untuk Kegiatan Kantor- Bahan Cetak UPT POGOGUL (Paket)				1	2.000.000,00	(KAB. BUOL, KAB. BUOL)	PENDAPATAN ASLI DAERAH (PAD)			UPT POGOGUL			UPT KPH Pogogul

NO	KODE	URUSAN/BIDANG URUSAN/PROGRAM/KEGIATAN/ SUB KEGIATAN	INDIKATOR PROGRAM/KEGIATAN/SUB KEGIATAN	Target Akhir Periode RPJMD	REALISASI CAPAIAN RKPD TAHUN 2022	PRAKIRAAN CAPAIAN TARGET RKPD TAHUN 2023	CAPAIAN KINERJA DAN KERANGKA PENDANAAN						KELOMPOK SASARAN	PRAKIRAAN MAJU RENCANA TAHUN 2025		PERANGKAT DAERAH PENANGGUNG JAWAB
							TARGET 2024	PAGU INDIKATIF (Rp)	LOKASI	SUMBER DANA	PRIORITAS			TARGET	PAGU INDIKATIF (Rp)	
											NASIONAL	DAERAH				
1	2	3	4	5	6	7	8	9	10	11	12	13	14	15	16	17
			Belanja Perjalanan Dinas UPT POGOGUL (Paket)				1	10.000.000,00	(KAB. BUOL, KAB. BUOL)	PENDAPATAN ASLI DAERAH (PAD)			UPT POGOGUL			UPT KPH Pogogul
			Belanja Perjalanan Dinas Fasilitas Usulan Izin Perhutanan Sosial KPH Sintuwu Maroso (Tahun)				1	20.000.000,00	(Kab. Poso, KAB. POSO)	PENDAPATAN ASLI DAERAH (PAD)			KPH Sintuwu Maroso			UPT KPH Sintuwu Maroso
			Belanja BBM (Tahun)				1	3.000.000,00	(KAB. DONGGALA, KAB. DONGGALA)	PENDAPATAN ASLI DAERAH (PAD)			KPH DAMPELAS TINOMBO			UPT KPH Dampelas Tinombo
			Belanja Perjalanan Dinas Biasa (Tahun)				1	4.740.000,00	(KAB. PARIGI MOUTONG, KAB. PARIGI MOUTONG)	PENDAPATAN ASLI DAERAH (PAD)			KPH DOLAGO TANGGUNUNG			UPT KPH Dolago Tanggunung
			Belanja Perjalanan Dinas Biasa (Tahun)				1	19.500.000,00	(KAB. DONGGALA, KAB. DONGGALA)	PENDAPATAN ASLI DAERAH (PAD)			KPH DAMPELAS TINOMBO			UPT KPH Dampelas Tinombo
			Belanja Makanan dan Minuman Rapat UPT POGOGUL (Tahun)				1	2.200.000,00	(KAB. BUOL, KAB. BUOL)	PENDAPATAN ASLI DAERAH (PAD)			UPT POGOGUL			UPT KPH Pogogul
			Belanja Jasa Konsultansi Pembuatan Rtn RHL (Paket)				1	15.000.000,00	(KAB. DONGGALA, KAB. DONGGALA)	PENDAPATAN ASLI DAERAH (PAD)			KPH DAMPELAS TINOMBO			UPT KPH Dampelas Tinombo
			Belanja Alat/Bahan untuk Kegiatan Kantor-Alat Tulis Kantor UPT POGOGUL (Paket)				1	2.500.000,00	(KAB. BUOL, KAB. BUOL)	PENDAPATAN ASLI DAERAH (PAD)			UPT POGOGUL			UPT KPH Pogogul
			Luas Kawasan yang Disiapkan untuk Perhutanan Sosial (Ha)		0.00	0.00	1300		(Prov. Sulteng, SULAWESI TENGAH)					0.00		Dinas Kehutanan Provinsi Sulawesi Tengah
			Pengelolaan Hutan (Paket)				1	200.000.000,00	(KPH Tepe Asa Maroso, SULAWESI TENGAH)	PENDAPATAN ASLI DAERAH (PAD)			Masyarakat			Dinas Kehutanan Provinsi Sulawesi Tengah
			Belanja Perjalanan Dinas Dalam Rangka Kegiatan Fasilitas Pengusulan Akses Legal kepada Masyarakat dalam Pengelolaan Hutan melalui Skema Perhutanan Sosial (Tahun)				1	70.000.000,00	(Prov. Sulteng, SULAWESI TENGAH)	PENDAPATAN ASLI DAERAH (PAD)			Pegawai Terkait			Dinas Kehutanan Provinsi Sulawesi Tengah
			Belanja Barang untuk Kegiatan Fasilitas Pengusulan Akses Legal kepada Masyarakat dalam Pengelolaan Hutan melalui Skema Perhutanan Sosial (Ha)				1.300	15.000.000,00	(Prov. Sulteng, SULAWESI TENGAH)	PENDAPATAN ASLI DAERAH (PAD)			Masyarakat dalam Kegiatan Perhutanan Sosial			Dinas Kehutanan Provinsi Sulawesi Tengah
			Pengelolaan Hutan (Paket)				1	200.000.000,00	(KPH Toili Baturube, KAB. BANGGAI)	PENDAPATAN ASLI DAERAH (PAD)			Masyarakat			Dinas Kehutanan Provinsi Sulawesi Tengah
			Belanja jasa kantor Kegiatan Fasilitas Pengusulan Akses Legal kepada Masyarakat dalam Pengelolaan Hutan melalui Skema Perhutanan Sosial (Paket)				1	15.000.000,00	(Prov. Sulteng, SULAWESI TENGAH)	PENDAPATAN ASLI DAERAH (PAD)			Masyarakat dalam kegiatan Perhutanan Sosial			Dinas Kehutanan Provinsi Sulawesi Tengah
			Pengelolaan Hutan (Paket)				1	200.000.000,00	(KPH Tepo Asa Aroa, KAB. MOROWALI UTARA)	PENDAPATAN ASLI DAERAH (PAD)			Masyarakat			Dinas Kehutanan Provinsi Sulawesi Tengah
			Pengelolaan Hutan (Paket)				1	200.000.000,00	(KPH Banawa Lalundu, SULAWESI TENGAH)	PENDAPATAN ASLI DAERAH (PAD)			Masyarakat			Dinas Kehutanan Provinsi Sulawesi Tengah

NO	KODE	URUSAN/BIDANG URUSAN/PROGRAM/KEGIATAN/ SUB KEGIATAN	INDIKATOR PROGRAM/KEGIATAN/SUB KEGIATAN	Target Akhir Periode RPJMD	REALISASI CAPAIAN RKP TAHUN 2022	PRAKIRAAN CAPAIAN TARGET RKP TAHUN 2023	CAPAIAN KINERJA DAN KERANGKA PENDANAAN						KELOMPOK SASARAN	PRAKIRAAN MAJU RENCANA TAHUN 2025		PERANGKAT DAERAH PENANGGUNG JAWAB
							TARGET 2024	PAGU INDIKATIF (Rp)	LOKASI	SUMBER DANA	PRIORITAS			TARGET	PAGU INDIKATIF (Rp)	
											NASIONAL	DAERAH				
1	2	3	4	5	6	7	8	9	10	11	12	13	14	15	16	17
			Belanja Perjalanan Dinas dalam Rangka Kegiatan Perhutanan Sosial (Tahun)				1	30.000.000,00	(Prov. Sulteng, SULAWESI TENGAH)	PENDAPATAN ASLI DAERAH (PAD)			Pegawai Terkait			Dinas Kehutanan Provinsi Sulawesi Tengah
			Luas Kawasan yang Disiapkan untuk Perhutanan Sosial (Ha)		0.00	0.00	100							0.00		UPT KPH Toili Baturube
			Belanja Alat/Bahan untuk Kegiatan Kantor- Bahan Cetak (Paket)				1	500.000,00	(Kab. Banggai, KAB. BANGGAI)	PENDAPATAN ASLI DAERAH (PAD)			KPH TOILI BATURUBE			UPT KPH Toili Baturube
			Belanja Perjalanan Dinas Biasa (Tahun)				1	8.200.000,00	(KAB. BANGGAI, KAB. BANGGAI)	PENDAPATAN ASLI DAERAH (PAD)			KPH TOILI BATURUBE			UPT KPH Toili Baturube
			Luas Kawasan yang Disiapkan untuk Perhutanan Sosial (Ha)		0.00	0.00	100.00							0.00		UPT KPH Banawa Lalundu
			Belanja Jasa Kantor KPH Banawa Lalundu (Paket)				1	3.500.000,00	(Kab. Donggala, KAB. DONGGALA)	PENDAPATAN ASLI DAERAH (PAD)			KPH Banawa Lalundu			UPT KPH Banawa Lalundu
			Belanja Makanan dan Minuman Rapat KPH Banawa Lalundu (Paket)				1	2.000.000,00	(Kab. Donggala, KAB. DONGGALA)	PENDAPATAN ASLI DAERAH (PAD)			KPH Banawa Lalundu			UPT KPH Banawa Lalundu
			Belanja Perjalanan Dinas KPH Banawa Lalundu (Paket)				1	10.000.000,00	(Kab. Donggala, KAB. DONGGALA)	PENDAPATAN ASLI DAERAH (PAD)			KPH Banawa Lalundu			UPT KPH Banawa Lalundu
			Luas Kawasan yang Disiapkan untuk Perhutanan Sosial (Ha)		0.00	0.00	100.00							0.00		UPT KPH Kulaw
			- Perjalanan dinas fasilitasi Usulan Perhutanan Sosial KPH Kulawi (Lokasi)				1	7.200.000,00	(Kab. Sigi, KAB. SIGI)	PENDAPATAN ASLI DAERAH (PAD)			KPH Kulawi			UPT KPH Kulaw
			- Perjalanan dinas pendataan konflik tenurial KPH Kulawi (Lokasi)				1	3.600.000,00	(Kab. Sigi, KAB. SIGI)	PENDAPATAN ASLI DAERAH (PAD)			KPH Kulawi			UPT KPH Kulaw
			- Sosialisasi pemanfaatan dan pemungutan HHBK KPH Kulawi (Tahun)				1	9.200.000,00	(Kabupaten Sigi, KAB. SIGI)	PENDAPATAN ASLI DAERAH (PAD)			KPH Kulawi			UPT KPH Kulaw
			Luas Kawasan yang Disiapkan untuk Perhutanan Sosial (Ha)		0.00	0.00	100.00							0.00		UPT KPH Sivia Patuju
			- Belanja Perjalanan Dinas Dalam Kota KPH Sivia Patuju (Paket)				1	2.700.000,00	(Kab. Tojo Una-una, KAB. TOJO UNA UNA)	PENDAPATAN ASLI DAERAH (PAD)			KPH Sivia Patuju			UPT KPH Sivia Patuju
			- Perjalanan Dinas Biasa KPH Sivia Patuju (Paket)				1	10.307.000,00	(Kabupaten Tojo Una-Una, KAB. TOJO UNA UNA)	PENDAPATAN ASLI DAERAH (PAD)			KPH Sivia Patuju			UPT KPH Sivia Patuju
			- Belanja Bahan-Bahan Bakar dan Pelumas KPH Sivia Patuju (Tahun)				1	600.000,00	(Kab. Tojo Una-una, KAB. TOJO UNA UNA)	PENDAPATAN ASLI DAERAH (PAD)			KPH Sivia Patuju			UPT KPH Sivia Patuju
			Luas Kawasan yang Disiapkan untuk Perhutanan Sosial (Ha)		0.00	0.00	100							0.00		UPT KPH Balantak
			Belanja Makanan dan Minuman Aktivitas Lapangan dalam Rangka A Penyiapan dan Pengembangan Perhutanan Sosial UPTD BALANTAK (Paket)				1	11.700.000,00	(KAB. BANGGAI, KAB. BANGGAI)	PENDAPATAN ASLI DAERAH (PAD)			UPTD BALANTAK			UPT KPH Balantak

NO	KODE	URUSAN/BIDANG URUSAN/PROGRAM/KEGIATAN/ SUB KEGIATAN	INDIKATOR PROGRAM/KEGIATAN/SUB KEGIATAN	Target Akhir Periode RPJMD	REALISASI CAPAIAN RKPD TAHUN 2022	PRAKIRAAN CAPAIAN TARGET RKPD TAHUN 2023	CAPAIAN KINERJA DAN KERANGKA PENDANAAN					KELOMPOK SASARAN	PRAKIRAAN MAJU RENCANA TAHUN 2025		PERANGKAT DAERAH PENANGGUNG JAWAB	
							TARGET 2024	PAGU INDIKATIF (Rp)	LOKASI	SUMBER DANA	PRIORITAS		TARGET	PAGU INDIKATIF (Rp)		
											NASIONAL					DAERAH
1	2	3	4	5	6	7	8	9	10	11	12	13	14	15	16	17
			<p>Sistem data dan informasi pengelolaan DAS lintas daerah Kab/Kota dalam Prov. Sulteng (Kegiatan)</p> <p>Persentase data dan informasi pengelolaan DAS lintas daerah Kab/Kota dalam Prov. Sulteng (%)</p> <p>Sistem data dan informasi pengelolaan DAS lintas daerah Kab/Kota dalam Prov. Sulteng (Kegiatan)</p> <p>Sistem data dan informasi pengelolaan DAS lintas daerah Kab/Kota dalam Prov. Sulteng (Kegiatan)</p> <p>Sistem data dan informasi pengelolaan DAS lintas daerah Kab/Kota dalam Prov. Sulteng (Kegiatan)</p> <p>Sistem data dan informasi pengelolaan DAS lintas daerah Kab/Kota dalam Prov. Sulteng (Kegiatan)</p>				1									UPT KPH Kulaw
							100									Dinas Kehutanan Provinsi Sulawesi Tengah
							1									UPT KPH Pogogul
							1									UPT KPH Balantak
							1									UPT KPH Sintuwu Maroso
							1									UPT KPH Dolago Tanggunung
	3.28.06.1.01	Pelaksanaan Pengelolaan DAS Lintas Daerah Kabupaten/Kota dan dalam Daerah Kabupaten/Kota dalam 1 (satu) Daerah Provinsi						150.000.000,00								-
			Terlaksananya pengelolaan DAS di Prov. Sulteng (Dokumen)				1		(Kota Palu, SULAWESI TENGAH)					1		Dinas Kehutanan Provinsi Sulawesi Tengah
			Fasilitasi Pengelolaan DAS di Prov. Sulteng (Kegiatan)				1		(Kab. sigi, KAB. SIGI)					1		UPT KPH Kulaw
			Fasilitasi Pengelolaan DAS di Prov. Sulteng (Kegiatan)				1		(Kab. Parigi Moutong, KAB. PARIGI MOUTONG)					1		UPT KPH Dolago Tanggunung
			Fasilitasi Pengelolaan DAS di Prov. Sulteng (Kegiatan)				1		(kab. Banggai, KAB. BANGGAI)					1		UPT KPH Balantak
			Fasilitasi Pengelolaan DAS di Prov. Sulteng (Kegiatan)				1		(Kab. Buol, KAB. BUOL)					1		UPT KPH Pogogul
			Fasilitasi Pengelolaan DAS di Prov. Sulteng (Kegiatan)				1		(Kab. Poso, KAB. POSO)					1		UPT KPH Sintuwu Maroso
	3.28.06.1.01.0002	Optimalisasi Fungsi dan Daya Dukung Wilayah DAS						30.000.000,00								-
			Jumlah Dokumen Sinkronisasi dan Koordinasi Optimalisasi DAS (Dokumen)		0.00	0.00	1		(SULAWESI TENGAH)					0.00		Dinas Kehutanan Provinsi Sulawesi Tengah
			Belanja Bahan/Bibit Tanaman untuk Kegiatan DAS (Batang)				5.000	28.500.000,00	(Prov. Sulteng, SULAWESI TENGAH)	PENDAPATAN ASLI DAERAH (PAD)		Masyarakat di wilayah DAS				Dinas Kehutanan Provinsi Sulawesi Tengah

NO	KODE	URUSAN/BIDANG URUSAN/PROGRAM/KEGIATAN/ SUB KEGIATAN	INDIKATOR PROGRAM/KEGIATAN/SUB KEGIATAN	Target Akhir Periode RPJMD	REALISASI CAPAIAN RKPD TAHUN 2022	PRAKIRAAN CAPAIAN TARGET RKPD TAHUN 2023	CAPAIAN KINERJA DAN KERANGKA PENDANAAN					KELOMPOK SASARAN	PRAKIRAAN MAJU RENCANA TAHUN 2025		PERANGKAT DAERAH PENANGGUNG JAWAB	
							TARGET 2024	PAGU INDIKATIF (Rp)	LOKASI	SUMBER DANA	PRIORITAS		TARGET	PAGU INDIKATIF (Rp)		
											NASIONAL					DAERAH
1	2	3	4	5	6	7	8	9	10	11	12	13	14	15	16	17
	3.28.06.1.01.0004	Pemberdayaan Masyarakat dalam Kegiatan Pengelolaan DAS	Belanja Bahan Cetak untuk Kegiatan DAS (Paket)				1	1.500.000,00	(Prov. Sulteng, SULAWESI TENGAH)	PENDAPATAN ASLI DAERAH (PAD)			Personel Kegiatan DAS			Dinas Kehutanan Provinsi Sulawesi Tengah
					0.00	0.00		120.000.000,00	(Prov. Sulteng, SULAWESI TENGAH)					0.00		Dinas Kehutanan Provinsi Sulawesi Tengah
			Jumlah Orang yang Mengikuti Pemberdayaan Masyarakat dalam Kegiatan Pengelolaan DAS (Orang)				100		(Prov. Sulteng, SULAWESI TENGAH)							Dinas Kehutanan Provinsi Sulawesi Tengah
			Belanja Perjalanan Dinas dalam rangka Sosialisasi Pemberdayaan Masyarakat dalam Pengelolaan DAS (Tahun)				1	116.000.000,00	(Prov. Sulteng, SULAWESI TENGAH)	PENDAPATAN ASLI DAERAH (PAD)			Pegawai yang mengelola DAS Prov.			Dinas Kehutanan Provinsi Sulawesi Tengah
			Belanja Bahan Cetak Sosialisasi Pemberdayaan Masyarakat dalam Pengelolaan DAS (Lembar)				5.500	1.500.000,00	(Prov. Sulteng, SULAWESI TENGAH)	PENDAPATAN ASLI DAERAH (PAD)			Masyarakat wilayah DAS			Dinas Kehutanan Provinsi Sulawesi Tengah
			Belanja Makanan dan Minuman Rapat Sosialisasi Pemberdayaan Masyarakat dalam Pengelolaan DAS (Tahun)				1	2.500.000,00	(Prov. Sulteng, SULAWESI TENGAH)	PENDAPATAN ASLI DAERAH (PAD)			Masyarakat wilayah DAS			Dinas Kehutanan Provinsi Sulawesi Tengah
	3.29	URUSAN PEMERINTAHAN BIDANG ENERGI DAN SUMBER DAYA MINERAL						22.278.395.603,58							13.428.802.396,00	
1.	3.29.01	PROGRAM PENUNJANG URUSAN PEMERINTAHAN DAERAH PROVINSI						15.737.922.253,58							13.428.802.396,00	
			Nilai SAKIP (Nilai)				85									Cabang Dinas Energi dan Sumber Daya Mineral Wilayah III
			- Nilai SAKIP (Nilai)				85									Dinas Energi dan Sumber Daya Mineral Provinsi Sulawesi Tengah
			- Nilai SAKIP (Nilai)				85									Cabang Dinas Energi dan Sumber Daya Mineral Wilayah IV
			Nilai SAKIP (Nilai)				85									Cabang Dinas Energi dan Sumber Daya Mineral Wilayah V
			Nilai Sakip (Nilai)				85									Cabang Dinas Energi dan Sumber Daya Mineral Wilayah I
			Nilai SAKIP (Nilai)				85									Cabang Dinas Energi dan Sumber Daya Mineral Wilayah II
			- Nilai SAKIP (Nilai)				85									UPT Pelayanan Teknis Laboratorium

NO	KODE	URUSAN/BIDANG URUSAN/PROGRAM/KEGIATAN/ SUB KEGIATAN	INDIKATOR PROGRAM/KEGIATAN/SUB KEGIATAN	Target Akhir Periode RPJMD	REALISASI CAPAIAN RKPD TAHUN 2022	PRAKIRAAN CAPAIAN TARGET RKPD TAHUN 2023	CAPAIAN KINERJA DAN KERANGKA PENDANAAN					KELOMPOK SASARAN	PRAKIRAAN MAJU RENCANA TAHUN 2025		PERANGKAT DAERAH PENANGGUNG JAWAB	
							TARGET 2024	PAGU INDIKATIF (Rp)	LOKASI	SUMBER DANA	PRIORITAS		TARGET	PAGU INDIKATIF (Rp)		
											NASIONAL					DAERAH
1	2	3	4	5	6	7	8	9	10	11	12	13	14	15	16	17
			Indeks Kepuasan Masyarakat (Indeks)				88,5									Cabang Dinas Energi dan Sumber Daya Mineral Wilayah V
			Indeks Kepuasan Masyarakat (Indeks)				88,5									Cabang Dinas Energi dan Sumber Daya Mineral Wilayah III
			- Indeks Kepuasan Masyarakat (Indeks)				88,5									UPT Pelayanan Teknis Laboratorium
			Indeks Kepuasan Masyarakat (Indeks)				88,5									Cabang Dinas Energi dan Sumber Daya Mineral Wilayah II
			- Indeks Kepuasan Masyarakat (Indeks)				88,5									Dinas Energi dan Sumber Daya Mineral Provinsi Sulawesi Tengah
			Indeks Kepuasan (Indeks)				88,5									Cabang Dinas Energi dan Sumber Daya Mineral Wilayah I
			Persentase realisasi anggaran (%)				97									Cabang Dinas Energi dan Sumber Daya Mineral Wilayah V
			Persentase realisasi anggaran (%)				97									Cabang Dinas Energi dan Sumber Daya Mineral Wilayah II
			- Persentase realisasi anggaran (%)				97									Dinas Energi dan Sumber Daya Mineral Provinsi Sulawesi Tengah
			- Persentase realisasi anggaran (%)				97									UPT Pelayanan Teknis Laboratorium
			Presentase Realisasi (%)				94.32									Cabang Dinas Energi dan Sumber Daya Mineral Wilayah I
			Persentase realisasi anggaran (%)				97									Cabang Dinas Energi dan Sumber Daya Mineral Wilayah III
	3.29.01.1.01	Perencanaan, Penganggaran, dan Evaluasi Kinerja Perangkat Daerah	Jumlah dokumen perencanaan, penganggaran dan evaluasi kinerja (Dokumen)				3	302.487.640,00	(Cabang Dinas ESDM Wilayah 5, KAB. SIGI)					3		Cabang Dinas Energi dan Sumber Daya Mineral Wilayah V
			Jumlah dokumen perencanaan, penganggaran dan evaluasi kinerja (Dokumen)				30		(DESDM, KOTA PALU)					30		Dinas Energi dan Sumber Daya Mineral Provinsi Sulawesi Tengah
			Jumlah dokumen perencanaan, penganggaran dan evaluasi kinerja (Dokumen)				3		(Cabang Dinas Wilayah 1, KAB. BUOL)					3		Cabang Dinas Energi dan Sumber Daya Mineral Wilayah I

NO	KODE	URUSAN/BIDANG URUSAN/PROGRAM/KEGIATAN/ SUB KEGIATAN	INDIKATOR PROGRAM/KEGIATAN/SUB KEGIATAN	Target Akhir Periode RPJMD	REALISASI CAPAIAN RKPD TAHUN 2022	PRAKIRAAN CAPAIAN TARGET RKPD TAHUN 2023	CAPAIAN KINERJA DAN KERANGKA PENDANAAN						KELOMPOK SASARAN	PRAKIRAAN MAJU RENCANA TAHUN 2025		PERANGKAT DAERAH PENANGGUNG JAWAB	
							TARGET 2024	PAGU INDIKATIF (Rp)	LOKASI	SUMBER DANA	PRIORITAS			TARGET	PAGU INDIKATIF (Rp)		
											NASIONAL	DAERAH					
1	2	3	4	5	6	7	8	9	10	11	12	13	14	15	16	17	
3.29.01.1.01.0001	Penyusunan Dokumen Perencanaan Perangkat Daerah	Jumlah dokumen perencanaan, penganggaran dan evaluasi kinerja (Dokumen)					3		(cabang dinas wilayah IV, KAB. BANGGAI)					3		Cabang Dinas Energi dan Sumber Daya Mineral Wilayah IV	
		Jumlah dokumen perencanaan, penganggaran dan evaluasi kinerja (Dokumen)					3		(Cabang Dinas ESDM Wilayah 2, KAB. POSO)					3		Cabang Dinas Energi dan Sumber Daya Mineral Wilayah II	
		Jumlah dokumen perencanaan, penganggaran dan evaluasi kinerja (Laporan / Dokumen)						3		(upt laboratorium, SULAWESI TENGAH)					3		UPT Pelayanan Teknis Laboraturium
		Jumlah dokumen perencanaan, penganggaran dan evaluasi kinerja (Dokumen)						3		(Cabang Dinas ESDM Wilayah 3, KAB. MOROWALI)					3		Cabang Dinas Energi dan Sumber Daya Mineral Wilayah III
									11.206.170,00								
		Jumlah Dokumen Perencanaan Perangkat Daerah (Dokumen)			0.00	0.00		1		(SULAWESI TENGAH)					0.00		Dinas Energi dan Sumber Daya Mineral Provinsi Sulawesi Tengah
		Makanan dan Minuman Rapat (Makan Minum Rapat Penyusunan Dokumen Perencanaan) (Kali)						2	2.600.000,00	(Kota Palu - Dinas ESDM Provinsi Sulawesi Tengah, SULAWESI TENGAH)	Dana Transfer Umum-Dana Alokasi Umum			Dinas ESDM Provinsi Sulawesi Tengah			Dinas Energi dan Sumber Daya Mineral Provinsi Sulawesi Tengah
		Makanan dan Minuman Rapat (Makan Minum Lembur) (Kegiatan)						1	3.852.000,00	(Kota Palu - Dinas ESDM Provinsi Sulawesi Tengah, SULAWESI TENGAH)	Dana Transfer Umum-Dana Alokasi Umum			Dinas ESDM Provinsi Sulawesi Tengah			Dinas Energi dan Sumber Daya Mineral Provinsi Sulawesi Tengah
		Alat/Bahan untuk Kegiatan Kantor-Bahan Cetak (Cetak Buku) (Buku)						10	3.354.170,00	(Kota Palu - Dinas ESDM Provinsi Sulawesi Tengah, SULAWESI TENGAH)	Dana Transfer Umum-Dana Alokasi Umum			Dinas ESDM			Dinas Energi dan Sumber Daya Mineral Provinsi Sulawesi Tengah
		Alat/Bahan untuk Kegiatan Kantor-Bahan Cetak (Fotocopy) (Kegiatan)						1	1.400.000,00	(Kota Palu - Dinas ESDM Provinsi Sulawesi Tengah, SULAWESI TENGAH)	Dana Transfer Umum-Dana Alokasi Umum			Dinas ESDM			Dinas Energi dan Sumber Daya Mineral Provinsi Sulawesi Tengah
3.29.01.1.01.0002	Koordinasi dan Penyusunan Dokumen RKA- SKPD							15.648.400,00									
		Jumlah Dokumen RKA-SKPD dan Laporan Hasil Koordinasi Penyusunan Dokumen RKA-SKPD (Dokumen)			0.00	0.00		1							0.00		Dinas Energi dan Sumber Daya Mineral Provinsi Sulawesi Tengah
		Alat/Bahan untuk Kegiatan Kantor-Bahan Cetak (fotocopy) (Kegiatan)						1	1.750.000,00	(Kota Palu - Dinas ESDM Provinsi Sulawesi Tengah, SULAWESI TENGAH)	Dana Transfer Umum-Dana Alokasi Umum			Dinas ESDM			Dinas Energi dan Sumber Daya Mineral Provinsi Sulawesi Tengah
		Makanan dan Minuman Rapat (Makan Minum Rapat Penyusunan RKA) (Kali)						2	3.250.000,00	(Kota Palu - Dinas ESDM Provinsi Sulawesi Tengah, SULAWESI TENGAH)	Dana Transfer Umum-Dana Alokasi Umum			Dinas ESDM Provinsi Sulawesi Tengah			Dinas Energi dan Sumber Daya Mineral Provinsi Sulawesi Tengah
		Makanan dan Minuman Rapat (Makan Minum Lembur) (Kegiatan)						1	4.815.000,00	(Kota Palu - Dinas ESDM Provinsi Sulawesi Tengah, SULAWESI TENGAH)	Dana Transfer Umum-Dana Alokasi Umum			Dinas ESDM Provinsi Sulawesi Tengah			Dinas Energi dan Sumber Daya Mineral Provinsi Sulawesi Tengah
		Jumlah Dokumen RKA-SKPD dan Laporan Hasil Koordinasi Penyusunan Dokumen RKA-SKPD (Dokumen)				0.00	0.00		1		(SULAWESI TENGAH)					0.00	
	Alat/Bahan untuk Kegiatan Kantor-Bahan Cetak (Kegiatan)						1	525.000,00	(UPT Laboratorium, KOTA PALU)	Dana Transfer Umum-Dana Alokasi Umum			UPT Laboratorium			UPT Pelayanan Teknis Laboraturium	

NO	KODE	URUSAN/BIDANG URUSAN/PROGRAM/KEGIATAN/ SUB KEGIATAN	INDIKATOR PROGRAM/KEGIATAN/SUB KEGIATAN	Target Akhir Periode RPJMD	REALISASI CAPAIAN RKPD TAHUN 2022	PRAKIRAAN CAPAIAN TARGET RKPD TAHUN 2023	CAPAIAN KINERJA DAN KERANGKA PENDANAAN					KELOMPOK SASARAN	PRAKIRAAN MAJU RENCANA TAHUN 2025		PERANGKAT DAERAH PENANGGUNG JAWAB	
							TARGET 2024	PAGU INDIKATIF (Rp)	LOKASI	SUMBER DANA	PRIORITAS		TARGET	PAGU INDIKATIF (Rp)		
											NASIONAL					DAERAH
1	2	3	4	5	6	7	8	9	10	11	12	13	14	15	16	17
			Makanan dan Minuman Rapat (Kegiatan)				2	1.320.000,00	(UPT Laboratorium, KOTA PALU)	Dana Transfer Umum-Dana Alokasi Umum			UPT Laboratorium			UPT Pelayanan Teknis Laboratorium
			Jumlah Dokumen RKA-SKPD dan Laporan Hasil Koordinasi Penyusunan Dokumen RKA-SKPD (Dokumen)		0.00	0.00	1.00							0.00		Cabang Dinas Energi dan Sumber Daya Mineral Wilayah I
			Alat/Bahan untuk Kegiatan Kantor-Bahan Cetak (Fotocopy) (Kegiatan)				1	277.200,00	(Kab. Buol - Cabang Dinas ESDM Wilayah 1, KAB. BUOL)	Dana Transfer Umum-Dana Alokasi Umum			Cabang Dinas ESDM Wil. I			Cabang Dinas Energi dan Sumber Daya Mineral Wilayah I
			Makanan dan Minuman Rapat (Kegiatan)				1	520.000,00	(Kab. Buol - Cabang Dinas ESDM Wil. I, KAB. BUOL)	Dana Transfer Umum-Dana Alokasi Umum			Cabang Dinas ESDM Wil. I			Cabang Dinas Energi dan Sumber Daya Mineral Wilayah I
			Jumlah Dokumen RKA-SKPD dan Laporan Hasil Koordinasi Penyusunan Dokumen RKA-SKPD (Dokumen)		0.00	0.00	1		(Cabang Dinas Wil II, KAB. POSO)					0.00		Cabang Dinas Energi dan Sumber Daya Mineral Wilayah II
			Makan Minum Rapat (Kegiatan)				1	520.000,00	(Kab. Poso - Cabang Dinas Wil II, KAB. POSO)	Dana Transfer Umum-Dana Alokasi Umum			Cabang Dinas ESDM Wilayah II			Cabang Dinas Energi dan Sumber Daya Mineral Wilayah II
			Jumlah Dokumen RKA-SKPD dan Laporan Hasil Koordinasi Penyusunan Dokumen RKA-SKPD (Dokumen)		0.00	0.00	1							0.00		Cabang Dinas Energi dan Sumber Daya Mineral Wilayah III
			Makanan dan Minuman Rapat (Kegiatan)				2	780.000,00	(Cabang Dinas ESDM Wilayah 3, KAB. MOROWALI)	Dana Transfer Umum-Dana Alokasi Umum			Cabang Dinas ESDM Wilayah 3			Cabang Dinas Energi dan Sumber Daya Mineral Wilayah III
			Jumlah Dokumen RKA-SKPD dan Laporan Hasil Koordinasi Penyusunan Dokumen RKA-SKPD (Dokumen)													Cabang Dinas Energi dan Sumber Daya Mineral Wilayah IV
			Alat/Bahan Untuk Kegiatan Kantor-Bahan Cetak (Foto copy) (Kegiatan)				1	105.000,00	(Kab. BANGGAI, SULAWESI TENGAH)	Dana Perimbangan			Cabang Dinas ESDM Wilayah IV			Cabang Dinas Energi dan Sumber Daya Mineral Wilayah IV
			Makanan dan Minuman Rapat (Kegiatan)				1	585.000,00	(Kab. BANGGAI, SULAWESI TENGAH)	Dana Transfer Umum-Dana Alokasi Umum			Cabang Dinas ESDM Wilayah IV			Cabang Dinas Energi dan Sumber Daya Mineral Wilayah IV
			Jumlah Dokumen RKA-SKPD dan Laporan Hasil Koordinasi Penyusunan Dokumen RKA-SKPD (Dokumen)													Cabang Dinas Energi dan Sumber Daya Mineral Wilayah V
			Makanan dan Minuman Rapat (Kali)				2	910.000,00	(Kab Sigi - Cabang Dinas Wilayah V Sulawesi Tengah, SULAWESI TENGAH)	Dana Transfer Umum-Dana Alokasi Umum			Cabang Dinas ESDM Wilayah V Sulawesi Tengah			Cabang Dinas Energi dan Sumber Daya Mineral Wilayah V
			Alat/Bahan Untuk Kegiatan Kantor-Bahan Cetak (Foto Copy) (Kegiatan)				1	291.200,00	(Kab Sigi,- Cabang Dinas Wilayah V Sulawesi Tengah, SULAWESI TENGAH)	Dana Transfer Umum-Dana Alokasi Umum			Cabang Dinas Wilayah V Sulawesi Tengah			Cabang Dinas Energi dan Sumber Daya Mineral Wilayah V
	3.29.01.1.01.0003	Koordinasi dan Penyusunan Dokumen Perubahan RKA-SKPD						13.547.150,00								
			Jumlah Dokumen Perubahan RKA-SKPD dan Laporan Hasil Koordinasi Penyusunan Dokumen Perubahan RKA-SKPD (Dokumen)		0.00	0.00	2							0.00		Dinas Energi dan Sumber Daya Mineral Provinsi Sulawesi Tengah

NO	KODE	URUSAN/BIDANG URUSAN/PROGRAM/KEGIATAN/ SUB KEGIATAN	INDIKATOR PROGRAM/KEGIATAN/SUB KEGIATAN	Target Akhir Periode RPJMD	REALISASI CAPAIAN RKPD TAHUN 2022	PRAKIRAAN CAPAIAN TARGET RKPD TAHUN 2023	CAPAIAN KINERJA DAN KERANGKA PENDANAAN						KELOMPOK SASARAN	PRAKIRAAN MAJU RENCANA TAHUN 2025		PERANGKAT DAERAH PENANGGUNG JAWAB
							TARGET 2024	PAGU INDIKATIF (Rp)	LOKASI	SUMBER DANA	PRIORITAS			TARGET	PAGU INDIKATIF (Rp)	
											NASIONAL	DAERAH				
1	2	3	4	5	6	7	8	9	10	11	12	13	14	15	16	17
			Jumlah Laporan Evaluasi Kinerja Perangkat Daerah (Laporan)		0.00	0.00	12		(SULAWESI TENGAH)					0.00		Dinas Energi dan Sumber Daya Mineral Provinsi Sulawesi Tengah
			Perjalanan Dinas Biasa (Perjalanan Dinas Dalam Daerah) (Kegiatan)				5	49.710.000,00	(Kabupaten Buol, Kabupaten Poso, Kabupaten Morowali, Kabupaten Banggai dan Kabupaten Sigi, SULAWESI TENGAH)	Dana Transfer Umum-Dana Alokasi Umum			Dinas Energi dan Sumber Daya Mineral Provinsi Sulawesi Tengah			Dinas Energi dan Sumber Daya Mineral Provinsi Sulawesi Tengah
			Makanan dan Minuman Rapat (Makan Minum Rapat Evaluasi Kinerja) (Kali)				8	13.000.000,00	(Kota Palu - Dinas ESDM Provinsi Sulawesi Tengah, SULAWESI TENGAH)	Dana Transfer Umum-Dana Alokasi Umum			Dinas ESDM Provinsi Sulawesi Tengah			Dinas Energi dan Sumber Daya Mineral Provinsi Sulawesi Tengah
			Makanan dan Minuman Rapat (Makan Minum Lembur) (Kegiatan)				1	20.448.000,00	(Kota Palu - Dinas ESDM Provinsi Sulawesi Tengah, SULAWESI TENGAH)	Dana Transfer Umum-Dana Alokasi Umum			Dinas ESDM Provinsi Sulawesi Tengah			Dinas Energi dan Sumber Daya Mineral Provinsi Sulawesi Tengah
			Alat/Bahan untuk Kegiatan Kantor-Bahan Cetak (fotocopy) (Kegiatan)				1	1.750.000,00	(Kota Palu - Dinas ESDM Provinsi Sulawesi Tengah, SULAWESI TENGAH)	Dana Transfer Umum-Dana Alokasi Umum			Dinas ESDM Provinsi Sulawesi Tengah			Dinas Energi dan Sumber Daya Mineral Provinsi Sulawesi Tengah
			Jumlah Laporan Evaluasi Kinerja Perangkat Daerah (Laporan)		0.00	0.00	12							0.00		UPT Pelayanan Teknis Laboraturium
			Makanan dan Minuman Rapat (Kegiatan)				10	5.500.000,00	(UPT Laboratorium, KOTA PALU)	Dana Transfer Umum-Dana Alokasi Umum			UPT Laboratorium			UPT Pelayanan Teknis Laboraturium
			Alat/Bahan untuk Kegiatan Kantor-Bahan Cetak (Kegiatan)				1	806.400,00	(UPT Laboratorium, KOTA PALU)	Dana Transfer Umum-Dana Alokasi Umum			UPT Laboratorium			UPT Pelayanan Teknis Laboraturium
			Jumlah Laporan Evaluasi Kinerja Perangkat Daerah (Laporan)		0.00	0.00	1.00							0.00		Cabang Dinas Energi dan Sumber Daya Mineral Wilayah I
			Alat/Bahan untuk Kegiatan Kantor-Bahan Cetak (Fotocopy) (Kegiatan)				1	140.000,00	(Kab. Buol - Cabang Dinas ESDM Wilayah I, SULAWESI TENGAH)	Dana Transfer Umum-Dana Alokasi Umum			Cabang Dinas ESDM Wilayah I			Cabang Dinas Energi dan Sumber Daya Mineral Wilayah I
			Makanan dan Minuman Rapat (Kegiatan)				1	910.000,00	(Kab. Buol - Cabang Dinas ESDM Wilayah I, KAB. BUOL)	Dana Transfer Umum-Dana Alokasi Umum			Cabang Dinas ESDM Wilayah I			Cabang Dinas Energi dan Sumber Daya Mineral Wilayah I
			Perjalanan Dinas Biasa (Perjalanan Dinas Dalam Daerah) (Kegiatan)				3	30.770.050,00	(Kota Palu - Dinas ESDM Prov.Sulawesi Tengah, KOTA PALU)	Dana Transfer Umum-Dana Alokasi Umum			Cabang Dinas ESDM Wilayah I			Cabang Dinas Energi dan Sumber Daya Mineral Wilayah I
			makan Minum rapat internal (Minggu)				1	12.923.200,00	(Poso, KAB. BANGGAI)	PENDAPATAN ASLI DAERAH (PAD)			Masyarakat			Cabang Dinas Energi dan Sumber Daya Mineral Wilayah I
			Jumlah Laporan Evaluasi Kinerja Perangkat Daerah (Laporan)		0.00	0.00	1		(Kota Palu - Dinas ESDM Prov Sulteng, Luar Wilayah)					0.00		Cabang Dinas Energi dan Sumber Daya Mineral Wilayah II
			Makan Minum Rapat (Kegiatan)				1	520.000,00	(Kab. Poso - Cabang Dinas Wil II, KAB. POSO)	Dana Transfer Umum-Dana Alokasi Umum			Cabang Dinas Wil II			Cabang Dinas Energi dan Sumber Daya Mineral Wilayah II
			Perjalanan Dinas Biasa (Kegiatan)				1	26.336.000,00	(Kota Palu - Sulawesi Tengah, SULAWESI TENGAH)	Dana Transfer Umum-Dana Alokasi Umum			Cabang Dinas Wil II			Cabang Dinas Energi dan Sumber Daya Mineral Wilayah II
			Jumlah Laporan Evaluasi Kinerja Perangkat Daerah (Laporan)		0.00	0.00	1							0.00		Cabang Dinas Energi dan Sumber Daya Mineral Wilayah III

NO	KODE	URUSAN/BIDANG URUSAN/PROGRAM/KEGIATAN/ SUB KEGIATAN	INDIKATOR PROGRAM/KEGIATAN/SUB KEGIATAN	Target Akhir Periode RPJMD	REALISASI CAPAIAN RKPD TAHUN 2022	PRAKIRAAN CAPAIAN TARGET RKPD TAHUN 2023	CAPAIAN KINERJA DAN KERANGKA PENDANAAN					KELOMPOK SASARAN	PRAKIRAAN MAJU RENCANA TAHUN 2025		PERANGKAT DAERAH PENANGGUNG JAWAB	
							TARGET 2024	PAGU INDIKATIF (Rp)	LOKASI	SUMBER DANA	PRIORITAS		TARGET	PAGU INDIKATIF (Rp)		
											NASIONAL					DAERAH
1	2	3	4	5	6	7	8	9	10	11	12	13	14	15	16	17
			Makanan dan Minuman Rapat (Kegiatan)				2	10.780.000,00	(Cabang Dinas ESDM Wilayah 3, KAB. MOROWALI)	Dana Transfer Umum-Dana Alokasi Umum			Cabang Dinas ESDM Wilayah 3			Cabang Dinas Energi dan Sumber Daya Mineral Wilayah III
			Jumlah Laporan Evaluasi Kinerja Perangkat Daerah (Laporan)													Cabang Dinas Energi dan Sumber Daya Mineral Wilayah IV
			Makanan dan Minuman Rapat (Kegiatan)				6	3.510.000,00	(Kab. BANGGAI, SULAWESI TENGAH)	Dana Transfer Umum-Dana Alokasi Umum			Cabang Dinas ESDM Wilayah IV			Cabang Dinas Energi dan Sumber Daya Mineral Wilayah IV
			Jumlah Laporan Evaluasi Kinerja Perangkat Daerah (Laporan)													Cabang Dinas Energi dan Sumber Daya Mineral Wilayah V
			Makanan Dan Minuman Rapat (Kali)				4	1.820.000,00	(Kab. Sigi - Cabang Dinas ESDM Wilayah V Provinsi Sulawesi Tengah , SULAWESI TENGAH)	Dana Transfer Umum-Dana Alokasi Umum			Cabang Dinas ESDM Wilayah V Provinsi Sulawesi Tengah			Cabang Dinas Energi dan Sumber Daya Mineral Wilayah V
			Perjalanan Dinas Biasa (Perjalana Dinas Dalam Daerah) (Kegiatan)				1	4.440.000,00	(Kota Palu, SULAWESI TENGAH)	Dana Transfer Umum-Dana Alokasi Umum			Cabang Dinas Wilayah V			Cabang Dinas Energi dan Sumber Daya Mineral Wilayah V
			Alat/Bahan Untuk Kegiatan Kantor-Bahan Cetak (Foto Copy) (Kegiatan)				1	412.300,00	(Kab. Sigi- Cabang Dinas Wilayah V, SULAWESI TENGAH)	Dana Transfer Umum-Dana Alokasi Umum			Cabang Dinas Wilayah V			Cabang Dinas Energi dan Sumber Daya Mineral Wilayah V
	3.29.01.1.02	Administrasi Keuangan Perangkat Daerah						11.245.615.449,58								
			Jumlah dokumen keuangan (Dokumen)				2		(DESDM, KOTA PALU)					2		Dinas Energi dan Sumber Daya Mineral Provinsi Sulawesi Tengah
	3.29.01.1.02.0001	Penyediaan Gaji dan Tunjangan ASN						11.158.395.449,58							11.928.802.396,00	
			Jumlah Orang yang Menerima Gaji dan Tunjangan ASN (Orang/ Bulan)		0.00	0.00	105		(DESDM, KOTA PALU)					105		Dinas Energi dan Sumber Daya Mineral Provinsi Sulawesi Tengah
			gaji dan tunjangan ASN (Orang / Bulan)				105	11.158.395.449,58	(Kota Palu - Dinas Energi dan Sumber Daya Mineral Provinsi Sulawesi Tengah, KOTA PALU)	Dana Transfer Umum-Dana Alokasi Umum			Dinas Energi dan Sumber Daya Mineral Provinsi Sulawesi Tengah			Dinas Energi dan Sumber Daya Mineral Provinsi Sulawesi Tengah
	3.29.01.1.02.0005	Koordinasi dan Penyusunan Laporan Keuangan Akhir Tahun SKPD						32.234.950,00								
			Jumlah Laporan Keuangan Akhir Tahun SKPD dan Laporan Hasil Koordinasi Penyusunan Laporan Keuangan Akhir Tahun SKPD (Laporan)		0.00	0.00	1.00		(SULAWESI TENGAH)					0.00		Dinas Energi dan Sumber Daya Mineral Provinsi Sulawesi Tengah
			Jasa Tenaga Ahli (Laporan)				1	25.500.000,00	(Kota Palu - Dinas Energi dan Sumber Daya Mineral Provinsi Sulawesi Tengah, SULAWESI TENGAH)	Dana Transfer Umum-Dana Alokasi Umum			Dinas Energi dan Sumber Daya Mineral Provinsi Sulawesi Tengah			Dinas Energi dan Sumber Daya Mineral Provinsi Sulawesi Tengah
			Alat/Bahan untuk Kegiatan Kantor-Bahan cetak (Fotocopy) (Kegiatan)				1	1.559.950,00	(Kota Palu - Dinas Energi dan Sumber Daya Mineral Provinsi Sulawesi Tengah, SULAWESI TENGAH)	Dana Transfer Umum-Dana Alokasi Umum			Dinas Energi dan Sumber Daya Mineral Provinsi Sulawesi Tengah			Dinas Energi dan Sumber Daya Mineral Provinsi Sulawesi Tengah

NO	KODE	URUSAN/BIDANG URUSAN/PROGRAM/KEGIATAN/ SUB KEGIATAN	INDIKATOR PROGRAM/KEGIATAN/SUB KEGIATAN	Target Akhir Periode RPJMD	REALISASI CAPAIAN RKPD TAHUN 2022	PRAKIRAAN CAPAIAN TARGET RKPD TAHUN 2023	CAPAIAN KINERJA DAN KERANGKA PENDANAAN						KELOMPOK SASARAN	PRAKIRAAN MAJU RENCANA TAHUN 2025		PERANGKAT DAERAH PENANGGUNG JAWAB
							TARGET 2024	PAGU INDIKATIF (Rp)	LOKASI	SUMBER DANA	PRIORITAS			TARGET	PAGU INDIKATIF (Rp)	
											NASIONAL	DAERAH				
1	2	3	4	5	6	7	8	9	10	11	12	13	14	15	16	17
3.29.01.1.02.0007	Koordinasi dan Penyusunan Laporan Keuangan Bulanan/ Triwulanan/Semesteran SKPD	Makanan dan Minuman Rapat (Makan dan Minum Lembur) (Kegiatan)				1	2.250.000,00	(Kota Palu - Dinas Energi dan Sumber Daya Mineral Provinsi Sulawesi Tengah, SULAWESI TENGAH)	Dana Transfer Umum-Dana Alokasi Umum			Dinas Energi dan Sumber Daya Mineral Provinsi Sulawesi Tengah			Dinas Energi dan Sumber Daya Mineral Provinsi Sulawesi Tengah	
		Makanan dan Minuman Rapat (Makan Minum Rapat Penyusunan Laporan Keuangan Akhir Bulan) (Kegiatan)				1	2.925.000,00	(Kota Palu - Dinas Energi dan Sumber Daya Mineral Provinsi Sulawesi Tengah, SULAWESI TENGAH)	Dana Transfer Umum-Dana Alokasi Umum			Dinas Energi dan Sumber Daya Mineral Provinsi Sulawesi Tengah			Dinas Energi dan Sumber Daya Mineral Provinsi Sulawesi Tengah	
		Jumlah Laporan Keuangan Bulanan/ Triwulanan/Semesteran SKPD dan Laporan Koordinasi Penyusunan Laporan Keuangan Bulanan/Triwulanan/Semesteran SKPD (Laporan)		0.00	0.00	18.00	54.985.050,00	(SULAWESI TENGAH)				0.00			Dinas Energi dan Sumber Daya Mineral Provinsi Sulawesi Tengah	
		Alat/Bahan untuk Kegiatan Kantor-Bahan cetak (fotocopy) (Kegiatan)				1	1.191.050,00	(Kota Palu - Dinas Energi dan Sumber Daya Mineral Provinsi Sulawesi Tengah, SULAWESI TENGAH)	Dana Transfer Umum-Dana Alokasi Umum					Dinas Energi dan Sumber Daya Mineral Provinsi Sulawesi Tengah		Dinas Energi dan Sumber Daya Mineral Provinsi Sulawesi Tengah
		Perjalanan Dinas Biasa (Perjalanan Dinas Dalam Daerah) (Kegiatan)				5	39.630.000,00	(Kabupaten Buol (Cabang Dinas ESDM Wilayah I), Kabupaten Poso (Cabang Dinas ESDM Wilayah II), Kabupaten Morowali (Cabang Dinas ESDM Wilayah III), Kabupaten Banggai (Cabang Dinas ESDM Wilayah IV), dan BPKAD Provinsi Sulawesi Tengah (Kota Palu), SULAWESI TENGAH)	Dana Transfer Umum-Dana Alokasi Umum					Dinas Energi dan Sumber Daya Mineral Provinsi Sulawesi Tengah		Dinas Energi dan Sumber Daya Mineral Provinsi Sulawesi Tengah
		Makanan dan Minuman Rapat (Makan Minum Rapat Bulanan) (Kegiatan)				1	11.700.000,00	(Kota Palu - Dinas Energi dan Sumber Daya Mineral Provinsi Sulawesi Tengah, SULAWESI TENGAH)	Dana Transfer Umum-Dana Alokasi Umum					Dinas Energi dan Sumber Daya Mineral Provinsi Sulawesi Tengah		Dinas Energi dan Sumber Daya Mineral Provinsi Sulawesi Tengah
		Makanan dan Minuman Rapat (Makan dan Minum lembur) (Kegiatan)				1	2.464.000,00	(Kota Palu - Dinas Energi dan Sumber Daya Mineral Provinsi Sulawesi Tengah, SULAWESI TENGAH)	Dana Transfer Umum-Dana Alokasi Umum					Dinas Energi dan Sumber Daya Mineral Provinsi Sulawesi Tengah		Dinas Energi dan Sumber Daya Mineral Provinsi Sulawesi Tengah
3.29.01.1.03	Administrasi Barang Milik Daerah pada Perangkat Daerah						59.280.000,00									
		Jumlah Laporan Pengelolaan Barang Milik Daerah (Laporan)				2		(Cabang Dinas Wilayah 1, KAB. BUOL)					2		Cabang Dinas Energi dan Sumber Daya Mineral Wilayah I	
		Jumlah Laporan Pengelolaan Barang Milik Daerah (Laporan)				2		(Cabang dinas wilayah IV, KAB. BANGGAI)					2		Cabang Dinas Energi dan Sumber Daya Mineral Wilayah IV	
		Jumlah Laporan Pengelolaan Barang Milik Daerah (Laporan)				2		(Cabang Dinas ESDM Wilayah 3, KAB. MOROWALI)					2		Cabang Dinas Energi dan Sumber Daya Mineral Wilayah III	

NO	KODE	URUSAN/BIDANG URUSAN/PROGRAM/KEGIATAN/ SUB KEGIATAN	INDIKATOR PROGRAM/KEGIATAN/SUB KEGIATAN	Target Akhir Periode RPJMD	REALISASI CAPAIAN RKPD TAHUN 2022	PRAKIRAAN CAPAIAN TARGET RKPD TAHUN 2023	CAPAIAN KINERJA DAN KERANGKA PENDANAAN						KELOMPOK SASARAN	PRAKIRAAN MAJU RENCANA TAHUN 2025		PERANGKAT DAERAH PENANGGUNG JAWAB			
							TARGET 2024	PAGU INDIKATIF (Rp)	LOKASI	SUMBER DANA	PRIORITAS			TARGET	PAGU INDIKATIF (Rp)				
											NASIONAL	DAERAH							
1	2	3	4	5	6	7	8	9	10	11	12	13	14	15	16	17			
3.29.01.1.03.0001		Penyusunan Perencanaan Kebutuhan Barang Milik Daerah SKPD	- Jumlah laporan pengelolaan barang milik daerah (Laporan)				8		(DESDM, SULAWESI TENGAH)					8		Dinas Energi dan Sumber Daya Mineral Provinsi Sulawesi Tengah			
			Jumlah Laporan Pengelolaan Barang Milik Daerah (Laporan)				2		(UPT Laboratorium, KOTA PALU)						2		UPT Pelayanan Teknis Laboraturium		
			Jumlah Laporan Pengelolaan Barang Milik Daerah (Laporan)				2		(Cabang Dinas ESDM Wilayah 5, KAB. SIGI)						2		Cabang Dinas Energi dan Sumber Daya Mineral Wilayah V		
			Jumlah Rencana Kebutuhan Barang Milik Daerah SKPD (Dokumen)		0.00	0.00	2			1.500.000,00						0.00		UPT Pelayanan Teknis Laboraturium	
			Makanan dan Minuman Rapat (Kegiatan)				1			715.000,00	(UPT Laboratorium, KOTA PALU)	Dana Transfer Umum-Dana Alokasi Umum			UPT Laboratorium			UPT Pelayanan Teknis Laboraturium	
			Alat/Bahan untuk Kegiatan Kantor-Bahan Cetak (Kegiatan)				1			785.000,00	(UPT Laboratorium, KOTA PALU)	Dana Transfer Umum-Dana Alokasi Umum			UPT Laboratorium			UPT Pelayanan Teknis Laboraturium	
			3.29.01.1.03.0004		Pembinaan, Pengawasan, dan Pengendalian Barang Milik Daerah pada SKPD	Jumlah Laporan Hasil Pembinaan, Pengawasan, dan Pengendalian Barang Milik Daerah pada SKPD (Laporan)		0.00	0.00	5.00		(SULAWESI TENGAH)					0.00		Dinas Energi dan Sumber Daya Mineral Provinsi Sulawesi Tengah
						Perjalanan Dinas Biasa (Perjalanan Dinas Dalam Daerah) (Kegiatan)				5			43.560.000,00	(Cabang Dinas ESDM Wilayah I (Kab. Buol), Cabang Dinas ESDM Wilayah II (Kab. Poso), Cabang Dinas ESDM Wilayah III (Kab. Morowali), Cabang Dinas ESDM Wilayah IV (Kab. Banggai), Cabang Dinas ESDM Wilayah V (Kab. Sigi), SULAWESI TENGAH)	Dana Transfer Umum-Dana Alokasi Umum			Dinas Energi dan Sumber Daya Mineral Provinsi Sulawesi Tengah	Dinas Energi dan Sumber Daya Mineral Provinsi Sulawesi Tengah
						Alat Bahan untuk kegiatan kantor - Bahan Cetak (Fotocopy) (Kegiatan)				1			945.000,00	(Kota Palu - Dinas Energi dan Sumber Daya Mineral Provinsi Sulawesi Tengah, SULAWESI TENGAH)	Dana Transfer Umum-Dana Alokasi Umum			Dinas Energi dan Sumber Daya Mineral Provinsi Sulawesi Tengah	Dinas Energi dan Sumber Daya Mineral Provinsi Sulawesi Tengah
						3.29.01.1.03.0005		Rekonsiliasi dan Penyusunan Laporan Barang Milik Daerah pada SKPD	Jumlah Laporan Rekonsiliasi dan Penyusunan Laporan Barang Milik Daerah pada SKPD (Laporan)		0.00	0.00	1.00						
Makanan Dan Minuman Rapat (Kegiatan)				1						650.000,00	(Kota Palu - Dinas Energi dan Sumber Daya Mineral Provinsi Sulawesi Tengah, SULAWESI TENGAH)	Dana Transfer Umum-Dana Alokasi Umum			Dinas Energi dan Sumber Daya Mineral Provinsi Sulawesi Tengah	Dinas Energi dan Sumber Daya Mineral Provinsi Sulawesi Tengah			

NO	KODE	URUSAN/BIDANG URUSAN/PROGRAM/KEGIATAN/ SUB KEGIATAN	INDIKATOR PROGRAM/KEGIATAN/SUB KEGIATAN	Target Akhir Periode RPJMD	REALISASI CAPAIAN RKPD TAHUN 2022	PRAKIRAAN CAPAIAN TARGET RKPD TAHUN 2023	CAPAIAN KINERJA DAN KERANGKA PENDANAAN						KELOMPOK SASARAN	PRAKIRAAN MAJU RENCANA TAHUN 2025		PERANGKAT DAERAH PENANGGUNG JAWAB
							TARGET 2024	PAGU INDIKATIF (Rp)	LOKASI	SUMBER DANA	PRIORITAS			TARGET	PAGU INDIKATIF (Rp)	
											NASIONAL	DAERAH				
1	2	3	4	5	6	7	8	9	10	11	12	13	14	15	16	17
			Jumlah laporan penyediaan barang dan jasa (Laporan)				5		(Cabang Dinas ESDM Wilayah 2, KAB. POSO)					5		Cabang Dinas Energi dan Sumber Daya Mineral Wilayah II
			Jumlah laporan penyediaan barang dan jasa (Laporan)				5		(Cabang Dinas Wilayah 1, KAB. BUOL)					5		Cabang Dinas Energi dan Sumber Daya Mineral Wilayah I
			Jumlah laporan penyediaan barang dan jasa (Laporan)				5		(cabang dinas wilayah IV, KAB. BANGGAI)					5		Cabang Dinas Energi dan Sumber Daya Mineral Wilayah IV
			Jumlah laporan penyediaan barang dan jasa (Laporan)				9		(DESDM, SULAWESI TENGAH)					9		Dinas Energi dan Sumber Daya Mineral Provinsi Sulawesi Tengah
			Jumlah laporan penyediaan barang dan jasa (Laporan)				9		(Cabang Dinas ESDM Wilayah 3, KAB. MOROWALI)					5		Cabang Dinas Energi dan Sumber Daya Mineral Wilayah III
			Jumlah laporan penyediaan barang dan jasa (Laporan)				5		(Cabang Dinas ESDM Wilayah 5, KAB. SIGI)					5		Cabang Dinas Energi dan Sumber Daya Mineral Wilayah V
			Jumlah laporan penyediaan barang dan jasa (Laporan)				5		(upt laboratorium, KOTA PALU)					5		UPT Pelayanan Teknis Laboratorium
	3.29.01.1.06.0001	Penyediaan Komponen Instalasi Listrik/Penerangan Bangunan Kantor						8.232.611,00								
			Jumlah Paket Komponen Instalasi Listrik/Penerangan Bangunan Kantor yang Disediakan (Paket)		0.00	0.00	1		(SULAWESI TENGAH)					0.00		Dinas Energi dan Sumber Daya Mineral Provinsi Sulawesi Tengah
			Alat/Bahan untuk Kegiatan Kantor-Alat Listrik (Paket)				1	2.841.266,00	(Kota Palu - DESDM Provinsi Sulawesi Tengah, SULAWESI TENGAH)	Dana Transfer Umum-Dana Alokasi Umum			Dinas Energi dan Sumber Daya Mineral			Dinas Energi dan Sumber Daya Mineral Provinsi Sulawesi Tengah
			Jumlah Paket Komponen Instalasi Listrik/Penerangan Bangunan Kantor yang Disediakan (Paket)		0.00	0.00	1							0.00		UPT Pelayanan Teknis Laboratorium
			Alat instalasi Listrik/Penerangan Bangunan Kantor (Paket)				1	1.000.000,00	(UPT Laboratorium, KOTA PALU)	Dana Transfer Umum-Dana Alokasi Umum			UPT Laboratorium			UPT Pelayanan Teknis Laboratorium
			Jumlah Paket Komponen Instalasi Listrik/Penerangan Bangunan Kantor yang Disediakan (Paket)		0.00	0.00	1.00							0.00		Cabang Dinas Energi dan Sumber Daya Mineral Wilayah I
			Alat/Bahan untuk Kegiatan Kantor-Alat Listrik (Paket)				1	1.096.123,00	(Kab. Buol - Cabang Dinas ESDM Wilayah I, SULAWESI TENGAH)	Dana Transfer Umum-Dana Alokasi Umum			Cabang Dinas ESDM Wilayah I			Cabang Dinas Energi dan Sumber Daya Mineral Wilayah I
			Jumlah Paket Komponen Instalasi Listrik/Penerangan Bangunan Kantor yang Disediakan (Paket)		0.00	0.00	1		(Cabang Dinas Wil II, KAB. POSO)					0.00		Cabang Dinas Energi dan Sumber Daya Mineral Wilayah II
			Belanja Alat Listrik (Paket)				1	904.672,00	(Kab. Poso - Cabang Dinas ESDM Wilayah 2, KAB. POSO)	Dana Transfer Umum-Dana Alokasi Umum			Cabang Dinas Wil II			Cabang Dinas Energi dan Sumber Daya Mineral Wilayah II
			Jumlah Paket Komponen Instalasi Listrik/Penerangan Bangunan Kantor yang Disediakan (Paket)		0.00	0.00	1							0.00		Cabang Dinas Energi dan Sumber Daya Mineral Wilayah III

NO	KODE	URUSAN/BIDANG URUSAN/PROGRAM/KEGIATAN/ SUB KEGIATAN	INDIKATOR PROGRAM/KEGIATAN/SUB KEGIATAN	Target Akhir Periode RPJMD	REALISASI CAPAIAN RKP TAHUN 2022	PRAKIRAAN CAPAIAN TARGET RKP TAHUN 2023	CAPAIAN KINERJA DAN KERANGKA PENDANAAN						KELOMPOK SASARAN	PRAKIRAAN MAJU RENCANA TAHUN 2025		PERANGKAT DAERAH PENANGGUNG JAWAB
							TARGET 2024	PAGU INDIKATIF (Rp)	LOKASI	SUMBER DANA	PRIORITAS			TARGET	PAGU INDIKATIF (Rp)	
											NASIONAL	DAERAH				
1	2	3	4	5	6	7	8	9	10	11	12	13	14	15	16	17
3.29.01.1.06.0002	Penyediaan Peralatan dan Perlengkapan Kantor	Alat/Bahan untuk Kegiatan Kantor-Alat Listrik (Paket)				1	242.267,00	(Cabang Dinas ESDM Wilayah 3, KAB. MOROWALI)	Dana Transfer Umum-Dana Alokasi Umum			Cabang Dinas ESDM Wilayah 3		Cabang Dinas Energi dan Sumber Daya Mineral Wilayah III		
		Jumlah Paket Komponen Instalasi Listrik/Penerangan Bangunan Kantor yang Disediakan (Paket)												Cabang Dinas Energi dan Sumber Daya Mineral Wilayah IV		
		Alat/Bahan Untuk Kegiatan Kantor-Alat listrik (Lampu Penerangan) (Kegiatan)				1	1.346.733,00	(Kab. BANGGAI, SULAWESI TENGAH)	Dana Transfer Umum-Dana Alokasi Umum				Cabang Dinas ESDM Wilayah IV		Cabang Dinas Energi dan Sumber Daya Mineral Wilayah IV	
		Jumlah Paket Komponen Instalasi Listrik/Penerangan Bangunan Kantor yang Disediakan (Paket)													Cabang Dinas Energi dan Sumber Daya Mineral Wilayah V	
		Paket instalasi listrik/ penerangan bangunan kantor (Paket)				1	801.550,00	(Sigi, -Dinas ESDM Provinsi Sulawesi Tengah , KAB. SIGI)	Dana Transfer Umum-Dana Alokasi Umum				Cabang Dinas ESDM Wilayah V		Cabang Dinas Energi dan Sumber Daya Mineral Wilayah V	
		Jumlah Paket Peralatan dan Perlengkapan Kantor yang Disediakan (Paket)		0.00	0.00	1.00	153.931.686,00	(SULAWESI TENGAH)						0.00	Dinas Energi dan Sumber Daya Mineral Provinsi Sulawesi Tengah	
		Alat/Bahan untuk Kegiatan Kantor-Alat Tulis Kantor (Paket)				1	70.572.200,00	(Kota Palu - Dinas Energi dan Sumber Daya Mineral Provinsi Sulawesi Tengah, SULAWESI TENGAH)	Dana Transfer Umum-Dana Alokasi Umum				Dinas Energi dan Sumber Daya Mineral Provinsi Sulawesi Tengah		Dinas Energi dan Sumber Daya Mineral Provinsi Sulawesi Tengah	
		Alat/Bahan untuk Kegiatan Kantor-Bahan Komputer (Tinta Printer) (Paket)				1	4.766.670,00	(Kota Palu - Dinas Energi dan Sumber Daya Mineral Provinsi Sulawesi Tengah, SULAWESI TENGAH)	Dana Transfer Umum-Dana Alokasi Umum				Dinas Energi dan Sumber Daya Mineral Provinsi Sulawesi Tengah		Dinas Energi dan Sumber Daya Mineral Provinsi Sulawesi Tengah	
		Jumlah Paket Peralatan dan Perlengkapan Kantor yang Disediakan (Paket)		0.00	0.00	1								0.00	UPT Pelayanan Teknis Laboratorium	
		Alat/Bahan untuk Kegiatan Kantor-Bahan Komputer (Kegiatan)				3	3.822.500,00	(UPT Laboratorium, KOTA PALU)	Dana Transfer Umum-Dana Alokasi Umum				UPT Laboratorium		UPT Pelayanan Teknis Laboratorium	
		Alat/Bahan untuk Kegiatan Kantor-Alat Tulis Kantor (Kegiatan)				3	7.874.100,00	(UPT Laboratorium, KOTA PALU)	Dana Transfer Umum-Dana Alokasi Umum				UPT Laboratorium		UPT Pelayanan Teknis Laboratorium	
		Alat/Bahan untuk Kegiatan Kantor-Kertas dan Cover (Kegiatan)				3	6.350.000,00	(UPT Laboratorium, KOTA PALU)	Dana Transfer Umum-Dana Alokasi Umum				UPT Laboratorium		UPT Pelayanan Teknis Laboratorium	
		Jumlah Paket Peralatan dan Perlengkapan Kantor yang Disediakan (Paket)		0.00	0.00	1.00								0.00	Cabang Dinas Energi dan Sumber Daya Mineral Wilayah I	
		Alat/Bahan untuk Kegiatan Kantor-Alat Tulis Kantor (Paket)				1	7.681.762,00	(Kab.Buol - Cabang Dinas ESDM Wilayah 1, Luar Wilayah)	Dana Transfer Umum-Dana Alokasi Umum				Cabang Dinas ESDM Wil. I		Cabang Dinas Energi dan Sumber Daya Mineral Wilayah I	
Jumlah Paket Peralatan dan Perlengkapan Kantor yang Disediakan (Paket)		0.00	0.00	1		(Cabang Dinas Wil II, KAB. POSO)						0.00	Cabang Dinas Energi dan Sumber Daya Mineral Wilayah II			
Belanja ATK (Paket)				1	4.506.204,00	(Kab Poso - Cabang Dinas ESDM Wilayah 2, KAB. POSO)	Dana Transfer Umum-Dana Alokasi Umum				Cabang Dinas Wil II		Cabang Dinas Energi dan Sumber Daya Mineral Wilayah II			

NO	KODE	URUSAN/BIDANG URUSAN/PROGRAM/KEGIATAN/ SUB KEGIATAN	INDIKATOR PROGRAM/KEGIATAN/SUB KEGIATAN	Target Akhir Periode RPJMD	REALISASI CAPAIAN RKPD TAHUN 2022	PRAKIRAAN CAPAIAN TARGET RKPD TAHUN 2023	CAPAIAN KINERJA DAN KERANGKA PENDANAAN						KELOMPOK SASARAN	PRAKIRAAN MAJU RENCANA TAHUN 2025		PERANGKAT DAERAH PENANGGUNG JAWAB
							TARGET 2024	PAGU INDIKATIF (Rp)	LOKASI	SUMBER DANA	PRIORITAS			TARGET	PAGU INDIKATIF (Rp)	
											NASIONAL	DAERAH				
1	2	3	4	5	6	7	8	9	10	11	12	13	14	15	16	17
			Jumlah Paket Peralatan dan Perlengkapan Kantor yang Disediakan (Paket)		0.00	0.00	1							0.00		Cabang Dinas Energi dan Sumber Daya Mineral Wilayah III
			Alat/Bahan untuk Kegiatan Kantor-Alat Tulis Kantor (Paket)				1	8.806.050,00	(Cabang Dinas ESDM Wilayah 3, KAB. MOROWALI)	Dana Transfer Umum-Dana Alokasi Umum			Cabang Dinas ESDM Wilayah 3			Cabang Dinas Energi dan Sumber Daya Mineral Wilayah III
			Jumlah Paket Peralatan dan Perlengkapan Kantor yang Disediakan (Paket)													Cabang Dinas Energi dan Sumber Daya Mineral Wilayah IV
			Alat/Bahan untuk kegiatan Kantor - Bahan Komputer (Kegiatan)				1	3.240.000,00	(Kab. BANGGAI, SULAWESI TENGAH)	Dana Transfer Umum-Dana Alokasi Umum			Cabang Dinas ESDM Wilayah IV			Cabang Dinas Energi dan Sumber Daya Mineral Wilayah IV
			Alat/Bahan untuk kegiatan kantor-Alat Tulis Kantor (Kegiatan)				1	1.806.550,00	(Kab. BANGGAI, SULAWESI TENGAH)	Dana Transfer Umum-Dana Alokasi Umum			Cabang Dinas ESDM Wilayah IV			Cabang Dinas Energi dan Sumber Daya Mineral Wilayah IV
			Alat/Bahan untuk kegiatan Kantor - Kertas dan Cover (Kegiatan)				1	3.383.400,00	(Kab. BANGGAI, SULAWESI TENGAH)	Dana Transfer Umum-Dana Alokasi Umum			Cabang Dinas ESDM Wilayah IV			Cabang Dinas Energi dan Sumber Daya Mineral Wilayah IV
			Jumlah Paket Peralatan dan Perlengkapan Kantor yang Disediakan (Paket)													Cabang Dinas Energi dan Sumber Daya Mineral Wilayah V
			Alat Tulis Kantor (Paket)				1	31.122.250,00	(Sigi, - Dinas ESDM Provinsi Sulawesi Tengah, SULAWESI TENGAH)	Dana Transfer Umum-Dana Alokasi Umum			Cabang Dinas Wilayah V			Cabang Dinas Energi dan Sumber Daya Mineral Wilayah V
	3.29.01.1.06.0003	Penyediaan Peralatan Rumah Tangga						37.561.430,00								
			Jumlah Paket Peralatan Rumah Tangga yang Disediakan (Paket)		0.00	0.00	1.00		(SULAWESI TENGAH)					0.00		Dinas Energi dan Sumber Daya Mineral Provinsi Sulawesi Tengah
			Alat/Bahan untuk Kegiatan Kantor Lainnya (Alat Kebersihan) (Paket)				1	20.076.010,00	(Kota Palu - Dinas Energi dan Sumber Daya Mineral Provinsi Sulawesi Tengah, SULAWESI TENGAH)	Dana Transfer Umum-Dana Alokasi Umum			Dinas Energi dan Sumber Daya Mineral Provinsi Sulawesi Tengah			Dinas Energi dan Sumber Daya Mineral Provinsi Sulawesi Tengah
			Jumlah Paket Peralatan Rumah Tangga yang Disediakan (Paket)		0.00	0.00	1							0.00		UPT Pelayanan Teknis Laboraturium
			Alat/Bahan untuk Kegiatan Kantor-Alat/Bahan Kantor Lainnya (Kegiatan)				2	4.146.890,00	(UPT Laboratorium, KOTA PALU)	Dana Transfer Umum-Dana Alokasi Umum			UPT Laboratorium			UPT Pelayanan Teknis Laboraturium
			Jumlah Paket Peralatan Rumah Tangga yang Disediakan (Paket)		0.00	0.00	1.00							0.00		Cabang Dinas Energi dan Sumber Daya Mineral Wilayah I
			Alat/Bahan untuk Kegiatan Kantor Lainnya (Alat Kebersihan) (Paket)				1	4.641.290,00	(Kab. Buol - Cabang Dinas ESDM Wilayah 1, SULAWESI TENGAH)	Dana Transfer Umum-Dana Alokasi Umum			Cabang Dinas ESDM Wilayah I			Cabang Dinas Energi dan Sumber Daya Mineral Wilayah I
			Jumlah Paket Peralatan Rumah Tangga yang Disediakan (Paket)		0.00	0.00	1		(Cabang Dinas WII II, KAB. POSO)					0.00		Cabang Dinas Energi dan Sumber Daya Mineral Wilayah II
			Belanja Alat Kebersihan (Paket)				1	1.601.460,00	(Kab. Poso - Cabang Dinas ESDM Wilayah 2, KAB. POSO)	Dana Transfer Umum-Dana Alokasi Umum			Cabang Dinas Wil II			Cabang Dinas Energi dan Sumber Daya Mineral Wilayah II
			Jumlah Paket Peralatan Rumah Tangga yang Disediakan (Paket)		0.00	0.00	1							0.00		Cabang Dinas Energi dan Sumber Daya Mineral Wilayah III

NO	KODE	URUSAN/BIDANG URUSAN/PROGRAM/KEGIATAN/ SUB KEGIATAN	INDIKATOR PROGRAM/KEGIATAN/SUB KEGIATAN	Target Akhir Periode RPJMD	REALISASI CAPAIAN RKP TAHUN 2022	PRAKIRAAN CAPAIAN TARGET RKP TAHUN 2023	CAPAIAN KINERJA DAN KERANGKA PENDANAAN					KELOMPOK SASARAN	PRAKIRAAN MAJU RENCANA TAHUN 2025		PERANGKAT DAERAH PENANGGUNG JAWAB			
							TARGET 2024	PAGU INDIKATIF (Rp)	LOKASI	SUMBER DANA	PRIORITAS		TARGET	PAGU INDIKATIF (Rp)				
											NASIONAL					DAERAH		
1	2	3	4	5	6	7	8	9	10	11	12	13	14	15	16	17		
3.29.01.1.06.0004	Penyediaan Bahan Logistik Kantor	Alat/Bahan untuk Kegiatan Kantor-Perabot Kantor (Paket)				1	2.429.790,00	(Cabang Dinas ESDM Wilayah 3, KAB. MOROWALI)	Dana Transfer Umum-Dana Alokasi Umum			Cabang Dinas ESDM Wilayah 3			Cabang Dinas Energi dan Sumber Daya Mineral Wilayah III			
		Jumlah Paket Peralatan Rumah Tangga yang Disediakan (Paket)													Cabang Dinas Energi dan Sumber Daya Mineral Wilayah IV			
		Alat Bahan Untuk Kegiatan Kantor-Alat / Bahan Untuk Kegiatan Kantor Lainnya (Alat Rumah Tangga) (Kegiatan)				1	2.306.460,00	(Kab. BANGGAI, SULAWESI TENGAH)	Dana Transfer Umum-Dana Alokasi Umum				Cabang Dinas ESDM Wilayah IV			Cabang Dinas Energi dan Sumber Daya Mineral Wilayah IV		
		Jumlah Paket Peralatan Rumah Tangga yang Disediakan (Paket)														Cabang Dinas Energi dan Sumber Daya Mineral Wilayah V		
		Alat Kebersihan Kantor (Kegiatan)				1	2.359.530,00	(Kab. Sigi, - Cabang Dinas Wilayah V Provinsi Sulawesi Tengah, SULAWESI TENGAH)	Dana Transfer Umum-Dana Alokasi Umum				Cabang Dinas Wilayah V			Cabang Dinas Energi dan Sumber Daya Mineral Wilayah V		
		Jumlah Paket Bahan Logistik Kantor yang Disediakan (Paket)			0.00	0.00	1.00	9.779.840,00	(SULAWESI TENGAH)						0.00		Dinas Energi dan Sumber Daya Mineral Provinsi Sulawesi Tengah	
		Bahan Logistik Kantor (Paket)					1	9.779.840,00	(Kota Palu - Dinas Energi dan Sumber Daya Mineral Provinsi Sulawesi Tengah, SULAWESI TENGAH)	Dana Transfer Umum-Dana Alokasi Umum				Dinas Energi dan Sumber Daya Mineral Provinsi Sulawesi Tengah			Dinas Energi dan Sumber Daya Mineral Provinsi Sulawesi Tengah	
		Jumlah Paket Barang Cetak dan Penggandaan yang Disediakan (Paket)			0.00	0.00	1.00	55.291.758,00	(SULAWESI TENGAH)							0.00		Dinas Energi dan Sumber Daya Mineral Provinsi Sulawesi Tengah
		Alat/Bahan untuk Kegiatan Kantor-Bahan Cetak (Cetak, Spanduk dan Fotokopy) (Paket)					1	25.577.751,00	(Kota Palu - Dinas Energi dan Sumber Daya Mineral Provinsi Sulawesi Tengah, SULAWESI TENGAH)	Dana Transfer Umum-Dana Alokasi Umum				Dinas Energi dan Sumber Daya Mineral Provinsi Sulawesi Tengah			Dinas Energi dan Sumber Daya Mineral Provinsi Sulawesi Tengah	
		Jumlah Paket Barang Cetak dan Penggandaan yang Disediakan (Paket)			0.00	0.00	1									0.00		UPT Pelayanan Teknis Laboraturium
3.29.01.1.06.0005	Penyediaan Barang Cetak dan Penggandaan	Alat/bahan untuk kegiatan kantor-bahan cetak (Fotocopy) (Kegiatan)				2	4.949.700,00	(UPT Laboratorium, KOTA PALU)	Dana Transfer Umum-Dana Alokasi Umum			UPT Laboratorium			UPT Pelayanan Teknis Laboraturium			
		Jumlah Paket Barang Cetak dan Penggandaan yang Disediakan (Paket)			0.00	0.00	1.00								0.00		Cabang Dinas Energi dan Sumber Daya Mineral Wilayah I	
		Alat/Bahan untuk Kegiatan Kantor-Bahan Cetak (fotocopy dan spanduk) (Paket)				1	5.838.800,00	(Kab. Buol - Cabang Dinas ESDM Wilayah 1, SULAWESI TENGAH)	Dana Transfer Umum-Dana Alokasi Umum				Cabang Dinas ESDM Wilayah I			Cabang Dinas Energi dan Sumber Daya Mineral Wilayah I		
		Jumlah Paket Barang Cetak dan Penggandaan yang Disediakan (Paket)			0.00	0.00	1		(Cabang Dinas Wil II, KAB. POSO)						0.00		Cabang Dinas Energi dan Sumber Daya Mineral Wilayah II	
		Belanja Cetak, Fotocopy dan spanduk (Paket)					1	10.948.500,00	(Kab Poso - Cabang Dinas ESDM Wilayah 2, KAB. POSO)	Dana Transfer Umum-Dana Alokasi Umum			Cabang Dinas Wil II			Cabang Dinas Energi dan Sumber Daya Mineral Wilayah II		

NO	KODE	URUSAN/BIDANG URUSAN/PROGRAM/KEGIATAN/ SUB KEGIATAN	INDIKATOR PROGRAM/KEGIATAN/SUB KEGIATAN	Target Akhir Periode RPJMD	REALISASI CAPAIAN RKPD TAHUN 2022	PRAKIRAAN CAPAIAN TARGET RKPD TAHUN 2023	CAPAIAN KINERJA DAN KERANGKA PENDANAAN						KELOMPOK SASARAN	PRAKIRAAN MAJU RENCANA TAHUN 2025		PERANGKAT DAERAH PENANGGUNG JAWAB			
							TARGET 2024	PAGU INDIKATIF (Rp)	LOKASI	SUMBER DANA	PRIORITAS			TARGET	PAGU INDIKATIF (Rp)				
											NASIONAL	DAERAH							
1	2	3	4	5	6	7	8	9	10	11	12	13	14	15	16	17			
3.29.01.1.06.0006	Penyediaan Bahan Bacaan dan Peraturan	Perundang-Undangan	Jumlah Paket Barang Cetak dan Penggandaan yang Disediakan (Paket)		0.00	0.00	1							0.00		Cabang Dinas Energi dan Sumber Daya Mineral Wilayah III			
			Alat/Bahan untuk Kegiatan Kantor-Bahan Cetak (Paket)				1	1.400.700,00	(Cabang Dinas ESDM Wilayah 3, KAB. MOROWALI)	Dana Transfer Umum-Dana Alokasi Umum							Cabang Dinas ESDM Wilayah 3	Cabang Dinas Energi dan Sumber Daya Mineral Wilayah III	
			Jumlah Paket Barang Cetak dan Penggandaan yang Disediakan (Paket)															Cabang Dinas Energi dan Sumber Daya Mineral Wilayah IV	
			Alat/Bahan untuk kegiatan Kantor - Bahan Cetak (Spanduk dan Foto Copy) (Kegiatan)				1	1.182.657,00	(Kab. BANGGAI, SULAWESI TENGAH)	Dana Transfer Umum-Dana Alokasi Umum								Cabang Dinas ESDM Wilayah IV	Cabang Dinas Energi dan Sumber Daya Mineral Wilayah IV
	3.29.01.1.06.0008	Fasilitasi Kunjungan Tamu		Jumlah Paket Barang Cetak dan Penggandaan yang Disediakan (Paket)				1	5.393.650,00	(Kab, Sigi- Cabang Dinas Wilayah V Provinsi Sulawesi Tengah, KAB. SIGI)	Dana Transfer Umum-Dana Alokasi Umum						Cabang Dinas wilayah V	Cabang Dinas Energi dan Sumber Daya Mineral Wilayah V	
				Paket bahan cetak dan penggandaan (Kegiatan)															Cabang Dinas Energi dan Sumber Daya Mineral Wilayah V
				Jumlah Dokumen Bahan Bacaan dan Peraturan Perundang-Undangan yang Disediakan (Dokumen)		0.00	0.00	1.00		(SULAWESI TENGAH)							0.00		Dinas Energi dan Sumber Daya Mineral Provinsi Sulawesi Tengah
				Langganan Jurnal/Surat Kabar/Majalah (Dokumen)				1	12.600.000,00	(Kota Palu - Dinas Energi dan Sumber Daya Mineral Provinsi Sulawesi Tengah, SULAWESI TENGAH)	Dana Transfer Umum-Dana Alokasi Umum								Dinas Energi dan Sumber Daya Mineral Provinsi Sulawesi Tengah
	3.29.01.1.06.0009	Penyelenggaraan Rapat Koordinasi dan Konsultasi SKPD		Jumlah Laporan Fasilitasi Kunjungan Tamu (Laporan)		0.00	0.00	1.00							0.00		Dinas Energi dan Sumber Daya Mineral Provinsi Sulawesi Tengah		
				Makan Minum Jamuan Tamu (Kegiatan)				1	7.000.000,00	(Kota Palu - Dinas Energi dan Sumber Daya Mineral Provinsi Sulawesi Tengah, SULAWESI TENGAH)	Dana Transfer Umum-Dana Alokasi Umum							Dinas Energi dan Sumber Daya Mineral Provinsi Sulawesi Tengah	
				Jumlah Laporan Penyelenggaraan Rapat Koordinasi dan Konsultasi SKPD (Laporan)		0.00	0.00	12.00									0.00		Dinas Energi dan Sumber Daya Mineral Provinsi Sulawesi Tengah
				Perjalanan Dinas Biasa (Perjalanan Dinas Luar Daerah) (Laporan)				9	102.507.000,00	(Jakarta/ daerah lainnya, Kementerian ESDM/ kementerian terkait , Luar Wilayah)	Dana Transfer Umum-Dana Alokasi Umum								Dinas Energi dan Sumber Daya Mineral Provinsi Sulawesi Tengah

NO	KODE	URUSAN/BIDANG URUSAN/PROGRAM/KEGIATAN/ SUB KEGIATAN	INDIKATOR PROGRAM/KEGIATAN/SUB KEGIATAN	Target Akhir Periode RPJMD	REALISASI CAPAIAN RKPD TAHUN 2022	PRAKIRAAN CAPAIAN TARGET RKPD TAHUN 2023	CAPAIAN KINERJA DAN KERANGKA PENDANAAN					KELOMPOK SASARAN	PRAKIRAAN MAJU RENCANA TAHUN 2025		PERANGKAT DAERAH PENANGGUNG JAWAB	
							TARGET 2024	PAGU INDIKATIF (Rp)	LOKASI	SUMBER DANA	PRIORITAS		TARGET	PAGU INDIKATIF (Rp)		
											NASIONAL					DAERAH
1	2	3	4	5	6	7	8	9	10	11	12	13	14	15	16	17
			Alat/Bahan untuk Kegiatan Kantor-Bahan Cetak (Fotocopy) (Lembar)				350	350.000,00	(Kota Palu - Dinas Energi dan Sumber Daya Mineral Provinsi Sulawesi Tengah, SULAWESI TENGAH)	Dana Transfer Umum-Dana Alokasi Umum			Dinas Energi dan Sumber Daya Mineral Provinsi Sulawesi Tengah			Dinas Energi dan Sumber Daya Mineral Provinsi Sulawesi Tengah
			Jumlah Laporan Penyelenggaraan Rapat Koordinasi dan Konsultasi SKPD (Laporan)		0.00	0.00	1							0.00		UPT Pelayanan Teknis Laboratorium
			Perjalanan Dinas Biasa (Dalam Daerah) (Kegiatan)				4	18.640.000,00	(Kab. Morowali, Kab. Poso, Kab. Sigi, Kab. Buol, SULAWESI TENGAH)	Dana Transfer Umum-Dana Alokasi Umum			UPT Laboratorium			UPT Pelayanan Teknis Laboratorium
			Makanan dan Minuman Rapat (Kegiatan)				5	3.575.000,00	(UPT Laboratorium, KOTA PALU)	Dana Transfer Umum-Dana Alokasi Umum			UPT Laboratorium			UPT Pelayanan Teknis Laboratorium
			Alat/Bahan untuk Kegiatan Kantor-Bahan Cetak (Kegiatan)				2	2.846.900,00	(UPT Laboratorium, KOTA PALU)	Dana Transfer Umum-Dana Alokasi Umum			UPT Laboratorium			UPT Pelayanan Teknis Laboratorium
			Perjalanan Dinas Biasa (Luar Daerah) (Kegiatan)				3	80.171.000,00	(Jakarta dan daerah lainnya, Luar Wilayah)	Dana Transfer Umum-Dana Alokasi Umum			UPT Laboratorium			UPT Pelayanan Teknis Laboratorium
			Jumlah Laporan Penyelenggaraan Rapat Koordinasi dan Konsultasi SKPD (Laporan)		0.00	0.00	1.00							0.00		Cabang Dinas Energi dan Sumber Daya Mineral Wilayah I
			Perjalanan Dinas Biasa (Perjalanan Dinas Luar Daerah) (Kegiatan)				1	10.113.000,00	(Jakarta/Prov.lainnya - Kementerian ESDM/ Kementerian Terkait, Luar Wilayah)	Dana Transfer Umum-Dana Alokasi Umum			Cabang Dinas ESDM Wilayah I			Cabang Dinas Energi dan Sumber Daya Mineral Wilayah I
			Perjalanan Dinas Biasa (Perjalanan Dinas Dalam Daerah) (Kegiatan)				3	36.924.000,00	(Kota Palu - Dinas ESDM Provinsi Sulawesi Tengah, SULAWESI TENGAH)	Dana Transfer Umum-Dana Alokasi Umum			Cabang Dinas ESDM Wilayah I			Cabang Dinas Energi dan Sumber Daya Mineral Wilayah I
			Jumlah Laporan Penyelenggaraan Rapat Koordinasi dan Konsultasi SKPD (Laporan)													Cabang Dinas Energi dan Sumber Daya Mineral Wilayah II
			Perjalanan Dinas Biasa (dalam daerah) (Laporan)				1	41.558.000,00	(Kab Tojo Una Una, KAB. TOJO UNA UNA)	Dana Transfer Umum-Dana Alokasi Umum			Koordinasi dan Konsultasi tentang Penggunaan Teknologi yang Menerapkan Konservasi Energi di Kabupaten Tojo Una Una			Cabang Dinas Energi dan Sumber Daya Mineral Wilayah II
			Makan Minum Rapat (Laporan)				1	2.600.000,00	(Kab. Poso - Cabang Dinas ESDM Wilayah 2, KAB. POSO)	Dana Transfer Umum-Dana Alokasi Umum			Cabang Dinas WII II			Cabang Dinas Energi dan Sumber Daya Mineral Wilayah II
			Jumlah Laporan Penyelenggaraan Rapat Koordinasi dan Konsultasi SKPD (Laporan)		0.00	0.00	1							0.00		Cabang Dinas Energi dan Sumber Daya Mineral Wilayah III
			Perjalanan Dinas Biasa (Kegiatan)				1	43.497.000,00	(Dinas Energi dan Sumber Daya Mineral, KOTA PALU)	Dana Transfer Umum-Dana Alokasi Umum			Dinas Energi dan Sumber Daya Mineral			Cabang Dinas Energi dan Sumber Daya Mineral Wilayah III
			Jumlah Laporan Penyelenggaraan Rapat Koordinasi dan Konsultasi SKPD (Laporan)													Cabang Dinas Energi dan Sumber Daya Mineral Wilayah IV
			Makanan dan Minuman Rapat (Kegiatan)				1	585.000,00	(Kab. BANGGAI, SULAWESI TENGAH)	Dana Transfer Umum-Dana Alokasi Umum			Cabang Dinas ESDM Wilayah IV			Cabang Dinas Energi dan Sumber Daya Mineral Wilayah IV

NO	KODE	URUSAN/BIDANG URUSAN/PROGRAM/KEGIATAN/ SUB KEGIATAN	INDIKATOR PROGRAM/KEGIATAN/SUB KEGIATAN	Target Akhir Periode RPJMD	REALISASI CAPAIAN RKPD TAHUN 2022	PRAKIRAAN CAPAIAN TARGET RKPD TAHUN 2023	CAPAIAN KINERJA DAN KERANGKA PENDANAAN						KELOMPOK SASARAN	PRAKIRAAN MAJU RENCANA TAHUN 2025		PERANGKAT DAERAH PENANGGUNG JAWAB	
							TARGET 2024	PAGU INDIKATIF (Rp)	LOKASI	SUMBER DANA	PRIORITAS			TARGET	PAGU INDIKATIF (Rp)		
											NASIONAL	DAERAH					
1	2	3	4	5	6	7	8	9	10	11	12	13	14	15	16	17	
3.29.01.1.07.0006	Pengadaan Peralatan dan Mesin Lainnya	Jumlah Unit Kendaraan Dinas Operasional atau Lapangan yang Disediakan (Unit)			0.00	0.00	1		(Cabang Dinas Wil II, KAB. POSO)					0.00		Cabang Dinas Energi dan Sumber Daya Mineral Wilayah II	
		Belanja Kendaraan Roda Dua (Unit)					1	25.178.000,00	(Kab. Poso Cabang Dinas ESDM Wilayah 2, KAB. POSO)	Dana Transfer Umum-Dana Alokasi Umum			Cabang Dinas WII II			Cabang Dinas Energi dan Sumber Daya Mineral Wilayah II	
		Jumlah Unit Peralatan dan Mesin Lainnya yang Disediakan (Unit)			0.00	0.00	2								0.00		UPT Pelayanan Teknis Laboraturium
		Modal Alat Ukur Universal (Unit)					4	35.000.000,00	(UPT Laboratorium, KOTA PALU)	Dana Transfer Umum-Dana Alokasi Umum			UPT Laboratorium				UPT Pelayanan Teknis Laboraturium
		Jumlah Unit Peralatan dan Mesin Lainnya yang Disediakan (Unit)			0.00	0.00	2			(Cabang Dinas Wil II, KAB. POSO)					0.00		Cabang Dinas Energi dan Sumber Daya Mineral Wilayah II
		Belanja Rice Cocker (Unit)					2	510.950,00	(Kab. Poso - Cabang Dinas ESDM Wilayah 2, KAB. POSO)	Dana Transfer Umum-Dana Alokasi Umum			Cabang Dinas Wil II				Cabang Dinas Energi dan Sumber Daya Mineral Wilayah II
		Jumlah Unit Peralatan dan Mesin Lainnya yang Disediakan (Unit)			0.00	0.00	2								0.00		Cabang Dinas Energi dan Sumber Daya Mineral Wilayah III
		Modal Drone (Unit)					1	28.000.000,00	(Cabang Dinas ESDM Wilayah 3, KAB. MOROWALI)	Dana Transfer Umum-Dana Alokasi Umum			Cabang Dinas ESDM Wilayah 3				Cabang Dinas Energi dan Sumber Daya Mineral Wilayah III
		Modal GPS (Unit)					1	8.000.000,00	(Cabang Dinas ESDM Wilayah 3, KAB. MOROWALI)	Dana Transfer Umum-Dana Alokasi Umum			Cabang Dinas ESDM Wilayah 3				Cabang Dinas Energi dan Sumber Daya Mineral Wilayah III
		Jumlah Unit Peralatan dan Mesin Lainnya yang Disediakan (Unit)					1	31.500.000,00	(Kab. Sigi Cabang Dinas Wilayah V, SULAWESI TENGAH)	Dana Transfer Umum-Dana Alokasi Umum			Cabang Dinas Wilayah V				Cabang Dinas Energi dan Sumber Daya Mineral Wilayah V
		Alat Pendingin, AC (Unit)					1	6.785.000,00	(Kab. Sigi- Cabang Dinas wilayah V, Provinsi Sulawesi Tengah, SULAWESI TENGAH)	Dana Transfer Umum-Dana Alokasi Umum			Cabang Dinas Wilayah V Provinsi Sulawesi Tengah				Cabang Dinas Energi dan Sumber Daya Mineral Wilayah V
		Alat Mesin Potong Rumput (Unit)					1	6.500.000,00	(Kab. Sigi- Cabang Dinas ESDM Wilayah 5 Prov Sulteng , SULAWESI TENGAH)	Dana Transfer Umum-Dana Alokasi Umum			Cabang Dinas Wilayah V Provinsi Sulawesi Tengah				Cabang Dinas Energi dan Sumber Daya Mineral Wilayah V
		3.29.01.1.08	Penyediaan Jasa Penunjang Urusan Pemerintahan Daerah	Jumlah laporan penyediaan jasa penunjang urusan pemerintahan daerah (Laporan)					3		(Cabang Dinas ESDM Wilayah 3, KAB. MOROWALI)					3	
		Jumlah laporan penyediaan jasa penunjang urusan pemerintahan daerah (Laporan)					3		(Cabang Dinas ESDM Wilayah 2, KAB. POSO)					3		Cabang Dinas Energi dan Sumber Daya Mineral Wilayah II	

NO	KODE	URUSAN/BIDANG URUSAN/PROGRAM/KEGIATAN/ SUB KEGIATAN	INDIKATOR PROGRAM/KEGIATAN/SUB KEGIATAN	Target Akhir Periode RPJMD	REALISASI CAPAIAN RKPD TAHUN 2022	PRAKIRAAN CAPAIAN TARGET RKPD TAHUN 2023	CAPAIAN KINERJA DAN KERANGKA PENDANAAN					KELOMPOK SASARAN	PRAKIRAAN MAJU RENCANA TAHUN 2025		PERANGKAT DAERAH PENANGGUNG JAWAB	
							TARGET 2024	PAGU INDIKATIF (Rp)	LOKASI	SUMBER DANA	PRIORITAS		TARGET	PAGU INDIKATIF (Rp)		
											NASIONAL					DAERAH
1	2	3	4	5	6	7	8	9	10	11	12	13	14	15	16	17
			- Jumlah laporan penyediaan jasa penunjang urusan pemerintahan daerah (Laporan) - Jumlah laporan penyediaan jasa penunjang urusan pemerintahan daerah (Laporan) Jumlah laporan penyediaan jasa penunjang urusan pemerintahan daerah (Laporan) Jumlah laporan penyediaan jasa penunjang urusan pemerintahan daerah (Laporan) Jumlah laporan penyediaan jasa penunjang urusan pemerintahan daerah (Laporan)				4 3 3 3 3		(DESDM, SULAWESI TENGAH) (cabang dinas wilayah IV, KAB. BANGGAI) (Cabang Dinas ESDM Wilayah 5, KAB. SIGI) (upt laboratorium, KOTA PALU) (Cabang Dinas Wilayah 1, KAB. BUOL)					4 3 3 3 3		Dinas Energi dan Sumber Daya Mineral Provinsi Sulawesi Tengah Cabang Dinas Energi dan Sumber Daya Mineral Wilayah IV Cabang Dinas Energi dan Sumber Daya Mineral Wilayah V UPT Pelayanan Teknis Laboraturium Cabang Dinas Energi dan Sumber Daya Mineral Wilayah I
	3.29.01.1.08.0001	Penyediaan Jasa Surat Menyurat						7.480.000,00								
			Jumlah Laporan Penyediaan Jasa Surat Menyurat (Laporan)		0.00	0.00	1.00							0.00		Dinas Energi dan Sumber Daya Mineral Provinsi Sulawesi Tengah
			Alat/Bahan untuk Kegiatan Kantor-Benda Pos (materai) (Lembar)				250	2.500.000,00	(Kota Palu - Dinas Energi dan Sumber Daya Mineral Provinsi Sulawesi Tengah, SULAWESI TENGAH)	Dana Transfer Umum-Dana Alokasi Umum			Dinas Energi dan Sumber Daya Mineral Provinsi Sulawesi Tengah			Dinas Energi dan Sumber Daya Mineral Provinsi Sulawesi Tengah
			Jumlah Laporan Penyediaan Jasa Surat Menyurat (Laporan)		0.00	0.00	1							0.00		UPT Pelayanan Teknis Laboraturium
			Alat dan Bahan untuk Kegiatan Kantor- Benda Pos (Kegiatan)				2	880.000,00	(UPT Laboratorium, KOTA PALU)	Dana Transfer Umum-Dana Alokasi Umum			UPT Laboratorium			UPT Pelayanan Teknis Laboraturium
			Jumlah Laporan Penyediaan Jasa Surat Menyurat (Laporan)		0.00	0.00	1.00							0.00		Cabang Dinas Energi dan Sumber Daya Mineral Wilayah I
			Alat/Bahan untuk Kegiatan Kantor-Benda Pos (Kegiatan)				1	500.000,00	(Kab. Buol - Cabang Dinas ESDM Wilayah 1 , KAB. BUOL)	Dana Transfer Umum-Dana Alokasi Umum			Cabang Dinas ESDM Wilayah 1			Cabang Dinas Energi dan Sumber Daya Mineral Wilayah I
			Jumlah Laporan Penyediaan Jasa Surat Menyurat (Laporan)		0.00	0.00	1		(Cabang Dinas WII II, KAB. POSO)					0.00		Cabang Dinas Energi dan Sumber Daya Mineral Wilayah II
			Belanja Materai (Laporan)				1	1.100.000,00	(Kab. Poso - Cabang Dinas ESDM Wilayah 2, KAB. POSO)	Dana Transfer Umum-Dana Alokasi Umum			Cabang Dinas Wil II			Cabang Dinas Energi dan Sumber Daya Mineral Wilayah II
			Jumlah Laporan Penyediaan Jasa Surat Menyurat (Laporan)		0.00	0.00	1							0.00		Cabang Dinas Energi dan Sumber Daya Mineral Wilayah III
			Alat/Bahan untuk Kegiatan Kantor-Benda Pos (Kegiatan)				1	200.000,00	(Cabang Dinas ESDM Wilayah 3, KAB. MOROWALI)	Dana Transfer Umum-Dana Alokasi Umum			Cabang Dinas ESDM Wilayah 3			Cabang Dinas Energi dan Sumber Daya Mineral Wilayah III
			Jumlah Laporan Penyediaan Jasa Surat Menyurat (Laporan)													Cabang Dinas Energi dan Sumber Daya Mineral Wilayah IV

NO	KODE	URUSAN/BIDANG URUSAN/PROGRAM/KEGIATAN/ SUB KEGIATAN	INDIKATOR PROGRAM/KEGIATAN/SUB KEGIATAN	Target Akhir Periode RPJMD	REALISASI CAPAIAN RKPD TAHUN 2022	PRAKIRAAN CAPAIAN TARGET RKPD TAHUN 2023	CAPAIAN KINERJA DAN KERANGKA PENDANAAN					KELOMPOK SASARAN	PRAKIRAAN MAJU RENCANA TAHUN 2025		PERANGKAT DAERAH PENANGGUNG JAWAB			
							TARGET 2024	PAGU INDIKATIF (Rp)	LOKASI	SUMBER DANA	PRIORITAS		TARGET	PAGU INDIKATIF (Rp)				
											NASIONAL					DAERAH		
1	2	3	4	5	6	7	8	9	10	11	12	13	14	15	16	17		
3.29.01.1.08.0002	Penyediaan Jasa Komunikasi, Sumber Daya Air dan Listrik	Alat/bahan untuk kegiatan kantor-benda pos (Materai) (Kegiatan)					1	1.000.000,00	(Kab. BANGGAI, SULAWESI TENGAH)	Dana Transfer Umum-Dana Alokasi Umum			Cabang Dinas ESDM Wilayah IV			Cabang Dinas Energi dan Sumber Daya Mineral Wilayah IV		
		Paket/Pengiriman (Kegiatan)						1	300.000,00	(Kab. BANGGAI, SULAWESI TENGAH)	Dana Transfer Umum-Dana Alokasi Umum			Cabang Dinas ESDM Wilayah IV			Cabang Dinas Energi dan Sumber Daya Mineral Wilayah IV	
		Jumlah Laporan Penyediaan Jasa Surat Menyurat (Laporan)															Cabang Dinas Energi dan Sumber Daya Mineral Wilayah V	
		Materai (Kegiatan)						1	1.000.000,00	(Kab. Sigi- Cabang Dinas Wilayah V Provinsi Sulawesi Tengah , SULAWESI TENGAH)	Dana Transfer Umum-Dana Alokasi Umum			Cabang Dina Wilayah V Provinsi Sulawesi Tengah			Cabang Dinas Energi dan Sumber Daya Mineral Wilayah V	
		Jumlah Laporan Penyediaan Jasa Komunikasi, Sumber Daya Air dan Listrik yang Disediakan (Laporan)				0.00	0.00	1.00		469.976.900,00						0.00		Dinas Energi dan Sumber Daya Mineral Provinsi Sulawesi Tengah
		Jasa Iklan/Reklame, Film, dan Pemotretan (Bulan)							1	18.000.000,00	(Kota Palu - Dinas Energi dan Sumber Daya Mineral Provinsi Sulawesi Tengah, SULAWESI TENGAH)	Dana Transfer Umum-Dana Alokasi Umum			Dinas Energi dan Sumber Daya Mineral Provinsi Sulawesi Tengah			Dinas Energi dan Sumber Daya Mineral Provinsi Sulawesi Tengah
		Tagihan Telepon (Bulan)							12	2.820.000,00	(Kota Palu - Dinas Energi dan Sumber Daya Mineral Provinsi Sulawesi Tengah, SULAWESI TENGAH)	Dana Transfer Umum-Dana Alokasi Umum			Dinas Energi dan Sumber Daya Mineral Provinsi Sulawesi Tengah			Dinas Energi dan Sumber Daya Mineral Provinsi Sulawesi Tengah
		Tagihan Listrik (Bulan)							12	242.503.200,00	(Kota Palu - Dinas Energi dan Sumber Daya Mineral Provinsi Sulawesi Tengah, SULAWESI TENGAH)	Dana Transfer Umum-Dana Alokasi Umum			Dinas Energi dan Sumber Daya Mineral Provinsi Sulawesi Tengah			Dinas Energi dan Sumber Daya Mineral Provinsi Sulawesi Tengah
		Kawat/faksimili/Internet/TV Berlangganan (Bulan)							12	70.139.800,00	(Kota Palu - Dinas Energi dan Sumber Daya Mineral Provinsi Sulawesi Tengah, SULAWESI TENGAH)	Dana Transfer Umum-Dana Alokasi Umum			Dinas Energi dan Sumber Daya Mineral Provinsi Sulawesi Tengah			Dinas Energi dan Sumber Daya Mineral Provinsi Sulawesi Tengah
		Jumlah Laporan Penyediaan Jasa Komunikasi, Sumber Daya Air dan Listrik yang Disediakan (Laporan)					0.00	0.00	1							0.00		UPT Pelayanan Teknis Laboraturium
		Kawat/Faksimili/Internet/TV Berlangganan (Bulan)							12	5.082.000,00	(UPT Laboratorium, KOTA PALU)	Dana Transfer Umum-Dana Alokasi Umum			UPT Laboratorium			UPT Pelayanan Teknis Laboraturium
		Jumlah Laporan Penyediaan Jasa Komunikasi, Sumber Daya Air dan Listrik yang Disediakan (Laporan)					0.00	0.00	1.00							0.00		Cabang Dinas Energi dan Sumber Daya Mineral Wilayah I
		Tagihan Listrik (Bulan)							12	9.002.400,00	(Kab.Buol - Cabang Dinas ESDM Wilayah 1 , KAB. BUOL)	Dana Transfer Umum-Dana Alokasi Umum			Cabang Dinas ESDM Wilayah 1			Cabang Dinas Energi dan Sumber Daya Mineral Wilayah I
Kawat/Faksimili/Internet/TV Berlangganan (Bulan)							12	6.082.000,00	(Kab. Buol -, KAB. BUOL)	Dana Transfer Umum-Dana Alokasi Umum			Cabang Dinas ESDM Wilayah I			Cabang Dinas Energi dan Sumber Daya Mineral Wilayah I		

NO	KODE	URUSAN/BIDANG URUSAN/PROGRAM/KEGIATAN/ SUB KEGIATAN	INDIKATOR PROGRAM/KEGIATAN/SUB KEGIATAN	Target Akhir Periode RPJMD	REALISASI CAPAIAN RKPD TAHUN 2022	PRAKIRAAN CAPAIAN TARGET RKPD TAHUN 2023	CAPAIAN KINERJA DAN KERANGKA PENDANAAN						KELOMPOK SASARAN	PRAKIRAAN MAJU RENCANA TAHUN 2025		PERANGKAT DAERAH PENANGGUNG JAWAB
							TARGET 2024	PAGU INDIKATIF (Rp)	LOKASI	SUMBER DANA	PRIORITAS			TARGET	PAGU INDIKATIF (Rp)	
											NASIONAL	DAERAH				
1	2	3	4	5	6	7	8	9	10	11	12	13	14	15	16	17
			Jumlah Laporan Penyediaan Jasa Pelayanan Umum Kantor yang Disediakan (Laporan)		0.00	0.00	1.00							0.00		Dinas Energi dan Sumber Daya Mineral Provinsi Sulawesi Tengah
			Jasa Tenaga Keamanan (Bulan)				12	162.000.000,00	(Kota Palu - Dinas Energi dan Sumber Daya Mineral Provinsi Sulawesi Tengah, SULAWESI TENGAH)	Dana Transfer Umum-Dana Alokasi Umum			Dinas Energi dan Sumber Daya Mineral Provinsi Sulawesi Tengah			Dinas Energi dan Sumber Daya Mineral Provinsi Sulawesi Tengah
			Honorarium Penanggungjawaban Pengelola Keuangan (Bulan)				12	285.840.000,00	(Kota Palu - Dinas Energi dan Sumber Daya Mineral Provinsi Sulawesi Tengah, SULAWESI TENGAH)	Dana Transfer Umum-Dana Alokasi Umum			Dinas Energi dan Sumber Daya Mineral Provinsi Sulawesi Tengah			Dinas Energi dan Sumber Daya Mineral Provinsi Sulawesi Tengah
			Jasa Kontribusi Asosiasi (Asosiasi Daerah Penghasil Migas dan EBT) (Bulan)				12	18.000.000,00	(Kota Palu - Dinas Energi dan Sumber Daya Mineral Provinsi Sulawesi Tengah, SULAWESI TENGAH)	Dana Transfer Umum-Dana Alokasi Umum			Asosiasi Daerah Penghasil Migas dan EBT			Dinas Energi dan Sumber Daya Mineral Provinsi Sulawesi Tengah
			Iuran Jaminan Kesehatan Bagi Non PNS (Bulan)				12	8.784.000,00	(Kota Palu - Dinas Energi dan Sumber Daya Mineral Provinsi Sulawesi Tengah, SULAWESI TENGAH)	Dana Transfer Umum-Dana Alokasi Umum			Dinas Energi dan Sumber Daya Mineral Provinsi Sulawesi Tengah			Dinas Energi dan Sumber Daya Mineral Provinsi Sulawesi Tengah
			Honorarium Pengadaan Barang/Jasa (Bulan)				12	16.320.000,00	(Kota Palu - Dinas Energi dan Sumber Daya Mineral Provinsi Sulawesi Tengah, SULAWESI TENGAH)	Dana Transfer Umum-Dana Alokasi Umum			Dinas Energi dan Sumber Daya Mineral Provinsi Sulawesi Tengah			Dinas Energi dan Sumber Daya Mineral Provinsi Sulawesi Tengah
			Jasa Pengelolaan BMD yang Tidak Menghasilkan Pendapatan (Bulan)				12	24.000.000,00	(Kota Palu - Dinas Energi dan Sumber Daya Mineral Provinsi Sulawesi Tengah, SULAWESI TENGAH)	Dana Transfer Umum-Dana Alokasi Umum			Dinas Energi dan Sumber Daya Mineral Provinsi Sulawesi Tengah			Dinas Energi dan Sumber Daya Mineral Provinsi Sulawesi Tengah
			Jasa Tenaga Pelayanan Umum (Tenaga PHL) (Bulan)				12	988.200.000,00	(Kota Palu - Dinas Energi dan Sumber Daya Mineral Provinsi Sulawesi Tengah, SULAWESI TENGAH)	Dana Transfer Umum-Dana Alokasi Umum			Dinas Energi dan Sumber Daya Mineral Provinsi Sulawesi Tengah			Dinas Energi dan Sumber Daya Mineral Provinsi Sulawesi Tengah
			Jumlah Laporan Penyediaan Jasa Pelayanan Umum Kantor yang Disediakan (Laporan)		0.00	0.00	2							0.00		UPT Pelayanan Teknis Laboratorium
			Jasa Tenaga Pelayanan Umum (Honor Non PNS) (Bulan)				12	57.600.000,00	(UPT Laboratorium, KOTA PALU)	Dana Transfer Umum-Dana Alokasi Umum			UPT Laboratorium			UPT Pelayanan Teknis Laboratorium
			Iuran jaminan kesehatan bagi non ASN (Bulan)				12	450.000,00	(UPT Laboratorium, KOTA PALU)	Dana Transfer Umum-Dana Alokasi Umum			UPT Laboratorium			UPT Pelayanan Teknis Laboratorium
			Jumlah Laporan Penyediaan Jasa Pelayanan Umum Kantor yang Disediakan (Laporan)		0.00	0.00	1.00							0.00		Cabang Dinas Energi dan Sumber Daya Mineral Wilayah I
			Iuran Jaminan Kesehatan Bagi Non ASN (Bulan)				12	288.000,00	(Kab. Buol - Cabang Dinas ESDM Wilayah I, KAB. BUOL)	Dana Transfer Umum-Dana Alokasi Umum			Cabang Dinas ESDM Wilayah I			Cabang Dinas Energi dan Sumber Daya Mineral Wilayah I
			Jasa Tenaga Pelayanan Umum (Honor Non PNS) (Bulan)				12	38.400.000,00	(Kab. Buol - Cabang Dinas ESDM Wilayah 1, KAB. BUOL)	Dana Transfer Umum-Dana Alokasi Umum			Cabang Dinas ESDM Wilayah I			Cabang Dinas Energi dan Sumber Daya Mineral Wilayah I

NO	KODE	URUSAN/BIDANG URUSAN/PROGRAM/KEGIATAN/ SUB KEGIATAN	INDIKATOR PROGRAM/KEGIATAN/SUB KEGIATAN	Target Akhir Periode RPJMD	REALISASI CAPAIAN RKPD TAHUN 2022	PRAKIRAAN CAPAIAN TARGET RKPD TAHUN 2023	CAPAIAN KINERJA DAN KERANGKA PENDANAAN						KELOMPOK SASARAN	PRAKIRAAN MAJU RENCANA TAHUN 2025		PERANGKAT DAERAH PENANGGUNG JAWAB
							TARGET 2024	PAGU INDIKATIF (Rp)	LOKASI	SUMBER DANA	PRIORITAS			TARGET	PAGU INDIKATIF (Rp)	
											NASIONAL	DAERAH				
1	2	3	4	5	6	7	8	9	10	11	12	13	14	15	16	17
			Jumlah Laporan Penyediaan Jasa Pelayanan Umum Kantor yang Disediakan (Laporan)		0.00	0.00			(Cabang Dinas Wil II, KAB. POSO)					0.00		Cabang Dinas Energi dan Sumber Daya Mineral Wilayah II
			Rehab Gedung (Kegiatan)				1	100.000.000,00	(Kab. Poso - Cabang Dinas Wil II, KAB. POSO)	Dana Transfer Umum-Dana Alokasi Umum			Cabang Dinas Wil II			Cabang Dinas Energi dan Sumber Daya Mineral Wilayah II
			Honor dan BPJS non ASN (Kegiatan)				1	35.688.000,00	(Kab. Poso - Cabang Dinas ESDM Wilayah 2, KAB. POSO)	Dana Transfer Umum-Dana Alokasi Umum			Cabang Dinas Wil II			Cabang Dinas Energi dan Sumber Daya Mineral Wilayah II
			Jumlah Laporan Penyediaan Jasa Pelayanan Umum Kantor yang Disediakan (Laporan)		0.00	0.00	1							0.00		Cabang Dinas Energi dan Sumber Daya Mineral Wilayah III
			Iuran Jaminan Kesehatan Bagi Non ASN (Bulan)				12	288.000,00	(Cabang Dinas ESDM Wilayah 3, KAB. MOROWALI)	Dana Transfer Umum-Dana Alokasi Umum			Cabang Dinas ESDM Wilayah 3			Cabang Dinas Energi dan Sumber Daya Mineral Wilayah III
			Sewa Bangunan Gedung Kantor (Tahun)				1	100.000.000,00	(Cabang Dinas ESDM Wilayah 3, KAB. MOROWALI)	Dana Transfer Umum-Dana Alokasi Umum			Cabang Dinas ESDM Wilayah 3			Cabang Dinas Energi dan Sumber Daya Mineral Wilayah III
			Jasa tenaga Pelayanan Umum (Honor Non ASN) (Bulan)				12	35.400.000,00	(Cabang Dinas ESDM Wilayah 3, KAB. MOROWALI)	Dana Transfer Umum-Dana Alokasi Umum			Cabang Dinas ESDM Wilayah 3			Cabang Dinas Energi dan Sumber Daya Mineral Wilayah III
			Jumlah Laporan Penyediaan Jasa Pelayanan Umum Kantor yang Disediakan (Laporan)													Cabang Dinas Energi dan Sumber Daya Mineral Wilayah IV
			Iuran Jaminan/Asuransi Kesehatan Non ASN (Tahun)				1	288.000,00	(Kab.BANGGAI, SULAWESI TENGAH)	Dana Transfer Umum-Dana Alokasi Umum			Cabang Dinas ESDM Wilayah IV			Cabang Dinas Energi dan Sumber Daya Mineral Wilayah IV
			Jasa Tenaga Pelayanan Umum (Honorarium Non ASN) (Tahun)				1	35.400.000,00	(Kab.BANGGAI, SULAWESI TENGAH)	Dana Transfer Umum-Dana Alokasi Umum			Cabang Dinas ESDM Wilayah IV			Cabang Dinas Energi dan Sumber Daya Mineral Wilayah IV
			Jumlah Laporan Penyediaan Jasa Pelayanan Umum Kantor yang Disediakan (Laporan)													Cabang Dinas Energi dan Sumber Daya Mineral Wilayah V
			Iuran BPJS Ketenagakerjaan (Tahun)				1	288.000,00	(Kab, Sigi- Cabang Dinas Wilayah V, SULAWESI TENGAH)	Dana Transfer Umum-Dana Alokasi Umum			Cabang Dinas Wilayah v Provinsi Sulawesi Tengah			Cabang Dinas Energi dan Sumber Daya Mineral Wilayah V
			Sewa Gedung Kantor (Tahun)				1	60.685.500,00	(Kab, Sigi- Cabang Dinas Wilayah V Provinsi Sulawesi Tengah, SULAWESI TENGAH)	Dana Transfer Umum-Dana Alokasi Umum			Cabang Dinas Wilayah V, Provinsi Sulawesi Tengah			Cabang Dinas Energi dan Sumber Daya Mineral Wilayah V
			Laporan penyedia jasa pelayanan umum kantor (Tahun)				1	38.400.000,00	(Kab, Sigi - Cabang Dinas Wilayah V Provinsi Sulawesi Tengah, SULAWESI TENGAH)	Dana Transfer Umum-Dana Alokasi Umum			Honorium Non ASN			Cabang Dinas Energi dan Sumber Daya Mineral Wilayah V
	3.29.01.1.09	Pemeliharaan Barang Milik Daerah Penunjang Urusan Pemerintahan Daerah						623.028.339,00							1.500.000.000,00	
			Jumlah laporan pemeliharaan barang milik daerah penunjang urusan pemerintahan daerah (Laporan)				2		(upt laboratorium, KOTA PALU)					2		UPT Pelayanan Teknis Laboraturium

NO	KODE	URUSAN/BIDANG URUSAN/PROGRAM/KEGIATAN/ SUB KEGIATAN	INDIKATOR PROGRAM/KEGIATAN/SUB KEGIATAN	Target Akhir Periode RPJMD	REALISASI CAPAIAN RKPD TAHUN 2022	PRAKIRAAN CAPAIAN TARGET RKPD TAHUN 2023	CAPAIAN KINERJA DAN KERANGKA PENDANAAN						KELOMPOK SASARAN	PRAKIRAAN MAJU RENCANA TAHUN 2025		PERANGKAT DAERAH PENANGGUNG JAWAB		
							TARGET 2024	PAGU INDIKATIF (Rp)	LOKASI	SUMBER DANA	PRIORITAS			TARGET	PAGU INDIKATIF (Rp)			
											NASIONAL	DAERAH						
1	2	3	4	5	6	7	8	9	10	11	12	13	14	15	16	17		
3.29.01.1.09.0001			Jumlah laporan pemeliharaan barang milik daerah penunjang urusan pemerintahan daerah (Laporan)				3		(DESDM, SULAWESI TENGAH)					3		Dinas Energi dan Sumber Daya Mineral Provinsi Sulawesi Tengah		
			Jumlah laporan pemeliharaan barang milik daerah penunjang urusan pemerintahan daerah (Laporan)				2		(cabang dinas wilayah IV, KAB. BANGGAI)						2		Cabang Dinas Energi dan Sumber Daya Mineral Wilayah IV	
			Jumlah laporan pemeliharaan barang milik daerah penunjang urusan pemerintahan daerah (Laporan)				2		(Cabang Dinas Wilayah 1, KAB. BUOL)							2		Cabang Dinas Energi dan Sumber Daya Mineral Wilayah I
			Jumlah laporan pemeliharaan barang milik daerah penunjang urusan pemerintahan daerah (Laporan)				2		(Cabang Dinas ESDM Wilayah 3, KAB. MOROWALI)							2		Cabang Dinas Energi dan Sumber Daya Mineral Wilayah III
			Jumlah laporan pemeliharaan barang milik daerah penunjang urusan pemerintahan daerah (Laporan)				2		(Cabang Dinas ESDM Wilayah 2, KAB. POSO)							2		Cabang Dinas Energi dan Sumber Daya Mineral Wilayah II
			Jumlah laporan pemeliharaan barang milik daerah penunjang urusan pemerintahan daerah (Laporan)				2		(Cabang Dinas ESDM Wilayah 5, KAB. SIGI)							2		Cabang Dinas Energi dan Sumber Daya Mineral Wilayah V
3.29.01.1.09.0001		Penyediaan Jasa Pemeliharaan, Biaya Pemeliharaan dan Pajak Kendaraan Perorangan Dinas atau Kendaraan Dinas Jabatan						250.000.000,00							1.500.000.000,00			
			Jumlah Kendaraan Perorangan Dinas atau Kendaraan Dinas Jabatan yang Dipelihara dan Dibayarkan Pajaknya (Unit)		0.00	0.00	21		(DESDM, KOTA PALU)						21		Dinas Energi dan Sumber Daya Mineral Provinsi Sulawesi Tengah	
			Pemeliharaan Alat Angkutan-Alat Angkutan Darat Bermotor-Kendaraan Dinas Bermotor Perorangan (Unit)				17	94.000.000,00	(Kota Palu - Dinas Energi dan Sumber Daya Mineral Provinsi Sulawesi Tengah, SULAWESI TENGAH)	Dana Transfer Umum-Dana Alokasi Umum		Dinas Energi dan Sumber Daya Mineral Provinsi Sulawesi Tengah					Dinas Energi dan Sumber Daya Mineral Provinsi Sulawesi Tengah	
			Bahan-Bahan Bakar dan Pelumas (Paket)				1	133.000.000,00	(Kota Palu - Dinas Energi dan Sumber Daya Mineral Provinsi Sulawesi Tengah, SULAWESI TENGAH)	Dana Transfer Umum-Dana Alokasi Umum		Dinas Energi dan Sumber Daya Mineral Provinsi Sulawesi Tengah					Dinas Energi dan Sumber Daya Mineral Provinsi Sulawesi Tengah	
			Pembayaran Pajak, Bea, dan Perizinan (Tahun)				1	23.000.000,00	(Kota Palu - Dinas Energi dan Sumber Daya Mineral Provinsi Sulawesi Tengah, SULAWESI TENGAH)	Dana Transfer Umum-Dana Alokasi Umum		Dinas Energi dan Sumber Daya Mineral Provinsi Sulawesi Tengah					Dinas Energi dan Sumber Daya Mineral Provinsi Sulawesi Tengah	
3.29.01.1.09.0002		Penyediaan Jasa Pemeliharaan, Biaya Pemeliharaan, Pajak dan Perizinan Kendaraan Dinas Operasional atau Lapangan						305.988.439,00										
			Jumlah Kendaraan Dinas Operasional atau Lapangan yang Dipelihara dan Dibayarkan Pajak dan Perizinannya (Unit)		0.00	0.00	6								0.00		UPT Pelayanan Teknis Laboratorium	
			Pemeliharaan Peralatan dan Mesin (Kegiatan)				2	28.000.000,00	(UPT Laboratorium, KOTA PALU)	Dana Transfer Umum-Dana Alokasi Umum		UPT Laboratorium					UPT Pelayanan Teknis Laboratorium	
			Pembayaran Pajak, Bea dan Perizinan (Unit)				3	1.500.000,00	(UPT Laboratorium, KOTA PALU)	Dana Transfer Umum-Dana Alokasi Umum		UPT Laboratorium					UPT Pelayanan Teknis Laboratorium	

NO	KODE	URUSAN/BIDANG URUSAN/PROGRAM/KEGIATAN/ SUB KEGIATAN	INDIKATOR PROGRAM/KEGIATAN/SUB KEGIATAN	Target Akhir Periode RPJMD	REALISASI CAPAIAN RKPD TAHUN 2022	PRAKIRAAN CAPAIAN TARGET RKPD TAHUN 2023	CAPAIAN KINERJA DAN KERANGKA PENDANAAN						KELOMPOK SASARAN	PRAKIRAAN MAJU RENCANA TAHUN 2025		PERANGKAT DAERAH PENANGGUNG JAWAB
							TARGET 2024	PAGU INDIKATIF (Rp)	LOKASI	SUMBER DANA	PRIORITAS			TARGET	PAGU INDIKATIF (Rp)	
											NASIONAL	DAERAH				
1	2	3	4	5	6	7	8	9	10	11	12	13	14	15	16	17
			Bahan-Bahan Bakar dan Pelumas (Kegiatan)				4	21.500.000,00	(UPT Laboratorium, KOTA PALU)	Dana Transfer Umum-Dana Alokasi Umum			UPT Laboratorium			UPT Pelayanan Teknis Laboratorium
			Jumlah Kendaraan Dinas Operasional atau Lapangan yang Dipelihara dan Dibayarkan Pajak dan Perizinannya (Unit)		0.00	0.00	3.00							0.00		Cabang Dinas Energi dan Sumber Daya Mineral Wilayah I
			Pembayaran Pajak, Bea dan Perizinan (Unit)				3	1.619.525,00	(Kab. Buol - Cabang Dinas ESDM Wilayah I, KAB. BUOL)	Dana Transfer Umum-Dana Alokasi Umum			Cabang Dinas ESDM Wilayah I			Cabang Dinas Energi dan Sumber Daya Mineral Wilayah I
			Pemeliharaan Alat Angkutan-Alat Angkutan Darat Bermotor-Kendaraan Dinas Bermotor Perorangan (Unit)				3	17.000.000,00	(Kab. Buol - Cabang Dinas ESDM Wilayah I, KAB. BUOL)	Dana Transfer Umum-Dana Alokasi Umum			Cabang Dinas ESDM Wilayah I			Cabang Dinas Energi dan Sumber Daya Mineral Wilayah I
			Bahan Bahan Bakar dan Pelumas (Paket)				1	33.500.000,00	(Kab. Buol - Cabang Dinas ESDM Wilayah 1, KAB. BUOL)	Dana Transfer Umum-Dana Alokasi Umum			Cabang Dinas ESDM Wilayah I			Cabang Dinas Energi dan Sumber Daya Mineral Wilayah I
			Jumlah Kendaraan Dinas Operasional atau Lapangan yang Dipelihara dan Dibayarkan Pajak dan Perizinannya (Unit)		0.00	0.00			(Cabang Dinas Wil II, KAB. POSO)					0.00		Cabang Dinas Energi dan Sumber Daya Mineral Wilayah II
			BBM, pemeliharaan kendaraan roda dua dan empat, pajak kendaraan (Kegiatan)				3	33.368.914,00	(Kab Poso - Cabang Dinas ESDM Wilayah 2, KAB. POSO)	Dana Transfer Umum-Dana Alokasi Umum			Cabang Dinas Wil II			Cabang Dinas Energi dan Sumber Daya Mineral Wilayah II
			Jumlah Kendaraan Dinas Operasional atau Lapangan yang Dipelihara dan Dibayarkan Pajak dan Perizinannya (Unit)		0.00	0.00	3							0.00		Cabang Dinas Energi dan Sumber Daya Mineral Wilayah III
			Bahan Bakar dan Pelumas (Kegiatan)				1	40.000.000,00	(Cabang Dinas ESDM Wilayah 3, KAB. MOROWALI)	Dana Transfer Umum-Dana Alokasi Umum			Cabang Dinas ESDM Wilayah 3			Cabang Dinas Energi dan Sumber Daya Mineral Wilayah III
			Pembayaran Pajak, Bea dan Perizinan (Roda 4 dan Roda 2) (Tahun)				1	2.300.000,00	(Cabang Dinas ESDM Wilayah 3, KAB. MOROWALI)	Dana Transfer Umum-Dana Alokasi Umum			Cabang Dinas ESDM Wilayah 3			Cabang Dinas Energi dan Sumber Daya Mineral Wilayah III
			Pemeliharaan Alat Angkutan-Alat Angkutan Darat Bermotor-Kendaraan Dinas Bermotor Perorangan (Roda 4 dan Roda 2) (Tahun)				1	18.500.000,00	(Cabang Dinas ESDM Wilayah 3, KAB. MOROWALI)	Dana Transfer Umum-Dana Alokasi Umum			Cabang Dinas ESDM Wilayah 3			Cabang Dinas Energi dan Sumber Daya Mineral Wilayah III
			Jumlah Kendaraan Dinas Operasional atau Lapangan yang Dipelihara dan Dibayarkan Pajak dan Perizinannya (Unit)													Cabang Dinas Energi dan Sumber Daya Mineral Wilayah IV
			Bahan-Bahan Bakar dan Pelumas (Kegiatan)				1	42.500.000,00	(Kab.BANGGAI, SULAWESI TENGAH)	Dana Transfer Umum-Dana Alokasi Umum			Cabang Dinas ESDM Wilayah IV			Cabang Dinas Energi dan Sumber Daya Mineral Wilayah IV
			Pemeliharaan Alat Angkutan Darat Bermotor, Kendaraan Dinas Bermotor (Kegiatan)				3	14.750.000,00	(Kab.BANGGAI, SULAWESI TENGAH)	Dana Transfer Umum-Dana Alokasi Umum			Cabang Dinas ESDM Wilayah IV			Cabang Dinas Energi dan Sumber Daya Mineral Wilayah IV
			Jumlah Kendaraan Dinas Operasional atau Lapangan yang Dipelihara dan Dibayarkan Pajak dan Perizinannya (Unit)													Cabang Dinas Energi dan Sumber Daya Mineral Wilayah V

NO	KODE	URUSAN/BIDANG URUSAN/PROGRAM/KEGIATAN/ SUB KEGIATAN	INDIKATOR PROGRAM/KEGIATAN/SUB KEGIATAN	Target Akhir Periode RPJMD	REALISASI CAPAIAN RKPD TAHUN 2022	PRAKIRAAN CAPAIAN TARGET RKPD TAHUN 2023	CAPAIAN KINERJA DAN KERANGKA PENDANAAN					KELOMPOK SASARAN	PRAKIRAAN MAJU RENCANA TAHUN 2025		PERANGKAT DAERAH PENANGGUNG JAWAB			
							TARGET 2024	PAGU INDIKATIF (Rp)	LOKASI	SUMBER DANA	PRIORITAS		TARGET	PAGU INDIKATIF (Rp)				
											NASIONAL					DAERAH		
1	2	3	4	5	6	7	8	9	10	11	12	13	14	15	16	17		
3.29.01.1.09.0006		Pemeliharaan Peralatan dan Mesin Lainnya	Pajak dan Kendaraan (Unit)				3	2.450.000,00	(Kab, Sigi- Cabang Dinas Wilayah V, Provinsi Sulawesi Tengah, SULAWESI TENGAH)	Dana Transfer Umum-Dana Alokasi Umum			Cabang Dinas Wilayah V, Provinsi Sulawesi Tengah			Cabang Dinas Energi dan Sumber Daya Mineral Wilayah V		
			Pemeliharaan Kendaraan (Servic Motor) (Unit)				2	4.000.000,00	(Kab, Sigi- Cabang Dinas Wilayah V, Provinsi Sulawesi Tengah, SULAWESI TENGAH)	Dana Transfer Umum-Dana Alokasi Umum			Cabang Dinas Wilayah V, Provinsi Sulawesi Tengah			Cabang Dinas Energi dan Sumber Daya Mineral Wilayah V		
			Bahan Bakar dan Pelumas BBM (Kegiatan)				1	30.000.000,00	(Kab, Sigi- Cabang Dinas Wilayah V Provinsi Sulawesi Tengah, SULAWESI TENGAH)	Dana Transfer Umum-Dana Alokasi Umum			Cabang Dinas Wilayah V, Provinsi Sulawesi Tengah			Cabang Dinas Energi dan Sumber Daya Mineral Wilayah V		
			Pemeliharaan Kendaraan (Servic Mobil) (Unit)				1	15.000.000,00	(Kab, Sigi - Cabang Dinas Wilayah V, Provinsi Sulawesi Tengah, SULAWESI TENGAH)	Dana Transfer Umum-Dana Alokasi Umum			Cabang Dinas Wilayah V, Provinsi Sulawesi Tengah			Cabang Dinas Energi dan Sumber Daya Mineral Wilayah V		
					Jumlah Peralatan dan Mesin Lainnya yang Dipelihara (Unit)		0.00	0.00	50.00							0.00		Dinas Energi dan Sumber Daya Mineral Provinsi Sulawesi Tengah
					Pemeliharaan Komputer-Komputer Unit-Personal Computer (Unit)				15	10.950.000,00	(Kota Palu - Dinas Energi dan Sumber Daya Mineral Provinsi Sulawesi Tengah, SULAWESI TENGAH)	Dana Transfer Umum-Dana Alokasi Umum			Dinas Energi dan Sumber Daya Mineral Provinsi Sulawesi Tengah			Dinas Energi dan Sumber Daya Mineral Provinsi Sulawesi Tengah
					Pemeliharaan Alat Kantor dan Rumah Tangga-Alat Rumah Tangga-Alat Pendingin (Unit)				30	18.300.000,00	(Kota Palu - Dinas Energi dan Sumber Daya Mineral Provinsi Sulawesi Tengah, SULAWESI TENGAH)	Dana Transfer Umum-Dana Alokasi Umum			Dinas Energi dan Sumber Daya Mineral Provinsi Sulawesi Tengah			Dinas Energi dan Sumber Daya Mineral Provinsi Sulawesi Tengah
					Pemeliharaan Komputer-Peralatan Komputer-Peralatan Komputer Lainnya (Unit)				15	10.350.000,00	(Kota Palu - Dinas Energi dan Sumber Daya Mineral Provinsi Sulawesi Tengah, SULAWESI TENGAH)	Dana Transfer Umum-Dana Alokasi Umum			Dinas Energi dan Sumber Daya Mineral Provinsi Sulawesi Tengah			Dinas Energi dan Sumber Daya Mineral Provinsi Sulawesi Tengah
					Jumlah Peralatan dan Mesin Lainnya yang Dipelihara (Unit)													UPT Pelayanan Teknis Laboraturium
					Pemeliharaan Alat Kantor dan Rumah Tangga-Alat Rumah Tangga-Alat Pendingin (Kegiatan)				2	3.050.000,00	(UPT Laboratorium, KOTA PALU)	Dana Transfer Umum-Dana Alokasi Umum			UPT Laboratorium			UPT Pelayanan Teknis Laboraturium
					Pemeliharaan Komputer-Komputer Unit Personal Computer (Kegiatan)				1	700.000,00	(UPT Laboratorium, KOTA PALU)	Dana Transfer Umum-Dana Alokasi Umum			UPT Laboratorium			UPT Pelayanan Teknis Laboraturium
					Pemeliharaan Komputer-Peralatan Komputer-Peralatan Komputer Lainnya (Kegiatan)				2	1.380.000,00	(UPT Laboratorium, KOTA PALU)	Dana Transfer Umum-Dana Alokasi Umum			UPT Laboratorium			UPT Pelayanan Teknis Laboraturium
					Alat/bahan untuk kegiatan kantor-bahan cetak (Kegiatan)				1	179.900,00	(UPT Laboratorium, KOTA PALU)	Dana Transfer Umum-Dana Alokasi Umum			UPT Laboratorium			UPT Pelayanan Teknis Laboraturium
			Jumlah Peralatan dan Mesin Lainnya yang Dipelihara (Unit)		0.00	0.00	3.00							0.00		Cabang Dinas Energi dan Sumber Daya Mineral Wilayah I		

NO	KODE	URUSAN/BIDANG URUSAN/PROGRAM/KEGIATAN/ SUB KEGIATAN	INDIKATOR PROGRAM/KEGIATAN/SUB KEGIATAN	Target Akhir Periode RPJMD	REALISASI CAPAIAN RKPD TAHUN 2022	PRAKIRAAN CAPAIAN TARGET RKPD TAHUN 2023	CAPAIAN KINERJA DAN KERANGKA PENDANAAN						KELOMPOK SASARAN	PRAKIRAAN MAJU RENCANA TAHUN 2025		PERANGKAT DAERAH PENANGGUNG JAWAB
							TARGET 2024	PAGU INDIKATIF (Rp)	LOKASI	SUMBER DANA	PRIORITAS			TARGET	PAGU INDIKATIF (Rp)	
											NASIONAL	DAERAH				
1	2	3	4	5	6	7	8	9	10	11	12	13	14	15	16	17
			Pemeliharaan Komputer-Komputer Unit-Personal Computer (Unit)				3	2.190.000,00	(Kab. Buol -, KAB. BUOL)	Dana Transfer Umum-Dana Alokasi Umum			Cabang Dinas ESDM Wilayah I			Cabang Dinas Energi dan Sumber Daya Mineral Wilayah I
			Pemeliharaan Alat Kantor dan Rumah Tangga-Alat Rumah Tangga-Alat Pendingin (Unit)				3	1.830.000,00	(Kab. Buol - Cabang Dinas ESDM Wilayah 1, KAB. BUOL)	Dana Transfer Umum-Dana Alokasi Umum			Cabang Dinas ESDM Wilayah 1			Cabang Dinas Energi dan Sumber Daya Mineral Wilayah I
			Pemeliharaan Komputer-Peralatan Komputer-Peralatan Komputer Lainnya (Unit)				2	1.380.000,00	(Kab. Buol- Cabang Dinas ESDM Wilayah I, KAB. BUOL)	Dana Transfer Umum-Dana Alokasi Umum			Cabang Dinas ESDM Wilayah I			Cabang Dinas Energi dan Sumber Daya Mineral Wilayah I
			Jumlah Peralatan dan Mesin Lainnya yang Dipelihara (Unit)		0.00	0.00	3		(Cabang Dinas Wil II, KAB. POSO)					0.00		Cabang Dinas Energi dan Sumber Daya Mineral Wilayah II
			Pemeliharaan AC, PC dan Printer (Unit)				3	3.370.000,00	(Kab. Poso - Cabang Dinas ESDM Wilayah 2, KAB. POSO)	Dana Transfer Umum-Dana Alokasi Umum			Cabang Dinas Wilayah II			Cabang Dinas Energi dan Sumber Daya Mineral Wilayah II
			Jumlah Peralatan dan Mesin Lainnya yang Dipelihara (Unit)													Cabang Dinas Energi dan Sumber Daya Mineral Wilayah IV
			Pemeliharaan Komputer-Peralatan Komputer-Peralatan Komputer Lainnya (Servis Printer) (Kegiatan)				1	2.070.000,00	(Kab.BANGGAI, SULAWESI TENGAH)	Dana Transfer Umum-Dana Alokasi Umum			Cabang Dinas ESDM Wilayah IV			Cabang Dinas Energi dan Sumber Daya Mineral Wilayah IV
			Pemeliharaan Alat Kantor dan Rumah Tangga-Alat Rumah Tangga-Alat Pendingin (Biaya Servis) (Kegiatan)				1	1.830.000,00	(Kab.BANGGAI, SULAWESI TENGAH)	Dana Transfer Umum-Dana Alokasi Umum			Cabang Dinas ESDM Wilayah IV			Cabang Dinas Energi dan Sumber Daya Mineral Wilayah IV
			Pemeliharaan Komputer Komputer Unit-Personal Komputer (Servis Komputer/Laptop) (Kegiatan)				1	2.190.000,00	(Kab.BANGGAI, SULAWESI TENGAH)	Dana Transfer Umum-Dana Alokasi Umum			Cabang Dinas ESDM Wilayah IV			Cabang Dinas Energi dan Sumber Daya Mineral Wilayah IV
			Jumlah Peralatan dan Mesin Lainnya yang Dipelihara (Unit)													Cabang Dinas Energi dan Sumber Daya Mineral Wilayah V
			Pemeliharaan Alat Pendingin Ruang (AC) (Unit)				5	3.050.000,00	(Kab. Sigi- Cabang Dinas Wilayah V, Provinsi Sulawesi Tengah , KAB. SIGI)	Dana Transfer Umum-Dana Alokasi Umum			Cabang Dinas Wilayah V, Provinsi Sulawesi Tengah			Cabang Dinas Energi dan Sumber Daya Mineral Wilayah V
			Pemeliharaan peralatan komputer (Printer) (Unit)				2	2.760.000,00	(Kab. Sigi- Cabang Dinas Wilayah V, Provinsi Sulawesi Tengah, SULAWESI TENGAH)	Dana Transfer Umum-Dana Alokasi Umum			Cabang Dinas Wilayah V, Provinsi Sulawesi Tengah			Cabang Dinas Energi dan Sumber Daya Mineral Wilayah V
			pemeliharaan Personal Komputer (Unit)				2	1.460.000,00	(Kab. Sigi - Cabang Dinas Wilayah V, Provinsi Sulawesi Tengah, SULAWESI TENGAH)	Dana Transfer Umum-Dana Alokasi Umum			Cabang Dinas Wilayah V, Provinsi Sulawesi Tengah			Cabang Dinas Energi dan Sumber Daya Mineral Wilayah V
2.	3.29.02	PROGRAM PENGELOLAAN ASPEK KEGEOLOGIAN	Persentase Pemanfaatan Air Tanah Berbasis Lingkungan, Sosial, dan Ekonomi (%)				26,47	586.464.030,00								Cabang Dinas Energi dan Sumber Daya Mineral Wilayah III

NO	KODE	URUSAN/BIDANG URUSAN/PROGRAM/KEGIATAN/ SUB KEGIATAN	INDIKATOR PROGRAM/KEGIATAN/SUB KEGIATAN	Target Akhir Periode RPJMD	REALISASI CAPAIAN RKP TAHUN 2022	PRAKIRAAN CAPAIAN TARGET RKP TAHUN 2023	CAPAIAN KINERJA DAN KERANGKA PENDANAAN					KELOMPOK SASARAN	PRAKIRAAN MAJU RENCANA TAHUN 2025		PERANGKAT DAERAH PENANGGUNG JAWAB	
							TARGET 2024	PAGU INDIKATIF (Rp)	LOKASI	SUMBER DANA	PRIORITAS		TARGET	PAGU INDIKATIF (Rp)		
											NASIONAL					DAERAH
1	2	3	4	5	6	7	8	9	10	11	12	13	14	15	16	17
			<p>Persentase Pemanfaatan Air Tanah Berbasis Lingkungan, Sosial, dan Ekonomi (%)</p> <p>Persentase Pemanfaatan Air Tanah Berbasis Lingkungan, Sosial, dan Ekonomi (%)</p> <p>Persentase Pemanfaatan Air Tanah Berbasis Lingkungan, Sosial, dan Ekonomi (%)</p> <p>Persentase Pemanfaatan Air Tanah Berbasis Lingkungan, Sosial, dan Ekonomi (%)</p> <p>Persentase Pemanfaatan Air Tanah Berbasis Lingkungan, Sosial, dan Ekonomi (%)</p>				26,47									<p>Cabang Dinas Energi dan Sumber Daya Mineral Wilayah IV</p> <p>Cabang Dinas Energi dan Sumber Daya Mineral Wilayah II</p> <p>Dinas Energi dan Sumber Daya Mineral Provinsi Sulawesi Tengah</p> <p>Cabang Dinas Energi dan Sumber Daya Mineral Wilayah I</p> <p>Cabang Dinas Energi dan Sumber Daya Mineral Wilayah V</p>
	3.29.02.1.01	Penetapan Zona Konservasi Air Tanah pada Cekungan Air Tanah dalam Daerah Provinsi						151.999.840,00								
			- Jumlah Kabupaten yang telah dilakukan pemetaan zona konservasi air tanah (kabupaten/kota)				11		(DESDM, SULAWESI TENGAH)					11		Dinas Energi dan Sumber Daya Mineral Provinsi Sulawesi Tengah
	3.29.02.1.01.0001	Pengumpulan dan Pengolahan Data Zona Konservasi Air Tanah pada Cekungan Air Tanah						32.271.840,00								
			Jumlah Dokumen Terkait Data Zona Konservasi Air Tanah pada Cekungan Air Tanah dalam Daerah Provinsi (Dokumen)		0.00	0.00	1		(SULAWESI TENGAH)					0.00		Dinas Energi dan Sumber Daya Mineral Provinsi Sulawesi Tengah
			Makan minum rapat (Kegiatan)				2	6.175.000,00	(Kota Palu- Dinas Esdm sulawesi tengah, SULAWESI TENGAH)	Dana Transfer Umum-Dana Alokasi Umum			Dinas ESDM Provinsi Sulawesi Tengah			Dinas Energi dan Sumber Daya Mineral Provinsi Sulawesi Tengah
			Alat/Bahan untuk kegiatan-Bahan Cetak (foto copy) (Kegiatan)				1	1.127.000,00	(Kota Palu, SULAWESI TENGAH)	Dana Transfer Umum-Dana Alokasi Umum			Dinas ESDM Provinsi sulawesi tengah			Dinas Energi dan Sumber Daya Mineral Provinsi Sulawesi Tengah
			Belanja Perjalanan Dinas Biasa (Kegiatan)				2	24.969.840,00	(Kab. Toli Toli, Kab. Buol, SULAWESI TENGAH)	Dana Transfer Umum-Dana Alokasi Umum			Pemda terkait			Dinas Energi dan Sumber Daya Mineral Provinsi Sulawesi Tengah
	3.29.02.1.01.0002	Penentuan dan Penetapan Zona Konservasi Air Tanah pada Cekungan Air Tanah						92.458.000,00								
			Jumlah Zona Konservasi Air Tanah yang Ditetapkan dalam Daerah Provinsi (Dokumen)		0.00	0.00	1		(SULAWESI TENGAH)					0.00		Dinas Energi dan Sumber Daya Mineral Provinsi Sulawesi Tengah
			Bahan Cetak (foto copy, cetak dokumen, dan spanduk) (Kegiatan)				1	2.438.000,00	(Kota Palu, SULAWESI TENGAH)	Dana Transfer Umum-Dana Alokasi Umum			Dinas ESDM Provinsi Sulawesi Tengah			Dinas Energi dan Sumber Daya Mineral Provinsi Sulawesi Tengah

NO	KODE	URUSAN/BIDANG URUSAN/PROGRAM/KEGIATAN/ SUB KEGIATAN	INDIKATOR PROGRAM/KEGIATAN/SUB KEGIATAN	Target Akhir Periode RPJMD	REALISASI CAPAIAN RKPD TAHUN 2022	PRAKIRAAN CAPAIAN TARGET RKPD TAHUN 2023	CAPAIAN KINERJA DAN KERANGKA PENDANAAN						KELOMPOK SASARAN	PRAKIRAAN MAJU RENCANA TAHUN 2025		PERANGKAT DAERAH PENANGGUNG JAWAB		
							TARGET 2024	PAGU INDIKATIF (Rp)	LOKASI	SUMBER DANA	PRIORITAS			TARGET	PAGU INDIKATIF (Rp)			
											NASIONAL	DAERAH						
1	2	3	4	5	6	7	8	9	10	11	12	13	14	15	16	17		
3.29.02.1.01.0003	Pengendalian dan Pengawasan Pemanfaatan Zona Konservasi Air Tanah pada Cekungan Air Tanah	Honorarium Narasumber atau pembahas, Moderator, Pembawah Acara dan Panitia (Kegiatan)					1	12.200.000,00	(Kota Palu, SULAWESI TENGAH)	Dana Transfer Umum-Dana Alokasi Umum			Dinas ESDM Provinsi Sulawesi Tengah dan peserta			Dinas Energi dan Sumber Daya Mineral Provinsi Sulawesi Tengah		
		Belanja Alat/Bahan untuk Kegiatan Kantor Lainnya (Cetak Peta) (Kegiatan)					1	1.700.000,00	(Kota Palu, SULAWESI TENGAH)	Dana Transfer Umum-Dana Alokasi Umum			Dinas ESDM Provinsi Sulawesi Tengah			Dinas Energi dan Sumber Daya Mineral Provinsi Sulawesi Tengah		
		Belanja Alat/ bahan untuk Kegiatan Kantor - Alat Tulis Kantor (Kegiatan)						1	550.000,00	(DESDM , SULAWESI TENGAH)	Dana Transfer Umum-Dana Alokasi Umum			Dinas ESDM Provinsi Sulawesi Tengah			Dinas Energi dan Sumber Daya Mineral Provinsi Sulawesi Tengah	
		Belanja Perjalanan Dinas Biasa (perjalanan dalam daerah) (Kegiatan)						1	13.050.000,00	(Kab. Banggai, SULAWESI TENGAH)	Dana Transfer Umum-Dana Alokasi Umum			Pemda terkait			Dinas Energi dan Sumber Daya Mineral Provinsi Sulawesi Tengah	
		Belanja Perjalanan Dinas Biasa (perjalanan luar daerah) (Kegiatan)						2	45.920.000,00	(Jakarta / daerah lainnya, SULAWESI TENGAH)	Dana Transfer Umum-Dana Alokasi Umum			Kementerian terkait			Dinas Energi dan Sumber Daya Mineral Provinsi Sulawesi Tengah	
		Belanja Makanan dan Minuman Rapat (mamin rapat dan paket fullday) (Kegiatan)						2	16.600.000,00	(Kota Palu, SULAWESI TENGAH)	Dana Transfer Umum-Dana Alokasi Umum			Dinas ESDM Provinsi Sulawesi Tengah			Dinas Energi dan Sumber Daya Mineral Provinsi Sulawesi Tengah	
									27.270.000,00									
		Jumlah Laporan Hasil Pengendalian dan Pengawasan Pemanfaatan Zona Air Tanah pada Cekungan Air Tanah dalam Daerah Provinsi (Laporan)				0.00	0.00		4		(SULAWESI TENGAH)					0.00		Dinas Energi dan Sumber Daya Mineral Provinsi Sulawesi Tengah
		Bahan Cetak (foto copy) (Kegiatan)							1	870.000,00	(Kota palu , SULAWESI TENGAH)	Dana Transfer Umum-Dana Alokasi Umum			Dinas ESDM Provinsi Sulawesi Tengah			Dinas Energi dan Sumber Daya Mineral Provinsi Sulawesi Tengah
		Belanja Perjalanan Dinas Biasa (Kegiatan)							3	24.450.000,00	(Kab. Poso, Morowali utara, Kab.Parigi, SULAWESI TENGAH)	Dana Transfer Umum-Dana Alokasi Umum			pemda terkait			Dinas Energi dan Sumber Daya Mineral Provinsi Sulawesi Tengah
Belanja Makanan dan Minuman Rapat (Kegiatan)							1	1.950.000,00	(kota palu, SULAWESI TENGAH)	Dana Transfer Umum-Dana Alokasi Umum			Dinas ESDM Provinsi Sulawesi Tengah			Dinas Energi dan Sumber Daya Mineral Provinsi Sulawesi Tengah		
3.29.02.1.03	Penetapan Nilai Perolehan Air Tanah dalam Daerah Provinsi							434.464.190,00										
	Jumlah kabupaten/ kota yang telah ditetapkan NPA-nya (kabupaten/kota)						2		(Cabang Dinas ESDM Wilayah 5, SULAWESI TENGAH)					2		Cabang Dinas Energi dan Sumber Daya Mineral Wilayah V		
	Jumlah kabupaten/ kota yang telah ditetapkan NPA-nya (kabupaten/kota)						2		(Kab. Morowali dan Kab. Morowali Utara Cabang Dinas ESDM Wilayah 3, SULAWESI TENGAH)					2		Cabang Dinas Energi dan Sumber Daya Mineral Wilayah III		
	Jumlah kabupaten/ kota yang telah ditetapkan NPA-nya (Laporan)						2		(Kab. Poso dan Tojo Una-una Cabang Dinas ESDM Wilayah 2, SULAWESI TENGAH)					2		Cabang Dinas Energi dan Sumber Daya Mineral Wilayah II		

NO	KODE	URUSAN/BIDANG URUSAN/PROGRAM/KEGIATAN/ SUB KEGIATAN	INDIKATOR PROGRAM/KEGIATAN/SUB KEGIATAN	Target Akhir Periode RPJMD	REALISASI CAPAIAN RKPD TAHUN 2022	PRAKIRAAN CAPAIAN TARGET RKPD TAHUN 2023	CAPAIAN KINERJA DAN KERANGKA PENDANAAN						KELOMPOK SASARAN	PRAKIRAAN MAJU RENCANA TAHUN 2025		PERANGKAT DAERAH PENANGGUNG JAWAB			
							TARGET 2024	PAGU INDIKATIF (Rp)	LOKASI	SUMBER DANA	PRIORITAS			TARGET	PAGU INDIKATIF (Rp)				
											NASIONAL	DAERAH							
1	2	3	4	5	6	7	8	9	10	11	12	13	14	15	16	17			
3.29.02.1.03.0001		Pengumpulan dan Pengolahan Data dan Informasi Nilai Perolehan Air Tanah	- Jumlah kabupaten/ kota yang telah ditetapkan NPA-nya (kabupaten/kota)				2		(DESDM, SULAWESI TENGAH)					2		Dinas Energi dan Sumber Daya Mineral Provinsi Sulawesi Tengah			
			Jumlah kabupaten/ kota yang telah ditetapkan NPA-nya (kabupaten/kota)				2		(Cabang Dinas Wilayah 1, KAB. BUOL)						2		Cabang Dinas Energi dan Sumber Daya Mineral Wilayah I		
			- Jumlah kabupaten/ kota yang telah ditetapkan NPA-nya (kabupaten/kota)				2		(cabang dinas wilayah IV, KAB. BANGGAI)						2		Cabang Dinas Energi dan Sumber Daya Mineral Wilayah IV		
										218.700.040,00									
			Jumlah Dokumen Data dan Informasi Nilai Perolehan Air Tanah dalam Daerah Provinsi yang Terkumpul (Dokumen)			0.00	0.00	1			(SULAWESI TENGAH)					0.00			Dinas Energi dan Sumber Daya Mineral Provinsi Sulawesi Tengah
			Honorarium Narasumber/Pembahas/Moderator/Pembawa Acara/Panitia (Kegiatan)					1		18.250.000,00	(Kota Palu, SULAWESI TENGAH)	Dana Transfer Umum-Dana Alokasi Umum				stakeholder dan pengguna air tanah			Dinas Energi dan Sumber Daya Mineral Provinsi Sulawesi Tengah
			Bahan Cetak (foto copy) (Kegiatan)					1		2.942.040,00	(DESDM, SULAWESI TENGAH)	Dana Transfer Umum-Dana Alokasi Umum				Dinas ESDM Provinsi Sulawesi Tengah			Dinas Energi dan Sumber Daya Mineral Provinsi Sulawesi Tengah
			Kegiatan Rapat dan Pertemuan di Luar Kantor (Kegiatan)					1		52.800.000,00	(Kota Palu, SULAWESI TENGAH)	Dana Transfer Umum-Dana Alokasi Umum				stakeholder dan pengguna air tanah			Dinas Energi dan Sumber Daya Mineral Provinsi Sulawesi Tengah
			Belanja Perjalanan Dinas Biasa (Perjalanan luar daerah) (Kegiatan)					1		20.518.000,00	(Jakarta/Daerah Lainnya, Luar Wilayah)	Dana Transfer Umum-Dana Alokasi Umum				kementrian terkait			Dinas Energi dan Sumber Daya Mineral Provinsi Sulawesi Tengah
			Belanja Makanan dan Minuman Rapat (Kegiatan)					1		5.625.000,00	(Kota palu, SULAWESI TENGAH)	Dana Transfer Umum-Dana Alokasi Umum				Dinas ESDM Provinsi Sulawesi Tengah			Dinas Energi dan Sumber Daya Mineral Provinsi Sulawesi Tengah
3.29.02.1.03.0002		Penghitungan, Perumusan dan Penetapan Nilai Perolehan Air Tanah	Belanja Perjalanan Dinas Biasa (Perjalanan dalam daerah) (Kegiatan)				2	118.565.000,00	(Kab. Poso, Kab. Tojo Una Una, Morowali, Banggai, SULAWESI TENGAH)	Dana Transfer Umum-Dana Alokasi Umum				stakeholder dan pengguna air tanah			Dinas Energi dan Sumber Daya Mineral Provinsi Sulawesi Tengah		
									120.722.450,00										
			Jumlah Laporan Hasil Penghitungan, Perumusan dan Penetapan Nilai Perolehan Air Tanah dalam Daerah Provinsi (Laporan)			0.00	0.00	2			(SULAWESI TENGAH)					0.00			Dinas Energi dan Sumber Daya Mineral Provinsi Sulawesi Tengah
			Belanja Makanan dan Minuman Rapat (Kegiatan)					1	4.725.000,00	(Kota Palu Kab. Sigi, Kab. Morowali/Kab. Lainnya, SULAWESI TENGAH)	Dana Transfer Umum-Dana Alokasi Umum					Dinas ESDM Provinsi Sulawesi Tengah			Dinas Energi dan Sumber Daya Mineral Provinsi Sulawesi Tengah
			Bahan Cetak (foto copy) (Kegiatan)					1	2.377.450,00	(DESDM, SULAWESI TENGAH)	Dana Transfer Umum-Dana Alokasi Umum					Dinas ESDM Provinsi Sulawesi Tengah			Dinas Energi dan Sumber Daya Mineral Provinsi Sulawesi Tengah
			Belanja Perjalanan Dinas Biasa (Perjalanan luar daerah) (Kegiatan)				1	73.840.000,00	(Jakarta/Daerah Lainnya, Luar Wilayah)	Dana Transfer Umum-Dana Alokasi Umum				kementrian terkait			Dinas Energi dan Sumber Daya Mineral Provinsi Sulawesi Tengah		

NO	KODE	URUSAN/BIDANG URUSAN/PROGRAM/KEGIATAN/ SUB KEGIATAN	INDIKATOR PROGRAM/KEGIATAN/SUB KEGIATAN	Target Akhir Periode RPJMD	REALISASI CAPAIAN RKPD TAHUN 2022	PRAKIRAAN CAPAIAN TARGET RKPD TAHUN 2023	CAPAIAN KINERJA DAN KERANGKA PENDANAAN					KELOMPOK SASARAN	PRAKIRAAN MAJU RENCANA TAHUN 2025		PERANGKAT DAERAH PENANGGUNG JAWAB			
							TARGET 2024	PAGU INDIKATIF (Rp)	LOKASI	SUMBER DANA	PRIORITAS		TARGET	PAGU INDIKATIF (Rp)				
											NASIONAL					DAERAH		
1	2	3	4	5	6	7	8	9	10	11	12	13	14	15	16	17		
3.29.02.1.03.0003	Pengendalian dan Pengawasan Pemanfaatan Air Tanah	Belanja Perjalanan Dinas Biasa (Perjalanan dalam daerah) (Kegiatan)					2	39.780.000,00	(Kab. Donggala, Kab. Banggai, Kab. Morowali, Kota Palu Kab. Sigi, SULAWESI TENGAH)	Dana Transfer Umum-Dana Alokasi Umum			Stakeholder dan pengguna air tanah			Dinas Energi dan Sumber Daya Mineral Provinsi Sulawesi Tengah		
		Jumlah Laporan Hasil Pengendalian dan Pengawasan Implementasi Nilai Perolehan Air Tanah dalam Daerah Provinsi (Laporan)			0.00	0.00	2.00	95.041.700,00							0.00		Cabang Dinas Energi dan Sumber Daya Mineral Wilayah I	
		Perjalanan Dinas Dalam Kota (Perjalanan Dinas Dalam Daerah) (Kegiatan)						1	4.050.000,00	(Kabupaten Buol, KAB. BUOL)	Dana Transfer Umum-Dana Alokasi Umum			Kab. Buol			Cabang Dinas Energi dan Sumber Daya Mineral Wilayah I	
		Alat/Bahan untuk Kegiatan Kantor-Alat Tulis Kantor (Kegiatan)						1	1.000.000,00	(Kabupaten Toli-Toli, KAB. TOLI TOLI)	Dana Transfer Umum-Dana Alokasi Umum			Peserta Sosialisasi Air Tanah			Cabang Dinas Energi dan Sumber Daya Mineral Wilayah I	
		Makanan dan Minuman Rapat (Makan Minum Rapat dan Sosialisasi) (Kegiatan)						2	2.340.000,00	(Kab. Buol - Cabang Dinas ESDM Wilayah I, KAB. BUOL)	Dana Transfer Umum-Dana Alokasi Umum			Cabang Dinas ESDM Wilayah I			Cabang Dinas Energi dan Sumber Daya Mineral Wilayah I	
		Alat/Bahan untuk Kegiatan Kantor-Bahan Cetak (Fotocopy) (Kegiatan)						1	1.934.900,00	(Kab. Buol - Cabang Dinas Wilayah 1, KAB. BUOL)	Dana Transfer Umum-Dana Alokasi Umum			Cabang Dinas ESDM Wilayah I			Cabang Dinas Energi dan Sumber Daya Mineral Wilayah I	
		Perjalanan Dinas Dalam Kota (Kegiatan)						1	2.700.000,00	(Kab. Buol dan Toli-Toli, SULAWESI TENGAH)	Dana Transfer Umum-Dana Alokasi Umum			Cabang Dinas ESDM Wilayah I			Cabang Dinas Energi dan Sumber Daya Mineral Wilayah I	
		Sewa Bangunan Gedung Tempat Pertemuan (Kegiatan)						1	1.000.000,00	(Kab. Toli-Toli, KAB. TOLI TOLI)	Dana Transfer Umum-Dana Alokasi Umum			Peserta Sosialisasi			Cabang Dinas Energi dan Sumber Daya Mineral Wilayah I	
		Honorarium Narasumber atau Pembahas, Moderator, Pembawa Acara, dan Panitia (Kegiatan)						1	1.800.000,00	(Kab. Toli-Toli, KAB. TOLI TOLI)	Dana Transfer Umum-Dana Alokasi Umum			Pengusaha Air Tanah			Cabang Dinas Energi dan Sumber Daya Mineral Wilayah I	
		Perjalanan Dinas Biasa (Perjalanan Dinas Dalam Daerah) (Kegiatan)						1	23.342.800,00	(Kab. Toli-Toli, KAB. TOLI TOLI)	Dana Transfer Umum-Dana Alokasi Umum			Kab.Toli-Toli			Cabang Dinas Energi dan Sumber Daya Mineral Wilayah I	
		Jumlah Laporan Hasil Pengendalian dan Pengawasan Implementasi Nilai Perolehan Air Tanah dalam Daerah Provinsi (Laporan)																Cabang Dinas Energi dan Sumber Daya Mineral Wilayah II
		Makan Minum Rapat (Kegiatan)						1	520.000,00	(Kab. Poso - Cabang Dinas ESDM Wilayah 2, KAB. POSO)	Dana Transfer Umum-Dana Alokasi Umum			Cabang Dinas Wil II				Cabang Dinas Energi dan Sumber Daya Mineral Wilayah II
		Perjalan Dinas Biasa (dalam daerah) (Kegiatan)						1	10.604.000,00	(Kab. Tojo Una Una, KAB. TOJO UNA UNA)	Dana Transfer Umum-Dana Alokasi Umum			Pemda Terkait				Cabang Dinas Energi dan Sumber Daya Mineral Wilayah II
Jumlah Laporan Hasil Pengendalian dan Pengawasan Implementasi Nilai Perolehan Air Tanah dalam Daerah Provinsi (Laporan)					0.00	0.00	4							0.00		Cabang Dinas Energi dan Sumber Daya Mineral Wilayah III		
Makanan dan Minuman Rapat (Kegiatan)						1	780.000,00	(Cabang Dinas ESDM Wilayah 3, KAB. MOROWALI)	Dana Transfer Umum-Dana Alokasi Umum			Cabang Dinas ESDM Wilayah 3				Cabang Dinas Energi dan Sumber Daya Mineral Wilayah III		

NO	KODE	URUSAN/BIDANG URUSAN/PROGRAM/KEGIATAN/ SUB KEGIATAN	INDIKATOR PROGRAM/KEGIATAN/SUB KEGIATAN	Target Akhir Periode RPJMD	REALISASI CAPAIAN RKPD TAHUN 2022	PRAKIRAAN CAPAIAN TARGET RKPD TAHUN 2023	CAPAIAN KINERJA DAN KERANGKA PENDANAAN					KELOMPOK SASARAN	PRAKIRAAN MAJU RENCANA TAHUN 2025		PERANGKAT DAERAH PENANGGUNG JAWAB	
							TARGET 2024	PAGU INDIKATIF (Rp)	LOKASI	SUMBER DANA	PRIORITAS		TARGET	PAGU INDIKATIF (Rp)		
											NASIONAL					DAERAH
1	2	3	4	5	6	7	8	9	10	11	12	13	14	15	16	17
			Perjalanan Dinas Biasa (Perjalanan Dinas Dalam Kota) (Kegiatan)				1	8.240.000,00	(Cabang Dinas ESDM Wilayah 3, KAB. MOROWALI UTARA)	Dana Transfer Umum-Dana Alokasi Umum			Pemerintah Daerah Terkait			Cabang Dinas Energi dan Sumber Daya Mineral Wilayah III
			Perjalanan Dinas dalam Kota (Kegiatan)				1	800.000,00	(Cabang Dinas ESDM Wilayah 3, KAB. MOROWALI)	Dana Transfer Umum-Dana Alokasi Umum			Pemerintah Daerah Terkait			Cabang Dinas Energi dan Sumber Daya Mineral Wilayah III
			Jumlah Laporan Hasil Pengendalian dan Pengawasan Implementasi Nilai Perolehan Air Tanah dalam Daerah Provinsi (Laporan)													Cabang Dinas Energi dan Sumber Daya Mineral Wilayah IV
			Makanan dan Minuman Rapat (Kegiatan)				1	585.000,00	(Kab.BANGGAI, SULAWESI TENGAH)	Dana Transfer Umum-Dana Alokasi Umum			Cabang Dinas ESDM Wilayah IV			Cabang Dinas Energi dan Sumber Daya Mineral Wilayah IV
			Perjalanan Dinas Biasa (Kab.Banggai) (Kegiatan)				1	15.550.000,00	(Kab.BANGGAI, Kab. Banggai Laut, SULAWESI TENGAH)	Dana Transfer Umum-Dana Alokasi Umum			Cabang Dinas ESDM Wilayah IV			Cabang Dinas Energi dan Sumber Daya Mineral Wilayah IV
			Alat/Bahan Untuk Kegiatan Kantor-Bahan Cetak (Kegiatan)				1	35.000,00	(Kab. Banggai, KAB. BANGGAI)	Dana Transfer Umum-Dana Alokasi Umum			Cabdis ESDM Wllyayah IV			Cabang Dinas Energi dan Sumber Daya Mineral Wilayah IV
			Jumlah Laporan Hasil Pengendalian dan Pengawasan Implementasi Nilai Perolehan Air Tanah dalam Daerah Provinsi (Laporan)													Cabang Dinas Energi dan Sumber Daya Mineral Wilayah V
			Perjalanan Dinas (Dalam Kota) (Kegiatan)				1	900.000,00	(Kab, Sigi, Provinsi Sulawesi Tengah, SULAWESI TENGAH)	Dana Transfer Umum-Dana Alokasi Umum			Pemda Terkait			Cabang Dinas Energi dan Sumber Daya Mineral Wilayah V
			Perjalanan Dinas Biasa (Dalam Daerah) (Kegiatan)				1	16.270.000,00	(Kab, Donggala, KAB, Parigi Mautong,Kota Palu, Provinsi Sulawesi Tengah, SULAWESI TENGAH)	Dana Transfer Umum-Dana Alokasi Umum			Pemda Terkait			Cabang Dinas Energi dan Sumber Daya Mineral Wilayah V
			Pengandaan Foto Copy Hitam Putih (Kegiatan)				1	770.000,00	(Kab, Sigi - Cabang DInas Wilayah V, Provinsi Sulawesi Tengah , SULAWESI TENGAH)	Dana Transfer Umum-Dana Alokasi Umum			Cabang Dinas Wilayah V, Provinsi Sulawesi Tengah			Cabang Dinas Energi dan Sumber Daya Mineral Wilayah V
			Makanan Dan Mnuman Rapat (Kali)				4	1.820.000,00	(Kab, Sigi - Cabang Dinas wilayah V, Provinsi Sulawesi Tengah, SULAWESI TENGAH)	Dana Transfer Umum-Dana Alokasi Umum			Cabang Dinas wilayah V, Provinsi Sulawesi Tengah			Cabang Dinas Energi dan Sumber Daya Mineral Wilayah V
3.	3.29.03	PROGRAM PENGELOLAAN MINERAL DAN BATUBARA	Persentase IUP yang telah menerapkan kaidah pertambangan yang baik (%) Persentase IUP yang telah menerapkan kaidah pertambangan yang baik (%) Persentase IUP yang telah menerapkan kaidah pertambangan yang baik (%)				50%	656.726.270,00								Cabang Dinas Energi dan Sumber Daya Mineral Wilayah V Cabang Dinas Energi dan Sumber Daya Mineral Wilayah IV Cabang Dinas Energi dan Sumber Daya Mineral Wilayah III

NO	KODE	URUSAN/BIDANG URUSAN/PROGRAM/KEGIATAN/ SUB KEGIATAN	INDIKATOR PROGRAM/KEGIATAN/SUB KEGIATAN	Target Akhir Periode RPJMD	REALISASI CAPAIAN RKPD TAHUN 2022	PRAKIRAAN CAPAIAN TARGET RKPD TAHUN 2023	CAPAIAN KINERJA DAN KERANGKA PENDANAAN					KELOMPOK SASARAN	PRAKIRAAN MAJU RENCANA TAHUN 2025		PERANGKAT DAERAH PENANGGUNG JAWAB	
							TARGET 2024	PAGU INDIKATIF (Rp)	LOKASI	SUMBER DANA	PRIORITAS		TARGET	PAGU INDIKATIF (Rp)		
											NASIONAL					DAERAH
1	2	3	4	5	6	7	8	9	10	11	12	13	14	15	16	17
			<p>Persentase IUP yang telah menerapkan kaidah pertambangan yang baik (%)</p> <p>Persentase IUP yang telah menerapkan kaidah pertambangan yang baik (%)</p> <p>Persentase IUP yang telah menerapkan kaidah pertambangan yang baik (%)</p>				50									<p>Cabang Dinas Energi dan Sumber Daya Mineral Wilayah I</p> <p>Cabang Dinas Energi dan Sumber Daya Mineral Wilayah II</p> <p>Dinas Energi dan Sumber Daya Mineral Provinsi Sulawesi Tengah</p>
	3.29.03.1.01	Penetapan Wilayah Izin Usaha Pertambangan Mineral Bukan Logam dan Batuan dalam 1 (satu) Daerah Provinsi dan Wilayah Laut sampai dengan 12 Mil						46.385.200,00								
			Jumlah WIUP Mineral bukan logam dan batuan yang ditetapkan dalam daerah provinsi (Wilayah)				6		(Kab. Poso dan Tojo Una-una Cabang Dinas ESDM Wilayah 2, SULAWESI TENGAH)					6		Cabang Dinas Energi dan Sumber Daya Mineral Wilayah II
			Persentase IUP yang telah menerapkan kaidah pertambangan yang baik (Wilayah)				6		(Cabang Dinas Wilayah 1, KAB. BUOL)					6		Cabang Dinas Energi dan Sumber Daya Mineral Wilayah I
			Jumlah WIUP Mineral bukan logam dan batuan yang ditetapkan dalam daerah provinsi (Wilayah)				6		(Kab. Morowali dan Kab. Morowali Utara Cabang Dinas ESDM Wilayah 3, SULAWESI TENGAH)					6		Cabang Dinas Energi dan Sumber Daya Mineral Wilayah III
	3.29.03.1.01.0001	Pengumpulan dan Pengolahan Data dan Informasi Wilayah Izin Usaha Pertambangan Mineral Bukan Logam dan Batuan dalam 1 (satu) Daerah Provinsi dan Wilayah Laut sampai dengan 12 Mil						46.385.200,00								
			Jumlah Dokumen Wilayah Izin Usaha Pertambangan Mineral Bukan Logam, Mineral Bukan Logam Jenis Tertentu dan Batuan dalam 1 (Satu) Daerah Provinsi atau Wilayah Laut sampai dengan 12 Mil yang Terkumpul dan Terolah (Dokumen)		0.00	0.00	1.00							0.00		Cabang Dinas Energi dan Sumber Daya Mineral Wilayah I
			Makanan dan Minuman Rapat (Kegiatan)				1	585.000,00	(Kab. Buol - Cabang Dinas ESDM Wilayah 1, KAB. BUOL)	Dana Transfer Umum-Dana Alokasi Umum			Cabang Dinas ESDM Wilayah 1			Cabang Dinas Energi dan Sumber Daya Mineral Wilayah I
			Alat/Bahan untuk Kegiatan Kantor-Bahan Cetak (Fotocopy) (Kegiatan)				1	597.800,00	(Kab. Buol - Cabang Dinas ESDM Wilayah 1, KAB. BUOL)	Dana Transfer Umum-Dana Alokasi Umum			Cabang Dinas ESDM Wilayah 1			Cabang Dinas Energi dan Sumber Daya Mineral Wilayah I
			Perjalanan Dinas Biasa (Perjalanan Dinas Dalam Daerah) (Kegiatan)				1	13.402.400,00	(Kabupaten Toli-Toli, KAB. TOLI TOLI)	Dana Transfer Umum-Dana Alokasi Umum			Pelaku Usaha Tambang			Cabang Dinas Energi dan Sumber Daya Mineral Wilayah I
			Perjalanan Dinas Dalam Kota (Perjalanan Dinas Dalam Daerah) (Kegiatan)				1	4.050.000,00	(Kabupaten Buol, KAB. BUOL)	Dana Transfer Umum-Dana Alokasi Umum			Pelaku Usaha Tambang			Cabang Dinas Energi dan Sumber Daya Mineral Wilayah I

NO	KODE	URUSAN/BIDANG URUSAN/PROGRAM/KEGIATAN/ SUB KEGIATAN	INDIKATOR PROGRAM/KEGIATAN/SUB KEGIATAN	Target Akhir Periode RPJMD	REALISASI CAPAIAN RKPD TAHUN 2022	PRAKIRAAN CAPAIAN TARGET RKPD TAHUN 2023	CAPAIAN KINERJA DAN KERANGKA PENDANAAN					KELOMPOK SASARAN	PRAKIRAAN MAJU RENCANA TAHUN 2025		PERANGKAT DAERAH PENANGGUNG JAWAB	
							TARGET 2024	PAGU INDIKATIF (Rp)	LOKASI	SUMBER DANA	PRIORITAS		TARGET	PAGU INDIKATIF (Rp)		
											NASIONAL					DAERAH
1	2	3	4	5	6	7	8	9	10	11	12	13	14	15	16	17
			Jumlah Dokumen Wilayah Izin Usaha Pertambangan Mineral Bukan Logam, Mineral Bukan Logam Jenis Tertentu dan Batuan dalam 1 (Satu) Daerah Provinsi atau Wilayah Laut sampai dengan 12 Mil yang Berkumpul dan Terolah (Dokumen)													Cabang Dinas Energi dan Sumber Daya Mineral Wilayah II
			Makan Minum Rapat (Kegiatan)				1	520.000,00	(Kab. Poso - Cabang Dinas ESDM Wilayah 2, KAB. POSO)	Dana Transfer Umum-Dana Alokasi Umum			Cabang Dinas Wil II			Cabang Dinas Energi dan Sumber Daya Mineral Wilayah II
			Perjalanan Dinas Biasa (dalam daerah) (Kegiatan)				1	11.340.000,00	(Kab. Poso, Kab. Tojo Una Una, Luar Wilayah)	Dana Transfer Umum-Dana Alokasi Umum			Pemda Terkait			Cabang Dinas Energi dan Sumber Daya Mineral Wilayah II
			Perjalanan Dinas Biasa (dalam Kota) (Kegiatan)				1	3.900.000,00	(Kab. Poso (pamona barat, pamona selatan, lore selatan), SULAWESI TENGAH)	Dana Transfer Umum-Dana Alokasi Umum			Pemda Terkait			Cabang Dinas Energi dan Sumber Daya Mineral Wilayah II
			Jumlah Dokumen Wilayah Izin Usaha Pertambangan Mineral Bukan Logam, Mineral Bukan Logam Jenis Tertentu dan Batuan dalam 1 (Satu) Daerah Provinsi atau Wilayah Laut sampai dengan 12 Mil yang Berkumpul dan Terolah (Dokumen)													Cabang Dinas Energi dan Sumber Daya Mineral Wilayah III
			Perjalanan Dinas Biasa (Kegiatan)				1	10.250.000,00	(Cabang Dinas ESDM Wilayah 3, KAB. MOROWALI UTARA)	Dana Transfer Umum-Dana Alokasi Umum			Wilayah Izin Usaha Pertambangan			Cabang Dinas Energi dan Sumber Daya Mineral Wilayah III
			Makanan dan Minuman Rapat (Kegiatan)				2	780.000,00	(Cabang Dinas ESDM Wilayah 3, KAB. MOROWALI)	Dana Transfer Umum-Dana Alokasi Umum			Cabang Dinas ESDM Wilayah 3			Cabang Dinas Energi dan Sumber Daya Mineral Wilayah III
			Perjalanan Dinas Dalam Kota (Kegiatan)				4	960.000,00	(Kec. Bahodopi, Kec. Bungku Timur, Kec. Bungku Barat, Kec. Witaponda, KAB. MOROWALI)	Dana Transfer Umum-Dana Alokasi Umum			Wilayah Izin Usaha Pertambangan			Cabang Dinas Energi dan Sumber Daya Mineral Wilayah III
	3.29.03.1.03	Penatausahaan Izin Usaha Pertambangan Mineral Bukan Logam dan Batuan dalam rangka Penanaman Modal Dalam Negeri pada Wilayah Izin Usaha Pertambangan Daerah yang Berada dalam 1 (satu) Daerah Provinsi termasuk Wilayah Laut sampai dengan 12 Mil Laut						460.341.470,00								
			Jumlah IUP Mineral bukan logam dan batuan dalam daerah provinsi (Izin)				18		(Cabang Dinas Wilayah 1, KAB. BUOL)					18		Cabang Dinas Energi dan Sumber Daya Mineral Wilayah I
			Jumlah IUP Mineral bukan logam dan batuan dalam daerah provinsi (Izin)				18		(Kab. Morowali dan Kab. Morowali Utara Cabang Dinas ESDM Wilayah 3, SULAWESI TENGAH)					18		Cabang Dinas Energi dan Sumber Daya Mineral Wilayah III
			Jumlah IUP Mineral bukan logam dan batuan dalam daerah provinsi (Izin)				18		(Cabang Dinas ESDM Wilayah 5, SULAWESI TENGAH)					18		Cabang Dinas Energi dan Sumber Daya Mineral Wilayah V
			Jumlah IUP Mineral bukan logam dan batuan dalam daerah provinsi (Izin)				18		(Kab. Poso dan Tojo Una-una Cabang Dinas ESDM Wilayah 2, SULAWESI TENGAH)					18		Cabang Dinas Energi dan Sumber Daya Mineral Wilayah II

NO	KODE	URUSAN/BIDANG URUSAN/PROGRAM/KEGIATAN/ SUB KEGIATAN	INDIKATOR PROGRAM/KEGIATAN/SUB KEGIATAN	Target Akhir Periode RPJMD	REALISASI CAPAIAN RKPD TAHUN 2022	PRAKIRAAN CAPAIAN TARGET RKPD TAHUN 2023	CAPAIAN KINERJA DAN KERANGKA PENDANAAN					KELOMPOK SASARAN	PRAKIRAAN MAJU RENCANA TAHUN 2025		PERANGKAT DAERAH PENANGGUNG JAWAB				
							TARGET 2024	PAGU INDIKATIF (Rp)	LOKASI	SUMBER DANA	PRIORITAS		TARGET	PAGU INDIKATIF (Rp)					
											NASIONAL					DAERAH			
1	2	3	4	5	6	7	8	9	10	11	12	13	14	15	16	17			
3.29.03.1.03.0002		Koordinasi dan Sinkronisasi dalam rangka Penyusunan Usulan Wilayah Usaha Pertambangan dalam Penetapan Wilayah Pertambangan oleh Pemerintah Pusat	- Jumlah IUP Mineral Bukan logam dan batubara dalam daerah provinsi (Izin)				18		(CABANG DINAS WILAYAH IV, KAB. BANGGAI)					18		Cabang Dinas Energi dan Sumber Daya Mineral Wilayah IV			
			- Jumlah IUP Mineral bukan logam dan batuan dalam daerah provinsi (Izin)				80		(DESDM, SULAWESI TENGAH)						80		Dinas Energi dan Sumber Daya Mineral Provinsi Sulawesi Tengah		
			Jumlah Laporan Hasil Koordinasi dan Sinkronisasi dalam Rangka Penyusunan Usulan Wilayah Usaha Pertambangan dalam Penetapan Wilayah Pertambangan oleh Pemerintah Pusat (Laporan)							49.999.700,00									Dinas Energi dan Sumber Daya Mineral Provinsi Sulawesi Tengah
			Foto Copy (Penggandaan) (Kegiatan)				4		3.646.700,00	(DESDM, SULAWESI TENGAH)	Dana Transfer Umum-Dana Alokasi Umum					Dinas Energi Dan Sumberdaya Mineral Prov Sulteng		Dinas Energi dan Sumber Daya Mineral Provinsi Sulawesi Tengah	
			Alat tulis kantor (Kegiatan)				4		3.500.000,00	(DESDM, SULAWESI TENGAH)	Dana Transfer Umum-Dana Alokasi Umum					Dinas Energi dan Sumberdaya Mineral Prov Sulteng		Dinas Energi dan Sumber Daya Mineral Provinsi Sulawesi Tengah	
			Perjalanan Dinas Luar Daerah (Kegiatan)				4		9.423.000,00	(Jakarta dan Daerah Lainnya, Luar Wilayah)	Dana Transfer Umum-Dana Alokasi Umum					Kementerian yang Terkait		Dinas Energi dan Sumber Daya Mineral Provinsi Sulawesi Tengah	
			Perjalanan Dinas Dalam Daerah (Kegiatan)				4		3.330.000,00	(KAB.DONGGALA, SULAWESI TENGAH)	Dana Transfer Umum-Dana Alokasi Umum					Perusahaan Izin Usaha Petambangan Provinsi Sulteng		Dinas Energi dan Sumber Daya Mineral Provinsi Sulawesi Tengah	
3.29.03.1.03.0004		Pengendalian dan Pengawasan Pelaksanaan Perizinan Usaha Pertambangan Mineral Bukan Logam dan Batuan dalam rangka Penanaman Modal Dalam Negeri pada Wilayah Izin Usaha Pertambangan Daerah yang Berada dalam 1 (satu) Daerah Provinsi termasuk Wilayah Laut sampai dengan 12 Mil Laut																	
			Makan Minum Rapat (Kegiatan)				4		23.500.000,00	(Dinas Energi dan Sumber Daya Mineral Prov Sulteng, SULAWESI TENGAH)	Dana Transfer Umum-Dana Alokasi Umum				Dinas Energi dan Sumber Daya Mineral Prov Sulteng		Dinas Energi dan Sumber Daya Mineral Provinsi Sulawesi Tengah		
			Honorium kegiatan sosialisasi (Kegiatan)				4		6.600.000,00	(kota palu, SULAWESI TENGAH)	Dana Transfer Umum-Dana Alokasi Umum				Perusahaan Izin Usaha Petambangan Provinsi Sulteng		Dinas Energi dan Sumber Daya Mineral Provinsi Sulawesi Tengah		
			Jumlah Laporan Hasil Pembinaan Pelaksanaan Perizinan Usaha Pertambangan Mineral Bukan Logam dan Batuan dalam Rangka Penanaman Modal Dalam Negeri pada Wilayah Izin Usaha Pertambangan Daerah yang Berada dalam 1 (Satu) Daerah Provinsi Termasuk Wilayah Laut sampai dengan 12 Mil Laut (Laporan)					0.00	0.00	6.00						0.00		Cabang Dinas Energi dan Sumber Daya Mineral Wilayah I	

NO	KODE	URUSAN/BIDANG URUSAN/PROGRAM/KEGIATAN/ SUB KEGIATAN	INDIKATOR PROGRAM/KEGIATAN/SUB KEGIATAN	Target Akhir Periode RPJMD	REALISASI CAPAIAN RKPD TAHUN 2022	PRAKIRAAN CAPAIAN TARGET RKPD TAHUN 2023	CAPAIAN KINERJA DAN KERANGKA PENDANAAN					KELOMPOK SASARAN	PRAKIRAAN MAJU RENCANA TAHUN 2025		PERANGKAT DAERAH PENANGGUNG JAWAB	
							TARGET 2024	PAGU INDIKATIF (Rp)	LOKASI	SUMBER DANA	PRIORITAS		TARGET	PAGU INDIKATIF (Rp)		
											NASIONAL					DAERAH
1	2	3	4	5	6	7	8	9	10	11	12	13	14	15	16	17
			Perjalanan Dinas Biasa (Perjalanan Dinas Dalam Daerah) (Kegiatan)				2	38.018.400,00	(Kota Palu - Dinas Energi dan Sumber Daya Mineral Provinsi Sulawesi Tengah, Kabupaten Toli-Toli, SULAWESI TENGAH)	Dana Transfer Umum-Dana Alokasi Umum			Pelaku Usaha Tambang			Cabang Dinas Energi dan Sumber Daya Mineral Wilayah I
			Makanan dan Minuman Rapat (Kegiatan)				1	520.000,00	(Kab. Buol - Cabang Dinas ESDM Wilayah I, KAB. BUOL)	Dana Transfer Umum-Dana Alokasi Umum			Cabang Dinas ESDM Wilayah I			Cabang Dinas Energi dan Sumber Daya Mineral Wilayah I
			Makanan dan Minuman Rapat (Makanan dan Minuman Peserta Sosialisasi) (Kegiatan)				1	1.300.000,00	(Kab. Buol, KAB. BUOL)	Dana Transfer Umum-Dana Alokasi Umum			Pelaku Usaha Tambang			Cabang Dinas Energi dan Sumber Daya Mineral Wilayah I
			Perjalanan Dinas Dalam Kota (Perjalanan Dinas Dalam Daerah) (Kegiatan)				2	8.100.000,00	(Kab Buol, Kab.Buol - Kecamatan Tiloan, KAB. BUOL)	Dana Transfer Umum-Dana Alokasi Umum			Pelaku Usaha Tambang			Cabang Dinas Energi dan Sumber Daya Mineral Wilayah I
			Meeting dalam Kota (Biaya Transport Peserta Sosialisasi) (Kegiatan)				1	2.000.000,00	(Kabupaten Buol, KAB. BUOL)	Dana Transfer Umum-Dana Alokasi Umum			Pelaku Usaha Tambang			Cabang Dinas Energi dan Sumber Daya Mineral Wilayah I
			Honorarium Narasumber atau Pembahas, Moderator, Pembawa Acara, dan Panitia kegiatan (Kegiatan)				1	1.300.000,00	(Kab. Buol, KAB. BUOL)	Dana Transfer Umum-Dana Alokasi Umum			Pelaku Usaha Tambang			Cabang Dinas Energi dan Sumber Daya Mineral Wilayah I
			Sewa Bangunan Gedung Tempat Pertemuan (Kegiatan)				1	500.000,00	(Kabupaten Buol, KAB. BUOL)	Dana Transfer Umum-Dana Alokasi Umum			Pelaku Usaha Tambang			Cabang Dinas Energi dan Sumber Daya Mineral Wilayah I
			Alat/Bahan untuk Kegiatan Kantor-Bahan Cetak (Fotocopy dan Spanduk) (Kegiatan)				1	615.000,00	(Kab. Buol , KAB. BUOL)	Dana Transfer Umum-Dana Alokasi Umum			Pelaku Usaha Tambang			Cabang Dinas Energi dan Sumber Daya Mineral Wilayah I
			Jumlah Laporan Hasil Pembinaan Pelaksanaan Perizinan Usaha Pertambangan Mineral Bukan Logam dalam Rangka Penanaman Modal Dalam Negeri pada Wilayah Izin Usaha Pertambangan Daerah yang Berada dalam 1 (Satu) Daerah Provinsi Termasuk Wilayah Laut sampai dengan 12 Mil Laut (Laporan)													Cabang Dinas Energi dan Sumber Daya Mineral Wilayah II
			Makan Minum Rapat (Kegiatan)				1	520.000,00	(Cabang Dinas ESDM Wilayah 2, KAB. POSO)	Dana Transfer Umum-Dana Alokasi Umum			Cabang Dinas Wil II			Cabang Dinas Energi dan Sumber Daya Mineral Wilayah II
			Perjalanan Dinas biasa (dalam daerah) (Kegiatan)				2	12.464.000,00	(Kota Palu dan Kab. Tojo Una Una, SULAWESI TENGAH)	Dana Transfer Umum-Dana Alokasi Umum			Pemda Terkait			Cabang Dinas Energi dan Sumber Daya Mineral Wilayah II
			Jumlah Laporan Hasil Pembinaan Pelaksanaan Perizinan Usaha Pertambangan Mineral Bukan Logam dalam Rangka Penanaman Modal Dalam Negeri pada Wilayah Izin Usaha Pertambangan Daerah yang Berada dalam 1 (Satu) Daerah Provinsi Termasuk Wilayah Laut sampai dengan 12 Mil Laut (Laporan)		0.00	0.00	6							0.00		Cabang Dinas Energi dan Sumber Daya Mineral Wilayah III
			Makanan dan Minuman Rapat (Kegiatan)				2	780.000,00	(Cabang Dinas ESDM Wilayah 3, KAB. MOROWALI)	Dana Transfer Umum-Dana Alokasi Umum			Cabang Dinas ESDM Wilayah 3			Cabang Dinas Energi dan Sumber Daya Mineral Wilayah III

NO	KODE	URUSAN/BIDANG URUSAN/PROGRAM/KEGIATAN/ SUB KEGIATAN	INDIKATOR PROGRAM/KEGIATAN/SUB KEGIATAN	Target Akhir Periode RPJMD	REALISASI CAPAIAN RKPD TAHUN 2022	PRAKIRAAN CAPAIAN TARGET RKPD TAHUN 2023	CAPAIAN KINERJA DAN KERANGKA PENDANAAN					KELOMPOK SASARAN	PRAKIRAAN MAJU RENCANA TAHUN 2025		PERANGKAT DAERAH PENANGGUNG JAWAB	
							TARGET 2024	PAGU INDIKATIF (Rp)	LOKASI	SUMBER DANA	PRIORITAS		TARGET	PAGU INDIKATIF (Rp)		
											NASIONAL					DAERAH
1	2	3	4	5	6	7	8	9	10	11	12	13	14	15	16	17
			Jumlah Laporan Hasil Pengawasan Kaidah Teknis Pertambangan yang baik dan Kaidah Pengusahaan yang Baik Perizinan Usaha Pertambangan Mineral Bukan Logam dalam Rangka Penanaman Modal Dalam Negeri pada Wilayah Izin Usaha Pertambangan Daerah yang Berada dalam 1 (Satu) Daerah Provinsi Termasuk Wilayah Laut sampai dengan 12 Mil Laut (Laporan)													Dinas Energi dan Sumber Daya Mineral Provinsi Sulawesi Tengah
			Makanan Minuman Rapat (Kegiatan)				1	6.600.000,00	(Kota Palu - Dinas ESDM Prov.Sulteng, SULAWESI TENGAH)	Dana Transfer Umum-Dana Alokasi Umum			Perusahaan Izin Usaha Pertambangan Provinsi Sulteng			Dinas Energi dan Sumber Daya Mineral Provinsi Sulawesi Tengah
			Makanan dan Minuman Rapat (Kegiatan Sosialisasi) (Kegiatan)				1	22.400.000,00	(Kota Palu, KOTA PALU)	Dana Transfer Umum-Dana Alokasi Umum			Perusahaan Izin Usaha Pertambangan			Dinas Energi dan Sumber Daya Mineral Provinsi Sulawesi Tengah
			Alat Tulis Kantor (Kegiatan Sosialisasi) (Kegiatan)				1	3.500.000,00	(Kota Palu, KOTA PALU)	Dana Transfer Umum-Dana Alokasi Umum			Pelaku Izin Usaha Pertambangan			Dinas Energi dan Sumber Daya Mineral Provinsi Sulawesi Tengah
			Alat/Bahan untuk Kegiatan Kantor - Bahan Cetak (Fotocopy) (Kegiatan)				1	9.833.650,00	(Kota Palu - DESDM, SULAWESI TENGAH)	Dana Transfer Umum-Dana Alokasi Umum			Dinas Energi dan Sumber Daya Mineral Prov Sulteng			Dinas Energi dan Sumber Daya Mineral Provinsi Sulawesi Tengah
			Honorarium Narasumber atau Pembahas, Moderator, Pembawa Acara, dan Panitia (Kegiatan Sosialisasi) (Kegiatan)				1	4.900.000,00	(Kota Palu, KOTA PALU)	Dana Transfer Umum-Dana Alokasi Umum			Perusahaan Izin Usaha Pertambangan Provinsi Sulteng			Dinas Energi dan Sumber Daya Mineral Provinsi Sulawesi Tengah
			Perjalanan Dinas Biasa (Perjalanan Dinas Luar Daerah) (Kegiatan)				3	58.896.000,00	(Jakarta/Daerah Lainnya - Kementerian ESDM/kementerian Terkait, Luar Wilayah)	Dana Transfer Umum-Dana Alokasi Umum			Perusahaan Izin Usaha Pertambangan Provinsi Sulteng			Dinas Energi dan Sumber Daya Mineral Provinsi Sulawesi Tengah
			Perjalanan Dinas Biasa (Perjalanan Dinas Dalam Daerah) (Kegiatan)				12	143.870.000,00	(Palu, Morowali, Morut, Poso, Banggai, Buol, Donggala., SULAWESI TENGAH)	Dana Transfer Umum-Dana Alokasi Umum			Perusahaan Izin Usaha Pertambangan Provinsi Sulteng			Dinas Energi dan Sumber Daya Mineral Provinsi Sulawesi Tengah
	3.29.03.1.04	Penatausahaan Izin Pertambangan Rakyat untuk Komoditas Mineral Logam, Batubara, Mineral Bukan Logam, dan Batuan dalam Wilayah Pertambangan Rakyat						49.999.800,00								
			- Jumlah IPR dalam wilayah provinsi (Izin)				30		(DESDM, SULAWESI TENGAH)					30		Dinas Energi dan Sumber Daya Mineral Provinsi Sulawesi Tengah
	3.29.03.1.04.0002	Koordinasi dan Sinkronisasi dalam Rangka Penyusunan Usulan WPR dalam penetapan Wilayah Pertambangan oleh Pemerintah Pusat						49.999.800,00								
			Jumlah Laporan Hasil Koordinasi dan Sinkronisasi dalam Rangka Penyusunan Usulan WPR dalam Penetapan Wilayah Pertambangan oleh Pemerintah Pusat (Laporan)													Dinas Energi dan Sumber Daya Mineral Provinsi Sulawesi Tengah

NO	KODE	URUSAN/BIDANG URUSAN/PROGRAM/KEGIATAN/ SUB KEGIATAN	INDIKATOR PROGRAM/KEGIATAN/SUB KEGIATAN	Target Akhir Periode RPJMD	REALISASI CAPAIAN RKPD TAHUN 2022	PRAKIRAAN CAPAIAN TARGET RKPD TAHUN 2023	CAPAIAN KINERJA DAN KERANGKA PENDANAAN					KELOMPOK SASARAN	PRAKIRAAN MAJU RENCANA TAHUN 2025		PERANGKAT DAERAH PENANGGUNG JAWAB	
							TARGET 2024	PAGU INDIKATIF (Rp)	LOKASI	SUMBER DANA	PRIORITAS		TARGET	PAGU INDIKATIF (Rp)		
											NASIONAL					DAERAH
1	2	3	4	5	6	7	8	9	10	11	12	13	14	15	16	17
			Makan Minum Rapat (Kegiatan)				4	1.100.000,00	(ESDM prov sulteng, SULAWESI TENGAH)	Dana Transfer Umum-Dana Alokasi Umum			Dinas Energi dan Sumber Daya Mineral Prov Sulteng			Dinas Energi dan Sumber Daya Mineral Provinsi Sulawesi Tengah
			Foto Copy (Kegiatan)				4	1.920.800,00	(DESDM prov sulteng, SULAWESI TENGAH)	Dana Transfer Umum-Dana Alokasi Umum			Dinas Energi dan Sumber Daya Mineral Prov Sulteng			Dinas Energi dan Sumber Daya Mineral Provinsi Sulawesi Tengah
			Perjalanan Dinas Luar Daerah (Kegiatan)				4	10.209.000,00	(jakarta dan daera lainnya, Luar Wilayah)	Dana Transfer Umum-Dana Alokasi Umum			kemntrian terkait di jakarta			Dinas Energi dan Sumber Daya Mineral Provinsi Sulawesi Tengah
			Perjalanan Dinas Dalam Daerah (Kegiatan)				4	36.770.000,00	(Palu, Morowali , Morut, Poso, Banggai, Buol, Donggala., SULAWESI TENGAH)	Dana Transfer Umum-Dana Alokasi Umum			Perusahaan Tambang Prov Sulteng			Dinas Energi dan Sumber Daya Mineral Provinsi Sulawesi Tengah
	3.29.03.1.24	Pembinaan dan Pengawasan Pelaksanaan Izin Usaha Pertambangan						99.999.800,00								
			Jumlah IUP yang dibina dan diawasi (Izin)				10		(DESDM, SULAWESI TENGAH)					10		Dinas Energi dan Sumber Daya Mineral Provinsi Sulawesi Tengah
	3.29.03.1.24.0002	Pengawasan Pelaksanaan Izin Usaha Pertambangan						99.999.800,00								
			Jumlah Izin Usaha Pertambangan Hasil Pengawasan (Dokumen)													Dinas Energi dan Sumber Daya Mineral Provinsi Sulawesi Tengah
			perjalanan Dinas Luar Daerah (Kegiatan)				1	37.692.000,00	(jakarta, Luar Wilayah)	Dana Transfer Umum-Dana Alokasi Umum			kemntrian terkait			Dinas Energi dan Sumber Daya Mineral Provinsi Sulawesi Tengah
			Foto Copy (Kegiatan)				1	317.800,00	(DESDM, SULAWESI TENGAH)	Dana Transfer Umum-Dana Alokasi Umum			Dinas Energi dan Sumber Daya Mineral Prov Sulteng			Dinas Energi dan Sumber Daya Mineral Provinsi Sulawesi Tengah
			perjalanan Dinas Dalam Daerah (Kegiatan)				1	61.440.000,00	(Palu, Morowali , Morut, Poso, Banggai, Buol, Donggala., SULAWESI TENGAH)	Dana Transfer Umum-Dana Alokasi Umum			Perusahaan Izin Usaha Petambangan Provinsi Sulteng			Dinas Energi dan Sumber Daya Mineral Provinsi Sulawesi Tengah
			Makan Minum Rapat (Kegiatan)				1	550.000,00	(DESDM, SULAWESI TENGAH)	Dana Transfer Umum-Dana Alokasi Umum			Dinas Energi dan Sumber Daya Mineral Prov Sulteng			Dinas Energi dan Sumber Daya Mineral Provinsi Sulawesi Tengah
4.	3.29.05	PROGRAM PENGELOLAAN ENERGI BARU TERBARUKAN	Persentase pembangunan EBT (%)				6	2.045.000.150,00								Cabang Dinas Energi dan Sumber Daya Mineral Wilayah IV
			Persentase pembangunan EBT (%)				6%									Cabang Dinas Energi dan Sumber Daya Mineral Wilayah V
			Persentase pembangunan EBT (%)				6									Dinas Energi dan Sumber Daya Mineral Provinsi Sulawesi Tengah

NO	KODE	URUSAN/BIDANG URUSAN/PROGRAM/KEGIATAN/ SUB KEGIATAN	INDIKATOR PROGRAM/KEGIATAN/SUB KEGIATAN	Target Akhir Periode RPJMD	REALISASI CAPAIAN RKPD TAHUN 2022	PRAKIRAAN CAPAIAN TARGET RKPD TAHUN 2023	CAPAIAN KINERJA DAN KERANGKA PENDANAAN					KELOMPOK SASARAN	PRAKIRAAN MAJU RENCANA TAHUN 2025		PERANGKAT DAERAH PENANGGUNG JAWAB	
							TARGET 2024	PAGU INDIKATIF (Rp)	LOKASI	SUMBER DANA	PRIORITAS		TARGET	PAGU INDIKATIF (Rp)		
											NASIONAL					DAERAH
1	2	3	4	5	6	7	8	9	10	11	12	13	14	15	16	17
			<i>Persentase pembangunan EBT (%)</i>				6									<i>Cabang Dinas Energi dan Sumber Daya Mineral Wilayah II</i>
			<i>Persentase pembangunan EBT (%)</i>				6									<i>Cabang Dinas Energi dan Sumber Daya Mineral Wilayah I</i>
			<i>Persentase pembangunan EBT (%)</i>				6									<i>Cabang Dinas Energi dan Sumber Daya Mineral Wilayah III</i>
	3.29.05.1.05	Pengelolaan penyediaan Biomassa dan/atau Biogas dalam wilayah provinsi						144.145.550,00							-	
	3.29.05.1.05.0001	Penyusunan dan pemuktahiran data potensi biomassa						75.167.800,00							-	
			<i>jumlah dokumen data potensi biomassa (Dokumen)</i>		0.00	0.00	1							0.00		<i>Dinas Energi dan Sumber Daya Mineral Provinsi Sulawesi Tengah</i>
			<i>Perjalanan Dinas Biasa (Perjalanan Dinas Luar Daerah) (Kegiatan)</i>				1	19.692.000,00	<i>(Jakarta/Daerah Lainnya- Kementerian ESDM/Kementerian Terkait, Luar Wilayah)</i>	<i>Dana Transfer Umum-Dana Alokasi Umum</i>			<i>Dinas ESDM Prov. Sulteng</i>			<i>Dinas Energi dan Sumber Daya Mineral Provinsi Sulawesi Tengah</i>
			<i>Alat/Bahan untuk Kegiatan Kantor- Alat Tulis Kantor (Kegiatan)</i>				1	2.915.800,00	<i>(Kota Palu, KOTA PALU)</i>	<i>Dana Transfer Umum-Dana Alokasi Umum</i>			<i>Dinas ESDM Prov. Sulteng</i>			<i>Dinas Energi dan Sumber Daya Mineral Provinsi Sulawesi Tengah</i>
			<i>Perjalanan Dinas Paket Meeting Dalam Kota (Kegiatan)</i>				1	14.650.000,00	<i>(Kota Palu, KOTA PALU)</i>	<i>Dana Transfer Umum-Dana Alokasi Umum</i>			<i>Dinas ESDM Prov.Sulteng</i>			<i>Dinas Energi dan Sumber Daya Mineral Provinsi Sulawesi Tengah</i>
			<i>Alat/Bahan untuk Kegiatan Kantor- Bahan Cetak (Kegiatan)</i>				1	5.150.000,00	<i>(Kota Palu, KOTA PALU)</i>	<i>Dana Transfer Umum-Dana Alokasi Umum</i>			<i>Dinas ESDM Prov. Sulteng</i>			<i>Dinas Energi dan Sumber Daya Mineral Provinsi Sulawesi Tengah</i>
			<i>Makanan dan Minuman Rapat (Kegiatan)</i>				1	3.510.000,00	<i>(Kota Palu, KOTA PALU)</i>	<i>Dana Transfer Umum-Dana Alokasi Umum</i>			<i>Dinas ESDM Prov. Sulteng</i>			<i>Dinas Energi dan Sumber Daya Mineral Provinsi Sulawesi Tengah</i>
			<i>Honorarium Narasumber atau Pembahas, Moderator, Pembawa Acara, dan Panitia (Kegiatan)</i>				1	7.250.000,00	<i>(Kota Palu, KOTA PALU)</i>	<i>Dana Transfer Umum-Dana Alokasi Umum</i>			<i>Dinas ESDM Prov.Sulteng</i>			<i>Dinas Energi dan Sumber Daya Mineral Provinsi Sulawesi Tengah</i>
			<i>Perjalanan Dinas Biasa (Perjalanan Dinas Dalam Daerah) (Kegiatan)</i>				1	22.000.000,00	<i>(Kabupaten Buol dan Kabupaten Morowali, SULAWESI TENGAH)</i>	<i>Dana Transfer Umum-Dana Alokasi Umum</i>			<i>Dinas ESDM Prov. Sulteng</i>			<i>Dinas Energi dan Sumber Daya Mineral Provinsi Sulawesi Tengah</i>
	3.29.05.1.05.0006	Penyusunan dan pemutakhiran data potensi biogas						68.977.750,00							-	
			<i>Jumlah dokumen data potensi biogas (Dokumen)</i>		0.00	0.00	1							0.00		<i>Dinas Energi dan Sumber Daya Mineral Provinsi Sulawesi Tengah</i>
			<i>Perjalanan Dinas Biasa (Perjalanan Dinas Dalam Daerah) (Kegiatan)</i>				1	34.760.000,00	<i>(Kabupaten Tojo Una-Una dan Kabupaten Banggai, SULAWESI TENGAH)</i>	<i>Dana Transfer Umum-Dana Alokasi Umum</i>			<i>Dinas ESDM Prov. Sulteng</i>			<i>Dinas Energi dan Sumber Daya Mineral Provinsi Sulawesi Tengah</i>

NO	KODE	URUSAN/BIDANG URUSAN/PROGRAM/KEGIATAN/ SUB KEGIATAN	INDIKATOR PROGRAM/KEGIATAN/SUB KEGIATAN	Target Akhir Periode RPJMD	REALISASI CAPAIAN RKPD TAHUN 2022	PRAKIRAAN CAPAIAN TARGET RKPD TAHUN 2023	CAPAIAN KINERJA DAN KERANGKA PENDANAAN					KELOMPOK SASARAN	PRAKIRAAN MAJU RENCANA TAHUN 2025		PERANGKAT DAERAH PENANGGUNG JAWAB	
							TARGET 2024	PAGU INDIKATIF (Rp)	LOKASI	SUMBER DANA	PRIORITAS		TARGET	PAGU INDIKATIF (Rp)		
											NASIONAL					DAERAH
1	2	3	4	5	6	7	8	9	10	11	12	13	14	15	16	17
			Perjalanan Dinas Paket Meeting Dalam Kota (Kegiatan)				1	14.650.000,00	(Kota Palu, KOTA PALU)	Dana Transfer Umum-Dana Alokasi Umum			Dinas ESDM Prov. Sulteng			Dinas Energi dan Sumber Daya Mineral Provinsi Sulawesi Tengah
			Alat/Bahan untuk Kegiatan Kantor-Alat Tulis Kantor (Kegiatan)				1	2.915.800,00	(Kota Palu, KOTA PALU)	Dana Transfer Umum-Dana Alokasi Umum			Dinas ESDM Prov.Sulteng			Dinas Energi dan Sumber Daya Mineral Provinsi Sulawesi Tengah
			Alat/Bahan untuk Kegiatan Kantor-Bahan Cetak (Kegiatan)				1	4.721.950,00	(Kota Palu, KOTA PALU)	Dana Transfer Umum-Dana Alokasi Umum			Dinas ESDM Prov.Sulteng			Dinas Energi dan Sumber Daya Mineral Provinsi Sulawesi Tengah
			Makanan dan Minuman Rapat (Kegiatan)				1	4.680.000,00	(Kota Palu, KOTA PALU)	Dana Transfer Umum-Dana Alokasi Umum			Dinas ESDM Prov. Sulteng			Dinas Energi dan Sumber Daya Mineral Provinsi Sulawesi Tengah
			Honorarium Narasumber atau Pembahas, Moderator, Pembawa Cara, dan Panitia (Kegiatan)				1	7.250.000,00	(Kota Palu, KOTA PALU)	Dana Transfer Umum-Dana Alokasi Umum			Dinas ESDM Prov.Sulteng			Dinas Energi dan Sumber Daya Mineral Provinsi Sulawesi Tengah
	3.29.05.1.07	Pengelolaan aneka energi baru terbarukan berupa sinar matahari, angin, aliran dan terjunan air, gerakan dan perbedaan suhu lapisan laut dalam wilayah provinsi						1.825.608.850,00								
	3.29.05.1.07.0002	Pembinaan dan pengawasan aneka EBT (kapasitas terpasang, investasi) di daerah						47.655.850,00								
			Jumlah laporan pelaksanaan pembinaan dan pengawasan aneka EBT (kapasitas terpasang, investasi) di daerah (Laporan)		0.00	0.00	2							0.00		Dinas Energi dan Sumber Daya Mineral Provinsi Sulawesi Tengah
			Perjalanan Dinas Biasa (dalam daerah) (Kegiatan)				2	20.820.000,00	(Kab. Poso dan Kab. Banggai, SULAWESI TENGAH)	PENDAPATAN ASLI DAERAH (PAD)			Dinas ESDM			Dinas Energi dan Sumber Daya Mineral Provinsi Sulawesi Tengah
			Alat/Bahan untuk Kegiatan Kantor-Bahan Cetak (Kegiatan)				1	2.523.850,00	(Kota Palu, SULAWESI TENGAH)	PENDAPATAN ASLI DAERAH (PAD)			Dinas ESDM			Dinas Energi dan Sumber Daya Mineral Provinsi Sulawesi Tengah
			Perjalanan Dinas Biasa (luar daerah) (Kegiatan)				1	19.632.000,00	(Jakarta dan Provinsi lainnya, Luar Wilayah)	PENDAPATAN ASLI DAERAH (PAD)			Kementerian terkait			Dinas Energi dan Sumber Daya Mineral Provinsi Sulawesi Tengah
			Makan Minum Rapat (Kali)				4	4.680.000,00	(Kota Palu, SULAWESI TENGAH)	PENDAPATAN ASLI DAERAH (PAD)			Dinas ESDM			Dinas Energi dan Sumber Daya Mineral Provinsi Sulawesi Tengah
	3.29.05.1.07.0006	Perencanaan kegiatan pemanfaatan aneka EBT						92.563.000,00								
			Jumlah rencana kegiatan pemanfaatan aneka EBT (Dokumen)		0.00	0.00	1							0.00		Dinas Energi dan Sumber Daya Mineral Provinsi Sulawesi Tengah
			Makan Minum Rapat (Kali)				2	2.340.000,00	(Kota Palu, SULAWESI TENGAH)	PENDAPATAN ASLI DAERAH (PAD)			Dinas ESDM			Dinas Energi dan Sumber Daya Mineral Provinsi Sulawesi Tengah

NO	KODE	URUSAN/BIDANG URUSAN/PROGRAM/KEGIATAN/ SUB KEGIATAN	INDIKATOR PROGRAM/KEGIATAN/SUB KEGIATAN	Target Akhir Periode RPJMD	REALISASI CAPAIAN RKPD TAHUN 2022	PRAKIRAAN CAPAIAN TARGET RKPD TAHUN 2023	CAPAIAN KINERJA DAN KERANGKA PENDANAAN						KELOMPOK SASARAN	PRAKIRAAN MAJU RENCANA TAHUN 2025		PERANGKAT DAERAH PENANGGUNG JAWAB
							TARGET 2024	PAGU INDIKATIF (Rp)	LOKASI	SUMBER DANA	PRIORITAS			TARGET	PAGU INDIKATIF (Rp)	
											NASIONAL	DAERAH				
1	2	3	4	5	6	7	8	9	10	11	12	13	14	15	16	17
			Jumlah dokumen data potensi aneka EBT di daerah (Dokumen)		0.00	0.00	1							0.00		Dinas Energi dan Sumber Daya Mineral Provinsi Sulawesi Tengah
			Pakaian Dinas Lapangan (Kegiatan)				1	10.000.000,00	(Kota Palu, SULAWESI TENGAH)	Dana Transfer Umum-Dana Alokasi Umum			Dinas ESDM Provinsi Sulawesi Tengah			Dinas Energi dan Sumber Daya Mineral Provinsi Sulawesi Tengah
			Perjalanan Dinas Biasa (Dalam Daerah) (Kegiatan)				3	23.260.000,00	(Kab. Toli- Toli, Kab. Tojouna-una, Kab. Parigi Moutong, SULAWESI TENGAH)	Dana Transfer Umum-Dana Alokasi Umum			Dinas ESDM Provinsi Sulawesi Tengah			Dinas Energi dan Sumber Daya Mineral Provinsi Sulawesi Tengah
			Makan Minum Rapat Biasa (Kegiatan)				1	4.680.000,00	(Kota Palu, SULAWESI TENGAH)	Dana Transfer Umum-Dana Alokasi Umum			Dinas ESDM Provinsi Sulawesi Tengah			Dinas Energi dan Sumber Daya Mineral Provinsi Sulawesi Tengah
			Cetak (Fotokopy) (Kegiatan)				1	2.450.000,00	(Kota Palu, SULAWESI TENGAH)	Dana Transfer Umum-Dana Alokasi Umum			Dinas ESDM Provinsi Sulawesi Tengah			Dinas Energi dan Sumber Daya Mineral Provinsi Sulawesi Tengah
	3.29.05.1.10	Pembinaan dan pengawasan pelaksanaan Konservasi Energi yang dilakukan oleh pemangku kepentingan di tingkat daerah provinsi						75.245.750,00								
	3.29.05.1.10.0005	Sosialisasi konservasi energi kepada perangkat daerah provinsi dan kabupaten/kota						75.245.750,00								
			Jumlah laporan pelaksanaan sosialisasi konservasi energi kepada perangkat daerah provinsi dan kabupaten/kota (Laporan)		0.00	0.00	2							0.00		Dinas Energi dan Sumber Daya Mineral Provinsi Sulawesi Tengah
			Paket Meeting Dalam Kota (Half Day) (Kegiatan)				2	24.600.000,00	(Kota Palu dan Kab Morowali, SULAWESI TENGAH)	Dana Transfer Umum-Dana Alokasi Umum			Dinas ESDM Prov Sulteng			Dinas Energi dan Sumber Daya Mineral Provinsi Sulawesi Tengah
			Alat/Bahan untuk Kegiatan Kantor-Bahan Cetak (Spanduk dan Banner) (Kegiatan)				2	2.500.000,00	(Kota Palu dan Kab Morowali, SULAWESI TENGAH)	Dana Transfer Umum-Dana Alokasi Umum			Dinas ESDM Prov Sulteng			Dinas Energi dan Sumber Daya Mineral Provinsi Sulawesi Tengah
			Uang Transport Lokal (Sosialisasi, Bimtek, Penyuluhan, Pameran) (Kegiatan)				2	11.000.000,00	(Kota Palu dan Kab Morowali, SULAWESI TENGAH)	Dana Transfer Umum-Dana Alokasi Umum			Dinas ESDM Prov Sulteng			Dinas Energi dan Sumber Daya Mineral Provinsi Sulawesi Tengah
			Alat/Bahan untuk Kegiatan Kantor-Bahan Cetak (Fotocopy) (Kegiatan)				1	2.800.000,00	(Kota Palu, SULAWESI TENGAH)	Dana Transfer Umum-Dana Alokasi Umum			Dinas ESDM Prov Sulteng			Dinas Energi dan Sumber Daya Mineral Provinsi Sulawesi Tengah
			Honorarium Narasumber atau Pembahas, Moderator, Pembawa Cara, dan Panitia (Kegiatan)				2	10.000.000,00	(Kota Palu dan Kab Morowali, SULAWESI TENGAH)	Dana Transfer Umum-Dana Alokasi Umum			Dinas ESDM Prov Sulteng			Dinas Energi dan Sumber Daya Mineral Provinsi Sulawesi Tengah
			Perjalanan Dinas Biasa (Dalam Daerah) (Kegiatan)				1	18.550.000,00	(Kab Morowali, SULAWESI TENGAH)	Dana Transfer Umum-Dana Alokasi Umum			Dinas ESDM Prov Sulteng			Dinas Energi dan Sumber Daya Mineral Provinsi Sulawesi Tengah
			Alat/Bahan untuk Kegiatan Kantor-Alat Tulis Kantor (Kegiatan)				2	5.795.750,00	(Kota Palu dan Kab Morowali, SULAWESI TENGAH)	Dana Transfer Umum-Dana Alokasi Umum			Dinas ESDM Prov Sulteng			Dinas Energi dan Sumber Daya Mineral Provinsi Sulawesi Tengah

NO	KODE	URUSAN/BIDANG URUSAN/PROGRAM/KEGIATAN/ SUB KEGIATAN	INDIKATOR PROGRAM/KEGIATAN/SUB KEGIATAN	Target Akhir Periode RPJMD	REALISASI CAPAIAN RKPD TAHUN 2022	PRAKIRAAN CAPAIAN TARGET RKPD TAHUN 2023	CAPAIAN KINERJA DAN KERANGKA PENDANAAN					KELOMPOK SASARAN	PRAKIRAAN MAJU RENCANA TAHUN 2025		PERANGKAT DAERAH PENANGGUNG JAWAB	
							TARGET 2024	PAGU INDIKATIF (Rp)	LOKASI	SUMBER DANA	PRIORITAS		TARGET	PAGU INDIKATIF (Rp)		
											NASIONAL					DAERAH
1	2	3	4	5	6	7	8	9	10	11	12	13	14	15	16	17
5.	3.29.06	PROGRAM PENGELOLAAN KETENAGALISTRIKAN	<i>Rasio Elektrifikasi (%)</i>				99,44	3.252.282.900,00								<i>Cabang Dinas Energi dan Sumber Daya Mineral Wilayah III</i>
			<i>- Rasio Elektrifikasi (%)</i>				99,44									<i>Dinas Energi dan Sumber Daya Mineral Provinsi Sulawesi Tengah</i>
			<i>Rasio Elektrifikasi (%)</i>				99,44									<i>Cabang Dinas Energi dan Sumber Daya Mineral Wilayah I</i>
			<i>Rasio Elektrifikasi (%)</i>				99,44									<i>Cabang Dinas Energi dan Sumber Daya Mineral Wilayah V</i>
			<i>Rasio Elektrifikasi (%)</i>				99,44									<i>Cabang Dinas Energi dan Sumber Daya Mineral Wilayah II</i>
			<i>- Rasio Elektrifikasi (%)</i>				99,44									<i>Cabang Dinas Energi dan Sumber Daya Mineral Wilayah IV</i>
	3.29.06.1.01	Penatausahaan Izin Usaha Penyediaan Tenaga Listrik Non Badan Usaha Milik Negara dan Penjualan Tenaga Listrik serta Penyewaan Jaringan kepada Penyedia Tenaga Listrik dalam Daerah Provinsi						122.680.000,00								
			<i>Jumlah IUPTL Non BUMN yang terdaftar (Izin)</i>				4		(DESDM, SULAWESI TENGAH)					4		<i>Dinas Energi dan Sumber Daya Mineral Provinsi Sulawesi Tengah</i>
	3.29.06.1.01.0001	Penetapan Prosedur dan Persyaratan Izin Usaha Penyediaan Tenaga Listrik Non Badan Usaha Milik Negara dan Penjualan Tenaga Listrik serta Penyewaan Jaringan kepada Penyedia Tenaga Listrik dalam Daerah Provinsi						25.000.000,00								
			<i>Jumlah Pelaksanaan Prosedur dan Persyaratan Izin Usaha Penyediaan Tenaga Listrik Non Badan Usaha Milik Negara dan Penjualan Tenaga Listrik serta Penyewaan Jaringan kepada Penyedia Tenaga Listrik dalam Daerah Provinsi yang Ditetapkan. (Dokumen)</i>		0.00	0.00	1		(SULAWESI TENGAH)					0.00		<i>Dinas Energi dan Sumber Daya Mineral Provinsi Sulawesi Tengah</i>
			<i>Belanja Cetak (foto copy) (Kegiatan)</i>				1	3.814.000,00	(Kota Plau, SULAWESI TENGAH)	Dana Transfer Umum-Dana Alokasi Umum						<i>Dinas Energi dan Sumber Daya Mineral Provinsi Sulawesi Tengah</i>
			<i>Belanja Makan Minum Rapat (Kali)</i>				2	2.340.000,00	(Kota Plau, SULAWESI TENGAH)	Dana Transfer Umum-Dana Alokasi Umum						<i>Dinas Energi dan Sumber Daya Mineral Provinsi Sulawesi Tengah</i>

NO	KODE	URUSAN/BIDANG URUSAN/PROGRAM/KEGIATAN/ SUB KEGIATAN	INDIKATOR PROGRAM/KEGIATAN/SUB KEGIATAN	Target Akhir Periode RPJMD	REALISASI CAPAIAN RKPD TAHUN 2022	PRAKIRAAN CAPAIAN TARGET RKPD TAHUN 2023	CAPAIAN KINERJA DAN KERANGKA PENDANAAN					KELOMPOK SASARAN	PRAKIRAAN MAJU RENCANA TAHUN 2025		PERANGKAT DAERAH PENANGGUNG JAWAB	
							TARGET 2024	PAGU INDIKATIF (Rp)	LOKASI	SUMBER DANA	PRIORITAS		TARGET	PAGU INDIKATIF (Rp)		
											NASIONAL					DAERAH
1	2	3	4	5	6	7	8	9	10	11	12	13	14	15	16	17
	3.29.06.1.01.0003	Pengendalian dan Pengawasan Pelaksanaan Perizinan Usaha Penyediaan Tenaga Listrik Non Badan Usaha Milik Negara dan Penjualan Tenaga Listrik serta Penyewaan Jaringan kepada Penyedia Tenaga Listrik dalam Daerah Provinsi	Belanja Perjalanan Dinas Biasa (perjalanan luar daerah) (Kegiatan)				1	18.846.000,00	(Jakarta/ daerah lainnya, Luar Wilayah)	Dana Transfer Umum-Dana Alokasi Umum			Kementerian Terkait			Dinas Energi dan Sumber Daya Mineral Provinsi Sulawesi Tengah
			Jumlah laporan Hasil Pengendalian dan Pengawasan Pelaksanaan Perizinan Usaha Penyediaan Tenaga Listrik Non Badan Usaha Milik Negara dan Penjualan Tenaga Listrik serta Penyewaan Jaringan kepada Penyedia Tenaga Listrik dalam Daerah Provinsi (Laporan)		0.00	0.00	2	97.680.000,00	(SULAWESI TENGAH)					0.00		Dinas Energi dan Sumber Daya Mineral Provinsi Sulawesi Tengah
			Bahan Cetak (foto copy dan spanduk) (Kegiatan)				2	4.395.000,00	(kota palu, SULAWESI TENGAH)	Dana Transfer Umum-Dana Alokasi Umum			Dinas ESDM Provinsi Sulawesi Tengah			Dinas Energi dan Sumber Daya Mineral Provinsi Sulawesi Tengah
			Honorarium Narasumber atau Pembahas, Moderator, Pembawa Acara dan Panitia (Kegiatan)				1	13.600.000,00	(kota palu, SULAWESI TENGAH)	Dana Transfer Umum-Dana Alokasi Umum			Dinas ESDM Provinsi Sulawesi Tengah			Dinas Energi dan Sumber Daya Mineral Provinsi Sulawesi Tengah
			Belanja Makan Minum Rapat (makan minum rapat dan paket fullday) (Kegiatan)				2	27.000.000,00	(kota palu, SULAWESI TENGAH)	Dana Transfer Umum-Dana Alokasi Umum			Dinas ESDM Provinsi Sulawesi Tengah dan peserta			Dinas Energi dan Sumber Daya Mineral Provinsi Sulawesi Tengah
			Perjalanan Dinas Biasa (Akomodasi dan Transportasi Narasumber Bimtek) (Kegiatan)				1	20.630.000,00	(Kota Palu, SULAWESI TENGAH)	Dana Transfer Umum-Dana Alokasi Umum			Dinas ESDM Provinsi Sulawesi Tengah			Dinas Energi dan Sumber Daya Mineral Provinsi Sulawesi Tengah
			Alat Tulis Kantor (Kegiatan)				1	3.000.000,00	(kota Palu, SULAWESI TENGAH)	Dana Transfer Umum-Dana Alokasi Umum			Dinas ESDM Provinsi Sulawesi Tengah			Dinas Energi dan Sumber Daya Mineral Provinsi Sulawesi Tengah
			Belanja Perjalanan Dinas Biasa (perjalanan luar daerah) (Kegiatan)				2	29.055.000,00	(Jakarta dan daerah lainnya, Luar Wilayah)	Dana Transfer Umum-Dana Alokasi Umum			Kementerian terkait			Dinas Energi dan Sumber Daya Mineral Provinsi Sulawesi Tengah
	3.29.06.1.02	Penatausahaan Izin Operasi yang Fasilitas Instalasinya dalam Daerah Provinsi	Jumlah Izin Operasi yang fasilitas instalasinya dalam daerah provinsi (Izin)				6	180.369.800,00	(Kab. Morowali dan Kab. Morowali Utara Cabang Dinas ESDM Wilayah 3, SULAWESI TENGAH)					6		Cabang Dinas Energi dan Sumber Daya Mineral Wilayah III
			Jumlah Izin Operasi yang fasilitas instalasinya dalam daerah provinsi (Izin)				2		(Kab. Poso dan Tojo Una-una Cabang Dinas ESDM Wilayah 2, SULAWESI TENGAH)					2		Cabang Dinas Energi dan Sumber Daya Mineral Wilayah II
			Jumlah Izin Operasi yang fasilitas instalasinya dalam daerah provinsi (Izin)				6		(Cabang dinas wilayah IV, KAB. BANGGAI)					6		Cabang Dinas Energi dan Sumber Daya Mineral Wilayah IV

NO	KODE	URUSAN/BIDANG URUSAN/PROGRAM/KEGIATAN/ SUB KEGIATAN	INDIKATOR PROGRAM/KEGIATAN/SUB KEGIATAN	Target Akhir Periode RPJMD	REALISASI CAPAIAN RKPD TAHUN 2022	PRAKIRAAN CAPAIAN TARGET RKPD TAHUN 2023	CAPAIAN KINERJA DAN KERANGKA PENDANAAN						KELOMPOK SASARAN	PRAKIRAAN MAJU RENCANA TAHUN 2025		PERANGKAT DAERAH PENANGGUNG JAWAB	
							TARGET 2024	PAGU INDIKATIF (Rp)	LOKASI	SUMBER DANA	PRIORITAS			TARGET	PAGU INDIKATIF (Rp)		
											NASIONAL	DAERAH					
1	2	3	4	5	6	7	8	9	10	11	12	13	14	15	16	17	
3.29.06.1.02.0003	Pengendalian dan Pengawasan Pelaksanaan Perizinan Operasi yang Fasilitas Instalasinya dalam Daerah Provinsi	Jumlah Izin Operasi yang fasilitas instalasinya dalam daerah provinsi (Izin)					75		(DESDM, SULAWESI TENGAH)					75		Dinas Energi dan Sumber Daya Mineral Provinsi Sulawesi Tengah	
		Jumlah Izin Operasi yang fasilitas instalasinya dalam daerah provinsi (Rasio)					5		(Cabang Dinas Wilayah 1, KAB. BUOL)					5		Cabang Dinas Energi dan Sumber Daya Mineral Wilayah I	
									180.369.800,00								
		Jumlah Laporan Hasil Pengendalian dan Pengawasan Pelaksanaan Perizinan Operasi yang Fasilitas Instalasinya dalam Daerah Provinsi (Laporan)			0.00	0.00		9		(SULAWESI TENGAH)					0.00		Dinas Energi dan Sumber Daya Mineral Provinsi Sulawesi Tengah
		Belanja Makan dan Minum Rapat (Kegiatan)						1	2.600.000,00	(kota palu, SULAWESI TENGAH)	Dana Transfer Umum-Dana Alokasi Umum			Dinas ESDM Provinsi Sulawesi Tengah			Dinas Energi dan Sumber Daya Mineral Provinsi Sulawesi Tengah
		Belanja Perjalanan Dinas Biasa (perjalanan luar daerah) (Kegiatan)						1	29.055.000,00	(Jakarta dan daerah lainnya, Luar Wilayah)	Dana Transfer Umum-Dana Alokasi Umum			kementerian terkait			Dinas Energi dan Sumber Daya Mineral Provinsi Sulawesi Tengah
		Bahan Cetak (FotoCopy) (Kegiatan)						1	1.204.000,00	(kota palu, SULAWESI TENGAH)	Dana Transfer Umum-Dana Alokasi Umum			Dinas ESDM Provinsi Sulawesi Tengah			Dinas Energi dan Sumber Daya Mineral Provinsi Sulawesi Tengah
		Belanja Perjalanan Dinas Biasa (perjalanan dalam daerah) (Kegiatan)						8	108.700.000,00	(Kabupaten Morowali, Banggai, Parigi Moutong, Toli-toli, Kota Palu, Donggala, Sigi, Poso, SULAWESI TENGAH)	Dana Transfer Umum-Dana Alokasi Umum			Pelaku Usaha Penyediaan Tenaga Listrik			Dinas Energi dan Sumber Daya Mineral Provinsi Sulawesi Tengah
		Jumlah Laporan Hasil Pengendalian dan Pengawasan Pelaksanaan Perizinan Operasi yang Fasilitas Instalasinya dalam Daerah Provinsi (Laporan)			0.00	0.00		3.00							0.00		Cabang Dinas Energi dan Sumber Daya Mineral Wilayah I
		Perjalanan Dinas Biasa (Perjalanan Dinas Dalam Daerah) (Kegiatan)						2	20.280.800,00	(Kab. Toli-Toli, Kota Palu - Dinas ESDM Prov. Sulteng, SULAWESI TENGAH)	Dana Transfer Umum-Dana Alokasi Umum			Pelaku Usaha			Cabang Dinas Energi dan Sumber Daya Mineral Wilayah I
		Makanan dan Minuman Rapat (Kegiatan)						1	520.000,00	(Kab. Buol - Cabang Dinas ESDM Wilayah 1, KAB. BUOL)	Dana Transfer Umum-Dana Alokasi Umum			Cabang Dinas ESDM Wilayah I			Cabang Dinas Energi dan Sumber Daya Mineral Wilayah I
		Jumlah Laporan Hasil Pengendalian dan Pengawasan Pelaksanaan Perizinan Operasi yang Fasilitas Instalasinya dalam Daerah Provinsi (Laporan)															Cabang Dinas Energi dan Sumber Daya Mineral Wilayah II
		makan minum rapat (Kegiatan)						1	440.000,00	(Cabang Dinas ESDM Wilayah 2, KAB. POSO)	Dana Transfer Umum-Dana Alokasi Umum			Cabang Dinas Wil II			Cabang Dinas Energi dan Sumber Daya Mineral Wilayah II
Perjalanan Dinas Biasa (dalam daerah) (Kegiatan)						1	1.960.000,00	(Kab. Tojo Una Una, KAB. TOJO UNA UNA)	Dana Transfer Umum-Dana Alokasi Umum			Pemda terkait			Cabang Dinas Energi dan Sumber Daya Mineral Wilayah II		

NO	KODE	URUSAN/BIDANG URUSAN/PROGRAM/KEGIATAN/ SUB KEGIATAN	INDIKATOR PROGRAM/KEGIATAN/SUB KEGIATAN	Target Akhir Periode RPJMD	REALISASI CAPAIAN RKPD TAHUN 2022	PRAKIRAAN CAPAIAN TARGET RKPD TAHUN 2023	CAPAIAN KINERJA DAN KERANGKA PENDANAAN						KELOMPOK SASARAN	PRAKIRAAN MAJU RENCANA TAHUN 2025		PERANGKAT DAERAH PENANGGUNG JAWAB
							TARGET 2024	PAGU INDIKATIF (Rp)	LOKASI	SUMBER DANA	PRIORITAS			TARGET	PAGU INDIKATIF (Rp)	
											NASIONAL	DAERAH				
1	2	3	4	5	6	7	8	9	10	11	12	13	14	15	16	17
			Jumlah Laporan Hasil Pengendalian dan Pengawasan Pelaksanaan Perizinan Operasi yang Fasilitas Instalasinya dalam Daerah Provinsi (Laporan)		0.00	0.00	4							0.00		Cabang Dinas Energi dan Sumber Daya Mineral Wilayah III
			Makanan Dan Minuman Rapat (Kegiatan)				1	390.000,00	(Cabang Dinas ESDM Wilayah 3, KAB. MOROWALI)	Dana Transfer Umum-Dana Alokasi Umum			Cabang Dinas ESDM Wilayah 3			Cabang Dinas Energi dan Sumber Daya Mineral Wilayah III
			Perjalanan Dinas Biasa (Kegiatan)				1	8.240.000,00	(Cabang Dinas ESDM Wilayah 3, KAB. MOROWALI UTARA)	Dana Transfer Umum-Dana Alokasi Umum			Wilayah Pelaksanaan Usaha Ketenagalistrikan			Cabang Dinas Energi dan Sumber Daya Mineral Wilayah III
			Perjalanan Dinas Dalam Kota (Kegiatan)				1	690.000,00	(Kec. Bungku Timur, KAB. MOROWALI)	Dana Transfer Umum-Dana Alokasi Umum			Wilayah Pelaksanaan Usaha Ketenagalistrikan			Cabang Dinas Energi dan Sumber Daya Mineral Wilayah III
			Jumlah Laporan Hasil Pengendalian dan Pengawasan Pelaksanaan Perizinan Operasi yang Fasilitas Instalasinya dalam Daerah Provinsi (Laporan)													Cabang Dinas Energi dan Sumber Daya Mineral Wilayah IV
			Perjalanan Dinas Biasa (kab.Banggai dan Kab.Banggai Kepulauan) (Kegiatan)				3	5.670.000,00	(Kab.BANGGAI, SULAWESI TENGAH)	Dana Transfer Umum-Dana Alokasi Umum			Cabang Dinas ESDM Wilayah IV			Cabang Dinas Energi dan Sumber Daya Mineral Wilayah IV
			Alat/Bahan Untuk Kegiatan Kantor-Bahan Cetak (Foto Copy) (Kegiatan)				1	35.000,00	(Kab.BANGGAI, SULAWESI TENGAH)	Dana Transfer Umum-Dana Alokasi Umum			Cabang Dinas ESDM Wilayah IV			Cabang Dinas Energi dan Sumber Daya Mineral Wilayah IV
			Makanan dan Minuman Rapat (Kegiatan)				1	585.000,00	(Kab.BANGGAI, SULAWESI TENGAH)	Dana Transfer Umum-Dana Alokasi Umum			Cabang Dinas ESDM Wilayah IV			Cabang Dinas Energi dan Sumber Daya Mineral Wilayah IV
	3.29.06.1.04	Persetujuan Harga Jual Tenaga Listrik dan Sewa Jaringan Tenaga Listrik, Rencana Usaha Penyediaan Tenaga Listrik, Penjualan Kelebihan Tenaga Listrik dari Pemegang Izin yang Ditetapkan oleh Daerah Provinsi						52.873.000,00								
			Jumlah dokumen persetujuan harga jual tenaga listrik (Dokumen)				1		(DESDM, SULAWESI TENGAH)					1		Dinas Energi dan Sumber Daya Mineral Provinsi Sulawesi Tengah
	3.29.06.1.04.0003	Pengendalian dan Pengawasan Pelaksanaan Harga Jual Tenaga Listrik dan Sewa Jaringan Tenaga Listrik, Rencana Usaha Penyediaan Tenaga Listrik, Penjualan Kelebihan Tenaga Listrik dari Pemegang Izin yang Ditetapkan oleh Daerah Provinsi						52.873.000,00								
			Jumlah Laporan Hasil Pengendalian dan Pengawasan Pelaksanaan Harga Jual Tenaga Listrik dan Sewa Jaringan Tenaga Listrik, Rencana Usaha Penyediaan Tenaga Listrik, Penjualan Kelebihan Tenaga Listrik dari Pemegang Izin yang Ditetapkan oleh Daerah Provinsi (Laporan)		0	0										Dinas Energi dan Sumber Daya Mineral Provinsi Sulawesi Tengah
			Perjalanan Dinas Biasa (Perjalanan Dinas Luar Daerah) (Kegiatan)				1	18.846.000,00	(Jakarta/Prov.Lainnya - Kementerian ESDM/Kementerian Terkait, Luar Wilayah)	Dana Transfer Umum-Dana Alokasi Umum			Pelaku Usaha Penyedia Tenaga Listrik			Dinas Energi dan Sumber Daya Mineral Provinsi Sulawesi Tengah

NO	KODE	URUSAN/BIDANG URUSAN/PROGRAM/KEGIATAN/ SUB KEGIATAN	INDIKATOR PROGRAM/KEGIATAN/SUB KEGIATAN	Target Akhir Periode RPJMD	REALISASI CAPAIAN RKPD TAHUN 2022	PRAKIRAAN CAPAIAN TARGET RKPD TAHUN 2023	CAPAIAN KINERJA DAN KERANGKA PENDANAAN						KELOMPOK SASARAN	PRAKIRAAN MAJU RENCANA TAHUN 2025		PERANGKAT DAERAH PENANGGUNG JAWAB
							TARGET 2024	PAGU INDIKATIF (Rp)	LOKASI	SUMBER DANA	PRIORITAS			TARGET	PAGU INDIKATIF (Rp)	
											NASIONAL	DAERAH				
1	2	3	4	5	6	7	8	9	10	11	12	13	14	15	16	17
			<p>Alat/Bahan untuk Kegiatan Kantor - Bahan Cetak (Fotocopy) (Kegiatan)</p> <p>Makanan dan Minuman Rapat (Kegiatan)</p> <p>Perjalanan Dinas Biasa (Perjalanan Dinas Dalam Daerah) (Kegiatan)</p>				1	2.527.000,00	(Kota Palu, SULAWESI TENGAH)	Dana Transfer Umum-Dana Alokasi Umum			Pelaku Usaha Penyedia Tenaga Listrik			Dinas Energi dan Sumber Daya Mineral Provinsi Sulawesi Tengah
							1	1.300.000,00	(Kota Palu, SULAWESI TENGAH)	Dana Transfer Umum-Dana Alokasi Umum			Pelaku Usaha Penyedia Tenaga Listrik			Dinas Energi dan Sumber Daya Mineral Provinsi Sulawesi Tengah
							1	30.200.000,00	(Kabupaten Motowali, SULAWESI TENGAH)	Dana Transfer Umum-Dana Alokasi Umum			Pelaku Usaha Penyedia Tenaga Listrik			Dinas Energi dan Sumber Daya Mineral Provinsi Sulawesi Tengah
	3.29.06.1.05	Penatausahaan Izin Usaha Jasa Penunjang Tenaga Listrik bagi Badan Usaha Dalam Negeri/Mayoritas Sahamnya Dimiliki oleh Penanam Modal Dalam Negeri						60.943.000,00								
	3.29.06.1.05.0001	Penetapan Prosedur dan Persyaratan Izin Usaha Jasa Penunjang Tenaga Listrik bagi Badan Usaha Dalam Negeri/Mayoritas Sahamnya Dimiliki oleh Penanam Modal Dalam Negeri	Jumlah IUJPTL badan usaha dalam negeri (Izin)				64		(DESDM, SULAWESI TENGAH)					64		Dinas Energi dan Sumber Daya Mineral Provinsi Sulawesi Tengah
					0.00	0.00	1	25.000.000,00	(SULAWESI TENGAH)					0.00		Dinas Energi dan Sumber Daya Mineral Provinsi Sulawesi Tengah
			Belanja Makan Minum Rapat (Kegiatan)				1	2.340.000,00	(kota palu, SULAWESI TENGAH)	Dana Transfer Umum-Dana Alokasi Umum			Dinas ESDM Provinsi Sulawesi Tengah			Dinas Energi dan Sumber Daya Mineral Provinsi Sulawesi Tengah
			Belanja Perjalanan Dinas biasa (perjalanan luar daerah) (Kegiatan)				1	19.632.000,00	(jakarta dan daerah lainnya, Luar Wilayah)	Dana Transfer Umum-Dana Alokasi Umum			kementerian terkait			Dinas Energi dan Sumber Daya Mineral Provinsi Sulawesi Tengah
			Belanja Cetak (foto copy) (Kegiatan)				1	3.028.000,00	(kota palu, SULAWESI TENGAH)	Dana Transfer Umum-Dana Alokasi Umum			Dinas ESDM Provinsi Sulawesi Tengah			Dinas Energi dan Sumber Daya Mineral Provinsi Sulawesi Tengah
	3.29.06.1.05.0003	Pengendalian dan Pengawasan Pelaksanaan Perizinan Usaha Jasa Penunjang Tenaga Listrik bagi Badan Usaha Dalam Negeri/Mayoritas Sahamnya Dimiliki oleh Penanam Modal Dalam Negeri						35.943.000,00								
			Jumlah laporan hasil Pengendalian dan Pengawasan Pelaksanaan Perizinan Usaha Jasa Penunjang Tenaga Listrik bagi Badan Usaha dalam Negeri/Mayoritas Sahamnya Dimiliki oleh Penanam Modal Dalam Negeri (Laporan)		0.00	0.00	5		(SULAWESI TENGAH)					0.00		Dinas Energi dan Sumber Daya Mineral Provinsi Sulawesi Tengah
			Bahan Cetak (FotoCopy) (Kegiatan)				1	2.003.000,00	(kota palu, SULAWESI TENGAH)	Dana Transfer Umum-Dana Alokasi Umum			Dinas ESDM Provinsi Sulawesi Tengah			Dinas Energi dan Sumber Daya Mineral Provinsi Sulawesi Tengah

NO	KODE	URUSAN/BIDANG URUSAN/PROGRAM/KEGIATAN/ SUB KEGIATAN	INDIKATOR PROGRAM/KEGIATAN/SUB KEGIATAN	Target Akhir Periode RPJMD	REALISASI CAPAIAN RKPD TAHUN 2022	PRAKIRAAN CAPAIAN TARGET RKPD TAHUN 2023	CAPAIAN KINERJA DAN KERANGKA PENDANAAN						KELOMPOK SASARAN	PRAKIRAAN MAJU RENCANA TAHUN 2025		PERANGKAT DAERAH PENANGGUNG JAWAB
							TARGET 2024	PAGU INDIKATIF (Rp)	LOKASI	SUMBER DANA	PRIORITAS			TARGET	PAGU INDIKATIF (Rp)	
											NASIONAL	DAERAH				
1	2	3	4	5	6	7	8	9	10	11	12	13	14	15	16	17
			Belanja Makan dan Minum Rapat (Kegiatan)				1	1.300.000,00	(kota palu, SULAWESI TENGAH)	Dana Transfer Umum-Dana Alokasi Umum			Dinas ESDM Provinsi Sulawesi Tengah			Dinas Energi dan Sumber Daya Mineral Provinsi Sulawesi Tengah
			Belanja Perjalanan Dinas Biasa (perjalanan dalam daerah) (Kegiatan)				4	32.640.000,00	(Kab. Morowali, Toli-toli, Banggai, Kota Palu, SULAWESI TENGAH)	Dana Transfer Umum-Dana Alokasi Umum			Pelaku Usaha Jasa Penunjang Tenaga Listrik			Dinas Energi dan Sumber Daya Mineral Provinsi Sulawesi Tengah
	3.29.06.1.06	Penganggaran untuk Kelompok Masyarakat Tidak Mampu, Pembangunan Sarana Penyediaan Tenaga Listrik Belum Berkembang, Daerah Terpencil dan Perdesaan						2.835.417.100,00								
			Persentase rumah tangga tidak mampu yang menerima bantuan sarana ketenagalistrikan (%)				5.64		(Cabang Dinas Wilayah 1, KAB. BUOL)					5.64		Cabang Dinas Energi dan Sumber Daya Mineral Wilayah I
			Persentase rumah tangga tidak mampu yang menerima bantuan sarana ketenagalistrikan (%)				5.64		(Cabang Dinas ESDM Wilayah 5, SULAWESI TENGAH)					5.64		Cabang Dinas Energi dan Sumber Daya Mineral Wilayah V
			Persentase rumah tangga tidak mampu yang menerima bantuan sarana ketenagalistrikan (%)				5.64		(Kab. Poso dan Tojo Una-una Cabang Dinas ESDM Wilayah 2, SULAWESI TENGAH)					5.64		Cabang Dinas Energi dan Sumber Daya Mineral Wilayah II
			Persentase rumah tangga tidak mampu yang menerima bantuan sarana ketenagalistrikan (%)				5.64		(CABANG DINAS WILAYAH IV, KAB. BANGGAI)					5.64		Cabang Dinas Energi dan Sumber Daya Mineral Wilayah IV
			Persentase rumah tangga tidak mampu yang menerima bantuan sarana ketenagalistrikan (%)				5.64		(Kab. Morowali dan Kab. Morowali Utara Cabang Dinas ESDM Wilayah 3, SULAWESI TENGAH)					5.64		Cabang Dinas Energi dan Sumber Daya Mineral Wilayah III
			Persentase rumah tangga tidak mampu yang menerima bantuan sarana ketenagalistrikan (%)				5.64		(DESDM, SULAWESI TENGAH)					5.64		Dinas Energi dan Sumber Daya Mineral Provinsi Sulawesi Tengah
	3.29.06.1.06.0001	Pengumpulan dan Pengolahan Data dan Informasi Penerima Manfaat dari Kelompok Masyarakat Tidak Mampu						70.835.100,00								
			Jumlah Dokumen Terkait Penerima Manfaat dari Kelompok Masyarakat Tidak Mampu (Dokumen)		0.00	0.00	1.00							0.00		Cabang Dinas Energi dan Sumber Daya Mineral Wilayah I
			Perjalanan Dinas Dalam Kota (Perjalanan Dinas Dalam Daerah) (Kegiatan)				1	2.700.000,00	(Kabupaten Buol, KAB. BUOL)	Dana Transfer Umum-Dana Alokasi Umum			Kelompok Masyarakat			Cabang Dinas Energi dan Sumber Daya Mineral Wilayah I
			Makanan dan Minuman Rapat (Kegiatan)				1	520.000,00	(Kabupaten Buol, KAB. BUOL)	Dana Transfer Umum-Dana Alokasi Umum			Cabang Dinas ESDM Wilayah I			Cabang Dinas Energi dan Sumber Daya Mineral Wilayah I
			Perjalanan Dinas Biasa (Perjalanan Dinas Dalam Daerah) (Kegiatan)				1	18.195.600,00	(Kab. Toli-Toli, KAB. TOLI TOLI)	Dana Transfer Umum-Dana Alokasi Umum			Kelompok Masyarakat			Cabang Dinas Energi dan Sumber Daya Mineral Wilayah I
			Jumlah Dokumen Terkait Penerima Manfaat dari Kelompok Masyarakat Tidak Mampu (Dokumen)													Cabang Dinas Energi dan Sumber Daya Mineral Wilayah II

NO	KODE	URUSAN/BIDANG URUSAN/PROGRAM/KEGIATAN/ SUB KEGIATAN	INDIKATOR PROGRAM/KEGIATAN/SUB KEGIATAN	Target Akhir Periode RPJMD	REALISASI CAPAIAN RKPD TAHUN 2022	PRAKIRAAN CAPAIAN TARGET RKPD TAHUN 2023	CAPAIAN KINERJA DAN KERANGKA PENDANAAN						KELOMPOK SASARAN	PRAKIRAAN MAJU RENCANA TAHUN 2025		PERANGKAT DAERAH PENANGGUNG JAWAB	
							TARGET 2024	PAGU INDIKATIF (Rp)	LOKASI	SUMBER DANA	PRIORITAS			TARGET	PAGU INDIKATIF (Rp)		
											NASIONAL	DAERAH					
1	2	3	4	5	6	7	8	9	10	11	12	13	14	15	16	17	
			Makan Minum Rapat (Kegiatan)				1	520.000,00	(Cabang Dinas ESDM Wilayah 2, KAB. POSO)	Dana Transfer Umum-Dana Alokasi Umum			Cabang Dinas Wil II	0.00		Cabang Dinas Energi dan Sumber Daya Mineral Wilayah II	
			Jumlah Dokumen Terkait Penerima Manfaat dari Kelompok Masyarakat Tidak Mampu (Dokumen)		0.00	0.00	1										Cabang Dinas Energi dan Sumber Daya Mineral Wilayah III
			Perjalanan Dinas Dalam Kota (Kegiatan)				3	1.360.000,00	(Kec. Bahodopi, Kec. Bungku Timur, Kec. Bungku Barat, KAB. MOROWALI)	Dana Transfer Umum-Dana Alokasi Umum			Masyarakat Tidak Mampu				Cabang Dinas Energi dan Sumber Daya Mineral Wilayah III
			Perjalanan Dinas Biasa (Kegiatan)				1	8.240.000,00	(Cabang Dinas ESDM Wilayah 3, KAB. MOROWALI UTARA)	Dana Transfer Umum-Dana Alokasi Umum			Masyarakat Tidak Mampu				Cabang Dinas Energi dan Sumber Daya Mineral Wilayah III
			Makanan dan Minuman Rapat (Kegiatan)				1	390.000,00	(Cabang Dinas ESDM Wilayah 3, KAB. MOROWALI)	Dana Transfer Umum-Dana Alokasi Umum			Cabang Dinas ESDM Wilayah 3				Cabang Dinas Energi dan Sumber Daya Mineral Wilayah III
			Jumlah Dokumen Terkait Penerima Manfaat dari Kelompok Masyarakat Tidak Mampu (Dokumen)														Cabang Dinas Energi dan Sumber Daya Mineral Wilayah IV
			Makanan dan Minuman Rapat (Kegiatan)				1	585.000,00	(Kab.BANGGAI, SULAWESI TENGAH)	Dana Transfer Umum-Dana Alokasi Umum			Cabang Dinas ESDM Wilayah IV				Cabang Dinas Energi dan Sumber Daya Mineral Wilayah IV
			Perjalanan Dinas Biasa (Kab.Banggai dan Kab.Banggai Kepulauan) (Kegiatan)				1	8.800.000,00	(Kab.BANGGAI, SULAWESI TENGAH)	Dana Transfer Umum-Dana Alokasi Umum			Cabang Dinas ESDM Wilayah IV				Cabang Dinas Energi dan Sumber Daya Mineral Wilayah IV
			Alat/Bahan Untuk Kegiatan Kantor-Bahan Cetak (Foto Copy) (Kegiatan)				1	35.000,00	(Kab.BANGGAI, SULAWESI TENGAH)	Dana Transfer Umum-Dana Alokasi Umum			Cabang Dinas ESDM Wilayah IV				Cabang Dinas Energi dan Sumber Daya Mineral Wilayah IV
			Jumlah Dokumen Terkait Penerima Manfaat dari Kelompok Masyarakat Tidak Mampu (Dokumen)														Cabang Dinas Energi dan Sumber Daya Mineral Wilayah V
			Makanan dan Minuman Aktivitas Lapangan (Kali)				4	2.600.000,00	(Kab Sigi, - Cabang Dinas Wilayah V, Provinsi Sulawesi Tengah, SULAWESI TENGAH)	Dana Transfer Umum-Dana Alokasi Umum			Cabang Dinas Wilayah V				Cabang Dinas Energi dan Sumber Daya Mineral Wilayah V
			Pengandaan Foto Copy Hitam Putih (Kegiatan)				1	556.500,00	(Kab, Sigi - Cabang Dinas ESDM Wilayah V, Provinsi Sulawesi Tengah , SULAWESI TENGAH)	Dana Transfer Umum-Dana Alokasi Umum			Cabang Dinas Wilayah V				Cabang Dinas Energi dan Sumber Daya Mineral Wilayah V
			Perjalanan Dinas Biasa (Dalam Daerah) (Kegiatan)				1	17.830.000,00	(Kota Palu- Kab Donggala, Provinsi Sulawesi Tengah, SULAWESI TENGAH)	Dana Transfer Umum-Dana Alokasi Umum			Pemda Terkait				Cabang Dinas Energi dan Sumber Daya Mineral Wilayah V
			Makanan dan Minuman Rapat (Lembur) (Kegiatan)				1	4.403.000,00	(Kab, Sigi - Cabang Dinas Wilayah V, Provinsi Sulawesi Tengah, SULAWESI TENGAH)	Dana Transfer Umum-Dana Alokasi Umum			Cabang Dinas Wilayah V				Cabang Dinas Energi dan Sumber Daya Mineral Wilayah V
			Perjalanan Dinas (Dalam Kota) (Kegiatan)				1	4.100.000,00	(Kab, Sigi Provinsi Sulawesi Tengah, SULAWESI TENGAH)	Dana Transfer Umum-Dana Alokasi Umum			Masyarakat Tidak Mampu				Cabang Dinas Energi dan Sumber Daya Mineral Wilayah V

NO	KODE	URUSAN/BIDANG URUSAN/PROGRAM/KEGIATAN/ SUB KEGIATAN	INDIKATOR PROGRAM/KEGIATAN/SUB KEGIATAN	Target Akhir Periode RPJMD	REALISASI CAPAIAN RKPD TAHUN 2022	PRAKIRAAN CAPAIAN TARGET RKPD TAHUN 2023	CAPAIAN KINERJA DAN KERANGKA PENDANAAN						KELOMPOK SASARAN	PRAKIRAAN MAJU RENCANA TAHUN 2025		PERANGKAT DAERAH PENANGGUNG JAWAB								
							TARGET 2024	PAGU INDIKATIF (Rp)	LOKASI	SUMBER DANA	PRIORITAS			TARGET	PAGU INDIKATIF (Rp)									
											NASIONAL	DAERAH												
1	2	3	4	5	6	7	8	9	10	11	12	13	14	15	16	17								
3.29.06.1.06.0005	Koordinasi dan Sinkronisasi Penyediaan Tenaga Listrik Belum Berkembang, Daerah Terpencil dan Perdesaan	Jumlah Laporan Hasil Koordinasi dan Sinkronisasi Penyediaan Tenaga Listrik Belum Berkembang, Daerah Terpencil dan Perdesaan (Laporan)	0.00	0.00	1	71.945.000,00	(SULAWESI TENGAH)						kementrian Terkait	0.00		Dinas Energi dan Sumber Daya Mineral Provinsi Sulawesi Tengah								
																	Belanja Perjalanan Dinas Biasa (perjalanan luar daerah) (Kegiatan)	1	19.632.000,00	(Jakarta dan daerah lainnya, Luar Wilayah)	Dana Transfer Umum-Dana Alokasi Umum			Dinas Energi dan Sumber Daya Mineral Provinsi Sulawesi Tengah
																	Belanja Makanan dan Minuman Rapat (Kali)	5	8.125.000,00	(Kota Palu, SULAWESI TENGAH)	Dana Transfer Umum-Dana Alokasi Umum			Dinas Energi dan Sumber Daya Mineral Provinsi Sulawesi Tengah
																	Belanja Perjalanan Dinas Biasa (perjalanan dalam daerah) (Kegiatan)	5	40.680.000,00	(Kab. Tojo Una-Una, Banggai, Tolitoli, Donggala, Sigi, SULAWESI TENGAH)	Dana Transfer Umum-Dana Alokasi Umum			Dinas Energi dan Sumber Daya Mineral Provinsi Sulawesi Tengah
																	Bahan Cetak (foto copy dan spanduk) (Kegiatan)	5	3.508.000,00	(kota Palu, SULAWESI TENGAH)	Dana Transfer Umum-Dana Alokasi Umum			Dinas Energi dan Sumber Daya Mineral Provinsi Sulawesi Tengah
3.29.06.1.06.0006	Pembangunan Sarana Penyediaan Tenaga Listrik Belum Berkembang, Daerah Terpencil dan Perdesaan	Jumlah Sarana yang Terbangun dalam Penyediaan Tenaga Listrik Belum Berkembang, Daerah Terpencil dan Perdesaan (Unit)	0.00	0.00	930	2.675.000.000,00	(SULAWESI TENGAH)						0.00		Dinas Energi dan Sumber Daya Mineral Provinsi Sulawesi Tengah									
																Pemasangan Instalasi Listrik dan KWH Meter untuk Masyarakat Tidak Mampu (Unit)	930	2.318.000.000,00	(BALUT (DS. MALINO PADAS), BANGKEP (DESA POTIL POLOLOBA), SIGI (OO PARASE, RAMPADENDE), PARIMO (BONDYONG, BOLANO BARAT), TOUNA (KEC. AMPANA TETE), BANGGAI (KEC. BALANTAK), DONGGALA (KEC. DAMPALAS, SINDUE TAMBUSABORA, LABUAN, BANAWA TENGAH, BANAWA SELATAN, RIO PAKAVA, BALAESANG), TOLI-TOLI (KEC. DONDO DESA PANGKUNG, KEC. DAMPAL UTARA), BUOL (KEC. BOKAT), MOROWALI (KEC. BUNGKU TENGAH DAN BUNGKU BARAT), SULAWESI TENGAH)	PENDAPATAN ASLI DAERAH (PAD)			Dinas Energi dan Sumber Daya Mineral Provinsi Sulawesi Tengah	

NO	KODE	URUSAN/BIDANG URUSAN/PROGRAM/KEGIATAN/ SUB KEGIATAN	INDIKATOR PROGRAM/KEGIATAN/SUB KEGIATAN	Target Akhir Periode RPJMD	REALISASI CAPAIAN RKPD TAHUN 2022	PRAKIRAAN CAPAIAN TARGET RKPD TAHUN 2023	CAPAIAN KINERJA DAN KERANGKA PENDANAAN					KELOMPOK SASARAN	PRAKIRAAN MAJU RENCANA TAHUN 2025		PERANGKAT DAERAH PENANGGUNG JAWAB	
							TARGET 2024	PAGU INDIKATIF (Rp)	LOKASI	SUMBER DANA	PRIORITAS		TARGET	PAGU INDIKATIF (Rp)		
											NASIONAL					DAERAH
1	2	3	4	5	6	7	8	9	10	11	12	13	14	15	16	17
			Bahan Cetak (foto copy) (Kegiatan)				1	4.309.800,00	(Kota Palu, SULAWESI TENGAH)	PENDAPATAN ASLI DAERAH (PAD)			Dinas ESDM Provinsi Sulawesi Tengah			Dinas Energi dan Sumber Daya Mineral Provinsi Sulawesi Tengah
			Makan Minum Rapat (Kali)				8	10.400.000,00	(Kota Palu, SULAWESI TENGAH)	PENDAPATAN ASLI DAERAH (PAD)			Dinas ESDM Provinsi Sulawesi Tengah			Dinas Energi dan Sumber Daya Mineral Provinsi Sulawesi Tengah
			Pakaian Lapangan (Buah)				18	7.200.000,00	(Kota Palu, SULAWESI TENGAH)	PENDAPATAN ASLI DAERAH (PAD)			Dinas ESDM Provinsi Sulawesi Tengah			Dinas Energi dan Sumber Daya Mineral Provinsi Sulawesi Tengah
			Belanja Perjalanan Dinas Biasa (perjalanan dalam daerah) (Kegiatan)				44	335.090.200,00	(BALUT (DS. MALINO PADAS), BANGKEP (DESA POTIL POLOLOBA), SIGI (OO PARASE, RARAMPADENDE), PARIMO (BONDYONG, BOLANO BARAT), TOUNA (KEC. AMPANA TETE), BANGGAI (KEC. BALANTAK), DONGGALA (KEC. DAMPELAS, SINDUE TAMBUSABORA, LABUAN, BANAWA TENGAH, BANAWA SELATAN, RIO PAKAVA, BALAESANG), TOLI-TOLI (KEC. DONDO DESA PANGKUNG, KEC. DAMPAL UTARA), BUOL (KEC. BOKAT), MOROWALI (KEC. BUNGKU TENGAH DAN BUNGKU BARAT), SULAWESI TENGAH)	PENDAPATAN ASLI DAERAH (PAD)			Masyarakat Desa			Dinas Energi dan Sumber Daya Mineral Provinsi Sulawesi Tengah
	3.29.06.1.06.0007	Pengendalian dan Pengawasan Pembangunan Sarana Penyediaan Tenaga Listrik Belum Berkembang, Daerah Terpencil dan Perdesaan						17.637.000,00								
			Jumlah Laporan Hasil Pengendalian dan Pengawasan Pembangunan Sarana Penyediaan Tenaga Listrik Belum Berkembang, Daerah Terpencil dan Perdesaan (Laporan)													Cabang Dinas Energi dan Sumber Daya Mineral Wilayah II
			Perjalanan Dinas biasa (dalam daerah) (Kegiatan)				1	300.000,00	(Kab Poso - Cabang dinas Wil II, KAB. POSO)	Dana Transfer Umum-Dana Alokasi Umum			Kelompok Masyarakat daerah terpencil dan pedesaan			Cabang Dinas Energi dan Sumber Daya Mineral Wilayah II
			Makan Minum Rapat (Kegiatan)				1	520.000,00	(Kab. Poso - Cabang Dinas ESDM Wilayah 2, KAB. POSO)	Dana Transfer Umum-Dana Alokasi Umum			Cabang Dinas Wil II			Cabang Dinas Energi dan Sumber Daya Mineral Wilayah II
			Perjalanan dinas Biasa (dalam daerah) (Kegiatan)				3	7.212.000,00	(Kota Palu, Kab. Tojo Una Una, Kab. Poso, SULAWESI TENGAH)	Dana Transfer Umum-Dana Alokasi Umum			Pemda Terkait			Cabang Dinas Energi dan Sumber Daya Mineral Wilayah II

NO	KODE	URUSAN/BIDANG URUSAN/PROGRAM/KEGIATAN/ SUB KEGIATAN	INDIKATOR PROGRAM/KEGIATAN/SUB KEGIATAN	Target Akhir Periode RPJMD	REALISASI CAPAIAN RKPD TAHUN 2022	PRAKIRAAN CAPAIAN TARGET RKPD TAHUN 2023	CAPAIAN KINERJA DAN KERANGKA PENDANAAN					KELOMPOK SASARAN	PRAKIRAAN MAJU RENCANA TAHUN 2025		PERANGKAT DAERAH PENANGGUNG JAWAB	
							TARGET 2024	PAGU INDIKATIF (Rp)	LOKASI	SUMBER DANA	PRIORITAS		TARGET	PAGU INDIKATIF (Rp)		
											NASIONAL					DAERAH
1	2	3	4	5	6	7	8	9	10	11	12	13	14	15	16	17
			Jumlah Laporan Hasil Pengendalian dan Pengawasan Pembangunan Sarana Penyediaan Tenaga Listrik Belum Berkembang, Daerah Terpencil dan Perdesaan (Laporan)													Cabang Dinas Energi dan Sumber Daya Mineral Wilayah IV
			Makanan dan Minuman Rapat (Kegiatan)				2	1.170.000,00	(Kab.BANGGAI, SULAWESI TENGAH)	Dana Transfer Umum-Dana Alokasi Umum			Cabang Dinas ESDM Wilayah IV			Cabang Dinas Energi dan Sumber Daya Mineral Wilayah IV
			Perjalanan Dinas Biasa (Kab.Banggai Laut) (Kegiatan)				1	8.400.000,00	(Kab.BANGGAI, SULAWESI TENGAH)	Dana Transfer Umum-Dana Alokasi Umum			Cabang Dinas ESDM Wilayah IV			Cabang Dinas Energi dan Sumber Daya Mineral Wilayah IV
			Alat/Bahan Untuk Kegiatan Kantor-Bahan Cetak (Foto Copy) (Kegiatan)				1	35.000,00	(Kab.BANGGAI, KAB. BANGGAI)	Dana Transfer Umum-Dana Alokasi Umum			Cabang Dinas ESDM Wilayah IV			Cabang Dinas Energi dan Sumber Daya Mineral Wilayah IV
	3.30	URUSAN PEMERINTAHAN BIDANG PERDAGANGAN						26.237.731.094,48							186.539.069.106,00	
1.	3.30.01	PROGRAM PENUNJANG URUSAN PEMERINTAHAN DAERAH PROVINSI						21.428.511.485,48			Memperkuat Stabilitas Polhukhankam dan Transformasi Pelayanan Publik	Percepatan Reformasi Birokrasi			164.225.729.184,00	Dinas Perindustrian dan Perdagangan Provinsi Sulawesi Tengah UPT. Pengawasan dan Perlindungan Konsumen UPTD Pengembangan Produk Industri Pangan dan Kerajinan (P2IPK) UPT Pengujian sertifikasi Mutu Barang (PSMB)
	3.30.01.1.01	Perencanaan, Penganggaran, dan Evaluasi Kinerja Perangkat Daerah						695.142.121,00			Memperkuat Stabilitas Polhukhankam dan Transformasi Pelayanan Publik	Percepatan Reformasi Birokrasi			9.088.682.166,00	Dinas Perindustrian dan Perdagangan Provinsi Sulawesi Tengah
	3.30.01.1.01.0001	Penyusunan Dokumen Perencanaan Perangkat Daerah						535.323.121,00			Memperkuat Stabilitas Polhukhankam dan Transformasi Pelayanan Publik			8.661.035.236,00		
			Nilai SAKIP Disperindag (Indeks)				80		(SULAWESI TENGAH)				83			Dinas Perindustrian dan Perdagangan Provinsi Sulawesi Tengah
			Jumlah Dokumen Perencanaan Perangkat Daerah (Dokumen)		1.00	1.00	1.00		(Sulawesi Tengah, SULAWESI TENGAH)				1.00			Dinas Perindustrian dan Perdagangan Provinsi Sulawesi Tengah

NO	KODE	URUSAN/BIDANG URUSAN/PROGRAM/KEGIATAN/ SUB KEGIATAN	INDIKATOR PROGRAM/KEGIATAN/SUB KEGIATAN	Target Akhir Periode RPJMD	REALISASI CAPAIAN RKPD TAHUN 2022	PRAKIRAAN CAPAIAN TARGET RKPD TAHUN 2023	CAPAIAN KINERJA DAN KERANGKA PENDANAAN						KELOMPOK SASARAN	PRAKIRAAN MAJU RENCANA TAHUN 2025		PERANGKAT DAERAH PENANGGUNG JAWAB
							TARGET 2024	PAGU INDIKATIF (Rp)	LOKASI	SUMBER DANA	PRIORITAS			TARGET	PAGU INDIKATIF (Rp)	
											NASIONAL	DAERAH				
1	2	3	4	5	6	7	8	9	10	11	12	13	14	15	16	17
			Belanja Alat/Bahan untuk Kegiatan Kantor-Alat/Bahan untuk Kegiatan Kantor Lainnya (Paket)				1	3.000.000,00	(Kota Palu, SULAWESI TENGAH)	PENDAPATAN ASLI DAERAH (PAD), Dana Transfer Umum-Dana Alokasi Umum			Dinas Perindustrian dan Perdagangan			Dinas Perindustrian dan Perdagangan Provinsi Sulawesi Tengah
			Belanja Perjalanan Dinas Biasa (Paket)				1	258.416.549,00	(Kota Palu, SULAWESI TENGAH)	PENDAPATAN ASLI DAERAH (PAD), Dana Transfer Umum-Dana Alokasi Umum			Dinas Perindustrian dan Perdagangan			Dinas Perindustrian dan Perdagangan Provinsi Sulawesi Tengah
			Belanja Makanan dan Minuman Rapat (Paket)				1	88.450.000,00	(Kota Palu, SULAWESI TENGAH)	PENDAPATAN ASLI DAERAH (PAD), Dana Transfer Umum-Dana Alokasi Umum			Dinas Perindustrian dan Perdagangan			Dinas Perindustrian dan Perdagangan Provinsi Sulawesi Tengah
			Belanja Kawat/Faksimili/Internet/TV Berlangganan (Paket)				1	43.200.000,00	(Kota Palu, SULAWESI TENGAH)	PENDAPATAN ASLI DAERAH (PAD), Dana Transfer Umum-Dana Alokasi Umum			Dinas Perindustrian dan Perdagangan			Dinas Perindustrian dan Perdagangan Provinsi Sulawesi Tengah
			Belanja Alat/Bahan untuk Kegiatan Kantor-Alat Tulis Kantor (Tahun)				1	10.000.000,00	(Sulawesi Tengah, SULAWESI TENGAH)	PENDAPATAN ASLI DAERAH (PAD), Dana Transfer Umum-Dana Alokasi Umum			Dinas Perindustrian dan Perdagangan			Dinas Perindustrian dan Perdagangan Provinsi Sulawesi Tengah
			Honorarium Narasumber atau Pembahas, Moderator, Pembawa Acara, dan Panitia (Paket)				1	18.950.000,00	(Kota Palu, SULAWESI TENGAH)	PENDAPATAN ASLI DAERAH (PAD), Dana Transfer Umum-Dana Alokasi Umum			Dinas Perindustrian dan Perdagangan			Dinas Perindustrian dan Perdagangan Provinsi Sulawesi Tengah
			Belanja Sewa Kendaraan Bermotor Penumpang (Paket)				1	3.000.000,00	(Kota Palu, SULAWESI TENGAH)	PENDAPATAN ASLI DAERAH (PAD), Dana Transfer Umum-Dana Alokasi Umum			Dinas Perindustrian dan Perdagangan			Dinas Perindustrian dan Perdagangan Provinsi Sulawesi Tengah
			Belanja Alat/Bahan untuk Kegiatan Kantor- Bahan Cetak (Paket)				1	19.406.572,00	(Sulawesi Tengah, SULAWESI TENGAH)	PENDAPATAN ASLI DAERAH (PAD), Dana Transfer Umum-Dana Alokasi Umum			Dinas Perindustrian dan Perdagangan			Dinas Perindustrian dan Perdagangan Provinsi Sulawesi Tengah
			Belanja Alat/Bahan untuk Kegiatan Kantor- Suvenir/Cendera Mata (Paket)				1	15.000.000,00	(Sulawesi Tengah, SULAWESI TENGAH)	PENDAPATAN ASLI DAERAH (PAD), Dana Transfer Umum-Dana Alokasi Umum			Dinas Perindustrian dan Perdagangan			Dinas Perindustrian dan Perdagangan Provinsi Sulawesi Tengah
			Belanja Alat/Bahan untuk Kegiatan Kantor-Perlengkapan Dinas (Paket)				1	9.750.000,00	(Kota Palu, SULAWESI TENGAH)	PENDAPATAN ASLI DAERAH (PAD), Dana Transfer Umum-Dana Alokasi Umum			Dinas Perindustrian dan Perdagangan			Dinas Perindustrian dan Perdagangan Provinsi Sulawesi Tengah

NO	KODE	URUSAN/BIDANG URUSAN/PROGRAM/KEGIATAN/ SUB KEGIATAN	INDIKATOR PROGRAM/KEGIATAN/SUB KEGIATAN	Target Akhir Periode RPJMD	REALISASI CAPAIAN RKPD TAHUN 2022	PRAKIRAAN CAPAIAN TARGET RKPD TAHUN 2023	CAPAIAN KINERJA DAN KERANGKA PENDANAAN						KELOMPOK SASARAN	PRAKIRAAN MAJU RENCANA TAHUN 2025		PERANGKAT DAERAH PENANGGUNG JAWAB	
							TARGET 2024	PAGU INDIKATIF (Rp)	LOKASI	SUMBER DANA	PRIORITAS			TARGET	PAGU INDIKATIF (Rp)		
											NASIONAL	DAERAH					
1	2	3	4	5	6	7	8	9	10	11	12	13	14	15	16	17	
3.30.01.1.01.0002		Koordinasi dan Penyusunan Dokumen RKA- SKPD	Belanja Jasa Iklan/Reklame, Film, dan Pemotretan (Paket)				1	2.875.000,00	(Kota Palu, SULAWESI TENGAH)	PENDAPATAN ASLI DAERAH (PAD), Dana Transfer Umum-Dana Alokasi Umum			Dinas Perindustrian dan Perdagangan			Dinas Perindustrian dan Perdagangan Provinsi Sulawesi Tengah	
			Honorarium Tim Pelaksana Kegiatan dan Sekretariat Tim Pelaksana Kegiatan (Paket)				1	37.800.000,00	(Kota Palu, SULAWESI TENGAH)	PENDAPATAN ASLI DAERAH (PAD), Dana Transfer Umum-Dana Alokasi Umum			Dinas Perindustrian dan Perdagangan			Dinas Perindustrian dan Perdagangan Provinsi Sulawesi Tengah	
			Belanja Perjalanan Dinas Paket Meeting Luar Kota (Paket)				1	21.600.000,00	(Kota Palu, SULAWESI TENGAH)	PENDAPATAN ASLI DAERAH (PAD), Dana Transfer Umum-Dana Alokasi Umum			Dinas Perindustrian dan Perdagangan			Dinas Perindustrian dan Perdagangan Provinsi Sulawesi Tengah	
			Belanja Sewa Alat Kantor Lainnya (Paket)				1	3.875.000,00	(Kota Palu, SULAWESI TENGAH)	PENDAPATAN ASLI DAERAH (PAD), Dana Transfer Umum-Dana Alokasi Umum			Dinas Perindustrian dan Perdagangan			Dinas Perindustrian dan Perdagangan Provinsi Sulawesi Tengah	
									12.825.000,00			Memperkuat Stabilitas Polhukhankam dan Transformasi Pelayanan Publik			28.215.000,00		
				Jumlah Dokumen RKA-SKPD dan Laporan Hasil Koordinasi Penyusunan Dokumen RKA-SKPD (Dokumen)		1.00	1.00	1.00		(Sulawesi Tengah, SULAWESI TENGAH)				1.00			Dinas Perindustrian dan Perdagangan Provinsi Sulawesi Tengah
				Belanja Alat/Bahan untuk Kegiatan Kantor- Bahan Cetak (Paket)				1	7.625.000,00	(Kota Palu, SULAWESI TENGAH)	PENDAPATAN ASLI DAERAH (PAD), Dana Transfer Umum-Dana Alokasi Umum			Dinas Perindustrian dan Perdagangan			Dinas Perindustrian dan Perdagangan Provinsi Sulawesi Tengah
				Belanja Makanan dan Minuman Rapat (Paket)				1	5.200.000,00	(Kota Palu, SULAWESI TENGAH)	PENDAPATAN ASLI DAERAH (PAD), Dana Transfer Umum-Dana Alokasi Umum			Dinas Perindustrian dan Perdagangan			Dinas Perindustrian dan Perdagangan Provinsi Sulawesi Tengah
	3.30.01.1.01.0003		Koordinasi dan Penyusunan Dokumen Perubahan RKA-SKPD						7.350.000,00			Memperkuat Stabilitas Polhukhankam dan Transformasi Pelayanan Publik			16.170.000,00		
				Jumlah Dokumen Perubahan RKA-SKPD dan Laporan Hasil Koordinasi Penyusunan Dokumen Perubahan RKA-SKPD (Dokumen)		1.00	1.00	1.00		(Sulawesi Tengah, SULAWESI TENGAH)				1.00		Dinas Perindustrian dan Perdagangan Provinsi Sulawesi Tengah	
Belanja Alat/Bahan untuk Kegiatan Kantor- Bahan Cetak (Paket)							1	4.100.000,00	(Kota Palu, SULAWESI TENGAH)	PENDAPATAN ASLI DAERAH (PAD), Dana Transfer Umum-Dana Alokasi Umum			Dinas Perindustrian dan Perdagangan			Dinas Perindustrian dan Perdagangan Provinsi Sulawesi Tengah	

NO	KODE	URUSAN/BIDANG URUSAN/PROGRAM/KEGIATAN/ SUB KEGIATAN	INDIKATOR PROGRAM/KEGIATAN/SUB KEGIATAN	Target Akhir Periode RPJMD	REALISASI CAPAIAN RKPD TAHUN 2022	PRAKIRAAN CAPAIAN TARGET RKPD TAHUN 2023	CAPAIAN KINERJA DAN KERANGKA PENDANAAN						KELOMPOK SASARAN	PRAKIRAAN MAJU RENCANA TAHUN 2025		PERANGKAT DAERAH PENANGGUNG JAWAB					
							TARGET 2024	PAGU INDIKATIF (Rp)	LOKASI	SUMBER DANA	PRIORITAS			TARGET	PAGU INDIKATIF (Rp)						
											NASIONAL	DAERAH									
1	2	3	4	5	6	7	8	9	10	11	12	13	14	15	16	17					
3.30.01.1.01.0004	Koordinasi dan Penyusunan DPA-SKPD	Belanja Makanan dan Minuman Rapat (Paket)					1	3.250.000,00	(Kota Palu, SULAWESI TENGAH)	PENDAPATAN ASLI DAERAH (PAD), Dana Transfer Umum-Dana Alokasi Umum			Dinas Perindustrian dan Perdagangan			Dinas Perindustrian dan Perdagangan Provinsi Sulawesi Tengah					
								5.725.100,00			Memperkuat Stabilitas Polhukhankam dan Transformasi Pelayanan Publik				6.297.610,00						
		Jumlah Dokumen DPA-SKPD dan Laporan Hasil Koordinasi Penyusunan Dokumen DPA-SKPD (Dokumen)			1.00	1.00	1.00			(Sulawesi Tengah, SULAWESI TENGAH)				1.00			Dinas Perindustrian dan Perdagangan Provinsi Sulawesi Tengah				
		Belanja Alat/Bahan untuk Kegiatan Kantor- Bahan Cetak (Paket)						1	5.725.100,00	(Kota Palu, SULAWESI TENGAH)	PENDAPATAN ASLI DAERAH (PAD), Dana Transfer Umum-Dana Alokasi Umum			Dinas Perindustrian dan Perdagangan			Dinas Perindustrian dan Perdagangan Provinsi Sulawesi Tengah				
		3.30.01.1.01.0005	Koordinasi dan Penyusunan Perubahan DPA- SKPD							3.750.200,00			Memperkuat Stabilitas Polhukhankam dan Transformasi Pelayanan Publik				4.125.220,00				
				Jumlah Dokumen Perubahan DPA-SKPD dan Laporan Hasil Koordinasi Penyusunan Dokumen Perubahan DPA-SKPD (Dokumen)			1.00	1.00	1.00			(Sulawesi Tengah, SULAWESI TENGAH)				1.00			Dinas Perindustrian dan Perdagangan Provinsi Sulawesi Tengah		
				Belanja Alat/Bahan untuk Kegiatan Kantor- Bahan Cetak (Paket)						1	3.750.200,00	(Kota Palu, SULAWESI TENGAH)	PENDAPATAN ASLI DAERAH (PAD), Dana Transfer Umum-Dana Alokasi Umum			Dinas Perindustrian dan Perdagangan			Dinas Perindustrian dan Perdagangan Provinsi Sulawesi Tengah		
				3.30.01.1.01.0007	Evaluasi Kinerja Perangkat Daerah							130.168.700,00			Memperkuat Stabilitas Polhukhankam dan Transformasi Pelayanan Publik				372.839.100,00		
						Jumlah Laporan Evaluasi Kinerja Perangkat Daerah (Laporan)			1.00	1.00	1.00			(Sulawesi Tengah, SULAWESI TENGAH)				1.00			Dinas Perindustrian dan Perdagangan Provinsi Sulawesi Tengah
						Belanja Perjalanan Dinas Biasa (Paket)						1	98.502.000,00	(Kota Palu, SULAWESI TENGAH)	PENDAPATAN ASLI DAERAH (PAD), Dana Transfer Umum-Dana Alokasi Umum			Dinas Perindustrian dan Perdagangan			Dinas Perindustrian dan Perdagangan Provinsi Sulawesi Tengah
						Belanja Alat/Bahan untuk Kegiatan Kantor- Bahan Cetak (Paket)						1	10.096.700,00	(Kota Palu, SULAWESI TENGAH)	PENDAPATAN ASLI DAERAH (PAD), Dana Transfer Umum-Dana Alokasi Umum			Dinas Perindustrian dan Perdagangan			Dinas Perindustrian dan Perdagangan Provinsi Sulawesi Tengah

NO	KODE	URUSAN/BIDANG URUSAN/PROGRAM/KEGIATAN/ SUB KEGIATAN	INDIKATOR PROGRAM/KEGIATAN/SUB KEGIATAN	Target Akhir Periode RPJMD	REALISASI CAPAIAN RKPD TAHUN 2022	PRAKIRAAN CAPAIAN TARGET RKPD TAHUN 2023	CAPAIAN KINERJA DAN KERANGKA PENDANAAN					KELOMPOK SASARAN	PRAKIRAAN MAJU RENCANA TAHUN 2025		PERANGKAT DAERAH PENANGGUNG JAWAB	
							TARGET 2024	PAGU INDIKATIF (Rp)	LOKASI	SUMBER DANA	PRIORITAS		TARGET	PAGU INDIKATIF (Rp)		
											NASIONAL					DAERAH
1	2	3	4	5	6	7	8	9	10	11	12	13	14	15	16	17
			<i>Belanja Makanan dan Minuman Rapat (Paket)</i>				1	21.570.000,00	(Kota Palu, SULAWESI TENGAH)	PENDAPATAN ASLI DAERAH (PAD), Dana Transfer Umum-Dana Alokasi Umum			Dinas Perindustrian dan Perdagangan			Dinas Perindustrian dan Perdagangan Provinsi Sulawesi Tengah
	3.30.01.1.02	Administrasi Keuangan Perangkat Daerah						14.946.382.083,48			Memperkuat Stabilitas Polhukhankam dan Transformasi Pelayanan Publik	Percepatan Reformasi Birokrasi			141.332.750.183,00	
			<i>Persentase realisasi anggaran (Persentase)</i>				90		(SULAWESI TENGAH)					90		Dinas Perindustrian dan Perdagangan Provinsi Sulawesi Tengah
			<i>Persentase Realisasi Anggaran (%)</i>				90		(SULAWESI TENGAH)					2.025		UPTD Pengembangan Produk Industri Pangan dan Kerajinan (P2IPK)
			<i>Persentase Realisasi Anggaran (Persentase)</i>				90		(SULAWESI TENGAH)					90		UPT. Pengawasan dan Perlindungan Konsumen
			<i>Persentase Realisasi Anggaran (%)</i>				90		(SULAWESI TENGAH, SULAWESI TENGAH)					90		UPT Pengujian sertifikasi Mutu Barang (PSMB)
	3.30.01.1.02.0001	Penyediaan Gaji dan Tunjangan ASN						11.792.253.833,48			Memperkuat Stabilitas Polhukhankam dan Transformasi Pelayanan Publik				129.714.792.163,00	
			<i>Jumlah Orang yang Menerima Gaji dan Tunjangan ASN (Orang/ Bulan)</i>		103.00	104.00	105.00		(Kota Palu, SULAWESI TENGAH)					105.00		Dinas Perindustrian dan Perdagangan Provinsi Sulawesi Tengah
			<i>Tunjangan PPh / Tunjangan Khusus PNS (Tahun)</i>				1	7.000.000,00	(Kota Palu, SULAWESI TENGAH)	PENDAPATAN ASLI DAERAH (PAD), Dana Transfer Umum-Dana Alokasi Umum, Sisa Lebih Perhitungan Anggaran Tahun Sebelumnya			Dinas Perindustrian dan Perdagangan			Dinas Perindustrian dan Perdagangan Provinsi Sulawesi Tengah
			<i>Tunjangan Fungsional PNS (Tahun)</i>				1	70.000.000,00	(Kota Palu, SULAWESI TENGAH)	PENDAPATAN ASLI DAERAH (PAD), Dana Transfer Umum-Dana Alokasi Umum, Sisa Lebih Perhitungan Anggaran Tahun Sebelumnya			Dinas Perindustrian dan Perdagangan			Dinas Perindustrian dan Perdagangan Provinsi Sulawesi Tengah

NO	KODE	URUSAN/BIDANG URUSAN/PROGRAM/KEGIATAN/ SUB KEGIATAN	INDIKATOR PROGRAM/KEGIATAN/SUB KEGIATAN	Target Akhir Periode RPJMD	REALISASI CAPAIAN RKPD TAHUN 2022	PRAKIRAAN CAPAIAN TARGET RKPD TAHUN 2023	CAPAIAN KINERJA DAN KERANGKA PENDANAAN						KELOMPOK SASARAN	PRAKIRAAN MAJU RENCANA TAHUN 2025		PERANGKAT DAERAH PENANGGUNG JAWAB
							TARGET 2024	PAGU INDIKATIF (Rp)	LOKASI	SUMBER DANA	PRIORITAS			TARGET	PAGU INDIKATIF (Rp)	
											NASIONAL	DAERAH				
1	2	3	4	5	6	7	8	9	10	11	12	13	14	15	16	17
			Belanja Insentif bagi ASN atas Pemungutan Retribusi Jasa Usaha-Penjualan Produksi Usaha Daerah (Tahun)				1	10.005.000,00	(Kota Palu, SULAWESI TENGAH)	PENDAPATAN ASLI DAERAH (PAD), Dana Transfer Umum-Dana Alokasi Umum, Sisa Lebih Perhitungan Anggaran Tahun Sebelumnya			Dinas Perindustrian dan Perdagangan			Dinas Perindustrian dan Perdagangan Provinsi Sulawesi Tengah
			Belanja Pembulatan Gaji PNS (Tahun)				1	200.274,48	(Kota Palu, SULAWESI TENGAH)	PENDAPATAN ASLI DAERAH (PAD), Dana Transfer Umum-Dana Alokasi Umum, Sisa Lebih Perhitungan Anggaran Tahun Sebelumnya			Dinas Perindustrian dan Perdagangan			Dinas Perindustrian dan Perdagangan Provinsi Sulawesi Tengah
			Tunjangan Fungsional Umum PNS (Tahun)				1	230.000.000,00	(Kota Palu, SULAWESI TENGAH)	PENDAPATAN ASLI DAERAH (PAD), Dana Transfer Umum-Dana Alokasi Umum, Sisa Lebih Perhitungan Anggaran Tahun Sebelumnya			Dinas Perindustrian dan Perdagangan			Dinas Perindustrian dan Perdagangan Provinsi Sulawesi Tengah
			Gaji Pokok PNS (Tahun)				1	6.048.218.559,00	(Kota Palu, SULAWESI TENGAH)	PENDAPATAN ASLI DAERAH (PAD), Dana Transfer Umum-Dana Alokasi Umum, Sisa Lebih Perhitungan Anggaran Tahun Sebelumnya			Dinas Perindustrian dan Perdagangan			Dinas Perindustrian dan Perdagangan Provinsi Sulawesi Tengah
			Tunjangan Beras PNS (Tahun)				1	325.000.000,00	(Kota Palu, SULAWESI TENGAH)	PENDAPATAN ASLI DAERAH (PAD), Dana Transfer Umum-Dana Alokasi Umum, Sisa Lebih Perhitungan Anggaran Tahun Sebelumnya			Dinas Perindustrian dan Perdagangan			Dinas Perindustrian dan Perdagangan Provinsi Sulawesi Tengah
			Tambahan Penghasilan Berdasarkan Beban Kerja PNS (Tahun)				1	4.050.000.000,00	(Kota Palu, SULAWESI TENGAH)	PENDAPATAN ASLI DAERAH (PAD), Dana Transfer Umum-Dana Alokasi Umum, Sisa Lebih Perhitungan Anggaran Tahun Sebelumnya			Dinas Perindustrian dan Perdagangan			Dinas Perindustrian dan Perdagangan Provinsi Sulawesi Tengah

NO	KODE	URUSAN/BIDANG URUSAN/PROGRAM/KEGIATAN/ SUB KEGIATAN	INDIKATOR PROGRAM/KEGIATAN/SUB KEGIATAN	Target Akhir Periode RPJMD	REALISASI CAPAIAN RKPD TAHUN 2022	PRAKIRAAN CAPAIAN TARGET RKPD TAHUN 2023	CAPAIAN KINERJA DAN KERANGKA PENDANAAN					KELOMPOK SASARAN	PRAKIRAAN MAJU RENCANA TAHUN 2025		PERANGKAT DAERAH PENANGGUNG JAWAB	
							TARGET 2024	PAGU INDIKATIF (Rp)	LOKASI	SUMBER DANA	PRIORITAS		TARGET	PAGU INDIKATIF (Rp)		
											NASIONAL					DAERAH
1	2	3	4	5	6	7	8	9	10	11	12	13	14	15	16	17
			Belanja Insentif bagi ASN atas Pemungutan Retribusi Jasa Usaha-Pemakaian Kekayaan Daerah (Tahun)				1	1.830.000,00	(Kota Palu, SULAWESI TENGAH)	PENDAPATAN ASLI DAERAH (PAD), Dana Transfer Umum-Dana Alokasi Umum, Sisa Lebih Perhitungan Anggaran Tahun Sebelumnya			Dinas Perindustrian dan Perdagangan			Dinas Perindustrian dan Perdagangan Provinsi Sulawesi Tengah
			Tunjangan Jabatan PNS (Tahun)				1	400.000.000,00	(Kota Palu, SULAWESI TENGAH)	PENDAPATAN ASLI DAERAH (PAD), Dana Transfer Umum-Dana Alokasi Umum, Sisa Lebih Perhitungan Anggaran Tahun Sebelumnya			Dinas Perindustrian dan Perdagangan			Dinas Perindustrian dan Perdagangan Provinsi Sulawesi Tengah
			Tunjangan Keluarga PNS (Tahun)				1	650.000.000,00	(Kota Palu, SULAWESI TENGAH)	PENDAPATAN ASLI DAERAH (PAD), Dana Transfer Umum-Dana Alokasi Umum, Sisa Lebih Perhitungan Anggaran Tahun Sebelumnya			Dinas Perindustrian dan Perdagangan			Dinas Perindustrian dan Perdagangan Provinsi Sulawesi Tengah
	3.30.01.1.02.0002	Penyediaan Administrasi Pelaksanaan Tugas ASN						2.437.440.000,00			Memperkuat Stabilitas Polhukhankam dan Transformasi Pelayanan Publik				7.977.180.000,00	
			Jumlah Dokumen Hasil Penyediaan Administrasi Pelaksanaan Tugas ASN (Dokumen)		1.00	1.00	1.00		(Sulawesi Tengah, SULAWESI TENGAH)					1.00		Dinas Perindustrian dan Perdagangan Provinsi Sulawesi Tengah
			Belanja Jasa Tenaga Keamanan (Tahun)				1	144.000.000,00	(Kota Palu, SULAWESI TENGAH)	PENDAPATAN ASLI DAERAH (PAD), Dana Transfer Umum-Dana Alokasi Umum			Dinas Perindustrian dan Perdagangan			Dinas Perindustrian dan Perdagangan Provinsi Sulawesi Tengah
			Belanja Jasa Tenaga Pelayanan Umum (Tahun)				1	1.023.000.000,00	(Kota Palu, SULAWESI TENGAH)	PENDAPATAN ASLI DAERAH (PAD), Dana Transfer Umum-Dana Alokasi Umum			Dinas Perindustrian dan Perdagangan			Dinas Perindustrian dan Perdagangan Provinsi Sulawesi Tengah
			Belanja Jasa Tenaga Operator Komputer (Tahun)				1	72.000.000,00	(Kota Palu, SULAWESI TENGAH)	PENDAPATAN ASLI DAERAH (PAD), Dana Transfer Umum-Dana Alokasi Umum			Dinas Perindustrian dan Perdagangan			Dinas Perindustrian dan Perdagangan Provinsi Sulawesi Tengah
			Jumlah Dokumen Hasil Penyediaan Administrasi Pelaksanaan Tugas ASN (Dokumen)		1.00	1.00	1.00		(SULAWESI TENGAH, SULAWESI TENGAH)					1.00		UPT Pengujian sertifikasi Mutu Barang (PSMB)

NO	KODE	URUSAN/BIDANG URUSAN/PROGRAM/KEGIATAN/ SUB KEGIATAN	INDIKATOR PROGRAM/KEGIATAN/SUB KEGIATAN	Target Akhir Periode RPJMD	REALISASI CAPAIAN RKPD TAHUN 2022	PRAKIRAAN CAPAIAN TARGET RKPD TAHUN 2023	CAPAIAN KINERJA DAN KERANGKA PENDANAAN						KELOMPOK SASARAN	PRAKIRAAN MAJU RENCANA TAHUN 2025		PERANGKAT DAERAH PENANGGUNG JAWAB
							TARGET 2024	PAGU INDIKATIF (Rp)	LOKASI	SUMBER DANA	PRIORITAS			TARGET	PAGU INDIKATIF (Rp)	
											NASIONAL	DAERAH				
1	2	3	4	5	6	7	8	9	10	11	12	13	14	15	16	17
			Belanja Jasa Tenaga Ahli (Tahun)				1	111.000.000,00	(SULAWESI TENGAH, SULAWESI TENGAH)	PENDAPATAN ASLI DAERAH (PAD), Dana Transfer Umum-Dana Alokasi Umum			UPT PSMB			UPT Pengujian sertifikasi Mutu Barang (PSMB)
			Belanja Jasa Pengelolaan BMD yang Menghasilkan Pendapatan (Tahun)				1	6.000.000,00	(SULAWESI TENGAH, SULAWESI TENGAH)	PENDAPATAN ASLI DAERAH (PAD), Dana Transfer Umum-Dana Alokasi Umum			UPT PSMB			UPT Pengujian sertifikasi Mutu Barang (PSMB)
			Belanja Jasa Tenaga Keamanan (Tahun)				1	48.000.000,00	(SULAWESI TENGAH, SULAWESI TENGAH)	PENDAPATAN ASLI DAERAH (PAD), Dana Transfer Umum-Dana Alokasi Umum			UPT PSMB			UPT Pengujian sertifikasi Mutu Barang (PSMB)
			Belanja Honorarium Penanggungjawaban Pengelola Keuangan (Tahun)				1	58.560.000,00	(kota palu, SULAWESI TENGAH)	PENDAPATAN ASLI DAERAH (PAD), Dana Transfer Umum-Dana Alokasi Umum			UPT Sertifikasi Mutu Barang			UPT Pengujian sertifikasi Mutu Barang (PSMB)
			Belanja Jasa Tenaga Pelayanan Umum (Tahun)				1	106.200.000,00	(SULAWESI TENGAH, SULAWESI TENGAH)	PENDAPATAN ASLI DAERAH (PAD), Dana Transfer Umum-Dana Alokasi Umum			UPT PSMB			UPT Pengujian sertifikasi Mutu Barang (PSMB)
			Jumlah Dokumen Hasil Penyediaan Administrasi Pelaksanaan Tugas ASN (Dokumen)		1.00	1.00	1.00		(SULAWESI TENGAH)					1.00		UPTD Pengembangan Produk Industri Pangan dan Kerajinan (P2IPK)
			Belanja jasa kantor (Dokumen)				1	544.800.000,00	(Kota Palu, SULAWESI TENGAH)	PENDAPATAN ASLI DAERAH (PAD), Dana Transfer Umum-Dana Alokasi Umum			UPT P2IPK			UPTD Pengembangan Produk Industri Pangan dan Kerajinan (P2IPK)
			Belanja Honorarium (Dokumen)				1	72.720.000,00	(KOTA PALU, SULAWESI TENGAH)	PENDAPATAN ASLI DAERAH (PAD), Dana Transfer Umum-Dana Alokasi Umum			UPT P2IPK			UPTD Pengembangan Produk Industri Pangan dan Kerajinan (P2IPK)
			Jumlah Dokumen Hasil Penyediaan Administrasi Pelaksanaan Tugas ASN (Dokumen)		1.00	1.00	1.00		(SULAWESI TENGAH, SULAWESI TENGAH)					1.00		UPT. Pengawasan dan Perlindungan Konsumen
			Belanja Jasa Pengelolaan BMD yang Menghasilkan Pendapatan (Tahun)				1	6.000.000,00	(Kota Palu, SULAWESI TENGAH)	PENDAPATAN ASLI DAERAH (PAD), Dana Transfer Umum-Dana Alokasi Umum			UPT P2K			UPT. Pengawasan dan Perlindungan Konsumen
			Belanja Jasa Tenaga Pelayanan Umum (Tahun)				1	144.600.000,00	(Kota Palu, SULAWESI TENGAH)	PENDAPATAN ASLI DAERAH (PAD), Dana Transfer Umum-Dana Alokasi Umum			UPT P2K			UPT. Pengawasan dan Perlindungan Konsumen

NO	KODE	URUSAN/BIDANG URUSAN/PROGRAM/KEGIATAN/ SUB KEGIATAN	INDIKATOR PROGRAM/KEGIATAN/SUB KEGIATAN	Target Akhir Periode RPJMD	REALISASI CAPAIAN RKP TAHUN 2022	PRAKIRAAN CAPAIAN TARGET RKP TAHUN 2023	CAPAIAN KINERJA DAN KERANGKA PENDANAAN						KELOMPOK SASARAN	PRAKIRAAN MAJU RENCANA TAHUN 2025		PERANGKAT DAERAH PENANGGUNG JAWAB
							TARGET 2024	PAGU INDIKATIF (Rp)	LOKASI	SUMBER DANA	PRIORITAS			TARGET	PAGU INDIKATIF (Rp)	
											NASIONAL	DAERAH				
1	2	3	4	5	6	7	8	9	10	11	12	13	14	15	16	17
			<i>Belanja Jasa Tenaga Keamanan (Tahun)</i>				1	48.000.000,00	(Kota Palu, SULAWESI TENGAH)	PENDAPATAN ASLI DAERAH (PAD), Dana Transfer Umum-Dana Alokasi Umum			UPT P2K			<i>UPT. Pengawasan dan Perlindungan Konsumen</i>
			<i>Belanja Honorarium Penanggungjawaban Pengelola Keuangan (Tahun)</i>				1	52.560.000,00	(kota palu, SULAWESI TENGAH)	PENDAPATAN ASLI DAERAH (PAD), Dana Transfer Umum-Dana Alokasi Umum			upt p2k			<i>UPT. Pengawasan dan Perlindungan Konsumen</i>
	3.30.01.1.02.0003	Pelaksanaan Penatausahaan dan Pengujian/Verifikasi Keuangan SKPD						376.270.000,00			Memperkuat Stabilitas Polhukhankam dan Transformasi Pelayanan Publik				2.007.060.000,00	
			<i>Jumlah Dokumen Penatausahaan dan Pengujian/Verifikasi Keuangan SKPD (Dokumen)</i>		500.00	500.00	500.00		(Sulawesi Tengah, SULAWESI TENGAH)					500.00		<i>Dinas Perindustrian dan Perdagangan Provinsi Sulawesi Tengah</i>
			<i>Honorarium Tim Pelaksana Kegiatan dan Sekretariat Tim Pelaksana Kegiatan (Tahun)</i>				1	12.000.000,00	(Kota Palu, SULAWESI TENGAH)	PENDAPATAN ASLI DAERAH (PAD), Dana Transfer Umum-Dana Alokasi Umum			Dinas Perindustrian dan Perdagangan			<i>Dinas Perindustrian dan Perdagangan Provinsi Sulawesi Tengah</i>
			<i>Honorarium Penanggung jawaban Pengelola Keuangan (Tahun)</i>				1	290.880.000,00	(Kota Palu, SULAWESI TENGAH)	PENDAPATAN ASLI DAERAH (PAD), Dana Transfer Umum-Dana Alokasi Umum			Dinas Perindustrian dan Perdagangan			<i>Dinas Perindustrian dan Perdagangan Provinsi Sulawesi Tengah</i>
			<i>Belanja Makanan dan Minuman Rapat (Tahun)</i>				1	9.360.000,00	(Kota Palu, SULAWESI TENGAH)	PENDAPATAN ASLI DAERAH (PAD), Dana Transfer Umum-Dana Alokasi Umum			Dinas Perindustrian dan Perdagangan			<i>Dinas Perindustrian dan Perdagangan Provinsi Sulawesi Tengah</i>
			<i>Honorarium Pengadaan Barang (Tahun)</i>				1	24.480.000,00	(Kota Palu, SULAWESI TENGAH)	PENDAPATAN ASLI DAERAH (PAD), Dana Transfer Umum-Dana Alokasi Umum			Dinas Perindustrian dan Perdagangan			<i>Dinas Perindustrian dan Perdagangan Provinsi Sulawesi Tengah</i>
			<i>Belanja Perjalanan Dinas Biasa (Tahun)</i>				1	39.550.000,00	(Kota Palu, SULAWESI TENGAH)	PENDAPATAN ASLI DAERAH (PAD), Dana Transfer Umum-Dana Alokasi Umum			Dinas Perindustrian dan Perdagangan			<i>Dinas Perindustrian dan Perdagangan Provinsi Sulawesi Tengah</i>
	3.30.01.1.02.0004	Koordinasi dan Pelaksanaan Akuntansi SKPD						72.053.800,00			Memperkuat Stabilitas Polhukhankam dan Transformasi Pelayanan Publik				554.814.260,00	
			<i>Jumlah Dokumen Hasil Koordinasi dan Pelaksanaan Akuntansi SKPD (Dokumen)</i>		12.00	12.00	12.00		(Kota Palu, SULAWESI TENGAH)					12.00		<i>Dinas Perindustrian dan Perdagangan Provinsi Sulawesi Tengah</i>

NO	KODE	URUSAN/BIDANG URUSAN/PROGRAM/KEGIATAN/ SUB KEGIATAN	INDIKATOR PROGRAM/KEGIATAN/SUB KEGIATAN	Target Akhir Periode RPJMD	REALISASI CAPAIAN RKPD TAHUN 2022	PRAKIRAAN CAPAIAN TARGET RKPD TAHUN 2023	CAPAIAN KINERJA DAN KERANGKA PENDANAAN						KELOMPOK SASARAN	PRAKIRAAN MAJU RENCANA TAHUN 2025		PERANGKAT DAERAH PENANGGUNG JAWAB
							TARGET 2024	PAGU INDIKATIF (Rp)	LOKASI	SUMBER DANA	PRIORITAS			TARGET	PAGU INDIKATIF (Rp)	
											NASIONAL	DAERAH				
1	2	3	4	5	6	7	8	9	10	11	12	13	14	15	16	17
			Belanja Alat/Bahan untuk Kegiatan Kantor- Bahan Komputer (Paket)				1	4.152.500,00	(Kota Palu, SULAWESI TENGAH)	PENDAPATAN ASLI DAERAH (PAD), Dana Transfer Umum-Dana Alokasi Umum			Dinas Perindustrian dan Perdagangan			Dinas Perindustrian dan Perdagangan Provinsi Sulawesi Tengah
			Belanja Perjalanan Dinas Biasa (Paket)				1	30.366.000,00	(Kota Palu, SULAWESI TENGAH)	PENDAPATAN ASLI DAERAH (PAD), Dana Transfer Umum-Dana Alokasi Umum			Dinas Perindustrian dan Perdagangan			Dinas Perindustrian dan Perdagangan Provinsi Sulawesi Tengah
			Belanja Perjalanan Dinas Dalam Kota (Paket)				1	6.600.000,00	(Kota Palu, SULAWESI TENGAH)	PENDAPATAN ASLI DAERAH (PAD), Dana Transfer Umum-Dana Alokasi Umum			Dinas Perindustrian dan Perdagangan			Dinas Perindustrian dan Perdagangan Provinsi Sulawesi Tengah
			Belanja Alat/Bahan untuk Kegiatan Kantor- Kertas dan Cover (Paket)				1	956.400,00	(Kota Palu, SULAWESI TENGAH)	PENDAPATAN ASLI DAERAH (PAD), Dana Transfer Umum-Dana Alokasi Umum			Dinas Perindustrian dan Perdagangan			Dinas Perindustrian dan Perdagangan Provinsi Sulawesi Tengah
			Belanja Jasa Tenaga Ahli (Paket)				1	22.500.000,00	(Kota Palu, SULAWESI TENGAH)	PENDAPATAN ASLI DAERAH (PAD), Dana Transfer Umum-Dana Alokasi Umum			Dinas Perindustrian dan Perdagangan			Dinas Perindustrian dan Perdagangan Provinsi Sulawesi Tengah
			Belanja Alat/Bahan untuk Kegiatan Kantor-Alat Tulis Kantor (Paket)				1	3.960.000,00	(Kota Palu, SULAWESI TENGAH)	PENDAPATAN ASLI DAERAH (PAD), Dana Transfer Umum-Dana Alokasi Umum			Dinas Perindustrian dan Perdagangan			Dinas Perindustrian dan Perdagangan Provinsi Sulawesi Tengah
			Belanja Alat/Bahan untuk Kegiatan Kantor- Bahan Cetak (Paket)				1	3.518.900,00	(Kota Palu, SULAWESI TENGAH)	PENDAPATAN ASLI DAERAH (PAD), Dana Transfer Umum-Dana Alokasi Umum			Dinas Perindustrian dan Perdagangan			Dinas Perindustrian dan Perdagangan Provinsi Sulawesi Tengah
	3.30.01.1.02.0005	Koordinasi dan Penyusunan Laporan Keuangan Akhir Tahun SKPD						53.257.550,00			Memperkuat Stabilitas Polhukhankam dan Transformasi Pelayanan Publik				351.499.830,00	
			Jumlah Laporan Keuangan Akhir Tahun SKPD dan Laporan Hasil Koordinasi Penyusunan Laporan Keuangan Akhir Tahun SKPD (Laporan)		15	15	15		(SULAWESI TENGAH)					15		Dinas Perindustrian dan Perdagangan Provinsi Sulawesi Tengah
			Belanja Alat/Bahan untuk Kegiatan Kantor-Alat Tulis Kantor (Paket)				1	3.960.000,00	(Kota Palu, SULAWESI TENGAH)	PENDAPATAN ASLI DAERAH (PAD), Dana Transfer Umum-Dana Alokasi Umum			Dinas Perindustrian dan Perdagangan			Dinas Perindustrian dan Perdagangan Provinsi Sulawesi Tengah

NO	KODE	URUSAN/BIDANG URUSAN/PROGRAM/KEGIATAN/ SUB KEGIATAN	INDIKATOR PROGRAM/KEGIATAN/SUB KEGIATAN	Target Akhir Periode RPJMD	REALISASI CAPAIAN RKPD TAHUN 2022	PRAKIRAAN CAPAIAN TARGET RKPD TAHUN 2023	CAPAIAN KINERJA DAN KERANGKA PENDANAAN						KELOMPOK SASARAN	PRAKIRAAN MAJU RENCANA TAHUN 2025		PERANGKAT DAERAH PENANGGUNG JAWAB
							TARGET 2024	PAGU INDIKATIF (Rp)	LOKASI	SUMBER DANA	PRIORITAS			TARGET	PAGU INDIKATIF (Rp)	
											NASIONAL	DAERAH				
1	2	3	4	5	6	7	8	9	10	11	12	13	14	15	16	17
			Belanja Makanan dan Minuman Rapat (Paket)				1	9.750.000,00	(Kota Palu, SULAWESI TENGAH)	PENDAPATAN ASLI DAERAH (PAD), Dana Transfer Umum-Dana Alokasi Umum			Dinas Perindustrian dan Perdagangan			Dinas Perindustrian dan Perdagangan Provinsi Sulawesi Tengah
			Belanja Alat/Bahan untuk Kegiatan Kantor- Kertas dan Cover (Paket)				1	797.000,00	(Kota Palu, SULAWESI TENGAH)	PENDAPATAN ASLI DAERAH (PAD), Dana Transfer Umum-Dana Alokasi Umum			Dinas Perindustrian dan Perdagangan			Dinas Perindustrian dan Perdagangan Provinsi Sulawesi Tengah
			Belanja Jasa Tenaga Ahli (Paket)				1	30.600.000,00	(Kota Palu, SULAWESI TENGAH)	PENDAPATAN ASLI DAERAH (PAD), Dana Transfer Umum-Dana Alokasi Umum			Dinas Perindustrian dan Perdagangan			Dinas Perindustrian dan Perdagangan Provinsi Sulawesi Tengah
			Belanja Alat/Bahan untuk Kegiatan Kantor- Bahan Cetak (Paket)				1	3.838.550,00	(Kota Palu, SULAWESI TENGAH)	PENDAPATAN ASLI DAERAH (PAD), Dana Transfer Umum-Dana Alokasi Umum		3838550				Dinas Perindustrian dan Perdagangan Provinsi Sulawesi Tengah
			Belanja Alat/Bahan untuk Kegiatan Kantor- Bahan Komputer (Paket)				1	4.312.000,00	(Kota Palu, SULAWESI TENGAH)	PENDAPATAN ASLI DAERAH (PAD), Dana Transfer Umum-Dana Alokasi Umum			Dinas Perindustrian dan Perdagangan			Dinas Perindustrian dan Perdagangan Provinsi Sulawesi Tengah
	3.30.01.1.02.0006	Pengelolaan dan Penyiapan Bahan Tanggapan Pemeriksaan						92.009.100,00			Memperkuat Stabilitas Polhukhankam dan Transformasi Pelayanan Publik				303.630.030,00	
			Jumlah Dokumen Bahan Tanggapan Pemeriksaan dan Tindak Lanjut Pemeriksaan (Dokumen)		5.00	5.00	5.00		(Sulawesi Tengah, SULAWESI TENGAH)					5.00		Dinas Perindustrian dan Perdagangan Provinsi Sulawesi Tengah
			Belanja Alat/Bahan untuk Kegiatan Kantor- Bahan Cetak (Paket)				1	4.123.100,00	(Kota Palu, SULAWESI TENGAH)	PENDAPATAN ASLI DAERAH (PAD), Dana Transfer Umum-Dana Alokasi Umum			Dinas Perindustrian dan Perdagangan			Dinas Perindustrian dan Perdagangan Provinsi Sulawesi Tengah
			Belanja Perjalanan Dinas Biasa (Paket)				1	73.846.000,00	(Kota Palu, SULAWESI TENGAH)	PENDAPATAN ASLI DAERAH (PAD), Dana Transfer Umum-Dana Alokasi Umum			Dinas Perindustrian dan Perdagangan			Dinas Perindustrian dan Perdagangan Provinsi Sulawesi Tengah
			Belanja Makanan dan Minuman Rapat (Paket)				1	14.040.000,00	(Kota Palu, SULAWESI TENGAH)	PENDAPATAN ASLI DAERAH (PAD), Dana Transfer Umum-Dana Alokasi Umum			Dinas Perindustrian dan Perdagangan			Dinas Perindustrian dan Perdagangan Provinsi Sulawesi Tengah
	3.30.01.1.02.0007	Koordinasi dan Penyusunan Laporan Keuangan Bulanan/ Triwulanan/Semesteran SKPD						67.037.800,00			Memperkuat Stabilitas Polhukhankam dan Transformasi Pelayanan Publik				368.707.900,00	

NO	KODE	URUSAN/BIDANG URUSAN/PROGRAM/KEGIATAN/ SUB KEGIATAN	INDIKATOR PROGRAM/KEGIATAN/SUB KEGIATAN	Target Akhir Periode RPJMD	REALISASI CAPAIAN RKPD TAHUN 2022	PRAKIRAAN CAPAIAN TARGET RKPD TAHUN 2023	CAPAIAN KINERJA DAN KERANGKA PENDANAAN						KELOMPOK SASARAN	PRAKIRAAN MAJU RENCANA TAHUN 2025		PERANGKAT DAERAH PENANGGUNG JAWAB
							TARGET 2024	PAGU INDIKATIF (Rp)	LOKASI	SUMBER DANA	PRIORITAS			TARGET	PAGU INDIKATIF (Rp)	
											NASIONAL	DAERAH				
1	2	3	4	5	6	7	8	9	10	11	12	13	14	15	16	17
			Jumlah Laporan Keuangan Bulanan/ Triwulanan/Semesteran SKPD dan Laporan Koordinasi Penyusunan Laporan Keuangan Bulanan/Triwulanan/Semesteran SKPD (Laporan)		14.00	14.00	14.00		(Sulawesi Tengah, SULAWESI TENGAH)					14.00		Dinas Perindustrian dan Perdagangan Provinsi Sulawesi Tengah
			Belanja Alat/Bahan untuk Kegiatan Kantor- Kertas dan Cover (Paket)				1	956.400,00	(Kota Palu, SULAWESI TENGAH)	PENDAPATAN ASLI DAERAH (PAD), Dana Transfer Umum-Dana Alokasi Umum			Dinas Perindustrian dan Perdagangan			Dinas Perindustrian dan Perdagangan Provinsi Sulawesi Tengah
			Belanja Alat/Bahan untuk Kegiatan Kantor- Bahan Komputer (Paket)				1	7.436.000,00	(Kota Palu, SULAWESI TENGAH)	PENDAPATAN ASLI DAERAH (PAD), Dana Transfer Umum-Dana Alokasi Umum			Dinas Perindustrian dan Perdagangan			Dinas Perindustrian dan Perdagangan Provinsi Sulawesi Tengah
			Belanja Makanan dan Minuman Rapat (Paket)				1	39.000.000,00	(Kota Palu, SULAWESI TENGAH)	PENDAPATAN ASLI DAERAH (PAD), Dana Transfer Umum-Dana Alokasi Umum			Dinas Perindustrian dan Perdagangan			Dinas Perindustrian dan Perdagangan Provinsi Sulawesi Tengah
			Belanja Alat/Bahan untuk Kegiatan Kantor-Alat Tulis Kantor (Paket)				1	6.600.000,00	(Kota Palu, SULAWESI TENGAH)	PENDAPATAN ASLI DAERAH (PAD), Dana Transfer Umum-Dana Alokasi Umum			Dinas Perindustrian dan Perdagangan			Dinas Perindustrian dan Perdagangan Provinsi Sulawesi Tengah
			Belanja Alat/Bahan untuk Kegiatan Kantor- Bahan Cetak (Paket)				1	13.045.400,00	(Kota Palu, SULAWESI TENGAH)	PENDAPATAN ASLI DAERAH (PAD), Dana Transfer Umum-Dana Alokasi Umum			Dinas Perindustrian dan Perdagangan			Dinas Perindustrian dan Perdagangan Provinsi Sulawesi Tengah
	3.30.01.1.02.0008	Penyusunan Pelaporan dan Analisis Prognosis Realisasi Anggaran						56.060.000,00			Memperkuat Stabilitas Polhukhankam dan Transformasi Pelayanan Publik				55.066.000,00	
			Jumlah Dokumen Pelaporan dan Analisis Prognosis Realisasi Anggaran (Dokumen)		1.00	1.00	1.00		(Sulawesi Tengah, SULAWESI TENGAH)					1.00		Dinas Perindustrian dan Perdagangan Provinsi Sulawesi Tengah
			Belanja Perjalanan Dinas Biasa (Paket)				1	56.060.000,00	(Kota Palu, SULAWESI TENGAH)	PENDAPATAN ASLI DAERAH (PAD), Dana Transfer Umum-Dana Alokasi Umum			Dinas Perindustrian dan Perdagangan			Dinas Perindustrian dan Perdagangan Provinsi Sulawesi Tengah
	3.30.01.1.03	Administrasi Barang Milik Daerah pada Perangkat Daerah						257.626.030,00			Memperkuat Stabilitas Polhukhankam dan Transformasi Pelayanan Publik	Percepatan Reformasi Birokrasi			1.221.072.908,00	
			Jumlah Laporan Pengelolaan Barang Milik Daerah (Laporan)						(SULAWESI TENGAH)					0.00		UPT Pengujian sertifikasi Mutu Barang (PSMB)
			Jumlah Laporan Pengelolaan Barang Milik Daerah (Laporan)						(SULAWESI TENGAH)					0.00		UPT. Pengawasan dan Perlindungan Konsumen

NO	KODE	URUSAN/BIDANG URUSAN/PROGRAM/KEGIATAN/ SUB KEGIATAN	INDIKATOR PROGRAM/KEGIATAN/SUB KEGIATAN	Target Akhir Periode RPJMD	REALISASI CAPAIAN RKPD TAHUN 2022	PRAKIRAAN CAPAIAN TARGET RKPD TAHUN 2023	CAPAIAN KINERJA DAN KERANGKA PENDANAAN						KELOMPOK SASARAN	PRAKIRAAN MAJU RENCANA TAHUN 2025		PERANGKAT DAERAH PENANGGUNG JAWAB	
							TARGET 2024	PAGU INDIKATIF (Rp)	LOKASI	SUMBER DANA	PRIORITAS			TARGET	PAGU INDIKATIF (Rp)		
											NASIONAL	DAERAH					
1	2	3	4	5	6	7	8	9	10	11	12	13	14	15	16	17	
3.30.01.1.03.0005			Honorarium Tim Pelaksana Kegiatan dan Sekretariat Tim Pelaksana Kegiatan (Paket)				1	6.000.000,00	(Kota Palu, SULAWESI TENGAH)	PENDAPATAN ASLI DAERAH (PAD), Dana Transfer Umum-Dana Alokasi Umum			Dinas Perindustrian dan Perdagangan			Dinas Perindustrian dan Perdagangan Provinsi Sulawesi Tengah	
			Belanja Perjalanan Dinas Biasa (Paket)				1	31.484.000,00	(Kota Palu, SULAWESI TENGAH)	PENDAPATAN ASLI DAERAH (PAD), Dana Transfer Umum-Dana Alokasi Umum			Dinas Perindustrian dan Perdagangan			Dinas Perindustrian dan Perdagangan Provinsi Sulawesi Tengah	
			Belanja Perjalanan Dinas Dalam Kota (Paket)				1	3.520.000,00	(Kota Palu, SULAWESI TENGAH)	PENDAPATAN ASLI DAERAH (PAD), Dana Transfer Umum-Dana Alokasi Umum			Dinas Perindustrian dan Perdagangan			Dinas Perindustrian dan Perdagangan Provinsi Sulawesi Tengah	
		Rekonsiliasi dan Penyusunan Laporan Barang Milik Daerah pada SKPD							31.624.950,00			Memperkuat Stabilitas Polhukhankam dan Transformasi Pelayanan Publik			139.149.780,00		
		Jumlah Laporan Rekonsiliasi dan Penyusunan Laporan Barang Milik Daerah pada SKPD (Laporan)			2.00	2.00	2.00			(Sulawesi Tengah, SULAWESI TENGAH)				2.00			Dinas Perindustrian dan Perdagangan Provinsi Sulawesi Tengah
		Belanja Makanan dan Minuman Rapat (Paket)						1	3.900.000,00	(Kota Palu, SULAWESI TENGAH)	PENDAPATAN ASLI DAERAH (PAD), Dana Transfer Umum-Dana Alokasi Umum			Dinas Perindustrian dan Perdagangan			Dinas Perindustrian dan Perdagangan Provinsi Sulawesi Tengah
		Belanja Perjalanan Dinas Dalam Kota (Paket)						1	1.320.000,00	(Kota Palu, SULAWESI TENGAH)	PENDAPATAN ASLI DAERAH (PAD), Dana Transfer Umum-Dana Alokasi Umum			Dinas Perindustrian dan Perdagangan			Dinas Perindustrian dan Perdagangan Provinsi Sulawesi Tengah
		Belanja Alat/Bahan untuk Kegiatan Kantor- Bahan Cetak (Paket)						1	3.454.950,00	(Kota Palu, SULAWESI TENGAH)	PENDAPATAN ASLI DAERAH (PAD), Dana Transfer Umum-Dana Alokasi Umum			Dinas Perindustrian dan Perdagangan			Dinas Perindustrian dan Perdagangan Provinsi Sulawesi Tengah
		Belanja Perjalanan Dinas Biasa (Paket)						1	22.950.000,00	(Kota Palu, SULAWESI TENGAH)	PENDAPATAN ASLI DAERAH (PAD), Dana Transfer Umum-Dana Alokasi Umum			Dinas Perindustrian dan Perdagangan			Dinas Perindustrian dan Perdagangan Provinsi Sulawesi Tengah
	3.30.01.1.03.0006		Penatausahaan Barang Milik Daerah pada SKPD						67.714.000,00			Memperkuat Stabilitas Polhukhankam dan Transformasi Pelayanan Publik			446.912.400,00		
Jumlah Laporan Penatausahaan Barang Milik Daerah pada SKPD (Laporan)						1.00	1.00	1.00			(Sulawesi Tengah, SULAWESI TENGAH)			1.00			Dinas Perindustrian dan Perdagangan Provinsi Sulawesi Tengah

NO	KODE	URUSAN/BIDANG URUSAN/PROGRAM/KEGIATAN/ SUB KEGIATAN	INDIKATOR PROGRAM/KEGIATAN/SUB KEGIATAN	Target Akhir Periode RPJMD	REALISASI CAPAIAN RKPD TAHUN 2022	PRAKIRAAN CAPAIAN TARGET RKPD TAHUN 2023	CAPAIAN KINERJA DAN KERANGKA PENDANAAN					KELOMPOK SASARAN	PRAKIRAAN MAJU RENCANA TAHUN 2025		PERANGKAT DAERAH PENANGGUNG JAWAB	
							TARGET 2024	PAGU INDIKATIF (Rp)	LOKASI	SUMBER DANA	PRIORITAS		TARGET	PAGU INDIKATIF (Rp)		
											NASIONAL					DAERAH
1	2	3	4	5	6	7	8	9	10	11	12	13	14	15	16	17
			Belanja Jasa Pengelolaan BMD yang Tidak Menghasilkan Pendapatan (Paket)				1	22.800.000,00	(Kota Palu, SULAWESI TENGAH)	PENDAPATAN ASLI DAERAH (PAD), Dana Transfer Umum-Dana Alokasi Umum			Dinas Perindustrian dan Perdagangan			Dinas Perindustrian dan Perdagangan Provinsi Sulawesi Tengah
			Belanja Alat/Bahan untuk Kegiatan Kantor- Kertas dan Cover (Paket)				1	797.000,00	(Kota Palu, SULAWESI TENGAH)	PENDAPATAN ASLI DAERAH (PAD), Dana Transfer Umum-Dana Alokasi Umum			Dinas Perindustrian dan Perdagangan			Dinas Perindustrian dan Perdagangan Provinsi Sulawesi Tengah
			Honorarium Pengadaan Barang/Jasa (Paket)				1	31.200.000,00	(Kota Palu, SULAWESI TENGAH)	PENDAPATAN ASLI DAERAH (PAD), Dana Transfer Umum-Dana Alokasi Umum			Dinas Perindustrian dan Perdagangan			Dinas Perindustrian dan Perdagangan Provinsi Sulawesi Tengah
			Belanja Alat/Bahan untuk Kegiatan Kantor- Bahan Komputer (Paket)				1	2.717.000,00	(Kota Palu, SULAWESI TENGAH)	PENDAPATAN ASLI DAERAH (PAD), Dana Transfer Umum-Dana Alokasi Umum			Dinas Perindustrian dan Perdagangan			Dinas Perindustrian dan Perdagangan Provinsi Sulawesi Tengah
			Belanja Alat/Bahan untuk Kegiatan Kantor-Alat Tulis Kantor (Paket)				1	3.960.000,00	(Kota Palu, SULAWESI TENGAH)	PENDAPATAN ASLI DAERAH (PAD), Dana Transfer Umum-Dana Alokasi Umum			Dinas Perindustrian dan Perdagangan			Dinas Perindustrian dan Perdagangan Provinsi Sulawesi Tengah
			Belanja Makanan dan Minuman Rapat (Paket)				1	6.240.000,00	(Kota Palu, SULAWESI TENGAH)	PENDAPATAN ASLI DAERAH (PAD), Dana Transfer Umum-Dana Alokasi Umum			Dinas Perindustrian dan Perdagangan			Dinas Perindustrian dan Perdagangan Provinsi Sulawesi Tengah
	3.30.01.1.05	Administrasi Kepegawaian Perangkat Daerah						114.189.000,00			Memperkuat Stabilitas Polhukhankam dan Transformasi Pelayanan Publik	Percepatan Reformasi Birokrasi			133.320.000,00	
			Jumlah laporan ketatausahaan dan kepegawaian (Indeks)				88.5		(SULAWESI TENGAH)					90		UPT. Pengawasan dan Perlindungan Konsumen
			Jumlah laporan ketatausahaan dan kepegawaian (Laporan)						(SULAWESI TENGAH)					0.00		UPT Pengujian sertifikasi Mutu Barang (PSMB)
			Indeks Kepuasan Masyarakat (custumer/stokeholder) (Indeks)				88.5		(SULAWESI TENGAH)					90		Dinas Perindustrian dan Perdagangan Provinsi Sulawesi Tengah
			Jumlah laporan ketatausahaan dan kepegawaian (Laporan)						(SULAWESI TENGAH)					0.00		UPTD Pengembangan Produk Industri Pangan dan Kerajinan (P2IPK)
	3.30.01.1.05.0003	Pendataan dan Pengolahan Administrasi Kepegawaian						32.825.000,00			Memperkuat Stabilitas Polhukhankam dan Transformasi Pelayanan Publik				126.060.000,00	

NO	KODE	URUSAN/BIDANG URUSAN/PROGRAM/KEGIATAN/ SUB KEGIATAN	INDIKATOR PROGRAM/KEGIATAN/SUB KEGIATAN	Target Akhir Periode RPJMD	REALISASI CAPAIAN RKPD TAHUN 2022	PRAKIRAAN CAPAIAN TARGET RKPD TAHUN 2023	CAPAIAN KINERJA DAN KERANGKA PENDANAAN						KELOMPOK SASARAN	PRAKIRAAN MAJU RENCANA TAHUN 2025		PERANGKAT DAERAH PENANGGUNG JAWAB	
							TARGET 2024	PAGU INDIKATIF (Rp)	LOKASI	SUMBER DANA	PRIORITAS			TARGET	PAGU INDIKATIF (Rp)		
											NASIONAL	DAERAH					
1	2	3	4	5	6	7	8	9	10	11	12	13	14	15	16	17	
3.30.01.1.05.0009	Pendidikan dan Pelatihan Pegawai Berdasarkan Tugas dan Fungsi	Jumlah Dokumen Pendataan dan Pengolahan Administrasi Kepegawaian (Dokumen)		4.00	4.00	4.00			(Sulawesi Tengah, SULAWESI TENGAH)					4.00		Dinas Perindustrian dan Perdagangan Provinsi Sulawesi Tengah	
		Honorarium Narasumber/ Pembahas /Moderator/ Pembawa Acara/ Panitia (Paket)	1	5.950.000,00	(Kota Palu, SULAWESI TENGAH)	PENDAPATAN ASLI DAERAH (PAD), Dana Transfer Umum-Dana Alokasi Umum	Dinas Perindustrian dan Perdagangan	Dinas Perindustrian dan Perdagangan Provinsi Sulawesi Tengah									
		Belanja Makanan dan Minuman Rapat (Paket)	1	18.525.000,00	(Kota Palu, SULAWESI TENGAH)	PENDAPATAN ASLI DAERAH (PAD), Dana Transfer Umum-Dana Alokasi Umum	Dinas Perindustrian dan Perdagangan	Dinas Perindustrian dan Perdagangan Provinsi Sulawesi Tengah									
		Honorarium Tim Pelaksana Kegiatan dan Sekretariat Tim Pelaksana Kegiatan (Paket)	1	7.950.000,00	(Kota Palu, SULAWESI TENGAH)	PENDAPATAN ASLI DAERAH (PAD), Dana Transfer Umum-Dana Alokasi Umum	Dinas Perindustrian dan Perdagangan	Dinas Perindustrian dan Perdagangan Provinsi Sulawesi Tengah									
		Belanja Alat/Bahan untuk Kegiatan Kantor- Bahan Cetak (Paket)	1	400.000,00	(Kota Palu, SULAWESI TENGAH)	PENDAPATAN ASLI DAERAH (PAD), Dana Transfer Umum-Dana Alokasi Umum	Dinas Perindustrian dan Perdagangan	Dinas Perindustrian dan Perdagangan Provinsi Sulawesi Tengah									
								74.764.000,00			Memperkuat Stabilitas Polhukhankam dan Transformasi Pelayanan Publik						
	3.30.01.1.05.0010	Sosialisasi Peraturan Perundang-Undangan	Jumlah Pegawai Berdasarkan Tugas dan Fungsi yang Mengikuti Pendidikan dan Pelatihan (Orang)		12.00	16.00	12.00			(Sulawesi Tengah, SULAWESI TENGAH)					0.00		Dinas Perindustrian dan Perdagangan Provinsi Sulawesi Tengah
			Belanja Perjalanan Dinas Biasa (Paket)	1	20.764.000,00	(Kota Palu, SULAWESI TENGAH)	PENDAPATAN ASLI DAERAH (PAD), Dana Transfer Umum-Dana Alokasi Umum	Dinas Perindustrian dan Perdagangan	Dinas Perindustrian dan Perdagangan Provinsi Sulawesi Tengah								
			Belanja Jasa Kontribusi Asosiasi (Orang)	12	54.000.000,00	(Kota Palu, SULAWESI TENGAH)	PENDAPATAN ASLI DAERAH (PAD), Dana Transfer Umum-Dana Alokasi Umum	Dinas Perindustrian dan Perdagangan	Dinas Perindustrian dan Perdagangan Provinsi Sulawesi Tengah								
									6.600.000,00			Memperkuat Stabilitas Polhukhankam dan Transformasi Pelayanan Publik				7.260.000,00	
Jumlah Orang yang Mengikuti Sosialisasi Peraturan Perundang-Undangan (Orang)				42.00	42.00	42.00			(Sulawesi Tengah, SULAWESI TENGAH)						42.00		Dinas Perindustrian dan Perdagangan Provinsi Sulawesi Tengah

NO	KODE	URUSAN/BIDANG URUSAN/PROGRAM/KEGIATAN/ SUB KEGIATAN	INDIKATOR PROGRAM/KEGIATAN/SUB KEGIATAN	Target Akhir Periode RPJMD	REALISASI CAPAIAN RKPD TAHUN 2022	PRAKIRAAN CAPAIAN TARGET RKPD TAHUN 2023	CAPAIAN KINERJA DAN KERANGKA PENDANAAN						KELOMPOK SASARAN	PRAKIRAAN MAJU RENCANA TAHUN 2025		PERANGKAT DAERAH PENANGGUNG JAWAB
							TARGET 2024	PAGU INDIKATIF (Rp)	LOKASI	SUMBER DANA	PRIORITAS			TARGET	PAGU INDIKATIF (Rp)	
											NASIONAL	DAERAH				
1	2	3	4	5	6	7	8	9	10	11	12	13	14	15	16	17
			<i>Belanja Perjalanan Dinas Biasa (Orang)</i>				42	6.600.000,00	(Kota Palu, SULAWESI TENGAH)	PENDAPATAN ASLI DAERAH (PAD), Dana Transfer Umum-Dana Alokasi Umum			Dinas Perindustrian dan Perdagangan			Dinas Perindustrian dan Perdagangan Provinsi Sulawesi Tengah
	3.30.01.1.06	Administrasi Umum Perangkat Daerah						832.459.571,00			Memperkuat Stabilitas Polhukhankam dan Transformasi Pelayanan Publik	Percepatan Reformasi Birokrasi			2.813.939.230,00	
			<i>Jumlah Laporan Penyediaan Barang dan Jasa (Laporan)</i>				1		(SULAWESI TENGAH)					1		<i>UPT Pengujian sertifikasi Mutu Barang (PSMB)</i>
			<i>Jumlah Laporan Penyediaan Barang dan Jasa (Laporan)</i>				1.00		(SULAWESI TENGAH)					1.00		<i>UPTD Pengembangan Produk Industri Pangan dan Kerajinan (P2IPK)</i>
			<i>Jumlah dokumen ketatausahaan dan kepegawaian (Dokumen)</i>				1		(SULAWESI TENGAH)					1		<i>Dinas Perindustrian dan Perdagangan Provinsi Sulawesi Tengah</i>
			<i>Jumlah Laporan Penyediaan Barang dan Jasa (Laporan)</i>				1		(SULAWESI TENGAH)					1		<i>UPT. Pengawasan dan Perlindungan Konsumen</i>
			<i>Jumlah Laporan Penyediaan Barang dan Jasa (Laporan)</i>						(Sulawesi Tengah, SULAWESI TENGAH)					0.00		<i>Dinas Perindustrian dan Perdagangan Provinsi Sulawesi Tengah</i>
	3.30.01.1.06.0001	Penyediaan Komponen Instalasi Listrik/Penerangan Bangunan Kantor						20.288.547,00			Memperkuat Stabilitas Polhukhankam dan Transformasi Pelayanan Publik				21.579.570,00	
			<i>Jumlah Paket Komponen Instalasi Listrik/Penerangan Bangunan Kantor yang Disediakan (Paket)</i>		4.00	4.00	4.00		(Sulawesi Tengah, SULAWESI TENGAH)					4.00		<i>Dinas Perindustrian dan Perdagangan Provinsi Sulawesi Tengah</i>
			<i>Belanja Alat/Bahan untuk Kegiatan Kantor-Alat Listrik (Paket)</i>				4	12.911.297,00	(Kota Palu, SULAWESI TENGAH)	PENDAPATAN ASLI DAERAH (PAD), Dana Transfer Umum-Dana Alokasi Umum			Dinas Perindustrian dan Perdagangan			<i>Dinas Perindustrian dan Perdagangan Provinsi Sulawesi Tengah</i>
			<i>Jumlah Paket Komponen Instalasi Listrik/Penerangan Bangunan Kantor yang Disediakan (Paket)</i>		1.00	2.00	2.00		(SULAWESI TENGAH, SULAWESI TENGAH)					2.00		<i>UPT Pengujian sertifikasi Mutu Barang (PSMB)</i>
			<i>Belanja Alat/Bahan untuk Kegiatan Kantor-Alat Listrik (Paket)</i>				1	3.237.250,00	(SULAWESI TENGAH, SULAWESI TENGAH)	PENDAPATAN ASLI DAERAH (PAD), Dana Transfer Umum-Dana Alokasi Umum			UPT PSMB			<i>UPT Pengujian sertifikasi Mutu Barang (PSMB)</i>
			<i>Jumlah Paket Komponen Instalasi Listrik/Penerangan Bangunan Kantor yang Disediakan (Paket)</i>		1.00	2.00	2.00		(SULAWESI TENGAH, SULAWESI TENGAH)					2.00		<i>UPTD Pengembangan Produk Industri Pangan dan Kerajinan (P2IPK)</i>

NO	KODE	URUSAN/BIDANG URUSAN/PROGRAM/KEGIATAN/ SUB KEGIATAN	INDIKATOR PROGRAM/KEGIATAN/SUB KEGIATAN	Target Akhir Periode RPJMD	REALISASI CAPAIAN RKPD TAHUN 2022	PRAKIRAAN CAPAIAN TARGET RKPD TAHUN 2023	CAPAIAN KINERJA DAN KERANGKA PENDANAAN						KELOMPOK SASARAN	PRAKIRAAN MAJU RENCANA TAHUN 2025		PERANGKAT DAERAH PENANGGUNG JAWAB
							TARGET 2024	PAGU INDIKATIF (Rp)	LOKASI	SUMBER DANA	PRIORITAS			TARGET	PAGU INDIKATIF (Rp)	
											NASIONAL	DAERAH				
1	2	3	4	5	6	7	8	9	10	11	12	13	14	15	16	17
			Belanja Alat/Bahan untuk Kegiatan Kantor-Alat Listrik (Paket)				2	4.140.000,00	(KOTA PALU, SULAWESI TENGAH)	PENDAPATAN ASLI DAERAH (PAD), Dana Transfer Umum-Dana Alokasi Umum			UPT P2IPK			UPTD Pengembangan Produk Industri Pangan dan Kerajinan (P2IPK)
	3.30.01.1.06.0002	Penyediaan Peralatan dan Perlengkapan Kantor	Jumlah Paket Peralatan dan Perlengkapan Kantor yang Disediakan (Paket)		2.00	2.00	1.00	129.038.190,00	(SULAWESI TENGAH, SULAWESI TENGAH)		Memperkuat Stabilitas Polhukhankam dan Transformasi Pelayanan Publik			1.00	508.179.140,00	UPT Pengujian sertifikasi Mutu Barang (PSMB)
			Belanja Alat/Bahan untuk Kegiatan Kantor-Alat Tulis Kantor (Paket)				1	13.909.700,00	(SULAWESI TENGAH, SULAWESI TENGAH)	PENDAPATAN ASLI DAERAH (PAD), Dana Transfer Umum-Dana Alokasi Umum			UPT PSMB			UPT Pengujian sertifikasi Mutu Barang (PSMB)
			Belanja Bahan-bahan Lainnya (Paket)				1	2.100.000,00	(SULAWESI TENGAH, SULAWESI TENGAH)	PENDAPATAN ASLI DAERAH (PAD), Dana Transfer Umum-Dana Alokasi Umum			UPT PSMB			UPT Pengujian sertifikasi Mutu Barang (PSMB)
			Belanja Alat/Bahan untuk Kegiatan Kantor-Bahan Komputer (Paket)				1	1.881.000,00	(SULAWESI TENGAH, SULAWESI TENGAH)	PENDAPATAN ASLI DAERAH (PAD), Dana Transfer Umum-Dana Alokasi Umum			UPT PSMB			UPT Pengujian sertifikasi Mutu Barang (PSMB)
			Belanja Alat/Bahan untuk Kegiatan Kantor-Kertas dan Cover (Paket)				1	11.571.750,00	(SULAWESI TENGAH, SULAWESI TENGAH)	PENDAPATAN ASLI DAERAH (PAD), Dana Transfer Umum-Dana Alokasi Umum			UPT PSMB			UPT Pengujian sertifikasi Mutu Barang (PSMB)
			Belanja Alat/Bahan untuk Kegiatan Kantor-Alat/Bahan untuk Kegiatan Kantor Lainnya (Paket)				1	7.765.740,00	(SULAWESI TENGAH, SULAWESI TENGAH)	PENDAPATAN ASLI DAERAH (PAD), Dana Transfer Umum-Dana Alokasi Umum			UPT PSMB			UPT Pengujian sertifikasi Mutu Barang (PSMB)
			Belanja Alat/Bahan untuk Kegiatan Kantor-Bahan Cetak (Paket)				1	13.800.000,00	(SULAWESI TENGAH, SULAWESI TENGAH)	PENDAPATAN ASLI DAERAH (PAD), Dana Transfer Umum-Dana Alokasi Umum			UPT PSMB			UPT Pengujian sertifikasi Mutu Barang (PSMB)
			Jumlah Paket Peralatan dan Perlengkapan Kantor yang Disediakan (Paket)		2.00	2.00	2.00		(SULAWESI TENGAH, SULAWESI TENGAH)					2.00		UPTD Pengembangan Produk Industri Pangan dan Kerajinan (P2IPK)
			Belanja Alat/Bahan untuk Kegiatan Kantor-Alat Tulis Kantor (Paket)				2	47.010.000,00	(KOTA PALU, SULAWESI TENGAH)	PENDAPATAN ASLI DAERAH (PAD), Dana Transfer Umum-Dana Alokasi Umum			UPT P2IPK			UPTD Pengembangan Produk Industri Pangan dan Kerajinan (P2IPK)

NO	KODE	URUSAN/BIDANG URUSAN/PROGRAM/KEGIATAN/ SUB KEGIATAN	INDIKATOR PROGRAM/KEGIATAN/SUB KEGIATAN	Target Akhir Periode RPJMD	REALISASI CAPAIAN RKPD TAHUN 2022	PRAKIRAAN CAPAIAN TARGET RKPD TAHUN 2023	CAPAIAN KINERJA DAN KERANGKA PENDANAAN					KELOMPOK SASARAN	PRAKIRAAN MAJU RENCANA TAHUN 2025		PERANGKAT DAERAH PENANGGUNG JAWAB	
							TARGET 2024	PAGU INDIKATIF (Rp)	LOKASI	SUMBER DANA	PRIORITAS		TARGET	PAGU INDIKATIF (Rp)		
											NASIONAL					DAERAH
1	2	3	4	5	6	7	8	9	10	11	12	13	14	15	16	17
			Jumlah Paket Peralatan dan Perlengkapan Kantor yang Disediakan (Paket)		0.00	0.00			(SULAWESI TENGAH, SULAWESI TENGAH)					0.00		UPT. Pengawasan dan Perlindungan Konsumen
			Belanja Alat/Bahan untuk Kegiatan Kantor-Alat/Bahan untuk Kegiatan Kantor Lainnya (Tahun)				1	8.000.000,00	(Kota Palu, KOTA PALU)	PENDAPATAN ASLI DAERAH (PAD), Dana Transfer Umum-Dana Alokasi Umum			UPT P2K			UPT. Pengawasan dan Perlindungan Konsumen
			Belanja Alat/Bahan untuk Kegiatan Kantor- Kertas dan Cover (Tahun)				1	10.000.000,00	(Kota Palu, KOTA PALU)	PENDAPATAN ASLI DAERAH (PAD), Dana Transfer Umum-Dana Alokasi Umum			UPT P2K			UPT. Pengawasan dan Perlindungan Konsumen
			Belanja Alat/Bahan untuk Kegiatan Kantor-Benda Pos (Tahun)				1	1.500.000,00	(Kota Palu, KOTA PALU)	PENDAPATAN ASLI DAERAH (PAD), Dana Transfer Umum-Dana Alokasi Umum			UPT P2K			UPT. Pengawasan dan Perlindungan Konsumen
			Belanja Alat/Bahan untuk Kegiatan Kantor-Alat Tulis Kantor (Tahun)				1	10.000.000,00	(kota palu, SULAWESI TENGAH)	PENDAPATAN ASLI DAERAH (PAD), Dana Transfer Umum-Dana Alokasi Umum			upt p2k			UPT. Pengawasan dan Perlindungan Konsumen
			Belanja Alat/Bahan untuk Kegiatan Kantor-Bahan Komputer (Tahun)				1	1.500.000,00	(Kota Palu, KOTA PALU)	PENDAPATAN ASLI DAERAH (PAD), Dana Transfer Umum-Dana Alokasi Umum			UPT P2K			UPT. Pengawasan dan Perlindungan Konsumen
	3.30.01.1.06.0004	Penyediaan Bahan Logistik Kantor						182.514.259,00			Memperkuat Stabilitas Polhukhankam dan Transformasi Pelayanan Publik				1.396.947.090,00	
			Jumlah Paket Bahan Logistik Kantor yang Disediakan (Paket)		4.00	4.00	4.00		(Sulawesi Tengah, SULAWESI TENGAH)					4.00		Dinas Perindustrian dan Perdagangan Provinsi Sulawesi Tengah
			Belanja Alat/Bahan untuk Kegiatan Kantor- Suvenir/Cendera Mata (Paket)				1	42.000.000,00	(Kota Palu, SULAWESI TENGAH)	PENDAPATAN ASLI DAERAH (PAD), Dana Transfer Umum-Dana Alokasi Umum			Dinas Perindustrian dan Perdagangan			Dinas Perindustrian dan Perdagangan Provinsi Sulawesi Tengah
			Belanja Alat/Bahan untuk Kegiatan Kantor-Kertas dan Cover (Paket)				1	17.997.700,00	(Kota Palu, SULAWESI TENGAH)	PENDAPATAN ASLI DAERAH (PAD), Dana Transfer Umum-Dana Alokasi Umum			Dinas Perindustrian dan Perdagangan			Dinas Perindustrian dan Perdagangan Provinsi Sulawesi Tengah
			Belanja Alat/bahan untuk kegiatan kantor-Alat Tulis Kantor (Paket)				4	29.963.300,00	(Kota Palu, SULAWESI TENGAH)	PENDAPATAN ASLI DAERAH (PAD), Dana Transfer Umum-Dana Alokasi Umum			Dinas Perindustrian dan Perdagangan			Dinas Perindustrian dan Perdagangan Provinsi Sulawesi Tengah

NO	KODE	URUSAN/BIDANG URUSAN/PROGRAM/KEGIATAN/ SUB KEGIATAN	INDIKATOR PROGRAM/KEGIATAN/SUB KEGIATAN	Target Akhir Periode RPJMD	REALISASI CAPAIAN RKPD TAHUN 2022	PRAKIRAAN CAPAIAN TARGET RKPD TAHUN 2023	CAPAIAN KINERJA DAN KERANGKA PENDANAAN						KELOMPOK SASARAN	PRAKIRAAN MAJU RENCANA TAHUN 2025		PERANGKAT DAERAH PENANGGUNG JAWAB
							TARGET 2024	PAGU INDIKATIF (Rp)	LOKASI	SUMBER DANA	PRIORITAS			TARGET	PAGU INDIKATIF (Rp)	
											NASIONAL	DAERAH				
1	2	3	4	5	6	7	8	9	10	11	12	13	14	15	16	17
			Belanja Alat/Bahan untuk Kegiatan Kantor- Bahan Komputer (Paket)				1	35.802.500,00	(Kota Palu, SULAWESI TENGAH)	PENDAPATAN ASLI DAERAH (PAD), Dana Transfer Umum-Dana Alokasi Umum			Dinas Perindustrian dan Perdagangan			Dinas Perindustrian dan Perdagangan Provinsi Sulawesi Tengah
			Belanja Alat/Bahan untuk kegiatan Kantor-Benda Pos (Paket)				1	11.350.000,00	(Kota Palu, SULAWESI TENGAH)	PENDAPATAN ASLI DAERAH (PAD), Dana Transfer Umum-Dana Alokasi Umum			Dinas Perindustrian dan Perdagangan			Dinas Perindustrian dan Perdagangan Provinsi Sulawesi Tengah
			Belanja Alat/Bahan untuk kegiatan Kantor-Perabot Kantor (Paket)				1	4.100.000,00	(Kota Palu, SULAWESI TENGAH)	PENDAPATAN ASLI DAERAH (PAD), Dana Transfer Umum-Dana Alokasi Umum			Dinas Perindustrian dan Perdagangan			Dinas Perindustrian dan Perdagangan Provinsi Sulawesi Tengah
			Belanja Alat/Bahan untuk Kegiatan Kantor- Alat/Bahan untuk Kegiatan Kantor Lainnya (Paket)				1	41.300.759,00	(Kota Palu, SULAWESI TENGAH)	PENDAPATAN ASLI DAERAH (PAD), Dana Transfer Umum-Dana Alokasi Umum			Dinas Perindustrian dan Perdagangan			Dinas Perindustrian dan Perdagangan Provinsi Sulawesi Tengah
	3.30.01.1.06.0005	Penyediaan Barang Cetak dan Penggandaan						102.215.575,00			Memperkuat Stabilitas Polhukhankam dan Transformasi Pelayanan Publik				108.232.430,00	
			Jumlah Paket Barang Cetak dan Penggandaan yang Disediakan (Paket)		4.00	4.00	4.00		(Sulawesi Tengah, SULAWESI TENGAH)					4.00		Dinas Perindustrian dan Perdagangan Provinsi Sulawesi Tengah
			Belanja Alat/Bahan untuk Kegiatan Kantor- Bahan Cetak (Paket)				4	60.389.925,00	(Kota Palu, SULAWESI TENGAH)	PENDAPATAN ASLI DAERAH (PAD), Dana Transfer Umum-Dana Alokasi Umum			Dinas Perindustrian dan Perdagangan			Dinas Perindustrian dan Perdagangan Provinsi Sulawesi Tengah
			Jumlah Paket Barang Cetak dan Penggandaan yang Disediakan (Paket)		1.00	1.00	1.00		(SULAWESI TENGAH, SULAWESI TENGAH)					1.00		UPT Pengujian sertifikasi Mutu Barang (PSMB)
			Belanja Alat/Bahan untuk Kegiatan Kantor- Bahan Cetak (Paket)				1	25.539.150,00	(SULAWESI TENGAH, SULAWESI TENGAH)	PENDAPATAN ASLI DAERAH (PAD), Dana Transfer Umum-Dana Alokasi Umum			UPT PSMB			UPT Pengujian sertifikasi Mutu Barang (PSMB)
			Jumlah Paket Barang Cetak dan Penggandaan yang Disediakan (Paket)		1.00	1.00	1.00		(SULAWESI TENGAH, SULAWESI TENGAH)					1.00		UPTD Pengembangan Produk Industri Pangan dan Kerajinan (P2IPK)
			Belanja Alat/Bahan untuk Kegiatan Kantor- Bahan Cetak (Paket)				1	12.286.500,00	(KOTA PALU, SULAWESI TENGAH)	PENDAPATAN ASLI DAERAH (PAD), Dana Transfer Umum-Dana Alokasi Umum			UPT P2IPK			UPTD Pengembangan Produk Industri Pangan dan Kerajinan (P2IPK)
			Jumlah Paket Barang Cetak dan Penggandaan yang Disediakan (Paket)		1.00	1.00	1.00		(SULAWESI TENGAH, SULAWESI TENGAH)					1.00		UPT. Pengawasan dan Perlindungan Konsumen

NO	KODE	URUSAN/BIDANG URUSAN/PROGRAM/KEGIATAN/ SUB KEGIATAN	INDIKATOR PROGRAM/KEGIATAN/SUB KEGIATAN	Target Akhir Periode RPJMD	REALISASI CAPAIAN RKPD TAHUN 2022	PRAKIRAAN CAPAIAN TARGET RKPD TAHUN 2023	CAPAIAN KINERJA DAN KERANGKA PENDANAAN						KELOMPOK SASARAN	PRAKIRAAN MAJU RENCANA TAHUN 2025		PERANGKAT DAERAH PENANGGUNG JAWAB			
							TARGET 2024	PAGU INDIKATIF (Rp)	LOKASI	SUMBER DANA	PRIORITAS			TARGET	PAGU INDIKATIF (Rp)				
											NASIONAL	DAERAH							
1	2	3	4	5	6	7	8	9	10	11	12	13	14	15	16	17			
3.30.01.1.06.0006	3.30.01.1.06.0006	Penyediaan Bahan Bacaan dan Peraturan Perundang-Undangan	Belanja Alat/Bahan untuk Kegiatan Kantor- Bahan Cetak (Paket)				1	4.000.000,00	(kota palu, SULAWESI TENGAH)	PENDAPATAN ASLI DAERAH (PAD), Dana Transfer Umum-Dana Alokasi Umum			upt p2k			UPT. Pengawasan dan Perlindungan Konsumen			
			Jumlah Dokumen Bahan Bacaan dan Peraturan Perundang-Undangan yang Disediakan (Dokumen)		12.00	12.00	12.00		50.400.000,00	(Sulawesi Tengah, SULAWESI TENGAH)		Memperkuat Stabilitas Polhukhankam dan Transformasi Pelayanan Publik		12.00	5.540.000,00	Dinas Perindustrian dan Perdagangan Provinsi Sulawesi Tengah			
			Belanja Langganan Jurnal/Surat Kabar/Majalah (Dokumen)				12		50.400.000,00	(Kota Palu, SULAWESI TENGAH)	PENDAPATAN ASLI DAERAH (PAD), Dana Transfer Umum-Dana Alokasi Umum		Dinas Perindustrian dan Perdagangan				Dinas Perindustrian dan Perdagangan Provinsi Sulawesi Tengah		
			3.30.01.1.06.0008	3.30.01.1.06.0008	Fasilitasi Kunjungan Tamu	Jumlah Laporan Fasilitasi Kunjungan Tamu (Laporan)		1.00	1.00	1.00		11.640.000,00	(SULAWESI TENGAH, SULAWESI TENGAH)		Memperkuat Stabilitas Polhukhankam dan Transformasi Pelayanan Publik		1.00	11.640.000,00	UPTD Pengembangan Produk Industri Pangan dan Kerajinan (P2IPK)
						Belanja Makanan dan Minuman Rapat (Laporan)				1		11.640.000,00	(KOTA PALU, SULAWESI TENGAH)	PENDAPATAN ASLI DAERAH (PAD), Dana Transfer Umum-Dana Alokasi Umum		UPT P2IPK			UPTD Pengembangan Produk Industri Pangan dan Kerajinan (P2IPK)
						3.30.01.1.06.0009	3.30.01.1.06.0009	Penyelenggaraan Rapat Koordinasi dan Konsultasi SKPD	Jumlah Laporan Penyelenggaraan Rapat Koordinasi dan Konsultasi SKPD (Laporan)		50.00	75.00	76.00		336.363.000,00	(Sulawesi Tengah, SULAWESI TENGAH)		Memperkuat Stabilitas Polhukhankam dan Transformasi Pelayanan Publik	
			Belanja Perjalanan Dinas Biasa (Laporan)							20		152.772.000,00	(Kota Palu, SULAWESI TENGAH)	PENDAPATAN ASLI DAERAH (PAD), Dana Transfer Umum-Dana Alokasi Umum		Dinas Perindustrian dan Perdagangan			Dinas Perindustrian dan Perdagangan Provinsi Sulawesi Tengah
			Belanja Makanan dan Minuman Rapat (Laporan)							25		40.625.000,00	(Kota Palu, SULAWESI TENGAH)	PENDAPATAN ASLI DAERAH (PAD), Dana Transfer Umum-Dana Alokasi Umum		Dinas Perindustrian dan Perdagangan			Dinas Perindustrian dan Perdagangan Provinsi Sulawesi Tengah
			Jumlah Laporan Penyelenggaraan Rapat Koordinasi dan Konsultasi SKPD (Laporan)		1.00				1.00	1.00			(SULAWESI TENGAH, SULAWESI TENGAH)				1.00		UPT Pengujian sertifikasi Mutu Barang (PSMB)

NO	KODE	URUSAN/BIDANG URUSAN/PROGRAM/KEGIATAN/ SUB KEGIATAN	INDIKATOR PROGRAM/KEGIATAN/SUB KEGIATAN	Target Akhir Periode RPJMD	REALISASI CAPAIAN RKPD TAHUN 2022	PRAKIRAAN CAPAIAN TARGET RKPD TAHUN 2023	CAPAIAN KINERJA DAN KERANGKA PENDANAAN						KELOMPOK SASARAN	PRAKIRAAN MAJU RENCANA TAHUN 2025		PERANGKAT DAERAH PENANGGUNG JAWAB
							TARGET 2024	PAGU INDIKATIF (Rp)	LOKASI	SUMBER DANA	PRIORITAS			TARGET	PAGU INDIKATIF (Rp)	
											NASIONAL	DAERAH				
1	2	3	4	5	6	7	8	9	10	11	12	13	14	15	16	17
			Belanja Makanan dan Minuman Rapat (Laporan)				1	14.300.000,00	(SULAWESI TENGAH, SULAWESI TENGAH)	PENDAPATAN ASLI DAERAH (PAD), Dana Transfer Umum-Dana Alokasi Umum			UPT PSMB			UPT Pengujian sertifikasi Mutu Barang (PSMB)
			Belanja Perjalanan Dinas Biasa (Laporan)				1	79.966.000,00	(SULAWESI TENGAH, SULAWESI TENGAH)	PENDAPATAN ASLI DAERAH (PAD), Dana Transfer Umum-Dana Alokasi Umum			UPT PSMB			UPT Pengujian sertifikasi Mutu Barang (PSMB)
			Jumlah Laporan Penyelenggaraan Rapat Koordinasi dan Konsultasi SKPD (Laporan)		1.00	1.00	1.00		(SULAWESI TENGAH, SULAWESI TENGAH)					1.00		UPTD Pengembangan Produk Industri Pangan dan Kerajinan (P2IPK)
			Belanja Perjalanan Dinas Biasa (Laporan)				1	14.700.000,00	(KOTA PALU, SULAWESI TENGAH)	PENDAPATAN ASLI DAERAH (PAD), Dana Transfer Umum-Dana Alokasi Umum			UPT P2IPK			UPTD Pengembangan Produk Industri Pangan dan Kerajinan (P2IPK)
			Jumlah Laporan Penyelenggaraan Rapat Koordinasi dan Konsultasi SKPD (Laporan)		1.00	1.00	1.00		(SULAWESI TENGAH, SULAWESI TENGAH)					1.00		UPT. Pengawasan dan Perlindungan Konsumen
			Belanja Perjalanan Dinas Biasa (Tahun)				1	26.000.000,00	(Kab/Kota/Kec/Kel, SULAWESI TENGAH)	PENDAPATAN ASLI DAERAH (PAD), Dana Transfer Umum-Dana Alokasi Umum			UPT P2K			UPT. Pengawasan dan Perlindungan Konsumen
			Belanja Makanan dan Minuman Rapat (Paket)				1	8.000.000,00	(Kab/Kota/Kec/Kel, SULAWESI TENGAH)	PENDAPATAN ASLI DAERAH (PAD), Dana Transfer Umum-Dana Alokasi Umum			upt p2k			UPT. Pengawasan dan Perlindungan Konsumen
	3.30.01.1.07	Pengadaan Barang Milik Daerah Penunjang Urusan Pemerintah Daerah						2.799.325.779,00			Memperkuat Stabilitas Polhukhankam dan Transformasi Pelayanan Publik	Percepatan Reformasi Birokrasi			2.660.219.285,00	
			Jumlah dokumen ketatausahaan dan kepegawaian (Dokumen)						(Sulawesi Tengah, SULAWESI TENGAH)					0.00		Dinas Perindustrian dan Perdagangan Provinsi Sulawesi Tengah
			Jumlah Laporan Pengadaan Barang Milik Daerah Penunjang Urusan Pemerintah Daerah (Laporan)				1		(SULAWESI TENGAH)					1		UPT Pengujian sertifikasi Mutu Barang (PSMB)
			Jumlah Laporan Pengadaan Barang Milik Daerah Penunjang Urusan Pemerintah Daerah (Laporan)						(SULAWESI TENGAH)					0.00		UPT. Pengawasan dan Perlindungan Konsumen
			Jumlah Laporan Pengadaan Barang Milik Daerah Penunjang Urusan Pemerintah Daerah (Laporan)				1		(SULAWESI TENGAH)					1		Dinas Perindustrian dan Perdagangan Provinsi Sulawesi Tengah

NO	KODE	URUSAN/BIDANG URUSAN/PROGRAM/KEGIATAN/ SUB KEGIATAN	INDIKATOR PROGRAM/KEGIATAN/SUB KEGIATAN	Target Akhir Periode RPJMD	REALISASI CAPAIAN RKPD TAHUN 2022	PRAKIRAAN CAPAIAN TARGET RKPD TAHUN 2023	CAPAIAN KINERJA DAN KERANGKA PENDANAAN						KELOMPOK SASARAN	PRAKIRAAN MAJU RENCANA TAHUN 2025		PERANGKAT DAERAH PENANGGUNG JAWAB
							TARGET 2024	PAGU INDIKATIF (Rp)	LOKASI	SUMBER DANA	PRIORITAS			TARGET	PAGU INDIKATIF (Rp)	
											NASIONAL	DAERAH				
1	2	3	4	5	6	7	8	9	10	11	12	13	14	15	16	17
	3.30.01.1.07.0006	Pengadaan Peralatan dan Mesin Lainnya						2.799.325.779,00			Memperkuat Stabilitas Polhukhankam dan Transformasi Pelayanan Publik				2.660.219.285,00	
		Jumlah Unit Peralatan dan Mesin Lainnya yang Disediakan (Unit)			7.00	15.00	9.00		(Sulawesi Tengah, SULAWESI TENGAH)					0.00		Dinas Perindustrian dan Perdagangan Provinsi Sulawesi Tengah
		Belanja Modal Alat Kantor Lainnya (Unit)					4	24.000.000,00	(Kota Palu, SULAWESI TENGAH)	PENDAPATAN ASLI DAERAH (PAD), Dana Transfer Umum-Dana Alokasi Umum		Dinas Perindustrian dan Perdagangan			Dinas Perindustrian dan Perdagangan Provinsi Sulawesi Tengah	
		Belanja Modal Kamera dan Alat studio (Unit)					1	32.387.028,00	(Kota Palu, SULAWESI TENGAH)	PENDAPATAN ASLI DAERAH (PAD), Dana Transfer Umum-Dana Alokasi Umum		Dinas Perindustrian dan Perdagangan			Dinas Perindustrian dan Perdagangan Provinsi Sulawesi Tengah	
		Belanja Modal Peralatan Personal Computer (Unit)					1	22.297.000,00	(Kota Palu, SULAWESI TENGAH)	PENDAPATAN ASLI DAERAH (PAD), Dana Transfer Umum-Dana Alokasi Umum		Dinas Perindustrian dan Perdagangan			Dinas Perindustrian dan Perdagangan Provinsi Sulawesi Tengah	
		Belanja Modal Peralatan Komputer Lainnya (Unit)					1	5.500.000,00	(Kota Palu, SULAWESI TENGAH)	PENDAPATAN ASLI DAERAH (PAD), Dana Transfer Umum-Dana Alokasi Umum		Dinas Perindustrian dan Perdagangan			Dinas Perindustrian dan Perdagangan Provinsi Sulawesi Tengah	
		Belanja Modal Personal Computer (Unit)					2	54.922.466,00	(Kota Palu, SULAWESI TENGAH)	PENDAPATAN ASLI DAERAH (PAD), Dana Transfer Umum-Dana Alokasi Umum		Dinas Perindustrian dan Perdagangan			Dinas Perindustrian dan Perdagangan Provinsi Sulawesi Tengah	
		Jumlah Unit Peralatan dan Mesin Lainnya yang Disediakan (Unit)			6.00	6.00	6.00		(SULAWESI TENGAH, SULAWESI TENGAH)				6.00		UPT Pengujian sertifikasi Mutu Barang (PSMB)	
		Belanja Modal UPT. PSMB (Paket)					1	2.660.219.285,00	(SULAWESI TENGAH, SULAWESI TENGAH)	PENDAPATAN ASLI DAERAH (PAD), Dana Transfer Umum-Dana Alokasi Umum		UPT PSMB			UPT Pengujian sertifikasi Mutu Barang (PSMB)	
	3.30.01.1.08	Penyediaan Jasa Penunjang Urusan Pemerintahan Daerah						1.120.013.701,00			Memperkuat Stabilitas Polhukhankam dan Transformasi Pelayanan Publik	Percepatan Reformasi Birokrasi			3.720.332.162,00	
		Jumlah dokumen ketatausahaan dan kepegawaian (Dokumen)							(Sulawesi Tengah, SULAWESI TENGAH)					0.00		Dinas Perindustrian dan Perdagangan Provinsi Sulawesi Tengah
		Jumlah laporan Penyediaan Jasa Penunjang Urusan Pemerintahan Daerah (Laporan)					1		(SULAWESI TENGAH)					1		UPT Pengujian sertifikasi Mutu Barang (PSMB)

NO	KODE	URUSAN/BIDANG URUSAN/PROGRAM/KEGIATAN/ SUB KEGIATAN	INDIKATOR PROGRAM/KEGIATAN/SUB KEGIATAN	Target Akhir Periode RPJMD	REALISASI CAPAIAN RKPD TAHUN 2022	PRAKIRAAN CAPAIAN TARGET RKPD TAHUN 2023	CAPAIAN KINERJA DAN KERANGKA PENDANAAN						KELOMPOK SASARAN	PRAKIRAAN MAJU RENCANA TAHUN 2025		PERANGKAT DAERAH PENANGGUNG JAWAB	
							TARGET 2024	PAGU INDIKATIF (Rp)	LOKASI	SUMBER DANA	PRIORITAS			TARGET	PAGU INDIKATIF (Rp)		
											NASIONAL	DAERAH					
1	2	3	4	5	6	7	8	9	10	11	12	13	14	15	16	17	
3.30.01.1.08.0001	Penyediaan Jasa Surat Menyurat	Jumlah laporan Penyediaan Jasa Penunjang Urusan Pemerintahan Daerah (Laporan)					1.00		(SULAWESI TENGAH)					1.00		UPTD Pengembangan Produk Industri Pangan dan Kerajinan (P2IPK)	
		Jumlah laporan Penyediaan Jasa Penunjang Urusan Pemerintahan Daerah (Laporan)					1		(SULAWESI TENGAH)					1		Dinas Perindustrian dan Perdagangan Provinsi Sulawesi Tengah	
		Jumlah laporan Penyediaan Jasa Penunjang Urusan Pemerintahan Daerah (Laporan)						1		(SULAWESI TENGAH)					1		UPT. Pengawasan dan Perlindungan Konsumen
		Jumlah Laporan Penyediaan Jasa Surat Menyurat (Laporan)							5.298.000,00				Memperkuat Stabilitas Polhukhankam dan Transformasi Pelayanan Publik			10.296.000,00	
		Belanja Paket/Pengiriman (Laporan)						13	300.000,00	(Sulawesi Tengah, SULAWESI TENGAH)	PENDAPATAN ASLI DAERAH (PAD), Dana Transfer Umum-Dana Alokasi Umum		Dinas Perindustrian dan Perdagangan		13		Dinas Perindustrian dan Perdagangan Provinsi Sulawesi Tengah
		Jumlah Laporan Penyediaan Jasa Surat Menyurat (Laporan)						1		(SULAWESI TENGAH, SULAWESI TENGAH)					1		UPT Pengujian sertifikasi Mutu Barang (PSMB)
3.30.01.1.08.0002	Penyediaan Jasa Komunikasi, Sumber Daya Air dan Listrik	Belanja Alat/Bahan untuk Kegiatan Kantor-Benda Pos (Laporan)					1	4.010.000,00	(SULAWESI TENGAH, SULAWESI TENGAH)	PENDAPATAN ASLI DAERAH (PAD), Dana Transfer Umum-Dana Alokasi Umum		UPT PSMB				UPT Pengujian sertifikasi Mutu Barang (PSMB)	
		Belanja Paket/Pengiriman (Laporan)					1	988.000,00	(SULAWESI TENGAH, SULAWESI TENGAH)	PENDAPATAN ASLI DAERAH (PAD), Dana Transfer Umum-Dana Alokasi Umum		UPT PSMB				UPT Pengujian sertifikasi Mutu Barang (PSMB)	
		Jumlah Laporan Penyediaan Jasa Komunikasi, Sumber Daya Air dan Listrik yang Disediakan (Laporan)							881.060.881,00				Memperkuat Stabilitas Polhukhankam dan Transformasi Pelayanan Publik			2.644.340.962,00	
		Belanja Jasa Tenaga Ahli (Tahun)						1	70.000.000,00	(Kota Palu, SULAWESI TENGAH)	PENDAPATAN ASLI DAERAH (PAD), Dana Transfer Umum-Dana Alokasi Umum		Dinas Perindustrian dan Perdagangan		12.00		Dinas Perindustrian dan Perdagangan Provinsi Sulawesi Tengah

NO	KODE	URUSAN/BIDANG URUSAN/PROGRAM/KEGIATAN/ SUB KEGIATAN	INDIKATOR PROGRAM/KEGIATAN/SUB KEGIATAN	Target Akhir Periode RPJMD	REALISASI CAPAIAN RKPD TAHUN 2022	PRAKIRAAN CAPAIAN TARGET RKPD TAHUN 2023	CAPAIAN KINERJA DAN KERANGKA PENDANAAN						KELOMPOK SASARAN	PRAKIRAAN MAJU RENCANA TAHUN 2025		PERANGKAT DAERAH PENANGGUNG JAWAB
							TARGET 2024	PAGU INDIKATIF (Rp)	LOKASI	SUMBER DANA	PRIORITAS			TARGET	PAGU INDIKATIF (Rp)	
											NASIONAL	DAERAH				
1	2	3	4	5	6	7	8	9	10	11	12	13	14	15	16	17
			Belanja Tagihan Telepon (Tahun)				1	20.400.000,00	(Kota Palu, SULAWESI TENGAH)	PENDAPATAN ASLI DAERAH (PAD), Dana Transfer Umum-Dana Alokasi Umum			Dinas Perindustrian dan Perdagangan			Dinas Perindustrian dan Perdagangan Provinsi Sulawesi Tengah
			Belanja Tagihan Listrik (Tahun)				1	294.638.400,00	(Kota Palu, SULAWESI TENGAH)	PENDAPATAN ASLI DAERAH (PAD), Dana Transfer Umum-Dana Alokasi Umum			Dinas Perindustrian dan Perdagangan			Dinas Perindustrian dan Perdagangan Provinsi Sulawesi Tengah
			Belanja Kawat/Faksimili/Internet/TV Berlangganan (Tahun)				1	101.902.000,00	(Kota Palu, SULAWESI TENGAH)	PENDAPATAN ASLI DAERAH (PAD), Dana Transfer Umum-Dana Alokasi Umum			Dinas Perindustrian dan Perdagangan			Dinas Perindustrian dan Perdagangan Provinsi Sulawesi Tengah
			Jumlah Laporan Penyediaan Jasa Komunikasi, Sumber Daya Air dan Listrik yang Disediakan (Laporan)		2.00	2.00	1.00		(SULAWESI TENGAH, SULAWESI TENGAH)					1.00		UPT Pengujian sertifikasi Mutu Barang (PSMB)
			Belanja Tagihan Listrik (Laporan)				1	148.337.496,00	(SULAWESI TENGAH, SULAWESI TENGAH)	PENDAPATAN ASLI DAERAH (PAD), Dana Transfer Umum-Dana Alokasi Umum			UPT PSMB			UPT Pengujian sertifikasi Mutu Barang (PSMB)
			Belanja Tagihan Telepon (Laporan)				1	20.400.000,00	(SULAWESI TANGAH, SULAWESI TENGAH)	PENDAPATAN ASLI DAERAH (PAD), Dana Transfer Umum-Dana Alokasi Umum			UPT PSMB			UPT Pengujian sertifikasi Mutu Barang (PSMB)
			Jumlah Laporan Penyediaan Jasa Komunikasi, Sumber Daya Air dan Listrik yang Disediakan (Laporan)		2.00	2.00	2.00		(SULAWESI TENGAH, SULAWESI TENGAH)					2.00		UPTD Pengembangan Produk Industri Pangan dan Kerajinan (P2IPK)
			Belanja kawat/ faksimili/internet/ TV berlangganan (Tahun)				1	28.080.000,00	(Kota Palu, SULAWESI TENGAH)	PENDAPATAN ASLI DAERAH (PAD), Dana Transfer Umum-Dana Alokasi Umum			UPT P2IPK			UPTD Pengembangan Produk Industri Pangan dan Kerajinan (P2IPK)
			Belanja Tagihan Listrik (Tahun)				1	151.846.070,00	(KOTA PALU, SULAWESI TENGAH)	PENDAPATAN ASLI DAERAH (PAD), Dana Transfer Umum-Dana Alokasi Umum			UPT P2IPK			UPTD Pengembangan Produk Industri Pangan dan Kerajinan (P2IPK)
			Jumlah Laporan Penyediaan Jasa Komunikasi, Sumber Daya Air dan Listrik yang Disediakan (Laporan)		1.00	1.00	1.00		(SULAWESI TENGAH, SULAWESI TENGAH)					1.00		UPT. Pengawasan dan Perlindungan Konsumen
			Belanja Kawat/Faksimili/Internet/TV Berlangganan (Tahun)				1	9.360.000,00	(Kota Palu, SULAWESI TENGAH)	PENDAPATAN ASLI DAERAH (PAD), Dana Transfer Umum-Dana Alokasi Umum			UPT P2K			UPT. Pengawasan dan Perlindungan Konsumen

NO	KODE	URUSAN/BIDANG URUSAN/PROGRAM/KEGIATAN/ SUB KEGIATAN	INDIKATOR PROGRAM/KEGIATAN/SUB KEGIATAN	Target Akhir Periode RPJMD	REALISASI CAPAIAN RKPD TAHUN 2022	PRAKIRAAN CAPAIAN TARGET RKPD TAHUN 2023	CAPAIAN KINERJA DAN KERANGKA PENDANAAN						KELOMPOK SASARAN	PRAKIRAAN MAJU RENCANA TAHUN 2025		PERANGKAT DAERAH PENANGGUNG JAWAB
							TARGET 2024	PAGU INDIKATIF (Rp)	LOKASI	SUMBER DANA	PRIORITAS			TARGET	PAGU INDIKATIF (Rp)	
											NASIONAL	DAERAH				
1	2	3	4	5	6	7	8	9	10	11	12	13	14	15	16	17
			<i>Belanja Tagihan Listrik (Tahun)</i>				1	36.096.915,00	(kota palu, SULAWESI TENGAH)	PENDAPATAN ASLI DAERAH (PAD), Dana Transfer Umum-Dana Alokasi Umum			upt p2k			
	3.30.01.1.08.0004	Penyediaan Jasa Pelayanan Umum Kantor						233.654.820,00				Memperkuat Stabilitas Polhukhankam dan Transformasi Pelayanan Publik			1.065.695.200,00	
			<i>Jumlah Laporan Penyediaan Jasa Pelayanan Umum Kantor yang Disediakan (Laporan)</i>		4.00	4.00	4.00		(Sulawesi Tengah, SULAWESI TENGAH)					4.00		Dinas Perindustrian dan Perdagangan Provinsi Sulawesi Tengah
			<i>Belanja Jasa Pengolahan Sampah (Tahun)</i>				1	1.200.000,00	(Kota Palu, SULAWESI TENGAH)	PENDAPATAN ASLI DAERAH (PAD), Dana Transfer Umum-Dana Alokasi Umum			Dinas Perindustrian dan Perdagangan			Dinas Perindustrian dan Perdagangan Provinsi Sulawesi Tengah
			<i>Belanja Jasa Iklan/Reklame, Film, dan Pemotretan (Paket)</i>				1	42.500.000,00	(Kota Palu, SULAWESI TENGAH)	PENDAPATAN ASLI DAERAH (PAD), Dana Transfer Umum-Dana Alokasi Umum			Dinas Perindustrian dan Perdagangan			Dinas Perindustrian dan Perdagangan Provinsi Sulawesi Tengah
			<i>Belanja Jasa Tenaga Ahli (Tahun)</i>				1	6.600.000,00	(Kota Palu, SULAWESI TENGAH)	PENDAPATAN ASLI DAERAH (PAD), Dana Transfer Umum-Dana Alokasi Umum			Dinas Perindustrian dan Perdagangan			Dinas Perindustrian dan Perdagangan Provinsi Sulawesi Tengah
			<i>Belanja Jasa Tenaga Kebersihan (Paket)</i>				1	122.861.620,00	(Kota Palu, SULAWESI TENGAH)	PENDAPATAN ASLI DAERAH (PAD), Dana Transfer Umum-Dana Alokasi Umum			Dinas Perindustrian dan Perdagangan			Dinas Perindustrian dan Perdagangan Provinsi Sulawesi Tengah
			<i>Belanja Iuran Jaminan Kesehatan bagi Non ASN (Tahun)</i>				1	9.600.000,00	(Kota Palu, SULAWESI TENGAH)	PENDAPATAN ASLI DAERAH (PAD), Dana Transfer Umum-Dana Alokasi Umum			Dinas Perindustrian dan Perdagangan			Dinas Perindustrian dan Perdagangan Provinsi Sulawesi Tengah
			<i>Jumlah Laporan Penyediaan Jasa Pelayanan Umum Kantor yang Disediakan (Laporan)</i>		1.00	1.00	1.00		(SULAWESI TENGAH, SULAWESI TENGAH)					1.00		UPT Pengujian sertifikasi Mutu Barang (PSMB)
			<i>Belanja Iuran Jaminan Kesehatan bagi Non ASN (Laporan)</i>				1	1.728.000,00	(SULAWESI TENGAH, SULAWESI TENGAH)	PENDAPATAN ASLI DAERAH (PAD), Dana Transfer Umum-Dana Alokasi Umum			UPT PSMB			UPT Pengujian sertifikasi Mutu Barang (PSMB)
			<i>Belanja Jasa Tenaga Kebersihan (Laporan)</i>				1	43.615.200,00	(SULAWESI TENGAH, SULAWESI TENGAH)	PENDAPATAN ASLI DAERAH (PAD), Dana Transfer Umum-Dana Alokasi Umum			UPT PSMB			UPT Pengujian sertifikasi Mutu Barang (PSMB)

NO	KODE	URUSAN/BIDANG URUSAN/PROGRAM/KEGIATAN/ SUB KEGIATAN	INDIKATOR PROGRAM/KEGIATAN/SUB KEGIATAN	Target Akhir Periode RPJMD	REALISASI CAPAIAN RKP TAHUN 2022	PRAKIRAAN CAPAIAN TARGET RKP TAHUN 2023	CAPAIAN KINERJA DAN KERANGKA PENDANAAN					KELOMPOK SASARAN	PRAKIRAAN MAJU RENCANA TAHUN 2025		PERANGKAT DAERAH PENANGGUNG JAWAB	
							TARGET 2024	PAGU INDIKATIF (Rp)	LOKASI	SUMBER DANA	PRIORITAS		TARGET	PAGU INDIKATIF (Rp)		
											NASIONAL					DAERAH
1	2	3	4	5	6	7	8	9	10	11	12	13	14	15	16	17
			Jumlah Laporan Penyediaan Jasa Pelayanan Umum Kantor yang Disediakan (Laporan)		1	1	1		(SULAWESI TENGAH)					1		UPTD Pengembangan Produk Industri Pangan dan Kerajinan (P2IPK)
			Belanja Iuran BPJS Non ASN (Tahun)				1	4.050.000,00	(Kota Palu, SULAWESI TENGAH)	PENDAPATAN ASLI DAERAH (PAD), Dana Transfer Umum-Dana Alokasi Umum			UPT P2IPK			UPTD Pengembangan Produk Industri Pangan dan Kerajinan (P2IPK)
			Jumlah Laporan Penyediaan Jasa Pelayanan Umum Kantor yang Disediakan (Laporan)		0.00	0.00			(SULAWESI TENGAH, SULAWESI TENGAH)					0.00		UPT. Pengawasan dan Perlindungan Konsumen
			BPJS (Laporan)				1	1.500.000,00	(kota palu, SULAWESI TENGAH)	PENDAPATAN ASLI DAERAH (PAD), Dana Transfer Umum-Dana Alokasi Umum			upt p2k			UPT. Pengawasan dan Perlindungan Konsumen
	3.30.01.1.09	Pemeliharaan Barang Milik Daerah Penunjang Urusan Pemerintahan Daerah						663.373.200,00			Memperkuat Stabilitas Polhukhankam dan Transformasi Pelayanan Publik	Percepatan Reformasi Birokrasi			3.255.413.250,00	
			Jumlah laporan Pemeliharaan Barang Milik Daerah Penunjang Urusan Pemerintahan Daerah (Laporan)				1.00		(SULAWESI TENGAH)					1.00		UPTD Pengembangan Produk Industri Pangan dan Kerajinan (P2IPK)
			Jumlah laporan Pemeliharaan Barang Milik Daerah Penunjang Urusan Pemerintahan Daerah (Laporan)				1		(SULAWESI TENGAH)					1		UPT Pengujian sertifikasi Mutu Barang (PSMB)
			Jumlah dokumen ketatausahaan dan kepegawaian (Dokumen)						(Sulawesi Tengah, SULAWESI TENGAH)					0.00		Dinas Perindustrian dan Perdagangan Provinsi Sulawesi Tengah
			Jumlah laporan Pemeliharaan Barang Milik Daerah Penunjang Urusan Pemerintahan Daerah (Laporan)				1		(SULAWESI TENGAH)					1		Dinas Perindustrian dan Perdagangan Provinsi Sulawesi Tengah
			Jumlah laporan Pemeliharaan Barang Milik Daerah Penunjang Urusan Pemerintahan Daerah (Laporan)				1		(SULAWESI TENGAH)					1		UPT. Pengawasan dan Perlindungan Konsumen
	3.30.01.1.09.0001	Penyediaan Jasa Pemeliharaan, Biaya Pemeliharaan dan Pajak Kendaraan Perorangan Dinas atau Kendaraan Dinas Jabatan						350.073.200,00			Memperkuat Stabilitas Polhukhankam dan Transformasi Pelayanan Publik				1.517.523.250,00	
			Jumlah Kendaraan Perorangan Dinas atau Kendaraan Dinas Jabatan yang Dipelihara dan Dibayarkan Pajaknya (Unit)		35.00	35.00	35.00		(Sulawesi Tengah, SULAWESI TENGAH)					35.00		Dinas Perindustrian dan Perdagangan Provinsi Sulawesi Tengah
			Belanja Pemeliharaan Alat Angkutan - Alat Angkutan Darat Bermotor-Kendaraan Bermotor Penumpang (Unit)				8	76.000.000,00	(Kota Palu, SULAWESI TENGAH)	PENDAPATAN ASLI DAERAH (PAD), Dana Transfer Umum-Dana Alokasi Umum			Dinas Perindustrian dan Perdagangan			Dinas Perindustrian dan Perdagangan Provinsi Sulawesi Tengah

NO	KODE	URUSAN/BIDANG URUSAN/PROGRAM/KEGIATAN/ SUB KEGIATAN	INDIKATOR PROGRAM/KEGIATAN/SUB KEGIATAN	Target Akhir Periode RPJMD	REALISASI CAPAIAN RKPD TAHUN 2022	PRAKIRAAN CAPAIAN TARGET RKPD TAHUN 2023	CAPAIAN KINERJA DAN KERANGKA PENDANAAN					KELOMPOK SASARAN	PRAKIRAAN MAJU RENCANA TAHUN 2025		PERANGKAT DAERAH PENANGGUNG JAWAB	
							TARGET 2024	PAGU INDIKATIF (Rp)	LOKASI	SUMBER DANA	PRIORITAS		TARGET	PAGU INDIKATIF (Rp)		
											NASIONAL					DAERAH
1	2	3	4	5	6	7	8	9	10	11	12	13	14	15	16	17
			Belanja Bahan-Bahan Bakar dan Pelumas (Unit)				20	68.850.000,00	(Kota Palu, SULAWESI TENGAH)	PENDAPATAN ASLI DAERAH (PAD), Dana Transfer Umum-Dana Alokasi Umum			Dinas Perindustrian dan Perdagangan			Dinas Perindustrian dan Perdagangan Provinsi Sulawesi Tengah
			Belanja Pemeliharaan Alat Angkutan - Alat Angkutan Darat Bermotor - Alat Angkutan Darat Bermotor Lainnya (Unit)				26	18.000.000,00	(Kota Palu, SULAWESI TENGAH)	PENDAPATAN ASLI DAERAH (PAD), Dana Transfer Umum-Dana Alokasi Umum			Dinas Perindustrian dan Perdagangan			Dinas Perindustrian dan Perdagangan Provinsi Sulawesi Tengah
			Belanja Pemeliharaan Alat Angkutan - Alat Angkutan Darat Bermotor - Kendaraan Bermotor Beroda Dua (Unit)				1	52.500.000,00	(Kota Palu, SULAWESI TENGAH)	PENDAPATAN ASLI DAERAH (PAD), Dana Transfer Umum-Dana Alokasi Umum			Dinas Perindustrian dan Perdagangan			Dinas Perindustrian dan Perdagangan Provinsi Sulawesi Tengah
			Belanja Pembayaran Pajak, Bea, dan Perizinan (Unit)				35	23.684.300,00	(Kota Palu, SULAWESI TENGAH)	PENDAPATAN ASLI DAERAH (PAD), Dana Transfer Umum-Dana Alokasi Umum			Dinas Perindustrian dan Perdagangan			Dinas Perindustrian dan Perdagangan Provinsi Sulawesi Tengah
			Jumlah Kendaraan Perorangan Dinas atau Kendaraan Dinas Jabatan yang Dipelihara dan Dibayarkan Pajaknya (Unit)		6.00	8.00	4.00		(SULAWESI TENGAH, SULAWESI TENGAH)					4.00		UPT Pengujian sertifikasi Mutu Barang (PSMB)
			Belanja Pembayaran Pajak, Bea, dan Perizinan (Paket)				1	4.182.000,00	(SULAWESI TENGAH, SULAWESI TENGAH)	PENDAPATAN ASLI DAERAH (PAD), Dana Transfer Umum-Dana Alokasi Umum			UPT Pengujian Sertifikasi Mutu Barang			UPT Pengujian sertifikasi Mutu Barang (PSMB)
			Jumlah Kendaraan Perorangan Dinas atau Kendaraan Dinas Jabatan yang Dipelihara dan Dibayarkan Pajaknya (Unit)		6.00	8.00	8.00		(SULAWESI TENGAH, SULAWESI TENGAH)					8.00		UPTD Pengembangan Produk Industri Pangan dan Kerajinan (P2IPK)
			Belanja Pembayaran Pajak, Bea, dan Perizinan (Paket)				1	4.500.000,00	(Kota Palu, SULAWESI TENGAH)	PENDAPATAN ASLI DAERAH (PAD), Dana Transfer Umum-Dana Alokasi Umum			UPT P2IPK			UPTD Pengembangan Produk Industri Pangan dan Kerajinan (P2IPK)
			Belanja Bahan Bakar dan Pelumas (Paket)				1	60.000.000,00	(KOTA PALU, SULAWESI TENGAH)	PENDAPATAN ASLI DAERAH (PAD), Dana Transfer Umum-Dana Alokasi Umum			UPT P2IPK			UPTD Pengembangan Produk Industri Pangan dan Kerajinan (P2IPK)
			Belanja Pemeliharaan Peralatan dan Mesin (Paket)				1	15.500.000,00	(Kota Palu, SULAWESI TENGAH)	PENDAPATAN ASLI DAERAH (PAD), Dana Transfer Umum-Dana Alokasi Umum			UPT P2IPK			UPTD Pengembangan Produk Industri Pangan dan Kerajinan (P2IPK)
			Jumlah Kendaraan Perorangan Dinas atau Kendaraan Dinas Jabatan yang Dipelihara dan Dibayarkan Pajaknya (Unit)		4.00	1.00	1.00		(SULAWESI TENGAH, SULAWESI TENGAH)					1.00		UPT. Pengawasan dan Perlindungan Konsumen

NO	KODE	URUSAN/BIDANG URUSAN/PROGRAM/KEGIATAN/ SUB KEGIATAN	INDIKATOR PROGRAM/KEGIATAN/SUB KEGIATAN	Target Akhir Periode RPJMD	REALISASI CAPAIAN RKPD TAHUN 2022	PRAKIRAAN CAPAIAN TARGET RKPD TAHUN 2023	CAPAIAN KINERJA DAN KERANGKA PENDANAAN						KELOMPOK SASARAN	PRAKIRAAN MAJU RENCANA TAHUN 2025		PERANGKAT DAERAH PENANGGUNG JAWAB
							TARGET 2024	PAGU INDIKATIF (Rp)	LOKASI	SUMBER DANA	PRIORITAS			TARGET	PAGU INDIKATIF (Rp)	
											NASIONAL	DAERAH				
1	2	3	4	5	6	7	8	9	10	11	12	13	14	15	16	17
			Belanja Bahan-Bahan Bakar dan Pelumas (Tahun)				1	16.000.000,00	(Kota Palu, SULAWESI TENGAH)	PENDAPATAN ASLI DAERAH (PAD), Dana Transfer Umum-Dana Alokasi Umum			UPT P2K			UPT. Pengawasan dan Perlindungan Konsumen
			Belanja Pemeliharaan Alat Angkutan-Alat Angkutan Darat Bermotor-Kendaraan Bermotor Penumpang (Tahun)				1	4.000.000,00	(Kota Palu, SULAWESI TENGAH)	PENDAPATAN ASLI DAERAH (PAD), Dana Transfer Umum-Dana Alokasi Umum			UPT P2K			UPT. Pengawasan dan Perlindungan Konsumen
			Belanja Pemeliharaan Alat Angkutan-Alat Angkutan Darat Bermotor-Kendaraan Bermotor Penumpang (Tahun)				1	4.500.000,00	(Kota Palu, SULAWESI TENGAH)	PENDAPATAN ASLI DAERAH (PAD), Dana Transfer Umum-Dana Alokasi Umum			UPT P2K			UPT. Pengawasan dan Perlindungan Konsumen
			Belanja Pembayaran Pajak, Bea, dan Perizinan (Tahun)				1	2.356.900,00	(kota palu, SULAWESI TENGAH)	PENDAPATAN ASLI DAERAH (PAD), Dana Transfer Umum-Dana Alokasi Umum			upt p2k			UPT. Pengawasan dan Perlindungan Konsumen
	3.30.01.1.09.0002	Penyediaan Jasa Pemeliharaan, Biaya Pemeliharaan, Pajak dan Perizinan Kendaraan Dinas Operasional atau Lapangan						47.950.000,00			Memperkuat Stabilitas Polhukhankam dan Transformasi Pelayanan Publik				143.850.000,00	
			Jumlah Kendaraan Dinas Operasional atau Lapangan yang Dipelihara dan Dibayarkan Pajak dan Perizinannya (Unit)		4.00	4.00	4.00		(SULAWESI TENGAH, SULAWESI TENGAH)					4.00		UPT Pengujian sertifikasi Mutu Barang (PSMB)
			Belanja Pemeliharaan Alat Angkutan-Alat Angkutan Darat Bermotor-Kendaraan Bermotor Penumpang (Paket)				1	14.000.000,00	(SULAWESI TENGAH, SULAWESI TENGAH)	PENDAPATAN ASLI DAERAH (PAD), Dana Transfer Umum-Dana Alokasi Umum			UPT PSMB			UPT Pengujian sertifikasi Mutu Barang (PSMB)
			Belanja Pemeliharaan Alat Angkutan-Alat Angkutan Darat Bermotor-Kendaraan Bermotor Beroda Dua (Paket)				1	6.000.000,00	(SULAWESI TENGAH, SULAWESI TENGAH)	PENDAPATAN ASLI DAERAH (PAD), Dana Transfer Umum-Dana Alokasi Umum			UPT PSMB			UPT Pengujian sertifikasi Mutu Barang (PSMB)
			Belanja Bahan-Bahan Bakar dan Pelumas (Paket)				1	27.950.000,00	(SULAWESI TENGAH, SULAWESI TENGAH)	PENDAPATAN ASLI DAERAH (PAD), Dana Transfer Umum-Dana Alokasi Umum			UPT PSMB			UPT Pengujian sertifikasi Mutu Barang (PSMB)
	3.30.01.1.09.0006	Pemeliharaan Peralatan dan Mesin Lainnya						220.350.000,00			Memperkuat Stabilitas Polhukhankam dan Transformasi Pelayanan Publik				1.385.040.000,00	
			Jumlah Peralatan dan Mesin Lainnya yang Dipelihara (Unit)		117.00	115.00	110.00		(Sulawesi Tengah, SULAWESI TENGAH)					110.00		Dinas Perindustrian dan Perdagangan Provinsi Sulawesi Tengah

NO	KODE	URUSAN/BIDANG URUSAN/PROGRAM/KEGIATAN/ SUB KEGIATAN	INDIKATOR PROGRAM/KEGIATAN/SUB KEGIATAN	Target Akhir Periode RPJMD	REALISASI CAPAIAN RKPD TAHUN 2022	PRAKIRAAN CAPAIAN TARGET RKPD TAHUN 2023	CAPAIAN KINERJA DAN KERANGKA PENDANAAN						KELOMPOK SASARAN	PRAKIRAAN MAJU RENCANA TAHUN 2025		PERANGKAT DAERAH PENANGGUNG JAWAB
							TARGET 2024	PAGU INDIKATIF (Rp)	LOKASI	SUMBER DANA	PRIORITAS			TARGET	PAGU INDIKATIF (Rp)	
											NASIONAL	DAERAH				
1	2	3	4	5	6	7	8	9	10	11	12	13	14	15	16	17
			Belanja Pemeliharaan Jaringan-Jaringan Listrik-Jaringan Listrik Lainnya (Unit)				1	20.000.000,00	(Kota Palu, SULAWESI TENGAH)	PENDAPATAN ASLI DAERAH (PAD), Dana Transfer Umum-Dana Alokasi Umum			Dinas Perindustrian dan Perdagangan			Dinas Perindustrian dan Perdagangan Provinsi Sulawesi Tengah
			Belanja Pemeliharaan Jaringan-Jaringan Telepon-Jaringan dengan Media Udara (Unit)				1	10.000.000,00	(Kota Palu, SULAWESI TENGAH)	PENDAPATAN ASLI DAERAH (PAD), Dana Transfer Umum-Dana Alokasi Umum			Dinas Perindustrian dan Perdagangan			Dinas Perindustrian dan Perdagangan Provinsi Sulawesi Tengah
			Belanja Pemeliharaan Alat Kantor dan Rumah Tangga-Alat Rumah Tangga-Alat Pendingin (Unit)				35	31.250.000,00	(Kota Palu, SULAWESI TENGAH)	PENDAPATAN ASLI DAERAH (PAD), Dana Transfer Umum-Dana Alokasi Umum			Dinas Perindustrian dan Perdagangan			Dinas Perindustrian dan Perdagangan Provinsi Sulawesi Tengah
			Belanja Pemeliharaan Alat Besar-Alat Bantu-Electric Generating Set (Unit)				2	14.380.000,00	(Kota Palu, SULAWESI TENGAH)	PENDAPATAN ASLI DAERAH (PAD), Dana Transfer Umum-Dana Alokasi Umum			Dinas Perindustrian dan Perdagangan			Dinas Perindustrian dan Perdagangan Provinsi Sulawesi Tengah
			Belanja Pemeliharaan Komputer-Komputer (Unit)				30	29.200.000,00	(Kota Palu, SULAWESI TENGAH)	PENDAPATAN ASLI DAERAH (PAD), Dana Transfer Umum-Dana Alokasi Umum			Dinas Perindustrian dan Perdagangan			Dinas Perindustrian dan Perdagangan Provinsi Sulawesi Tengah
			Belanja Pemeliharaan Komputer-Peralatan Komputer-Peralatan Personal Komputer (Unit)				30	27.600.000,00	(Kota Palu, SULAWESI TENGAH)	PENDAPATAN ASLI DAERAH (PAD), Dana Transfer Umum-Dana Alokasi Umum			Dinas Perindustrian dan Perdagangan			Dinas Perindustrian dan Perdagangan Provinsi Sulawesi Tengah
			Belanja Bahan-Isi Tabung Pemadam Kebakaran (Unit)				4	7.050.000,00	(Kota Palu, SULAWESI TENGAH)	PENDAPATAN ASLI DAERAH (PAD), Dana Transfer Umum-Dana Alokasi Umum			Dinas Perindustrian dan Perdagangan			Dinas Perindustrian dan Perdagangan Provinsi Sulawesi Tengah
			Belanja Pemeliharaan Alat Kantor dan Rumah Tangga-Alat Kantor-Mesin Ketik (Unit)				6	1.200.000,00	(Kota Palu, SULAWESI TENGAH)	PENDAPATAN ASLI DAERAH (PAD), Dana Transfer Umum-Dana Alokasi Umum			Dinas Perindustrian dan Perdagangan			Dinas Perindustrian dan Perdagangan Provinsi Sulawesi Tengah
			Jumlah Peralatan dan Mesin Lainnya yang Dipelihara (Unit)		7	7	7		(SULAWESI TENGAH, SULAWESI TENGAH)					7		UPT Pengujian sertifikasi Mutu Barang (PSMB)
			Belanja Pemeliharaan Komputer-Komputer Unit-Personal Printer (Paket)				1	11.040.000,00	(SULAWESI TENGAH, SULAWESI TENGAH)	PENDAPATAN ASLI DAERAH (PAD), Dana Transfer Umum-Dana Alokasi Umum			UPT PSMB			UPT Pengujian sertifikasi Mutu Barang (PSMB)

NO	KODE	URUSAN/BIDANG URUSAN/PROGRAM/KEGIATAN/ SUB KEGIATAN	INDIKATOR PROGRAM/KEGIATAN/SUB KEGIATAN	Target Akhir Periode RPJMD	REALISASI CAPAIAN RKPD TAHUN 2022	PRAKIRAAN CAPAIAN TARGET RKPD TAHUN 2023	CAPAIAN KINERJA DAN KERANGKA PENDANAAN						KELOMPOK SASARAN	PRAKIRAAN MAJU RENCANA TAHUN 2025		PERANGKAT DAERAH PENANGGUNG JAWAB
							TARGET 2024	PAGU INDIKATIF (Rp)	LOKASI	SUMBER DANA	PRIORITAS			TARGET	PAGU INDIKATIF (Rp)	
											NASIONAL	DAERAH				
1	2	3	4	5	6	7	8	9	10	11	12	13	14	15	16	17
			Belanja Bahan-Isi Tabung Pemadam Kebakaran (Paket)				1	5.250.000,00	(SULAWESI TENGAH, SULAWESI TENGAH)	PENDAPATAN ASLI DAERAH (PAD), Dana Transfer Umum-Dana Alokasi Umum			UPT PSMB			UPT Pengujian sertifikasi Mutu Barang (PSMB)
			Belanja Pemeliharaan Alat Kantor dan Rumah Tangga-Alat Rumah Tangga-Alat Pendingin (Paket)				1	14.640.000,00	(SULAWESI TENGAH, SULAWESI TENGAH)	Dana Transfer Umum-Dana Alokasi Umum			UPT PSMB			UPT Pengujian sertifikasi Mutu Barang (PSMB)
			Belanja Pemeliharaan Komputer-Komputer Unit-Personal Computer (Paket)				1	11.680.000,00	(SULAWESI TENGAH, SULAWESI TENGAH)	PENDAPATAN ASLI DAERAH (PAD), Dana Transfer Umum-Dana Alokasi Umum			UPT PSMB			UPT Pengujian sertifikasi Mutu Barang (PSMB)
			Jumlah Peralatan dan Mesin Lainnya yang Dipelihara (Unit)		30.00	35.00	40.00		(SULAWESI TENGAH)					40.00		UPTD Pengembangan Produk Industri Pangan dan Kerajinan (P2IPK)
			Belanja Pemeliharaan Komputer-Komputer Unit- Personal Komputer (Tahun)				1	7.300.000,00	(Kota Palu, SULAWESI TENGAH)	PENDAPATAN ASLI DAERAH (PAD), Dana Transfer Umum-Dana Alokasi Umum			UPT P2IPK			UPTD Pengembangan Produk Industri Pangan dan Kerajinan (P2IPK)
			Belanja Pemeliharaan Alat Kantor dan Alat Rumah Tangga (Tahun)				1	12.200.000,00	(KOTA PALU, SULAWESI TENGAH)	PENDAPATAN ASLI DAERAH (PAD), Dana Transfer Umum-Dana Alokasi Umum			UPT P2IPK			UPTD Pengembangan Produk Industri Pangan dan Kerajinan (P2IPK)
			Belanja Pemeliharaan Komputer-Peralatan Komputer - Peralatan Personal Komputer (Tahun)				1	6.900.000,00	(Kota Palu, SULAWESI TENGAH)	PENDAPATAN ASLI DAERAH (PAD), Dana Transfer Umum-Dana Alokasi Umum			UPT P2IPK			UPTD Pengembangan Produk Industri Pangan dan Kerajinan (P2IPK)
			Jumlah Peralatan dan Mesin Lainnya yang Dipelihara (Unit)		42.00	5.00	5.00		(SULAWESI TENGAH, SULAWESI TENGAH)					5.00		UPT. Pengawasan dan Perlindungan Konsumen
			Belanja Pemeliharaan Komputer-Komputer Unit-Personal Computer (Tahun)				1	7.000.000,00	(Kota Palu, SULAWESI TENGAH)	PENDAPATAN ASLI DAERAH (PAD), Dana Transfer Umum-Dana Alokasi Umum			UPT P2K			UPT. Pengawasan dan Perlindungan Konsumen
			Belanja Pemeliharaan Alat Kantor dan Rumah Tangga-Alat Rumah Tangga-Alat Pendingin (Tahun)				1	3.660.000,00	(kota palu, SULAWESI TENGAH)	PENDAPATAN ASLI DAERAH (PAD), Dana Transfer Umum-Dana Alokasi Umum			upt p2k			UPT. Pengawasan dan Perlindungan Konsumen
	3.30.01.1.09.0010	Pemeliharaan/Rehabilitasi Sarana dan Prasarana Gedung Kantor atau Bangunan Lainnya						45.000.000,00			Memperkuat Stabilitas Polhukhankam dan Transformasi Pelayanan Publik				209.000.000,00	

NO	KODE	URUSAN/BIDANG URUSAN/PROGRAM/KEGIATAN/ SUB KEGIATAN	INDIKATOR PROGRAM/KEGIATAN/SUB KEGIATAN	Target Akhir Periode RPJMD	REALISASI CAPAIAN RKPD TAHUN 2022	PRAKIRAAN CAPAIAN TARGET RKPD TAHUN 2023	CAPAIAN KINERJA DAN KERANGKA PENDANAAN						KELOMPOK SASARAN	PRAKIRAAN MAJU RENCANA TAHUN 2025		PERANGKAT DAERAH PENANGGUNG JAWAB
							TARGET 2024	PAGU INDIKATIF (Rp)	LOKASI	SUMBER DANA	PRIORITAS			TARGET	PAGU INDIKATIF (Rp)	
											NASIONAL	DAERAH				
1	2	3	4	5	6	7	8	9	10	11	12	13	14	15	16	17
			Jumlah Sarana dan Prasarana Gedung Kantor atau Bangunan Lainnya yang Dipelihara/Direhabilitasi (Unit) Belanja Pemeliharaan Bangunan Gedung-Bangunan Gedung Tempat Kerja-Bangunan Gedung Tempat Kerja Lainnya (Unit) Belanja Pemeliharaan Tanah - - Lapangan - - Tanah Untuk Taman (Unit)		1.00	1.00	1.00		(Sulawesi Tengah, SULAWESI TENGAH)					1.00		Dinas Perindustrian dan Perdagangan Provinsi Sulawesi Tengah Dinas Perindustrian dan Perdagangan Provinsi Sulawesi Tengah Dinas Perindustrian dan Perdagangan Provinsi Sulawesi Tengah
							1	15.000.000,00	(Kota Palu, SULAWESI TENGAH)	PENDAPATAN ASLI DAERAH (PAD), Dana Transfer Umum-Dana Alokasi Umum			Dinas Perindustrian dan Perdagangan Provinsi Sulawesi Tengah			
							1	30.000.000,00	(Kota Palu, SULAWESI TENGAH)	PENDAPATAN ASLI DAERAH (PAD), Dana Transfer Umum-Dana Alokasi Umum			Dinas Perindustrian dan Perdagangan			
2.	3.30.02	PROGRAM PERIZINAN DAN PENDAFTARAN PERUSAHAAN						339.310.000,00			Memperkuat Ketahanan Ekonomi untuk Pertumbuhan yang Berkualitas dan Berkeadilan	Meningkatkan Daya Saing produk dan komoditas Unggulan Daerah yang Berdampak pada Peningkatan Nilai Tambah dan Pendapatan Masyarakat			2.239.446.000,00	Dinas Perindustrian dan Perdagangan Provinsi Sulawesi Tengah Dinas Perindustrian dan Perdagangan Provinsi Sulawesi Tengah
			Persentase rekomendasi SIUP B2/MB-Gol.B /MB Gol. C (%) Persentase penerbitan SKA (%)				100									
							100									
	3.30.02.1.02	Penerbitan Surat Izin Usaha Perdagangan Bahan Berbahaya Pengecer Terdaftar, Pemeriksaan Sarana Distribusi Bahan Berbahaya, dan Pengawasan Distribusi, Pengemasan dan Pelabelan Bahan Berbahaya di Tingkat Daerah Provinsi						72.809.100,00			Memperkuat Ketahanan Ekonomi untuk Pertumbuhan yang Berkualitas dan Berkeadilan	Meningkatkan Daya Saing produk dan komoditas Unggulan Daerah yang Berdampak pada Peningkatan Nilai Tambah dan Pendapatan Masyarakat			480.540.060,00	
			Jumlah dokumen Rekomendasi Penerbitan Surat Izin Usaha Perdagangan Bahan Berbahaya Pengecer Terdaftar di Tingkat Daerah Provinsi (Dokumen)				1		(SULAWESI TENGAH)					1		Dinas Perindustrian dan Perdagangan Provinsi Sulawesi Tengah
	3.30.02.1.02.0001	Fasilitasi Perizinan Berusaha Terintegrasi secara Elektronik						72.809.100,00			Memperkuat Ketahanan Ekonomi untuk Pertumbuhan yang Berkualitas dan Berkeadilan				480.540.060,00	
			Jumlah Dokumen Hasil Fasilitasi Perizinan Berusaha Terintegrasi Secara Elektronik (Dokumen)		0.00	0.00	1.00		(Sulawesi Tengah, SULAWESI TENGAH)					1.00		Dinas Perindustrian dan Perdagangan Provinsi Sulawesi Tengah

NO	KODE	URUSAN/BIDANG URUSAN/PROGRAM/KEGIATAN/ SUB KEGIATAN	INDIKATOR PROGRAM/KEGIATAN/SUB KEGIATAN	Target Akhir Periode RPJMD	REALISASI CAPAIAN RKPD TAHUN 2022	PRAKIRAAN CAPAIAN TARGET RKPD TAHUN 2023	CAPAIAN KINERJA DAN KERANGKA PENDANAAN						KELOMPOK SASARAN	PRAKIRAAN MAJU RENCANA TAHUN 2025		PERANGKAT DAERAH PENANGGUNG JAWAB
							TARGET 2024	PAGU INDIKATIF (Rp)	LOKASI	SUMBER DANA	PRIORITAS			TARGET	PAGU INDIKATIF (Rp)	
											NASIONAL	DAERAH				
1	2	3	4	5	6	7	8	9	10	11	12	13	14	15	16	17
			Belanja Alat/Bahan untuk Kegiatan Kantor- Bahan Cetak (Paket)				1	2.353.100,00	(Sulawesi Tengah, SULAWESI TENGAH)	PENDAPATAN ASLI DAERAH (PAD), Dana Transfer Umum-Dana Alokasi Umum			Pelaku Usaha, stakeholder terkait			Dinas Perindustrian dan Perdagangan Provinsi Sulawesi Tengah
			Belanja Makan dan Minuman Rapat (Paket)				1	19.200.000,00	(Sulawesi Tengah, SULAWESI TENGAH)	PENDAPATAN ASLI DAERAH (PAD), Dana Transfer Umum-Dana Alokasi Umum			Pelaku Usaha, stakeholder terkait			Dinas Perindustrian dan Perdagangan Provinsi Sulawesi Tengah
			Belanja Alat/Bahan untuk Kegiatan Kantor-Alat Tulis Kantor (Paket)				1	5.000.000,00	(Sulawesi Tengah, SULAWESI TENGAH)	PENDAPATAN ASLI DAERAH (PAD), Dana Transfer Umum-Dana Alokasi Umum			Pelaku Usaha, stakeholder terkait			Dinas Perindustrian dan Perdagangan Provinsi Sulawesi Tengah
			Belanja Perjalanan Dinas Biasa (Paket)				1	23.522.000,00	(Sulawesi Tengah, SULAWESI TENGAH)	PENDAPATAN ASLI DAERAH (PAD), Dana Transfer Umum-Dana Alokasi Umum			Pelaku Usaha, stakeholder terkait			Dinas Perindustrian dan Perdagangan Provinsi Sulawesi Tengah
			Belanja Perjalanan Dinas Paket Meeting Dalam Kota (Paket)				1	14.134.000,00	(Sulawesi Tengah, SULAWESI TENGAH)	PENDAPATAN ASLI DAERAH (PAD), Dana Transfer Umum-Dana Alokasi Umum			Pelaku Usaha, stakeholder terkait			Dinas Perindustrian dan Perdagangan Provinsi Sulawesi Tengah
			Honorarium Narasumber atau Pembahas, Moderator, Pembawa Acara, dan Panitia (Paket)				1	8.600.000,00	(Sulawesi Tengah, SULAWESI TENGAH)	PENDAPATAN ASLI DAERAH (PAD), Dana Transfer Umum-Dana Alokasi Umum			Pelaku Usaha, stakeholder terkait			Dinas Perindustrian dan Perdagangan Provinsi Sulawesi Tengah
	3.30.02.1.04	Penerbitan Surat Keterangan Asal (SKA) bagi Daerah Provinsi yang Telah Ditetapkan Sebagai Instansi Penerbit SKA dan Angka Pengenal Importir (API)						266.500.900,00			Memperkuat Ketahanan Ekonomi untuk Pertumbuhan yang Berkualitas dan Berkeadilan	Meningkatkan Daya Saing produk dan komoditas Unggulan Daerah yang Berdampak pada Peningkatan Nilai Tambah dan Pendapatan Masyarakat			1.758.905.940,00	Dinas Perindustrian dan Perdagangan Provinsi Sulawesi Tengah
	3.30.02.1.04.0001	Koordinasi dan Sinkronisasi Layanan Penerbitan SKA	Jumlah Annual Report Penerbitan Surat Keterangan Asal (SKA) Bagi Daerah Provinsi yang Telah Ditetapkan Sebagai Instansi Penerbit SKA (Laporan)				1		(SULAWESI TENGAH)					1		Dinas Perindustrian dan Perdagangan Provinsi Sulawesi Tengah
			Jumlah Dokumen Penerbitan Surat Keterangan Asal (Dokumen)		1.00	1.00	1.00		(Sulawesi Tengah, SULAWESI TENGAH)		Memperkuat Ketahanan Ekonomi untuk Pertumbuhan yang Berkualitas dan Berkeadilan			1.00		Dinas Perindustrian dan Perdagangan Provinsi Sulawesi Tengah

NO	KODE	URUSAN/BIDANG URUSAN/PROGRAM/KEGIATAN/ SUB KEGIATAN	INDIKATOR PROGRAM/KEGIATAN/SUB KEGIATAN	Target Akhir Periode RPJMD	REALISASI CAPAIAN RKPD TAHUN 2022	PRAKIRAAN CAPAIAN TARGET RKPD TAHUN 2023	CAPAIAN KINERJA DAN KERANGKA PENDANAAN						KELOMPOK SASARAN	PRAKIRAAN MAJU RENCANA TAHUN 2025		PERANGKAT DAERAH PENANGGUNG JAWAB
							TARGET 2024	PAGU INDIKATIF (Rp)	LOKASI	SUMBER DANA	PRIORITAS			TARGET	PAGU INDIKATIF (Rp)	
											NASIONAL	DAERAH				
1	2	3	4	5	6	7	8	9	10	11	12	13	14	15	16	17
			Belanja Jasa Kantor (Paket)				1	16.050.000,00	(Sulawesi Tengah, SULAWESI TENGAH)	PENDAPATAN ASLI DAERAH (PAD), Dana Transfer Umum-Dana Alokasi Umum			Aparat, Pelaku Ekspor, dan Stakeholder terkait			Dinas Perindustrian dan Perdagangan Provinsi Sulawesi Tengah
			Belanja ATK (Paket)				1	8.000.000,00	(Sulawesi Tengah, SULAWESI TENGAH)	PENDAPATAN ASLI DAERAH (PAD), Dana Transfer Umum-Dana Alokasi Umum			Pelaku Usaha dan stakeholder terkait			Dinas Perindustrian dan Perdagangan Provinsi Sulawesi Tengah
			Belanja Perjalanan Dinas Biasa (Paket)				1	76.264.000,00	(Sulawesi Tengah, SULAWESI TENGAH)	PENDAPATAN ASLI DAERAH (PAD), Dana Transfer Umum-Dana Alokasi Umum			Aparat, Pelaku Ekspor, dan Stakeholder terkait			Dinas Perindustrian dan Perdagangan Provinsi Sulawesi Tengah
			Belanja Cetak (Paket)				1	6.615.900,00	(Sulawesi Tengah, SULAWESI TENGAH)	PENDAPATAN ASLI DAERAH (PAD), Dana Transfer Umum-Dana Alokasi Umum			Aparat, Pelaku Ekspor, dan Stakeholder terkait			Dinas Perindustrian dan Perdagangan Provinsi Sulawesi Tengah
			Belanja Perjalanan Dinas Paket Meeting (Paket)				1	41.491.000,00	(Sulawesi Tengah, SULAWESI TENGAH)	PENDAPATAN ASLI DAERAH (PAD), Dana Transfer Umum-Dana Alokasi Umum			Aparat, Pelaku Ekspor, dan Stakeholder terkait			Dinas Perindustrian dan Perdagangan Provinsi Sulawesi Tengah
			Belanja Makan Minum (Paket)				1	118.080.000,00	(Sulawesi Tengah, SULAWESI TENGAH)	PENDAPATAN ASLI DAERAH (PAD), Dana Transfer Umum-Dana Alokasi Umum			Aparat, Pelaku Ekspor, dan Stakeholder terkait			Dinas Perindustrian dan Perdagangan Provinsi Sulawesi Tengah
3.	3.30.03	PROGRAM PENINGKATAN SARANA DISTRIBUSI PERDAGANGAN						145.468.000,00			Memperkuat Ketahanan Ekonomi untuk Pertumbuhan yang Berkualitas dan Berkeadilan	Meningkatkan Daya Saing produk dan komoditas Unggulan Daerah yang Berdampak pada Peningkatan Nilai Tambah dan Pendapatan Masyarakat			993.828.000,00	Dinas Perindustrian dan Perdagangan Provinsi Sulawesi Tengah
	3.30.03.1.01	Pembangunan dan Pengelolaan Pusat Distribusi Regional dan Pusat Distribusi Provinsi serta Pasar Lelang Komoditas	Persentase sarana prasarana distribusi perdagangan yang terfasilitasi (%)				100				Memperkuat Ketahanan Ekonomi untuk Pertumbuhan yang Berkualitas dan Berkeadilan	Meningkatkan Daya Saing produk dan komoditas Unggulan Daerah yang Berdampak pada Peningkatan Nilai Tambah dan Pendapatan Masyarakat			993.828.000,00	

NO	KODE	URUSAN/BIDANG URUSAN/PROGRAM/KEGIATAN/ SUB KEGIATAN	INDIKATOR PROGRAM/KEGIATAN/SUB KEGIATAN	Target Akhir Periode RPJMD	REALISASI CAPAIAN RKPD TAHUN 2022	PRAKIRAAN CAPAIAN TARGET RKPD TAHUN 2023	CAPAIAN KINERJA DAN KERANGKA PENDANAAN						KELOMPOK SASARAN	PRAKIRAAN MAJU RENCANA TAHUN 2025		PERANGKAT DAERAH PENANGGUNG JAWAB
							TARGET 2024	PAGU INDIKATIF (Rp)	LOKASI	SUMBER DANA	PRIORITAS			TARGET	PAGU INDIKATIF (Rp)	
											NASIONAL	DAERAH				
1	2	3	4	5	6	7	8	9	10	11	12	13	14	15	16	17
3.30.03.1.01.0002	Pembinaan dan Pengendalian Pusat Distribusi Regional dan Pusat Distribusi Provinsi	Jumlah Dokumen fasilitasi Pembangunan dan Pengelolaan Pusat Distribusi Regional dan Pusat Distribusi Provinsi serta Pasar Lelang Komoditas (Dokumen)					1		(SULAWESI TENGAH)					1		Dinas Perindustrian dan Perdagangan Provinsi Sulawesi Tengah
		Jumlah Laporan Penyelenggaraan Pusat Distribusi Regional dan Pusat Distribusi Provinsi (Laporan)			1.00	1.00	1.00		(Sulawesi Tengah, SULAWESI TENGAH)			Memperkuat Ketahanan Ekonomi untuk Pertumbuhan yang Berkualitas dan Berkeadilan		1.00	496.914.000,00	Dinas Perindustrian dan Perdagangan Provinsi Sulawesi Tengah
		Belanja Makan dan Minuman Rapat (Paket)					1	19.200.000,00	(Sulawesi Tengah, SULAWESI TENGAH)	PENDAPATAN ASLI DAERAH (PAD), Dana Transfer Umum-Dana Alokasi Umum			Pelaku Usaha / Masyarakat, stakeholder terkait			Dinas Perindustrian dan Perdagangan Provinsi Sulawesi Tengah
		Honorarium Narasumber atau Pembahas, Moderator, Pembawa Acara, dan Panitia (Paket)					1	8.600.000,00	(Sulawesi Tengah, SULAWESI TENGAH)	PENDAPATAN ASLI DAERAH (PAD), Dana Transfer Umum-Dana Alokasi Umum			Pelaku Usaha / Masyarakat, stakeholder terkait			Dinas Perindustrian dan Perdagangan Provinsi Sulawesi Tengah
		Belanja Perjalanan Dinas Biasa (Paket)					1	42.237.550,00	(Sulawesi Tengah, SULAWESI TENGAH)	PENDAPATAN ASLI DAERAH (PAD), Dana Transfer Umum-Dana Alokasi Umum			Pelaku Usaha / Masyarakat, stakeholder terkait			Dinas Perindustrian dan Perdagangan Provinsi Sulawesi Tengah
		Belanja Perjalanan Dinas Paket Meeting (Paket)					1	22.568.000,00	(Sulawesi Tengah, SULAWESI TENGAH)	PENDAPATAN ASLI DAERAH (PAD), Dana Transfer Umum-Dana Alokasi Umum			Pelaku Usaha / Masyarakat, stakeholder terkait			Dinas Perindustrian dan Perdagangan Provinsi Sulawesi Tengah
		Belanja Alat/Bahan untuk Kegiatan Kantor- Bahan Cetak (Paket)					1	2.394.450,00	(Provinsi Sulawesi Tengah, SULAWESI TENGAH)	PENDAPATAN ASLI DAERAH (PAD), Dana Transfer Umum-Dana Alokasi Umum			Pelaku Usaha / Masyarakat, stakeholder terkait			Dinas Perindustrian dan Perdagangan Provinsi Sulawesi Tengah
		Belanja Alat/Bahan untuk Kegiatan Kantor-Alat Tulis Kantor (Paket)					1	5.000.000,00	(Sulawesi Tengah, SULAWESI TENGAH)	PENDAPATAN ASLI DAERAH (PAD), Dana Transfer Umum-Dana Alokasi Umum			Pelaku Usaha, Masyarakat, stakeholder terkait			Dinas Perindustrian dan Perdagangan Provinsi Sulawesi Tengah
3.30.03.1.01.0003	Penataan, Pembinaan, dan Pengembangan Pasar Lelang Komoditas	Jumlah Pengguna Pasar Lelang Komoditas yang Berpartisipasi (Orang)			0.00	2.00	2.00		(Sulawesi Tengah, SULAWESI TENGAH)					2.00	496.914.000,00	Dinas Perindustrian dan Perdagangan Provinsi Sulawesi Tengah
											Memperkuat Ketahanan Ekonomi untuk Pertumbuhan yang Berkualitas dan Berkeadilan					

NO	KODE	URUSAN/BIDANG URUSAN/PROGRAM/KEGIATAN/ SUB KEGIATAN	INDIKATOR PROGRAM/KEGIATAN/SUB KEGIATAN	Target Akhir Periode RPJMD	REALISASI CAPAIAN RKPD TAHUN 2022	PRAKIRAAN CAPAIAN TARGET RKPD TAHUN 2023	CAPAIAN KINERJA DAN KERANGKA PENDANAAN						KELOMPOK SASARAN	PRAKIRAAN MAJU RENCANA TAHUN 2025		PERANGKAT DAERAH PENANGGUNG JAWAB
							TARGET 2024	PAGU INDIKATIF (Rp)	LOKASI	SUMBER DANA	PRIORITAS			TARGET	PAGU INDIKATIF (Rp)	
											NASIONAL	DAERAH				
1	2	3	4	5	6	7	8	9	10	11	12	13	14	15	16	17
			<i>Belanja Alat/Bahan untuk Kegiatan Kantor- Bahan Cetak (Paket)</i>				1	826.000,00	<i>(Provinsi Sulawesi Tengah, SULAWESI TENGAH)</i>	<i>PENDAPATAN ASLI DAERAH (PAD), Dana Transfer Umum-Dana Alokasi Umum</i>			<i>Pelaku Usaha / Masyarakat, stakeholder terkait</i>			<i>Dinas Perindustrian dan Perdagangan Provinsi Sulawesi Tengah</i>
			<i>Belanja Makan dan Minuman Rapat (Paket)</i>				1	19.200.000,00	<i>(Sulawesi Tengah, SULAWESI TENGAH)</i>	<i>PENDAPATAN ASLI DAERAH (PAD), Dana Transfer Umum-Dana Alokasi Umum</i>			<i>Pelaku Usaha / Masyarakat, stakeholder terkait</i>			<i>Dinas Perindustrian dan Perdagangan Provinsi Sulawesi Tengah</i>
			<i>Belanja Alat/Bahan untuk Kegiatan Kantor-Alat Tulis Kantor (Paket)</i>				1	2.500.000,00	<i>(Sulawesi Tengah, SULAWESI TENGAH)</i>	<i>PENDAPATAN ASLI DAERAH (PAD), Dana Transfer Umum-Dana Alokasi Umum</i>			<i>Pelaku Usaha / Masyarakat, stakeholder terkait</i>			<i>Dinas Perindustrian dan Perdagangan Provinsi Sulawesi Tengah</i>
			<i>Honorarium Narasumber atau Pembahas, Moderator, Pembawa Acara, dan Panitia (Paket)</i>				1	8.600.000,00	<i>(Sulawesi Tengah, SULAWESI TENGAH)</i>	<i>PENDAPATAN ASLI DAERAH (PAD), Dana Transfer Umum-Dana Alokasi Umum</i>			<i>Pelaku Usaha / Masyarakat, stakeholder terkait</i>			<i>Dinas Perindustrian dan Perdagangan Provinsi Sulawesi Tengah</i>
			<i>Belanja Perjalanan Dinas Biasa (Paket)</i>				1	9.592.000,00	<i>(Sulawesi Tengah, SULAWESI TENGAH)</i>	<i>PENDAPATAN ASLI DAERAH (PAD), Dana Transfer Umum-Dana Alokasi Umum</i>			<i>Pelaku Usaha / Masyarakat, stakeholder terkait</i>			<i>Dinas Perindustrian dan Perdagangan Provinsi Sulawesi Tengah</i>
			<i>Belanja Perjalanan Dinas Paket Meeting Dalam Kota (Paket)</i>				1	4.750.000,00	<i>(Sulawesi Tengah, SULAWESI TENGAH)</i>	<i>PENDAPATAN ASLI DAERAH (PAD), Dana Transfer Umum-Dana Alokasi Umum</i>			<i>Pelaku Usaha / Masyarakat, stakeholder terkait</i>			<i>Dinas Perindustrian dan Perdagangan Provinsi Sulawesi Tengah</i>
4.	3.30.04	PROGRAM STABILISASI HARGA BARANG Kebutuhan POKOK DAN BARANG PENTING						1.860.713.600,00			Memperkuat Ketahanan Ekonomi untuk Pertumbuhan yang Berkualitas dan Berkeadilan	Meningkatkan Daya Saing produk dan komoditas Unggulan Daerah yang Berdampak pada Peningkatan Nilai Tambah dan Pendapatan Masyarakat			10.804.306.900,00	<i>Dinas Perindustrian dan Perdagangan Provinsi Sulawesi Tengah</i>
	3.30.04.1.01	Menjamin Ketersediaan Barang Kebutuhan Pokok dan Barang Penting di Tingkat Daerah Provinsi	<i>Persentase pemantauan harga barang kebutuhan pokok (%)</i>								Memperkuat Ketahanan Ekonomi untuk Pertumbuhan yang Berkualitas dan Berkeadilan	Meningkatkan Daya Saing produk dan komoditas Unggulan Daerah yang Berdampak pada Peningkatan Nilai Tambah dan Pendapatan Masyarakat			775.766.750,00	

NO	KODE	URUSAN/BIDANG URUSAN/PROGRAM/KEGIATAN/ SUB KEGIATAN	INDIKATOR PROGRAM/KEGIATAN/SUB KEGIATAN	Target Akhir Periode RPJMD	REALISASI CAPAIAN RKPD TAHUN 2022	PRAKIRAAN CAPAIAN TARGET RKPD TAHUN 2023	CAPAIAN KINERJA DAN KERANGKA PENDANAAN					KELOMPOK SASARAN	PRAKIRAAN MAJU RENCANA TAHUN 2025		PERANGKAT DAERAH PENANGGUNG JAWAB	
							TARGET 2024	PAGU INDIKATIF (Rp)	LOKASI	SUMBER DANA	PRIORITAS		TARGET	PAGU INDIKATIF (Rp)		
											NASIONAL					DAERAH
1	2	3	4	5	6	7	8	9	10	11	12	13	14	15	16	17
	3.30.04.1.01.0001	Koordinasi dan Sinkronisasi Ketersediaan Barang Kebutuhan Pokok di Tingkat Distributor dan Sub Distributor	Jumlah Dokumen Ketersediaan Barang Kebutuhan Pokok dan Barang Penting di Tingkat Daerah Provinsi (Dokumen)				1		(SULAWESI TENGAH)					1		Dinas Perindustrian dan Perdagangan Provinsi Sulawesi Tengah
								125.609.400,00							775.766.750,00	
			Jumlah Laporan Koordinasi dan Sinkronisasi Ketersediaan Barang Kebutuhan Pokok di Tingkat Distributor dan Sub Distributor (Laporan)		4.00	4.00	4.00		(Sulawesi Tengah, SULAWESI TENGAH)					4.00		Dinas Perindustrian dan Perdagangan Provinsi Sulawesi Tengah
			Belanja Makan Minum (Paket)				1	38.400.000,00	(Sulawesi Tengah, SULAWESI TENGAH)	PENDAPATAN ASLI DAERAH (PAD), Dana Transfer Umum-Dana Alokasi Umum			Stakeholder terkait, pelaku usaha, masyarakat			Dinas Perindustrian dan Perdagangan Provinsi Sulawesi Tengah
			Belanja Perjalanan Dinas (Paket)				1	40.268.000,00	(Sulawesi Tengah, SULAWESI TENGAH)	PENDAPATAN ASLI DAERAH (PAD), Dana Transfer Umum-Dana Alokasi Umum			Stakeholder terkait, pelaku usaha, masyarakat			Dinas Perindustrian dan Perdagangan Provinsi Sulawesi Tengah
			Belanja ATK (Laporan)				4	24.000.000,00	(Sulawesi Tengah, SULAWESI TENGAH)	PENDAPATAN ASLI DAERAH (PAD), Dana Transfer Umum-Dana Alokasi Umum			Stakeholder terkait, pelaku usaha, masyarakat			Dinas Perindustrian dan Perdagangan Provinsi Sulawesi Tengah
			Belanja Cetak (Paket)				1	4.141.400,00	(Sulawesi Tengah, SULAWESI TENGAH)	PENDAPATAN ASLI DAERAH (PAD), Dana Transfer Umum-Dana Alokasi Umum			Stakeholder terkait, pelaku usaha, masyarakat			Dinas Perindustrian dan Perdagangan Provinsi Sulawesi Tengah
			Belanja Honorarium (Paket)				1	18.800.000,00	(Sulawesi Tengah, SULAWESI TENGAH)	PENDAPATAN ASLI DAERAH (PAD), Dana Transfer Umum-Dana Alokasi Umum			Stakeholder terkait, pelaku usaha, masyarakat			Dinas Perindustrian dan Perdagangan Provinsi Sulawesi Tengah
	3.30.04.1.02	Pengendalian Harga, Informasi Ketersediaan Stok Barang Kebutuhan Pokok dan Barang Penting pada Pelaku Usaha Distribusi Barang Lintas Kabupaten/Kota yang Terintegrasi dalam Sistem Informasi Perdagangan						1.638.770.750,00							9.511.362.500,00	
			Jumlah dokumen laporan harga harian melalui Sistem Informasi Harga Kemendag (Dokumen)				1		(SULAWESI TENGAH)					1		Dinas Perindustrian dan Perdagangan Provinsi Sulawesi Tengah

NO	KODE	URUSAN/BIDANG URUSAN/PROGRAM/KEGIATAN/ SUB KEGIATAN	INDIKATOR PROGRAM/KEGIATAN/SUB KEGIATAN	Target Akhir Periode RPJMD	REALISASI CAPAIAN RKPD TAHUN 2022	PRAKIRAAN CAPAIAN TARGET RKPD TAHUN 2023	CAPAIAN KINERJA DAN KERANGKA PENDANAAN						KELOMPOK SASARAN	PRAKIRAAN MAJU RENCANA TAHUN 2025		PERANGKAT DAERAH PENANGGUNG JAWAB
							TARGET 2024	PAGU INDIKATIF (Rp)	LOKASI	SUMBER DANA	PRIORITAS			TARGET	PAGU INDIKATIF (Rp)	
											NASIONAL	DAERAH				
1	2	3	4	5	6	7	8	9	10	11	12	13	14	15	16	17
3.30.04.1.02.0001		Pemantauan Harga dan Stok Barang Kebutuhan Pokok dan Barang Penting pada Pelaku Usaha Distribusi Barang Lintas Kabupaten/Kota						321.262.000,00				Memperkuat Ketahanan Ekonomi untuk Pertumbuhan yang Berkualitas dan Berkeadilan			1.606.310.000,00	Dinas Perindustrian dan Perdagangan Provinsi Sulawesi Tengah
			Jumlah Laporan Pemantauan Harga dan Stok Barang Kebutuhan Pokok dan Barang Penting pada Pelaku Usaha Distribusi Barang Lintas Kabupaten/Kota (Laporan)		4.00	4.00	4.00		(Sulawesi Tengah, SULAWESI TENGAH)				4.00			
			Belanja Cetak (Paket)				1	4.100.000,00	(Sulawesi Tengah, SULAWESI TENGAH)	PENDAPATAN ASLI DAERAH (PAD), Dana Transfer Umum-Dana Alokasi Umum			Stakeholder terkait, pelaku usaha, masyarakat		Dinas Perindustrian dan Perdagangan Provinsi Sulawesi Tengah	
			Belanja Honorarium (Paket)				1	191.920.000,00	(Sulawesi Tengah, SULAWESI TENGAH)	PENDAPATAN ASLI DAERAH (PAD), Dana Transfer Umum-Dana Alokasi Umum			Stakeholder terkait, pelaku usaha, masyarakat		Dinas Perindustrian dan Perdagangan Provinsi Sulawesi Tengah	
			Belanja Perjalanan Dinas (Paket)				1	93.342.000,00	(Sulawesi Tengah, SULAWESI TENGAH)	PENDAPATAN ASLI DAERAH (PAD), Dana Transfer Umum-Dana Alokasi Umum			Stakeholder terkait, pelaku usaha, masyarakat		Dinas Perindustrian dan Perdagangan Provinsi Sulawesi Tengah	
			Belanja Makan Minum (Paket)				1	28.900.000,00	(Sulawesi Tengah, SULAWESI TENGAH)	PENDAPATAN ASLI DAERAH (PAD), Dana Transfer Umum-Dana Alokasi Umum			Stakeholder terkait, pelaku usaha, masyarakat		Dinas Perindustrian dan Perdagangan Provinsi Sulawesi Tengah	
3.30.04.1.02.0002		Operasi Pasar dalam rangka Stabilisasi Harga Pangan Pokok yang Dampaknya Beberapa Daerah Kabupaten/Kota dalam 1 (satu) Daerah Provinsi					1.317.508.750,00				Memperkuat Ketahanan Ekonomi untuk Pertumbuhan yang Berkualitas dan Berkeadilan			7.905.052.500,00	Dinas Perindustrian dan Perdagangan Provinsi Sulawesi Tengah	
			Jumlah Laporan Pelaksanaan Operasi Pasar dalam Rangka Stabilisasi Harga Pangan Pokok yang Dampaknya Beberapa Daerah Kabupaten/Kota dalam 1 (Satu) Daerah Provinsi (Laporan)		6.00	6.00	6.00		(Sulawesi Tengah, SULAWESI TENGAH)				6.00			
			Belanja Sewa Alat Kantor Lainnya (Paket)				1	233.820.000,00	(Sulawesi Tengah, SULAWESI TENGAH)	PENDAPATAN ASLI DAERAH (PAD), Dana Transfer Umum-Dana Alokasi Umum		Stakeholder terkait, pelaku usaha, masyarakat				Dinas Perindustrian dan Perdagangan Provinsi Sulawesi Tengah

NO	KODE	URUSAN/BIDANG URUSAN/PROGRAM/KEGIATAN/ SUB KEGIATAN	INDIKATOR PROGRAM/KEGIATAN/SUB KEGIATAN	Target Akhir Periode RPJMD	REALISASI CAPAIAN RKPD TAHUN 2022	PRAKIRAAN CAPAIAN TARGET RKPD TAHUN 2023	CAPAIAN KINERJA DAN KERANGKA PENDANAAN						KELOMPOK SASARAN	PRAKIRAAN MAJU RENCANA TAHUN 2025		PERANGKAT DAERAH PENANGGUNG JAWAB
							TARGET 2024	PAGU INDIKATIF (Rp)	LOKASI	SUMBER DANA	PRIORITAS			TARGET	PAGU INDIKATIF (Rp)	
											NASIONAL	DAERAH				
1	2	3	4	5	6	7	8	9	10	11	12	13	14	15	16	17
			Belanja Perjalanan Dinas (Paket)				1	366.874.000,00	(Sulawesi Tengah, SULAWESI TENGAH)	PENDAPATAN ASLI DAERAH (PAD), Dana Transfer Umum-Dana Alokasi Umum			Stakeholder terkait, pelaku usaha, masyarakat			Dinas Perindustrian dan Perdagangan Provinsi Sulawesi Tengah
			Belanja Persediaan untuk dijual/diserahkan untuk dijual/diserahkan kepada masyarakat (Paket)				1	520.000.000,00	(Sulawesi Tengah, SULAWESI TENGAH)	PENDAPATAN ASLI DAERAH (PAD), Dana Transfer Umum-Dana Alokasi Umum			Stakeholder terkait, pelaku usaha, masyarakat			Dinas Perindustrian dan Perdagangan Provinsi Sulawesi Tengah
			Belanja Cetak (Paket)				1	15.264.750,00	(Sulawesi Tengah, SULAWESI TENGAH)	PENDAPATAN ASLI DAERAH (PAD), Dana Transfer Umum-Dana Alokasi Umum			Stakeholder terkait, pelaku usaha, masyarakat			Dinas Perindustrian dan Perdagangan Provinsi Sulawesi Tengah
			Belanja Makan Minum (Paket)				1	144.550.000,00	(Sulawesi Tengah, SULAWESI TENGAH)	PENDAPATAN ASLI DAERAH (PAD), Dana Transfer Umum-Dana Alokasi Umum			Stakeholder terkait, pelaku usaha, masyarakat			Dinas Perindustrian dan Perdagangan Provinsi Sulawesi Tengah
			Belanja Honorarium (Paket)				1	37.000.000,00	(Sulawesi Tengah, SULAWESI TENGAH)	PENDAPATAN ASLI DAERAH (PAD), Dana Transfer Umum-Dana Alokasi Umum			Stakeholder terkait, pelaku usaha, masyarakat			Dinas Perindustrian dan Perdagangan Provinsi Sulawesi Tengah
	3.30.04.1.03	Pengawasan Pupuk dan Pestisida Tingkat Daerah Provinsi dalam Melakukan Pelaksanaan Pengadaan, Penyaluran dan Penggunaan Pupuk Bersubsidi di Wilayah Kerjanya						96.333.450,00			Memperkuat Ketahanan Ekonomi untuk Pertumbuhan yang Berkualitas dan Berkeadilan	Meningkatkan Daya Saing produk dan komoditas Unggulan Daerah yang Berdampak pada Peningkatan Nilai Tambah dan Pendapatan Masyarakat			517.177.650,00	
			Persentase Realisasi Penyaluran Pupuk Bersubsidi (%)				100		(SULAWESI TENGAH)					100		Dinas Perindustrian dan Perdagangan Provinsi Sulawesi Tengah
	3.30.04.1.03.0004	Koordinasi dan Sinkronisasi Pengawasan Pupuk Bersubsidi dan Pestisida						96.333.450,00			Memperkuat Ketahanan Ekonomi untuk Pertumbuhan yang Berkualitas dan Berkeadilan				517.177.650,00	
			Jumlah Laporan Koordinasi dan Sinkronisasi Pengawasan Pupuk Bersubsidi dan Pestisida (Laporan)		1.00	1.00	1.00		(Sulawesi Tengah, SULAWESI TENGAH)					1.00		Dinas Perindustrian dan Perdagangan Provinsi Sulawesi Tengah
			Belanja ATK (Paket)				1	15.000.000,00	(Sulawesi Tengah, SULAWESI TENGAH)	PENDAPATAN ASLI DAERAH (PAD), Dana Transfer Umum-Dana Alokasi Umum			Petani, Aparatur, stakeholder terkait			Dinas Perindustrian dan Perdagangan Provinsi Sulawesi Tengah

NO	KODE	URUSAN/BIDANG URUSAN/PROGRAM/KEGIATAN/ SUB KEGIATAN	INDIKATOR PROGRAM/KEGIATAN/SUB KEGIATAN	Target Akhir Periode RPJMD	REALISASI CAPAIAN RKPD TAHUN 2022	PRAKIRAAN CAPAIAN TARGET RKPD TAHUN 2023	CAPAIAN KINERJA DAN KERANGKA PENDANAAN					KELOMPOK SASARAN	PRAKIRAAN MAJU RENCANA TAHUN 2025		PERANGKAT DAERAH PENANGGUNG JAWAB	
							TARGET 2024	PAGU INDIKATIF (Rp)	LOKASI	SUMBER DANA	PRIORITAS		TARGET	PAGU INDIKATIF (Rp)		
											NASIONAL					DAERAH
1	2	3	4	5	6	7	8	9	10	11	12	13	14	15	16	17
			Belanja Makan Minum (Paket)				1	25.600.000,00	(Sulawesi Tengah, SULAWESI TENGAH)	PENDAPATAN ASLI DAERAH (PAD), Dana Transfer Umum-Dana Alokasi Umum			Stakeholder terkait, pelaku usaha, masyarakat, petani			Dinas Perindustrian dan Perdagangan Provinsi Sulawesi Tengah
			Belanja Perjalanan Dinas (Paket)				1	44.875.000,00	(Sulawesi Tengah, SULAWESI TENGAH)	PENDAPATAN ASLI DAERAH (PAD), Dana Transfer Umum-Dana Alokasi Umum			Stakeholder terkait, pelaku usaha, masyarakat, petani			Dinas Perindustrian dan Perdagangan Provinsi Sulawesi Tengah
			Belanja Cetak (Paket)				1	2.058.450,00	(Sulawesi Tengah, SULAWESI TENGAH)	PENDAPATAN ASLI DAERAH (PAD), Dana Transfer Umum-Dana Alokasi Umum			Stakeholder terkait, pelaku usaha, masyarakat, petani			Dinas Perindustrian dan Perdagangan Provinsi Sulawesi Tengah
			Belanja Honorarium (Paket)				1	8.800.000,00	(Sulawesi Tengah, SULAWESI TENGAH)	PENDAPATAN ASLI DAERAH (PAD), Dana Transfer Umum-Dana Alokasi Umum			Stakeholder terkait, pelaku usaha, masyarakat, petani			Dinas Perindustrian dan Perdagangan Provinsi Sulawesi Tengah
5.	3.30.05	PROGRAM PENGEMBANGAN EKSPOR						700.540.400,00			Memperkuat Ketahanan Ekonomi untuk Pertumbuhan yang Berkualitas dan Berkeadilan	Meningkatkan Daya Saing produk dan komoditas Unggulan Daerah yang Berdampak pada Peningkatan Nilai Tambah dan Pendapatan Masyarakat			5.477.934.500,00	Dinas Perindustrian dan Perdagangan Provinsi Sulawesi Tengah
			Nilai ekspor (USD)				23.641,6E 6									
	3.30.05.1.01	Penyelenggaraan Promosi Dagang melalui Pameran Dagang dan Misi Dagang bagi Produk Ekspor Unggulan yang terdapat pada lebih dari 1 (satu) Daerah Kabupaten/Kota dalam Provinsi						700.540.400,00			Memperkuat Ketahanan Ekonomi untuk Pertumbuhan yang Berkualitas dan Berkeadilan	Meningkatkan Daya Saing produk dan komoditas Unggulan Daerah yang Berdampak pada Peningkatan Nilai Tambah dan Pendapatan Masyarakat			5.477.934.500,00	
			Jumlah Annual Report Penyelenggaraan Promosi Dagang melalui Pameran Dagang dan Misi Dagang bagi Produk Ekspor Unggulan yang terdapat pada lebih dari 1 (satu) Daerah Kabupaten/Kota dalam Provinsi (Laporan)				1		(SULAWESI TENGAH)				1			Dinas Perindustrian dan Perdagangan Provinsi Sulawesi Tengah
	3.30.05.1.01.0001	Pameran Dagang Internasional/Nasional						184.830.000,00			Memperkuat Ketahanan Ekonomi untuk Pertumbuhan yang Berkualitas dan Berkeadilan				1.320.000.000,00	

NO	KODE	URUSAN/BIDANG URUSAN/PROGRAM/KEGIATAN/ SUB KEGIATAN	INDIKATOR PROGRAM/KEGIATAN/SUB KEGIATAN	Target Akhir Periode RPJMD	REALISASI CAPAIAN RKPD TAHUN 2022	PRAKIRAAN CAPAIAN TARGET RKPD TAHUN 2023	CAPAIAN KINERJA DAN KERANGKA PENDANAAN						KELOMPOK SASARAN	PRAKIRAAN MAJU RENCANA TAHUN 2025		PERANGKAT DAERAH PENANGGUNG JAWAB
							TARGET 2024	PAGU INDIKATIF (Rp)	LOKASI	SUMBER DANA	PRIORITAS			TARGET	PAGU INDIKATIF (Rp)	
											NASIONAL	DAERAH				
1	2	3	4	5	6	7	8	9	10	11	12	13	14	15	16	17
			Jumlah Pelaku Usaha yang Difasilitasi dalam Pameran Dagang (Pelaku Usaha)		3.00	3.00	6.00		(Sulawesi Tengah, SULAWESI TENGAH)					6.00		Dinas Perindustrian dan Perdagangan Provinsi Sulawesi Tengah
			Belanja Sewa Alat Kantor Lainnya (Paket)				1	50.000.000,00	(Sulawesi Tengah, SULAWESI TENGAH)	PENDAPATAN ASLI DAERAH (PAD), Dana Transfer Umum-Dana Alokasi Umum			Aparat, Pelaku Usaha, Ekspertir, dan Stakeholder terkait			Dinas Perindustrian dan Perdagangan Provinsi Sulawesi Tengah
			Belanja Alat/Bahan untuk Kegiatan Kantor-Alat Tulis Kantor (Paket)				1	3.500.000,00	(Sulawesi Tengah, SULAWESI TENGAH)	PENDAPATAN ASLI DAERAH (PAD), Dana Transfer Umum-Dana Alokasi Umum			Aparat, Pelaku Usaha, Ekspertir, dan Stakeholder terkait			Dinas Perindustrian dan Perdagangan Provinsi Sulawesi Tengah
			Belanja Perjalanan Dinas Biasa (Paket)				1	78.838.000,00	(Sulawesi Tengah, SULAWESI TENGAH)	PENDAPATAN ASLI DAERAH (PAD), Dana Transfer Umum-Dana Alokasi Umum			Aparat, Pelaku Usaha, Ekspertir, dan Stakeholder terkait			Dinas Perindustrian dan Perdagangan Provinsi Sulawesi Tengah
			Belanja Perjalanan Dinas Paket Meeting Luar Kota (Paket)				1	48.092.000,00	(Sulawesi Tengah, SULAWESI TENGAH)	PENDAPATAN ASLI DAERAH (PAD), Dana Transfer Umum-Dana Alokasi Umum			Aparat, Pelaku Usaha, Ekspertir, dan Stakeholder terkait			Dinas Perindustrian dan Perdagangan Provinsi Sulawesi Tengah
			Belanja Jasa Tenaga Pelayanan Umum (Paket)				1	2.400.000,00	(Sulawesi Tengah, SULAWESI TENGAH)	PENDAPATAN ASLI DAERAH (PAD), Dana Transfer Umum-Dana Alokasi Umum			Aparat, Pelaku Usaha, Ekspertir, dan Stakeholder terkait			Dinas Perindustrian dan Perdagangan Provinsi Sulawesi Tengah
			Belanja Paket/Pengiriman (Paket)				1	2.000.000,00	(Sulawesi Tengah, SULAWESI TENGAH)	PENDAPATAN ASLI DAERAH (PAD), Dana Transfer Umum-Dana Alokasi Umum			Aparat, Pelaku Usaha, Ekspertir, dan Stakeholder terkait			Dinas Perindustrian dan Perdagangan Provinsi Sulawesi Tengah
	3.30.05.1.01.0002	Pameran Dagang Lokal						300.794.500,00							3.083.355.000,00	
			Jumlah Pelaku Usaha yang Berorientasi Ekspor pada Pameran Dagang Lokal (Pelaku Usaha)		37	24	24		(SULAWESI TENGAH)					30		Dinas Perindustrian dan Perdagangan Provinsi Sulawesi Tengah
			Belanja Jasa Iklan/Reklame, Film, dan Pemetretan (Paket)				1	1.000.000,00	(Sulawesi Tengah, SULAWESI TENGAH)	PENDAPATAN ASLI DAERAH (PAD), Dana Transfer Umum-Dana Alokasi Umum			Aparat, Pelaku Usaha, Ekspertir, dan Stakeholder terkait			Dinas Perindustrian dan Perdagangan Provinsi Sulawesi Tengah
			Belanja Alat/Bahan untuk Kegiatan Kantor-Alat Tulis Kantor (Paket)				1	3.600.000,00	(Sulawesi Tengah, SULAWESI TENGAH)	PENDAPATAN ASLI DAERAH (PAD), Dana Transfer Umum-Dana Alokasi Umum			Aparat, Pelaku Usaha, Ekspertir, dan Stakeholder terkait			Dinas Perindustrian dan Perdagangan Provinsi Sulawesi Tengah

NO	KODE	URUSAN/BIDANG URUSAN/PROGRAM/KEGIATAN/ SUB KEGIATAN	INDIKATOR PROGRAM/KEGIATAN/SUB KEGIATAN	Target Akhir Periode RPJMD	REALISASI CAPAIAN RKPD TAHUN 2022	PRAKIRAAN CAPAIAN TARGET RKPD TAHUN 2023	CAPAIAN KINERJA DAN KERANGKA PENDANAAN					KELOMPOK SASARAN	PRAKIRAAN MAJU RENCANA TAHUN 2025		PERANGKAT DAERAH PENANGGUNG JAWAB	
							TARGET 2024	PAGU INDIKATIF (Rp)	LOKASI	SUMBER DANA	PRIORITAS		TARGET	PAGU INDIKATIF (Rp)		
											NASIONAL					DAERAH
1	2	3	4	5	6	7	8	9	10	11	12	13	14	15	16	17
			Belanja Sewa Alat Kantor Lainnya (Paket)				1	200.000.000,00	(Sulawesi Tengah, SULAWESI TENGAH)	PENDAPATAN ASLI DAERAH (PAD), Dana Transfer Umum-Dana Alokasi Umum			Aparat, Pelaku Usaha, Ekspertir, dan Stakeholder terkait			Dinas Perindustrian dan Perdagangan Provinsi Sulawesi Tengah
			Belanja Alat/Bahan untuk Kegiatan Kantor- Bahan Cetak (Paket)				1	4.684.500,00	(Sulawesi Tengah, SULAWESI TENGAH)	PENDAPATAN ASLI DAERAH (PAD), Dana Transfer Umum-Dana Alokasi Umum			Aparat, Pelaku Usaha, Ekspertir, dan Stakeholder terkait			Dinas Perindustrian dan Perdagangan Provinsi Sulawesi Tengah
			Belanja Bahan-Bahan Lainnya (Paket)				1	8.000.000,00	(Sulawesi Tengah, SULAWESI TENGAH)	PENDAPATAN ASLI DAERAH (PAD), Dana Transfer Umum-Dana Alokasi Umum			Aparat, Pelaku Usaha, Ekspertir, dan Stakeholder terkait			Dinas Perindustrian dan Perdagangan Provinsi Sulawesi Tengah
			Belanja Perjalanan Dinas Biasa (Paket)				1	46.410.000,00	(Sulawesi Tengah, SULAWESI TENGAH)	PENDAPATAN ASLI DAERAH (PAD), Dana Transfer Umum-Dana Alokasi Umum			Aparat, Pelaku Usaha, Ekspertir, dan Stakeholder terkait			Dinas Perindustrian dan Perdagangan Provinsi Sulawesi Tengah
			Belanja Makanan dan Minuman Rapat (Paket)				1	25.400.000,00	(Sulawesi Tengah, SULAWESI TENGAH)	PENDAPATAN ASLI DAERAH (PAD), Dana Transfer Umum-Dana Alokasi Umum			Aparat, Pelaku Usaha, Ekspertir, dan Stakeholder terkait			Dinas Perindustrian dan Perdagangan Provinsi Sulawesi Tengah
			Honorarium Narasumber atau Pembahas, Moderator, Pembawa Acara, dan Panitia (Paket)				1	1.700.000,00	(Sulawesi Tengah, SULAWESI TENGAH)	PENDAPATAN ASLI DAERAH (PAD), Dana Transfer Umum-Dana Alokasi Umum			Aparat, Pelaku Usaha, Ekspertir, dan Stakeholder terkait			Dinas Perindustrian dan Perdagangan Provinsi Sulawesi Tengah
			Belanja Jasa Tenaga Pelayanan Umum (Paket)				1	10.000.000,00	(Sulawesi Tengah, SULAWESI TENGAH)	PENDAPATAN ASLI DAERAH (PAD), Dana Transfer Umum-Dana Alokasi Umum			Aparat, Pelaku Usaha, Ekspertir, dan Stakeholder terkait			Dinas Perindustrian dan Perdagangan Provinsi Sulawesi Tengah
	3.30.05.1.01.0004	Peningkatan Citra Produk Ekspor						214.915.900,00			Memperkuat Ketahanan Ekonomi untuk Pertumbuhan yang Berkualitas dan Berkeadilan				1.074.579.500,00	
			Jumlah Produk Unggulan Ekspor Daerah yang Disusun menjadi Materi Promosi (Produk)		2.00	2.00	3.00		(Sulawesi Tengah, SULAWESI TENGAH)					2.00		Dinas Perindustrian dan Perdagangan Provinsi Sulawesi Tengah
			Belanja ATK (Paket)				1	9.500.000,00	(Sulawesi Tengah, SULAWESI TENGAH)	PENDAPATAN ASLI DAERAH (PAD), Dana Transfer Umum-Dana Alokasi Umum			Aparat, Pelaku Usaha, Ekspertir, dan Stakeholder terkait			Dinas Perindustrian dan Perdagangan Provinsi Sulawesi Tengah

NO	KODE	URUSAN/BIDANG URUSAN/PROGRAM/KEGIATAN/ SUB KEGIATAN	INDIKATOR PROGRAM/KEGIATAN/SUB KEGIATAN	Target Akhir Periode RPJMD	REALISASI CAPAIAN RKPD TAHUN 2022	PRAKIRAAN CAPAIAN TARGET RKPD TAHUN 2023	CAPAIAN KINERJA DAN KERANGKA PENDANAAN						KELOMPOK SASARAN	PRAKIRAAN MAJU RENCANA TAHUN 2025		PERANGKAT DAERAH PENANGGUNG JAWAB
							TARGET 2024	PAGU INDIKATIF (Rp)	LOKASI	SUMBER DANA	PRIORITAS			TARGET	PAGU INDIKATIF (Rp)	
											NASIONAL	DAERAH				
1	2	3	4	5	6	7	8	9	10	11	12	13	14	15	16	17
			Belanja Jasa Kantor (Paket)				1	36.000.000,00	(Sulawesi Tengah, SULAWESI TENGAH)	PENDAPATAN ASLI DAERAH (PAD), Dana Transfer Umum-Dana Alokasi Umum			Aparat, Pelaku Usaha, Ekspertir, dan Stakeholder terkait			Dinas Perindustrian dan Perdagangan Provinsi Sulawesi Tengah
			Belanja Cetak (Paket)				1	5.907.900,00	(Sulawesi Tengah, SULAWESI TENGAH)	PENDAPATAN ASLI DAERAH (PAD), Dana Transfer Umum-Dana Alokasi Umum			Aparat, Pelaku Usaha, Ekspertir, dan Stakeholder terkait			Dinas Perindustrian dan Perdagangan Provinsi Sulawesi Tengah
			Belanja Perjalanan Dinas (Paket)				1	95.908.000,00	(Sulawesi Tengah, SULAWESI TENGAH)	PENDAPATAN ASLI DAERAH (PAD), Dana Transfer Umum-Dana Alokasi Umum			Aparat, Pelaku Usaha, Ekspertir, dan Stakeholder terkait			Dinas Perindustrian dan Perdagangan Provinsi Sulawesi Tengah
			Belanja Makan Minum (Paket)				1	67.600.000,00	(Sulawesi Tengah, SULAWESI TENGAH)	PENDAPATAN ASLI DAERAH (PAD), Dana Transfer Umum-Dana Alokasi Umum			Aparat, Pelaku Usaha, Ekspertir, dan Stakeholder terkait			Dinas Perindustrian dan Perdagangan Provinsi Sulawesi Tengah
6.	3.30.06	PROGRAM STANDARDISASI DAN PERLINDUNGAN KONSUMEN						1.516.893.959,00			Memperkuat Ketahanan Ekonomi untuk Pertumbuhan yang Berkualitas dan Berkeadilan	Meningkatkan Daya Saing produk dan komoditas Unggulan Daerah yang Berdampak pada Peningkatan Nilai Tambah dan Pendapatan Masyarakat			1.805.448.522,00	
			Persentase Penanganan Pengaduan Konsumen (%)				90									UPT. Pengawasan dan Perlindungan Konsumen
			Pertumbuhan Sertifikasi Mutu Produk / Komoditi (%)				3									UPT Pengujian sertifikasi Mutu Barang (PSMB)
	3.30.06.1.01	Pelaksanaan Perlindungan Konsumen di Seluruh Daerah Kabupaten/Kota						998.915.075,00			Memperkuat Ketahanan Ekonomi untuk Pertumbuhan yang Berkualitas dan Berkeadilan	Meningkatkan Daya Saing produk dan komoditas Unggulan Daerah yang Berdampak pada Peningkatan Nilai Tambah dan Pendapatan Masyarakat				
			Jumlah Laporan Penanganan Pengaduan Konsumen (Laporan)				1		(SULAWESI TENGAH)					1		UPT. Pengawasan dan Perlindungan Konsumen
	3.30.06.1.01.0001	Pemberdayaan Konsumen dan Kelembagaan Perlindungan Konsumen						875.600.000,00			Memperkuat Ketahanan Ekonomi untuk Pertumbuhan yang Berkualitas dan Berkeadilan					
			Jumah Badan Penyelesaian Sengketa Konsumen (BPSK) yang Aktif (BPSK)		4	4	4		(SULAWESI TENGAH)					4		UPT. Pengawasan dan Perlindungan Konsumen

NO	KODE	URUSAN/BIDANG URUSAN/PROGRAM/KEGIATAN/ SUB KEGIATAN	INDIKATOR PROGRAM/KEGIATAN/SUB KEGIATAN	Target Akhir Periode RPJMD	REALISASI CAPAIAN RKPD TAHUN 2022	PRAKIRAAN CAPAIAN TARGET RKPD TAHUN 2023	CAPAIAN KINERJA DAN KERANGKA PENDANAAN						KELOMPOK SASARAN	PRAKIRAAN MAJU RENCANA TAHUN 2025		PERANGKAT DAERAH PENANGGUNG JAWAB		
							TARGET 2024	PAGU INDIKATIF (Rp)	LOKASI	SUMBER DANA	PRIORITAS			TARGET	PAGU INDIKATIF (Rp)			
											NASIONAL	DAERAH						
1	2	3	4	5	6	7	8	9	10	11	12	13	14	15	16	17		
3.30.06.1.01.0002	Peningkatan Hubungan Kerja dengan Lembaga Perlindungan Konsumen	Hibah BPSK (Tahun)					1	800.000.000,00	(Kota Palu, SULAWESI TENGAH)	PENDAPATAN ASLI DAERAH (PAD), Dana Transfer Umum-Dana Alokasi Umum			UPT P2K			UPT. Pengawasan dan Perlindungan Konsumen		
		Honorarium Tim Pelaksana Kegiatan dan Sekretariat Tim Pelaksana Kegiatan (BPSK)					4	45.600.000,00	(kota palu, SULAWESI TENGAH)	PENDAPATAN ASLI DAERAH (PAD), Dana Transfer Umum-Dana Alokasi Umum			upt p2k			UPT. Pengawasan dan Perlindungan Konsumen		
		Belanja Perjalanan Dinas Biasa (BPSK)						4	30.000.000,00	(Kota Palu, SULAWESI TENGAH)	PENDAPATAN ASLI DAERAH (PAD), Dana Transfer Umum-Dana Alokasi Umum			UPT P2K			UPT. Pengawasan dan Perlindungan Konsumen	
									47.715.075,00			Memperkuat Ketahanan Ekonomi untuk Pertumbuhan yang Berkualitas dan Berkeadilan						
		Jumlah Lembaga Perlindungan Konsumen Swadaya Masyarakat (LPKSM) yang Aktif (LPKSM)			1	1	1			(SULAWESI TENGAH)					1		UPT. Pengawasan dan Perlindungan Konsumen	
		Belanja Alat/Bahan untuk Kegiatan Kantor- Bahan Cetak (BPSK)						1	1.515.075,00	(Kota Palu, SULAWESI TENGAH)	Dana Transfer Umum-Dana Alokasi Umum				UPT P2K			UPT. Pengawasan dan Perlindungan Konsumen
		Honorarium Narasumber atau Pembahas, Moderator, Pembawa Acara, dan Panitia (BPSK)						1	7.000.000,00	(Kota Palu, SULAWESI TENGAH)	PENDAPATAN ASLI DAERAH (PAD), Dana Transfer Umum-Dana Alokasi Umum				UPT P2K			UPT. Pengawasan dan Perlindungan Konsumen
		Belanja Alat/Bahan untuk Kegiatan Kantor-Alat Tulis Kantor (BPSK)						1	2.000.000,00	(kota palu, SULAWESI TENGAH)	PENDAPATAN ASLI DAERAH (PAD), Dana Transfer Umum-Dana Alokasi Umum				upt p2k			UPT. Pengawasan dan Perlindungan Konsumen
		Belanja Perjalanan Dinas Paket Meeting Dalam Kota (BPSK)						1	3.000.000,00	(Kota Palu, SULAWESI TENGAH)	PENDAPATAN ASLI DAERAH (PAD), Dana Transfer Umum-Dana Alokasi Umum				UPT P2K			UPT. Pengawasan dan Perlindungan Konsumen
		Belanja Perjalanan Dinas Paket Meeting Luar Kota (BPSK)						1	3.000.000,00	(Kota Palu, SULAWESI TENGAH)	PENDAPATAN ASLI DAERAH (PAD), Dana Transfer Umum-Dana Alokasi Umum				UPT P2K			UPT. Pengawasan dan Perlindungan Konsumen
Belanja Makanan dan Minuman Rapat (BPSK)						1	8.200.000,00	(kota palu, SULAWESI TENGAH)	PENDAPATAN ASLI DAERAH (PAD), Dana Transfer Umum-Dana Alokasi Umum				UPT P2K			UPT. Pengawasan dan Perlindungan Konsumen		

NO	KODE	URUSAN/BIDANG URUSAN/PROGRAM/KEGIATAN/ SUB KEGIATAN	INDIKATOR PROGRAM/KEGIATAN/SUB KEGIATAN	Target Akhir Periode RPJMD	REALISASI CAPAIAN RKPD TAHUN 2022	PRAKIRAAN CAPAIAN TARGET RKPD TAHUN 2023	CAPAIAN KINERJA DAN KERANGKA PENDANAAN					KELOMPOK SASARAN	PRAKIRAAN MAJU RENCANA TAHUN 2025		PERANGKAT DAERAH PENANGGUNG JAWAB	
							TARGET 2024	PAGU INDIKATIF (Rp)	LOKASI	SUMBER DANA	PRIORITAS		TARGET	PAGU INDIKATIF (Rp)		
											NASIONAL					DAERAH
1	2	3	4	5	6	7	8	9	10	11	12	13	14	15	16	17
3.30.06.1.01.0003	Koordinasi dan Sinkronisasi Penanganan dan Penyelesaian Sengketa Konsumen	Belanja Perjalanan Dinas Biasa (BPSK)					1	23.000.000,00	(Kota Palu, SULAWESI TENGAH)	PENDAPATAN ASLI DAERAH (PAD), Dana Transfer Umum-Dana Alokasi Umum			UPT P2K			UPT. Pengawasan dan Perlindungan Konsumen
		Jumlah Pengaduan Konsumen yang Ditangani (Pengaduan)			39.00	16.00	42	75.600.000,00	(SULAWESI TENGAH)		Memperkuat Ketahanan Ekonomi untuk Pertumbuhan yang Berkualitas dan Berkeadilan			22.00		UPT. Pengawasan dan Perlindungan Konsumen
		Honorarium Tim Pelaksana Kegiatan dan Sekretariat Tim Pelaksana Kegiatan (Paket)					1	45.600.000,00	(kab/kota, SULAWESI TENGAH)	PENDAPATAN ASLI DAERAH (PAD), Dana Transfer Umum-Dana Alokasi Umum			upt p2k			UPT. Pengawasan dan Perlindungan Konsumen
		Belanja Perjalanan Dinas Biasa (Tahun)					1	30.000.000,00	(Kota/Kab, SULAWESI TENGAH)	PENDAPATAN ASLI DAERAH (PAD), Dana Transfer Umum-Dana Alokasi Umum			UPT P2K			UPT. Pengawasan dan Perlindungan Konsumen
3.30.06.1.02	Pelaksanaan Pengujian dan Sertifikasi Mutu Produk di Seluruh Daerah Kabupaten/Kota	Indeks Kepuasan Masyarakat (Indeks)					77	319.063.809,00	(SULAWESI TENGAH)		Memperkuat Ketahanan Ekonomi untuk Pertumbuhan yang Berkualitas dan Berkeadilan	Meningkatkan Daya Saing produk dan komoditas Unggulan Daerah yang Berdampak pada Peningkatan Nilai Tambah dan Pendapatan Masyarakat		77	1.685.448.522,00	UPT Pengujian sertifikasi Mutu Barang (PSMB)
		Indeks Kinerja PSMB (Indeks)					4		(SULAWESI TENGAH)					4		UPT Pengujian sertifikasi Mutu Barang (PSMB)
3.30.06.1.02.0004	Pengembangan Layanan Kalibrasi	Jumlah Sertifikat Kalibrasi yang Diterbitkan (Sertifikat)			158.00	150.00	155.00	90.210.050,00	(SULAWESI TENGAH, SULAWESI TENGAH)		Memperkuat Ketahanan Ekonomi untuk Pertumbuhan yang Berkualitas dan Berkeadilan			160.00	451.050.250,00	UPT Pengujian sertifikasi Mutu Barang (PSMB)
		Belanja Jasa Audit/ Surveillance ISO (Paket)					1	4.500.000,00	(SULAWESI TENGAH, SULAWESI TENGAH)	PENDAPATAN ASLI DAERAH (PAD), Dana Transfer Umum-Dana Alokasi Umum		Internal Laboratorium Kalibrasi				UPT Pengujian sertifikasi Mutu Barang (PSMB)

NO	KODE	URUSAN/BIDANG URUSAN/PROGRAM/KEGIATAN/ SUB KEGIATAN	INDIKATOR PROGRAM/KEGIATAN/SUB KEGIATAN	Target Akhir Periode RPJMD	REALISASI CAPAIAN RKPD TAHUN 2022	PRAKIRAAN CAPAIAN TARGET RKPD TAHUN 2023	CAPAIAN KINERJA DAN KERANGKA PENDANAAN						KELOMPOK SASARAN	PRAKIRAAN MAJU RENCANA TAHUN 2025		PERANGKAT DAERAH PENANGGUNG JAWAB
							TARGET 2024	PAGU INDIKATIF (Rp)	LOKASI	SUMBER DANA	PRIORITAS			TARGET	PAGU INDIKATIF (Rp)	
											NASIONAL	DAERAH				
1	2	3	4	5	6	7	8	9	10	11	12	13	14	15	16	17
			Belanja Alat/Bahan untuk Kegiatan Kantor- Bahan Cetak (Paket)				1	267.050,00	(SULAWESI TENGAH, SULAWESI TENGAH)	PENDAPATAN ASLI DAERAH (PAD), Dana Transfer Umum-Dana Alokasi Umum			UPT PSMB			UPT Pengujian sertifikasi Mutu Barang (PSMB)
			Belanja Jasa Kalibrasi (Paket)				1	34.105.000,00	(SULAWESI TENGAH, SULAWESI TENGAH)	PENDAPATAN ASLI DAERAH (PAD), Dana Transfer Umum-Dana Alokasi Umum			Internal Laboratorium Kalibrasi			UPT Pengujian sertifikasi Mutu Barang (PSMB)
			Belanja Makan Minum Rapat (Paket)				1	3.740.000,00	(SULAWESI TENGAH, SULAWESI TENGAH)	PENDAPATAN ASLI DAERAH (PAD), Dana Transfer Umum-Dana Alokasi Umum			Internal Laboratorium Kalibrasi			UPT Pengujian sertifikasi Mutu Barang (PSMB)
			Belanja Perjalanan Dinas (Paket)				1	47.598.000,00	(SULAWESI TENGAH, SULAWESI TENGAH)	PENDAPATAN ASLI DAERAH (PAD), Dana Transfer Umum-Dana Alokasi Umum			UPT PSMB			UPT Pengujian sertifikasi Mutu Barang (PSMB)
	3.30.06.1.02.0005	Pengembangan Layanan Pengujian						79.745.809,00			Memperkuat Ketahanan Ekonomi untuk Pertumbuhan yang Berkualitas dan Berkeadilan				637.966.472,00	
			Jumlah Laporan/Sertifikat Pengujian Mutu Barang yang Diterbitkan (laporan)		1.00	1.00	1.00		(SULAWESI TENGAH, SULAWESI TENGAH)					1.00		UPT Pengujian sertifikasi Mutu Barang (PSMB)
			Belanja Alat/ Bahan untuk Kegiatan Kantor-Alat/Bahan untuk Kegiatan Kantor Lainnya (Paket)				1	5.950.000,00	(SULAWESI TENGAH, SULAWESI TENGAH)	PENDAPATAN ASLI DAERAH (PAD), Dana Transfer Umum-Dana Alokasi Umum			SDM Aparat Teknis UPT PSMB			UPT Pengujian sertifikasi Mutu Barang (PSMB)
			Belanja Jasa Kontribusi Asosiasi (Paket)				1	10.000.000,00	(SULAWESI TENGAH, SULAWESI TENGAH)	PENDAPATAN ASLI DAERAH (PAD), Dana Transfer Umum-Dana Alokasi Umum			SDM Aparat Teknis UPT PSMB			UPT Pengujian sertifikasi Mutu Barang (PSMB)
			Belanja Bahan-Bahan Lainnya (Paket)				1	1.200.000,00	(SULAWESI TENGAH, SULAWESI TENGAH)	PENDAPATAN ASLI DAERAH (PAD), Dana Transfer Umum-Dana Alokasi Umum			SDM Aparat Teknis UPT PSMB			UPT Pengujian sertifikasi Mutu Barang (PSMB)
			Belanja Makanan dan Minuman Rapat (Paket)				1	12.750.000,00	(SULAWESI TENGAH, SULAWESI TENGAH)	PENDAPATAN ASLI DAERAH (PAD), Dana Transfer Umum-Dana Alokasi Umum			SDM Aparat Teknis UPT PSMB			UPT Pengujian sertifikasi Mutu Barang (PSMB)

NO	KODE	URUSAN/BIDANG URUSAN/PROGRAM/KEGIATAN/ SUB KEGIATAN	INDIKATOR PROGRAM/KEGIATAN/SUB KEGIATAN	Target Akhir Periode RPJMD	REALISASI CAPAIAN RKPD TAHUN 2022	PRAKIRAAN CAPAIAN TARGET RKPD TAHUN 2023	CAPAIAN KINERJA DAN KERANGKA PENDANAAN						KELOMPOK SASARAN	PRAKIRAAN MAJU RENCANA TAHUN 2025		PERANGKAT DAERAH PENANGGUNG JAWAB
							TARGET 2024	PAGU INDIKATIF (Rp)	LOKASI	SUMBER DANA	PRIORITAS			TARGET	PAGU INDIKATIF (Rp)	
											NASIONAL	DAERAH				
1	2	3	4	5	6	7	8	9	10	11	12	13	14	15	16	17
			Belanja Perjalanan Dinas (Paket)				1	22.012.000,00	(SULAWESI TENGAH, SULAWESI TENGAH)	PENDAPATAN ASLI DAERAH (PAD), Dana Transfer Umum-Dana Alokasi Umum			SDM Aparat Teknis UPT PSMB			UPT Pengujian sertifikasi Mutu Barang (PSMB)
			Belanja Alat/Bahan untuk Kegiatan Kantor-Alat Tulis Kantor (Paket)				1	198.450,00	(SULAWESI TENGAH, SULAWESI TENGAH)	PENDAPATAN ASLI DAERAH (PAD), Dana Transfer Umum-Dana Alokasi Umum			SDM Aparat Teknis UPT PSMB			UPT Pengujian sertifikasi Mutu Barang (PSMB)
			Belanja Jasa Tenaga Ahli (Paket)				1	5.400.000,00	(SULAWESI TENGAH, SULAWESI TENGAH)	PENDAPATAN ASLI DAERAH (PAD), Dana Transfer Umum-Dana Alokasi Umum			SDM Aparat Teknis UPT PSMB			UPT Pengujian sertifikasi Mutu Barang (PSMB)
			Belanja Bahan-Bahan Kimia (Paket)				1	22.235.359,00	(SULAWESI TENGAH, SULAWESI TENGAH)	PENDAPATAN ASLI DAERAH (PAD), Dana Transfer Umum-Dana Alokasi Umum			SDM Aparat Teknis UPT PSMB			UPT Pengujian sertifikasi Mutu Barang (PSMB)
	3.30.06.1.02.0006	Pemantauan Mutu Produk						79.786.200,00			Memperkuat Ketahanan Ekonomi untuk Pertumbuhan yang Berkualitas dan Berkeadilan				319.144.800,00	
			Jumlah produk potensial yang dipantau (Produk)		2.00	3.00	3.00		(SULAWESI TENGAH)					4.00		UPT Pengujian sertifikasi Mutu Barang (PSMB)
			Belanja Perjalanan Dinas (Paket)				1	73.268.000,00	(SULAWESI TENGAH, SULAWESI TENGAH)	PENDAPATAN ASLI DAERAH (PAD), Dana Transfer Umum-Dana Alokasi Umum			SDM Aparat Teknis UPT PSMB			UPT Pengujian sertifikasi Mutu Barang (PSMB)
			Belanja Alat/Bahan untuk Kegiatan Kantor-Alat Tulis Kantor (Paket)				1	368.200,00	(SULAWESI TENGAH, SULAWESI TENGAH)	PENDAPATAN ASLI DAERAH (PAD), Dana Transfer Umum-Dana Alokasi Umum			SDM Aparat Teknis UPT PSMB			UPT Pengujian sertifikasi Mutu Barang (PSMB)
			Belanja Makanan dan Minuman Rapat (Paket)				1	2.550.000,00	(SULAWESI TENGAH, SULAWESI TENGAH)	PENDAPATAN ASLI DAERAH (PAD), Dana Transfer Umum-Dana Alokasi Umum			SDM Aparat Teknis UPT PSMB			UPT Pengujian sertifikasi Mutu Barang (PSMB)
			Belanja Jasa Tenaga Ahli (Paket)				1	3.600.000,00	(SULAWESI TENGAH, SULAWESI TENGAH)	PENDAPATAN ASLI DAERAH (PAD), Dana Transfer Umum-Dana Alokasi Umum			SDM Aparat Teknis UPT PSMB			UPT Pengujian sertifikasi Mutu Barang (PSMB)

NO	KODE	URUSAN/BIDANG URUSAN/PROGRAM/KEGIATAN/ SUB KEGIATAN	INDIKATOR PROGRAM/KEGIATAN/SUB KEGIATAN	Target Akhir Periode RPJMD	REALISASI CAPAIAN RKPD TAHUN 2022	PRAKIRAAN CAPAIAN TARGET RKPD TAHUN 2023	CAPAIAN KINERJA DAN KERANGKA PENDANAAN						KELOMPOK SASARAN	PRAKIRAAN MAJU RENCANA TAHUN 2025		PERANGKAT DAERAH PENANGGUNG JAWAB		
							TARGET 2024	PAGU INDIKATIF (Rp)	LOKASI	SUMBER DANA	PRIORITAS			TARGET	PAGU INDIKATIF (Rp)			
											NASIONAL	DAERAH						
1	2	3	4	5	6	7	8	9	10	11	12	13	14	15	16	17		
3.30.06.1.02.0007	Pengembangan Layanan Sertifikasi/Lembaga Inspeksi		Jumlah Sertifikat Produk/person/sertifikat Inspeksi yang Diterbitkan (Sertifikat)		1.00	2.00	2.00	69.321.750,00	(SULAWESI TENGAH, SULAWESI TENGAH)		Memperkuat Ketahanan Ekonomi untuk Pertumbuhan yang Berkualitas dan Berkeadilan		Internal LSPro	2.00	277.287.000,00	UPT Pengujian sertifikasi Mutu Barang (PSMB)		
							1	3.400.000,00	(SULAWESI TENGAH, SULAWESI TENGAH)								PENDAPATAN ASLI DAERAH (PAD), Dana Transfer Umum-Dana Alokasi Umum	UPT Pengujian sertifikasi Mutu Barang (PSMB)
							1	42.394.000,00	(SULAWESI TENGAH, SULAWESI TENGAH)								PENDAPATAN ASLI DAERAH (PAD), Dana Transfer Umum-Dana Alokasi Umum	UPT Pengujian sertifikasi Mutu Barang (PSMB)
							1	22.000.000,00	(SULAWESI TENGAH, SULAWESI TENGAH)								PENDAPATAN ASLI DAERAH (PAD), Dana Transfer Umum-Dana Alokasi Umum	UPT Pengujian sertifikasi Mutu Barang (PSMB)
							1	1.527.750,00	(SULAWESI TENGAH, SULAWESI TENGAH)								PENDAPATAN ASLI DAERAH (PAD), Dana Transfer Umum-Dana Alokasi Umum	UPT Pengujian sertifikasi Mutu Barang (PSMB)
3.30.06.1.03	Pelaksanaan Pengawasan Barang Beredar dan/atau Jasa di Seluruh Daerah Kabupaten/Kota		Jumlah laporan barang beredar yang diawasi sesuai Dengan Ketentuan Perundang-Undangan (Laporan)				1	198.915.075,00	(SULAWESI TENGAH)		Memperkuat Ketahanan Ekonomi untuk Pertumbuhan yang Berkualitas dan Berkeadilan	Meningkatkan Daya Saing produk dan komoditas Unggulan Daerah yang Berdampak pada Peningkatan Nilai Tambah dan Pendapatan Masyarakat		1	120.000.000,00	UPT. Pengawasan dan Perlindungan Konsumen		
3.30.06.1.03.0003	Peningkatan Kapasitas dan Pelaksanaan Pengawasan Barang Beredar dan/atau Jasa serta Kegiatan Perdagangan sesuai Parameter Ketentuan Perlindungan Konsumen dan Tertib Niaga		Jumlah Laporan Hasil Pengawasan Barang Beredar dan Jasa serta Kegiatan Perdagangan yang Diawasi (Laporan)		2.00	2.00	2.00	120.000.000,00	(SULAWESI TENGAH)		Memperkuat Ketahanan Ekonomi untuk Pertumbuhan yang Berkualitas dan Berkeadilan			2.00	120.000.000,00	UPT. Pengawasan dan Perlindungan Konsumen		

NO	KODE	URUSAN/BIDANG URUSAN/PROGRAM/KEGIATAN/ SUB KEGIATAN	INDIKATOR PROGRAM/KEGIATAN/SUB KEGIATAN	Target Akhir Periode RPJMD	REALISASI CAPAIAN RKPD TAHUN 2022	PRAKIRAAN CAPAIAN TARGET RKPD TAHUN 2023	CAPAIAN KINERJA DAN KERANGKA PENDANAAN					KELOMPOK SASARAN	PRAKIRAAN MAJU RENCANA TAHUN 2025		PERANGKAT DAERAH PENANGGUNG JAWAB	
							TARGET 2024	PAGU INDIKATIF (Rp)	LOKASI	SUMBER DANA	PRIORITAS		TARGET	PAGU INDIKATIF (Rp)		
											NASIONAL					DAERAH
1	2	3	4	5	6	7	8	9	10	11	12	13	14	15	16	17
			<i>Belanja Perjalanan Dinas Biasa (Tahun)</i>				1	120.000.000,00	(13 kab/kota, SULAWESI TENGAH)	PENDAPATAN ASLI DAERAH (PAD), Dana Transfer Umum-Dana Alokasi Umum			pelaku usaha, konsumen			<i>UPT. Pengawasan dan Perlindungan Konsumen</i>
	3.30.06.1.03.0004	Fasilitasi Penanganan terhadap Pelanggaran Atas Ketentuan Perlindungan Konsumen dan Tertib Niaga						78.915.075,00			Memperkuat Ketahanan Ekonomi untuk Pertumbuhan yang Berkualitas dan Berkeadilan					
			<i>Jumlah Kasus yang Ditangani (Kasus)</i>		4.00	6	8		(SULAWESI TENGAH)					4.00		<i>UPT. Pengawasan dan Perlindungan Konsumen</i>
			<i>Belanja Perjalanan Dinas Paket Meeting Luar Kota (Tahun)</i>				1	3.000.000,00	(kab/kota, SULAWESI TENGAH)	PENDAPATAN ASLI DAERAH (PAD), Dana Transfer Umum-Dana Alokasi Umum			UPT P2K			<i>UPT. Pengawasan dan Perlindungan Konsumen</i>
			<i>Belanja Makanan dan Minuman Rapat (Tahun)</i>				1	12.000.000,00	(Kab/Kota, SULAWESI TENGAH)	PENDAPATAN ASLI DAERAH (PAD), Dana Transfer Umum-Dana Alokasi Umum			Pelaku Usaha, Masyarakat			<i>UPT. Pengawasan dan Perlindungan Konsumen</i>
			<i>Belanja Alat/Bahan untuk Kegiatan Kantor-Alat Tulis Kantor (Tahun)</i>				1	2.000.000,00	(kab/kota, SULAWESI TENGAH)	PENDAPATAN ASLI DAERAH (PAD), Dana Transfer Umum-Dana Alokasi Umum			pelaku usaha, Masyarakat			<i>UPT. Pengawasan dan Perlindungan Konsumen</i>
			<i>Honorarium Narasumber atau Pembahas, Moderator, Pembawa Acara, dan Panitia (Tahun)</i>				1	7.000.000,00	(Kab/Kota, SULAWESI TENGAH)	PENDAPATAN ASLI DAERAH (PAD), Dana Transfer Umum-Dana Alokasi Umum			Pelaku Usaha, Masyarakat			<i>UPT. Pengawasan dan Perlindungan Konsumen</i>
			<i>Belanja Perjalanan Dinas Biasa (Tahun)</i>				1	50.000.000,00	(kab/kota, SULAWESI TENGAH)	PENDAPATAN ASLI DAERAH (PAD), Dana Transfer Umum-Dana Alokasi Umum			UPT P2K			<i>UPT. Pengawasan dan Perlindungan Konsumen</i>
			<i>Belanja Alat/Bahan untuk Kegiatan Kantor- Bahan Cetak (Tahun)</i>				1	1.915.075,00	(Kota Palu, SULAWESI TENGAH)	PENDAPATAN ASLI DAERAH (PAD), Dana Transfer Umum-Dana Alokasi Umum			Pelaku Usaha, Masyarakat			<i>UPT. Pengawasan dan Perlindungan Konsumen</i>
			<i>Belanja Perjalanan Dinas Paket Meeting Dalam Kota (Tahun)</i>				1	3.000.000,00	(kab/kota, SULAWESI TENGAH)	PENDAPATAN ASLI DAERAH (PAD), Dana Transfer Umum-Dana Alokasi Umum			UPT P2K			<i>UPT. Pengawasan dan Perlindungan Konsumen</i>

NO	KODE	URUSAN/BIDANG URUSAN/PROGRAM/KEGIATAN/ SUB KEGIATAN	INDIKATOR PROGRAM/KEGIATAN/SUB KEGIATAN	Target Akhir Periode RPJMD	REALISASI CAPAIAN RKPD TAHUN 2022	PRAKIRAAN CAPAIAN TARGET RKPD TAHUN 2023	CAPAIAN KINERJA DAN KERANGKA PENDANAAN						KELOMPOK SASARAN	PRAKIRAAN MAJU RENCANA TAHUN 2025		PERANGKAT DAERAH PENANGGUNG JAWAB
							TARGET 2024	PAGU INDIKATIF (Rp)	LOKASI	SUMBER DANA	PRIORITAS			TARGET	PAGU INDIKATIF (Rp)	
											NASIONAL	DAERAH				
1	2	3	4	5	6	7	8	9	10	11	12	13	14	15	16	17
7.	3.30.07	PROGRAM PENGGUNAAN DAN PEMASARAN PRODUK DALAM NEGERI	<i>Persentase promosi dan Pemasaran Produk Dalam Negeri yang terfasilitasi (%)</i>				20	246.293.650,00			Memperkuat Ketahanan Ekonomi untuk Pertumbuhan yang Berkualitas dan Berkeadilan	Meningkatkan Daya Saing produk dan komoditas Unggulan Daerah yang Berdampak pada Peningkatan Nilai Tambah dan Pendapatan Masyarakat			992.376.000,00	<i>Dinas Perindustrian dan Perdagangan Provinsi Sulawesi Tengah</i>
	3.30.07.1.02	Pelaksanaan Pemasaran Penggunaan Produk Dalam Negeri	<i>Jumlah Laporan Pelaksanaan Pemasaran Penggunaan Produk Dalam Negeri (Laporan)</i>				1	200.000.000,00	(SULAWESI TENGAH)		Memperkuat Ketahanan Ekonomi untuk Pertumbuhan yang Berkualitas dan Berkeadilan	Meningkatkan Daya Saing produk dan komoditas Unggulan Daerah yang Berdampak pada Peningkatan Nilai Tambah dan Pendapatan Masyarakat		1	421.411.320,00	<i>Dinas Perindustrian dan Perdagangan Provinsi Sulawesi Tengah</i>
	3.30.07.1.02.0002	Fasilitasi Pemasaran Penggunaan Produk Dalam Negeri di Tingkat Provinsi	<i>Jumlah UMKM yang memperoleh fasilitasi pemasaran produk dalam negeri terutama produk yang dihasilkan oleh UMKM melalui kemitraan dengan retail, marketplace, perhotelan dan jasa akomodasi (UMKM)</i>		0.00	0.00	25.00	200.000.000,00	(Sulawesi Tengah, Kab Donggala, SULAWESI TENGAH)		Memperkuat Ketahanan Ekonomi untuk Pertumbuhan yang Berkualitas dan Berkeadilan			25.00	421.411.320,00	<i>Dinas Perindustrian dan Perdagangan Provinsi Sulawesi Tengah</i>
			<i>Belanja Alat/Bahan untuk Kegiatan Kantor- Bahan Cetak (Paket)</i>				1	1.790.000,00	(Sulawesi Tengah, SULAWESI TENGAH)	PENDAPATAN ASLI DAERAH (PAD), Dana Transfer Umum-Dana Alokasi Umum						<i>Dinas Perindustrian dan Perdagangan Provinsi Sulawesi Tengah</i>
			<i>Belanja Alat/Bahan untuk Kegiatan Kantor-Alat Tulis Kantor (Paket)</i>				1	10.000.000,00	(Sulawesi Tengah, Kab. Donggala, SULAWESI TENGAH)	PENDAPATAN ASLI DAERAH (PAD), Dana Transfer Umum-Dana Alokasi Umum						<i>Dinas Perindustrian dan Perdagangan Provinsi Sulawesi Tengah</i>
			<i>Belanja Makan dan Minuman Rapat (Paket)</i>				1	38.400.000,00	(Sulawesi Tengah, SULAWESI TENGAH)	PENDAPATAN ASLI DAERAH (PAD), Dana Transfer Umum-Dana Alokasi Umum						<i>Dinas Perindustrian dan Perdagangan Provinsi Sulawesi Tengah</i>

NO	KODE	URUSAN/BIDANG URUSAN/PROGRAM/KEGIATAN/ SUB KEGIATAN	INDIKATOR PROGRAM/KEGIATAN/SUB KEGIATAN	Target Akhir Periode RPJMD	REALISASI CAPAIAN RKPD TAHUN 2022	PRAKIRAAN CAPAIAN TARGET RKPD TAHUN 2023	CAPAIAN KINERJA DAN KERANGKA PENDANAAN					KELOMPOK SASARAN	PRAKIRAAN MAJU RENCANA TAHUN 2025		PERANGKAT DAERAH PENANGGUNG JAWAB	
							TARGET 2024	PAGU INDIKATIF (Rp)	LOKASI	SUMBER DANA	PRIORITAS		TARGET	PAGU INDIKATIF (Rp)		
											NASIONAL					DAERAH
1	2	3	4	5	6	7	8	9	10	11	12	13	14	15	16	17
			<p>Honorarium Narasumber atau Pembahas, Moderator, Pembawa Acara, dan Panitia (Paket)</p> <p>Belanja Perjalanan Dinas Biasa (Paket)</p> <p>Belanja Perjalanan Dinas Paket Meeting (Paket)</p>				1	5.600.000,00	(Sulawesi Tengah, SULAWESI TENGAH)	PENDAPATAN ASLI DAERAH (PAD), Dana Transfer Umum-Dana Alokasi Umum			Pelaku Usaha, masyarakat, stakeholder terkait			Dinas Perindustrian dan Perdagangan Provinsi Sulawesi Tengah
							1	127.342.000,00	(Sulawesi Tengah, SULAWESI TENGAH)	PENDAPATAN ASLI DAERAH (PAD), Dana Transfer Umum-Dana Alokasi Umum			Pelaku Usaha, masyarakat, stakeholder terkait			Dinas Perindustrian dan Perdagangan Provinsi Sulawesi Tengah
							1	16.868.000,00	(Sulawesi Tengah, SULAWESI TENGAH)	PENDAPATAN ASLI DAERAH (PAD), Dana Transfer Umum-Dana Alokasi Umum			Pelaku Usaha, masyarakat, stakeholder terkait			Dinas Perindustrian dan Perdagangan Provinsi Sulawesi Tengah
	3.30.07.1.03	Pelaksanaan Peningkatan Penggunaan Produk Dalam Negeri						46.293.650,00			Memperkuat Ketahanan Ekonomi untuk Pertumbuhan yang Berkualitas dan Berkeadilan	Meningkatkan Daya Saing produk dan komoditas Unggulan Daerah yang Berdampak pada Peningkatan Nilai Tambah dan Pendapatan Masyarakat			570.964.680,00	
			Jumlah Laporan Pelaksanaan Peningkatan Penggunaan Produk Dalam Negeri (Laporan)				1		(SULAWESI TENGAH)					1		Dinas Perindustrian dan Perdagangan Provinsi Sulawesi Tengah
	3.30.07.1.03.0002	Sosialisasi Peningkatan Penggunaan Produk Dalam Negeri						46.293.650,00			Memperkuat Ketahanan Ekonomi untuk Pertumbuhan yang Berkualitas dan Berkeadilan				570.964.680,00	
			Jumlah Laporan Sosialisasi Peningkatan Penggunaan Produk Dalam Negeri (Laporan)		1.00	1.00	1.00		(Sulawesi Tengah, SULAWESI TENGAH)					1.00		Dinas Perindustrian dan Perdagangan Provinsi Sulawesi Tengah
			Honorarium Narasumber atau Pembahas, Moderator, Pembawa Acara, dan Panitia (Paket)				1	8.800.000,00	(Sulawesi Tengah, SULAWESI TENGAH)	PENDAPATAN ASLI DAERAH (PAD), Dana Transfer Umum-Dana Alokasi Umum			Pelaku Usaha, masyarakat, stakeholder terkait			Dinas Perindustrian dan Perdagangan Provinsi Sulawesi Tengah
			Belanja Perjalanan Dinas Biasa (Paket)				1	10.122.000,00	(Sulawesi Tengah, SULAWESI TENGAH)	PENDAPATAN ASLI DAERAH (PAD), Dana Transfer Umum-Dana Alokasi Umum			Pelaku Usaha, masyarakat, stakeholder terkait			Dinas Perindustrian dan Perdagangan Provinsi Sulawesi Tengah
			Belanja Perjalanan Dinas Paket Meeting Dalam Kota (Paket)				1	4.750.000,00	(Sulawesi Tengah, SULAWESI TENGAH)	PENDAPATAN ASLI DAERAH (PAD), Dana Transfer Umum-Dana Alokasi Umum			Pelaku Usaha, masyarakat, stakeholder terkait			Dinas Perindustrian dan Perdagangan Provinsi Sulawesi Tengah

NO	KODE	URUSAN/BIDANG URUSAN/PROGRAM/KEGIATAN/ SUB KEGIATAN	INDIKATOR PROGRAM/KEGIATAN/SUB KEGIATAN	Target Akhir Periode RPJMD	REALISASI CAPAIAN RKPD TAHUN 2022	PRAKIRAAN CAPAIAN TARGET RKPD TAHUN 2023	CAPAIAN KINERJA DAN KERANGKA PENDANAAN					KELOMPOK SASARAN	PRAKIRAAN MAJU RENCANA TAHUN 2025		PERANGKAT DAERAH PENANGGUNG JAWAB	
							TARGET 2024	PAGU INDIKATIF (Rp)	LOKASI	SUMBER DANA	PRIORITAS		TARGET	PAGU INDIKATIF (Rp)		
											NASIONAL					DAERAH
1	2	3	4	5	6	7	8	9	10	11	12	13	14	15	16	17
			Belanja Alat/Bahan untuk Kegiatan Kantor- Bahan Cetak (Paket)				1	921.650,00	(Sulawesi Tengah, SULAWESI TENGAH)	PENDAPATAN ASLI DAERAH (PAD), Dana Transfer Umum-Dana Alokasi Umum			Pelaku Usaha, masyarakat, stakeholder terkait			Dinas Perindustrian dan Perdagangan Provinsi Sulawesi Tengah
			Belanja Makan dan Minuman Rapat (Paket)				1	19.200.000,00	(Sulawesi Tengah, SULAWESI TENGAH)	PENDAPATAN ASLI DAERAH (PAD), Dana Transfer Umum-Dana Alokasi Umum			Pelaku Usaha, masyarakat, stakeholder terkait			Dinas Perindustrian dan Perdagangan Provinsi Sulawesi Tengah
			Belanja Alat/Bahan untuk Kegiatan Kantor-Alat Tulis Kantor (Paket)				1	2.500.000,00	(Sulawesi Tengah, SULAWESI TENGAH)	PENDAPATAN ASLI DAERAH (PAD), Dana Transfer Umum-Dana Alokasi Umum			Pelaku Usaha, masyarakat, stakeholder terkait			Dinas Perindustrian dan Perdagangan Provinsi Sulawesi Tengah
	3.31	URUSAN PEMERINTAHAN BIDANG PERINDUSTRIAN						3.482.250.500,00							24.593.726.580,00	
1.	3.31.02	PROGRAM Perencanaan DAN PEMBANGUNAN INDUSTRI	Persentase pencapaian sasaran pembangunan industri termasuk turunan indikator pembangunan industri dalam RIPIN yang ditetapkan dalam RPIP (%) Persentase Layanan IKM (%)					3.055.771.100,00			Memperkuat Ketahanan Ekonomi untuk Pertumbuhan yang Berkualitas dan Berkeadilan	Meningkatkan Daya Saing produk dan komoditas Unggulan Daerah yang Berdampak pada Peningkatan Nilai Tambah dan Pendapatan Masyarakat			20.645.704.480,00	Dinas Perindustrian dan Perdagangan Provinsi Sulawesi Tengah UPTD Pengembangan Produk Industri Pangan dan Kerajinan (P2IPK)
	3.31.02.1.01	Penyusunan, Penerapan, dan Evaluasi Rencana Pembangunan Industri Provinsi						3.055.771.100,00			Memperkuat Ketahanan Ekonomi untuk Pertumbuhan yang Berkualitas dan Berkeadilan	Meningkatkan Daya Saing produk dan komoditas Unggulan Daerah yang Berdampak pada Peningkatan Nilai Tambah dan Pendapatan Masyarakat			20.645.704.480,00	
			Jumlah dokumen Penerapan, dan Evaluasi Rencana Pembangunan Industri Provinsi (Dokumen)				1		(Sulawesi Tengah, SULAWESI TENGAH)					1		Dinas Perindustrian dan Perdagangan Provinsi Sulawesi Tengah
			Jumlah dokumen Penerapan, dan Evaluasi Rencana Pembangunan Industri Provinsi (Dokumen)				1		(SULAWESI TENGAH)					1		UPTD Pengembangan Produk Industri Pangan dan Kerajinan (P2IPK)

NO	KODE	URUSAN/BIDANG URUSAN/PROGRAM/KEGIATAN/ SUB KEGIATAN	INDIKATOR PROGRAM/KEGIATAN/SUB KEGIATAN	Target Akhir Periode RPJMD	REALISASI CAPAIAN RKPD TAHUN 2022	PRAKIRAAN CAPAIAN TARGET RKPD TAHUN 2023	CAPAIAN KINERJA DAN KERANGKA PENDANAAN						KELOMPOK SASARAN	PRAKIRAAN MAJU RENCANA TAHUN 2025		PERANGKAT DAERAH PENANGGUNG JAWAB
							TARGET 2024	PAGU INDIKATIF (Rp)	LOKASI	SUMBER DANA	PRIORITAS			TARGET	PAGU INDIKATIF (Rp)	
											NASIONAL	DAERAH				
1	2	3	4	5	6	7	8	9	10	11	12	13	14	15	16	17
	3.31.02.1.01.0002	Koordinasi, Sinkronisasi, dan Pelaksanaan Kebijakan Percepatan Pengembangan, Penyebaran dan Perwilayahan Industri						1.076.277.000,00								
		Jumlah Dokumen Hasil Koordinasi, Sinkronisasi dan Pelaksanaan Kebijakan Percepatan, Pengembangan, Penyebaran dan Perwilayahan Industri (Dokumen)			2.00	3.00	3.00		(Sulawesi Tengah, SULAWESI TENGAH)					3.00	2.812.105.890,00	Dinas Perindustrian dan Perdagangan Provinsi Sulawesi Tengah
		Belanja Alat/Bahan untuk Kegiatan Kantor- Bahan Cetak (Paket)					1	900.000,00	(Sulawesi Tengah, SULAWESI TENGAH)	PENDAPATAN ASLI DAERAH (PAD), Dana Transfer Umum-Dana Alokasi Umum			Pelaku Usaha, Industri Besar, Kecil, Menengah, dan Aparatur			Dinas Perindustrian dan Perdagangan Provinsi Sulawesi Tengah
		Belanja Perjalanan Dinas Dalam Kota (Paket)					1	9.377.000,00	(Sulawesi Tengah, SULAWESI TENGAH)	PENDAPATAN ASLI DAERAH (PAD), Dana Transfer Umum-Dana Alokasi Umum			Pelaku Usaha, Industri Besar, Kecil, Menengah, dan Aparatur			Dinas Perindustrian dan Perdagangan Provinsi Sulawesi Tengah
		Belanja Makanan dan Minuman Rapat (Paket)					1	26.000.000,00	(Sulawesi Tengah, SULAWESI TENGAH)	PENDAPATAN ASLI DAERAH (PAD), Dana Transfer Umum-Dana Alokasi Umum			Pelaku Usaha, Industri Besar, Kecil, Menengah, dan Aparatur			Dinas Perindustrian dan Perdagangan Provinsi Sulawesi Tengah
		Belanja Perjalanan Dinas Paket Meeting Dalam Kota (Paket)					1	7.000.000,00	(Sulawesi Tengah, SULAWESI TENGAH)	PENDAPATAN ASLI DAERAH (PAD), Dana Transfer Umum-Dana Alokasi Umum			Pelaku Usaha, Industri Besar, Kecil, Menengah, dan Aparatur			Dinas Perindustrian dan Perdagangan Provinsi Sulawesi Tengah
		Master Plan Kawasan Industri Maritim Balut (Paket)					1	1.000.000.000,00	(Sulawesi Tengah, SULAWESI TENGAH)	PENDAPATAN ASLI DAERAH (PAD), Dana Transfer Umum-Dana Alokasi Umum			IKM, Aparatur ASN, Masyarakat			Dinas Perindustrian dan Perdagangan Provinsi Sulawesi Tengah
		Honorarium Narasumber atau Pembahas, Moderator, Pembawa Acara, dan Panitia (Paket)					1	8.000.000,00	(Sulawesi Tengah, SULAWESI TENGAH)	PENDAPATAN ASLI DAERAH (PAD), Dana Transfer Umum-Dana Alokasi Umum			Pelaku Usaha, Industri Besar, Kecil, Menengah, dan Aparatur			Dinas Perindustrian dan Perdagangan Provinsi Sulawesi Tengah
		Belanja Jasa Iklan/Reklame, Film, dan Pemotretan (Paket)					1	1.000.000,00	(Sulawesi Tengah, SULAWESI TENGAH)	PENDAPATAN ASLI DAERAH (PAD), Dana Transfer Umum-Dana Alokasi Umum			Pelaku Usaha, Industri Besar, Kecil, Menengah, dan Aparatur			Dinas Perindustrian dan Perdagangan Provinsi Sulawesi Tengah
		Belanja Alat/Bahan untuk Kegiatan Kantor-Alat Tulis Kantor (Paket)					1	4.000.000,00	(Sulawesi Tengah, SULAWESI TENGAH)	PENDAPATAN ASLI DAERAH (PAD), Dana Transfer Umum-Dana Alokasi Umum			Pelaku Usaha, Industri Besar, Kecil, Menengah, dan Aparatur			Dinas Perindustrian dan Perdagangan Provinsi Sulawesi Tengah

NO	KODE	URUSAN/BIDANG URUSAN/PROGRAM/KEGIATAN/ SUB KEGIATAN	INDIKATOR PROGRAM/KEGIATAN/SUB KEGIATAN	Target Akhir Periode RPJMD	REALISASI CAPAIAN RKPD TAHUN 2022	PRAKIRAAN CAPAIAN TARGET RKPD TAHUN 2023	CAPAIAN KINERJA DAN KERANGKA PENDANAAN					KELOMPOK SASARAN	PRAKIRAAN MAJU RENCANA TAHUN 2025		PERANGKAT DAERAH PENANGGUNG JAWAB	
							TARGET 2024	PAGU INDIKATIF (Rp)	LOKASI	SUMBER DANA	PRIORITAS		TARGET	PAGU INDIKATIF (Rp)		
											NASIONAL					DAERAH
1	2	3	4	5	6	7	8	9	10	11	12	13	14	15	16	17
			<i>Belanja Perjalanan Dinas Biasa (Paket)</i>				1	20.000.000,00	(Sulawesi Tengah, SULAWESI TENGAH)	PENDAPATAN ASLI DAERAH (PAD), Dana Transfer Umum-Dana Alokasi Umum			<i>Pelaku Usaha, Industri Besar, Kecil, Menengah, dan Aparatur</i>			<i>Dinas Perindustrian dan Perdagangan Provinsi Sulawesi Tengah</i>
	3.31.02.1.01.0003	Koordinasi, Sinkronisasi, dan Pelaksanaan Pembangunan Sumber Daya Industri						186.050.750,00			Memperkuat Ketahanan Ekonomi untuk Pertumbuhan yang Berkualitas dan Berkeadilan				2.662.615.890,00	
			<i>Jumlah Dokumen Hasil Koordinasi, Sinkronisasi, dan Pelaksanaan Pembangunan Sumber Daya Industri (Dokumen)</i>		2.00	2.00	2.00		(Sulawesi Tengah, SULAWESI TENGAH)				2.00			<i>Dinas Perindustrian dan Perdagangan Provinsi Sulawesi Tengah</i>
			<i>Belanja Perjalanan Dinas Biasa (Paket)</i>				1	61.570.000,00	(Sulawesi Tengah, SULAWESI TENGAH)	PENDAPATAN ASLI DAERAH (PAD), Dana Transfer Umum-Dana Alokasi Umum			<i>Pelaku Usaha, IKM, Aparat Pembina Industri</i>			<i>Dinas Perindustrian dan Perdagangan Provinsi Sulawesi Tengah</i>
			<i>Honorarium Narasumber atau Pembahas, Moderator, Pembawa Acara, dan Panitia (Paket)</i>				1	19.400.000,00	(Sulawesi Tengah, SULAWESI TENGAH)	PENDAPATAN ASLI DAERAH (PAD), Dana Transfer Umum-Dana Alokasi Umum			<i>Pelaku Usaha, IKM, Aparat Pembina Industri</i>			<i>Dinas Perindustrian dan Perdagangan Provinsi Sulawesi Tengah</i>
			<i>Belanja Perjalanan Dinas Dalam Kota (Paket)</i>				1	6.930.000,00	(Sulawesi Tengah, SULAWESI TENGAH)	PENDAPATAN ASLI DAERAH (PAD), Dana Transfer Umum-Dana Alokasi Umum			<i>Pelaku Usaha, IKM, Aparat Pembina Industri</i>			<i>Dinas Perindustrian dan Perdagangan Provinsi Sulawesi Tengah</i>
			<i>Belanja Perjalanan Dinas Paket Meeting Dalam Kota (Paket)</i>				1	10.052.000,00	(Sulawesi Tengah, SULAWESI TENGAH)	PENDAPATAN ASLI DAERAH (PAD), Dana Transfer Umum-Dana Alokasi Umum			<i>Pelaku Usaha, IKM, Aparat Pembina Industri</i>			<i>Dinas Perindustrian dan Perdagangan Provinsi Sulawesi Tengah</i>
			<i>Belanja Jasa Tenaga Ahli (Paket)</i>				1	37.200.000,00	(Sulawesi Tengah, SULAWESI TENGAH)	PENDAPATAN ASLI DAERAH (PAD), Dana Transfer Umum-Dana Alokasi Umum			<i>Pelaku Usaha, IKM, Aparat Pembina Industri</i>			<i>Dinas Perindustrian dan Perdagangan Provinsi Sulawesi Tengah</i>
			<i>Belanja Alat/Bahan untuk Kegiatan Kantor-Alat Tulis Kantor (Paket)</i>				1	10.000.000,00	(Sulawesi Tengah, SULAWESI TENGAH)	PENDAPATAN ASLI DAERAH (PAD), Dana Transfer Umum-Dana Alokasi Umum			<i>Pelaku Usaha, IKM, Aparat Pembina Industri</i>			<i>Dinas Perindustrian dan Perdagangan Provinsi Sulawesi Tengah</i>
			<i>Belanja Makanan dan Minuman Rapat (Paket)</i>				1	28.280.000,00	(Sulawesi Tengah, SULAWESI TENGAH)	PENDAPATAN ASLI DAERAH (PAD), Dana Transfer Umum-Dana Alokasi Umum			<i>Pelaku Usaha, IKM, Aparat Pembina Industri</i>			<i>Dinas Perindustrian dan Perdagangan Provinsi Sulawesi Tengah</i>

NO	KODE	URUSAN/BIDANG URUSAN/PROGRAM/KEGIATAN/ SUB KEGIATAN	INDIKATOR PROGRAM/KEGIATAN/SUB KEGIATAN	Target Akhir Periode RPJMD	REALISASI CAPAIAN RKPD TAHUN 2022	PRAKIRAAN CAPAIAN TARGET RKPD TAHUN 2023	CAPAIAN KINERJA DAN KERANGKA PENDANAAN						KELOMPOK SASARAN	PRAKIRAAN MAJU RENCANA TAHUN 2025		PERANGKAT DAERAH PENANGGUNG JAWAB		
							TARGET 2024	PAGU INDIKATIF (Rp)	LOKASI	SUMBER DANA	PRIORITAS			TARGET	PAGU INDIKATIF (Rp)			
											NASIONAL	DAERAH						
1	2	3	4	5	6	7	8	9	10	11	12	13	14	15	16	17		
3.31.02.1.01.0004		Koordinasi, Sinkronisasi, dan Pelaksanaan Pembangunan Sarana dan Prasarana Industri	Belanja Bahan-Bahan Lainnya (Paket)				1	2.000.000,00	(Sulawesi Tengah, SULAWESI TENGAH)	PENDAPATAN ASLI DAERAH (PAD), Dana Transfer Umum-Dana Alokasi Umum			IKM, Pelaku Usaha			Dinas Perindustrian dan Perdagangan Provinsi Sulawesi Tengah		
			Belanja Jasa Iklan/Reklame, Film, dan Pemotretan (Paket)				1	500.000,00	(Sulawesi Tengah, SULAWESI TENGAH)	PENDAPATAN ASLI DAERAH (PAD), Dana Transfer Umum-Dana Alokasi Umum			Pelaku Usaha, IKM, Aparat Pembina Industri			Dinas Perindustrian dan Perdagangan Provinsi Sulawesi Tengah		
			Belanja Alat/Bahan untuk Kegiatan Kantor- Bahan Cetak (Paket)				1	5.248.750,00	(Sulawesi Tengah, SULAWESI TENGAH)	PENDAPATAN ASLI DAERAH (PAD), Dana Transfer Umum-Dana Alokasi Umum			Pelaku Usaha, IKM, Aparat Pembina Industri			Dinas Perindustrian dan Perdagangan Provinsi Sulawesi Tengah		
			Belanja Perjalanan Dinas Paket Meeting Luar Kota (Paket)				1	4.870.000,00	(Sulawesi Tengah, SULAWESI TENGAH)	PENDAPATAN ASLI DAERAH (PAD), Dana Transfer Umum-Dana Alokasi Umum			Pelaku Usaha, IKM, Aparat Pembina Industri			Dinas Perindustrian dan Perdagangan Provinsi Sulawesi Tengah		
										170.051.300,00				Memperkuat Ketahanan Ekonomi untuk Pertumbuhan yang Berkualitas dan Berkeadilan			1.694.391.930,00	
			Jumlah Dokumen Hasil Koordinasi, Sinkronisasi, dan Pelaksanaan Pembangunan Sarana dan Prasarana Industri (Dokumen)			1.00	1.00	1.00			(Sulawesi Tengah, SULAWESI TENGAH)					1.00		Dinas Perindustrian dan Perdagangan Provinsi Sulawesi Tengah
			Belanja Makanan dan Minuman Rapat (Paket)						1	26.980.000,00	(Sulawesi Tengah, SULAWESI TENGAH)	PENDAPATAN ASLI DAERAH (PAD), Dana Transfer Umum-Dana Alokasi Umum			Pelaku Usaha, IKM, Aparat Pembina Industri			Dinas Perindustrian dan Perdagangan Provinsi Sulawesi Tengah
			Belanja ATK (Paket)						1	11.000.000,00	(Sulawesi Tengah, SULAWESI TENGAH)	PENDAPATAN ASLI DAERAH (PAD), Dana Transfer Umum-Dana Alokasi Umum			Pelaku Usaha, IKM, Aparat Pembina Industri			Dinas Perindustrian dan Perdagangan Provinsi Sulawesi Tengah
			Honorarium Narasumber atau Pembahas, Moderator, Pembawa Acara, dan Panitia (Paket)						1	9.100.000,00	(Sulawesi Tengah, SULAWESI TENGAH)	PENDAPATAN ASLI DAERAH (PAD), Dana Transfer Umum-Dana Alokasi Umum			Pelaku Usaha, IKM, Aparat Pembina Industri			Dinas Perindustrian dan Perdagangan Provinsi Sulawesi Tengah
Belanja Jasa Audit/Surveillance ISO (Paket)						1	99.500.000,00	(Sulawesi Tengah, SULAWESI TENGAH)	PENDAPATAN ASLI DAERAH (PAD), Dana Transfer Umum-Dana Alokasi Umum			Pelaku Usaha, IKM, Aparat Pembina Industri			Dinas Perindustrian dan Perdagangan Provinsi Sulawesi Tengah			

NO	KODE	URUSAN/BIDANG URUSAN/PROGRAM/KEGIATAN/ SUB KEGIATAN	INDIKATOR PROGRAM/KEGIATAN/SUB KEGIATAN	Target Akhir Periode RPJMD	REALISASI CAPAIAN RKPD TAHUN 2022	PRAKIRAAN CAPAIAN TARGET RKPD TAHUN 2023	CAPAIAN KINERJA DAN KERANGKA PENDANAAN					KELOMPOK SASARAN	PRAKIRAAN MAJU RENCANA TAHUN 2025		PERANGKAT DAERAH PENANGGUNG JAWAB			
							TARGET 2024	PAGU INDIKATIF (Rp)	LOKASI	SUMBER DANA	PRIORITAS		TARGET	PAGU INDIKATIF (Rp)				
											NASIONAL					DAERAH		
1	2	3	4	5	6	7	8	9	10	11	12	13	14	15	16	17		
3.31.02.1.01.0005		Koordinasi, Sinkronisasi, dan Pelaksanaan Pemberdayaan Industri dan Peran Serta Masyarakat	Belanja Perjalanan Dinas Biasa (Paket)				1	16.200.000,00	(Sulawesi Tengah, SULAWESI TENGAH)	PENDAPATAN ASLI DAERAH (PAD), Dana Transfer Umum-Dana Alokasi Umum			Pelaku Usaha, IKM, Aparat Pembina Industri			Dinas Perindustrian dan Perdagangan Provinsi Sulawesi Tengah		
			Belanja Cetak (Paket)				1	2.045.800,00	(Sulawesi Tengah, SULAWESI TENGAH)	PENDAPATAN ASLI DAERAH (PAD), Dana Transfer Umum-Dana Alokasi Umum			Pelaku Usaha, IKM, Aparat Pembina Industri			Dinas Perindustrian dan Perdagangan Provinsi Sulawesi Tengah		
			Belanja Perjalanan Dinas Paket Meeting Dalam Kota (Paket)				1	5.225.500,00	(Sulawesi Tengah, SULAWESI TENGAH)	PENDAPATAN ASLI DAERAH (PAD), Dana Transfer Umum-Dana Alokasi Umum			Pelaku Usaha, IKM, Aparat Pembina Industri			Dinas Perindustrian dan Perdagangan Provinsi Sulawesi Tengah		
										1.463.341.200,00			Memperkuat Ketahanan Ekonomi untuk Pertumbuhan yang Berkualitas dan Berkeadilan			11.782.198.840,00		
			Jumlah Dokumen Hasil Koordinasi, Sinkronisasi, dan Pelaksanaan Pemberdayaan Industri dan Peran Serta Masyarakat (Dokumen)			1	1	1			(Sulawesi Tengah, SULAWESI TENGAH)				1		Dinas Perindustrian dan Perdagangan Provinsi Sulawesi Tengah	
			Belanja Cetak (Paket)						1	15.033.300,00	(Sulawesi Tengah, SULAWESI TENGAH)	PENDAPATAN ASLI DAERAH (PAD), Dana Transfer Umum-Dana Alokasi Umum			Pelaku Usaha, IKM, Aparat Pembina Industri			Dinas Perindustrian dan Perdagangan Provinsi Sulawesi Tengah
			Honorarium Narasumber atau Pembahas, Moderator, Pembawa Acara, dan Panitia (Paket)						1	14.600.000,00	(Sulawesi Tengah, SULAWESI TENGAH)	PENDAPATAN ASLI DAERAH (PAD), Dana Transfer Umum-Dana Alokasi Umum			Pelaku Usaha, IKM, Aparat Pembina Industri			Dinas Perindustrian dan Perdagangan Provinsi Sulawesi Tengah
			Belanja ATK (Paket)						1	12.000.000,00	(Sulawesi Tengah, SULAWESI TENGAH)	PENDAPATAN ASLI DAERAH (PAD), Dana Transfer Umum-Dana Alokasi Umum			Pelaku Usaha, IKM, Aparat Pembina Industri			Dinas Perindustrian dan Perdagangan Provinsi Sulawesi Tengah
			Belanja Jasa Tenaga Ahli (Paket)						1	43.200.000,00	(Sulawesi Tengah, SULAWESI TENGAH)	PENDAPATAN ASLI DAERAH (PAD), Dana Transfer Umum-Dana Alokasi Umum			Pelaku Usaha, IKM, Aparat Pembina Industri			Dinas Perindustrian dan Perdagangan Provinsi Sulawesi Tengah
			Belanja Perjalanan Dinas Biasa (Paket)						1	175.022.000,00	(Sulawesi Tengah, SULAWESI TENGAH)	PENDAPATAN ASLI DAERAH (PAD), Dana Transfer Umum-Dana Alokasi Umum			Pelaku Usaha, IKM, Aparat Pembina Industri			Dinas Perindustrian dan Perdagangan Provinsi Sulawesi Tengah

NO	KODE	URUSAN/BIDANG URUSAN/PROGRAM/KEGIATAN/ SUB KEGIATAN	INDIKATOR PROGRAM/KEGIATAN/SUB KEGIATAN	Target Akhir Periode RPJMD	REALISASI CAPAIAN RKPD TAHUN 2022	PRAKIRAAN CAPAIAN TARGET RKPD TAHUN 2023	CAPAIAN KINERJA DAN KERANGKA PENDANAAN					KELOMPOK SASARAN	PRAKIRAAN MAJU RENCANA TAHUN 2025		PERANGKAT DAERAH PENANGGUNG JAWAB	
							TARGET 2024	PAGU INDIKATIF (Rp)	LOKASI	SUMBER DANA	PRIORITAS		TARGET	PAGU INDIKATIF (Rp)		
											NASIONAL					DAERAH
1	2	3	4	5	6	7	8	9	10	11	12	13	14	15	16	17
			Belanja Bahan-Bahan Lainnya (Paket)				1	30.000.000,00	(Sulawesi Tengah, SULAWESI TENGAH)	PENDAPATAN ASLI DAERAH (PAD), Dana Transfer Umum-Dana Alokasi Umum			Pelaku Usaha, IKM, Aparat Pembina Industri			Dinas Perindustrian dan Perdagangan Provinsi Sulawesi Tengah
			Belanja Sewa Alat Peraga Pelatihan (Paket)				1	5.500.000,00	(Sulawesi Tengah, SULAWESI TENGAH)	PENDAPATAN ASLI DAERAH (PAD), Dana Transfer Umum-Dana Alokasi Umum			Pelaku Usaha, IKM, Aparat Pembina Industri			Dinas Perindustrian dan Perdagangan Provinsi Sulawesi Tengah
			Belanja Perjalanan Dinas Paket Meeting Luar Kota (Paket)				1	68.649.400,00	(Sulawesi Tengah, SULAWESI TENGAH)	PENDAPATAN ASLI DAERAH (PAD), Dana Transfer Umum-Dana Alokasi Umum			Pelaku Usaha, IKM, Aparat Pembina Industri			Dinas Perindustrian dan Perdagangan Provinsi Sulawesi Tengah
			Belanja Makanan dan Minuman Rapat (Paket)				1	76.495.000,00	(Sulawesi Tengah, SULAWESI TENGAH)	PENDAPATAN ASLI DAERAH (PAD), Dana Transfer Umum-Dana Alokasi Umum			Pelaku Usaha, IKM, Aparat Pembina Industri			Dinas Perindustrian dan Perdagangan Provinsi Sulawesi Tengah
			Belanja Sewa Bangunan Gedung Tempat Pertemuan (Paket)				1	19.500.000,00	(Sulawesi Tengah, SULAWESI TENGAH)	PENDAPATAN ASLI DAERAH (PAD), Dana Transfer Umum-Dana Alokasi Umum			Pelaku Usaha, IKM, Aparat Pembina Industri			Dinas Perindustrian dan Perdagangan Provinsi Sulawesi Tengah
			Jumlah Dokumen Hasil Koordinasi, Sinkronisasi, dan Pelaksanaan Pemberdayaan Industri dan Peran Serta Masyarakat (Dokumen)		2.00	2.00	2.00		(SULAWESI TENGAH)					0.00		UPTD Pengembangan Produk Industri Pangan dan Kerajinan (P2IPK)
			Belanja Pakaian Dinas Lapangan (PDL) (Paket)				1	1.250.000,00	(Kota Palu, SULAWESI TENGAH)	PENDAPATAN ASLI DAERAH (PAD), Dana Transfer Umum-Dana Alokasi Umum			UPT P2IPK			UPTD Pengembangan Produk Industri Pangan dan Kerajinan (P2IPK)
			Belanja Bahan- Bahan lainnya (Tahun)				1	310.757.000,00	(Kota Palu, SULAWESI TENGAH)	PENDAPATAN ASLI DAERAH (PAD), Dana Transfer Umum-Dana Alokasi Umum			UPT P2IPK			UPTD Pengembangan Produk Industri Pangan dan Kerajinan (P2IPK)
			Belanja Perjalanan Dinas Paket Meeting Dalam Kota (Tahun)				1	107.040.000,00	(Sulawesi Tengah atau kota lainnya, SULAWESI TENGAH)	PENDAPATAN ASLI DAERAH (PAD), Dana Transfer Umum-Dana Alokasi Umum			UPT P2IPK			UPTD Pengembangan Produk Industri Pangan dan Kerajinan (P2IPK)
			Belanja Jasa Kantor (Tahun)				1	147.530.000,00	(Kota Palu, SULAWESI TENGAH)	PENDAPATAN ASLI DAERAH (PAD), Dana Transfer Umum-Dana Alokasi Umum			UPT P2IPK			UPTD Pengembangan Produk Industri Pangan dan Kerajinan (P2IPK)

NO	KODE	URUSAN/BIDANG URUSAN/PROGRAM/KEGIATAN/ SUB KEGIATAN	INDIKATOR PROGRAM/KEGIATAN/SUB KEGIATAN	Target Akhir Periode RPJMD	REALISASI CAPAIAN RKPD TAHUN 2022	PRAKIRAAN CAPAIAN TARGET RKPD TAHUN 2023	CAPAIAN KINERJA DAN KERANGKA PENDANAAN						KELOMPOK SASARAN	PRAKIRAAN MAJU RENCANA TAHUN 2025		PERANGKAT DAERAH PENANGGUNG JAWAB
							TARGET 2024	PAGU INDIKATIF (Rp)	LOKASI	SUMBER DANA	PRIORITAS			TARGET	PAGU INDIKATIF (Rp)	
											NASIONAL	DAERAH				
1	2	3	4	5	6	7	8	9	10	11	12	13	14	15	16	17
			Belanja Alat/ Bahan untuk Kegiatan Kantor- Alat Tulis Kantor (Tahun)				1	38.898.500,00	(Kota Palu, SULAWESI TENGAH)	PENDAPATAN ASLI DAERAH (PAD), Dana Transfer Umum-Dana Alokasi Umum			UPT P2IPK			UPTD Pengembangan Produk Industri Pangan dan Kerajinan (P2IPK)
			Belanja Alat/ Bahan untuk Kegiatan Kantor- Bahan Cetak (Tahun)				1	94.733.600,00	(Kota Palu, SULAWESI TENGAH)	PENDAPATAN ASLI DAERAH (PAD), Dana Transfer Umum-Dana Alokasi Umum			UPT P2IPK			UPTD Pengembangan Produk Industri Pangan dan Kerajinan (P2IPK)
			Belanja Bahan Kimia (Tahun)				1	1.000.000,00	(KOTA PALU, SULAWESI TENGAH)	Dana Transfer Umum-Dana Alokasi Umum			UPT P2IPK			UPTD Pengembangan Produk Industri Pangan dan Kerajinan (P2IPK)
			Belanja Kursus/ Pelatihan, Sosialisasi, Bimbingan Teknis Serta Pendidikan dan Pelatihan (Tahun)				1	13.467.900,00	(Kota Palu, SULAWESI TENGAH)	PENDAPATAN ASLI DAERAH (PAD), Dana Transfer Umum-Dana Alokasi Umum			UPT P2IPK			UPTD Pengembangan Produk Industri Pangan dan Kerajinan (P2IPK)
			Belanja Alat/ Bahan untuk Kegiatan Kantor- Alat/ Bahan untuk kegiatan kantor lainnya (Tahun)				1	6.169.500,00	(Kota Palu, SULAWESI TENGAH)	PENDAPATAN ASLI DAERAH (PAD), Dana Transfer Umum-Dana Alokasi Umum			UPT P2IPK			UPTD Pengembangan Produk Industri Pangan dan Kerajinan (P2IPK)
			Belanja Perjalanan Dinas Biasa (Tahun)				1	247.345.000,00	(Sulawesi Tengah atau Kota Lainnya, SULAWESI TENGAH)	PENDAPATAN ASLI DAERAH (PAD), Dana Transfer Umum-Dana Alokasi Umum			UPT P2IPK			UPTD Pengembangan Produk Industri Pangan dan Kerajinan (P2IPK)
			Belanja Makanan dan Minuman Rapat (Tahun)				1	26.300.000,00	(Kota Palu, SULAWESI TENGAH)	PENDAPATAN ASLI DAERAH (PAD), Dana Transfer Umum-Dana Alokasi Umum			UPT P2IPK			UPTD Pengembangan Produk Industri Pangan dan Kerajinan (P2IPK)
			Belanja Perjalanan Dinas Dalam Kota (Tahun)				1	8.850.000,00	(Sulawesi Tengah atau kota lainnya, SULAWESI TENGAH)	PENDAPATAN ASLI DAERAH (PAD), Dana Transfer Umum-Dana Alokasi Umum			UPT P2IPK			UPTD Pengembangan Produk Industri Pangan dan Kerajinan (P2IPK)
	3.31.02.1.01.0006	Evaluasi terhadap Pelaksanaan Rencana Pembangunan Industri						160.050.850,00			Memperkuat Ketahanan Ekonomi untuk Pertumbuhan yang Berkualitas dan Berkeadilan				1.694.391.930,00	
			Jumlah Dokumen Evaluasi Pelaksanaan Rencana Pembangunan Industri (Dokumen)		1.00	1.00	1.00		(Sulawesi Tengah, SULAWESI TENGAH)					1.00		Dinas Perindustrian dan Perdagangan Provinsi Sulawesi Tengah

NO	KODE	URUSAN/BIDANG URUSAN/PROGRAM/KEGIATAN/ SUB KEGIATAN	INDIKATOR PROGRAM/KEGIATAN/SUB KEGIATAN	Target Akhir Periode RPJMD	REALISASI CAPAIAN RKPD TAHUN 2022	PRAKIRAAN CAPAIAN TARGET RKPD TAHUN 2023	CAPAIAN KINERJA DAN KERANGKA PENDANAAN						KELOMPOK SASARAN	PRAKIRAAN MAJU RENCANA TAHUN 2025		PERANGKAT DAERAH PENANGGUNG JAWAB
							TARGET 2024	PAGU INDIKATIF (Rp)	LOKASI	SUMBER DANA	PRIORITAS			TARGET	PAGU INDIKATIF (Rp)	
											NASIONAL	DAERAH				
1	2	3	4	5	6	7	8	9	10	11	12	13	14	15	16	17
			Belanja ATK (Paket)				1	12.000.000,00	(Sulawesi Tengah, SULAWESI TENGAH)	PENDAPATAN ASLI DAERAH (PAD), Dana Transfer Umum-Dana Alokasi Umum			Pelaku Usaha, IKM, Industri Besar, Aparat Pembina Industri, serta para stakeholder terkait			Dinas Perindustrian dan Perdagangan Provinsi Sulawesi Tengah
			Belanja Makanan dan Minuman Rapat (Paket)				1	68.140.000,00	(Sulawesi Tengah, SULAWESI TENGAH)	PENDAPATAN ASLI DAERAH (PAD), Dana Transfer Umum-Dana Alokasi Umum			Pelaku Usaha, IKM, Industri Besar, Aparat Pembina Industri, serta para stakeholder terkait			Dinas Perindustrian dan Perdagangan Provinsi Sulawesi Tengah
			Belanja Jasa Iklan/Reklame, Film, dan Pemotretan (Paket)				1	2.000.000,00	(Sulawesi Tengah, SULAWESI TENGAH)	PENDAPATAN ASLI DAERAH (PAD), Dana Transfer Umum-Dana Alokasi Umum			Pelaku Usaha, IKM, Industri Besar, Aparat Pembina Industri, stakeholder terkait			Dinas Perindustrian dan Perdagangan Provinsi Sulawesi Tengah
			Honorarium Narasumber atau Pembahas, Moderator, Pembawa Acara, dan Panitia (Paket)				1	19.600.000,00	(Sulawesi Tengah, SULAWESI TENGAH)	PENDAPATAN ASLI DAERAH (PAD), Dana Transfer Umum-Dana Alokasi Umum			Pelaku Usaha, IKM, Industri Besar, Aparat Pembina Industri, stakeholder terkait			Dinas Perindustrian dan Perdagangan Provinsi Sulawesi Tengah
			Belanja Perjalanan Dinas Biasa (Paket)				1	35.972.000,00	(Sulawesi Tengah, SULAWESI TENGAH)	PENDAPATAN ASLI DAERAH (PAD), Dana Transfer Umum-Dana Alokasi Umum			Pelaku Usaha, IKM, Industri Besar, Aparat Pembina Industri, stakeholder terkait			Dinas Perindustrian dan Perdagangan Provinsi Sulawesi Tengah
			Belanja Perjalanan Dinas Paket Meeting Dalam Kota (Paket)				1	21.154.000,00	(Sulawesi Tengah, SULAWESI TENGAH)	PENDAPATAN ASLI DAERAH (PAD), Dana Transfer Umum-Dana Alokasi Umum			Pelaku Usaha, IKM, Industri Besar, Aparat Pembina Industri, stakeholder terkait			Dinas Perindustrian dan Perdagangan Provinsi Sulawesi Tengah
			Belanja Cetak (Paket)				1	1.184.850,00	(Sulawesi Tengah, SULAWESI TENGAH)	PENDAPATAN ASLI DAERAH (PAD), Dana Transfer Umum-Dana Alokasi Umum			Pelaku Usaha, IKM, Industri Besar, Aparat Pembina Industri, serta para stakeholder terkait			Dinas Perindustrian dan Perdagangan Provinsi Sulawesi Tengah
2.	3.31.03	PROGRAM PENGENDALIAN IZIN USAHA INDUSTRI	Persentase Izin Usaha Industri yang memiliki kesesuaian persyaratan teknis (%)				100	224.429.900,00			Memperkuat Ketahanan Ekonomi untuk Pertumbuhan yang Berkualitas dan Berkeadilan	Meningkatkan Daya Saing produk dan komoditas Unggulan Daerah yang Berdampak pada Peningkatan Nilai Tambah dan Pendapatan Masyarakat			2.387.797.500,00	Dinas Perindustrian dan Perdagangan Provinsi Sulawesi Tengah

NO	KODE	URUSAN/BIDANG URUSAN/PROGRAM/KEGIATAN/ SUB KEGIATAN	INDIKATOR PROGRAM/KEGIATAN/SUB KEGIATAN	Target Akhir Periode RPJMD	REALISASI CAPAIAN RKPD TAHUN 2022	PRAKIRAAN CAPAIAN TARGET RKPD TAHUN 2023	CAPAIAN KINERJA DAN KERANGKA PENDANAAN					KELOMPOK SASARAN	PRAKIRAAN MAJU RENCANA TAHUN 2025		PERANGKAT DAERAH PENANGGUNG JAWAB				
							TARGET 2024	PAGU INDIKATIF (Rp)	LOKASI	SUMBER DANA	PRIORITAS		TARGET	PAGU INDIKATIF (Rp)					
											NASIONAL					DAERAH			
1	2	3	4	5	6	7	8	9	10	11	12	13	14	15	16	17			
3.31.03.1.01		Penerbitan Izin Usaha Industri (IUI), Izin Perluasan Usaha Industri (IPUI), Izin Usaha Kawasan Industri (IUKI), dan Izin Perluasan Kawasan Industri (IPKI) Kewenangan Provinsi						224.429.900,00			Memperkuat Ketahanan Ekonomi untuk Pertumbuhan yang Berkualitas dan Berkeadilan	Meningkatkan Daya Saing produk dan komoditas Unggulan Daerah yang Berdampak pada Peningkatan Nilai Tambah dan Pendapatan Masyarakat			2.387.797.500,00				
			Jumlah laporan Penerbitan Izin Usaha Industri (IUI), Izin Perluasan Usaha Industri (IPUI), Izin Usaha Kawasan Industri (IUKI), dan Izin Perluasan Kawasan Industri (IPKI) Kewenangan Provinsi (Laporan)				1		(Sulawesi Tengah, SULAWESI TENGAH)						1			Dinas Perindustrian dan Perdagangan Provinsi Sulawesi Tengah	
3.31.03.1.01.0003		Koordinasi dan Sinkronisasi Pengawasan terhadap Perizinan Berusaha sektor perindustrian yang menjadi kewenangan Provinsi						119.581.000,00			Memperkuat Ketahanan Ekonomi untuk Pertumbuhan yang Berkualitas dan Berkeadilan				1.273.492.000,00				
			-Jumlah dokumen hasil Koordinasi dan Sinkronisasi Pengawasan terhadap Perizinan Berusaha industri dengan skala usaha Industri Kecil dan Industri Menengah yang lokasinya lintas Kab./Kota, dan Industri Besar sepanjang merupakan Penanaman Modal Dalam Negeri dan selain bidang usaha tertentu yang menjadi kewenangan pemerintah pusat (Dokumen)			1	1	1		(SULAWESI TENGAH)						1			Dinas Perindustrian dan Perdagangan Provinsi Sulawesi Tengah
			Belanja ATK (Paket)					1	3.000.000,00	(Sulawesi Tengah, SULAWESI TENGAH)	PENDAPATAN ASLI DAERAH (PAD), Dana Transfer Umum-Dana Alokasi Umum			Industri Besar, Menengah, dan Kecil, Pelaku Usaha, Aparatur				Dinas Perindustrian dan Perdagangan Provinsi Sulawesi Tengah	
			Belanja Perjalanan Dinas Paket Meeting Dalam Kota (Paket)					1	5.700.000,00	(Sulawesi Tengah, SULAWESI TENGAH)	PENDAPATAN ASLI DAERAH (PAD), Dana Transfer Umum-Dana Alokasi Umum			Industri Besar, Menengah, dan Kecil, Pelaku Usaha, Aparatur				Dinas Perindustrian dan Perdagangan Provinsi Sulawesi Tengah	
			Belanja Perjalanan Dinas Dalam Kota (Paket)					1	550.000,00	(Sulawesi Tengah, SULAWESI TENGAH)	PENDAPATAN ASLI DAERAH (PAD), Dana Transfer Umum-Dana Alokasi Umum			Industri Besar, Menengah, dan Kecil, Pelaku Usaha, Aparatur				Dinas Perindustrian dan Perdagangan Provinsi Sulawesi Tengah	
		Honorarium Narasumber atau Pembahas, Moderator, Pembawa Acara, dan Panitia (Paket)				1	17.000.000,00	(Sulawesi Tengah, SULAWESI TENGAH)	PENDAPATAN ASLI DAERAH (PAD), Dana Transfer Umum-Dana Alokasi Umum			Industri Besar, Menengah, dan Kecil, Pelaku Usaha, Aparatur				Dinas Perindustrian dan Perdagangan Provinsi Sulawesi Tengah			

NO	KODE	URUSAN/BIDANG URUSAN/PROGRAM/KEGIATAN/ SUB KEGIATAN	INDIKATOR PROGRAM/KEGIATAN/SUB KEGIATAN	Target Akhir Periode RPJMD	REALISASI CAPAIAN RKPD TAHUN 2022	PRAKIRAAN CAPAIAN TARGET RKPD TAHUN 2023	CAPAIAN KINERJA DAN KERANGKA PENDANAAN					KELOMPOK SASARAN	PRAKIRAAN MAJU RENCANA TAHUN 2025		PERANGKAT DAERAH PENANGGUNG JAWAB	
							TARGET 2024	PAGU INDIKATIF (Rp)	LOKASI	SUMBER DANA	PRIORITAS		TARGET	PAGU INDIKATIF (Rp)		
											NASIONAL					DAERAH
1	2	3	4	5	6	7	8	9	10	11	12	13	14	15	16	17
			Belanja Cetak (Paket)				1	3.985.000,00	(Sulawesi Tengah, SULAWESI TENGAH)	PENDAPATAN ASLI DAERAH (PAD), Dana Transfer Umum-Dana Alokasi Umum			Industri Besar, Menengah, dan Kecil, Pelaku Usaha, Aparatur			Dinas Perindustrian dan Perdagangan Provinsi Sulawesi Tengah
			Belanja Perjalanan Dinas Biasa (Paket)				1	61.466.000,00	(Sulawesi Tengah, SULAWESI TENGAH)	PENDAPATAN ASLI DAERAH (PAD), Dana Transfer Umum-Dana Alokasi Umum			Industri Besar, Menengah, dan Kecil, Pelaku Usaha, Aparatur			Dinas Perindustrian dan Perdagangan Provinsi Sulawesi Tengah
			Belanja Jasa Iklan/Reklame, Film, dan Pemetretan (Paket)				1	1.000.000,00	(Sulawesi Tengah, SULAWESI TENGAH)	PENDAPATAN ASLI DAERAH (PAD), Dana Transfer Umum-Dana Alokasi Umum			Industri Besar, Menengah, dan Kecil, Pelaku Usaha, Aparatur			Dinas Perindustrian dan Perdagangan Provinsi Sulawesi Tengah
			Belanja Makan Minum Rapat (Paket)				1	26.880.000,00	(Sulawesi Tengah, SULAWESI TENGAH)	PENDAPATAN ASLI DAERAH (PAD), Dana Transfer Umum-Dana Alokasi Umum			Industri Besar, Menengah, dan Kecil, Pelaku Usaha, Aparatur			Dinas Perindustrian dan Perdagangan Provinsi Sulawesi Tengah
	3.31.03.1.01.0004	Fasilitasi verifikasi pemenuhan persyaratan/standar kegiatan usaha sektor perindustrian dalam rangka penerbitan perizinan berusaha berbasis risiko melalui Sistem Informasi Industri Nasional (SIINas) yang terintegrasi dengan Sistem Online Single Submission Risk Base Approach (OSS RBA)						104.848.900,00			Memperkuat Ketahanan Ekonomi untuk Pertumbuhan yang Berkualitas dan Berkeadilan				1.114.305.500,00	
			Jumlah dokumen Laporan Verifikasi pemenuhan persyaratan/standar kegiatan usaha sektor perindustrian dalam rangka penerbitan perizinan berusaha berbasis risiko untuk bidang usaha sektor perindustrian dengan tingkat risiko usaha Menengah-Tinggi dan Tinggi, melalui SIINas yang terintegrasi dengan Sistem OSS RBA, bagi: 1) Penanaman Modal Dalam Negeri (PMDN) dengan skala usaha Industri Besar, selain bidang usaha tertentu yang menjadi kewenangan pemerintah pusat dan 2) Penanaman Modal Dalam Negeri (PMDN) dengan skala usaha Industri Kecil dan Industri Menengah pada 1 (satu) hamparan lokasi yang sama namun lintas kabupaten/kota, selain bidang usaha tertentu yang menjadi kewenangan pemerintah pusat. (Dokumen)		1.00	1.00	1.00		(Sulawesi Tengah, SULAWESI TENGAH)					1.00		Dinas Perindustrian dan Perdagangan Provinsi Sulawesi Tengah
			Belanja ATK (Paket)				1	3.000.000,00	(Sulawesi Tengah, SULAWESI TENGAH)	PENDAPATAN ASLI DAERAH (PAD), Dana Transfer Umum-Dana Alokasi Umum			Industri Besar, Kecil, dan Menengah, Pelaku Usaha, Aparatur Industri			Dinas Perindustrian dan Perdagangan Provinsi Sulawesi Tengah

NO	KODE	URUSAN/BIDANG URUSAN/PROGRAM/KEGIATAN/ SUB KEGIATAN	INDIKATOR PROGRAM/KEGIATAN/SUB KEGIATAN	Target Akhir Periode RPJMD	REALISASI CAPAIAN RKPD TAHUN 2022	PRAKIRAAN CAPAIAN TARGET RKPD TAHUN 2023	CAPAIAN KINERJA DAN KERANGKA PENDANAAN						KELOMPOK SASARAN	PRAKIRAAN MAJU RENCANA TAHUN 2025		PERANGKAT DAERAH PENANGGUNG JAWAB
							TARGET 2024	PAGU INDIKATIF (Rp)	LOKASI	SUMBER DANA	PRIORITAS			TARGET	PAGU INDIKATIF (Rp)	
											NASIONAL	DAERAH				
1	2	3	4	5	6	7	8	9	10	11	12	13	14	15	16	17
			Belanja Jasa Iklan/Reklame, Film, dan Pemotretan (Paket)				1	1.000.000,00	(Sulawesi Tengah, SULAWESI TENGAH)	PENDAPATAN ASLI DAERAH (PAD), Dana Transfer Umum-Dana Alokasi Umum			Industri Besar, Kecil, dan Menengah, Pelaku Usaha, Aparatur Industri			Dinas Perindustrian dan Perdagangan Provinsi Sulawesi Tengah
			Belanja Perjalanan Dinas Biasa (Paket)				1	6.660.000,00	(Sulawesi Tengah, SULAWESI TENGAH)	PENDAPATAN ASLI DAERAH (PAD), Dana Transfer Umum-Dana Alokasi Umum			Industri Besar, Kecil, dan Menengah, Pelaku Usaha, Aparatur Industri			Dinas Perindustrian dan Perdagangan Provinsi Sulawesi Tengah
			Belanja Perjalanan Dinas Paket Meeting Dalam Kota (Paket)				1	11.400.000,00	(Sulawesi Tengah, SULAWESI TENGAH)	PENDAPATAN ASLI DAERAH (PAD), Dana Transfer Umum-Dana Alokasi Umum			Industri Besar, Kecil, dan Menengah, Pelaku Usaha, Aparatur Industri			Dinas Perindustrian dan Perdagangan Provinsi Sulawesi Tengah
			Belanja Makan Minum Rapat (Paket)				1	53.760.000,00	(Sulawesi Tengah, SULAWESI TENGAH)	PENDAPATAN ASLI DAERAH (PAD), Dana Transfer Umum-Dana Alokasi Umum			Industri Besar, Kecil, dan Menengah, Pelaku Usaha, Aparatur Industri			Dinas Perindustrian dan Perdagangan Provinsi Sulawesi Tengah
			Belanja Cetak (Paket)				1	3.828.900,00	(Sulawesi Tengah, SULAWESI TENGAH)	PENDAPATAN ASLI DAERAH (PAD), Dana Transfer Umum-Dana Alokasi Umum			Industri Besar, Kecil, dan Menengah, Pelaku Usaha, Aparatur Industri			Dinas Perindustrian dan Perdagangan Provinsi Sulawesi Tengah
			Honorarium Narasumber atau Pembahas, Moderator, Pembawa Acara, dan Panitia (Paket)				1	25.200.000,00	(Sulawesi Tengah, SULAWESI TENGAH)	PENDAPATAN ASLI DAERAH (PAD), Dana Transfer Umum-Dana Alokasi Umum			Industri Besar, Kecil, dan Menengah, Pelaku Usaha, Aparatur Industri			Dinas Perindustrian dan Perdagangan Provinsi Sulawesi Tengah
3.	3.31.04	PROGRAM PENGELOLAAN SISTEM INFORMASI INDUSTRI NASIONAL						202.049.500,00			Memperkuat Ketahanan Ekonomi untuk Pertumbuhan yang Berkualitas dan Berkeadilan	Meningkatkan Daya Saing produk dan komoditas Unggulan Daerah yang Berdampak pada Peningkatan Nilai Tambah dan Pendapatan Masyarakat			1.560.224.600,00	Dinas Perindustrian dan Perdagangan Provinsi Sulawesi Tengah
	3.31.04.1.01	Penyediaan Informasi Industri untuk IUI, IPU, IUKI, dan IPKI Kewenangan Provinsi Berbasis Sistem Informasi Industri Nasional (SIINas)	Persentase data Industri yang terdaftar dalam SIINas (%)				87				Memperkuat Ketahanan Ekonomi untuk Pertumbuhan yang Berkualitas dan Berkeadilan	Meningkatkan Daya Saing produk dan komoditas Unggulan Daerah yang Berdampak pada Peningkatan Nilai Tambah dan Pendapatan Masyarakat			1.560.224.600,00	

NO	KODE	URUSAN/BIDANG URUSAN/PROGRAM/KEGIATAN/ SUB KEGIATAN	INDIKATOR PROGRAM/KEGIATAN/SUB KEGIATAN	Target Akhir Periode RPJMD	REALISASI CAPAIAN RKPD TAHUN 2022	PRAKIRAAN CAPAIAN TARGET RKPD TAHUN 2023	CAPAIAN KINERJA DAN KERANGKA PENDANAAN						KELOMPOK SASARAN	PRAKIRAAN MAJU RENCANA TAHUN 2025		PERANGKAT DAERAH PENANGGUNG JAWAB		
							TARGET 2024	PAGU INDIKATIF (Rp)	LOKASI	SUMBER DANA	PRIORITAS			TARGET	PAGU INDIKATIF (Rp)			
											NASIONAL	DAERAH						
1	2	3	4	5	6	7	8	9	10	11	12	13	14	15	16	17		
3.31.04.1.01.0001		Fasilitasi Pengumpulan, Pengolahan dan Analisis Data Industri, Data Kawasan Industri serta Data Lain Lingkup Provinsi Melalui Sistem Informasi Industri Nasional (SIINas)	Jumlah Dokumen Penyediaan Informasi Industri untuk IUI, IPUI, IUKI, dan IPKI Kewenangan Provinsi Berbasis Sistem Informasi Industri Nasional (SIINas) (Dokumen)				1		(Sulawesi Tengah, SULAWESI TENGAH)					1		Dinas Perindustrian dan Perdagangan Provinsi Sulawesi Tengah		
								65.365.750,00			Memperkuat Ketahanan Ekonomi untuk Pertumbuhan yang Berkualitas dan Berkeadilan				720.103.560,00			
			Jumlah Dokumen Hasil Fasilitasi Pengumpulan, Pengolahan dan Analisis Data Industri, Data Kawasan Industri serta Data Lain Lingkup Provinsi Melalui Sistem Informasi Industri Nasional (SIINas) (Dokumen)			1.00	1.00	1.00		(Sulawesi Tengah, SULAWESI TENGAH)						1.00		Dinas Perindustrian dan Perdagangan Provinsi Sulawesi Tengah
			Belanja Jasa Iklan/Reklame, Film, dan Pemotretan (Paket)					1	1.000.000,00	(Sulawesi Tengah, SULAWESI TENGAH)	PENDAPATAN ASLI DAERAH (PAD), Dana Transfer Umum-Dana Alokasi Umum							Dinas Perindustrian dan Perdagangan Provinsi Sulawesi Tengah
			Belanja Cetak (Paket)					1	509.750,00	(Sulawesi Tengah, SULAWESI TENGAH)	PENDAPATAN ASLI DAERAH (PAD), Dana Transfer Umum-Dana Alokasi Umum							Dinas Perindustrian dan Perdagangan Provinsi Sulawesi Tengah
			Belanja Makanan dan Minuman Rapat (Paket)					1	38.376.000,00	(Sulawesi Tengah, SULAWESI TENGAH)	PENDAPATAN ASLI DAERAH (PAD), Dana Transfer Umum-Dana Alokasi Umum							Dinas Perindustrian dan Perdagangan Provinsi Sulawesi Tengah
			Belanja ATK (Paket)					1	5.200.000,00	(Sulawesi Tengah, SULAWESI TENGAH)	PENDAPATAN ASLI DAERAH (PAD), Dana Transfer Umum-Dana Alokasi Umum							Dinas Perindustrian dan Perdagangan Provinsi Sulawesi Tengah
3.31.04.1.01.0002		Diseminasi dan Publikasi Data Informasi dan Analisis Industri Provinsi melalui SIINas	Honorarium Narasumber atau Pembahas, Moderator, Pembawa Acara, dan Panitia (Paket)				1	7.900.000,00	(Sulawesi Tengah, SULAWESI TENGAH)	PENDAPATAN ASLI DAERAH (PAD), Dana Transfer Umum-Dana Alokasi Umum						Dinas Perindustrian dan Perdagangan Provinsi Sulawesi Tengah		
			Belanja Perjalanan Dinas Paket Meeting Dalam Kota (Paket)				1	12.380.000,00	(Sulawesi Tengah, SULAWESI TENGAH)	PENDAPATAN ASLI DAERAH (PAD), Dana Transfer Umum-Dana Alokasi Umum							Dinas Perindustrian dan Perdagangan Provinsi Sulawesi Tengah	
								88.331.750,00			Memperkuat Ketahanan Ekonomi untuk Pertumbuhan yang Berkualitas dan Berkeadilan				720.103.560,00			

NO	KODE	URUSAN/BIDANG URUSAN/PROGRAM/KEGIATAN/ SUB KEGIATAN	INDIKATOR PROGRAM/KEGIATAN/SUB KEGIATAN	Target Akhir Periode RPJMD	REALISASI CAPAIAN RKPD TAHUN 2022	PRAKIRAAN CAPAIAN TARGET RKPD TAHUN 2023	CAPAIAN KINERJA DAN KERANGKA PENDANAAN					KELOMPOK SASARAN	PRAKIRAAN MAJU RENCANA TAHUN 2025		PERANGKAT DAERAH PENANGGUNG JAWAB	
							TARGET 2024	PAGU INDIKATIF (Rp)	LOKASI	SUMBER DANA	PRIORITAS		TARGET	PAGU INDIKATIF (Rp)		
											NASIONAL					DAERAH
1	2	3	4	5	6	7	8	9	10	11	12	13	14	15	16	17
1.	3.32.02	PROGRAM Perencanaan KAWASAN TRANSMIGRASI						600.000.000,00							-	
	3.32.02.1.01	Pencadangan Tanah untuk Kawasan Transmigrasi						600.000.000,00							-	
	3.32.02.1.01.0001	Identifikasi Potensi Kawasan Transmigrasi						75.000.000,00							-	
		Jumlah Dokumen Hasil Identifikasi Potensi Kawasan Transmigrasi yang Bisa Dibangun dan Dikerjasamakan dengan Daerah Lain (Dokumen)			0	0										Dinas Tenaga Kerja dan Transmigrasi Provinsi Sulawesi Tengah
		Belanja ATK / Cetak dan Penggandaan (Bulan)					12	21.000.000,00	(Kota Palu, KOTA PALU)	Dana Transfer Umum-Dana Alokasi Umum			Disnakertrans			Dinas Tenaga Kerja dan Transmigrasi Provinsi Sulawesi Tengah
		Belanja Perjalanan Dinas Identifikasi Kawasan Transmigrasi (Lokasi)					2	28.000.000,00	(Kawasan Transmigrasi, SULAWESI TENGAH)	Dana Transfer Umum-Dana Alokasi Umum			Disnakertrans			Dinas Tenaga Kerja dan Transmigrasi Provinsi Sulawesi Tengah
		Belanja Cetak dan Penggandaan dan Bahan Komputer (Bulan)					12	18.500.000,00	(Kota Palu, KOTA PALU)	Dana Transfer Umum-Dana Alokasi Umum			Disnakertrans			Dinas Tenaga Kerja dan Transmigrasi Provinsi Sulawesi Tengah
		Belanja Makan Minum Rapat (Kali)					2	7.500.000,00	(Kota Palu, KOTA PALU)	Dana Transfer Umum-Dana Alokasi Umum			Disnakertrans			Dinas Tenaga Kerja dan Transmigrasi Provinsi Sulawesi Tengah
	3.32.02.1.01.0002	Advokasi dan Musyawarah Penetapan Kawasan						100.000.000,00							-	
		Jumlah Kasus yang Dapat Diselesaikan untuk Mendukung Penetapan Kawasan Transmigrasi (Kawasan Transmigrasi)			0	0										Dinas Tenaga Kerja dan Transmigrasi Provinsi Sulawesi Tengah
		Belanja Pemeliharaan Kendaraan Dinas Roda IV (Unit)					1	34.000.000,00	(Kota Palu, KOTA PALU)	Dana Transfer Umum-Dana Alokasi Umum			Disnakertrans			Dinas Tenaga Kerja dan Transmigrasi Provinsi Sulawesi Tengah
		Belanja ATK / Cetak dan Bahan Komputer (Bulan)					12	20.500.000,00	(Kota Palu, KOTA PALU)	Dana Transfer Umum-Dana Alokasi Umum			Disnakertrans			Dinas Tenaga Kerja dan Transmigrasi Provinsi Sulawesi Tengah
		Belanja Makan Minum Rapat (Kali)					2	7.500.000,00	(Kota Palu, KOTA PALU)	Dana Transfer Umum-Dana Alokasi Umum			Disnakertrans			Dinas Tenaga Kerja dan Transmigrasi Provinsi Sulawesi Tengah
		Belanja Perjalanan Dinas dalam Rangka Penetapan Kawasan Transmigrasi (Lokasi)					2	38.000.000,00	(Kawasan Transmigrasi, SULAWESI TENGAH)	Dana Transfer Umum-Dana Alokasi Umum			Disnakertrans			Dinas Tenaga Kerja dan Transmigrasi Provinsi Sulawesi Tengah
	3.32.02.1.01.0003	Penyediaan Tanah untuk Pembangunan Kawasan Transmigrasi						125.000.000,00							-	
		Luas Tanah untuk Pembangunan Kawasan Transmigrasi (Hektar)			0	0										Dinas Tenaga Kerja dan Transmigrasi Provinsi Sulawesi Tengah

NO	KODE	URUSAN/BIDANG URUSAN/PROGRAM/KEGIATAN/ SUB KEGIATAN	INDIKATOR PROGRAM/KEGIATAN/SUB KEGIATAN	Target Akhir Periode RPJMD	REALISASI CAPAIAN RKPD TAHUN 2022	PRAKIRAAN CAPAIAN TARGET RKPD TAHUN 2023	CAPAIAN KINERJA DAN KERANGKA PENDANAAN						KELOMPOK SASARAN	PRAKIRAAN MAJU RENCANA TAHUN 2025		PERANGKAT DAERAH PENANGGUNG JAWAB			
							TARGET 2024	PAGU INDIKATIF (Rp)	LOKASI	SUMBER DANA	PRIORITAS			TARGET	PAGU INDIKATIF (Rp)				
											NASIONAL	DAERAH							
1	2	3	4	5	6	7	8	9	10	11	12	13	14	15	16	17			
3.32.02.1.01.0004		Penatausahaan Pencadangan Tanah untuk Kawasan Transmigrasi	Disnakertrans (Bulan)				12	19.920.000,00	(Kota Palu, KOTA PALU)	Dana Transfer Umum-Dana Alokasi Umum			Belanja Honorarium KPA / PPTK			Dinas Tenaga Kerja dan Transmigrasi Provinsi Sulawesi Tengah			
			Belanja ATK, Cetak dan Bahan Komputer (Bulan)				12	32.080.000,00	(Kota Palu, KOTA PALU)	Dana Transfer Umum-Dana Alokasi Umum			Disnakertrans			Dinas Tenaga Kerja dan Transmigrasi Provinsi Sulawesi Tengah			
			Belanja Makan Minum Rapat (Kali)				4	8.000.000,00	(Kota Palu, SULAWESI TENGAH)	Dana Transfer Umum-Dana Alokasi Umum			Disnakertrans			Dinas Tenaga Kerja dan Transmigrasi Provinsi Sulawesi Tengah			
			Belanja Perjalanan Dinas Dalam Rangka Penyediaan Tanah untuk Pembangunan Kawasan Transmigrasi (Lokasi)				3	65.000.000,00	(Kawasan Transmigrasi, SULAWESI TENGAH)	Dana Transfer Umum-Dana Alokasi Umum			Disnakertrans			Dinas Tenaga Kerja dan Transmigrasi Provinsi Sulawesi Tengah			
										300.000.000,00								-	
			Dokumen Usulan Pencadangan Tanah untuk Kawasan Transmigrasi (Dokumen)				0	0											Dinas Tenaga Kerja dan Transmigrasi Provinsi Sulawesi Tengah
			Belanja Jasa Honorarium Narasumber atau Pembahas, Moderator (Kegiatan)							1	13.200.000,00	(Kota Palu, KOTA PALU)	Dana Transfer Umum-Dana Alokasi Umum			Disnakertrans			Dinas Tenaga Kerja dan Transmigrasi Provinsi Sulawesi Tengah
			Belanja Makanan dan Minuman Rapat (Kali)							2	8.525.000,00	(Kota Palu, KOTA PALU)	Dana Transfer Umum-Dana Alokasi Umum			Disnakertrans			Dinas Tenaga Kerja dan Transmigrasi Provinsi Sulawesi Tengah
			Belanja ATK (Bulan)							12	1.500.000,00	(Kota Palu, KOTA PALU)	Dana Transfer Umum-Dana Alokasi Umum			Disnakertrans			Dinas Tenaga Kerja dan Transmigrasi Provinsi Sulawesi Tengah
			Belanja Jasa Konsultan Perencanaan (Paket)							1	190.000.000,00	(2 Lokasi Kawasan Transmigrasi, SULAWESI TENGAH)	Dana Transfer Umum-Dana Alokasi Umum			Disnakertrans			Dinas Tenaga Kerja dan Transmigrasi Provinsi Sulawesi Tengah
Belanja Perjalanan Dinas Dalam Rangka Penatausahaan Pencadangan Tanah untuk Kawasan Transmigrasi (Lokasi)							3	58.203.000,00	(Kawasan Tranmigrasi, SULAWESI TENGAH)	Dana Transfer Umum-Dana Alokasi Umum			Disnakertrans			Dinas Tenaga Kerja dan Transmigrasi Provinsi Sulawesi Tengah			
Belanja Kawat/Faksimile/Internet/TV Kabel/TV Berlangganan (Bulan)							12	8.572.000,00	(Kota Palu, KOTA PALU)	Dana Transfer Umum-Dana Alokasi Umum			Disnakertrans			Dinas Tenaga Kerja dan Transmigrasi Provinsi Sulawesi Tengah			
Belanja Bahan Bakar Minyak (Bulan)							12	20.000.000,00	(Kota Palu, KOTA PALU)	Dana Transfer Umum-Dana Alokasi Umum			Disnakertrans			Dinas Tenaga Kerja dan Transmigrasi Provinsi Sulawesi Tengah			
2.	3.32.03	PROGRAM PEMBANGUNAN KAWASAN TRANSMIGRASI	Persentase satuan Permukiman / kawasan transmigrasi yang difasilitasi pembangunannya (%)				75	2.500.000.000,00								Dinas Tenaga Kerja dan Transmigrasi Provinsi Sulawesi Tengah			

NO	KODE	URUSAN/BIDANG URUSAN/PROGRAM/KEGIATAN/ SUB KEGIATAN	INDIKATOR PROGRAM/KEGIATAN/SUB KEGIATAN	Target Akhir Periode RPJMD	REALISASI CAPAIAN RKPD TAHUN 2022	PRAKIRAAN CAPAIAN TARGET RKPD TAHUN 2023	CAPAIAN KINERJA DAN KERANGKA PENDANAAN					KELOMPOK SASARAN	PRAKIRAAN MAJU RENCANA TAHUN 2025		PERANGKAT DAERAH PENANGGUNG JAWAB	
							TARGET 2024	PAGU INDIKATIF (Rp)	LOKASI	SUMBER DANA	PRIORITAS		TARGET	PAGU INDIKATIF (Rp)		
											NASIONAL					DAERAH
1	2	3	4	5	6	7	8	9	10	11	12	13	14	15	16	17
	3.32.03.1.01	Penataan Persebaran Penduduk yang Berasal dari Lintas Daerah Kabupaten/Kota dalam 1 (Satu) Daerah Provinsi						2.500.000.000,00							-	
	3.32.03.1.01.0001	Koordinasi dan Sinkronisasi Kerjasama Pembangunan Transmigrasi Antar Pemerintah Daerah Kabupaten/kota dalam 1 (Satu) Daerah Provinsi						50.000.000,00							-	
		<i>Jumlah Laporan Hasil Koordinasi dan Sinkronisasi Kerjasama Pembangunan Transmigrasi Antar Pemerintah Daerah Kabupaten/Kota dalam 1 (Satu) Daerah Provinsi (Laporan)</i>			0	0										<i>Dinas Tenaga Kerja dan Transmigrasi Provinsi Sulawesi Tengah</i>
		<i>Belanja Alat/Bahan untuk Kegiatan Kantor & Alat Tulis Kantor dan Penggandaan (Bulan)</i>					12	4.698.000,00	(Kota Palu, KOTA PALU)	Dana Transfer Umum-Dana Alokasi Umum			Disnakertrans Sulteng			<i>Dinas Tenaga Kerja dan Transmigrasi Provinsi Sulawesi Tengah</i>
		<i>Belanja Perjalanan Dinas Dalam Rangka Koordinasi dan Sinkronisasi Kerjasama Pembangunan Transmigrasi (Provinsi)</i>					4	45.302.000,00	(Jawa, Bali , DKI Jakarta, Sumatera , Bali, Luar Wilayah)	Dana Transfer Umum-Dana Alokasi Umum			Disnakertrans			<i>Dinas Tenaga Kerja dan Transmigrasi Provinsi Sulawesi Tengah</i>
	3.32.03.1.01.0002	Penyiapan Lingkungan Hunian Fisik, Sosial, Ekonomi bagi Penduduk Setempat dan Transmigran						2.350.000.000,00							-	
		<i>Jumlah Dokumen Hasil Evaluasi Kelayakan Lingkungan dan Permukiman Transmigrasi (Yang Memenuhi Kriteria Layak Huni, Layak Usaha dan Layak Berkembang) (Dokumen)</i>			0	0										<i>Dinas Tenaga Kerja dan Transmigrasi Provinsi Sulawesi Tengah</i>
		<i>Belanja Barang dan/atau Jasa yang Diserahkan kepada Masyarakat (Lokasi)</i>					4	790.000.000,00	(Unit Permukiman Kawasan Transmigrasi, SULAWESI TENGAH)	Dana Transfer Umum-Dana Alokasi Umum			Disnakertrans			<i>Dinas Tenaga Kerja dan Transmigrasi Provinsi Sulawesi Tengah</i>
		<i>Pemohonan pembukaan jalan Masyarakat Desa Botugolu kec. Bonubogu, Kab. Buol Rp. 200.000.000 (Paket)</i>					1	200.000.000,00	(Pemohonan pembukaan jalan Masyarakat Desa Botugolu kec. Bonubogu, Kab. Buol, KAB. BUOL)	PENDAPATAN ASLI DAERAH (PAD)			Perangkat daerah			<i>Dinas Tenaga Kerja dan Transmigrasi Provinsi Sulawesi Tengah</i>
		<i>Belanja Perjalanan Dinas Dalam Rangka Identifikasi, Monitoring, Evaluasi Pembangunan Sarana dan Prasarana di Kawasan Transmigrasi (Lokasi)</i>					4	162.256.000,00	(Kawasan Transmigrasi, SULAWESI TENGAH)	Dana Transfer Umum-Dana Alokasi Umum			Disnakertrans			<i>Dinas Tenaga Kerja dan Transmigrasi Provinsi Sulawesi Tengah</i>
		<i>Belanja Makanan dan Minuman Rapat (kegiatan)</i>					1	3.300.000,00	(Kota Palu, KOTA PALU)	Dana Transfer Umum-Dana Alokasi Umum			Disnakertrans			<i>Dinas Tenaga Kerja dan Transmigrasi Provinsi Sulawesi Tengah</i>
		<i>Permohonan Pembukaan Jalan Masyarakat Desa Bonubogu, Kecamatan Bonubogu, Kabupaten Buol Rp. 200.000.000 (Paket)</i>					1	200.000.000,00	(Permohonan Pembukaan Jalan Masyarakat Desa Bonubogu, Kecamatan Bonubogu, Kabupaten Buol, KAB. BUOL)	PENDAPATAN ASLI DAERAH (PAD)			Perangkat daerah			<i>Dinas Tenaga Kerja dan Transmigrasi Provinsi Sulawesi Tengah</i>

NO	KODE	URUSAN/BIDANG URUSAN/PROGRAM/KEGIATAN/ SUB KEGIATAN	INDIKATOR PROGRAM/KEGIATAN/SUB KEGIATAN	Target Akhir Periode RPJMD	REALISASI CAPAIAN RKPD TAHUN 2022	PRAKIRAAN CAPAIAN TARGET RKP TAHUN 2023	CAPAIAN KINERJA DAN KERANGKA PENDANAAN					KELOMPOK SASARAN	PRAKIRAAN MAJU RENCANA TAHUN 2025		PERANGKAT DAERAH PENANGGUNG JAWAB	
							TARGET 2024	PAGU INDIKATIF (Rp)	LOKASI	SUMBER DANA	PRIORITAS		TARGET	PAGU INDIKATIF (Rp)		
											NASIONAL					DAERAH
1	2	3	4	5	6	7	8	9	10	11	12	13	14	15	16	17
			Honorarium Penanggungjawaban Pengelola Keuangan dan BMD (Bulan)				12	52.560.000,00	(Kota Palu, KOTA PALU)	Dana Transfer Umum-Dana Alokasi Umum			Disnakertrans			Dinas Tenaga Kerja dan Transmigrasi Provinsi Sulawesi Tengah
			Belanja Kawat/Faksimili/Internet/TVBerlangganan (Bulan)				12	11.700.000,00	(Kota Palu, KOTA PALU)	Dana Transfer Umum-Dana Alokasi Umum			Disnakertrans			Dinas Tenaga Kerja dan Transmigrasi Provinsi Sulawesi Tengah
			Belanja Modal Komputer / Notebook (Paket)				1	13.905.150,00	(Kota Palu, SULAWESI TENGAH)	Dana Transfer Umum-Dana Alokasi Umum			Disnakertrans			Dinas Tenaga Kerja dan Transmigrasi Provinsi Sulawesi Tengah
			Permohonan Pembukaan Jalan Masyarakat Desa Sidondo I, Kec. Sigi Biromaru, Kab. Sigi Rp. 200.000.000 (Paket)				1	200.000.000,00	(Permohonan Pembukaan Jalan Masyarakat Desa Sidondo I, Kec. Sigi Biromaru, Kab. Sigi, KAB. SIGI)	PENDAPATAN ASLI DAERAH (PAD)			Perangkat daerah			Dinas Tenaga Kerja dan Transmigrasi Provinsi Sulawesi Tengah
			Belanja Bahan-Bahan Bakar dan Pelumas (Bulan)				12	72.000.000,00	(Kota Palu, KOTA PALU)	Dana Transfer Umum-Dana Alokasi Umum			Disnakertrans			Dinas Tenaga Kerja dan Transmigrasi Provinsi Sulawesi Tengah
			Jasa Konsultasi Perencanaan / Pengawasan (Paket)				4	32.000.000,00	(Kota Palu, KOTA PALU)	Dana Transfer Umum-Dana Alokasi Umum			Disnakertrans			Dinas Tenaga Kerja dan Transmigrasi Provinsi Sulawesi Tengah
			Permohonan Pembukaan Jalan Masyarakat Desa Bora, Kec. Sigi Biromaru, Kab. Sigi Rp. 200.000.000 (Paket)				1	200.000.000,00	(Permohonan Pembukaan Jalan Masyarakat Desa Bora, Kec. Sigi Biromaru, Kab. Sigi, KAB. SIGI)	PENDAPATAN ASLI DAERAH (PAD)			Perangkat daerah			Dinas Tenaga Kerja dan Transmigrasi Provinsi Sulawesi Tengah
			Belanja Alat/Bahan untuk Kegiatan Kantor â€ Alat Tulis Kantor, Penggandaan dan Materai (Bulan)				12	12.278.850,00	(Kota Palu, KOTA PALU)	Dana Transfer Umum-Dana Alokasi Umum			Disnakertrans			Dinas Tenaga Kerja dan Transmigrasi Provinsi Sulawesi Tengah
			Permohonan Pembukaan Jalan Masyarakat Desa Watunonju Kec. Sigi Biromaru, Kab. Sigi Rp. 200.000.000 (Paket)				1	200.000.000,00	(Permohonan Pembukaan Jalan Masyarakat Desa Watunonju Kec. Sigi Biromaru, Kab. Sigi, KAB. SIGI)	PENDAPATAN ASLI DAERAH (PAD)			Perangkat daerah			Dinas Tenaga Kerja dan Transmigrasi Provinsi Sulawesi Tengah
			Permohonan Pembukaan Jalan Masyarakat Desa Domag Mekar, Kec. Bonubogu, Kab. Buol Rp. 200.000.000 (Paket)				1	200.000.000,00	(Permohonan Pembukaan Jalan Masyarakat Desa Domag Mekar, Kec. Bonubogu, Kab. Buol, KAB. BUOL)	PENDAPATAN ASLI DAERAH (PAD)			Perangkat daerah			Dinas Tenaga Kerja dan Transmigrasi Provinsi Sulawesi Tengah
	3.32.03.1.01.0004	Pemindahan dan Penempatan Transmigran yang Berasal dari Lintas Daerah Kabupaten/Kota dalam Provinsi						50.000.000,00								
			Jumlah Transmigran yang Ditempatkan (Kepala Keluarga)		0	0										Dinas Tenaga Kerja dan Transmigrasi Provinsi Sulawesi Tengah
			Belanja Perjalanan Dinas Pemindahan dan Penempatan Transmigran (Lokasi)				4	48.652.000,00	(Kab / Kota, SULAWESI TENGAH)	Dana Transfer Umum-Dana Alokasi Umum			Disnakertrans			Dinas Tenaga Kerja dan Transmigrasi Provinsi Sulawesi Tengah

NO	KODE	URUSAN/BIDANG URUSAN/PROGRAM/KEGIATAN/ SUB KEGIATAN	INDIKATOR PROGRAM/KEGIATAN/SUB KEGIATAN	Target Akhir Periode RPJMD	REALISASI CAPAIAN RKPD TAHUN 2022	PRAKIRAAN CAPAIAN TARGET RKPD TAHUN 2023	CAPAIAN KINERJA DAN KERANGKA PENDANAAN					KELOMPOK SASARAN	PRAKIRAAN MAJU RENCANA TAHUN 2025		PERANGKAT DAERAH PENANGGUNG JAWAB	
							TARGET 2024	PAGU INDIKATIF (Rp)	LOKASI	SUMBER DANA	PRIORITAS		TARGET	PAGU INDIKATIF (Rp)		
											NASIONAL					DAERAH
1	2	3	4	5	6	7	8	9	10	11	12	13	14	15	16	17
	3.32.03.1.01.0007	Penyesuaian Lingkungan Baru Transmigran di Kawasan Transmigrasi	Belanja Alat/Bahan untuk Kegiatan Kantor â€ AlatTulis Kantor dan Penggandaan (Kegiatan)				1	1.348.000,00	(Kota Palu, KOTA PALU)	Dana Transfer Umum-Dana Alokasi Umum			Disnakertrans			Dinas Tenaga Kerja dan Transmigrasi Provinsi Sulawesi Tengah
			Jumlah Kepala Keluarga Transmigran yang Mampu Menyesuaikan Diri di Satuan Permukiman Transmigrasi (Kepala Keluarga)		0	0		50.000.000,00								Dinas Tenaga Kerja dan Transmigrasi Provinsi Sulawesi Tengah
			Belanja Perjalanan Dinas Dalam Rangka Pendampingan Penyesuaian Lingkungan Baru Transmigran di Kawasan Transmigrasi (Lokasi)				2	43.500.000,00	(Kawasan Transmigrasi, SULAWESI TENGAH)	Dana Transfer Umum-Dana Alokasi Umum			Disnakertrans			Dinas Tenaga Kerja dan Transmigrasi Provinsi Sulawesi Tengah
			Belanja Alat/Bahan untuk Kegiatan Kantor â€ AlatTulis Kantor dan Penggandaan (Bulan)				12	4.300.000,00	(Kota Palu, KOTA PALU)	Dana Transfer Umum-Dana Alokasi Umum			Disnakertrans			Dinas Tenaga Kerja dan Transmigrasi Provinsi Sulawesi Tengah
			Honorarium Tim Penilai STP (Kegiatan)				1	2.200.000,00	(Kota Palu, KOTA PALU)	Dana Transfer Umum-Dana Alokasi Umum			Disnakertrans			Dinas Tenaga Kerja dan Transmigrasi Provinsi Sulawesi Tengah
3.	3.32.04	PROGRAM PENGEMBANGAN KAWASAN TRANSMIGRASI						800.000.000,00								-
	3.32.04.1.01	Pengembangan Satuan Permukiman pada Tahap Pematapan						800.000.000,00								-
	3.32.04.1.01.0001	Penguatan SDM dalam rangka Pematapan Satuan Pemukiman	Jumlah Kepala Keluarga Transmigran yang Dibina (Kepala Keluarga)		0	0		400.000.000,00								-
			Belanja Penggandaan (Bulan)				12	42.600.000,00	(Kota Palu, KOTA PALU)	Dana Transfer Umum-Dana Alokasi Umum			Disnakertrans			Dinas Tenaga Kerja dan Transmigrasi Provinsi Sulawesi Tengah
			Belanja Bahan Alat Peraga (Lokasi)				3	182.760.500,00	(3 Lokasi Kawasan Trans, SULAWESI TENGAH)	Dana Transfer Umum-Dana Alokasi Umum			Disnakertrans			Dinas Tenaga Kerja dan Transmigrasi Provinsi Sulawesi Tengah
			Belanja Cetak, Bahan Komputer dan Benda Pos (Bulan)				12	11.923.500,00	(Kota Palu, KOTA PALU)	Dana Transfer Umum-Dana Alokasi Umum			Disnakertrans			Dinas Tenaga Kerja dan Transmigrasi Provinsi Sulawesi Tengah
			Belanja Perjalanan Dinas Dalam Rangka Pengembangan Kawasan Transmigrasi (Lokasi)				3	79.000.000,00	(3 Lokasi, SULAWESI TENGAH)	Dana Transfer Umum-Dana Alokasi Umum			Disnakertrans			Dinas Tenaga Kerja dan Transmigrasi Provinsi Sulawesi Tengah
			Belanja BBM (Bulan)				12	30.000.000,00	(Kota Palu, KOTA PALU)	Dana Transfer Umum-Dana Alokasi Umum			Disnakertrans			Dinas Tenaga Kerja dan Transmigrasi Provinsi Sulawesi Tengah
			Belanja ATK (Bulan)				12	11.766.000,00	(Kota Palu, KOTA PALU)	Dana Transfer Umum-Dana Alokasi Umum			Disnakertrans			Dinas Tenaga Kerja dan Transmigrasi Provinsi Sulawesi Tengah

NO	KODE	URUSAN/BIDANG URUSAN/PROGRAM/KEGIATAN/ SUB KEGIATAN	INDIKATOR PROGRAM/KEGIATAN/SUB KEGIATAN	Target Akhir Periode RPJMD	REALISASI CAPAIAN RKP TAHUN 2022	PRAKIRAAN CAPAIAN TARGET RKP TAHUN 2023	CAPAIAN KINERJA DAN KERANGKA PENDANAAN					KELOMPOK SASARAN	PRAKIRAAN MAJU RENCANA TAHUN 2025		PERANGKAT DAERAH PENANGGUNG JAWAB	
							TARGET 2024	PAGU INDIKATIF (Rp)	LOKASI	SUMBER DANA	PRIORITAS		TARGET	PAGU INDIKATIF (Rp)		
											NASIONAL					DAERAH
1	2	3	4	5	6	7	8	9	10	11	12	13	14	15	16	17
	3.32.04.1.01.0002	Penguatan Infrastruktur Sosial, Ekonomi dan Kelembagaan dalam rangka Pemantapan Satuan Permukiman	Belanja Makan Minum Kegiatan (Kali)				3	14.950.000,00	(Kawasan Transmigrasi, SULAWESI TENGAH)	Dana Transfer Umum-Dana Alokasi Umum			Disnakertrans			Dinas Tenaga Kerja dan Transmigrasi Provinsi Sulawesi Tengah
			Belana Jasa Tenaga Ahli Instruktur (Lokasi)				3	27.000.000,00	(Kawasan Transmigrasi, SULAWESI TENGAH)	Dana Transfer Umum-Dana Alokasi Umum			Disnakertrans			Dinas Tenaga Kerja dan Transmigrasi Provinsi Sulawesi Tengah
								400.000.000,00								
			Jumlah Satuan Permukiman yang Dikembangkan dalam Rangka Penguatan Infrastruktur Sosial, Ekonomi dan Kelembagaan (Satuan Permukiman)		0	0										Dinas Tenaga Kerja dan Transmigrasi Provinsi Sulawesi Tengah
			Belanja ATK , Cetak , Benda Pos ,Bahan Komputer (Bulan)				12	10.000.000,00	(Kota Palu, KOTA PALU)	Dana Transfer Umum-Dana Alokasi Umum			Disnakertrans			Dinas Tenaga Kerja dan Transmigrasi Provinsi Sulawesi Tengah
			Belanja Bantuan Sosial di Serahkan Kepada Masyarakat (Lokasi)				3	150.000.000,00	(3 Lokasi, SULAWESI TENGAH)	Dana Transfer Umum-Dana Alokasi Umum			Disnakertrans			Dinas Tenaga Kerja dan Transmigrasi Provinsi Sulawesi Tengah
			Belanja Honorarium Pengelola Keuangan , PPTK, Bendahara Barang (Bulan)				12	52.560.000,00	(Kota Palu, KOTA PALU)	Dana Transfer Umum-Dana Alokasi Umum			Disnakertrans			Dinas Tenaga Kerja dan Transmigrasi Provinsi Sulawesi Tengah
			Belanja Pemeliharaan Kendaraan, Komputer, AC (Bulan)				12	75.000.000,00	(Kota Palu, KOTA PALU)	Dana Transfer Umum-Dana Alokasi Umum			Disnakertrans			Dinas Tenaga Kerja dan Transmigrasi Provinsi Sulawesi Tengah
			Belanja Listik (Bulan)				12	13.440.000,00	(Kota Palu, KOTA PALU)	Dana Transfer Umum-Dana Alokasi Umum			Disnakertrans			Dinas Tenaga Kerja dan Transmigrasi Provinsi Sulawesi Tengah
			Belanja Internet (Bulan)				12	19.000.000,00	(Kota Palu, KOTA PALU)	Dana Transfer Umum-Dana Alokasi Umum			Disnakertrans			Dinas Tenaga Kerja dan Transmigrasi Provinsi Sulawesi Tengah
			Belanja Perjalanan Dinas Dalam Rangka Penguatan Infrastruktur, Sosial dan Ekonomi (Lokasi)				3	80.000.000,00	(3 Lokasi, SULAWESI TENGAH)	Dana Transfer Umum-Dana Alokasi Umum			Disnakertrans			Dinas Tenaga Kerja dan Transmigrasi Provinsi Sulawesi Tengah
	4	UNSUR PENDUKUNG URUSAN PEMERINTAHAN						261.605.170.723,28							356.396.947.994,50	
	4.01	SEKRETARIAT DAERAH						144.831.746.705,40							92.031.960.793,50	
1.	4.01.01	PROGRAM PENUNJANG URUSAN PEMERINTAHAN DAERAH PROVINSI	Nilai sakiP Biro Organisasi (Nilai)					97.070.216.310,40			Memperkuat Stabilitas Polhukhankam dan Transformasi Pelayanan Publik	Percepatan Reformasi Birokrasi			49.227.196.806,50	Biro Organisasi Pada Sekretariat Daerah Provinsi Sulawesi Tengah

NO	KODE	URUSAN/BIDANG URUSAN/PROGRAM/KEGIATAN/ SUB KEGIATAN	INDIKATOR PROGRAM/KEGIATAN/SUB KEGIATAN	Target Akhir Periode RPJMD	REALISASI CAPAIAN RKPD TAHUN 2022	PRAKIRAAN CAPAIAN TARGET RKPD TAHUN 2023	CAPAIAN KINERJA DAN KERANGKA PENDANAAN						KELOMPOK SASARAN	PRAKIRAAN MAJU RENCANA TAHUN 2025		PERANGKAT DAERAH PENANGGUNG JAWAB
							TARGET 2024	PAGU INDIKATIF (Rp)	LOKASI	SUMBER DANA	PRIORITAS			TARGET	PAGU INDIKATIF (Rp)	
											NASIONAL	DAERAH				
1	2	3	4	5	6	7	8	9	10	11	12	13	14	15	16	17
			<p><i>Prosentase Terlaksananya Administrasi Perkantoran Yang Baik (%)</i></p> <p><i>Indeks Reformasi Birokrasi (Indeks)</i></p> <p><i>Persentase Terlaksananya Administrasi Perkantoran Yang Baik (Tahun)</i></p> <p><i>Nilai SAKIP (Nilai)</i></p> <p><i>Indeks Reformasi Birokrasi Perangkat Daerah (Indeks)</i></p> <p><i>Nilai SAKIP (Nilai)</i></p> <p><i>Indeks Reformasi Birokrasi Perangkat Daerah (Indeks)</i></p> <p><i>Indeks Kepuasan Masyarakat (Indeks)</i></p> <p><i>Indeks Reformasi Birokrasi Biro Organisasi (Indeks)</i></p> <p><i>Indeks Reformasi Birokrasi (Indeks)</i></p> <p><i>Indeks Kepuasan masyarakat (IKM) biro Organisasi (Indeks)</i></p> <p><i>Indeks Kepuasan Masyarakat (Indeks)</i></p> <p><i>Nilai SAKIP (Nilai)</i></p>				<p>100</p> <p>66</p> <p>1</p> <p>80</p> <p>68.50</p> <p>70</p> <p>64</p> <p>78</p> <p>62</p> <p>66</p> <p>78</p> <p>88.50</p> <p>80</p>									<p><i>Biro Umum pada Sekretariat Daerah Provinsi Sulawesi Tengah</i></p> <p><i>Biro Hukum Pada Sekretariat Daerah Provinsi Sulawesi Tengah</i></p> <p><i>TU Pimpinan</i></p> <p><i>Biro Admnistrasi Pimpinan Pada Sekretariat Daerah Provinsi Sulawesi Tengah</i></p> <p><i>Biro Kesejahteraan Rakyat Pada Sekretariat Daerah Provinsi Sulawesi Tengah</i></p> <p><i>Biro Pengadaan Barang/ Jasa Pada Sekretariat Daerah Provinsi Sulawesi Tengah</i></p> <p><i>Biro Administrasi Pembangunan Sekretariat Daerah Provinsi Sulawesi Tengah</i></p> <p><i>Biro Pengadaan Barang/ Jasa Pada Sekretariat Daerah Provinsi Sulawesi Tengah</i></p> <p><i>Biro Organisasi Pada Sekretariat Daerah Provinsi Sulawesi Tengah</i></p> <p><i>Biro Admnistrasi Pimpinan Pada Sekretariat Daerah Provinsi Sulawesi Tengah</i></p> <p><i>Biro Organisasi Pada Sekretariat Daerah Provinsi Sulawesi Tengah</i></p> <p><i>Biro Admnistrasi Pimpinan Pada Sekretariat Daerah Provinsi Sulawesi Tengah</i></p> <p><i>Biro Kesejahteraan Rakyat Pada Sekretariat Daerah Provinsi Sulawesi Tengah</i></p>

NO	KODE	URUSAN/BIDANG URUSAN/PROGRAM/KEGIATAN/ SUB KEGIATAN	INDIKATOR PROGRAM/KEGIATAN/SUB KEGIATAN	Target Akhir Periode RPJMD	REALISASI CAPAIAN RKPD TAHUN 2022	PRAKIRAAN CAPAIAN TARGET RKPD TAHUN 2023	CAPAIAN KINERJA DAN KERANGKA PENDANAAN						KELOMPOK SASARAN	PRAKIRAAN MAJU RENCANA TAHUN 2025		PERANGKAT DAERAH PENANGGUNG JAWAB
							TARGET 2024	PAGU INDIKATIF (Rp)	LOKASI	SUMBER DANA	PRIORITAS			TARGET	PAGU INDIKATIF (Rp)	
											NASIONAL	DAERAH				
1	2	3	4	5	6	7	8	9	10	11	12	13	14	15	16	17
			<p><i>Presentase Realisasi Anggaran (%)</i></p> <p><i>Indeks Kepuasan Masyarakat (Indeks)</i></p>				90									<p><i>Biro Pengadaan Barang/ Jasa Pada Sekretariat Daerah Provinsi Sulawesi Tengah</i></p> <p><i>Biro Kesejahteraan Rakyat Pada Sekretariat Daerah Provinsi Sulawesi Tengah</i></p>
	4.01.01.1.01	Perencanaan, Penganggaran, dan Evaluasi Kinerja Perangkat Daerah	<p><i>Persentase Perencanaan, Penganggaran dan Evaluasi Kinerja Perangkat Daerah (%)</i></p> <p><i>Persentase ketersediaan dan ketepatan waktu perencanaan dan pelaporan Capaian kinerja Perangkat daerah (%)</i></p> <p><i>Presentase Perencanaan, Penganggaran, dan Evaluasi Kinerja Perangkat Daerah (%)</i></p> <p><i>Persentase Penyusunan Dokumen Perencanaan, Penganggaran, dan Evaluasi Kinerja Perangkat Daerah (%)</i></p> <p><i>Prosentase ketersediaan dan ketepatan waktu perencanaan dan pelaporan capaian kinerja perangkat daerah (%)</i></p> <p><i>Nilai SAKIP (Nilai)</i></p>					238.519.850,00			Memperkuat Stabilitas Polhukhankam dan Transformasi Pelayanan Publik	Percepatan Reformasi Birokrasi		100	260.804.363,00	<p><i>Biro Admnistrasi Pimpinan Pada Sekretariat Daerah Provinsi Sulawesi Tengah</i></p> <p><i>Biro Organisasi Pada Sekretariat Daerah Provinsi Sulawesi Tengah</i></p> <p><i>Biro Kesejahteraan Rakyat Pada Sekretariat Daerah Provinsi Sulawesi Tengah</i></p> <p><i>Biro Pengadaan Barang/ Jasa Pada Sekretariat Daerah Provinsi Sulawesi Tengah</i></p> <p><i>Biro Umum pada Sekretariat Daerah Provinsi Sulawesi Tengah</i></p> <p><i>Biro Hukum Pada Sekretariat Daerah Provinsi Sulawesi Tengah</i></p>
	4.01.01.1.01.0001	Penyusunan Dokumen Perencanaan Perangkat Daerah	<p><i>Jumlah Dokumen Perencanaan Perangkat Daerah (Dokumen)</i></p> <p><i>Makanan dan Minuman rapat kebutuhan penyusunan dokumen perencanaan, penganggaran, evaluasi dan pelaporan perangkat daerah (Tahun)</i></p> <p><i>Foto Copy/Penggandaan Dokumen (Lembar)</i></p>					104.539.850,00			Meningkatkan Sumber Daya Manusia Yang Berkualitas Dan Berdaya Saing					<p><i>Biro Umum pada Sekretariat Daerah Provinsi Sulawesi Tengah</i></p> <p><i>Biro Umum pada Sekretariat Daerah Provinsi Sulawesi Tengah</i></p> <p><i>Biro Umum pada Sekretariat Daerah Provinsi Sulawesi Tengah</i></p>
							1	22.750.000,00	(Kota Palu, SULAWESI TENGAH)	PENDAPATAN ASLI DAERAH (PAD)		Meningkatkan akuntabilitas kinerja Instansi Pemerintah				
							16.694	5.842.900,00	(Kota Palu, SULAWESI TENGAH)	PENDAPATAN ASLI DAERAH (PAD)		Meningkatkan akuntabilitas kinerja Instansi Pemerintah				<p><i>Biro Umum pada Sekretariat Daerah Provinsi Sulawesi Tengah</i></p>

NO	KODE	URUSAN/BIDANG URUSAN/PROGRAM/KEGIATAN/ SUB KEGIATAN	INDIKATOR PROGRAM/KEGIATAN/SUB KEGIATAN	Target Akhir Periode RPJMD	REALISASI CAPAIAN RKPD TAHUN 2022	PRAKIRAAN CAPAIAN TARGET RKPD TAHUN 2023	CAPAIAN KINERJA DAN KERANGKA PENDANAAN						KELOMPOK SASARAN	PRAKIRAAN MAJU RENCANA TAHUN 2025		PERANGKAT DAERAH PENANGGUNG JAWAB
							TARGET 2024	PAGU INDIKATIF (Rp)	LOKASI	SUMBER DANA	PRIORITAS			TARGET	PAGU INDIKATIF (Rp)	
											NASIONAL	DAERAH				
1	2	3	4	5	6	7	8	9	10	11	12	13	14	15	16	17
			Jilid Buku Dokumen Perencanaan (Buku)				10	500.000,00	(Kota Palu, SULAWESI TENGAH)	PENDAPATAN ASLI DAERAH (PAD)			Meningkatkan akuntabilitas kinerja Instansi Pemerintah			Biro Umum pada Sekretariat Daerah Provinsi Sulawesi Tengah
			Jumlah Dokumen Perencanaan Perangkat Daerah (Dokumen)													Biro Pemerintahan dan Otonomi Daerah Pada Sekretariat Daerah Provinsi Sulawesi Tengah
			5.1.02.01.01.0052 Makanan dan Minuman Rapat (Paket)				1	25.000.000,00	(Jln Sam Ratulangi No. 101, SULAWESI TENGAH)	PENDAPATAN ASLI DAERAH (PAD)			Pemerintah Daerah Provinsi Sulawesi Tengah			Biro Pemerintahan dan Otonomi Daerah Pada Sekretariat Daerah Provinsi Sulawesi Tengah
			5.1.02.01.01.0026 Bahan Cetak (Paket)				1	446.950,00	(Jln. Sam Ratulangi No 101, SULAWESI TENGAH)	PENDAPATAN ASLI DAERAH (PAD)			Pemerintah Daerah Provinsi Sulawesi Tengah			Biro Pemerintahan dan Otonomi Daerah Pada Sekretariat Daerah Provinsi Sulawesi Tengah
			Jumlah Dokumen Perencanaan Perangkat Daerah (Dokumen)		3	3	3		(Kabupaten/Kota, SULAWESI TENGAH)					3		Biro Administrasi Pimpinan Pada Sekretariat Daerah Provinsi Sulawesi Tengah
			Makan Minum Rapat (Paket)				200	10.000.000,00	(Kota Palu, SULAWESI TENGAH)	PENDAPATAN ASLI DAERAH (PAD)			Perangkat Daerah			Biro Administrasi Pimpinan Pada Sekretariat Daerah Provinsi Sulawesi Tengah
			Belanja ATK (Paket)				10	20.000.000,00	(Kota, SULAWESI TENGAH)	PENDAPATAN ASLI DAERAH (PAD)			Perangkat Daerah			Biro Administrasi Pimpinan Pada Sekretariat Daerah Provinsi Sulawesi Tengah
			Foto Copy/Penggandaan/Cetak (Lembar)				57.143	20.000.000,00	(Kota, SULAWESI TENGAH)	PENDAPATAN ASLI DAERAH (PAD)			Perangkat daerah			Biro Administrasi Pimpinan Pada Sekretariat Daerah Provinsi Sulawesi Tengah
4.01.01.1.01.0006		Koordinasi dan Penyusunan Laporan Capaian Kinerja dan Ikhtisar Realisasi Kinerja SKPD						116.980.000,00					Memperkuat Stabilitas Polhukhankam dan Transformasi Pelayanan Publik			
			Jumlah Laporan Capaian Kinerja dan Ikhtisar Realisasi Kinerja SKPD dan Laporan Hasil Koordinasi Penyusunan Laporan Capaian Kinerja dan Ikhtisar Realisasi Kinerja SKPD (Laporan)		12	12	12		(Biro Organisasi, SULAWESI TENGAH)					12		Biro Organisasi Pada Sekretariat Daerah Provinsi Sulawesi Tengah
			Jumlah Laporan Capaian Kinerja dan Ikhtisar Realisasi Kinerja SKPD dan Laporan Hasil Koordinasi Penyusunan Laporan Capaian Kinerja dan Ikhtisar Realisasi Kinerja SKPD (Laporan)		4.00	0.00	4.00		(Biro Pengadaan Barang/Jasa Sekretariat Daerah Provinsi Sulawesi Tengah, SULAWESI TENGAH)					4.00		Biro Pengadaan Barang/ Jasa Pada Sekretariat Daerah Provinsi Sulawesi Tengah
			Alat/Bahan untuk Kegiatan Kantor-Bahan Cetak (Buku)				10	800.000,00	(Biro Pengadaan Barang/Jasa Sekretariat Daerah Provinsi Sulawesi Tengah, SULAWESI TENGAH)	PENDAPATAN ASLI DAERAH (PAD)			Biro Pengadaan Barang/Jasa			Biro Pengadaan Barang/ Jasa Pada Sekretariat Daerah Provinsi Sulawesi Tengah

NO	KODE	URUSAN/BIDANG URUSAN/PROGRAM/KEGIATAN/ SUB KEGIATAN	INDIKATOR PROGRAM/KEGIATAN/SUB KEGIATAN	Target Akhir Periode RPJMD	REALISASI CAPAIAN RKPD TAHUN 2022	PRAKIRAAN CAPAIAN TARGET RKPD TAHUN 2023	CAPAIAN KINERJA DAN KERANGKA PENDANAAN					KELOMPOK SASARAN	PRAKIRAAN MAJU RENCANA TAHUN 2025		PERANGKAT DAERAH PENANGGUNG JAWAB	
							TARGET 2024	PAGU INDIKATIF (Rp)	LOKASI	SUMBER DANA	PRIORITAS		TARGET	PAGU INDIKATIF (Rp)		
											NASIONAL					DAERAH
1	2	3	4	5	6	7	8	9	10	11	12	13	14	15	16	17
			Tim Pelaksana Kegiatan dan Sekretariat Tim Pelaksana Kegiatan (Kegiatan)				1	6.900.000,00	(Biro Organisasi, SULAWESI TENGAH)	PENDAPATAN ASLI DAERAH (PAD)			Perangkat Daerah Provinsi, Kab/kota			Biro Organisasi Pada Sekretariat Daerah Provinsi Sulawesi Tengah
			Belanja bahan cetak (Bulan)				12	20.000.050,00	(biro Organisasi, SULAWESI TENGAH)	PENDAPATAN ASLI DAERAH (PAD)			Biro organisasi			Biro Organisasi Pada Sekretariat Daerah Provinsi Sulawesi Tengah
			Makanan dan Minuman Rapat (Kegiatan)				1	23.099.950,00	(Biro Organisasi, SULAWESI TENGAH)	PENDAPATAN ASLI DAERAH (PAD)			Perangkat Daerah Provinsi, Kab/kota			Biro Organisasi Pada Sekretariat Daerah Provinsi Sulawesi Tengah
			Alat/Bahan untuk Kegiatan Kantor-Bahan Komputer (Buah)				9	5.931.000,00	(Biro Pengadaan Barang/Jasa Sekretariat Daerah Provinsi Sulawesi Tengah, SULAWESI TENGAH)	PENDAPATAN ASLI DAERAH (PAD)			Biro Pengadaan Barang/Jasa			Biro Pengadaan Barang/ Jasa Pada Sekretariat Daerah Provinsi Sulawesi Tengah
			Jumlah Laporan Capaian Kinerja dan Ikhtisar Realisasi Kinerja SKPD dan Laporan Hasil Koordinasi Penyusunan Laporan Capaian Kinerja dan Ikhtisar Realisasi Kinerja SKPD (Laporan)													Biro Pemerintahan dan Otonomi Daerah Pada Sekretariat Daerah Provinsi Sulawesi Tengah
			Makanan dan Minuman Rapat (Paket)				1	24.000.000,00	(Jln. Sam Ratulangi, No. 101, SULAWESI TENGAH)	PENDAPATAN ASLI DAERAH (PAD)			Pemerintah Daerah Provinsi Sulawesi Tengah			Biro Pemerintahan dan Otonomi Daerah Pada Sekretariat Daerah Provinsi Sulawesi Tengah
			5.1.02.01.01.0026 Bahan Cetak (Paket)				1	3.000.000,00	(Jln. Sam Ratulangi No. 101, SULAWESI TENGAH)	PENDAPATAN ASLI DAERAH (PAD)			Pemerintah Daerah Provinsi Sulawesi Tengah			Biro Pemerintahan dan Otonomi Daerah Pada Sekretariat Daerah Provinsi Sulawesi Tengah
			Jumlah Laporan Capaian Kinerja dan Ikhtisar Realisasi Kinerja SKPD dan Laporan Hasil Koordinasi Penyusunan Laporan Capaian Kinerja dan Ikhtisar Realisasi Kinerja SKPD (Laporan)		5	6	7.00		(SULAWESI TENGAH)					8		Biro Hukum Pada Sekretariat Daerah Provinsi Sulawesi Tengah
			Belanja Makanan dan Minuman Rapat (Laporan)				7	3.250.000,00	(Kota Palu, SULAWESI TENGAH)	PENDAPATAN ASLI DAERAH (PAD)			Aparatur ASN dan Non ASN Biro Hukum			Biro Hukum Pada Sekretariat Daerah Provinsi Sulawesi Tengah
			Jumlah Laporan Capaian Kinerja dan Ikhtisar Realisasi Kinerja SKPD dan Laporan Hasil Koordinasi Penyusunan Laporan Capaian Kinerja dan Ikhtisar Realisasi Kinerja SKPD (Laporan)													Biro Kesejahteraan Rakyat Pada Sekretariat Daerah Provinsi Sulawesi Tengah
			Belanja Makanan dan Minuman Rapat (Paket)				1	23.840.000,00	(Biro Kesejahteraan Rakyat Setda Prov. Sulteng, KOTA PALU)	PENDAPATAN ASLI DAERAH (PAD)			Aparatur ASN dan Non ASN Biro Kesejahteraan Rakyat Setda Prov. Sulteng			Biro Kesejahteraan Rakyat Pada Sekretariat Daerah Provinsi Sulawesi Tengah
			Honorarium Tim Pelaksana Kegiatan (Kegiatan)				1	2.550.000,00	(Biro Kesejahteraan Rakyat Setda Prov. Sulteng, KOTA PALU)	PENDAPATAN ASLI DAERAH (PAD)			Aparatur ASN dan Non ASN Biro Kesejahteraan Rakyat Setda Prov. Sulteng			Biro Kesejahteraan Rakyat Pada Sekretariat Daerah Provinsi Sulawesi Tengah

NO	KODE	URUSAN/BIDANG URUSAN/PROGRAM/KEGIATAN/ SUB KEGIATAN	INDIKATOR PROGRAM/KEGIATAN/SUB KEGIATAN	Target Akhir Periode RPJMD	REALISASI CAPAIAN RKPD TAHUN 2022	PRAKIRAAN CAPAIAN TARGET RKPD TAHUN 2023	CAPAIAN KINERJA DAN KERANGKA PENDANAAN					KELOMPOK SASARAN	PRAKIRAAN MAJU RENCANA TAHUN 2025		PERANGKAT DAERAH PENANGGUNG JAWAB	
							TARGET 2024	PAGU INDIKATIF (Rp)	LOKASI	SUMBER DANA	PRIORITAS		TARGET	PAGU INDIKATIF (Rp)		
											NASIONAL					DAERAH
1	2	3	4	5	6	7	8	9	10	11	12	13	14	15	16	17
4.01.01.1.01.0007	Evaluasi Kinerja Perangkat Daerah	Belanja Alat/Bahan untuk Kegiatan Kantor- Bahan Cetak (Paket)				1	3.609.000,00	(Biro Kesejahteraan Rakyat, KOTA PALU)	PENDAPATAN ASLI DAERAH (PAD)			Aparatur ASN dan Non ASN Biro Kesejahteraan Rakyat Setda Prov. Sulteng			Biro Kesejahteraan Rakyat Pada Sekretariat Daerah Provinsi Sulawesi Tengah	
		Jumlah Laporan Evaluasi Kinerja Perangkat Daerah (Laporan)					17.000.000,00								Biro Pemerintahan dan Otonomi Daerah Pada Sekretariat Daerah Provinsi Sulawesi Tengah	
		5.1.02.01.01.0052 Belanja Makanan dan Minuman Rapat (Paket)				1	6.875.000,00	(Jln. Sam Ratulangi No. 101, SULAWESI TENGAH)	PENDAPATAN ASLI DAERAH (PAD)			Pemerintah Daerah Provinsi Sulawesi Tengah			Biro Pemerintahan dan Otonomi Daerah Pada Sekretariat Daerah Provinsi Sulawesi Tengah	
		5.1.02.01.01.0026 Bahan Cetak (Paket)				1	6.905.000,00	(Jln. Sam Ratulangi No 101, SULAWESI TENGAH)	PENDAPATAN ASLI DAERAH (PAD)			Pemerintah Daerah Provinsi Sulawesi Tengah			Biro Pemerintahan dan Otonomi Daerah Pada Sekretariat Daerah Provinsi Sulawesi Tengah	
		5.1.02.01.01.0025 Kertas dan Cover (Paket)				1	2.372.000,00	(Jln. Sam Ratulangi No. 101, SULAWESI TENGAH)	PENDAPATAN ASLI DAERAH (PAD)			Pemerintah Daerah Provinsi Sulawesi Tengah			Biro Pemerintahan dan Otonomi Daerah Pada Sekretariat Daerah Provinsi Sulawesi Tengah	
		5.1.02.01.01.0024 Alat Tulis Kantor (Paket)				1	848.000,00	(Jln. Sam Ratulangi No 101, SULAWESI TENGAH)	PENDAPATAN ASLI DAERAH (PAD)			Pemerintah Daerah Provinsi Sulawesi Tengah			Biro Pemerintahan dan Otonomi Daerah Pada Sekretariat Daerah Provinsi Sulawesi Tengah	
4.01.01.1.02	Administrasi Keuangan Perangkat Daerah						64.187.272.513,40				Memperkuat Stabilitas Polhukhankam dan Transformasi Pelayanan Publik	Penguatan dan Peningkatan Kualitas Sumber Daya manusia yang Berdaya Saing Sebagai Motor Penggerak Utama Perekonomian Daerah, Percepatan Reformasi Birokrasi		16.153.556.946,00		
		Persentase administrasi keuangan perangkat daerah (%)				100		(Biro Organisasi, SULAWESI TENGAH)					397872000		Biro Organisasi Pada Sekretariat Daerah Provinsi Sulawesi Tengah	
		Persentase Pengelolaan Administrasi Keuangan Perangkat Daerah yang Baik (%)				100		(Biro Pengadaan Barang/Jasa Sekretariat Daerah Provinsi Sulawesi Tengah, SULAWESI TENGAH)					100		Biro Pengadaan Barang/ Jasa Pada Sekretariat Daerah Provinsi Sulawesi Tengah	
		Persentase penyediaan administrasi pelaksanaan tugas ASN (%)				100		(PROVINSI SULAWESI TENGAH/KOTA PALU/TU.PIMPINAN SEKERTARIAT DAERAH PROVINSI SULAWESI TENGAH, SULAWESI TENGAH)					1 tahun		TU Pimpinan	

NO	KODE	URUSAN/BIDANG URUSAN/PROGRAM/KEGIATAN/ SUB KEGIATAN	INDIKATOR PROGRAM/KEGIATAN/SUB KEGIATAN	Target Akhir Periode RPJMD	REALISASI CAPAIAN RKPD TAHUN 2022	PRAKIRAAN CAPAIAN TARGET RKPD TAHUN 2023	CAPAIAN KINERJA DAN KERANGKA PENDANAAN					KELOMPOK SASARAN	PRAKIRAAN MAJU RENCANA TAHUN 2025		PERANGKAT DAERAH PENANGGUNG JAWAB			
							TARGET 2024	PAGU INDIKATIF (Rp)	LOKASI	SUMBER DANA	PRIORITAS		TARGET	PAGU INDIKATIF (Rp)				
											NASIONAL					DAERAH		
1	2	3	4	5	6	7	8	9	10	11	12	13	14	15	16	17		
4.01.01.1.02.0001		Penyediaan Gaji dan Tunjangan ASN	Persentase Administrasi Keuangan Perangkat Daerah (%)				100		(Biro Kesra, KOTA PALU)					1.010.000.000		Biro Kesejahteraan Rakyat Pada Sekretariat Daerah Provinsi Sulawesi Tengah		
			Realisasi Capaian Keuangan OPD (%)				100		(Kota Palu, Palu Timur, Besusu Tengah, SULAWESI TENGAH)						100		Biro Hukum Pada Sekretariat Daerah Provinsi Sulawesi Tengah	
			Persentase Administrasi Keuangan Perangkat Daerah (%)				100		(KOTA PALU, KOTA PALU)							100		Biro Admnistrasi Pimpinan Pada Sekretariat Daerah Provinsi Sulawesi Tengah
			Persentase pelaksanaan kegiatan kedinasan dan kerumahtanggaan Gubernur, Wakil Gubernur dan Sekretaris daerah (%)				100		(Kota Palu, SULAWESI TENGAH)							100		Biro Umum pada Sekretariat Daerah Provinsi Sulawesi Tengah
4.01.01.1.02.0001		Penyediaan Gaji dan Tunjangan ASN						56.587.250.062,40										
			Jumlah Orang yang Menerima Gaji dan Tunjangan ASN (Orang/ Bulan)		0.00	0.00	460.00		(SULAWESI TENGAH)						0.00		Biro Umum pada Sekretariat Daerah Provinsi Sulawesi Tengah	
			Gaji dan Tunjangan ASN (Orang / Bulan)				460	55.604.930.062,40	(Kota Palu, SULAWESI TENGAH)	PENDAPATAN ASLI DAERAH (PAD)			Meningkatkan pelayanan kerumah tanggaan, administrasi keuangan dan aset, serta tata usaha sekretariat				Biro Umum pada Sekretariat Daerah Provinsi Sulawesi Tengah	
			Jumlah Orang yang Menerima Gaji dan Tunjangan ASN (Orang/ Bulan)															TU Pimpinan
4.01.01.1.02.0002		Penyediaan Administrasi Pelaksanaan Tugas ASN																
			Penyediaan Administrasi Pelaksanaan Tugas ASN (Orang / Bulan)				45	982.320.000,00	(Sulawesi Tengah/Kota Palu/TU.PIMPINAN Setda Prov.Sulteng/Jl. DR. SAMRATULANGI, No.101 Palu, SULAWESI TENGAH)	PENDAPATAN ASLI DAERAH (PAD)			Jumlah jasa ASN pendukung pelaksanaan kegiatan, Jumlah jasa tenaga kontrak sebagai supporting staff pelaksanaan tugas ASN				TU Pimpinan	
4.01.01.1.02.0002		Penyediaan Administrasi Pelaksanaan Tugas ASN						7.480.395.601,00										
			Jumlah Dokumen Hasil Penyediaan Administrasi Pelaksanaan Tugas ASN (Dokumen)		1.00	0.00	1.00		(Biro Pengadaan Barang/Jasa Sekretariat Daerah Provinsi Sulawesi Tengah, SULAWESI TENGAH)						1.00		Biro Pengadaan Barang/ Jasa Pada Sekretariat Daerah Provinsi Sulawesi Tengah	
			Jumlah Dokumen Hasil Penyediaan Administrasi Pelaksanaan Tugas ASN (Dokumen)		1.00	1.00	1.00		(Biro Organisasi, SULAWESI TENGAH)						1.00		Biro Organisasi Pada Sekretariat Daerah Provinsi Sulawesi Tengah	
			Honorarium Tim Pelaksana Kegiatan dan Sekretariat Tim Pelaksana Kegiatan (Orang / Bulan)				6	36.000.000,00	(Biro Pengadaan Barang/Jasa Sekretariat Daerah Provinsi Sulawesi Tengah, SULAWESI TENGAH)	PENDAPATAN ASLI DAERAH (PAD)			Biro Pengadaan Barang/Jasa					Biro Pengadaan Barang/ Jasa Pada Sekretariat Daerah Provinsi Sulawesi Tengah

NO	KODE	URUSAN/BIDANG URUSAN/PROGRAM/KEGIATAN/ SUB KEGIATAN	INDIKATOR PROGRAM/KEGIATAN/SUB KEGIATAN	Target Akhir Periode RPJMD	REALISASI CAPAIAN RKPD TAHUN 2022	PRAKIRAAN CAPAIAN TARGET RKPD TAHUN 2023	CAPAIAN KINERJA DAN KERANGKA PENDANAAN						KELOMPOK SASARAN	PRAKIRAAN MAJU RENCANA TAHUN 2025		PERANGKAT DAERAH PENANGGUNG JAWAB
							TARGET 2024	PAGU INDIKATIF (Rp)	LOKASI	SUMBER DANA	PRIORITAS			TARGET	PAGU INDIKATIF (Rp)	
											NASIONAL	DAERAH				
1	2	3	4	5	6	7	8	9	10	11	12	13	14	15	16	17
			Jasa Tenaga Pelayanan Umum (Bulan)				12	129.000.000,00	(Biro Organisasi, SULAWESI TENGAH)	PENDAPATAN ASLI DAERAH (PAD)			Biro Organisasi			Biro Organisasi Pada Sekretariat Daerah Provinsi Sulawesi Tengah
			Honorarium Tim Pelaksana Kegiatan dan Sekretariat Tim Pelaksana Kegiatan (Bulan)				12	18.000.000,00	(Biro Organisasi, SULAWESI TENGAH)	PENDAPATAN ASLI DAERAH (PAD)			Biro Organisasi			Biro Organisasi Pada Sekretariat Daerah Provinsi Sulawesi Tengah
			Jasa Tenaga Pelayanan Umum (Orang / Bulan)				11	193.200.000,00	(Biro Pengadaan Barang/Jasa Sekretariat Daerah Provinsi Sulawesi Tengah, SULAWESI TENGAH)	PENDAPATAN ASLI DAERAH (PAD)			Biro Pengadaan Barang/Jasa			Biro Pengadaan Barang/ Jasa Pada Sekretariat Daerah Provinsi Sulawesi Tengah
			Honorarium Penanggungjawaban Pengelola Keuangan (Bulan)				12	63.000.000,00	(Biro Organisasi, SULAWESI TENGAH)	PENDAPATAN ASLI DAERAH (PAD)			Biro Organisasi			Biro Organisasi Pada Sekretariat Daerah Provinsi Sulawesi Tengah
			Iuran Jaminan Kesehatan bagi Non ASN (Orang / Bulan)				21	3.150.000,00	(Biro Pengadaan Barang/Jasa Sekretariat Daerah Provinsi Sulawesi Tengah, SULAWESI TENGAH)	PENDAPATAN ASLI DAERAH (PAD)			Biro Pengadaan Barang/Jasa			Biro Pengadaan Barang/ Jasa Pada Sekretariat Daerah Provinsi Sulawesi Tengah
			Jasa Tenaga Operator Komputer (Bulan)				12	180.000.000,00	(Biro Organisasi, SULAWESI TENGAH)	PENDAPATAN ASLI DAERAH (PAD)			Biro Organisasi			Biro Organisasi Pada Sekretariat Daerah Provinsi Sulawesi Tengah
			Iuran Jaminan Kesehatan bagi Non ASN (Bulan)				12	1.872.000,00	(Biro Organisasi, SULAWESI TENGAH)	PENDAPATAN ASLI DAERAH (PAD)			Biro Organisasi			Biro Organisasi Pada Sekretariat Daerah Provinsi Sulawesi Tengah
			Jasa Pengelola BMD yang tidak menghasilkan pendapatan (Bulan)				12	6.000.000,00	(Biro Organisasi, SULAWESI TENGAH)	PENDAPATAN ASLI DAERAH (PAD)			Biro Organisasi			Biro Organisasi Pada Sekretariat Daerah Provinsi Sulawesi Tengah
			Honorarium Pengadaan Barang/Jasa (Orang / Bulan)				1	7.917.601,00	(Biro Pengadaan Barang/Jasa Sekretariat Daerah Provinsi Sulawesi Tengah, SULAWESI TENGAH)	PENDAPATAN ASLI DAERAH (PAD)			Biro Pengadaan Barang/Jasa			Biro Pengadaan Barang/ Jasa Pada Sekretariat Daerah Provinsi Sulawesi Tengah
			Jasa Pengelolaan BMD yang Tidak Menghasilkan Pendapatan (Orang / Bulan)				1	6.000.000,00	(Biro Pengadaan Barang/Jasa Sekretariat Daerah Provinsi Sulawesi Tengah, SULAWESI TENGAH)	PENDAPATAN ASLI DAERAH (PAD)			Biro Pengadaan Barang/Jasa			Biro Pengadaan Barang/ Jasa Pada Sekretariat Daerah Provinsi Sulawesi Tengah
			Jasa Tenaga Operator Komputer (Orang / Bulan)				10	282.000.000,00	(Biro Pengadaan Barang/Jasa Sekretariat Daerah Provinsi Sulawesi Tengah, SULAWESI TENGAH)	PENDAPATAN ASLI DAERAH (PAD)			Biro Pengadaan Barang/Jasa			Biro Pengadaan Barang/ Jasa Pada Sekretariat Daerah Provinsi Sulawesi Tengah
			Jumlah Dokumen Hasil Penyediaan Administrasi Pelaksanaan Tugas ASN (Dokumen)		0.00	0.00	4							0.00		Biro Umum pada Sekretariat Daerah Provinsi Sulawesi Tengah
			Honorarium Tim Pelaksana Kegiatan Dan Sekretariat Tim Pelaksana Kegiatan (Tahun)				1	72.000.000,00	(Kota Palu, SULAWESI TENGAH)	PENDAPATAN ASLI DAERAH (PAD)			Meningkatkan pelayanan kerumah tangga, administrasi keuangan dan aset, serta tata usaha sekretariat			Biro Umum pada Sekretariat Daerah Provinsi Sulawesi Tengah

NO	KODE	URUSAN/BIDANG URUSAN/PROGRAM/KEGIATAN/ SUB KEGIATAN	INDIKATOR PROGRAM/KEGIATAN/SUB KEGIATAN	Target Akhir Periode RPJMD	REALISASI CAPAIAN RKP TAHUN 2022	PRAKIRAAN CAPAIAN TARGET RKP TAHUN 2023	CAPAIAN KINERJA DAN KERANGKA PENDANAAN					KELOMPOK SASARAN	PRAKIRAAN MAJU RENCANA TAHUN 2025		PERANGKAT DAERAH PENANGGUNG JAWAB	
							TARGET 2024	PAGU INDIKATIF (Rp)	LOKASI	SUMBER DANA	PRIORITAS		TARGET	PAGU INDIKATIF (Rp)		
											NASIONAL					DAERAH
1	2	3	4	5	6	7	8	9	10	11	12	13	14	15	16	17
			Honorarium tenaga ahli/pendamping teknis dan pengawas internal untuk pekerjaan (Tahun)				1	100.000.000,00	(Kota Palu, SULAWESI TENGAH)	PENDAPATAN ASLI DAERAH (PAD)			Meningkatkan pelayanan kerumah tanggaan, administrasi keuangan dan aset, serta tata usaha sekretariat			Biro Umum pada Sekretariat Daerah Provinsi Sulawesi Tengah
			Honorarium Pengelolaan BMD (Pengurus Barang Sekretariat/Pengurus Barang Pembantu (Tahun)				1	55.200.000,00	(Kota Palu, SULAWESI TENGAH)	PENDAPATAN ASLI DAERAH (PAD)			Meningkatkan pelayanan kerumah tanggaan, administrasi keuangan dan aset, serta tata usaha sekretariat			Biro Umum pada Sekretariat Daerah Provinsi Sulawesi Tengah
			Iuran BPJS Ketenagakerjaan Bagi Non ASN (Tahun)				1	29.664.000,00	(Kota Palu, SULAWESI TENGAH)	PENDAPATAN ASLI DAERAH (PAD)			Meningkatkan pelayanan kerumah tanggaan, administrasi keuangan dan aset, serta tata usaha sekretariat			Biro Umum pada Sekretariat Daerah Provinsi Sulawesi Tengah
			Honorarium Non ASN (Tahun)				1	2.000.000.000,00	(Kota Palu, SULAWESI TENGAH)	PENDAPATAN ASLI DAERAH (PAD)			Meningkatkan pelayanan kerumah tanggaan, administrasi keuangan dan aset, serta tata usaha sekretariat			Biro Umum pada Sekretariat Daerah Provinsi Sulawesi Tengah
			Honorarium ASN Pengelola Keuangan dan Kegiatan Perangkat Daerah (Tahun)				1	158.430.000,00	(Kota Palu, SULAWESI TENGAH)	PENDAPATAN ASLI DAERAH (PAD)			Meningkatkan pelayanan kerumah tanggaan, administrasi keuangan dan aset, serta tata usaha sekretariat			Biro Umum pada Sekretariat Daerah Provinsi Sulawesi Tengah
			Honorarium ASN Pengelola Pengadaan (Pejabat Pengadaan) (Tahun)				1	16.320.000,00	(Kota Palu, SULAWESI TENGAH)	PENDAPATAN ASLI DAERAH (PAD)			Meningkatkan pelayanan kerumah tanggaan, administrasi keuangan dan aset, serta tata usaha sekretariat			Biro Umum pada Sekretariat Daerah Provinsi Sulawesi Tengah
			Jumlah Dokumen Hasil Penyediaan Administrasi Pelaksanaan Tugas ASN (Dokumen)		2	3	4		(SULAWESI TENGAH)					5		Biro Hukum Pada Sekretariat Daerah Provinsi Sulawesi Tengah
			Belanja Jasa Pengelolaan BMD yang Tidak Menghasilkan Pendapatan (Laporan)				4	6.000.000,00	(Kota Palu, Palu Timur, Besusu Tengah, SULAWESI TENGAH)	PENDAPATAN ASLI DAERAH (PAD)			Aparatur ASN dan Non ASN Biro Hukum			Biro Hukum Pada Sekretariat Daerah Provinsi Sulawesi Tengah
			Belanja Jasa Tenaga Ahli (Laporan)				4	61.200.000,00	(Kota Palu, Palu Timur, Besusu Tengah, SULAWESI TENGAH)	PENDAPATAN ASLI DAERAH (PAD)			Aparatur ASN dan Non ASN Biro Hukum			Biro Hukum Pada Sekretariat Daerah Provinsi Sulawesi Tengah
			Belanja Honorarium TIM Pelaksana Kegiatan dan Sekretariat TIM Pelaksana Kegiatan (Laporan)				4	18.000.000,00	(Kota Palu, Palu Timur, Besusu Tengah, SULAWESI TENGAH)	PENDAPATAN ASLI DAERAH (PAD)			Aparatur ASN dan Non ASN Biro Hukum			Biro Hukum Pada Sekretariat Daerah Provinsi Sulawesi Tengah
			Belanja Iuran Jaminan Kesehatan bagi Non ASN (Laporan)				4	3.744.000,00	(Kota Palu, Palu Timur, Besusu Tengah, SULAWESI TENGAH)	PENDAPATAN ASLI DAERAH (PAD)			Aparatur ASN dan Non ASN Biro Hukum			Biro Hukum Pada Sekretariat Daerah Provinsi Sulawesi Tengah

NO	KODE	URUSAN/BIDANG URUSAN/PROGRAM/KEGIATAN/ SUB KEGIATAN	INDIKATOR PROGRAM/KEGIATAN/SUB KEGIATAN	Target Akhir Periode RPJMD	REALISASI CAPAIAN RKPD TAHUN 2022	PRAKIRAAN CAPAIAN TARGET RKPD TAHUN 2023	CAPAIAN KINERJA DAN KERANGKA PENDANAAN					KELOMPOK SASARAN	PRAKIRAAN MAJU RENCANA TAHUN 2025		PERANGKAT DAERAH PENANGGUNG JAWAB	
							TARGET 2024	PAGU INDIKATIF (Rp)	LOKASI	SUMBER DANA	PRIORITAS		TARGET	PAGU INDIKATIF (Rp)		
											NASIONAL					DAERAH
1	2	3	4	5	6	7	8	9	10	11	12	13	14	15	16	17
			<i>Belanja Jasa Tenaga Operator Komputer (Laporan)</i>				4	150.000.000,00	(Kota Palu, Palu Timur, Besusu Tengah, SULAWESI TENGAH)	PENDAPATAN ASLI DAERAH (PAD)			Aparatur ASN dan Non ASN Biro Hukum			Biro Hukum Pada Sekretariat Daerah Provinsi Sulawesi Tengah
			<i>Belanja Honorarium Penanggungjawab Pengelola Keuangan (Laporan)</i>				4	122.280.000,00	(Kota Palu, Palu Timur, Besusu Tengah, SULAWESI TENGAH)	PENDAPATAN ASLI DAERAH (PAD)			Aparatur ASN dan Non ASN Biro Hukum			Biro Hukum Pada Sekretariat Daerah Provinsi Sulawesi Tengah
			<i>Belanja Honorarium Pengadaan Barang/Jasa (Laporan)</i>				4	8.160.000,00	(Kota Palu, Palu Timur, Besusu Tengah, SULAWESI TENGAH)	PENDAPATAN ASLI DAERAH (PAD)			Aparatur ASN dan Non ASN Biro Hukum			Biro Hukum Pada Sekretariat Daerah Provinsi Sulawesi Tengah
			<i>Belanja Jasa Tenaga Pelayanan Umum (Laporan)</i>				4	373.200.000,00	(Kota Palu, Palu Timur, Besusu Tengah, SULAWESI TENGAH)	PENDAPATAN ASLI DAERAH (PAD)			Aparatur ASN dan Non ASN Biro Hukum			Biro Hukum Pada Sekretariat Daerah Provinsi Sulawesi Tengah
			<i>Jumlah Dokumen Hasil Penyediaan Administrasi Pelaksanaan Tugas ASN (Dokumen)</i>													Biro Kesejahteraan Rakyat Pada Sekretariat Daerah Provinsi Sulawesi Tengah
			<i>Belanja Jasa Tenaga Operator Komputer (Orang)</i>				6	216.000.000,00	(Biro Kesejahteraan Rakyat Setda Prov. Sulteng, KOTA PALU)	PENDAPATAN ASLI DAERAH (PAD)			Aparatur ASN dan Non ASN Biro Kesejahteraan Rakyat Setda Prov. Sulteng			Biro Kesejahteraan Rakyat Pada Sekretariat Daerah Provinsi Sulawesi Tengah
			<i>Belanja Jasa Tenaga Pelayanan Umum (Orang)</i>				27	491.400.000,00	(Biro Kesejahteraan Rakyat Setda Prov. Sulteng, KOTA PALU)	PENDAPATAN ASLI DAERAH (PAD)			Aparatur ASN dan Non ASN Biro Kesejahteraan Rakyat Setda Prov. Sulteng			Biro Kesejahteraan Rakyat Pada Sekretariat Daerah Provinsi Sulawesi Tengah
			<i>Belanja Honorarium Penanggungjawaban Pengelola Keuangan (Orang)</i>				13	274.920.000,00	(Biro Kesejahteraan Rakyat Setda Prov. Sulteng, KOTA PALU)	PENDAPATAN ASLI DAERAH (PAD)			Aparatur ASN dan Non ASN Biro Kesejahteraan Rakyat Setda Prov. Sulteng			Biro Kesejahteraan Rakyat Pada Sekretariat Daerah Provinsi Sulawesi Tengah
			<i>Belanja Honorarium Perangkat Unit Kerja Pengadaan Barang dan Jasa (UKPBJ) (Paket)</i>				4	12.570.000,00	(Biro Kesejahteraan Rakyat Setda Prov. Sulteng, KOTA PALU)	PENDAPATAN ASLI DAERAH (PAD)			Aparatur ASN dan Non ASN Biro Kesejahteraan Rakyat Setda Prov. Sulteng			Biro Kesejahteraan Rakyat Pada Sekretariat Daerah Provinsi Sulawesi Tengah
			<i>Belanja Iuran Jaminan Kesehatan bagi Non ASN (Orang)</i>				33	4.950.000,00	(Biro Kesejahteraan Rakyat Setda Prov. Sulteng, KOTA PALU)	PENDAPATAN ASLI DAERAH (PAD)			Aparatur ASN dan Non ASN Biro Kesejahteraan Rakyat Setda Prov. Sulteng			Biro Kesejahteraan Rakyat Pada Sekretariat Daerah Provinsi Sulawesi Tengah
			<i>Honorarium Tim Pelaksana Kegiatan dan Sekretariat Tim Pelaksana Kegiatan (Orang)</i>				3	18.000.000,00	(Biro Kesejahteraan Rakyat Setda Prov. Sulteng, KOTA PALU)	PENDAPATAN ASLI DAERAH (PAD)			Aparatur ASN dan Non ASN Biro Kesejahteraan Rakyat Setda Prov. Sulteng			Biro Kesejahteraan Rakyat Pada Sekretariat Daerah Provinsi Sulawesi Tengah
			<i>Belanja Jasa Pengelolaan BMD yang Tidak Menghasilkan Pendapatan (Orang)</i>				1	6.000.000,00	(Biro Kesejahteraan Rakyat Setda Prov. Sulteng, KOTA PALU)	PENDAPATAN ASLI DAERAH (PAD)			Aparatur ASN dan Non ASN Biro Kesejahteraan Rakyat Setda Prov. Sulteng			Biro Kesejahteraan Rakyat Pada Sekretariat Daerah Provinsi Sulawesi Tengah
			<i>Belanja Honorarium Pengadaan Barang/Jasa (Orang)</i>				1	8.160.000,00	(Biro Kesejahteraan Rakyat Setda Prov. Sulteng, KOTA PALU)	PENDAPATAN ASLI DAERAH (PAD)			Aparatur ASN dan Non ASN Biro Kesejahteraan Rakyat Setda Prov. Sulteng			Biro Kesejahteraan Rakyat Pada Sekretariat Daerah Provinsi Sulawesi Tengah

NO	KODE	URUSAN/BIDANG URUSAN/PROGRAM/KEGIATAN/ SUB KEGIATAN	INDIKATOR PROGRAM/KEGIATAN/SUB KEGIATAN	Target Akhir Periode RPJMD	REALISASI CAPAIAN RKPD TAHUN 2022	PRAKIRAAN CAPAIAN TARGET RKPD TAHUN 2023	CAPAIAN KINERJA DAN KERANGKA PENDANAAN						KELOMPOK SASARAN	PRAKIRAAN MAJU RENCANA TAHUN 2025		PERANGKAT DAERAH PENANGGUNG JAWAB
							TARGET 2024	PAGU INDIKATIF (Rp)	LOKASI	SUMBER DANA	PRIORITAS			TARGET	PAGU INDIKATIF (Rp)	
											NASIONAL	DAERAH				
1	2	3	4	5	6	7	8	9	10	11	12	13	14	15	16	17
			Jumlah Dokumen Hasil Penyediaan Administrasi Pelaksanaan Tugas ASN (Dokumen)		1	1	1		(Kota Palu, KOTA PALU)					1		Biro Admnistrasi Pimpinan Pada Sekretariat Daerah Provinsi Sulawesi Tengah
			Honorarium PHL (Orang / Bulan)				40	766.800.000,00	(Kota Palu, SULAWESI TENGAH)	PENDAPATAN ASLI DAERAH (PAD)			Perangkat Daerah			Biro Admnistrasi Pimpinan Pada Sekretariat Daerah Provinsi Sulawesi Tengah
			Honorarium PPTK (Orang / Bulan)				3	76.080.000,00	(Kota Palu, SULAWESI TENGAH)	PENDAPATAN ASLI DAERAH (PAD)			Perangkat Daerah			Biro Admnistrasi Pimpinan Pada Sekretariat Daerah Provinsi Sulawesi Tengah
			BPJS PHL (Orang / Bulan)				40	6.450.000,00	(Kota Palu, SULAWESI TENGAH)	PENDAPATAN ASLI DAERAH (PAD)			Perangkat Daerah			Biro Admnistrasi Pimpinan Pada Sekretariat Daerah Provinsi Sulawesi Tengah
			Honorarium Pengelola Keuangan (Orang / Bulan)				3	50.640.000,00	(Kota Palu, SULAWESI TENGAH)	PENDAPATAN ASLI DAERAH (PAD)			Perangkat Daerah			Biro Admnistrasi Pimpinan Pada Sekretariat Daerah Provinsi Sulawesi Tengah
			Honorarium Kegiatan (Orang / Bulan)				3	18.000.000,00	(Kota Palu, SULAWESI TENGAH)	PENDAPATAN ASLI DAERAH (PAD)			Perangkat Daerah			Biro Admnistrasi Pimpinan Pada Sekretariat Daerah Provinsi Sulawesi Tengah
			Honorarium Pejabat Pengadaan Barang Jasa (Orang / Bulan)				1	8.160.000,00	(Kota Palu, SULAWESI TENGAH)	PENDAPATAN ASLI DAERAH (PAD)			Perangkat Daerah			Biro Admnistrasi Pimpinan Pada Sekretariat Daerah Provinsi Sulawesi Tengah
			Honorarium Pengelola BMD (Orang / Bulan)				1	6.000.000,00	(Kota Palu, SULAWESI TENGAH)	PENDAPATAN ASLI DAERAH (PAD)			Perangkat Daerah			Biro Admnistrasi Pimpinan Pada Sekretariat Daerah Provinsi Sulawesi Tengah
			Jumlah Dokumen Hasil Penyediaan Administrasi Pelaksanaan Tugas ASN (Dokumen)													KDH
			Penyediaan Administrasi Pelaksanaa Tugas ASN (Tahun)				1	895.920.000,00	(Palu, SULAWESI TENGAH)	PENDAPATAN ASLI DAERAH (PAD)			OPD			KDH
			Jumlah Dokumen Hasil Penyediaan Administrasi Pelaksanaan Tugas ASN (Dokumen)													WKDH
			Penyediaan Administrasi Pelaksanaan Tugas ASN (Tahun)				1	520.008.000,00	(Palu, SULAWESI TENGAH)	PENDAPATAN ASLI DAERAH (PAD)			OPD			WKDH
	4.01.01.1.02.0003	Pelaksanaan Penatausahaan dan Pengujian/Verifikasi Keuangan SKPD						38.825.000,00								
			Jumlah Dokumen Penatausahaan dan Pengujian/Verifikasi Keuangan SKPD (Dokumen)		0.00	0.00	12.00							0.00		Biro Umum pada Sekretariat Daerah Provinsi Sulawesi Tengah

NO	KODE	URUSAN/BIDANG URUSAN/PROGRAM/KEGIATAN/ SUB KEGIATAN	INDIKATOR PROGRAM/KEGIATAN/SUB KEGIATAN	Target Akhir Periode RPJMD	REALISASI CAPAIAN RKPD TAHUN 2022	PRAKIRAAN CAPAIAN TARGET RKPD TAHUN 2023	CAPAIAN KINERJA DAN KERANGKA PENDANAAN					KELOMPOK SASARAN	PRAKIRAAN MAJU RENCANA TAHUN 2025		PERANGKAT DAERAH PENANGGUNG JAWAB	
							TARGET 2024	PAGU INDIKATIF (Rp)	LOKASI	SUMBER DANA	PRIORITAS		TARGET	PAGU INDIKATIF (Rp)		
											NASIONAL					DAERAH
1	2	3	4	5	6	7	8	9	10	11	12	13	14	15	16	17
4.01.01.1.02.0004	Koordinasi dan Pelaksanaan Akuntansi SKPD	Foto Copy dan Makan Minum Rapat Kegiatan (Tahun)					1	38.825.000,00	(Kota Palu, SULAWESI TENGAH)	PENDAPATAN ASLI DAERAH (PAD)			Meningkatkan pelayanan kerumah tanggaan, administrasi keuangan dan aset, serta tata usaha sekretariat			Biro Umum pada Sekretariat Daerah Provinsi Sulawesi Tengah
		Jumlah Dokumen Hasil Koordinasi dan Pelaksanaan Akuntansi SKPD (Dokumen)		0.00	0.00		5	19.750.000,00						0.00		Biro Umum pada Sekretariat Daerah Provinsi Sulawesi Tengah
		Dokumen Koordinasi dan pelaksanaan Akuntansi SKPD (Tahun)						1	19.750.000,00	(Kota Palu, SULAWESI TENGAH)	PENDAPATAN ASLI DAERAH (PAD)			Foto Copy dan Makan Minum		
4.01.01.1.02.0005	Koordinasi dan Penyusunan Laporan Keuangan Akhir Tahun SKPD	Jumlah Laporan Keuangan Akhir Tahun SKPD dan Laporan Hasil Koordinasi Penyusunan Laporan Keuangan Akhir Tahun SKPD (Laporan)		0.00	0.00		1	30.002.000,00						0.00		Biro Umum pada Sekretariat Daerah Provinsi Sulawesi Tengah
		Belanja Foto Copy dan Makan Minum (Tahun)					1	10.202.000,00	(Kota Palu, SULAWESI TENGAH)	PENDAPATAN ASLI DAERAH (PAD)			Meningkatkan pelayanan administrasi keuangansekretariat			Biro Umum pada Sekretariat Daerah Provinsi Sulawesi Tengah
		Belanja Jasa Tenaga Ahli Penyusunan Laporan Keuangan Akhir Tahun Sekretariat Daerah (Tahun)					1	19.800.000,00	(Kota Palu, SULAWESI TENGAH)	PENDAPATAN ASLI DAERAH (PAD)			Meningkatkan pelayanan administrasi keuangan sekretariat			Biro Umum pada Sekretariat Daerah Provinsi Sulawesi Tengah
4.01.01.1.02.0007	Koordinasi dan Penyusunan Laporan Keuangan Bulanan/ Triwulanan/Semesteran SKPD	Jumlah Laporan Keuangan Bulanan/ Triwulanan/Semesteran SKPD dan Laporan Koordinasi Penyusunan Laporan Keuangan Bulanan/Triwulanan/Semesteran SKPD (Laporan)		0.00	0.00		18	19.550.000,00						0.00		Biro Umum pada Sekretariat Daerah Provinsi Sulawesi Tengah
		Foto Copy dan Makan Minum Rapat (Tahun)					1	19.550.000,00	(Kota Palu, SULAWESI TENGAH)	PENDAPATAN ASLI DAERAH (PAD)			Meningkatkan pelayanan kerumah tanggaan, administrasi keuangan dan aset, serta tata usaha sekretariat			Biro Umum pada Sekretariat Daerah Provinsi Sulawesi Tengah
		Jumlah Dokumen Pelaporan dan Analisis Prognosis Realisasi Anggaran (Dokumen)		0.00	0.00		12	11.499.850,00						0.00		Biro Umum pada Sekretariat Daerah Provinsi Sulawesi Tengah
4.01.01.1.02.0008	Penyusunan Pelaporan dan Analisis Prognosis Realisasi Anggaran	Foto Copy dan Makan Minum Rapat (Tahun)					1	11.499.850,00	(Kota Palu, SULAWESI TENGAH)	PENDAPATAN ASLI DAERAH (PAD)			Meningkatkan pelayanan kerumah tanggaan, administrasi keuangan dan aset, serta tata usaha sekretariat			Biro Umum pada Sekretariat Daerah Provinsi Sulawesi Tengah
		Jumlah Dokumen Pelaporan dan Analisis Prognosis Realisasi Anggaran (Dokumen)		0.00	0.00		12	11.499.850,00						0.00		Biro Umum pada Sekretariat Daerah Provinsi Sulawesi Tengah

NO	KODE	URUSAN/BIDANG URUSAN/PROGRAM/KEGIATAN/ SUB KEGIATAN	INDIKATOR PROGRAM/KEGIATAN/SUB KEGIATAN	Target Akhir Periode RPJMD	REALISASI CAPAIAN RKPD TAHUN 2022	PRAKIRAAN CAPAIAN TARGET RKPD TAHUN 2023	CAPAIAN KINERJA DAN KERANGKA PENDANAAN					KELOMPOK SASARAN	PRAKIRAAN MAJU RENCANA TAHUN 2025		PERANGKAT DAERAH PENANGGUNG JAWAB			
							TARGET 2024	PAGU INDIKATIF (Rp)	LOKASI	SUMBER DANA	PRIORITAS		TARGET	PAGU INDIKATIF (Rp)				
											NASIONAL					DAERAH		
1	2	3	4	5	6	7	8	9	10	11	12	13	14	15	16	17		
4.01.01.1.03	4.01.01.1.03	Administrasi Barang Milik Daerah pada Perangkat Daerah						420.840.000,00										
			<i>Prosentase penyediaan asuransi BMD, administrasi barang milik daerah pada perangkat daerah (%)</i>				100			(Kota Palu, SULAWESI TENGAH)					100			Biro Umum pada Sekretariat Daerah Provinsi Sulawesi Tengah
	4.01.01.1.03.0002	Pengamanan Barang Milik Daerah SKPD							190.000.000,00									
			<i>Jumlah Dokumen Pengamanan Barang Milik Daerah SKPD (Dokumen)</i>		0.00	0.00	1			(Kota Palu, SULAWESI TENGAH)					0.00			Biro Umum pada Sekretariat Daerah Provinsi Sulawesi Tengah
			<i>Biaya Premi Asuransi BMD pada SKPD (Dokumen)</i>				1	190.000.000,00		(Kota Palu, SULAWESI TENGAH)	PENDAPATAN ASLI DAERAH (PAD)		Meningkatkan pelayanan kerumah tanggaan, administrasi keuangan dan aset, serta tata usaha sekretariat				Biro Umum pada Sekretariat Daerah Provinsi Sulawesi Tengah	
	4.01.01.1.03.0005	Rekonsiliasi dan Penyusunan Laporan Barang Milik Daerah pada SKPD							20.050.000,00									
			<i>Jumlah Laporan Rekonsiliasi dan Penyusunan Laporan Barang Milik Daerah pada SKPD (Laporan)</i>															Biro Umum pada Sekretariat Daerah Provinsi Sulawesi Tengah
			<i>Foto Copy dan Makan Minum Rapat Kegiatan (Tahun)</i>					1	20.050.000,00	(Kota Palu, SULAWESI TENGAH)	PENDAPATAN ASLI DAERAH (PAD)		Meningkatkan pelayanan kerumah tanggaan, administrasi keuangan dan aset, serta tata usaha sekretariat				Biro Umum pada Sekretariat Daerah Provinsi Sulawesi Tengah	
	4.01.01.1.03.0006	Penatausahaan Barang Milik Daerah pada SKPD							32.610.000,00									
			<i>Jumlah Laporan Penatausahaan Barang Milik Daerah pada SKPD (Laporan)</i>		0.00	0.00	1			(Kota Palu, SULAWESI TENGAH)					0.00			Biro Umum pada Sekretariat Daerah Provinsi Sulawesi Tengah
			<i>Honorarium Tenaga Ahli Penilai BMD (Tahun)</i>				1	12.000.000,00		(Kota Palu, SULAWESI TENGAH)	PENDAPATAN ASLI DAERAH (PAD)		Meningkatkan pelayanan kerumah tanggaan, administrasi keuangan dan aset, serta tata usaha sekretariat				Biro Umum pada Sekretariat Daerah Provinsi Sulawesi Tengah	
			<i>Foto copy dan Makan Minum Rapat Kegiatan Penatausahaan Aset (Tahun)</i>				1	20.610.000,00		(Kota Palu, SULAWESI TENGAH)	PENDAPATAN ASLI DAERAH (PAD)		Meningkatkan pelayanan kerumah tanggaan, administrasi keuangan dan aset, serta tata usaha sekretariat				Biro Umum pada Sekretariat Daerah Provinsi Sulawesi Tengah	
4.01.01.1.03.0007	Pemanfaatan Barang Milik Daerah SKPD							178.180.000,00										
		<i>Jumlah Dokumen Hasil Pemanfaatan Barang Milik Daerah SKPD (Dokumen)</i>		0.00	0.00	1			(Kota Palu dan Kota Lainnya, SULAWESI TENGAH)					1			Biro Umum pada Sekretariat Daerah Provinsi Sulawesi Tengah	

NO	KODE	URUSAN/BIDANG URUSAN/PROGRAM/KEGIATAN/ SUB KEGIATAN	INDIKATOR PROGRAM/KEGIATAN/SUB KEGIATAN	Target Akhir Periode RPJMD	REALISASI CAPAIAN RKPD TAHUN 2022	PRAKIRAAN CAPAIAN TARGET RKPD TAHUN 2023	CAPAIAN KINERJA DAN KERANGKA PENDANAAN					KELOMPOK SASARAN	PRAKIRAAN MAJU RENCANA TAHUN 2025		PERANGKAT DAERAH PENANGGUNG JAWAB	
							TARGET 2024	PAGU INDIKATIF (Rp)	LOKASI	SUMBER DANA	PRIORITAS		TARGET	PAGU INDIKATIF (Rp)		
											NASIONAL					DAERAH
1	2	3	4	5	6	7	8	9	10	11	12	13	14	15	16	17
			<p>Pajak Bumi dan Bangunan BMD pada SKPD (Tahun)</p> <p>Biaya Sewa Kendaraan/Pengangkutan/Pengamanan Barang Milik Daerah pada SKPD (Tahun)</p> <p>Belanja Perjalanan Dinas dalam Rangka Pemanfaatan BMD (Tahun)</p> <p>Foto Copy dan Makan Minum Rapat Pemanfaatan BMD (Tahun)</p>				1	60.000.000,00	(Kota Palu, SULAWESI TENGAH)	PENDAPATAN ASLI DAERAH (PAD)			Meningkatkan pelayanan kerumah tanggaan, administrasi keuangan dan aset, serta tata usaha sekretariat			Biro Umum pada Sekretariat Daerah Provinsi Sulawesi Tengah
							1	30.000.000,00	(Kota Palu, SULAWESI TENGAH)	PENDAPATAN ASLI DAERAH (PAD)			Meningkatkan pelayanan kerumah tanggaan, administrasi keuangan dan aset, serta tata usaha sekretariat			Biro Umum pada Sekretariat Daerah Provinsi Sulawesi Tengah
							1	65.280.000,00	(Kota Palu, SULAWESI TENGAH)	PENDAPATAN ASLI DAERAH (PAD)			Meningkatkan pelayanan kerumah tanggaan, administrasi keuangan dan aset, serta tata usaha sekretariat			Biro Umum pada Sekretariat Daerah Provinsi Sulawesi Tengah
							1	22.900.000,00	(Kota Palu, SULAWESI TENGAH)	PENDAPATAN ASLI DAERAH (PAD)			Meningkatkan pelayanan kerumah tanggaan, administrasi keuangan dan aset, serta tata usaha sekretariat			Biro Umum pada Sekretariat Daerah Provinsi Sulawesi Tengah
	4.01.01.1.05	Administrasi Kepegawaian Perangkat Daerah						639.022.579,00				Memperkuat Stabilitas Polhukhankam dan Transformasi Pelayanan Publik	Penguatan dan Peningkatan Kualitas Sumber Daya manusia yang Berdaya Saing Sebagai Motor Penggerak Utama Perekonomian Daerah, Percepatan Reformasi Birokrasi		1.534.330.719,00	
			Persentase tersedianya Administrasi kepegawaian perangkat daerah (%)				100		(Provinsi, kabupaten/Kota, SULAWESI TENGAH)					630840000		Biro Organisasi Pada Sekretariat Daerah Provinsi Sulawesi Tengah
			Persentase Pengelolaan Administrasi Kepegawaian Perangkat Daerah yang Baik (%)				100		(Biro Pengadaan Barang/Jasa Sekretariat Daerah Provinsi Sulawesi Tengah, SULAWESI TENGAH)					100		Biro Pengadaan Barang/ Jasa Pada Sekretariat Daerah Provinsi Sulawesi Tengah
			Indeks Kepuasan Masyarakat (IKM) (Indeks)				88.50		(SULAWESI TENGAH)					90		Biro Hukum Pada Sekretariat Daerah Provinsi Sulawesi Tengah
			Persentase pegawai yang disiplin berpakaian dinas (%)				100		(PROVINSI SULAWESI TENGAH/KOTA PALU/TU.PIMPINAN SEKERTARIAT DAERAH PROVINSI SULAWESI TENGAH, SULAWESI TENGAH)					1 tahun		TU Pimpinan

NO	KODE	URUSAN/BIDANG URUSAN/PROGRAM/KEGIATAN/ SUB KEGIATAN	INDIKATOR PROGRAM/KEGIATAN/SUB KEGIATAN	Target Akhir Periode RPJMD	REALISASI CAPAIAN RKPD TAHUN 2022	PRAKIRAAN CAPAIAN TARGET RKPD TAHUN 2023	CAPAIAN KINERJA DAN KERANGKA PENDANAAN						KELOMPOK SASARAN	PRAKIRAAN MAJU RENCANA TAHUN 2025		PERANGKAT DAERAH PENANGGUNG JAWAB
							TARGET 2024	PAGU INDIKATIF (Rp)	LOKASI	SUMBER DANA	PRIORITAS			TARGET	PAGU INDIKATIF (Rp)	
											NASIONAL	DAERAH				
1	2	3	4	5	6	7	8	9	10	11	12	13	14	15	16	17
			<p>Persentase penyediaan jasa administrasi kepegawaian perangkat daerah (%)</p> <p>Persentase Adminitrasi Kepegawaian Perangkat Daerah (%)</p> <p>Persentase Administrasi Kepegawaian Perangkat Daerah (%)</p>				100		(Kota Palu, SULAWESI TENGAH)					100		Biro Umum pada Sekretariat Daerah Provinsi Sulawesi Tengah
							100		(Kota Palu, KOTA PALU)					100		Biro Admnistrasi Pimpinan Pada Sekretariat Daerah Provinsi Sulawesi Tengah
							100		(Pusat, Provinsi, Kab/Kota Se-Sulawesi Tengah, SULAWESI TENGAH)					90.000.000		Biro Kesejahteraan Rakyat Pada Sekretariat Daerah Provinsi Sulawesi Tengah
	4.01.01.1.05.0002	Pengadaan Pakaian Dinas Beserta Atribut Kelengkapannya						368.380.159,00				Memperkuat Stabilitas Polhukhankam dan Transformasi Pelayanan Publik			271.251.745,00	
			Jumlah Paket Pakaian Dinas Beserta Atribut Kelengkapan (Paket)		0	0										KDH
			Jumlah Paket Pakaian Dinas Beserta Atribut Kelengkapan (Paket)		1.00	0.00	1.00		(Biro Pengadaan Barang/Jasa Sekretariat Daerah Provinsi Sulawesi Tengah, SULAWESI TENGAH)					1.00		Biro Pengadaan Barang/ Jasa Pada Sekretariat Daerah Provinsi Sulawesi Tengah
			Pakaian Batik Tradisional (Lembar)				30	27.059.400,00	(Biro Pengadaan Barang/Jasa Sekretariat Daerah Provinsi Sulawesi Tengah, SULAWESI TENGAH)	PENDAPATAN ASLI DAERAH (PAD)			Biro Pengadaan Barang/Jasa			Biro Pengadaan Barang/ Jasa Pada Sekretariat Daerah Provinsi Sulawesi Tengah
			Alat/Bahan untuk Kegiatan Kantor-Perlengkapan Dinas (Lembar)				134	59.127.500,00	(Biro Pengadaan Barang/Jasa Sekretariat Daerah Provinsi Sulawesi Tengah, SULAWESI TENGAH)	PENDAPATAN ASLI DAERAH (PAD)			Biro Pengadaan Barang/Jasa			Biro Pengadaan Barang/ Jasa Pada Sekretariat Daerah Provinsi Sulawesi Tengah
			Belanja Pakaian Dinas Beserta Atribut Kelengkapannya (Tahun)				1	224.000,00	(Palu, SULAWESI TENGAH)	PENDAPATAN ASLI DAERAH (PAD)			OPD			KDH
			Jumlah Paket Pakaian Dinas Beserta Atribut Kelengkapan (Paket)		1	0.00	1		(SULAWESI TENGAH)					0.00		Biro Hukum Pada Sekretariat Daerah Provinsi Sulawesi Tengah
			Belanja Pakaian Dinas Beserta Atribut Kelengkapannya (Paket)				1	21.000.000,00	(Kota Palu, Palu Timur, Besusu Tengah, SULAWESI TENGAH)	PENDAPATAN ASLI DAERAH (PAD)			Aparatur ASN dan Non ASN Biro Hukum			Biro Hukum Pada Sekretariat Daerah Provinsi Sulawesi Tengah
			Jumlah Paket Pakaian Dinas Beserta Atribut Kelengkapan (Paket)		2.00	2.00	2.00		(Biro organisasi, SULAWESI TENGAH)					3.00		Biro Organisasi Pada Sekretariat Daerah Provinsi Sulawesi Tengah
			alat /bahan untuk kegiatan kantor perlengkapan dinas (Lembar)				50	27.500.000,00	(Biro Organisasi, SULAWESI TENGAH)	PENDAPATAN ASLI DAERAH (PAD)			Biro Organisasi			Biro Organisasi Pada Sekretariat Daerah Provinsi Sulawesi Tengah
			Jumlah Paket Pakaian Dinas Beserta Atribut Kelengkapan (Paket)		10	10	10		(Kota Palu, KOTA PALU)					10		Biro Admnistrasi Pimpinan Pada Sekretariat Daerah Provinsi Sulawesi Tengah

NO	KODE	URUSAN/BIDANG URUSAN/PROGRAM/KEGIATAN/ SUB KEGIATAN	INDIKATOR PROGRAM/KEGIATAN/SUB KEGIATAN	Target Akhir Periode RPJMD	REALISASI CAPAIAN RKPD TAHUN 2022	PRAKIRAAN CAPAIAN TARGET RKPD TAHUN 2023	CAPAIAN KINERJA DAN KERANGKA PENDANAAN						KELOMPOK SASARAN	PRAKIRAAN MAJU RENCANA TAHUN 2025		PERANGKAT DAERAH PENANGGUNG JAWAB	
							TARGET 2024	PAGU INDIKATIF (Rp)	LOKASI	SUMBER DANA	PRIORITAS			TARGET	PAGU INDIKATIF (Rp)		
											NASIONAL	DAERAH					
1	2	3	4	5	6	7	8	9	10	11	12	13	14	15	16	17	
4.01.01.1.05.0003			Pakaian Dinas Keki (Orang)				36	25.000.000,00	(Palu, SULAWESI TENGAH)	PENDAPATAN ASLI DAERAH (PAD)			Perangkat Daerah			Biro Admnistrasi Pimpinan Pada Sekretariat Daerah Provinsi Sulawesi Tengah WKDH WKDH TU Pimpinan TU Pimpinan	
			Jumlah Paket Pakaian Dinas Beserta Atribut Kelengkapan (Paket)														
			Pengadaan Pakaian Dinas Beserta Atribut Kelengkapannya (Tahun)				1	47.186.759,00	(Palu, SULAWESI TENGAH)	PENDAPATAN ASLI DAERAH (PAD)			OPD				
			Jumlah Paket Pakaian Dinas Beserta Atribut Kelengkapan (Paket)														
4.01.01.1.05.0009		Pendataan dan Pengolahan Administrasi Kepegawaian	Pengadaan Pakaian Dinas Beserta Atribut Kelengkapannya (Paket)				3	161.282.500,00	(SULAWESI TENGAH/KOTA PALU/TU.PIMPINAN SETDA PROV. SULTENG/Jl. Dr. SAMRATULANGI, No.101 Palu, SULAWESI TENGAH)	PENDAPATAN ASLI DAERAH (PAD)			Jumlah penyediaan pakaian Dinas Beserta Perlengkapannya kebutuhan pimpinan dan staf pengelola kegiatan				
			Jumlah Dokumen Pendataan dan Pengolahan Administrasi Kepegawaian (Dokumen)			10	10	10	10	(Kabupaten/Kota, SULAWESI TENGAH)			Meningkatkan Sumber Daya Manusia Yang Berkualitas Dan Berdaya Saing		10	280.858.724,00	Biro Admnistrasi Pimpinan Pada Sekretariat Daerah Provinsi Sulawesi Tengah
			Perjalanan Dinas Dalam Daerah Dalam Rangka Rakor Kepegawaian,Rakor Korpri di Seluruh Kabupaten yang ada di sulawesi tengah (Orang)					5	10.000.000,00	(Kab/Kota, SULAWESI TENGAH)	PENDAPATAN ASLI DAERAH (PAD)			Perangkat Daerah			Biro Admnistrasi Pimpinan Pada Sekretariat Daerah Provinsi Sulawesi Tengah
4.01.01.1.05.0009		Pendidikan dan Pelatihan Pegawai Berdasarkan Tugas dan Fungsi	Jumlah Pegawai Berdasarkan Tugas dan Fungsi yang Mengikuti Pendidikan dan Pelatihan (Orang)			26	13	13	(Biro Organisasi, SULAWESI TENGAH)					26	300.000.000,00	Biro Organisasi Pada Sekretariat Daerah Provinsi Sulawesi Tengah	
			Perjalanan Dinas Biasa (Orang)					2	15.864.000,00	(Biro Organisasi, SULAWESI TENGAH)	PENDAPATAN ASLI DAERAH (PAD)			Biro Organisasi			Biro Organisasi Pada Sekretariat Daerah Provinsi Sulawesi Tengah
			belanja kursus singkat/pelatihan (Orang)					13	14.000.000,00	(Biro Organisasi, SULAWESI TENGAH)	PENDAPATAN ASLI DAERAH (PAD)			Biro Organisasi			Biro Organisasi Pada Sekretariat Daerah Provinsi Sulawesi Tengah
			Perjalanan Dinas Paket Meeting dalam Kota (%)					100	5.720.000,00	(BiroOrganisasi, SULAWESI TENGAH)	PENDAPATAN ASLI DAERAH (PAD)			Biro Organisasi			Biro Organisasi Pada Sekretariat Daerah Provinsi Sulawesi Tengah
4.01.01.1.05.0010		Sosialisasi Peraturan Perundang-Undangan										Memperkuat Stabilitas Polhukhankam dan Transformasi Pelayanan Publik			595.125.000,00		

NO	KODE	URUSAN/BIDANG URUSAN/PROGRAM/KEGIATAN/ SUB KEGIATAN	INDIKATOR PROGRAM/KEGIATAN/SUB KEGIATAN	Target Akhir Periode RPJMD	REALISASI CAPAIAN RKPD TAHUN 2022	PRAKIRAAN CAPAIAN TARGET RKPD TAHUN 2023	CAPAIAN KINERJA DAN KERANGKA PENDANAAN						KELOMPOK SASARAN	PRAKIRAAN MAJU RENCANA TAHUN 2025		PERANGKAT DAERAH PENANGGUNG JAWAB
							TARGET 2024	PAGU INDIKATIF (Rp)	LOKASI	SUMBER DANA	PRIORITAS			TARGET	PAGU INDIKATIF (Rp)	
											NASIONAL	DAERAH				
1	2	3	4	5	6	7	8	9	10	11	12	13	14	15	16	17
			Jumlah Orang yang Mengikuti Sosialisasi Peraturan Perundang-Undangan (Orang)		35	40	45		(SULAWESI TENGAH)					50		Biro Hukum Pada Sekretariat Daerah Provinsi Sulawesi Tengah
			Belanja Perjalanan Dinas Paket Meeting Dalam Kota (Paket)				1	7.000.000,00	(Sulawesi Tengah, SULAWESI TENGAH)	PENDAPATAN ASLI DAERAH (PAD)			OPD dan Masyarakat			Biro Hukum Pada Sekretariat Daerah Provinsi Sulawesi Tengah
			Belanja Makanan dan Minuman Kegiatan (Paket)				1	10.350.000,00	(Sulawesi Tengah, SULAWESI TENGAH)	PENDAPATAN ASLI DAERAH (PAD)			OPD dan Masyarakat			Biro Hukum Pada Sekretariat Daerah Provinsi Sulawesi Tengah
			Belanja Cetak (Paket)				1	300.000,00	(Sulawesi Tengah, SULAWESI TENGAH)	PENDAPATAN ASLI DAERAH (PAD)			OPD dan Masyarakat			Biro Hukum Pada Sekretariat Daerah Provinsi Sulawesi Tengah
			Belanja Honorarium Narasumber, Moderator, Pembawa Acara, dan Panitia (Paket)				1	20.350.000,00	(Sulawesi Tengah, SULAWESI TENGAH)	PENDAPATAN ASLI DAERAH (PAD)			OPD dan Masyarakat			Biro Hukum Pada Sekretariat Daerah Provinsi Sulawesi Tengah
			Belanja Alat Tulis Kantor (ATK) (Dokumen)				1	4.500.000,00	(Sulawesi Tengah, SULAWESI TENGAH)	PENDAPATAN ASLI DAERAH (PAD)			OPD dan Masyarakat			Biro Hukum Pada Sekretariat Daerah Provinsi Sulawesi Tengah
			Belanja Penggandaan / Fotocopy (Paket)				1	2.500.000,00	(Sulawesi Tengah, SULAWESI TENGAH)	PENDAPATAN ASLI DAERAH (PAD)			OPD dan Masyarakat			Biro Hukum Pada Sekretariat Daerah Provinsi Sulawesi Tengah
	4.01.01.1.05.0011	Bimbingan Teknis Implementasi Peraturan Perundang-Undangan						180.058.420,00				Memperkuat Stabilitas Polhukhankam dan Transformasi Pelayanan Publik			87.095.250,00	
			Jumlah Orang yang Mengikuti Bimbingan Teknis Implementasi Peraturan Perundang-Undangan (Orang)		10.00	0.00	10.00		(Biro Pengadaan Barang/Jasa Sekretariat Daerah Provinsi Sulawesi Tengah, SULAWESI TENGAH)					10.00		Biro Pengadaan Barang/ Jasa Pada Sekretariat Daerah Provinsi Sulawesi Tengah
			Perjalanan Dinas Biasa (Orang)				1	9.610.000,00	(Biro Pengadaan Barang/Jasa Sekretariat Daerah Provinsi Sulawesi Tengah, SULAWESI TENGAH)	PENDAPATAN ASLI DAERAH (PAD)			Biro Pengadaan Barang/Jasa			Biro Pengadaan Barang/ Jasa Pada Sekretariat Daerah Provinsi Sulawesi Tengah
			Jumlah Orang yang Mengikuti Bimbingan Teknis Implementasi Peraturan Perundang-Undangan (Orang)		0.00	0.00	50		(Kota Palu, SULAWESI TENGAH)					0.00		Biro Umum pada Sekretariat Daerah Provinsi Sulawesi Tengah
			Belanja Perjalanan Dinas Dalam rangka Mengikuti Sosialisasi, bimtek dalam kota (Orang)				100	15.000.000,00	(Kota Palu, SULAWESI TENGAH)	PENDAPATAN ASLI DAERAH (PAD)			Meningkatkan pelayanan kerumah tanggaan, administrasi keuangan dan aset, serta tata usaha sekretariat			Biro Umum pada Sekretariat Daerah Provinsi Sulawesi Tengah
			Biaya Kontribusi Pelatihan, Sosialisasi, Bimtek Pengadaan Barang dan Jasa, Sistem Aplikasi EMONEV/SIPD dan Pengelolaan Keuangan (Orang)				2	12.000.000,00	(Kota palu, SULAWESI TENGAH)	PENDAPATAN ASLI DAERAH (PAD)			Meningkatkan pelayanan kerumah tanggaan, administrasi keuangan dan aset, serta tata usaha sekretariat			Biro Umum pada Sekretariat Daerah Provinsi Sulawesi Tengah

NO	KODE	URUSAN/BIDANG URUSAN/PROGRAM/KEGIATAN/ SUB KEGIATAN	INDIKATOR PROGRAM/KEGIATAN/SUB KEGIATAN	Target Akhir Periode RPJMD	REALISASI CAPAIAN RKPD TAHUN 2022	PRAKIRAAN CAPAIAN TARGET RKPD TAHUN 2023	CAPAIAN KINERJA DAN KERANGKA PENDANAAN						KELOMPOK SASARAN	PRAKIRAAN MAJU RENCANA TAHUN 2025		PERANGKAT DAERAH PENANGGUNG JAWAB
							TARGET 2024	PAGU INDIKATIF (Rp)	LOKASI	SUMBER DANA	PRIORITAS			TARGET	PAGU INDIKATIF (Rp)	
											NASIONAL	DAERAH				
1	2	3	4	5	6	7	8	9	10	11	12	13	14	15	16	17
			Jumlah Orang yang Mengikuti Bimbingan Teknis Implementasi Peraturan Perundang-Undangan (Orang)													
			5.1.02.02.01.0048 Jasa Kontribusi Asosiasi (Orang)				2	8.328.420,00	(Jln. Sam Ratulangi No. 101, SULAWESI TENGAH)	PENDAPATAN ASLI DAERAH (PAD)			Pemerintah Daerah Provinsi Sulawesi Tengah			Biro Pemerintahan dan Otonomi Daerah Pada Sekretariat Daerah Provinsi Sulawesi Tengah
			Jumlah Orang yang Mengikuti Bimbingan Teknis Implementasi Peraturan Perundang-Undangan (Orang)		2.00	2.00	2.00		(SULAWESI TENGAH)					2.00		Biro Pemerintahan dan Otonomi Daerah Pada Sekretariat Daerah Provinsi Sulawesi Tengah
			Belanja Jasa Kontribusi Asosiasi (Orang)				2	45.300.000,00	(Sulawesi Tengah, SULAWESI TENGAH)	PENDAPATAN ASLI DAERAH (PAD)			Aparatur ASN dan Non ASN Biro Hukum			Biro Hukum Pada Sekretariat Daerah Provinsi Sulawesi Tengah
			Jumlah Orang yang Mengikuti Bimbingan Teknis Implementasi Peraturan Perundang-Undangan (Orang)													Biro Perekonomian Sekretariat Daerah Sulawesi Tengah
			Belanja Perjalanan Dinas Blasa (Orang)				2	19.220.000,00	(Jakarta dan Daerah Lainnya, Luar Wilayah)	PENDAPATAN ASLI DAERAH (PAD)			Perangkat Daerah			Biro Perekonomian Sekretariat Daerah Sulawesi Tengah
			Belanja Bimbingan Teknis (Orang)				2	9.000.000,00	(Jakarta, Luar Wilayah)	PENDAPATAN ASLI DAERAH (PAD)			Perangkat Daerah			Biro Perekonomian Sekretariat Daerah Sulawesi Tengah
			Jumlah Orang yang Mengikuti Bimbingan Teknis Implementasi Peraturan Perundang-Undangan (Orang)													Biro Kesejahteraan Rakyat Pada Sekretariat Daerah Provinsi Sulawesi Tengah
			Belanja Perjalanan Dinas Biasa (Orang)				5	39.100.000,00	(Jakarta dan Daerah Lainnya, Luar Wilayah)	PENDAPATAN ASLI DAERAH (PAD)			Aparatur ASN dan Non ASN Biro Kesejahteraan Rakyat Setda Prov. Sulteng			Biro Kesejahteraan Rakyat Pada Sekretariat Daerah Provinsi Sulawesi Tengah
			Belanja Jasa Kontribusi Asosiasi (Kali)				5	22.500.000,00	(Jakarta dan Daerah Lainnya, Luar Wilayah)	PENDAPATAN ASLI DAERAH (PAD)			Aparatur ASN dan Non ASN Biro Kesejahteraan Rakyat Setda Prov. Sulteng			Biro Kesejahteraan Rakyat Pada Sekretariat Daerah Provinsi Sulawesi Tengah
	4.01.01.1.06	Administrasi Umum Perangkat Daerah						5.129.439.112,00			Memperkuat Stabilitas Polhukhankam dan Transformasi Pelayanan Publik	Penguatan dan Peningkatan Kualitas Sumber Daya manusia yang Berdaya Saing Sebagai Motor Penggerak Utama Perekonomian Daerah, Percepatan Reformasi Birokrasi			10.722.151.577,50	
			Persentase Adminitrasi Umum Perangkat Daerah (%)				100		(Kota Palu, KOTA PALU)					100		Biro Admnistrasi Pimpinan Pada Sekretariat Daerah Provinsi Sulawesi Tengah

NO	KODE	URUSAN/BIDANG URUSAN/PROGRAM/KEGIATAN/ SUB KEGIATAN	INDIKATOR PROGRAM/KEGIATAN/SUB KEGIATAN	Target Akhir Periode RPJMD	REALISASI CAPAIAN RKPD TAHUN 2022	PRAKIRAAN CAPAIAN TARGET RKPD TAHUN 2023	CAPAIAN KINERJA DAN KERANGKA PENDANAAN					KELOMPOK SASARAN	PRAKIRAAN MAJU RENCANA TAHUN 2025		PERANGKAT DAERAH PENANGGUNG JAWAB	
							TARGET 2024	PAGU INDIKATIF (Rp)	LOKASI	SUMBER DANA	PRIORITAS		TARGET	PAGU INDIKATIF (Rp)		
											NASIONAL					DAERAH
1	2	3	4	5	6	7	8	9	10	11	12	13	14	15	16	17
			Persentase Administrasi Umum Perangkat Daerah (%)				100		(Pusat, Provinsi, Kab/Kota Se-Sulawesi Tengah, SULAWESI TENGAH)					350.000.000		Biro Kesejahteraan Rakyat Pada Sekretariat Daerah Provinsi Sulawesi Tengah
			Persentase Pengelolaan Administrasi Umum Perangkat Daerah yang Baik (%)				100		(Biro Pengadaan Barang/Jasa Sekretariat Daerah Provinsi Sulawesi Tengah, SULAWESI TENGAH)					100		Biro Pengadaan Barang/ Jasa Pada Sekretariat Daerah Provinsi Sulawesi Tengah
			Persentase penyediaan jasa administrasi dan sarana prasarana layanan umum (%)				100		(Kota Palu, SULAWESI TENGAH)					100		Biro Umum pada Sekretariat Daerah Provinsi Sulawesi Tengah
			Persentase tersedianya administrasi umum perangkat daerah (%)				100		(Provinsi, kabupaten/kota, SULAWESI TENGAH)					556852290		Biro Organisasi Pada Sekretariat Daerah Provinsi Sulawesi Tengah
			Persentase tersedianya administrasi umum perangkat daerah (%)				100		(Kota Palu dan semua Kabupaten/Kota Provinsi Sulawesi Tengah, SULAWESI TENGAH)					80		Biro Administrasi Pembangunan Sekretariat Daerah Provinsi Sulawesi Tengah
			Jumlah Laporan Administrasi Umum Perangkat Daerah (%)				100		(SULAWESI TENGAH)					100		Biro Hukum Pada Sekretariat Daerah Provinsi Sulawesi Tengah
			Persentase penyediaan administrasi umum TU.PIMPINAN (%)				100		(PROVINSI SULAWESI TENGAH/KOTA PALU/TU.PIMPINAN SEKERTARIAT DAERAH PROVINSI SULAWESI TENGAH, SULAWESI TENGAH)					1 tahun		TU Pimpinan
	4.01.01.1.06.0001	Penyediaan Komponen Instalasi Listrik/Penerangan Bangunan Kantor						50.252.304,00								
			Jumlah Paket Komponen Instalasi Listrik/Penerangan Bangunan Kantor yang Disediakan (Paket)		0.00	0.00	1		(Kota Palu, SULAWESI TENGAH)					0.00		Biro Umum pada Sekretariat Daerah Provinsi Sulawesi Tengah
			Belanja Peralatan/Komponen Listrik Kebutuhan Kantor dan Rujab (Paket)				1	50.252.304,00	(Kota Palu, SULAWESI TENGAH)	PENDAPATAN ASLI DAERAH (PAD)			Meningkatkan pelayanan kerumah tanggaan, administrasi keuangan dan aset, serta tata usaha sekretariat			Biro Umum pada Sekretariat Daerah Provinsi Sulawesi Tengah
	4.01.01.1.06.0002	Penyediaan Peralatan dan Perlengkapan Kantor						945.233.674,00				Memperkuat Stabilitas Polhukhankam dan Transformasi Pelayanan Publik			3.942.309.464,00	
			Jumlah Paket Peralatan dan Perlengkapan Kantor yang Disediakan (Paket)		20	10	10		(Biro Organisasi, SULAWESI TENGAH)					10		Biro Organisasi Pada Sekretariat Daerah Provinsi Sulawesi Tengah
			Modal Personal Computer (Unit)				7	7.500.000,00	(Biro organisasi, SULAWESI TENGAH)	PENDAPATAN ASLI DAERAH (PAD)		biro organisasi				Biro Organisasi Pada Sekretariat Daerah Provinsi Sulawesi Tengah

NO	KODE	URUSAN/BIDANG URUSAN/PROGRAM/KEGIATAN/ SUB KEGIATAN	INDIKATOR PROGRAM/KEGIATAN/SUB KEGIATAN	Target Akhir Periode RPJMD	REALISASI CAPAIAN RKPD TAHUN 2022	PRAKIRAAN CAPAIAN TARGET RKPD TAHUN 2023	CAPAIAN KINERJA DAN KERANGKA PENDANAAN						KELOMPOK SASARAN	PRAKIRAAN MAJU RENCANA TAHUN 2025		PERANGKAT DAERAH PENANGGUNG JAWAB
							TARGET 2024	PAGU INDIKATIF (Rp)	LOKASI	SUMBER DANA	PRIORITAS			TARGET	PAGU INDIKATIF (Rp)	
											NASIONAL	DAERAH				
1	2	3	4	5	6	7	8	9	10	11	12	13	14	15	16	17
			Kawat/Faksimili/Internet/TV Berlangganan (%)				100	8.000.000,00	(Biro Organisasi, SULAWESI TENGAH)	PENDAPATAN ASLI DAERAH (PAD)			Biro Organisasi			Biro Organisasi Pada Sekretariat Daerah Provinsi Sulawesi Tengah
			Modal Komputer Unit Lainnya (Unit)				1	95.940.000,00	(Biro Organisasi, SULAWESI TENGAH)	PENDAPATAN ASLI DAERAH (PAD)			Biro Organisasi			Biro Organisasi Pada Sekretariat Daerah Provinsi Sulawesi Tengah
			Belanja alat tulis kantor (Paket)				1	13.048.700,00	(Biro Organisasi, SULAWESI TENGAH)	PENDAPATAN ASLI DAERAH (PAD)			Biro Organisasi			Biro Organisasi Pada Sekretariat Daerah Provinsi Sulawesi Tengah
			Alat/Bahan untuk Kegiatan Kantor-Benda Pos (%)				100	7.000.000,00	(Biro Organisasi, SULAWESI TENGAH)	PENDAPATAN ASLI DAERAH (PAD)			Biro Organisasi			Biro Organisasi Pada Sekretariat Daerah Provinsi Sulawesi Tengah
			Alat/Bahan untuk Kegiatan kantor -kertas dan cover (%)				100	10.304.000,00	(Biro Organisasi, SULAWESI TENGAH)	PENDAPATAN ASLI DAERAH (PAD)			Biro Organisasi			Biro Organisasi Pada Sekretariat Daerah Provinsi Sulawesi Tengah
			Modal Alat Pendingin (Unit)				1	11.826.600,00	(Biro Organisasi, SULAWESI TENGAH)	PENDAPATAN ASLI DAERAH (PAD)			Biro Organisasi			Biro Organisasi Pada Sekretariat Daerah Provinsi Sulawesi Tengah
			Alat/Bahan untuk Kegiatan Kantor-Alat/Bahan untuk kegiatan kantor lainnya (%)				100	9.359.640,00	(Biro Organisasi, SULAWESI TENGAH)	PENDAPATAN ASLI DAERAH (PAD)			Biro Organisasi			Biro Organisasi Pada Sekretariat Daerah Provinsi Sulawesi Tengah
			Jumlah Paket Peralatan dan Perlengkapan Kantor yang Disediakan (Paket)													Biro Umum pada Sekretariat Daerah Provinsi Sulawesi Tengah
			Alat Tulis Kantor Kebutuhan Kantor (Paket)				2	60.000.000,00	(Kota Palu, SULAWESI TENGAH)	PENDAPATAN ASLI DAERAH (PAD)			Meningkatkan pelayanan kerumah tanggaan, administrasi keuangan dan aset, serta tata usaha sekretariat			Biro Umum pada Sekretariat Daerah Provinsi Sulawesi Tengah
			Belanja Alat dan Bahan Pemebrsiah (Paket)				1	78.437.198,00	(Kota Palu, SULAWESI TENGAH)	PENDAPATAN ASLI DAERAH (PAD)			Meningkatkan pelayanan kerumah tanggaan, administrasi keuangan dan aset, serta tata usaha sekretariat			Biro Umum pada Sekretariat Daerah Provinsi Sulawesi Tengah
			Jumlah Paket Peralatan dan Perlengkapan Kantor yang Disediakan (Paket)													Biro Pemerintahan dan Otonomi Daerah Pada Sekretariat Daerah Provinsi Sulawesi Tengah
			5.1.02.01.01.0027 Benda Pos (Paket)				1	3.000.000,00	(Jln. Sam Ratulangi No. 101, SULAWESI TENGAH)	PENDAPATAN ASLI DAERAH (PAD)			Pemerintah Daerah Provinsi Sulawesi Tengah			Biro Pemerintahan dan Otonomi Daerah Pada Sekretariat Daerah Provinsi Sulawesi Tengah
			5.1.02.01.01.0025 Kertas dan Cover (Paket)				1	7.957.500,00	(Jln. Sam Ratulangi No. 101, SULAWESI TENGAH)	PENDAPATAN ASLI DAERAH (PAD)			Pemerintah Daerah Provinsi Sulawesi Tengah			Biro Pemerintahan dan Otonomi Daerah Pada Sekretariat Daerah Provinsi Sulawesi Tengah

NO	KODE	URUSAN/BIDANG URUSAN/PROGRAM/KEGIATAN/ SUB KEGIATAN	INDIKATOR PROGRAM/KEGIATAN/SUB KEGIATAN	Target Akhir Periode RPJMD	REALISASI CAPAIAN RKPD TAHUN 2022	PRAKIRAAN CAPAIAN TARGET RKPD TAHUN 2023	CAPAIAN KINERJA DAN KERANGKA PENDANAAN					KELOMPOK SASARAN	PRAKIRAAN MAJU RENCANA TAHUN 2025		PERANGKAT DAERAH PENANGGUNG JAWAB	
							TARGET 2024	PAGU INDIKATIF (Rp)	LOKASI	SUMBER DANA	PRIORITAS		TARGET	PAGU INDIKATIF (Rp)		
											NASIONAL					DAERAH
1	2	3	4	5	6	7	8	9	10	11	12	13	14	15	16	17
			5.1.02.01.01.0029 Bahan Komputer (Paket)				1	5.000.000,00	(Jln. Sam Ratulangi No. 101, SULAWESI TENGAH)	PENDAPATAN ASLI DAERAH (PAD)			Pemerintah Daerah Provinsi Sulawesi Tengah			Biro Pemerintahan dan Otonomi Daerah Pada Sekretariat Daerah Provinsi Sulawesi Tengah
			5.1.02.01.01.0032 Perlengkapan Dinas (Paket)				1	13.000.000,00	(Jln. Sam Ratulangi No.101, SULAWESI TENGAH)	PENDAPATAN ASLI DAERAH (PAD)			Pemerintah Daerah Provinsi Sulawesi Tengah			Biro Pemerintahan dan Otonomi Daerah Pada Sekretariat Daerah Provinsi Sulawesi Tengah
			5.1.02.01.01.0036 Kegiatan Kantor Lainnya (Paket)				1	2.358.400,00	(Jln. Sam Ratulangi No. 101, SULAWESI TENGAH)	PENDAPATAN ASLI DAERAH (PAD)			Pemerintah Daerah Provinsi Sulawesi Tengah			Biro Pemerintahan dan Otonomi Daerah Pada Sekretariat Daerah Provinsi Sulawesi Tengah
			5.1.02.01.01.0024 Alat Tulis Kantor (Paket)				1	13.624.980,00	(Jln. Sam Ratulangi No 101, SULAWESI TENGAH)	PENDAPATAN ASLI DAERAH (PAD)			Pemerintah Daerah Provinsi Sulawesi Tengah			Biro Pemerintahan dan Otonomi Daerah Pada Sekretariat Daerah Provinsi Sulawesi Tengah
			Jumlah Paket Peralatan dan Perlengkapan Kantor yang Disediakan (Paket)		2.00	3.00	1.00		(Kota Palu, Palu Timur, Besusu Tengah, SULAWESI TENGAH)					5.00		Biro Hukum Pada Sekretariat Daerah Provinsi Sulawesi Tengah
			Belanja Benda Pos (Paket)				1	5.030.000,00	(Kota Palu, Palu Timur, Besusu Tengah, SULAWESI TENGAH)	PENDAPATAN ASLI DAERAH (PAD)			Aparatur ASN dan Non ASN Biro Hukum			Biro Hukum Pada Sekretariat Daerah Provinsi Sulawesi Tengah
			Belanja Bahan - Bahan Bakar dan Pelumas (Paket)				1	111.300.000,00	(Kota Palu, Palu Timur, Besusu Tengah, SULAWESI TENGAH)	PENDAPATAN ASLI DAERAH (PAD)			Aparatur ASN dan Non ASN Biro Hukum			Biro Hukum Pada Sekretariat Daerah Provinsi Sulawesi Tengah
			Belanja Bahan Komputer (Paket)				1	22.917.500,00	(Kota Palu, Palu Timur, Besusu Tengah, SULAWESI TENGAH)	PENDAPATAN ASLI DAERAH (PAD)			Aparatur ASN dan Non ASN Biro Hukum			Biro Hukum Pada Sekretariat Daerah Provinsi Sulawesi Tengah
			Belanja Alat Tulis Kantor (ATK) (Paket)				1	9.095.002,00	(Kota Palu, Palu Timur, Besusu Tengah, SULAWESI TENGAH)	PENDAPATAN ASLI DAERAH (PAD)			Aparatur ASN dan Non ASN Biro Hukum			Biro Hukum Pada Sekretariat Daerah Provinsi Sulawesi Tengah
			Belanja Alat/Bahan Kebersihan Kantor (Paket)				1	4.706.340,00	(Kota Palu, Palu Timur, Besusu Tengah, SULAWESI TENGAH)	PENDAPATAN ASLI DAERAH (PAD)			Aparatur ASN dan Non ASN Biro Hukum			Biro Hukum Pada Sekretariat Daerah Provinsi Sulawesi Tengah
			Belanja Langganan Jurnal/Surat Kabar/Majalah (Paket)				1	16.800.000,00	(Kota Palu, Palu Timur, Besusu Tengah, SULAWESI TENGAH)	PENDAPATAN ASLI DAERAH (PAD)			Aparatur ASN dan Non ASN Biro Hukum			Biro Hukum Pada Sekretariat Daerah Provinsi Sulawesi Tengah
			Belanja Kertas dan Cover (Paket)				1	40.456.000,00	(Kota Palu, Palu Timur, Besusu Tengah, SULAWESI TENGAH)	PENDAPATAN ASLI DAERAH (PAD)			Aparatur ASN dan Non ASN Biro Hukum			Biro Hukum Pada Sekretariat Daerah Provinsi Sulawesi Tengah
			Jumlah Paket Peralatan dan Perlengkapan Kantor yang Disediakan (Paket)		5	6	7		(Kota Palu, KOTA PALU)					8		Biro Admnistrasi Pimpinan Pada Sekretariat Daerah Provinsi Sulawesi Tengah

NO	KODE	URUSAN/BIDANG URUSAN/PROGRAM/KEGIATAN/ SUB KEGIATAN	INDIKATOR PROGRAM/KEGIATAN/SUB KEGIATAN	Target Akhir Periode RPJMD	REALISASI CAPAIAN RKPD TAHUN 2022	PRAKIRAAN CAPAIAN TARGET RKPD TAHUN 2023	CAPAIAN KINERJA DAN KERANGKA PENDANAAN						KELOMPOK SASARAN	PRAKIRAAN MAJU RENCANA TAHUN 2025		PERANGKAT DAERAH PENANGGUNG JAWAB
							TARGET 2024	PAGU INDIKATIF (Rp)	LOKASI	SUMBER DANA	PRIORITAS			TARGET	PAGU INDIKATIF (Rp)	
											NASIONAL	DAERAH				
1	2	3	4	5	6	7	8	9	10	11	12	13	14	15	16	17
			Komputer (Unit)				2	30.000.000,00	(Kota Palu, SULAWESI TENGAH)	PENDAPATAN ASLI DAERAH (PAD)			Perangkat Daerah			Biro Admnistrasi Pimpinan Pada Sekretariat Daerah Provinsi Sulawesi Tengah
			Leptop (Unit)				1	10.000.000,00	(Kota Palu, SULAWESI TENGAH)	PENDAPATAN ASLI DAERAH (PAD)			Perangkat Daerah			Biro Admnistrasi Pimpinan Pada Sekretariat Daerah Provinsi Sulawesi Tengah
			Printer (Unit)				2	10.000.000,00	(Kota Palu, SULAWESI TENGAH)	PENDAPATAN ASLI DAERAH (PAD)			Perangkat Daerah			Biro Admnistrasi Pimpinan Pada Sekretariat Daerah Provinsi Sulawesi Tengah
			Jumlah Paket Peralatan dan Perlengkapan Kantor yang Disediakan (Paket)													KDH
			Belanja Penyediaan Peralatan dan Perlengkapan Kantor (Tahun)				1	124.671.300,00	(Palu, SULAWESI TENGAH)	PENDAPATAN ASLI DAERAH (PAD)			OPD			KDH
			Jumlah Paket Peralatan dan Perlengkapan Kantor yang Disediakan (Paket)													WKDH
			Penyediaan Peralatan dan Perlengkapan Kantor (Tahun)				1	84.226.908,00	(Palu, SULAWESI TENGAH)	PENDAPATAN ASLI DAERAH (PAD)			OPD			WKDH
			Jumlah Paket Peralatan dan Perlengkapan Kantor yang Disediakan (Paket)													TU Pimpinan
			Penyediaan Peralatan dan Perlengkapan Kantor (Paket)				3	129.673.606,00	(SULAWESI TENGAH/KOTA PALU/TU.PIMPINAN Setda Prov.Sulteng/Jl. Dr. Samratulangi, No.101 Palu, SULAWESI TENGAH)	PENDAPATAN ASLI DAERAH (PAD)			Jumlah penyediaan pakaian Dinas Beserta Perlengkapannya kebutuhan pimpinan dan staf pengelola kegiatan			TU Pimpinan
	4.01.01.1.06.0003	Penyediaan Peralatan Rumah Tangga						64.566.550,00					Meningkatkan Sumber Daya Manusia Yang Berkualitas Dan Berdaya Saing			
			Jumlah Paket Peralatan Rumah Tangga yang Disediakan (Paket)		2.00	0.00	2.00		(Biro Pengadaan Barang/Jasa Sekretariat Daerah Provinsi Sulawesi Tengah, SULAWESI TENGAH)					2.00		Biro Pengadaan Barang/ Jasa Pada Sekretariat Daerah Provinsi Sulawesi Tengah
			Alat/Bahan untuk Kegiatan Kantor- Suvenir/Cendera Mata (Buah)				10	12.000.000,00	(Biro Pengadaan Barang/Jasa Sekretariat Daerah Provinsi Sulawesi Tengah, SULAWESI TENGAH)	PENDAPATAN ASLI DAERAH (PAD)			Biro Pengadaan Barang/Jasa			Biro Pengadaan Barang/ Jasa Pada Sekretariat Daerah Provinsi Sulawesi Tengah
			Alat/Bahan untuk Kegiatan Kantor-Bahan Cetak (Lembar)				3	1.050,00	(Biro Pengadaan Barang/Jasa Sekretariat Daerah Provinsi Sulawesi Tengah, SULAWESI TENGAH)	PENDAPATAN ASLI DAERAH (PAD)			Biro Pengadaan Barang/Jasa			Biro Pengadaan Barang/ Jasa Pada Sekretariat Daerah Provinsi Sulawesi Tengah

NO	KODE	URUSAN/BIDANG URUSAN/PROGRAM/KEGIATAN/ SUB KEGIATAN	INDIKATOR PROGRAM/KEGIATAN/SUB KEGIATAN	Target Akhir Periode RPJMD	REALISASI CAPAIAN RKPD TAHUN 2022	PRAKIRAAN CAPAIAN TARGET RKPD TAHUN 2023	CAPAIAN KINERJA DAN KERANGKA PENDANAAN					KELOMPOK SASARAN	PRAKIRAAN MAJU RENCANA TAHUN 2025		PERANGKAT DAERAH PENANGGUNG JAWAB		
							TARGET 2024	PAGU INDIKATIF (Rp)	LOKASI	SUMBER DANA	PRIORITAS		TARGET	PAGU INDIKATIF (Rp)			
											NASIONAL					DAERAH	
1	2	3	4	5	6	7	8	9	10	11	12	13	14	15	16	17	
4.01.01.1.06.0005	Penyediaan Barang Cetak dan Penggandaan	Alat/Bahan untuk Kegiatan Kantor-Alat/Bahan untuk Kegiatan Kantor Lainnya (Buah)					300	9.099.000,00	(Biro Pengadaan Barang/Jasa Sekretariat Daerah Provinsi Sulawesi Tengah, SULAWESI TENGAH)	PENDAPATAN ASLI DAERAH (PAD)			Biro Pengadaan Barang/Jasa			Biro Pengadaan Barang/ Jasa Pada Sekretariat Daerah Provinsi Sulawesi Tengah	
		Jumlah Paket Peralatan Rumah Tangga yang Disediakan (Paket)		0.00	0.00		3		(Kota Palu, SULAWESI TENGAH)					0.00		Biro Umum pada Sekretariat Daerah Provinsi Sulawesi Tengah	
		Belanja Kebutuhan Peralatan Rumah Tangga (Paket)						3	43.466.500,00	(Kota Palu, SULAWESI TENGAH)	PENDAPATAN ASLI DAERAH (PAD)			Meningkatkan pelayanan kerumah tanggaan, administrasi keuangan dan aset, serta tata usaha sekretariat			Biro Umum pada Sekretariat Daerah Provinsi Sulawesi Tengah
									756.274.740,00				Memperkuat Stabilitas Polhukhankam dan Transformasi Pelayanan Publik			1.250.539.734,00	
		Jumlah Paket Barang Cetak dan Penggandaan yang Disediakan (Paket)		6.00	0.00		6.00			(Biro Pengadaan Barang/Jasa Sekretariat Daerah Provinsi Sulawesi Tengah, SULAWESI TENGAH)					6.00		Biro Pengadaan Barang/ Jasa Pada Sekretariat Daerah Provinsi Sulawesi Tengah
		Alat/Bahan untuk Kegiatan Kantor-Bahan Cetak (Lembar)						91.747	40.729.850,00	(Biro Pengadaan Barang/Jasa Sekretariat Daerah Provinsi Sulawesi Tengah, SULAWESI TENGAH)	PENDAPATAN ASLI DAERAH (PAD)			Biro Pengadaan Barang/Jasa			Biro Pengadaan Barang/ Jasa Pada Sekretariat Daerah Provinsi Sulawesi Tengah
		Alat/Bahan untuk Kegiatan Kantor-Benda Pos (Lembar)						446	4.460.000,00	(Biro Pengadaan Barang/Jasa Sekretariat Daerah Provinsi Sulawesi Tengah, SULAWESI TENGAH)	PENDAPATAN ASLI DAERAH (PAD)			Biro Pengadaan Barang/Jasa			Biro Pengadaan Barang/ Jasa Pada Sekretariat Daerah Provinsi Sulawesi Tengah
		Alat/Bahan untuk Kegiatan Kantor-Perlengkapan Dinas (Buah)						70	3.500.000,00	(Biro Pengadaan Barang/Jasa Sekretariat Daerah Provinsi Sulawesi Tengah, SULAWESI TENGAH)	PENDAPATAN ASLI DAERAH (PAD)			Biro Pengadaan Barang/Jasa			Biro Pengadaan Barang/ Jasa Pada Sekretariat Daerah Provinsi Sulawesi Tengah
		Alat/Bahan untuk Kegiatan Kantor-Alat Tulis Kantor (Buah)						1	2.200,00	(Biro Pengadaan Barang/Jasa Sekretariat Daerah Provinsi Sulawesi Tengah, SULAWESI TENGAH)	PENDAPATAN ASLI DAERAH (PAD)			Biro Pengadaan Barang/Jasa			Biro Pengadaan Barang/ Jasa Pada Sekretariat Daerah Provinsi Sulawesi Tengah
		Obat-Obatan (Buah)						1	6.199,00	(Biro Pengadaan Barang/Jasa Sekretariat Daerah Provinsi Sulawesi Tengah, SULAWESI TENGAH)	PENDAPATAN ASLI DAERAH (PAD)			Biro Pengadaan Barang/Jasa			Biro Pengadaan Barang/ Jasa Pada Sekretariat Daerah Provinsi Sulawesi Tengah
Jumlah Paket Barang Cetak dan Penggandaan yang Disediakan (Paket)															Biro Umum pada Sekretariat Daerah Provinsi Sulawesi Tengah		
Belanja Cetak Kebutuhan Kegiatan Kantor (Paket)							2	50.000.000,00	(Kota Palu, SULAWESI TENGAH)	PENDAPATAN ASLI DAERAH (PAD)			Meningkatkan pelayanan kerumah tanggaan, administrasi keuangan dan aset, serta tata usaha sekretariat			Biro Umum pada Sekretariat Daerah Provinsi Sulawesi Tengah	

NO	KODE	URUSAN/BIDANG URUSAN/PROGRAM/KEGIATAN/ SUB KEGIATAN	INDIKATOR PROGRAM/KEGIATAN/SUB KEGIATAN	Target Akhir Periode RPJMD	REALISASI CAPAIAN RKPD TAHUN 2022	PRAKIRAAN CAPAIAN TARGET RKPD TAHUN 2023	CAPAIAN KINERJA DAN KERANGKA PENDANAAN					KELOMPOK SASARAN	PRAKIRAAN MAJU RENCANA TAHUN 2025		PERANGKAT DAERAH PENANGGUNG JAWAB			
							TARGET 2024	PAGU INDIKATIF (Rp)	LOKASI	SUMBER DANA	PRIORITAS		TARGET	PAGU INDIKATIF (Rp)				
											NASIONAL					DAERAH		
1	2	3	4	5	6	7	8	9	10	11	12	13	14	15	16	17		
4.01.01.1.06.0008	Fasilitasi Kunjungan Tamu	Penyediaan Barang Cetak dan Penggandaan (Paket)				1	21.495.500,00	(SULAWESI TENGAH/KOTA PALU/TU.PIMPINAN Setda Prov.Sulteng/Jl. Dr. SAMRATULANGI, No.101 Palu, SULAWESI TENGAH)	PENDAPATAN ASLI DAERAH (PAD)			Jumlah penyediaan barang cetakan untuk kebutuhan pimpinan				TU Pimpinan		
		Jumlah Laporan Fasilitasi Kunjungan Tamu (Laporan)					1.197.891.394,00										Biro Umum pada Sekretariat Daerah Provinsi Sulawesi Tengah	
		Belanja Makan Minum Tamu dan Kegiatan Kantor dan Pelayanan Pimpinan (Laporan)				2	400.000.000,00	(Kota Palu, SULAWESI TENGAH)	PENDAPATAN ASLI DAERAH (PAD)				Meningkatkan pelayanan kerumah tanggaan, administrasi keuangan dan aset, serta tata usaha sekretariat				Biro Umum pada Sekretariat Daerah Provinsi Sulawesi Tengah	
		Jumlah Laporan Fasilitasi Kunjungan Tamu (Laporan) Â Fasilitasi Kunjungan Tamu (Paket)				2	797.891.394,00	(Sulawesi Tengah/Kota Palu/Tu.Pimpinan Setda Prov.Sulteng/ Jl. Dr. Samratulangi, No.101 Palu, SULAWESI TENGAH)	PENDAPATAN ASLI DAERAH (PAD)				Jumlah penyediaan makanan dan minuman tamu, rapat, kegiatan untuk ruang kerja pimpinan				TU Pimpinan	
4.01.01.1.06.0009	Penyelenggaraan Rapat Koordinasi dan Konsultasi SKPD						2.094.970.450,00				Memperkuat Stabilitas Polhukhankam dan Transformasi Pelayanan Publik				5.456.507.207,00			
		Jumlah Laporan Penyelenggaraan Rapat Koordinasi dan Konsultasi SKPD (Laporan)		4.00	4.00				(Biro Pengadaan Barang/Jasa Sekretariat Daerah Provinsi Sulawesi Tengah, SULAWESI TENGAH)					4.00			Biro Pengadaan Barang/ Jasa Pada Sekretariat Daerah Provinsi Sulawesi Tengah	
		Jumlah Laporan Penyelenggaraan Rapat Koordinasi dan Konsultasi SKPD (Laporan)		1	1	1.00			(Semua Kab/Kota, Semua Kecamatan, Semua Kelurahan, SULAWESI TENGAH)						1			Biro Administrasi Pembangunan Sekretariat Daerah Provinsi Sulawesi Tengah
		Perjalanan Dinas Luar Daerah (Tahun)				1	144.414.000,00	(Jakarta dan Daerah Lainnya, Luar Wilayah)	PENDAPATAN ASLI DAERAH (PAD)				Perangkat Daerah					Biro Administrasi Pembangunan Sekretariat Daerah Provinsi Sulawesi Tengah
		Belanja Alat/Bahan untuk Kegiatan Kantor- Bahan Cetak (Tahun)				1	2.703.050,00	(Kota Palu, Palu Timur, Semua Kelurahan, KOTA PALU)	PENDAPATAN ASLI DAERAH (PAD)				Perangkat Daerah					Biro Administrasi Pembangunan Sekretariat Daerah Provinsi Sulawesi Tengah
		Perjalanan Dinas Dalam Daerah (Tahun)				1	97.160.000,00	(Kabupaten/Kota Provinsi Sulawesi Tengah, SULAWESI TENGAH)	PENDAPATAN ASLI DAERAH (PAD)			Perangkat Daerah					Biro Administrasi Pembangunan Sekretariat Daerah Provinsi Sulawesi Tengah	

NO	KODE	URUSAN/BIDANG URUSAN/PROGRAM/KEGIATAN/ SUB KEGIATAN	INDIKATOR PROGRAM/KEGIATAN/SUB KEGIATAN	Target Akhir Periode RPJMD	REALISASI CAPAIAN RKP TAHUN 2022	PRAKIRAAN CAPAIAN TARGET RKP TAHUN 2023	CAPAIAN KINERJA DAN KERANGKA PENDANAAN						KELOMPOK SASARAN	PRAKIRAAN MAJU RENCANA TAHUN 2025		PERANGKAT DAERAH PENANGGUNG JAWAB
							TARGET 2024	PAGU INDIKATIF (Rp)	LOKASI	SUMBER DANA	PRIORITAS			TARGET	PAGU INDIKATIF (Rp)	
											NASIONAL	DAERAH				
1	2	3	4	5	6	7	8	9	10	11	12	13	14	15	16	17
			Belanja Makanan dan Minuman Rapat (Tahun)				1	3.300.000,00	(Kota Palu, Palu Timur, Semua Kelurahan, KOTA PALU)	PENDAPATAN ASLI DAERAH (PAD)			Perangkat Daerah			Biro Administrasi Pembangunan Sekretariat Daerah Provinsi Sulawesi Tengah
			Perjalanan Dinas Biasa (Orang)				2	20.006.000,00	(Biro Pengadaan Barang/Jasa Sekretariat Daerah Provinsi Sulawesi Tengah, SULAWESI TENGAH)	PENDAPATAN ASLI DAERAH (PAD)			Biro Pengadaan Barang/Jasa			Biro Pengadaan Barang/ Jasa Pada Sekretariat Daerah Provinsi Sulawesi Tengah
			Belanja Honorarium dan Tim Panitia FORKOM (Kegiatan)				1	8.350.000,00	(Kabupaten/Kota, SULAWESI TENGAH)	PENDAPATAN ASLI DAERAH (PAD)			Perangkat Daerah			Biro Administrasi Pembangunan Sekretariat Daerah Provinsi Sulawesi Tengah
			Jumlah Laporan Penyelenggaraan Rapat Koordinasi dan Konsultasi SKPD (Laporan)													Biro Umum pada Sekretariat Daerah Provinsi Sulawesi Tengah
			Foto Copy dan Makan Minum Kegiatan (Laporan)				1	24.500.250,00	(Kota Palu, SULAWESI TENGAH)	PENDAPATAN ASLI DAERAH (PAD)			Meningkatkan pelayanan kerumah tanggaan, administrasi keuangan dan aset, serta tata usaha sekretariat			Biro Umum pada Sekretariat Daerah Provinsi Sulawesi Tengah
			Belanja Perjalanan Dinas dalam rangka konsultasi dan Koordinasi Pelaksanaan Tugas (Tahun)				1	100.000.000,00	(Kota Palu, SULAWESI TENGAH)	PENDAPATAN ASLI DAERAH (PAD)			Meningkatkan pelayanan kerumah tanggaan, administrasi keuangan dan aset, serta tata usaha sekretariat			Biro Umum pada Sekretariat Daerah Provinsi Sulawesi Tengah
			Jumlah Laporan Penyelenggaraan Rapat Koordinasi dan Konsultasi SKPD (Laporan)													Biro Pemerintahan dan Otonomi Daerah Pada Sekretariat Daerah Provinsi Sulawesi Tengah
			5.1.02.04.01.0001 Perjalanan Dinas Biasa (Rapat Koordinasi) (Tahun)				1	69.759.000,00	(Jln. Sam Ratulangi No. 101, SULAWESI TENGAH)	PENDAPATAN ASLI DAERAH (PAD)			Pemerintah Daerah Provinsi Sulawesi Tengah			Biro Pemerintahan dan Otonomi Daerah Pada Sekretariat Daerah Provinsi Sulawesi Tengah
			5.1.02.01.01.0025 Kertas dan Cover (Paket)				1	1.660.000,00	(Jln. Sam Ratulangi No.101, SULAWESI TENGAH)	PENDAPATAN ASLI DAERAH (PAD)			Pemerintah Daerah Provinsi Sulawesi Tengah			Biro Pemerintahan dan Otonomi Daerah Pada Sekretariat Daerah Provinsi Sulawesi Tengah
			5.1.02.01.01.0024 Alat Tulis Kantor (Tahun)				1	6.512.400,00	(Jln. Sam Ratulangi No.101, SULAWESI TENGAH)	PENDAPATAN ASLI DAERAH (PAD)			Pemerintah Daerah Provinsi Sulawesi Tengah			Biro Pemerintahan dan Otonomi Daerah Pada Sekretariat Daerah Provinsi Sulawesi Tengah
			5.1.02.02.05.0009 Sewa Bangunan Gedung Tempat Pertemuan (Paket)				1	5.000.000,00	(Jln. Sam Ratulangi No. 101, SULAWESI TENGAH)	PENDAPATAN ASLI DAERAH (PAD)			Pemerintah Daerah Provinsi Sulawesi Tengah			Biro Pemerintahan dan Otonomi Daerah Pada Sekretariat Daerah Provinsi Sulawesi Tengah

NO	KODE	URUSAN/BIDANG URUSAN/PROGRAM/KEGIATAN/ SUB KEGIATAN	INDIKATOR PROGRAM/KEGIATAN/SUB KEGIATAN	Target Akhir Periode RPJMD	REALISASI CAPAIAN RKPD TAHUN 2022	PRAKIRAAN CAPAIAN TARGET RKPD TAHUN 2023	CAPAIAN KINERJA DAN KERANGKA PENDANAAN						KELOMPOK SASARAN	PRAKIRAAN MAJU RENCANA TAHUN 2025		PERANGKAT DAERAH PENANGGUNG JAWAB
							TARGET 2024	PAGU INDIKATIF (Rp)	LOKASI	SUMBER DANA	PRIORITAS			TARGET	PAGU INDIKATIF (Rp)	
											NASIONAL	DAERAH				
1	2	3	4	5	6	7	8	9	10	11	12	13	14	15	16	17
			5.1.02.01.01.0035 Suvenir/Cendera Mata (Paket)				1	12.500.000,00	(Jln. Sam Ratulangi No. 101, SULAWESI TENGAH)	PENDAPATAN ASLI DAERAH (PAD)			Pemerintah Daerah Provinsi Sulawesi Tengah			Biro Pemerintahan dan Otonomi Daerah Pada Sekretariat Daerah Provinsi Sulawesi Tengah
			5.1.02.01.01.0026 Bahan Cetak (Paket)				1	8.518.600,00	(Jln. Sam Ratulangi No. 101, SULAWESI TENGAH)	PENDAPATAN ASLI DAERAH (PAD)			Pemerintah Daerah Provinsi Sulawesi Tengah			Biro Pemerintahan dan Otonomi Daerah Pada Sekretariat Daerah Provinsi Sulawesi Tengah
			5.1.02.02.01.0003 Honorarium Narasumber atau Pembahas, Moderator, Pembawa Acara, dan Panitia (Tahun)				1	26.550.000,00	(Jln. Sam Ratulangi No.101, SULAWESI TENGAH)	PENDAPATAN ASLI DAERAH (PAD)			Pemerintah Daerah Provinsi Sulawesi Tengah			Biro Pemerintahan dan Otonomi Daerah Pada Sekretariat Daerah Provinsi Sulawesi Tengah
			5.1.02.04.01.0004 Perjalanan Dinas Paket Meeting Dalam Kota (Tahun)				1	33.000.000,00	(Jln. Sam Ratulangi. No 101, SULAWESI TENGAH)	PENDAPATAN ASLI DAERAH (PAD)			Pemerintah Daerah Provinsi Sulawesi Tengah			Biro Pemerintahan dan Otonomi Daerah Pada Sekretariat Daerah Provinsi Sulawesi Tengah
			5.1.02.01.01.0053 Makanan dan Minuman Jamuan Tamu (Paket)				1	35.000.000,00	(Jln. Sam Ratulangi No. 101, SULAWESI TENGAH)	PENDAPATAN ASLI DAERAH (PAD)			Pemerintah Daerah Provinsi Sulawesi Tengah			Biro Pemerintahan dan Otonomi Daerah Pada Sekretariat Daerah Provinsi Sulawesi Tengah
			5.1.02.01.01.0029 bahan komputer (Paket)				1	1.500.000,00	(Jln. Sam Ratulangi No. 101, SULAWESI TENGAH)	PENDAPATAN ASLI DAERAH (PAD)			Pemerintah Daerah Provinsi Sulawesi Tengah			Biro Pemerintahan dan Otonomi Daerah Pada Sekretariat Daerah Provinsi Sulawesi Tengah
			5.1.02.04.01.0001 Perjalanan Dinas Biasa (Tahun)				1	205.000.000,00	(Jln. Sam Ratulangi No. 101, SULAWESI TENGAH)	PENDAPATAN ASLI DAERAH (PAD)			Pemerintah Daerah Provinsi Sulawesi Tengah			Biro Pemerintahan dan Otonomi Daerah Pada Sekretariat Daerah Provinsi Sulawesi Tengah
			Jumlah Laporan Penyelenggaraan Rapat Koordinasi dan Konsultasi SKPD (Laporan)		3.00	3.00	12.00		(Kota Palu, Palu Timur, Besusu Tengah, SULAWESI TENGAH)					12.00		Biro Hukum Pada Sekretariat Daerah Provinsi Sulawesi Tengah
			Belanja Perjalanan Dinas Dalam Kota (Laporan)				12	1.050.000,00	(Kota Palu, SULAWESI TENGAH)	PENDAPATAN ASLI DAERAH (PAD)			Aparatur ASN dan Non ASN Biro Hukum			Biro Hukum Pada Sekretariat Daerah Provinsi Sulawesi Tengah
			Belanja Makanan dan Minuman Jamuan Tamu (Laporan)				12	3.850.000,00	(Kota Palu, Palu Timur, Besusu Tengah, SULAWESI TENGAH)	PENDAPATAN ASLI DAERAH (PAD)			Aparatur ASN dan Non ASN Biro Hukum			Biro Hukum Pada Sekretariat Daerah Provinsi Sulawesi Tengah
			Belanja Makanan dan Minuman Rapat (Laporan)				12	37.700.000,00	(Kota Palu, Palu Timur, Besusu Tengah, SULAWESI TENGAH)	PENDAPATAN ASLI DAERAH (PAD)			Aparatur ASN dan Non ASN Biro Hukum			Biro Hukum Pada Sekretariat Daerah Provinsi Sulawesi Tengah
			Belanja Perjalanan Dinas Biasa (Laporan)				12	313.342.000,00	(Sulawesi Tengah, Jakarta dan Daerah Lainnya, SULAWESI TENGAH)	PENDAPATAN ASLI DAERAH (PAD)			Aparatur ASN dan Non ASN Biro Hukum			Biro Hukum Pada Sekretariat Daerah Provinsi Sulawesi Tengah
			Jumlah Laporan Penyelenggaraan Rapat Koordinasi dan Konsultasi SKPD (Laporan)													Biro Perekonomian Sekretariat Daerah Sulawesi Tengah

NO	KODE	URUSAN/BIDANG URUSAN/PROGRAM/KEGIATAN/ SUB KEGIATAN	INDIKATOR PROGRAM/KEGIATAN/SUB KEGIATAN	Target Akhir Periode RPJMD	REALISASI CAPAIAN RKPD TAHUN 2022	PRAKIRAAN CAPAIAN TARGET RKPD TAHUN 2023	CAPAIAN KINERJA DAN KERANGKA PENDANAAN						KELOMPOK SASARAN	PRAKIRAAN MAJU RENCANA TAHUN 2025		PERANGKAT DAERAH PENANGGUNG JAWAB
							TARGET 2024	PAGU INDIKATIF (Rp)	LOKASI	SUMBER DANA	PRIORITAS			TARGET	PAGU INDIKATIF (Rp)	
											NASIONAL	DAERAH				
1	2	3	4	5	6	7	8	9	10	11	12	13	14	15	16	17
			Honorarium Narasumber atau Pembahas, Moderator, Pembawa Acara, dan Panitia (Laporan / Dokumen)				1	16.250.000,00	(Kota Palu dan Daerah Lainnya, SULAWESI TENGAH)	PENDAPATAN ASLI DAERAH (PAD)			Perangkat Daerah			Biro Perekonomian Sekretariat Daerah Sulawesi Tengah
			Belanja Perjalanan Dinas Paket Meeting Luar Kota (Laporan / Dokumen)				1	6.900.000,00	(Kota Palu dan Daerah Lainnya, SULAWESI TENGAH)	PENDAPATAN ASLI DAERAH (PAD)			Perangkat Daerah			Biro Perekonomian Sekretariat Daerah Sulawesi Tengah
			Belanja Alat Tulis Kantor (Laporan)				1	9.000.000,00	(Kota Palu dan Daerah Lainnya, SULAWESI TENGAH)	PENDAPATAN ASLI DAERAH (PAD)			Perangkat Daerah			Biro Perekonomian Sekretariat Daerah Sulawesi Tengah
			Belanja Perjalanan Dinas Biasa (Laporan / Dokumen)				1	211.752.000,00	(Kota Palu, Jakarta dan Daerah Lainnya, SULAWESI TENGAH)	PENDAPATAN ASLI DAERAH (PAD)			Perangkat Daerah			Biro Perekonomian Sekretariat Daerah Sulawesi Tengah
			Belanja Makanan Dan Minuman Rapat (Laporan / Dokumen)				1	53.360.000,00	(Kota Palu dan daerah lainnya, SULAWESI TENGAH)	PENDAPATAN ASLI DAERAH (PAD)			Perangkat Daerah			Biro Perekonomian Sekretariat Daerah Sulawesi Tengah
			Jumlah Laporan Penyelenggaraan Rapat Koordinasi dan Konsultasi SKPD (Laporan)													Biro Kesejahteraan Rakyat Pada Sekretariat Daerah Provinsi Sulawesi Tengah
			Belanja Perjalanan Dinas Biasa (Paket)				1	227.772.000,00	(Kabupaten/Kota Se Sulteng, Jakarta dan Daerah Lainnya, Luar Wilayah)	PENDAPATAN ASLI DAERAH (PAD)			Aparatur ASN dan Non ASN Biro Kesejahteraan Rakyat Setda Prov. Sulteng, Bagian Kesra Kabupaten/Kota			Biro Kesejahteraan Rakyat Pada Sekretariat Daerah Provinsi Sulawesi Tengah
			Belanja Makanan dan Minuman Rapat (Paket)				1	26.000.000,00	(Biro Kesejahteraan Rakyat Setda Prov. Sulteng, KOTA PALU)	PENDAPATAN ASLI DAERAH (PAD)			Aparatur ASN dan Non ASN Biro Kesejahteraan Rakyat Setda Prov. Sulteng			Biro Kesejahteraan Rakyat Pada Sekretariat Daerah Provinsi Sulawesi Tengah
			Belanja Perjalanan Dinas Dalam Kota (Kali)				80	8.800.000,00	(Kegiatan di OPD, KOTA PALU)	PENDAPATAN ASLI DAERAH (PAD)			Aparatur ASN dan Non ASN Biro Kesejahteraan Rakyat Setda Prov. Sulteng			Biro Kesejahteraan Rakyat Pada Sekretariat Daerah Provinsi Sulawesi Tengah
			Belanja Makanan dan Minuman Jamuan Tamu (Paket)				1	9.888.000,00	(Biro Kesejahteraan Rakyat Setda Prov. Sulteng, KOTA PALU)	PENDAPATAN ASLI DAERAH (PAD)			Aparatur ASN dan Non ASN Biro Kesejahteraan Rakyat Setda Prov. Sulteng			Biro Kesejahteraan Rakyat Pada Sekretariat Daerah Provinsi Sulawesi Tengah
			Jumlah Laporan Penyelenggaraan Rapat Koordinasi dan Konsultasi SKPD (Laporan)		13	13	13		(biro Organisasi, SULAWESI TENGAH)					13		Biro Organisasi Pada Sekretariat Daerah Provinsi Sulawesi Tengah
			Perjalanan Dinas Biasa (Orang)				9	231.654.000,00	(Biro Organisasi, SULAWESI TENGAH)	PENDAPATAN ASLI DAERAH (PAD)			Perangkat Daerah Provinsi, Kab/kota			Biro Organisasi Pada Sekretariat Daerah Provinsi Sulawesi Tengah
			Alat/Bahan untuk Kegiatan Kantor-Bahan Cetak (Kegiatan)				1	24.897.650,00	(Biro Organisasi, SULAWESI TENGAH)	PENDAPATAN ASLI DAERAH (PAD)			Perangkat Daerah Provinsi, Kab/kota			Biro Organisasi Pada Sekretariat Daerah Provinsi Sulawesi Tengah
			Makanan dan Minuman Rapat (Kegiatan)				1	41.850.000,00	(Biro Organisasi, SULAWESI TENGAH)	PENDAPATAN ASLI DAERAH (PAD)			Perangkat Daerah Provinsi, Kab/kota			Biro Organisasi Pada Sekretariat Daerah Provinsi Sulawesi Tengah

NO	KODE	URUSAN/BIDANG URUSAN/PROGRAM/KEGIATAN/ SUB KEGIATAN	INDIKATOR PROGRAM/KEGIATAN/SUB KEGIATAN	Target Akhir Periode RPJMD	REALISASI CAPAIAN RKP TAHUN 2022	PRAKIRAAN CAPAIAN TARGET RKP TAHUN 2023	CAPAIAN KINERJA DAN KERANGKA PENDANAAN						KELOMPOK SASARAN	PRAKIRAAN MAJU RENCANA TAHUN 2025		PERANGKAT DAERAH PENANGGUNG JAWAB
							TARGET 2024	PAGU INDIKATIF (Rp)	LOKASI	SUMBER DANA	PRIORITAS			TARGET	PAGU INDIKATIF (Rp)	
											NASIONAL	DAERAH				
1	2	3	4	5	6	7	8	9	10	11	12	13	14	15	16	17
4.01.01.1.07.0005	Pengadaan Mebel	Jumlah Unit Kendaraan Dinas Operasional atau Lapangan yang Disediakan (Unit)														Biro Umum pada Sekretariat Daerah Provinsi Sulawesi Tengah
		Pengadaan Kendaraan Dinas Operasional atau Lapangan (Unit)					1	21.437.534,00	(Kota Palu, SULAWESI TENGAH)	PENDAPATAN ASLI DAERAH (PAD)			Meningkatkan pelayanan kerumah tanggaaan, administrasi keuangan dan aset, serta tata usaha sekretariat			Biro Umum pada Sekretariat Daerah Provinsi Sulawesi Tengah
		Jumlah Paket Mebel yang Disediakan (Paket)						60.000.000,00				Memperkuat Stabilitas Polhukhankam dan Transformasi Pelayanan Publik			43.725.156,00	Biro Umum pada Sekretariat Daerah Provinsi Sulawesi Tengah
		Pengadaan Mebel (Paket)					1	50.000.000,00	(Kota Palu, SULAWESI TENGAH)	PENDAPATAN ASLI DAERAH (PAD)			Meningkatkan pelayanan kerumah tanggaaan, administrasi keuangan dan aset, serta tata usaha sekretariat			Biro Umum pada Sekretariat Daerah Provinsi Sulawesi Tengah
		Jumlah Paket Mebel yang Disediakan (Paket)			1	1	1			(Kota Palu, Palu Timur, Besusu Tengah, SULAWESI TENGAH)				1		Biro Hukum Pada Sekretariat Daerah Provinsi Sulawesi Tengah
4.01.01.1.07.0006	Pengadaan Peralatan dan Mesin Lainnya	Belanja Modal Mebel (Paket)					1	10.000.000,00	(Kota Palu, Palu Timur, Besusu Tengah, SULAWESI TENGAH)	PENDAPATAN ASLI DAERAH (PAD)			Aparatur ASN dan Non ASN Biro Hukum			Biro Hukum Pada Sekretariat Daerah Provinsi Sulawesi Tengah
		Jumlah Paket Mebel yang Disediakan (Paket)														
		Jumlah Unit Peralatan dan Mesin Lainnya yang Disediakan (Unit)			10.00	0.00	10.00		114.854.170,00	(Biro Pengadaan Barang/Jasa Sekretariat Daerah Provinsi Sulawesi Tengah, SULAWESI TENGAH)			Meningkatkan Sumber Daya Manusia Yang Berkualitas Dan Berdaya Saing		10.00	Biro Pengadaan Barang/ Jasa Pada Sekretariat Daerah Provinsi Sulawesi Tengah
		Tersedianya Peralatan dan Mesin Lainnya (Unit)					10	6.875.000,00	(Biro Pengadaan Barang/Jasa Sekretariat Daerah Provinsi Sulawesi Tengah, SULAWESI TENGAH)	PENDAPATAN ASLI DAERAH (PAD)			Biro Pengadaan Barang/Jasa			Biro Pengadaan Barang/ Jasa Pada Sekretariat Daerah Provinsi Sulawesi Tengah
		Jumlah Unit Peralatan dan Mesin Lainnya yang Disediakan (Unit)														
		Belanja Modal Peralatan Mesin (Tahun)					1	40.000.000,00	(Kota Palu, SULAWESI TENGAH)	PENDAPATAN ASLI DAERAH (PAD)			Meningkatkan pelayanan kerumah tanggaaan, administrasi keuangan dan aset, serta tata usaha sekretariat			Biro Umum pada Sekretariat Daerah Provinsi Sulawesi Tengah

NO	KODE	URUSAN/BIDANG URUSAN/PROGRAM/KEGIATAN/ SUB KEGIATAN	INDIKATOR PROGRAM/KEGIATAN/SUB KEGIATAN	Target Akhir Periode RPJMD	REALISASI CAPAIAN RKPD TAHUN 2022	PRAKIRAAN CAPAIAN TARGET RKPD TAHUN 2023	CAPAIAN KINERJA DAN KERANGKA PENDANAAN					KELOMPOK SASARAN	PRAKIRAAN MAJU RENCANA TAHUN 2025		PERANGKAT DAERAH PENANGGUNG JAWAB	
							TARGET 2024	PAGU INDIKATIF (Rp)	LOKASI	SUMBER DANA	PRIORITAS		TARGET	PAGU INDIKATIF (Rp)		
											NASIONAL					DAERAH
1	2	3	4	5	6	7	8	9	10	11	12	13	14	15	16	17
			Jumlah Unit Peralatan dan Mesin Lainnya yang Disediakan (Unit)													Biro Kesejahteraan Rakyat Pada Sekretariat Daerah Provinsi Sulawesi Tengah
			Belanja Modal Peralatan Komputer Lainnya (Unit)				3	21.000.000,00	(Biro Kesejahteraan Rakyat Setda Prov. Sulteng, KOTA PALU)	PENDAPATAN ASLI DAERAH (PAD)			Aparatur ASN dan Non ASN Biro Kesejahteraan Rakyat Setda Prov. Sulteng			Biro Kesejahteraan Rakyat Pada Sekretariat Daerah Provinsi Sulawesi Tengah
			Belanja Modal Personal Komputer (Unit)				2	27.500.000,00	(Biro Kesejahteraan Rakyat Setda Prov. Sulteng, KOTA PALU)	PENDAPATAN ASLI DAERAH (PAD)			Aparatur ASN dan Non ASN Biro Kesejahteraan Rakyat Setda Prov. Sulteng			Biro Kesejahteraan Rakyat Pada Sekretariat Daerah Provinsi Sulawesi Tengah
			Belanja Modal Peralatan Mebel (Unit)				5	19.479.170,00	(Biro Kesejahteraan Rakyat Setda Prov. Sulteng, KOTA PALU)	PENDAPATAN ASLI DAERAH (PAD)			Aparatur ASN dan Non ASN Biro Kesejahteraan Rakyat Setda Prov. Sulteng			Biro Kesejahteraan Rakyat Pada Sekretariat Daerah Provinsi Sulawesi Tengah
	4.01.01.1.08	Penyediaan Jasa Penunjang Urusan Pemerintahan Daerah						5.470.855.352,00			Memperkuat Stabilitas Polhukhankam dan Transformasi Pelayanan Publik	Penguatan dan Peningkatan Kualitas Sumber Daya manusia yang Berdaya Saing Sebagai Motor Penggerak Utama Perekonomian Daerah, Percepatan Reformasi Birokrasi			11.128.703.770,00	
			Prosentase penyediaan jasa penunjang urusan pemerintahan daerah (%)				100		(SULAWESI TENGAH)					100		Biro Umum pada Sekretariat Daerah Provinsi Sulawesi Tengah
			Persentase Penyedia Jasa Penunjang Urusan Pemerintahan Daerah (%)				100		(Kabupaten/Kota, SULAWESI TENGAH)					100		Biro Admnistrasi Pimpinan Pada Sekretariat Daerah Provinsi Sulawesi Tengah
			Persentase Penyediaan Jasa Penunjang Urusan Pemerintahan Daerah (%)				100		(Biro Kesra, KOTA PALU)					157.513.615		Biro Kesejahteraan Rakyat Pada Sekretariat Daerah Provinsi Sulawesi Tengah
			Persentase penyediaan jasa penunjang urusan pemerintah daerah TU.PIMPINAN (%)				100		(PROVINSI SULAWESI TENGAH/KOTA PALU/TU.PIMPINAN SEKERTARIAT DAERAH PROVINSI SULAWESI TENGAH, SULAWESI TENGAH)					1 tahun		TU Pimpinan
			Jumlah Laporan Penyediaan Jasa Penunjang Urusan Pemerintahan Daerah (%)				100		(Kota Palu, Palu Timur, Besusu Tengah, SULAWESI TENGAH)					100		Biro Hukum Pada Sekretariat Daerah Provinsi Sulawesi Tengah

NO	KODE	URUSAN/BIDANG URUSAN/PROGRAM/KEGIATAN/ SUB KEGIATAN	INDIKATOR PROGRAM/KEGIATAN/SUB KEGIATAN	Target Akhir Periode RPJMD	REALISASI CAPAIAN RKPD TAHUN 2022	PRAKIRAAN CAPAIAN TARGET RKPD TAHUN 2023	CAPAIAN KINERJA DAN KERANGKA PENDANAAN						KELOMPOK SASARAN	PRAKIRAAN MAJU RENCANA TAHUN 2025		PERANGKAT DAERAH PENANGGUNG JAWAB
							TARGET 2024	PAGU INDIKATIF (Rp)	LOKASI	SUMBER DANA	PRIORITAS			TARGET	PAGU INDIKATIF (Rp)	
											NASIONAL	DAERAH				
1	2	3	4	5	6	7	8	9	10	11	12	13	14	15	16	17
			<p>Persentase Ketersediaan Jasa Penunjang Urusan Pemerintahan Daerah (%)</p> <p>Persentase jasa penunjang urusan pemerintah daerah (%)</p> <p>Indeks Reformasi Birokrasi Perangkat Daerah (Indeks)</p>				100		(Biro Pengadaan Barang/Jasa Sekretariat Daerah Provinsi Sulawesi Tengah, SULAWESI TENGAH)					100		Biro Pengadaan Barang/ Jasa Pada Sekretariat Daerah Provinsi Sulawesi Tengah
							100		(Biro organisasi, SULAWESI TENGAH)					23676150		Biro Organisasi Pada Sekretariat Daerah Provinsi Sulawesi Tengah
							64		(Kota Palu, Semua Kecamatan, Semua Kelurahan, KOTA PALU)					64		Biro Administrasi Pembangunan Sekretariat Daerah Provinsi Sulawesi Tengah
	4.01.01.1.08.0001	Penyediaan Jasa Surat Menyurat						144.203.450,00				Meningkatkan Sumber Daya Manusia Yang Berkualitas Dan Berdaya Saing			432.026.375,00	
			Jumlah Laporan Penyediaan Jasa Surat Menyurat (Laporan)		12	12	12		(Biro Organisasi, SULAWESI TENGAH)					12		Biro Organisasi Pada Sekretariat Daerah Provinsi Sulawesi Tengah
			Jumlah Laporan Penyediaan Jasa Surat Menyurat (Laporan)		1.00	0.00	1.00		(Biro Pengadaan Barang/Jasa Sekretariat Daerah Provinsi Sulawesi Tengah, SULAWESI TENGAH)					1.00		Biro Pengadaan Barang/ Jasa Pada Sekretariat Daerah Provinsi Sulawesi Tengah
			belanja bahan cetak (Paket)				1	14.576.150,00	(Biro Organisasi, SULAWESI TENGAH)	PENDAPATAN ASLI DAERAH (PAD)			Biro Organisasi			Biro Organisasi Pada Sekretariat Daerah Provinsi Sulawesi Tengah
			Alat/Bahan untuk Kegiatan Kantor-Alat Tulis Kantor (Buah)				39	731.500,00	(Biro Pengadaan Barang/Jasa Sekretariat Daerah Provinsi Sulawesi Tengah, SULAWESI TENGAH)	PENDAPATAN ASLI DAERAH (PAD)			Biro Pengadaan Barang/Jasa			Biro Pengadaan Barang/ Jasa Pada Sekretariat Daerah Provinsi Sulawesi Tengah
			Alat/Bahan untuk Kegiatan Kantor-Kertas dan Cover (Pcs)				752	62.416.000,00	(Biro Pengadaan Barang/Jasa Sekretariat Daerah Provinsi Sulawesi Tengah, SULAWESI TENGAH)	PENDAPATAN ASLI DAERAH (PAD)			Biro Pengadaan Barang/Jasa			Biro Pengadaan Barang/ Jasa Pada Sekretariat Daerah Provinsi Sulawesi Tengah
			Langganan Jurnal/Surat Kabar/Majalah (Bulan)				12	9.100.000,00	(Biro Organisasi, SULAWESI TENGAH)	PENDAPATAN ASLI DAERAH (PAD)			Perangkat Daerah Provinsi, Kab/kota			Biro Organisasi Pada Sekretariat Daerah Provinsi Sulawesi Tengah
			Alat/Bahan untuk Kegiatan Kantor-Bahan Komputer (Botol/Liter)				85	37.150.000,00	(Biro Pengadaan Barang/Jasa Sekretariat Daerah Provinsi Sulawesi Tengah, SULAWESI TENGAH)	PENDAPATAN ASLI DAERAH (PAD)			Biro Pengadaan Barang/Jasa			Biro Pengadaan Barang/ Jasa Pada Sekretariat Daerah Provinsi Sulawesi Tengah
			Jumlah Laporan Penyediaan Jasa Surat Menyurat (Laporan)													Biro Umum pada Sekretariat Daerah Provinsi Sulawesi Tengah
			Foto Copy dan Makan Minum Rapat Pengelolaan Surat-menyurat (Laporan)				1	20.229.800,00	(Kota Palu, SULAWESI TENGAH)	PENDAPATAN ASLI DAERAH (PAD)			Meningkatkan pelayanan kerumah tanggaan, administrasi keuangan dan aset, serta tata usaha sekretariat			Biro Umum pada Sekretariat Daerah Provinsi Sulawesi Tengah

NO	KODE	URUSAN/BIDANG URUSAN/PROGRAM/KEGIATAN/ SUB KEGIATAN	INDIKATOR PROGRAM/KEGIATAN/SUB KEGIATAN	Target Akhir Periode RPJMD	REALISASI CAPAIAN RKPD TAHUN 2022	PRAKIRAAN CAPAIAN TARGET RKPD TAHUN 2023	CAPAIAN KINERJA DAN KERANGKA PENDANAAN					KELOMPOK SASARAN	PRAKIRAAN MAJU RENCANA TAHUN 2025		PERANGKAT DAERAH PENANGGUNG JAWAB	
							TARGET 2024	PAGU INDIKATIF (Rp)	LOKASI	SUMBER DANA	PRIORITAS		TARGET	PAGU INDIKATIF (Rp)		
											NASIONAL					DAERAH
1	2	3	4	5	6	7	8	9	10	11	12	13	14	15	16	17
			Belanja BBM (Tahun)				1	80.000.000,00	(Kota Palu, Semua Kecamatan, Semua Kelurahan, KOTA PALU)	PENDAPATAN ASLI DAERAH (PAD)			Perangkat Daerah			Biro Administrasi Pembangunan Sekretariat Daerah Provinsi Sulawesi Tengah
			Belanja Alat/Bahan untuk Kegiatan Kantor- Kertas dan Cover (Bulan)				12	9.214.700,00	(Kota Palu, Semua Kecamatan, Semua Kelurahan, KOTA PALU)	PENDAPATAN ASLI DAERAH (PAD)			Perangkat Daerah			Biro Administrasi Pembangunan Sekretariat Daerah Provinsi Sulawesi Tengah
			Belanja Pembayaran Pajak, Bea, dan Perizinan (Tahun)				1	11.000.000,00	(Kota Palu, Semua Kecamatan, Semua Kelurahan, KOTA PALU)	PENDAPATAN ASLI DAERAH (PAD)			Perangkat Daerah			Biro Administrasi Pembangunan Sekretariat Daerah Provinsi Sulawesi Tengah
			Belanja Alat Tulis Kantor (Bulan)				9	15.081.075,00	(Kota Palu, Semua Kecamatan, Semua Kelurahan, KOTA PALU)	PENDAPATAN ASLI DAERAH (PAD)			Perangkat Daerah			Biro Administrasi Pembangunan Sekretariat Daerah Provinsi Sulawesi Tengah
			Jumlah Laporan Penyediaan Jasa Peralatan dan Perlengkapan Kantor yang Disediakan (Laporan)													Biro Umum pada Sekretariat Daerah Provinsi Sulawesi Tengah
			Belanja Sewa Peralatan dan Perlengkapan Acara/Kegiatan (Tahun)				1	100.000.000,00	(Kota Palu, SULAWESI TENGAH)	PENDAPATAN ASLI DAERAH (PAD)			Meningkatkan pelayanan kerumah tangga,an, administrasi keuangan dan aset, serta tata usaha sekretariat			Biro Umum pada Sekretariat Daerah Provinsi Sulawesi Tengah
			Biaya Laundry Kebutuhan Kantor (Tahun)				1	12.010.000,00	(kota palu, SULAWESI TENGAH)	PENDAPATAN ASLI DAERAH (PAD)			Meningkatkan pelayanan kerumah tangga,an, administrasi keuangan dan aset, serta tata usaha sekretariat			Biro Umum pada Sekretariat Daerah Provinsi Sulawesi Tengah
			Jumlah Laporan Penyediaan Jasa Peralatan dan Perlengkapan Kantor yang Disediakan (Laporan)		2.00	3.00	1.00		(Kota Palu, Palu Timur, Besusu Tengah, SULAWESI TENGAH)					5.00		Biro Hukum Pada Sekretariat Daerah Provinsi Sulawesi Tengah
			Belanja Modal Personal Komputer (Paket)				1	17.367.167,00	(Kota Palu, Palu Timur, Besusu Tengah, SULAWESI TENGAH)	PENDAPATAN ASLI DAERAH (PAD)			Aparatur ASN dan Non ASN Biro Hukum			Biro Hukum Pada Sekretariat Daerah Provinsi Sulawesi Tengah
			Jumlah Laporan Penyediaan Jasa Peralatan dan Perlengkapan Kantor yang Disediakan (Laporan)													Biro Perekonomian Sekretariat Daerah Sulawesi Tengah
			Belanja Honorarium Tim Pelaksana (Laporan / Dokumen)				1	18.000.000,00	(Kota Palu, SULAWESI TENGAH)	PENDAPATAN ASLI DAERAH (PAD)			Perangkat Daerah			Biro Perekonomian Sekretariat Daerah Sulawesi Tengah
			Belanja Pemeliharaan (Laporan / Dokumen)				1	55.820.000,00	(Kota Palu, SULAWESI TENGAH)	PENDAPATAN ASLI DAERAH (PAD)			Perangkat Daerah			Biro Perekonomian Sekretariat Daerah Sulawesi Tengah
			Belanja Pajak Kendaraan (Laporan / Dokumen)				1	8.238.600,00	(Kota Palu, SULAWESI TENGAH)	PENDAPATAN ASLI DAERAH (PAD)			Perangkat Daerah			Biro Perekonomian Sekretariat Daerah Sulawesi Tengah

NO	KODE	URUSAN/BIDANG URUSAN/PROGRAM/KEGIATAN/ SUB KEGIATAN	INDIKATOR PROGRAM/KEGIATAN/SUB KEGIATAN	Target Akhir Periode RPJMD	REALISASI CAPAIAN RKPD TAHUN 2022	PRAKIRAAN CAPAIAN TARGET RKPD TAHUN 2023	CAPAIAN KINERJA DAN KERANGKA PENDANAAN						KELOMPOK SASARAN	PRAKIRAAN MAJU RENCANA TAHUN 2025		PERANGKAT DAERAH PENANGGUNG JAWAB
							TARGET 2024	PAGU INDIKATIF (Rp)	LOKASI	SUMBER DANA	PRIORITAS			TARGET	PAGU INDIKATIF (Rp)	
											NASIONAL	DAERAH				
1	2	3	4	5	6	7	8	9	10	11	12	13	14	15	16	17
			<i>Belanja Modal (Laporan / Dokumen)</i>				1	74.880.900,00	(Kota Palu, SULAWESI TENGAH)	PENDAPATAN ASLI DAERAH (PAD)			Perangkat Daerah			<i>Biro Perekonomian Sekretariat Daerah Sulawesi Tengah</i>
			<i>Belanja Jasa Tenaga Pelayanan Umum (Laporan / Dokumen)</i>				1	273.000.000,00	(Kota Palu, SULAWESI TENGAH)	PENDAPATAN ASLI DAERAH (PAD)			Perangkat Daerah			<i>Biro Perekonomian Sekretariat Daerah Sulawesi Tengah</i>
			<i>Belanja Honorarium (Dokumen)</i>				1	114.720.000,00	(Kota Palu, SULAWESI TENGAH)	PENDAPATAN ASLI DAERAH (PAD)			Perangkat Daerah			<i>Biro Perekonomian Sekretariat Daerah Sulawesi Tengah</i>
			<i>Belanja Alat Tulis Kantor dan Cetak (Laporan / Dokumen)</i>				1	59.508.500,00	(Kota Palu, SULAWESI TENGAH)	PENDAPATAN ASLI DAERAH (PAD)			Perangkat Daerah			<i>Biro Perekonomian Sekretariat Daerah Sulawesi Tengah</i>
			<i>Belanja Iuran Kesehatan Non ASN (Laporan / Dokumen)</i>				1	2.250.000,00	(Kota Palu dan Daerah Lainnya, SULAWESI TENGAH)	PENDAPATAN ASLI DAERAH (PAD)			Perangkat Daerah			<i>Biro Perekonomian Sekretariat Daerah Sulawesi Tengah</i>
			<i>Belanja Bahan Bakar dan Pelumas (Laporan / Dokumen)</i>				1	85.500.000,00	(Kota Palu, SULAWESI TENGAH)	PENDAPATAN ASLI DAERAH (PAD)			Perangkat Daerah			<i>Biro Perekonomian Sekretariat Daerah Sulawesi Tengah</i>
			<i>Belanja Langganan Surat Kabar (Laporan / Dokumen)</i>				1	12.600.000,00	(Kota Palu, SULAWESI TENGAH)	PENDAPATAN ASLI DAERAH (PAD)			Perangkat Daerah			<i>Biro Perekonomian Sekretariat Daerah Sulawesi Tengah</i>
			<i>Jumlah Laporan Penyediaan Jasa Peralatan dan Perlengkapan Kantor yang Disediakan (Laporan)</i>													<i>Biro Kesejahteraan Rakyat Pada Sekretariat Daerah Provinsi Sulawesi Tengah</i>
			<i>Belanja Alat/Bahan untuk Kegiatan Kantor-Benda Pos (Lembar)</i>				400	4.000.000,00	(Biro Kesejahteraan Rakyat Setda Prov. Sulteng, KOTA PALU)	PENDAPATAN ASLI DAERAH (PAD)			Aparatur ASN dan Non ASN Biro Kesejahteraan Rakyat Setda Prov. Sulteng			<i>Biro Kesejahteraan Rakyat Pada Sekretariat Daerah Provinsi Sulawesi Tengah</i>
			<i>Belanja Alat/Bahan untuk Kegiatan Kantor-Alat Tulis Kantor (Paket)</i>				1	42.014.125,00	(Biro Kesejahteraan Rakyat Setda Prov. Sulteng, KOTA PALU)	PENDAPATAN ASLI DAERAH (PAD)			Aparatur ASN dan Non ASN Biro Kesejahteraan Rakyat Setda Prov. Sulteng			<i>Biro Kesejahteraan Rakyat Pada Sekretariat Daerah Provinsi Sulawesi Tengah</i>
			<i>Belanja Alat/Bahan untuk Kegiatan Kantor-Perabot Kantor (Paket)</i>				1	7.558.700,00	(Biro Kesejahteraan Rakyat Setda Prov. Sulteng, KOTA PALU)	PENDAPATAN ASLI DAERAH (PAD)			Aparatur ASN dan Non ASN Biro Kesejahteraan Rakyat Setda Prov. Sulteng			<i>Biro Kesejahteraan Rakyat Pada Sekretariat Daerah Provinsi Sulawesi Tengah</i>
			<i>Belanja Alat/Bahan untuk Kegiatan Kantor- Bahan Cetak (Paket)</i>				1	13.569.005,00	(Biro Kesejahteraan Rakyat Setda Prov. Sulteng, KOTA PALU)	PENDAPATAN ASLI DAERAH (PAD)			Aparatur ASN dan Non ASN Biro Kesejahteraan Rakyat Setda Prov. Sulteng			<i>Biro Kesejahteraan Rakyat Pada Sekretariat Daerah Provinsi Sulawesi Tengah</i>
	4.01.01.1.08.0004	Penyediaan Jasa Pelayanan Umum Kantor						1.968.659.950,00					Meningkatkan Sumber Daya Manusia Yang Berkualitas Dan Berdaya Saing		1.153.961.344,00	
			<i>Jumlah Laporan Penyediaan Jasa Pelayanan Umum Kantor yang Disediakan (Laporan)</i>		0	0										KDH
			<i>Jumlah Laporan Penyediaan Jasa Pelayanan Umum Kantor yang Disediakan (Laporan)</i>		1.00	0.00	1.00			(Biro Pengadaan Barang/Jasa Sekretariat Daerah Provinsi Sulawesi Tengah, SULAWESI TENGAH)				1.00		<i>Biro Pengadaan Barang/ Jasa Pada Sekretariat Daerah Provinsi Sulawesi Tengah</i>

NO	KODE	URUSAN/BIDANG URUSAN/PROGRAM/KEGIATAN/ SUB KEGIATAN	INDIKATOR PROGRAM/KEGIATAN/SUB KEGIATAN	Target Akhir Periode RPJMD	REALISASI CAPAIAN RKPD TAHUN 2022	PRAKIRAAN CAPAIAN TARGET RKPD TAHUN 2023	CAPAIAN KINERJA DAN KERANGKA PENDANAAN					KELOMPOK SASARAN	PRAKIRAAN MAJU RENCANA TAHUN 2025		PERANGKAT DAERAH PENANGGUNG JAWAB	
							TARGET 2024	PAGU INDIKATIF (Rp)	LOKASI	SUMBER DANA	PRIORITAS		TARGET	PAGU INDIKATIF (Rp)		
											NASIONAL					DAERAH
1	2	3	4	5	6	7	8	9	10	11	12	13	14	15	16	17
			Makanan dan Minuman Rapat (Pcs)				910	29.550.000,00	(Biro Pengadaan Barang/Jasa Sekretariat Daerah Provinsi Sulawesi Tengah, SULAWESI TENGAH)	PENDAPATAN ASLI DAERAH (PAD)			Biro Pengadaan Barang/Jasa			Biro Pengadaan Barang/ Jasa Pada Sekretariat Daerah Provinsi Sulawesi Tengah
			Honorarium Narasumber atau Pembahas, Moderator, Pembawa Acara, dan Panitia (Orang)				15	6.000.000,00	(Biro Pengadaan Barang/Jasa Sekretariat Daerah Provinsi Sulawesi Tengah, SULAWESI TENGAH)	PENDAPATAN ASLI DAERAH (PAD)			Biro Pengadaan Barang/Jasa			Biro Pengadaan Barang/ Jasa Pada Sekretariat Daerah Provinsi Sulawesi Tengah
			Belanja Jasa Pelayanan Umum Kantor (Tahun)				1	639.235.850,00	(PALU, SULAWESI TENGAH)	PENDAPATAN ASLI DAERAH (PAD)			OPD			KDH
			Jumlah Laporan Penyediaan Jasa Pelayanan Umum Kantor yang Disediakan (Laporan)													Biro Umum pada Sekretariat Daerah Provinsi Sulawesi Tengah
			Foto Copy dan Makan Minum Rapat Kegiatan (Tahun)				1	43.157.100,00	(Kota Palu, SULAWESI TENGAH)	PENDAPATAN ASLI DAERAH (PAD)			Meningkatkan pelayanan kerumah tanggaan, administrasi keuangan dan aset, serta tata usaha sekretariat			Biro Umum pada Sekretariat Daerah Provinsi Sulawesi Tengah
			Pelayanan Pimpinan dan Tamu (Bandara Hasanuddin Makassar) (Paket)				2	14.000.000,00	(Kota Palu, SULAWESI TENGAH)	PENDAPATAN ASLI DAERAH (PAD)			Meningkatkan pelayanan kerumah tanggaan, administrasi keuangan dan aset, serta tata usaha sekretariat			Biro Umum pada Sekretariat Daerah Provinsi Sulawesi Tengah
			Jumlah Laporan Penyediaan Jasa Pelayanan Umum Kantor yang Disediakan (Laporan)													Biro Pemerintahan dan Otonomi Daerah Pada Sekretariat Daerah Provinsi Sulawesi Tengah
			5.1.02.02.01.0062 Langganan Jurnal/Surat Kabar/Majalah (Tahun)				1	7.000.000,00	(Jln. Sam Ratulangi No.101, SULAWESI TENGAH)	PENDAPATAN ASLI DAERAH (PAD)			Pemerintah Daerah Provinsi Sulawesi Tengah			Biro Pemerintahan dan Otonomi Daerah Pada Sekretariat Daerah Provinsi Sulawesi Tengah
			5.1.02.02.01.0004 Honorarium Tim Pelaksana Kegiatan dan Sekretariat Tim Pelaksana Kegiatan (Tahun)				1	18.000.000,00	(Jln. Sam Ratulangi No. 101, SULAWESI TENGAH)	PENDAPATAN ASLI DAERAH (PAD)			Pemerintah Daerah Provinsi Sulawesi Tengah			Biro Pemerintahan dan Otonomi Daerah Pada Sekretariat Daerah Provinsi Sulawesi Tengah
			5.1.01.03.08.0002 Belanja Jasa Pengelolaan BMD yang tidak Menghasilkan Pendapatan (Tahun)				1	6.000.000,00	(Jln. Sam Ratulangi No. 101, SULAWESI TENGAH)	PENDAPATAN ASLI DAERAH (PAD)			Pemerintah Daerah Provinsi Sulawesi Tengah			Biro Pemerintahan dan Otonomi Daerah Pada Sekretariat Daerah Provinsi Sulawesi Tengah
			5.1.01.03.07.0001 honorarium Penanggungjawab Pengelola Keuangan (Tahun)				1	113.520.000,00	(Jln. Sam Ratulangi No. 101, SULAWESI TENGAH)	PENDAPATAN ASLI DAERAH (PAD)			Pemerintah Daerah Provinsi Sulawesi Tengah			Biro Pemerintahan dan Otonomi Daerah Pada Sekretariat Daerah Provinsi Sulawesi Tengah
			5.1.02.02.01.0028 Jasa Tenaga Pelayanan Umum (Tahun)				1	637.800.000,00	(Jln. Sam Ratulangi No. 101, SULAWESI TENGAH)	PENDAPATAN ASLI DAERAH (PAD)			Pemerintah Daerah Provinsi Sulawesi Tengah			Biro Pemerintahan dan Otonomi Daerah Pada Sekretariat Daerah Provinsi Sulawesi Tengah

NO	KODE	URUSAN/BIDANG URUSAN/PROGRAM/KEGIATAN/ SUB KEGIATAN	INDIKATOR PROGRAM/KEGIATAN/SUB KEGIATAN	Target Akhir Periode RPJMD	REALISASI CAPAIAN RKPD TAHUN 2022	PRAKIRAAN CAPAIAN TARGET RKPD TAHUN 2023	CAPAIAN KINERJA DAN KERANGKA PENDANAAN						KELOMPOK SASARAN	PRAKIRAAN MAJU RENCANA TAHUN 2025		PERANGKAT DAERAH PENANGGUNG JAWAB
							TARGET 2024	PAGU INDIKATIF (Rp)	LOKASI	SUMBER DANA	PRIORITAS			TARGET	PAGU INDIKATIF (Rp)	
											NASIONAL	DAERAH				
1	2	3	4	5	6	7	8	9	10	11	12	13	14	15	16	17
			5.1.01.03.07.0003 Honorarium Perangkat Unit Kerja Pengadaan Barang dan Jasa (UKPBJ) (Tahun)				1	5.760.000,00	(Jln. Sam Ratulangi No. 101, SULAWESI TENGAH)	PENDAPATAN ASLI DAERAH (PAD)			Pemerintah Daerah Provinsi Sulawesi Tengah			Biro Pemerintahan dan Otonomi Daerah Pada Sekretariat Daerah Provinsi Sulawesi Tengah
			5.1.02.01.01.0052 Makanan dan Minuman Rapat (Tahun)				1	30.000.000,00	(Jln. Sam Ratulangi No. 101, SULAWESI TENGAH)	PENDAPATAN ASLI DAERAH (PAD)			Pemerintah Daerah Provinsi Sulawesi Tengah			Biro Pemerintahan dan Otonomi Daerah Pada Sekretariat Daerah Provinsi Sulawesi Tengah
			5.1.02.02.02.0005 Iuran Jaminan Kesehatan Bagi Non ASN (Tahun)				1	4.800.000,00	(Jln. Sam Ratulangi No. 101, SULAWESI TENGAH)	PENDAPATAN ASLI DAERAH (PAD)			Pemerintah Daerah Provinsi Sulawesi Tengah			Biro Pemerintahan dan Otonomi Daerah Pada Sekretariat Daerah Provinsi Sulawesi Tengah
			Jumlah Laporan Penyediaan Jasa Pelayanan Umum Kantor yang Disediakan (Laporan)		1.00	1.00	1.00		(Kabupaten Kota, SULAWESI TENGAH)					1.00		Biro Admnistrasi Pimpinan Pada Sekretariat Daerah Provinsi Sulawesi Tengah
			Belanja Tagihan Internet (Buah)				4	30.240.000,00	(Kota Palu, SULAWESI TENGAH)	PENDAPATAN ASLI DAERAH (PAD)			Perangkat Daerah			Biro Admnistrasi Pimpinan Pada Sekretariat Daerah Provinsi Sulawesi Tengah
			Penggandaan/Foto Copy/Cetak (Lembar)				28.571	10.000.000,00	(Kota Palu, SULAWESI TENGAH)	PENDAPATAN ASLI DAERAH (PAD)			Perangkat Daerah			Biro Admnistrasi Pimpinan Pada Sekretariat Daerah Provinsi Sulawesi Tengah
			Alat tulis kantor (Paket)				20	50.000.000,00	(Kota Palu, SULAWESI TENGAH)	PENDAPATAN ASLI DAERAH (PAD)			Perangkat Daerah			Biro Admnistrasi Pimpinan Pada Sekretariat Daerah Provinsi Sulawesi Tengah
			Makan Minum Jamuan Tamu (Paket)				4.541	249.760.000,00	(Kota Palu, SULAWESI TENGAH)	PENDAPATAN ASLI DAERAH (PAD)			Perangkat Daerah			Biro Admnistrasi Pimpinan Pada Sekretariat Daerah Provinsi Sulawesi Tengah
			Jumlah Laporan Penyediaan Jasa Pelayanan Umum Kantor yang Disediakan (Laporan)													WKDH
			Penyediaan Jasa Pelayanan Umum Kantor (Tahun)				1	28.000.000,00	(PALU, SULAWESI TENGAH)	PENDAPATAN ASLI DAERAH (PAD)			OPD			WKDH
			Jumlah Laporan Penyediaan Jasa Pelayanan Umum Kantor yang Disediakan (Laporan)													TU Pimpinan
			Penyediaan Jasa Pelayanan Umum Kantor (Paket)				3	45.837.000,00	(Sulawesi Tengah/Kota Palu/TU.PIMPINAN Setda Prov.Sulteng/Jl. Dr. SAMRATULANGI, No.101 Palu, SULAWESI TENGAH)	PENDAPATAN ASLI DAERAH (PAD)			Jumlah jasa layanan umum kantor untuk Kedinasan Sekretaris Daerah			TU Pimpinan

NO	KODE	URUSAN/BIDANG URUSAN/PROGRAM/KEGIATAN/ SUB KEGIATAN	INDIKATOR PROGRAM/KEGIATAN/SUB KEGIATAN	Target Akhir Periode RPJMD	REALISASI CAPAIAN RKPD TAHUN 2022	PRAKIRAAN CAPAIAN TARGET RKPD TAHUN 2023	CAPAIAN KINERJA DAN KERANGKA PENDANAAN					KELOMPOK SASARAN	PRAKIRAAN MAJU RENCANA TAHUN 2025		PERANGKAT DAERAH PENANGGUNG JAWAB			
							TARGET 2024	PAGU INDIKATIF (Rp)	LOKASI	SUMBER DANA	PRIORITAS		TARGET	PAGU INDIKATIF (Rp)				
											NASIONAL					DAERAH		
1	2	3	4	5	6	7	8	9	10	11	12	13	14	15	16	17		
4.01.01.1.09		Pemeliharaan Barang Milik Daerah Penunjang Urusan Pemerintahan Daerah						6.459.060.540,00			Memperkuat Stabilitas Polhukhankam dan Transformasi Pelayanan Publik	Penguatan dan Peningkatan Kualitas Sumber Daya manusia yang Berdaya Saing Sebagai Motor Penggerak Utama Perekonomian Daerah, Percepatan Reformasi Birokrasi			6.005.049.195,00			
			Prosentase penyediaan jasa pemeliharaan barang milik daerah pada perangkat daerah (%)					100		(SULAWESI TENGAH)					0		Biro Umum pada Sekretariat Daerah Provinsi Sulawesi Tengah	
			Persentase Pemeliharaan Barang Milik Daerah Penunjang Urusan Pemerintah Daerah (%)						100		(Kota Palu, KOTA PALU)					100		Biro Admnistrasi Pimpinan Pada Sekretariat Daerah Provinsi Sulawesi Tengah
			Persentase Pemeliharaan Barang Milik Daerah Penunjang Urusan Pemerintah Daerah (%)						100		(Biro organisasi, SULAWESI TENGAH)					188515560		Biro Organisasi Pada Sekretariat Daerah Provinsi Sulawesi Tengah
			Jumlah persentase pemeliharaan barang milik daerah penunjang urusan pemerintahan daerah TU.PIMPINAN (%)						100		(PROVINSI SULAWESI TENGAH/KOTA PALU/TU.PIMPINAN SEKERTARIAT DAERAH PROVINSI SULAWESI TENGAH, SULAWESI TENGAH)					1 tahun		TU Pimpinan
			Persentase Pemeliharaan Barang Milik Daerah Penunjang Urusan Pemerintahan Daerah (%)						100		(Biro Kesra, KOTA PALU)					290.000.000		Biro Kesejahteraan Rakyat Pada Sekretariat Daerah Provinsi Sulawesi Tengah
			Persentase Pemeliharaan Barang Milik Daerah (%)						100		(Biro Pengadaan Barang/Jasa Sekretariat Daerah Provinsi Sulawesi Tengah, SULAWESI TENGAH)					100		Biro Pengadaan Barang/ Jasa Pada Sekretariat Daerah Provinsi Sulawesi Tengah
Jumlah Laporan Barang Milik Daerah Penunjang Urusan Pemerintahan Daerah (%)						100		(Kota Palu, Palu Timur, Besusu Tengah, SULAWESI TENGAH)					100		Biro Hukum Pada Sekretariat Daerah Provinsi Sulawesi Tengah			
4.01.01.1.09.0001		Penyediaan Jasa Pemeliharaan, Biaya Pemeliharaan dan Pajak Kendaraan Perorangan Dinas atau Kendaraan Dinas Jabatan						3.688.423.560,00			Memperkuat Stabilitas Polhukhankam dan Transformasi Pelayanan Publik				5.389.871.569,00			
			Jumlah Kendaraan Perorangan Dinas atau Kendaraan Dinas Jabatan yang Dipelihara dan Dibayarkan Pajaknya (Unit)			17.00	0.00	17.00		(Biro Pengadaan Barang/Jasa Sekretariat Daerah Provinsi Sulawesi Tengah, SULAWESI TENGAH)					17.00		Biro Pengadaan Barang/ Jasa Pada Sekretariat Daerah Provinsi Sulawesi Tengah	
			Jumlah Kendaraan Perorangan Dinas atau Kendaraan Dinas Jabatan yang Dipelihara dan Dibayarkan Pajaknya (Unit)			44	22	22		(Biro Organisasi, SULAWESI TENGAH)					22		Biro Organisasi Pada Sekretariat Daerah Provinsi Sulawesi Tengah	

NO	KODE	URUSAN/BIDANG URUSAN/PROGRAM/KEGIATAN/ SUB KEGIATAN	INDIKATOR PROGRAM/KEGIATAN/SUB KEGIATAN	Target Akhir Periode RPJMD	REALISASI CAPAIAN RKPD TAHUN 2022	PRAKIRAAN CAPAIAN TARGET RKPD TAHUN 2023	CAPAIAN KINERJA DAN KERANGKA PENDANAAN					KELOMPOK SASARAN	PRAKIRAAN MAJU RENCANA TAHUN 2025		PERANGKAT DAERAH PENANGGUNG JAWAB	
							TARGET 2024	PAGU INDIKATIF (Rp)	LOKASI	SUMBER DANA	PRIORITAS		TARGET	PAGU INDIKATIF (Rp)		
											NASIONAL					DAERAH
1	2	3	4	5	6	7	8	9	10	11	12	13	14	15	16	17
			Pemeliharaan Kendaraan Dinas Operasional Roda Empat (Unit)				4	36.400.000,00	(Biro Pengadaan Barang/Jasa Sekretariat Daerah Provinsi Sulawesi Tengah, SULAWESI TENGAH)	PENDAPATAN ASLI DAERAH (PAD)			Biro Pengadaan Barang/Jasa			Biro Pengadaan Barang/ Jasa Pada Sekretariat Daerah Provinsi Sulawesi Tengah
			Pemeliharaan Alat Angkutan-Alat Angkutan Darat Bermotor-Kendaraan Bermotor beroda dua (Unit)				10	19.325.560,00	(Biro Organisasi, SULAWESI TENGAH)	PENDAPATAN ASLI DAERAH (PAD)			Perangkat Daerah Provinsi, Kab/kota			Biro Organisasi Pada Sekretariat Daerah Provinsi Sulawesi Tengah
			Pemeliharaan dan Pajak Kendaraan Dinas Roda Dua (Unit)				13	19.500.000,00	(Biro Pengadaan Barang/Jasa Sekretariat Daerah Provinsi Sulawesi Tengah, SULAWESI TENGAH)	PENDAPATAN ASLI DAERAH (PAD)			Biro Pengadaan Barang/Jasa			Biro Pengadaan Barang/ Jasa Pada Sekretariat Daerah Provinsi Sulawesi Tengah
			Bahan Bakar dan Pelumas (Lembar)				3.078	229.350.000,00	(Biro Pengadaan Barang/Jasa Sekretariat Daerah Provinsi Sulawesi Tengah, SULAWESI TENGAH)	PENDAPATAN ASLI DAERAH (PAD)			Biro Pengadaan Barang/Jasa			Biro Pengadaan Barang/ Jasa Pada Sekretariat Daerah Provinsi Sulawesi Tengah
			bahan bakar pelumas (Bulan)				12	70.000.000,00	(Biro Organisasi, SULAWESI TENGAH)	PENDAPATAN ASLI DAERAH (PAD)			Biro ORGANISASI			Biro Organisasi Pada Sekretariat Daerah Provinsi Sulawesi Tengah
			Alat/Bahan untuk Kegiatan Kantor-Bahan Cetak (Lembar)				1.676	838.000,00	(Biro Pengadaan Barang/Jasa Sekretariat Daerah Provinsi Sulawesi Tengah, SULAWESI TENGAH)	PENDAPATAN ASLI DAERAH (PAD)			Biro Pengadaan Barang/Jasa			Biro Pengadaan Barang/ Jasa Pada Sekretariat Daerah Provinsi Sulawesi Tengah
			Pemeliharaan Alat Angkutan-Alat Angkutan Darat Bermotor-Kendaraan Dinas Bermotor Penumpang (Unit)				4	46.000.000,00	(Biro Organisasi, SULAWESI TENGAH)	PENDAPATAN ASLI DAERAH (PAD)			Perangkat Daerah Provinsi, Kab/kota			Biro Organisasi Pada Sekretariat Daerah Provinsi Sulawesi Tengah
			Pembayaran Pajak, Bea, dan Perizinan (Unit)				22	11.160.000,00	(Biro Organisasi, SULAWESI TENGAH)	PENDAPATAN ASLI DAERAH (PAD)			Perangkat Daerah Provinsi, Kab/kota			Biro Organisasi Pada Sekretariat Daerah Provinsi Sulawesi Tengah
			Pembayaran Pajak, Bea, dan Perizinan (Unit)				17	9.560.000,00	(Biro Pengadaan Barang/Jasa Sekretariat Daerah Provinsi Sulawesi Tengah, SULAWESI TENGAH)	PENDAPATAN ASLI DAERAH (PAD)			Biro Pengadaan Barang/Jasa			Biro Pengadaan Barang/ Jasa Pada Sekretariat Daerah Provinsi Sulawesi Tengah
			Jumlah Kendaraan Perorangan Dinas atau Kendaraan Dinas Jabatan yang Dipelihara dan Dibayarkan Pajaknya (Unit)													Biro Umum pada Sekretariat Daerah Provinsi Sulawesi Tengah
			Biaya Pemeliharaan Kendaraan Dinas Jabatan (Tahun)				1	80.000.000,00	(Kota Palu, SULAWESI TENGAH)	PENDAPATAN ASLI DAERAH (PAD)			Meningkatkan pelayanan kerumah tanggaan, administrasi keuangan dan aset, serta tata usaha sekretariat			Biro Umum pada Sekretariat Daerah Provinsi Sulawesi Tengah
			Bahan Bakar Minyak Kebutuhan Kantor (Tahun)				1	400.000.000,00	(Kota Palu, SULAWESI TENGAH)	PENDAPATAN ASLI DAERAH (PAD)			Meningkatkan pelayanan kerumah tanggaan, administrasi keuangan dan aset, serta tata usaha sekretariat			Biro Umum pada Sekretariat Daerah Provinsi Sulawesi Tengah

NO	KODE	URUSAN/BIDANG URUSAN/PROGRAM/KEGIATAN/ SUB KEGIATAN	INDIKATOR PROGRAM/KEGIATAN/SUB KEGIATAN	Target Akhir Periode RPJMD	REALISASI CAPAIAN RKPD TAHUN 2022	PRAKIRAAN CAPAIAN TARGET RKPD TAHUN 2023	CAPAIAN KINERJA DAN KERANGKA PENDANAAN					KELOMPOK SASARAN	PRAKIRAAN MAJU RENCANA TAHUN 2025		PERANGKAT DAERAH PENANGGUNG JAWAB	
							TARGET 2024	PAGU INDIKATIF (Rp)	LOKASI	SUMBER DANA	PRIORITAS		TARGET	PAGU INDIKATIF (Rp)		
											NASIONAL					DAERAH
1	2	3	4	5	6	7	8	9	10	11	12	13	14	15	16	17
			Penyediaan jasa pemeliharaan, biaya pemeliharaan dan pajak kendaraan perorangan dinas atau kendaraan dinas jabatan (Tahun)				1	683.000.000,00	(Palu, SULAWESI TENGAH)	PENDAPATAN ASLI DAERAH (PAD)			OPD			KDH
			Jumlah Kendaraan Perorangan Dinas atau Kendaraan Dinas Jabatan yang Dipelihara dan Dibayarkan Pajaknya (Unit)													WKDH
			Penyediaan Jasa Pemeliharaan, Biaya Pemeliharaan dan Pajak Kendaraan Perorangan Dinas atau Kendaraan Dinas Jabatan (Tahun)				1	523.040.000,00	(PALU, SULAWESI TENGAH)	PENDAPATAN ASLI DAERAH (PAD)			OPD			WKDH
			Jumlah Kendaraan Perorangan Dinas atau Kendaraan Dinas Jabatan yang Dipelihara dan Dibayarkan Pajaknya (Unit)													TU Pimpinan
			Penyediaan Jasa Pemeliharaan, Biaya Pemeliharaan dan Pajak Kendaraan Perorangan Dinas atau Kendaraan Dinas Jabatan (Laporan / Dokumen)				3	900.000.000,00	(Sulawesi Tengah/Kota Palu/TU.PIMPINAN Setda Prov.Sulteng/Jl. Dr. Samratulangi, No.101 Palu, SULAWESI TENGAH)	PENDAPATAN ASLI DAERAH (PAD)			Jumlah penyediaan BBM, perpanjangan STNK, pajak dan pemeliharaan mobil jabatan pimpinan			TU Pimpinan
	4.01.01.1.09.0002	Penyediaan Jasa Pemeliharaan, Biaya Pemeliharaan, Pajak dan Perizinan Kendaraan Dinas Operasional atau Lapangan						515.603.750,00								
			Jumlah Kendaraan Dinas Operasional atau Lapangan yang Dipelihara dan Dibayarkan Pajak dan Perizinannya (Unit)		0.00	0.00	20							0.00		Biro Umum pada Sekretariat Daerah Provinsi Sulawesi Tengah
			Biaya Mutasi, STNK/Pajak dan Surat Lainnya (Tahun)				1	98.200.000,00	(Kota Palu, SULAWESI TENGAH)	PENDAPATAN ASLI DAERAH (PAD)			Meningkatkan pelayanan kerumah tanggaan, administrasi keuangan dan aset, serta tata usaha sekretariat			Biro Umum pada Sekretariat Daerah Provinsi Sulawesi Tengah
			Biaya Pemeliharaan Kendaraan Dinas Operasional (Tahun)				1	200.000.000,00	(Kota Palu, SULAWESI TENGAH)	PENDAPATAN ASLI DAERAH (PAD)			Meningkatkan pelayanan kerumah tanggaan, administrasi keuangan dan aset, serta tata usaha sekretariat			Biro Umum pada Sekretariat Daerah Provinsi Sulawesi Tengah
			Jumlah Kendaraan Dinas Operasional atau Lapangan yang Dipelihara dan Dibayarkan Pajak dan Perizinannya (Unit)													Biro Pemerintahan dan Otonomi Daerah Pada Sekretariat Daerah Provinsi Sulawesi Tengah
			5.1.02.01.01.0004 Bahan-Bahan Bakar dan Pelumas (Tahun)				1	100.000.000,00	(Jln. Sam Ratulangi No.101, SULAWESI TENGAH)	PENDAPATAN ASLI DAERAH (PAD)			Pemerintah Daerah Provinsi Sulawesi Tengah			Biro Pemerintahan dan Otonomi Daerah Pada Sekretariat Daerah Provinsi Sulawesi Tengah
			5.1.02.03.02.0036 Belanja Pemeliharaan Alat Angkutan-Darat Bermotor-Kendaraan Bermotor Penumpang (Tahun)				1	81.050.000,00	(Jln. Sam Ratulangi No. 101, SULAWESI TENGAH)	PENDAPATAN ASLI DAERAH (PAD)			Pemerintah Daerah Provinsi Sulawesi Tengah			Biro Pemerintahan dan Otonomi Daerah Pada Sekretariat Daerah Provinsi Sulawesi Tengah

NO	KODE	URUSAN/BIDANG URUSAN/PROGRAM/KEGIATAN/ SUB KEGIATAN	INDIKATOR PROGRAM/KEGIATAN/SUB KEGIATAN	Target Akhir Periode RPJMD	REALISASI CAPAIAN RKPD TAHUN 2022	PRAKIRAAN CAPAIAN TARGET RKPD TAHUN 2023	CAPAIAN KINERJA DAN KERANGKA PENDANAAN					KELOMPOK SASARAN	PRAKIRAAN MAJU RENCANA TAHUN 2025		PERANGKAT DAERAH PENANGGUNG JAWAB			
							TARGET 2024	PAGU INDIKATIF (Rp)	LOKASI	SUMBER DANA	PRIORITAS		TARGET	PAGU INDIKATIF (Rp)				
											NASIONAL					DAERAH		
1	2	3	4	5	6	7	8	9	10	11	12	13	14	15	16	17		
4.01.01.1.09.0005	Pemeliharaan Mebel	5.1.02.03.02.0038 Belanja Pemeliharaan Alat Angkutan-Alat Angkutan Darat Bermotor-Kendaraan Bermotor Beroda Dua (Tahun)				1	20.000.000,00	(Jln. Sam Ratulangi No. 101, SULAWESI TENGAH)	PENDAPATAN ASLI DAERAH (PAD)			Pemerintah Daerah Provinsi Sulawesi Tengah				Biro Pemerintahan dan Otonomi Daerah Pada Sekretariat Daerah Provinsi Sulawesi Tengah		
		5.1.02.02.01.0067 Pembayaran Pajak,Bea, dan Perizinan (Tahun)				1	16.353.750,00	(Jln. Sam Ratulangi No. 101, SULAWESI TENGAH)	PENDAPATAN ASLI DAERAH (PAD)			Pemerintah Daerah Provinsi Sulawesi Tengah				Biro Pemerintahan dan Otonomi Daerah Pada Sekretariat Daerah Provinsi Sulawesi Tengah		
		Jumlah Mebel yang Dipelihara (Unit)		0.00	0.00	6	39.300.000,00							0.00			Biro Umum pada Sekretariat Daerah Provinsi Sulawesi Tengah	
4.01.01.1.09.0006	Pemeliharaan Peralatan dan Mesin Lainnya	Biaya Pemeliharaan Mebel Kantor dan Rumah Jabatan (Unit)				6	39.300.000,00	(Kota Palu, SULAWESI TENGAH)	PENDAPATAN ASLI DAERAH (PAD)			Meningkatkan pelayanan kerumah tanggaan, administrasi keuangan dan aset, serta tata usaha sekretariat				Biro Umum pada Sekretariat Daerah Provinsi Sulawesi Tengah		
		Jumlah Peralatan dan Mesin Lainnya yang Dipelihara (Unit)		43.00	0.00	43.00	677.860.000,00	(Biro Pengadaan Barang/Jasa Sekretariat Daerah Provinsi Sulawesi Tengah, SULAWESI TENGAH)			Memperkuat Stabilitas Polhukhankam dan Transformasi Pelayanan Publik			43.00		Biro Pengadaan Barang/ Jasa Pada Sekretariat Daerah Provinsi Sulawesi Tengah		
		Jumlah Peralatan dan Mesin Lainnya yang Dipelihara (Unit)		100	50	50		(Biro Organisasi, SULAWESI TENGAH)							50		Biro Organisasi Pada Sekretariat Daerah Provinsi Sulawesi Tengah	
		Pemeliharaan Komputer-Komputer Unit-Personal Computer (Unit)				28	19.600.000,00	(Biro Pengadaan Barang/Jasa Sekretariat Daerah Provinsi Sulawesi Tengah, SULAWESI TENGAH)	PENDAPATAN ASLI DAERAH (PAD)					Biro Pengadaan Barang/Jasa				Biro Pengadaan Barang/ Jasa Pada Sekretariat Daerah Provinsi Sulawesi Tengah
		Alat/Bahan untuk Kegiatan Kantor-Bahan Komputer (Pack)				1	500.000,00	(Biro Pengadaan Barang/Jasa Sekretariat Daerah Provinsi Sulawesi Tengah, SULAWESI TENGAH)	PENDAPATAN ASLI DAERAH (PAD)					Biro Pengadaan Barang/Jasa				Biro Pengadaan Barang/ Jasa Pada Sekretariat Daerah Provinsi Sulawesi Tengah
		Pemeliharaan Komputer-Peralatan Komputer-Peralatan Personal Computer (Unit)				12	8.280.000,00	(Biro Pengadaan Barang/Jasa Sekretariat Daerah Provinsi Sulawesi Tengah, SULAWESI TENGAH)	PENDAPATAN ASLI DAERAH (PAD)					Biro Pengadaan Barang/Jasa				Biro Pengadaan Barang/ Jasa Pada Sekretariat Daerah Provinsi Sulawesi Tengah
		Pemeliharaan Alat Kantor dan Rumah Tangga-Alat Rumah Tangga-Alat Pendingin (Unit)				18	20.130.000,00	(Biro Organisasi, SULAWESI TENGAH)	PENDAPATAN ASLI DAERAH (PAD)					Perangkat Daerah Provinsi, Kab/kota				Biro Organisasi Pada Sekretariat Daerah Provinsi Sulawesi Tengah
Pemeliharaan Alat Kantor dan Rumah Tangga-Alat Rumah Tangga-Alat Pendingin (Unit)				15	9.150.000,00	(Biro Pengadaan Barang/Jasa Sekretariat Daerah Provinsi Sulawesi Tengah, SULAWESI TENGAH)	PENDAPATAN ASLI DAERAH (PAD)					Biro Pengadaan Barang/Jasa				Biro Pengadaan Barang/ Jasa Pada Sekretariat Daerah Provinsi Sulawesi Tengah		

NO	KODE	URUSAN/BIDANG URUSAN/PROGRAM/KEGIATAN/ SUB KEGIATAN	INDIKATOR PROGRAM/KEGIATAN/SUB KEGIATAN	Target Akhir Periode RPJMD	REALISASI CAPAIAN RKPD TAHUN 2022	PRAKIRAAN CAPAIAN TARGET RKPD TAHUN 2023	CAPAIAN KINERJA DAN KERANGKA PENDANAAN					KELOMPOK SASARAN	PRAKIRAAN MAJU RENCANA TAHUN 2025		PERANGKAT DAERAH PENANGGUNG JAWAB	
							TARGET 2024	PAGU INDIKATIF (Rp)	LOKASI	SUMBER DANA	PRIORITAS		TARGET	PAGU INDIKATIF (Rp)		
											NASIONAL					DAERAH
1	2	3	4	5	6	7	8	9	10	11	12	13	14	15	16	17
			Pemeliharaan Komputer-Komputer Unit-Personal Computer (Unit)				30	21.900.000,00	(Biro organisasi, SULAWESI TENGAH)	PENDAPATAN ASLI DAERAH (PAD)			Perangkat Daerah Provinsi, Kab/kota			Biro Organisasi Pada Sekretariat Daerah Provinsi Sulawesi Tengah
			Jumlah Peralatan dan Mesin Lainnya yang Dipelihara (Unit)		0.00	0.00	60		(Kota Palu, SULAWESI TENGAH)					0.00		Biro Umum pada Sekretariat Daerah Provinsi Sulawesi Tengah
			Biaya Pemeliharaan CCTV (Tahun)				1	12.400.000,00	(Kota Palu, SULAWESI TENGAH)	PENDAPATAN ASLI DAERAH (PAD)			Meningkatkan pelayanan kerumah tangga,an, administrasi keuangan dan aset, serta tata usaha sekretariat			Biro Umum pada Sekretariat Daerah Provinsi Sulawesi Tengah
			Biaya Pemeliharaan Komputer/Laptop (Tahun)				1	14.600.000,00	(Kota Palu, SULAWESI TENGAH)	PENDAPATAN ASLI DAERAH (PAD)			Meningkatkan pelayanan kerumah tangga,an, administrasi keuangan dan aset, serta tata usaha sekretariat			Biro Umum pada Sekretariat Daerah Provinsi Sulawesi Tengah
			Biaya Pemeliharaan Genset (Unit)				5	80.830.000,00	(Kota Palu, SULAWESI TENGAH)	PENDAPATAN ASLI DAERAH (PAD)			Meningkatkan pelayanan kerumah tangga,an, administrasi keuangan dan aset, serta tata usaha sekretariat			Biro Umum pada Sekretariat Daerah Provinsi Sulawesi Tengah
			Biaya Pemeliharaan Sound System (Tahun)				1	30.000.000,00	(Kota Palu, SULAWESI TENGAH)	PENDAPATAN ASLI DAERAH (PAD)			Meningkatkan pelayanan kerumah tangga,an, administrasi keuangan dan aset, serta tata usaha sekretariat			Biro Umum pada Sekretariat Daerah Provinsi Sulawesi Tengah
			Biaya Pemeliharaan Tangga Eskalator (Paket)				1	25.000.000,00	(Kota Palu, SULAWESI TENGAH)	PENDAPATAN ASLI DAERAH (PAD)			Meningkatkan pelayanan kerumah tangga,an, administrasi keuangan dan aset, serta tata usaha sekretariat			Biro Umum pada Sekretariat Daerah Provinsi Sulawesi Tengah
			Biaya Pemeliharaan AC (Tahun)				1	49.500.000,00	(Kota Palu, SULAWESI TENGAH)	PENDAPATAN ASLI DAERAH (PAD)			Meningkatkan pelayanan kerumah tangga,an, administrasi keuangan dan aset, serta tata usaha sekretariat			Biro Umum pada Sekretariat Daerah Provinsi Sulawesi Tengah
			Biaya Pemeliharaan Vidio Tron (Tahun)				1	15.000.000,00	(Kota Palu, SULAWESI TENGAH)	PENDAPATAN ASLI DAERAH (PAD)			Meningkatkan pelayanan kerumah tangga,an, administrasi keuangan dan aset, serta tata usaha sekretariat			Biro Umum pada Sekretariat Daerah Provinsi Sulawesi Tengah
			Jumlah Peralatan dan Mesin Lainnya yang Dipelihara (Unit)		25.00	25.00	45.00		(Kota Palu, Palu Timur, Besusu Tengah, SULAWESI TENGAH)					50.00		Biro Hukum Pada Sekretariat Daerah Provinsi Sulawesi Tengah

NO	KODE	URUSAN/BIDANG URUSAN/PROGRAM/KEGIATAN/ SUB KEGIATAN	INDIKATOR PROGRAM/KEGIATAN/SUB KEGIATAN	Target Akhir Periode RPJMD	REALISASI CAPAIAN RKPD TAHUN 2022	PRAKIRAAN CAPAIAN TARGET RKPD TAHUN 2023	CAPAIAN KINERJA DAN KERANGKA PENDANAAN					KELOMPOK SASARAN	PRAKIRAAN MAJU RENCANA TAHUN 2025		PERANGKAT DAERAH PENANGGUNG JAWAB	
							TARGET 2024	PAGU INDIKATIF (Rp)	LOKASI	SUMBER DANA	PRIORITAS		TARGET	PAGU INDIKATIF (Rp)		
											NASIONAL					DAERAH
1	2	3	4	5	6	7	8	9	10	11	12	13	14	15	16	17
			Belanja Pemeliharaan Komputer-Komputer Unit-Personal Computer (Unit)				30	21.000.000,00	(Kota Palu, Palu Timur, Besusu Tengah, SULAWESI TENGAH)	PENDAPATAN ASLI DAERAH (PAD)			Belanja Pemeliharaan Alat Kantor dan Rumah Tangga-Alat Rumah Tangga-Alat Pendingin			Biro Hukum Pada Sekretariat Daerah Provinsi Sulawesi Tengah
			Belanja Pemeliharaan Alat Kantor dan Rumah Tangga-Alat Rumah Tangga-Alat Pendingin (Unit)				15	9.150.000,00	(Kota Palu, Palu Timur, Besusu Tengah, SULAWESI TENGAH)	PENDAPATAN ASLI DAERAH (PAD)			Aparatur ASN dan Non ASN Biro Hukum			Biro Hukum Pada Sekretariat Daerah Provinsi Sulawesi Tengah
			Jumlah Peralatan dan Mesin Lainnya yang Dipelihara (Unit)													Biro Kesejahteraan Rakyat Pada Sekretariat Daerah Provinsi Sulawesi Tengah
			Belanja Bahan-Bahan Bakar dan Pelumas (Lembar)				1.500	87.500.000,00	(Biro Kesejahteraan Rakyat Setda Prov. Sulteng, KOTA PALU)	PENDAPATAN ASLI DAERAH (PAD)			Aparatur ASN dan Non ASN Biro Kesejahteraan Rakyat Setda Prov. Sulteng			Biro Kesejahteraan Rakyat Pada Sekretariat Daerah Provinsi Sulawesi Tengah
			Belanja Pembayaran Pajak, Bea, dan Perizinan (Tahun)				1	15.000.000,00	(Biro Kesejahteraan Rakyat Setda Prov. Sulteng, KOTA PALU)	PENDAPATAN ASLI DAERAH (PAD)			Aparatur ASN dan Non ASN Biro Kesejahteraan Rakyat Setda Prov. Sulteng			Biro Kesejahteraan Rakyat Pada Sekretariat Daerah Provinsi Sulawesi Tengah
			Belanja Pemeliharaan Komputer-Peralatan Komputer-Peralatan Komputer Lainnya (Unit)				20	13.800.000,00	(Biro Kesejahteraan Rakyat Setda Prov. Sulteng, KOTA PALU)	PENDAPATAN ASLI DAERAH (PAD)			Aparatur ASN dan Non ASN Biro Kesejahteraan Rakyat Setda Prov. Sulteng			Biro Kesejahteraan Rakyat Pada Sekretariat Daerah Provinsi Sulawesi Tengah
			Belanja Pemeliharaan Alat Angkutan-Alat Angkutan Darat Bermotor-Kendaraan Dinas Bermotor Perorangan (Unit)				30	153.000.000,00	(Biro Kesejahteraan Rakyat Setda Prov. Sulteng, KOTA PALU)	PENDAPATAN ASLI DAERAH (PAD)			Aparatur ASN dan Non ASN Biro Kesejahteraan Rakyat Setda Prov. Sulteng			Biro Kesejahteraan Rakyat Pada Sekretariat Daerah Provinsi Sulawesi Tengah
			Belanja Pemeliharaan Alat Kantor dan Rumah Tangga-Alat Rumah Tangga-Alat Pendingin (Unit)				12	7.320.000,00	(Biro Kesejahteraan Rakyat Setda Prov. Sulteng, KOTA PALU)	PENDAPATAN ASLI DAERAH (PAD)			Aparatur ASN dan Non ASN Biro Kesejahteraan Rakyat Setda Prov. Sulteng			Biro Kesejahteraan Rakyat Pada Sekretariat Daerah Provinsi Sulawesi Tengah
			Belanja Jasa Tenaga Ahli (Kegiatan)				1	15.000.000,00	(Biro Kesejahteraan Rakyat Setda Prov. Sulteng, KOTA PALU)	PENDAPATAN ASLI DAERAH (PAD)			Aparatur ASN dan Non ASN Biro Kesejahteraan Rakyat Setda Prov. Sulteng			Biro Kesejahteraan Rakyat Pada Sekretariat Daerah Provinsi Sulawesi Tengah
			Belanja Kawat/Faksimile/Internet/TV Berlangganan (Tahun)				1	31.700.000,00	(Biro Kesejahteraan Rakyat Setda Prov. Sulteng, KOTA PALU)	PENDAPATAN ASLI DAERAH (PAD)			Aparatur ASN dan Non ASN Biro Kesejahteraan Rakyat Setda Prov. Sulteng			Biro Kesejahteraan Rakyat Pada Sekretariat Daerah Provinsi Sulawesi Tengah
			Belanja Pemeliharaan Komputer-Komputer Unit-Personal Computer (Unit)				25	17.500.000,00	(Biro Kesejahteraan Rakyat Setda Prov. Sulteng, KOTA PALU)	PENDAPATAN ASLI DAERAH (PAD)			Aparatur ASN dan Non ASN Biro Kesejahteraan Rakyat Setda Prov. Sulteng			Biro Kesejahteraan Rakyat Pada Sekretariat Daerah Provinsi Sulawesi Tengah
	4.01.01.1.09.0009	Pemeliharaan/Rehabilitasi Gedung Kantor dan Bangunan Lainnya						166.600.000,00			Meningkatkan Sumber Daya Manusia Yang Berkualitas Dan Berdaya Saing				4.140.000,00	

NO	KODE	URUSAN/BIDANG URUSAN/PROGRAM/KEGIATAN/ SUB KEGIATAN	INDIKATOR PROGRAM/KEGIATAN/SUB KEGIATAN	Target Akhir Periode RPJMD	REALISASI CAPAIAN RKP TAHUN 2022	PRAKIRAAN CAPAIAN TARGET RKP TAHUN 2023	CAPAIAN KINERJA DAN KERANGKA PENDANAAN						KELOMPOK SASARAN	PRAKIRAAN MAJU RENCANA TAHUN 2025		PERANGKAT DAERAH PENANGGUNG JAWAB		
							TARGET 2024	PAGU INDIKATIF (Rp)	LOKASI	SUMBER DANA	PRIORITAS			TARGET	PAGU INDIKATIF (Rp)			
											NASIONAL	DAERAH						
1	2	3	4	5	6	7	8	9	10	11	12	13	14	15	16	17		
4.01.01.1.12.0003	Penyediaan Kebutuhan Rumah Tangga Sekretariat Daerah	Jumlah Paket Kebutuhan Rumah Tangga Wakil Kepala Daerah yang Disediakan (Paket)	0.00	0.00	1									0.00		Biro Umum pada Sekretariat Daerah Provinsi Sulawesi Tengah		
		Belanja Jasa Kebersihan/Cleaning Service Rumah Jabatan WKDH (Paket)			1	330.122.990,00	(Kota Palu, SULAWESI TENGAH)	PENDAPATAN ASLI DAERAH (PAD)						Meningkatkan pelayanan kerumah tanggaan, administrasi keuangan dan aset, serta tata usaha sekretariat			Biro Umum pada Sekretariat Daerah Provinsi Sulawesi Tengah	
		Jumlah Paket Kebutuhan Rumah Tangga Wakil Kepala Daerah yang Disediakan (Paket)															WKDH	
		Penyediaan Kebutuhan Rumah Tangga Wakil Kepala Daerah (Tahun)			1	611.533.225,00	(PALU, SULAWESI TENGAH)	PENDAPATAN ASLI DAERAH (PAD)						OPD			WKDH	
							345.596.024,00											
		Jumlah Paket Kebutuhan Rumah Tangga Sekretariat Daerah yang Disediakan (Paket)	0.00	0.00	1											0.00		Biro Umum pada Sekretariat Daerah Provinsi Sulawesi Tengah
4.01.01.1.13	Fasilitasi Materi dan Komunikasi Pimpinan	Jasa Kebersihan/Cleaning Service Rumah Jabatan Sekda (Paket)			1	209.096.024,00	(Kota Palu, SULAWESI TENGAH)	PENDAPATAN ASLI DAERAH (PAD)									Biro Umum pada Sekretariat Daerah Provinsi Sulawesi Tengah	
		Jumlah Paket Kebutuhan Rumah Tangga Sekretariat Daerah yang Disediakan (Paket)															TU Pimpinan	
		Fasilitasi Kerumahtanggaan Sekretariat Daerah (Paket)				136.500.000,00	(Sulawesi Tengah/Kota Palu/TU.PIMPINAN Setda Prov.Sulteng/Jl. DR. SAMRATULANGI, No.101 Palu, SULAWESI TENGAH)	PENDAPATAN ASLI DAERAH (PAD)						Jumlah penyediaan Dekorasi, Belanja Layanan Informasi dan Karangian Bunga untuk pimpinan dan rumah jabatan			TU Pimpinan	
					8.125.000.001,00							Penguatan dan Peningkatan Kualitas Sumber Daya manusia yang Berdaya Saing Sebagai Motor Penggerak Utama Perekonomian Daerah, Percepatan Reformasi Birokrasi						
			Persentase Fasilitasi Materi, Komunikasi Dan Dokumentasi Pimpinan (%)				100		(Kabupaten/Kota, SULAWESI TENGAH)					100		1.216.699.620,00	Biro Admnistrasi Pimpinan Pada Sekretariat Daerah Provinsi Sulawesi Tengah	

NO	KODE	URUSAN/BIDANG URUSAN/PROGRAM/KEGIATAN/ SUB KEGIATAN	INDIKATOR PROGRAM/KEGIATAN/SUB KEGIATAN	Target Akhir Periode RPJMD	REALISASI CAPAIAN RKPD TAHUN 2022	PRAKIRAAN CAPAIAN TARGET RKPD TAHUN 2023	CAPAIAN KINERJA DAN KERANGKA PENDANAAN						KELOMPOK SASARAN	PRAKIRAAN MAJU RENCANA TAHUN 2025		PERANGKAT DAERAH PENANGGUNG JAWAB	
							TARGET 2024	PAGU INDIKATIF (Rp)	LOKASI	SUMBER DANA	PRIORITAS			TARGET	PAGU INDIKATIF (Rp)		
											NASIONAL	DAERAH					
1	2	3	4	5	6	7	8	9	10	11	12	13	14	15	16	17	
4.01.01.1.13.0003	Pengelolaan Dokumentasi Pimpinan	Fasilitasi Komunikasi Pimpinan (Paket)					3	4.125.000.000,00	(Sulawesi Tengah/Kota Palu/Tu.Pimpinan Setda Prov.Sulteng/Jl. Dr. Samratulangi, No.101 Palu, SULAWESI TENGAH)	PENDAPATAN ASLI DAERAH (PAD)			Jumlah fasilitasi kunjungan kerja dan komunikasi ke dalam dan luar daerah serta luar negeri kebutuhan pimpinan			TU Pimpinan	
		Jumlah Laporan Pengelolaan Dokumentasi Pimpinan (Laporan)			792.00	792.00	792.00		266.666.667,00	(Kabupaten/Kota, SULAWESI TENGAH)				792.00	305.239.612,00	Biro Admnistrasi Pimpinan Pada Sekretariat Daerah Provinsi Sulawesi Tengah	
		Perjalanan Dinas Dalam Daerah Dalam Rangka Mengikuti/Meliput Kunjungan Kerja KDH/WKDH, Penyebarluasan Informasi di seluruh Kabupaten yang ada di Sulawesi Tengah (Orang)						47	116.666.667,00	(Kota Palu, SULAWESI TENGAH)	PENDAPATAN ASLI DAERAH (PAD)			Perangkat Daerah			Biro Admnistrasi Pimpinan Pada Sekretariat Daerah Provinsi Sulawesi Tengah
		Perjalanan Dinas Luar Daerah Dalam Rangka Mengikuti/Meliput Kegiatan Pimpinan dan Tugas-Tugas Kedinasan di Jakarta dan Luar Daerah Lainnya (Orang)						15	150.000.000,00	(Kota Palu, SULAWESI TENGAH)	PENDAPATAN ASLI DAERAH (PAD)			Perangkat Daerah			Biro Admnistrasi Pimpinan Pada Sekretariat Daerah Provinsi Sulawesi Tengah
4.01.01.1.14	Fasilitasi Keprotokolan							934.999.999,00				Percepatan Reformasi Birokrasi			2.094.269.210,00		
4.01.01.1.14.0001	Fasilitasi dan Koordinasi Pelaksanaan Acara	Persentase Fasilitasi Keprotokolan KDH, WKDH, SEKDA dan Asisten (%)					100		(Kabupaten/Kota, SULAWESI TENGAH)					100		Biro Admnistrasi Pimpinan Pada Sekretariat Daerah Provinsi Sulawesi Tengah	
		Jumlah Laporan Hasil Fasilitasi dan Koordinasi Pelaksanaan Acara (Laporan)			720	720	720		233.333.333,00	(Kabupaten/Kota, SULAWESI TENGAH)				720	607.011.630,00	Biro Admnistrasi Pimpinan Pada Sekretariat Daerah Provinsi Sulawesi Tengah	
		Perjalanan Dinas Dalam Daerah Dalam Rangka Mendampingi/Mengikuti KDH/WKDH/Sekda/Asisten Pada Acara Resmi di Kabupaten yang ada di Sulawesi Tengah (Orang)						20	100.000.000,00	(Kab/Kota, SULAWESI TENGAH)	PENDAPATAN ASLI DAERAH (PAD)			Perangkat Daerah			Biro Admnistrasi Pimpinan Pada Sekretariat Daerah Provinsi Sulawesi Tengah
4.01.01.1.14.0002	Fasilitasi Kunjungan Tamu Kepala Daerah dan Wakil Kepala Daerah	Perjalanan Dinas Luar Daerah Dalam Rangka Mendampingi/Mengikuti KDH/WKDH/Sekda/Asisten Pada Acara Resmi di Jakarta dan Luar Daerah Lainnya (Orang)					13	133.333.333,00	(Palu, SULAWESI TENGAH)	PENDAPATAN ASLI DAERAH (PAD)			Perangkat Daerah			Biro Admnistrasi Pimpinan Pada Sekretariat Daerah Provinsi Sulawesi Tengah	
		Jumlah Laporan Hasil Fasilitasi Kunjungan Tamu Kepala Daerah dan Wakil Kepala Daerah (Laporan)			72	72	72		468.333.333,00	(Kabupaten/Kota, SULAWESI TENGAH)				72	878.579.070,00	Biro Admnistrasi Pimpinan Pada Sekretariat Daerah Provinsi Sulawesi Tengah	

NO	KODE	URUSAN/BIDANG URUSAN/PROGRAM/KEGIATAN/ SUB KEGIATAN	INDIKATOR PROGRAM/KEGIATAN/SUB KEGIATAN	Target Akhir Periode RPJMD	REALISASI CAPAIAN RKP TAHUN 2022	PRAKIRAAN CAPAIAN TARGET RKP TAHUN 2023	CAPAIAN KINERJA DAN KERANGKA PENDANAAN						KELOMPOK SASARAN	PRAKIRAAN MAJU RENCANA TAHUN 2025		PERANGKAT DAERAH PENANGGUNG JAWAB
							TARGET 2024	PAGU INDIKATIF (Rp)	LOKASI	SUMBER DANA	PRIORITAS			TARGET	PAGU INDIKATIF (Rp)	
											NASIONAL	DAERAH				
1	2	3	4	5	6	7	8	9	10	11	12	13	14	15	16	17
			<p>Persentase Perangkat Daerah yang telah menetapkan Indeks Kepuasan masyarakat (IKM) (%)</p> <p>Persentase Perangkat Daerah yang telah menetapkan tatalaksana pemerintahan (%)</p>				100									<p>Biro Organisasi Pada Sekretariat Daerah Provinsi Sulawesi Tengah</p> <p>Biro Organisasi Pada Sekretariat Daerah Provinsi Sulawesi Tengah</p>
	4.01.02.1.01	Fasilitasi Kelembagaan dan Analisis Jabatan						600.000.000,00			Meningkatkan Sumber Daya Manusia Yang Berkualitas Dan Berdaya Saing	Percepatan Reformasi Birokrasi			6.200.000.000,00	
			Persentase Kab/Kota yg difasilitasi dalam penataan dan pengendalian kelembagaan (%)				100		(Provinsi, Kabupaten/kota, SULAWESI TENGAH)					2.164.218.000		Biro Organisasi Pada Sekretariat Daerah Provinsi Sulawesi Tengah
			Persentase PD Provinsi yg difasilitasi dalam penataan dan pengendalian kelembagaan (%)				100		(Provinsi, Kabupaten/kota, SULAWESI TENGAH)					2.164.218.000		Biro Organisasi Pada Sekretariat Daerah Provinsi Sulawesi Tengah
			Persentase PD yang difasilitasi dan dilakukan pembinaan penyusunan anjab, ABK, Evjab dan SKJ (%)				100		(Provinsi, Kabupaten/kota, SULAWESI TENGAH)					2.164.218.000		Biro Organisasi Pada Sekretariat Daerah Provinsi Sulawesi Tengah
	4.01.02.1.01.0001	Fasilitasi Penataan Kelembagaan Provinsi						150.000.000,00			Meningkatkan Sumber Daya Manusia Yang Berkualitas Dan Berdaya Saing				1.200.000.000,00	
			Jumlah Dokumen Hasil Penataan Kelembagaan Kabupaten/Kota (Dokumen)		3.00	1.00	1.00		(Biro Organisasi, SULAWESI TENGAH)					3.00		Biro Organisasi Pada Sekretariat Daerah Provinsi Sulawesi Tengah
			Belanja Alat/Bahan untuk Kegiatan Kantor-Alat Tulis Kantor (Paket)				1	16.036.000,00	(Biro Organisasi, SULAWESI TENGAH)	PENDAPATAN ASLI DAERAH (PAD)		Perangkat daerah Provinsi, Kabupaten/kota				Biro Organisasi Pada Sekretariat Daerah Provinsi Sulawesi Tengah
			belanja bahan lainnya (Paket)				1	2.500.000,00	(Biro Organisasi, SULAWESI TENGAH)	PENDAPATAN ASLI DAERAH (PAD)		perangkat Daerah				Biro Organisasi Pada Sekretariat Daerah Provinsi Sulawesi Tengah
			Belanja Kawat/Faksimili/Internet/TV Berlangganan (Kegiatan)				1	8.000.000,00	(Biro Organisasi, SULAWESI TENGAH)	PENDAPATAN ASLI DAERAH (PAD)		Perangkat Daerah Provinsi, Kabupaten/Kota				Biro Organisasi Pada Sekretariat Daerah Provinsi Sulawesi Tengah
			Honorarium Narasumber atau Pembahas, Moderator, Pembawa Acara, dan Panitia (Kegiatan)				1	11.550.000,00	(Biro Organisasi, SULAWESI TENGAH)	PENDAPATAN ASLI DAERAH (PAD)		Perangkat Daerah Provinsi, Kabupaten/Kota				Biro Organisasi Pada Sekretariat Daerah Provinsi Sulawesi Tengah
			Makanan dan Minuman Rapat (Kegiatan)				1	48.250.000,00	(Biro Organisasi, SULAWESI TENGAH)	PENDAPATAN ASLI DAERAH (PAD)		Perangkat Daerah, Provinsi Kab/Kota				Biro Organisasi Pada Sekretariat Daerah Provinsi Sulawesi Tengah
			Belanja Perjalanan Dinas Biasa (Kegiatan)				1	63.664.000,00	(Biro Organisasi, SULAWESI TENGAH)	PENDAPATAN ASLI DAERAH (PAD)		Perangkat Daerah Provinsi, Kabupaten/Kota				Biro Organisasi Pada Sekretariat Daerah Provinsi Sulawesi Tengah

NO	KODE	URUSAN/BIDANG URUSAN/PROGRAM/KEGIATAN/ SUB KEGIATAN	INDIKATOR PROGRAM/KEGIATAN/SUB KEGIATAN	Target Akhir Periode RPJMD	REALISASI CAPAIAN RKPD TAHUN 2022	PRAKIRAAN CAPAIAN TARGET RKPD TAHUN 2023	CAPAIAN KINERJA DAN KERANGKA PENDANAAN						KELOMPOK SASARAN	PRAKIRAAN MAJU RENCANA TAHUN 2025		PERANGKAT DAERAH PENANGGUNG JAWAB			
							TARGET 2024	PAGU INDIKATIF (Rp)	LOKASI	SUMBER DANA	PRIORITAS			TARGET	PAGU INDIKATIF (Rp)				
											NASIONAL	DAERAH							
1	2	3	4	5	6	7	8	9	10	11	12	13	14	15	16	17			
4.01.02.1.01.0002	4.01.02.1.01.0002	Fasilitasi Penataan Kelembagaan Kabupaten/Kota						150.000.000,00			Meningkatkan Sumber Daya Manusia Yang Berkualitas Dan Berdaya Saing				1.000.000.000,00				
			Jumlah Dokumen Hasil Fasilitasi Penataan Kelembagaan Kabupaten/Kota (Dokumen)		13.00	12.00	13.00		(Biro Organisasi, SULAWESI TENGAH)						13.00		Biro Organisasi Pada Sekretariat Daerah Provinsi Sulawesi Tengah		
			Modal Komputer Unit Lainnya (Unit)				1		15.000.000,00	(Biro Organisasi, SULAWESI TENGAH)	PENDAPATAN ASLI DAERAH (PAD)				Perangkat Daerah Provinsi, Kab/kota		Biro Organisasi Pada Sekretariat Daerah Provinsi Sulawesi Tengah		
			belanja bahan cetak (Paket)				1		12.251.000,00	(Biro Organisasi, SULAWESI TENGAH)	PENDAPATAN ASLI DAERAH (PAD)				Perangkat Daerah		Biro Organisasi Pada Sekretariat Daerah Provinsi Sulawesi Tengah		
			Makanan dan Minuman Rapat (Kegiatan)				1		24.375.000,00	(Biro Organisasi, SULAWESI TENGAH)	PENDAPATAN ASLI DAERAH (PAD)				Perangkat Daerah Provinsi, Kab/kota		Biro Organisasi Pada Sekretariat Daerah Provinsi Sulawesi Tengah		
			Perjalanan Dinas Biasa (Kegiatan)				1		98.374.000,00	(Biro Organisasi, SULAWESI TENGAH)	PENDAPATAN ASLI DAERAH (PAD)				Perangkat Daerah Provinsi, Kab/kota		Biro Organisasi Pada Sekretariat Daerah Provinsi Sulawesi Tengah		
4.01.02.1.01.0003	4.01.02.1.01.0003	Penataan Analisis Jabatan						300.000.000,00			Meningkatkan Sumber Daya Manusia Yang Berkualitas Dan Berdaya Saing				4.000.000.000,00				
			Jumlah Dokumen Hasil Pelaksanaan Analisis Jabatan, Analisis Beban Kerja, dan Evaluasi Jabatan (Dokumen)		47	47	47		(Biro Organisasi, SULAWESI TENGAH)						47		Biro Organisasi Pada Sekretariat Daerah Provinsi Sulawesi Tengah		
			Makanan dan Minuman Rapat (Kegiatan)				1		85.000.000,00	(Biro Organisasi, SULAWESI TENGAH)	PENDAPATAN ASLI DAERAH (PAD)				Perangkat Daerah Provinsi, Kab/kota		Biro Organisasi Pada Sekretariat Daerah Provinsi Sulawesi Tengah		
			Honorarium Penanggungjawaban Pengelola Keuangan (Bulan)				12		16.920.000,00	(Biro Organisasi, SULAWESI TENGAH)	PENDAPATAN ASLI DAERAH (PAD)				Perangkat Daerah Provinsi, Kab/kota		Biro Organisasi Pada Sekretariat Daerah Provinsi Sulawesi Tengah		
			Kawat/Faksimili/Internet/TV Berlangganan (Kegiatan)				1		8.000.000,00	(Biro Organisasi, SULAWESI TENGAH)	PENDAPATAN ASLI DAERAH (PAD)				Perangkat Daerah Provinsi, Kab/kota		Biro Organisasi Pada Sekretariat Daerah Provinsi Sulawesi Tengah		
			Alat/Bahan Untuk Kegiatan Kantor-Bahan Komputer (Kegiatan)				1		5.000.000,00	(Biro Organisasi, SULAWESI TENGAH)	PENDAPATAN ASLI DAERAH (PAD)				Perangkat Daerah Provinsi, Kab/kota		Biro Organisasi Pada Sekretariat Daerah Provinsi Sulawesi Tengah		
			Narasumber atau Pembahas, Moderator, Pembawa Acara, dan Panitia (Kegiatan)				1		10.000.000,00	(Biro Organisasi, SULAWESI TENGAH)	PENDAPATAN ASLI DAERAH (PAD)				Perangkat Daerah Provinsi, Kab/kota		Biro Organisasi Pada Sekretariat Daerah Provinsi Sulawesi Tengah		
			Belanja alat tulis kantor (Paket)				1		9.848.500,00	(Biro Organisasi, SULAWESI TENGAH)	PENDAPATAN ASLI DAERAH (PAD)				Perangkat Daerah		Biro Organisasi Pada Sekretariat Daerah Provinsi Sulawesi Tengah		

NO	KODE	URUSAN/BIDANG URUSAN/PROGRAM/KEGIATAN/ SUB KEGIATAN	INDIKATOR PROGRAM/KEGIATAN/SUB KEGIATAN	Target Akhir Periode RPJMD	REALISASI CAPAIAN RKPD TAHUN 2022	PRAKIRAAN CAPAIAN TARGET RKPD TAHUN 2023	CAPAIAN KINERJA DAN KERANGKA PENDANAAN					KELOMPOK SASARAN	PRAKIRAAN MAJU RENCANA TAHUN 2025		PERANGKAT DAERAH PENANGGUNG JAWAB	
							TARGET 2024	PAGU INDIKATIF (Rp)	LOKASI	SUMBER DANA	PRIORITAS		TARGET	PAGU INDIKATIF (Rp)		
											NASIONAL					DAERAH
1	2	3	4	5	6	7	8	9	10	11	12	13	14	15	16	17
			Alat/Bahan untuk Kegiatan Kantor-Alat Bahan Cetak (Kegiatan)				1	15.231.500,00	(Biro Organisasi, SULAWESI TENGAH)	PENDAPATAN ASLI DAERAH (PAD)			Perangkat Daerah Provinsi, Kab/kota			Biro Organisasi Pada Sekretariat Daerah Provinsi Sulawesi Tengah
			Perjalanan Dinas Biasa (Kegiatan)				1	150.000.000,00	(Biro Organisasi, SULAWESI TENGAH)	PENDAPATAN ASLI DAERAH (PAD)			Perangkat Daerah Provinsi, Kab/kota			Biro Organisasi Pada Sekretariat Daerah Provinsi Sulawesi Tengah
	4.01.02.1.02	Fasilitasi Reformasi Birokrasi dan Akuntabilitas Kinerja						600.000.000,00				Percepatan Reformasi Birokrasi			8.000.000.000,00	
			Persentase PD yg difasilitasi dalam pelaksanaan RB (%)				100		(Provinsi, Kabupaten/kota, SULAWESI TENGAH)					1.200.000.000		Biro Organisasi Pada Sekretariat Daerah Provinsi Sulawesi Tengah
			Persentase PD yang telah menyusun Perjanjian Kinerja & LKjIP (%)				100		(Provinsi, Kabupaten/kota, SULAWESI TENGAH)					1.200.000.000		Biro Organisasi Pada Sekretariat Daerah Provinsi Sulawesi Tengah
			Persentase PD yang telah menerapkan budaya kerja ASN BerAKHLAK (%)				100		(Provinsi, Kabupaten/kota, SULAWESI TENGAH)					1.200.000.000		Biro Organisasi Pada Sekretariat Daerah Provinsi Sulawesi Tengah
			Persentase PD yg telah melaksanakan SKM (%)				100		(Provinsi, Kabupaten/Kota, SULAWESI TENGAH)					1.200.000.000		Biro Organisasi Pada Sekretariat Daerah Provinsi Sulawesi Tengah
			Persentase PD yang telah menerapkan tatalaksana pemerintahan (%)				100		(Provinsi, Kabupaten/kota, SULAWESI TENGAH)					1.200.000.000		Biro Organisasi Pada Sekretariat Daerah Provinsi Sulawesi Tengah
	4.01.02.1.02.0001	Pembinaan Pelaksanaan Reformasi Birokrasi						150.000.000,00							1.750.000.000,00	
			Jumlah Dokumen Hasil Pelaksanaan Reformasi Birokrasi (Dokumen)		1	1	1		(Biro Organisasi, SULAWESI TENGAH)					2		Biro Organisasi Pada Sekretariat Daerah Provinsi Sulawesi Tengah
			Belanja bahan lainnya (Paket)				1	2.500.000,00	(Biro Organisasi, SULAWESI TENGAH)	PENDAPATAN ASLI DAERAH (PAD)			Biro ORGANISASI			Biro Organisasi Pada Sekretariat Daerah Provinsi Sulawesi Tengah
			Alat/Bahan untuk Kegiatan Kantor-Alat Bahan Cetak (Kegiatan)				1	14.111.000,00	(Biro Organisasi, SULAWESI TENGAH)	PENDAPATAN ASLI DAERAH (PAD)			Perangkat Daerah Provinsi, Kab/kota			Biro Organisasi Pada Sekretariat Daerah Provinsi Sulawesi Tengah
			Narasumber atau Pembahas, Moderator, Pembawa Acara, dan Panitia (Kegiatan)				1	11.550.000,00	(Biro Organisasi, SULAWESI TENGAH)	PENDAPATAN ASLI DAERAH (PAD)			Perangkat Daerah Provinsi, Kab/kota			Biro Organisasi Pada Sekretariat Daerah Provinsi Sulawesi Tengah
			Perjalanan Dinas Biasa (Kegiatan)				1	63.664.000,00	(Biro Organisasi, SULAWESI TENGAH)	PENDAPATAN ASLI DAERAH (PAD)			Perangkat Daerah Provinsi, Kab/kota			Biro Organisasi Pada Sekretariat Daerah Provinsi Sulawesi Tengah
			Makanan dan Minuman Rapat (Kegiatan)				1	48.250.000,00	(Biro Organisasi, SULAWESI TENGAH)	PENDAPATAN ASLI DAERAH (PAD)			Perangkat Daerah Provinsi, Kab/kota			Biro Organisasi Pada Sekretariat Daerah Provinsi Sulawesi Tengah

NO	KODE	URUSAN/BIDANG URUSAN/PROGRAM/KEGIATAN/ SUB KEGIATAN	INDIKATOR PROGRAM/KEGIATAN/SUB KEGIATAN	Target Akhir Periode RPJMD	REALISASI CAPAIAN RKP TAHUN 2022	PRAKIRAAN CAPAIAN TARGET RKP TAHUN 2023	CAPAIAN KINERJA DAN KERANGKA PENDANAAN						KELOMPOK SASARAN	PRAKIRAAN MAJU RENCANA TAHUN 2025		PERANGKAT DAERAH PENANGGUNG JAWAB
							TARGET 2024	PAGU INDIKATIF (Rp)	LOKASI	SUMBER DANA	PRIORITAS			TARGET	PAGU INDIKATIF (Rp)	
											NASIONAL	DAERAH				
1	2	3	4	5	6	7	8	9	10	11	12	13	14	15	16	17
4.01.02.1.02.0002	Monitoring dan Evaluasi Akuntabilitas Kinerja	Alat/Bahan untuk Kegiatan Kantor-Alat Tulis Kantor (Kegiatan)				1	1.925.000,00	(Biro Organisasi, SULAWESI TENGAH)	PENDAPATAN ASLI DAERAH (PAD)			Perangkat Daerah Provinsi, Kab/kota			Biro Organisasi Pada Sekretariat Daerah Provinsi Sulawesi Tengah	
		Kawat/Faksimili/Internet/TV Berlangganan (Kegiatan)				1	8.000.000,00	(Biro Organisasi, SULAWESI TENGAH)	PENDAPATAN ASLI DAERAH (PAD)			Perangkat Daerah Provinsi, Kab/kota			Biro Organisasi Pada Sekretariat Daerah Provinsi Sulawesi Tengah	
		Jumlah Dokumen Hasil Monitoring dan Evaluasi Akuntabilitas Kinerja (Dokumen)			2	1	1	100.000.000,00	(Biro Organisasi, SULAWESI TENGAH)				2	1.750.000.000,00	Biro Organisasi Pada Sekretariat Daerah Provinsi Sulawesi Tengah	
		Alat/Bahan untuk Kegiatan Kantor-Alat Bahan Cetak (Kegiatan)					1	7.000.000,00	(Biro Organisasi, SULAWESI TENGAH)	PENDAPATAN ASLI DAERAH (PAD)			Perangkat Daerah Provinsi, Kab/kota			Biro Organisasi Pada Sekretariat Daerah Provinsi Sulawesi Tengah
		Honorarium Narasumber atau Pembahas, Moderator, Pembawa Acara, dan Panitia (Bulan)					12	10.000.000,00	(Biro Organisasi, SULAWESI TENGAH)	PENDAPATAN ASLI DAERAH (PAD)			Perangkat Daerah Provinsi, Kab/kota			Biro Organisasi Pada Sekretariat Daerah Provinsi Sulawesi Tengah
		Alat/Bahan Untuk Kegiatan Kantor-Bahan Komputer (Kegiatan)					1	500.000,00	(Biro Organisasi, SULAWESI TENGAH)	PENDAPATAN ASLI DAERAH (PAD)			Perangkat Daerah Provinsi, Kab/kota			Biro Organisasi Pada Sekretariat Daerah Provinsi Sulawesi Tengah
		belanja bahan alat tulis kantor (Paket)					1	17.000.000,00	(Biro Organisasi, SULAWESI TENGAH)	PENDAPATAN ASLI DAERAH (PAD)			Perangkat Daerah			Biro Organisasi Pada Sekretariat Daerah Provinsi Sulawesi Tengah
		Perjalanan Dinas Biasa (Orang)					6	30.000.000,00	(Biro Organisasi, SULAWESI TENGAH)	PENDAPATAN ASLI DAERAH (PAD)			Perangkat Daerah Provinsi, Kab/kota			Biro Organisasi Pada Sekretariat Daerah Provinsi Sulawesi Tengah
		Alat/Bahan untuk Kegiatan Kantor-Kertas dan Cover (Kegiatan)					1	500.000,00	(Biro Organisasi, SULAWESI TENGAH)	PENDAPATAN ASLI DAERAH (PAD)			Perangkat Daerah Provinsi, Kab/kota			Biro Organisasi Pada Sekretariat Daerah Provinsi Sulawesi Tengah
		Makanan dan Minuman Rapat (Kegiatan)					1	35.000.000,00	(Biro Organisasi, SULAWESI TENGAH)	PENDAPATAN ASLI DAERAH (PAD)			Perangkat Daerah Provinsi, Kab/kota			Biro Organisasi Pada Sekretariat Daerah Provinsi Sulawesi Tengah
4.01.02.1.02.0003	Evaluasi Pelaksanaan Budaya Kerja	Jumlah Laporan Hasil Evaluasi Pelaksanaan Budaya Kerja (Laporan)			47.00	47.00	47.00	50.000.000,00	(Biro Organisasi, SULAWESI TENGAH)				47.00	1.250.000.000,00	Biro Organisasi Pada Sekretariat Daerah Provinsi Sulawesi Tengah	
		Alat/Bahan untuk Kegiatan Kantor-Alat Bahan Cetak (Kegiatan)					1	7.300.000,00	(Biro Organisasi, SULAWESI TENGAH)	PENDAPATAN ASLI DAERAH (PAD)			Perangkat Daerah Provinsi, Kab/kota			Biro Organisasi Pada Sekretariat Daerah Provinsi Sulawesi Tengah
		Makanan dan Minuman Rapat (Kegiatan)					1	9.750.000,00	(Biro Organisasi, SULAWESI TENGAH)	PENDAPATAN ASLI DAERAH (PAD)			Perangkat Daerah Provinsi, Kab/kota			Biro Organisasi Pada Sekretariat Daerah Provinsi Sulawesi Tengah
		Alat/Bahan Untuk Kegiatan Kantor-Bahan Komputer (Kegiatan)					1	1.375.000,00	(Biro Organisasi, SULAWESI TENGAH)	PENDAPATAN ASLI DAERAH (PAD)			Perangkat Daerah Provinsi, Kab/kota			Biro Organisasi Pada Sekretariat Daerah Provinsi Sulawesi Tengah

NO	KODE	URUSAN/BIDANG URUSAN/PROGRAM/KEGIATAN/ SUB KEGIATAN	INDIKATOR PROGRAM/KEGIATAN/SUB KEGIATAN	Target Akhir Periode RPJMD	REALISASI CAPAIAN RKPD TAHUN 2022	PRAKIRAAN CAPAIAN TARGET RKPD TAHUN 2023	CAPAIAN KINERJA DAN KERANGKA PENDANAAN						KELOMPOK SASARAN	PRAKIRAAN MAJU RENCANA TAHUN 2025		PERANGKAT DAERAH PENANGGUNG JAWAB
							TARGET 2024	PAGU INDIKATIF (Rp)	LOKASI	SUMBER DANA	PRIORITAS			TARGET	PAGU INDIKATIF (Rp)	
											NASIONAL	DAERAH				
1	2	3	4	5	6	7	8	9	10	11	12	13	14	15	16	17
			Narasumber atau Pembahas, Moderator, Pembawa Acara, dan Panitia (Kegiatan) Bahan-bahan lainnya (Kegiatan) Alat/Bahan untuk Kegiatan Kantor-Alat Bahan Cetak (Kegiatan)				1	16.600.000,00	(Biro Organisasi, SULAWESI TENGAH)	PENDAPATAN ASLI DAERAH (PAD)			Perangkat Daerah Provinsi, Kab/kota			Biro Organisasi Pada Sekretariat Daerah Provinsi Sulawesi Tengah
							1	6.250.000,00	(Biro Organisasi, SULAWESI TENGAH)	PENDAPATAN ASLI DAERAH (PAD)			Perangkat Daerah Provinsi, Kab/kota			Biro Organisasi Pada Sekretariat Daerah Provinsi Sulawesi Tengah
							1	7.991.500,00	(Biro Organisasi, SULAWESI TENGAH)	PENDAPATAN ASLI DAERAH (PAD)			Perangkat Daerah Provinsi, Kab/kota			Biro Organisasi Pada Sekretariat Daerah Provinsi Sulawesi Tengah
3.	4.01.03	PROGRAM PEMERINTAHAN DAN OTONOMI DAERAH						1.677.000.000,00								-
	4.01.03.1.01	Pelaksanaan Tugas Pemerintahan						260.000.000,00								-
	4.01.03.1.01.0002	Fasilitasi Pelaksanaan Pemerintahan Umum						130.000.000,00								-
			Jumlah Dokumen Hasil Koordinasi Pelaksanaan Pemerintahan Umum (Dokumen)													Biro Pemerintahan dan Otonomi Daerah Pada Sekretariat Daerah Provinsi Sulawesi Tengah
			5.1.02.01.01.0052 Makanan dan Minuman Rapat (Paket)				1	8.218.000,00	(Jln. Sam Ratulangi No. 101, SULAWESI TENGAH)	PENDAPATAN ASLI DAERAH (PAD)			Pemerintah Daerah Provinsi Sulawesi Tengah			Biro Pemerintahan dan Otonomi Daerah Pada Sekretariat Daerah Provinsi Sulawesi Tengah
			5.1.02.01.01.0024 Alat Tulis Kantor (Paket)				1	3.687.650,00	(Jln. Sam Ratulangi, No. 101, SULAWESI TENGAH)	PENDAPATAN ASLI DAERAH (PAD)			Pemerintah Daerah Provinsi Sulawesi Tengah			Biro Pemerintahan dan Otonomi Daerah Pada Sekretariat Daerah Provinsi Sulawesi Tengah
			5.1.02.04.01.0001 Belanja Perjalanan Dinas Biasa (Tahun)				1	115.000.000,00	(Jln Sam Ratulangi No 101, SULAWESI TENGAH)	PENDAPATAN ASLI DAERAH (PAD)			Pemerintah Daerah Provinsi Sulawesi Tengah			Biro Pemerintahan dan Otonomi Daerah Pada Sekretariat Daerah Provinsi Sulawesi Tengah
			5.1.02.01.01.0026 Bahan Cetak (Paket)				1	3.094.350,00	(Jln. Sam Ratulangi No. 101, SULAWESI TENGAH)	PENDAPATAN ASLI DAERAH (PAD)			Pemerintah Daerah Provinsi Sulawesi Tengah			Biro Pemerintahan dan Otonomi Daerah Pada Sekretariat Daerah Provinsi Sulawesi Tengah
	4.01.03.1.01.0003	Fasilitasi Penataan Wilayah						130.000.000,00								-
			Jumlah Dokumen Hasil Fasilitasi Penataan Wilayah (Dokumen)													Biro Pemerintahan dan Otonomi Daerah Pada Sekretariat Daerah Provinsi Sulawesi Tengah
			5.1.02.01.01.0026 Bahan Cetak (Paket)				1	9.953.500,00	(Jln. Sam Ratulangi No. 101, SULAWESI TENGAH)	PENDAPATAN ASLI DAERAH (PAD)			Pemerintah Daerah Provinsi Sulawesi Tengah			Biro Pemerintahan dan Otonomi Daerah Pada Sekretariat Daerah Provinsi Sulawesi Tengah
			5.1.02.01.01.0052 Makanan dan Minuman Rapat (Paket)				1	4.125.000,00	(Jln. Sam Ratulangi No.101, SULAWESI TENGAH)	PENDAPATAN ASLI DAERAH (PAD)			Pemerintah Daerah Provinsi Sulawesi Tengah			Biro Pemerintahan dan Otonomi Daerah Pada Sekretariat Daerah Provinsi Sulawesi Tengah

NO	KODE	URUSAN/BIDANG URUSAN/PROGRAM/KEGIATAN/ SUB KEGIATAN	INDIKATOR PROGRAM/KEGIATAN/SUB KEGIATAN	Target Akhir Periode RPJMD	REALISASI CAPAIAN RKPD TAHUN 2022	PRAKIRAAN CAPAIAN TARGET RKPD TAHUN 2023	CAPAIAN KINERJA DAN KERANGKA PENDANAAN						KELOMPOK SASARAN	PRAKIRAAN MAJU RENCANA TAHUN 2025		PERANGKAT DAERAH PENANGGUNG JAWAB
							TARGET 2024	PAGU INDIKATIF (Rp)	LOKASI	SUMBER DANA	PRIORITAS			TARGET	PAGU INDIKATIF (Rp)	
											NASIONAL	DAERAH				
1	2	3	4	5	6	7	8	9	10	11	12	13	14	15	16	17
			5.1.02.01.01.0024 Alat Tulis Kantor (Paket)				1	703.500,00	(Jln. Sam Ratulangi. No 101, SULAWESI TENGAH)	PENDAPATAN ASLI DAERAH (PAD)			Pemerintah Daerah Provinsi Sulawesi Tengah			Biro Pemerintahan dan Otonomi Daerah Pada Sekretariat Daerah Provinsi Sulawesi Tengah
			Perjalanan Dinas Biasa (Tahun)				1	115.218.000,00	(Jln. Sam Ratulangi No 101, SULAWESI TENGAH)	PENDAPATAN ASLI DAERAH (PAD)			Pemerintah Daerah Provinsi Sulawesi Tengah			Biro Pemerintahan dan Otonomi Daerah Pada Sekretariat Daerah Provinsi Sulawesi Tengah
	4.01.03.1.02	Pelaksanaan Otonomi Daerah						377.000.000,00								-
	4.01.03.1.02.0001	Fasilitasi Administrasi Kepala Daerah dan DPRD	Jumlah Dokumen Hasil Fasilitasi Administrasi Kepala Daerah dan DPRD (Dokumen)					130.000.000,00								-
			5.1.02.01.01.0025 kertas dan cover (Paket)				1	850.000,00	(Jln. Sam Ratulangi No 101, SULAWESI TENGAH)	PENDAPATAN ASLI DAERAH (PAD)			Pemerintah Daerah Provinsi Sulawesi Tengah			Biro Pemerintahan dan Otonomi Daerah Pada Sekretariat Daerah Provinsi Sulawesi Tengah
			5.1.02.01.01.0052 Makanan dan Minuman Rapat (Paket)				1	4.918.600,00	(Jln. Sam Ratulangi No 101, SULAWESI TENGAH)	PENDAPATAN ASLI DAERAH (PAD)			Pemerintah Daerah Provinsi Sulawesi Tengah			Biro Pemerintahan dan Otonomi Daerah Pada Sekretariat Daerah Provinsi Sulawesi Tengah
			5.1.02.04.01.0001 Perjalanan Dinas Biasa (Tahun)				1	120.961.000,00	(Jln. Sam Ratulangi No. 101, SULAWESI TENGAH)	PENDAPATAN ASLI DAERAH (PAD)			Pemerintah Daerah Provinsi Sulawesi Tengah			Biro Pemerintahan dan Otonomi Daerah Pada Sekretariat Daerah Provinsi Sulawesi Tengah
			5.1.02.01.01.0024 Alat Tulis Kantor (Tahun)				1	2.440.400,00	(Jln. Sam Ratulangi. No. 101, SULAWESI TENGAH)	PENDAPATAN ASLI DAERAH (PAD)			Pemerintah Daerah Provinsi Sulawesi Tengah			Biro Pemerintahan dan Otonomi Daerah Pada Sekretariat Daerah Provinsi Sulawesi Tengah
			5.1.02.01.01.0026 Bahan Cetak (Paket)				1	830.000,00	(Jln. Sam Ratulangi No 101, SULAWESI TENGAH)	PENDAPATAN ASLI DAERAH (PAD)			Pemerintah Daerah Provinsi Sulawesi Tengah			Biro Pemerintahan dan Otonomi Daerah Pada Sekretariat Daerah Provinsi Sulawesi Tengah
	4.01.03.1.02.0002	Pengembangan Otonomi dan Penataan Urusan	Jumlah Dokumen Hasil Pengembangan Otonomi dan Penataan Urusan yang Dilaksanakan (Dokumen)					130.000.000,00								-
			5.1.02.01.01.0052 Makanan dan Minuman Rapat (Paket)				1	2.750.000,00	(Jln. Sam Ratulangi No 101, SULAWESI TENGAH)	PENDAPATAN ASLI DAERAH (PAD)			Pemerintah Daerah Provinsi Sulawesi Tengah			Biro Pemerintahan dan Otonomi Daerah Pada Sekretariat Daerah Provinsi Sulawesi Tengah
			5.1.02.04.01.0001 Perjalanan Dinas Biasa (Tahun)				1	117.441.000,00	(Jln. Sam Ratulangi No 101, SULAWESI TENGAH)	PENDAPATAN ASLI DAERAH (PAD)			Pemerintah Daerah Provinsi Sulawesi Tengah			Biro Pemerintahan dan Otonomi Daerah Pada Sekretariat Daerah Provinsi Sulawesi Tengah

NO	KODE	URUSAN/BIDANG URUSAN/PROGRAM/KEGIATAN/ SUB KEGIATAN	INDIKATOR PROGRAM/KEGIATAN/SUB KEGIATAN	Target Akhir Periode RPJMD	REALISASI CAPAIAN RKPD TAHUN 2022	PRAKIRAAN CAPAIAN TARGET RKPD TAHUN 2023	CAPAIAN KINERJA DAN KERANGKA PENDANAAN						KELOMPOK SASARAN	PRAKIRAAN MAJU RENCANA TAHUN 2025		PERANGKAT DAERAH PENANGGUNG JAWAB
							TARGET 2024	PAGU INDIKATIF (Rp)	LOKASI	SUMBER DANA	PRIORITAS			TARGET	PAGU INDIKATIF (Rp)	
											NASIONAL	DAERAH				
1	2	3	4	5	6	7	8	9	10	11	12	13	14	15	16	17
			5.1.02.01.01.0024 Alat Tulis Kantor (Paket)				1	2.192.750,00	(Jln. Sam Ratulangi. No. 101, SULAWESI TENGAH)	PENDAPATAN ASLI DAERAH (PAD)			Pemerintah Daerah Provinsi Sulawesi Tengah			Biro Pemerintahan dan Otonomi Daerah Pada Sekretariat Daerah Provinsi Sulawesi Tengah
			5.1.02.01.01.0025 kertas dan cover (Paket)				1	498.000,00	(Jln. Sam Ratulangi No 101, SULAWESI TENGAH)	PENDAPATAN ASLI DAERAH (PAD)			Pemerintah Daerah Provinsi Sulawesi Tengah			Biro Pemerintahan dan Otonomi Daerah Pada Sekretariat Daerah Provinsi Sulawesi Tengah
			5.1.02.01.01.0004 Bahan-bahan bakar dan pelumas (Paket)				1	6.000.000,00	(Jln Sam Ratulangi No. 101, SULAWESI TENGAH)	PENDAPATAN ASLI DAERAH (PAD)			Pemerintah Daerah Provinsi Sulawesi Tengah			Biro Pemerintahan dan Otonomi Daerah Pada Sekretariat Daerah Provinsi Sulawesi Tengah
			5.1.02.01.01.0026 Bahan Cetak (Paket)				1	1.118.250,00	(Jln. Sam Ratulangi No. 101, SULAWESI TENGAH)	PENDAPATAN ASLI DAERAH (PAD)			Pemerintah Daerah Provinsi Sulawesi Tengah			Biro Pemerintahan dan Otonomi Daerah Pada Sekretariat Daerah Provinsi Sulawesi Tengah
	4.01.03.1.02.0003	Evaluasi dan Penyelenggaraan Pemerintahan						117.000.000,00								Biro Pemerintahan dan Otonomi Daerah Pada Sekretariat Daerah Provinsi Sulawesi Tengah
			Jumlah Laporan Hasil Evaluasi dan Penyelenggaraan Pemerintahan (Laporan)													
			5.1.02.01.01.0052 Makanan dan Minuman Rapat (Paket)				1	6.600.000,00	(Jln Sam Ratulangi No. 101, SULAWESI TENGAH)	PENDAPATAN ASLI DAERAH (PAD)			Pemerintah Daerah Provinsi Sulawesi Tengah			Biro Pemerintahan dan Otonomi Daerah Pada Sekretariat Daerah Provinsi Sulawesi Tengah
			5.1.02.01.01.0024 Alat Tulis Kantor (Paket)				1	3.544.500,00	(Jln. Sam Ratulangi. No. 101, SULAWESI TENGAH)	PENDAPATAN ASLI DAERAH (PAD)			Pemerintah Daerah Provinsi Sulawesi Tengah			Biro Pemerintahan dan Otonomi Daerah Pada Sekretariat Daerah Provinsi Sulawesi Tengah
			5.1.02.01.01.0025 kertas dan cover (Paket)				1	830.000,00	(Jln. Sam Ratulangi No. 101, SULAWESI TENGAH)	PENDAPATAN ASLI DAERAH (PAD)			Pemerintah Daerah Provinsi Sulawesi Tengah			Biro Pemerintahan dan Otonomi Daerah Pada Sekretariat Daerah Provinsi Sulawesi Tengah
			5.1.02.04.01.0001 Perjalanan Dinas Biasa (Tahun)				1	104.145.000,00	(Jln. Sam Ratulangi No.101, SULAWESI TENGAH)	PENDAPATAN ASLI DAERAH (PAD)			Pemerintah Daerah Provinsi Sulawesi Tengah			Biro Pemerintahan dan Otonomi Daerah Pada Sekretariat Daerah Provinsi Sulawesi Tengah
			5.1.02.01.01.0026 Bahan Cetak (Paket)				1	1.880.500,00	(Jln. Sam Ratulangi No 101, SULAWESI TENGAH)	PENDAPATAN ASLI DAERAH (PAD)			Pemerintah Daerah Provinsi Sulawesi Tengah			Biro Pemerintahan dan Otonomi Daerah Pada Sekretariat Daerah Provinsi Sulawesi Tengah
	4.01.03.1.03	Fasilitasi Kerja Sama Daerah						1.040.000.000,00							-	
	4.01.03.1.03.0001	Fasilitasi Kerja Sama Antar Pemerintah						780.000.000,00							-	
			Jumlah Kerja Sama Antar Pemerintah yang Difasilitasi (Dokumen)													Biro Pemerintahan dan Otonomi Daerah Pada Sekretariat Daerah Provinsi Sulawesi Tengah

NO	KODE	URUSAN/BIDANG URUSAN/PROGRAM/KEGIATAN/ SUB KEGIATAN	INDIKATOR PROGRAM/KEGIATAN/SUB KEGIATAN	Target Akhir Periode RPJMD	REALISASI CAPAIAN RKPD TAHUN 2022	PRAKIRAAN CAPAIAN TARGET RKPD TAHUN 2023	CAPAIAN KINERJA DAN KERANGKA PENDANAAN					KELOMPOK SASARAN	PRAKIRAAN MAJU RENCANA TAHUN 2025		PERANGKAT DAERAH PENANGGUNG JAWAB	
							TARGET 2024	PAGU INDIKATIF (Rp)	LOKASI	SUMBER DANA	PRIORITAS		TARGET	PAGU INDIKATIF (Rp)		
											NASIONAL					DAERAH
1	2	3	4	5	6	7	8	9	10	11	12	13	14	15	16	17
			5.1.02.01.01.0026 Bahan Cetak (Paket)				1	3.212.400,00	(Jln. Sam Ratulangi No 101, SULAWESI TENGAH)	PENDAPATAN ASLI DAERAH (PAD)			Pemerintah Daerah Provinsi Sulawesi Tengah			Biro Pemerintahan dan Otonomi Daerah Pada Sekretariat Daerah Provinsi Sulawesi Tengah
			5.1.02.01.01.0024 Alat Tulis Kantor (Paket)				1	2.229.100,00	(Jln. Sam Ratulangi. No. 101, SULAWESI TENGAH)	PENDAPATAN ASLI DAERAH (PAD)			Pemerintah Daerah Provinsi Sulawesi Tengah			Biro Pemerintahan dan Otonomi Daerah Pada Sekretariat Daerah Provinsi Sulawesi Tengah
			5.1.05.05.01.0001 Hibah Uang Kepada Badan dan Lembaga yang Bersifat Nirlaba, Sukarela dan Sosial yang dibentuk Berdasarkan Peraturan Perundang- Undangan (Tahun)				1	650.000.000,00	(Jln. Sam Ratulangi No. 101, SULAWESI TENGAH)	PENDAPATAN ASLI DAERAH (PAD)			Badan dan Lembaga yang Bersifat Nirlaba, Sukarela dan Sosial			Biro Pemerintahan dan Otonomi Daerah Pada Sekretariat Daerah Provinsi Sulawesi Tengah
			5.1.02.01.01.0052 Makanan dan Minuman Rapat (Paket)				1	4.400.000,00	(Jln. Sam Ratulangi No 101, SULAWESI TENGAH)	PENDAPATAN ASLI DAERAH (PAD)			Pemerintah Daerah Provinsi Sulawesi Tengah			Biro Pemerintahan dan Otonomi Daerah Pada Sekretariat Daerah Provinsi Sulawesi Tengah
			5.1.02.01.01.0025 Kertas dan Cover (Paket)				1	4.174.500,00	(Jln. Sam Ratulangi No 101, SULAWESI TENGAH)	PENDAPATAN ASLI DAERAH (PAD)			Pemerintah Daerah Provinsi Sulawesi Tengah			Biro Pemerintahan dan Otonomi Daerah Pada Sekretariat Daerah Provinsi Sulawesi Tengah
			5.1.02.04.01.0001 Perjalanan Dinas Biasa (Paket)				1	115.984.000,00	(Jln Sam Ratulangi No 101, SULAWESI TENGAH)	PENDAPATAN ASLI DAERAH (PAD)			Pemerintah Daerah Provinsi Sulawesi Tengah			Biro Pemerintahan dan Otonomi Daerah Pada Sekretariat Daerah Provinsi Sulawesi Tengah
	4.01.03.1.03.0002	Fasilitasi Kerja Sama Badan Usaha/Swasta						130.000.000,00								
			Jumlah Kerja Sama Badan Usaha/Swasta yang Difasilitasi (Dokumen)													Biro Pemerintahan dan Otonomi Daerah Pada Sekretariat Daerah Provinsi Sulawesi Tengah
			5.1.02.01.01.0024 Alat Tulis Kantor (Paket)				1	2.499.250,00	(Jln. Sam Ratulangi. No. 101, SULAWESI TENGAH)	PENDAPATAN ASLI DAERAH (PAD)			Pemerintah Daerah Provinsi Sulawesi Tengah			Biro Pemerintahan dan Otonomi Daerah Pada Sekretariat Daerah Provinsi Sulawesi Tengah
			5.1.02.01.01.0025 Kertas dan Cover (Paket)				1	1.618.900,00	(Jln. Sam Ratulangi No. 101, SULAWESI TENGAH)	PENDAPATAN ASLI DAERAH (PAD)			Pemerintah Daerah Provinsi Sulawesi Tengah			Biro Pemerintahan dan Otonomi Daerah Pada Sekretariat Daerah Provinsi Sulawesi Tengah
			5.1.02.04.01.0001 Perjalanan Dinas Biasa (Tahun)				1	115.516.000,00	(Jln. Sam Ratulangi No. 101, SULAWESI TENGAH)	PENDAPATAN ASLI DAERAH (PAD)			Pemerintah Daerah Provinsi Sulawesi Tengah			Biro Pemerintahan dan Otonomi Daerah Pada Sekretariat Daerah Provinsi Sulawesi Tengah
			5.1.02.01.01.0026 Bahan Cetak (Paket)				1	2.115.850,00	(Jln. Sam Ratulangi No. 101, SULAWESI TENGAH)	PENDAPATAN ASLI DAERAH (PAD)			Pemerintah Daerah Provinsi Sulawesi Tengah			Biro Pemerintahan dan Otonomi Daerah Pada Sekretariat Daerah Provinsi Sulawesi Tengah

NO	KODE	URUSAN/BIDANG URUSAN/PROGRAM/KEGIATAN/ SUB KEGIATAN	INDIKATOR PROGRAM/KEGIATAN/SUB KEGIATAN	Target Akhir Periode RPJMD	REALISASI CAPAIAN RKP TAHUN 2022	PRAKIRAAN CAPAIAN TARGET RKP TAHUN 2023	CAPAIAN KINERJA DAN KERANGKA PENDANAAN					KELOMPOK SASARAN	PRAKIRAAN MAJU RENCANA TAHUN 2025		PERANGKAT DAERAH PENANGGUNG JAWAB	
							TARGET 2024	PAGU INDIKATIF (Rp)	LOKASI	SUMBER DANA	PRIORITAS		TARGET	PAGU INDIKATIF (Rp)		
											NASIONAL					DAERAH
1	2	3	4	5	6	7	8	9	10	11	12	13	14	15	16	17
4.01.03.1.03.0003	Evaluasi Pelaksanaan Kerja Sama	5.1.02.01.01.0052 Makanan dan Minuman Rapat (Paket)				1	8.250.000,00	(Jln. Sam Ratulangi No 101, SULAWESI TENGAH)	PENDAPATAN ASLI DAERAH (PAD)			Pemerintah Daerah Provinsi Sulawesi Tengah			Biro Pemerintahan dan Otonomi Daerah Pada Sekretariat Daerah Provinsi Sulawesi Tengah	
		Jumlah Kerja Sama yang Dievaluasi (Laporan)					130.000.000,00								Biro Pemerintahan dan Otonomi Daerah Pada Sekretariat Daerah Provinsi Sulawesi Tengah	
		5.1.02.01.01.0025 Kertas dan Cover (Paket)				1	2.255.500,00	(Jln. Sam Ratulangi No 101, SULAWESI TENGAH)	PENDAPATAN ASLI DAERAH (PAD)			Pemerintah Daerah Provinsi Sulawesi Tengah			Biro Pemerintahan dan Otonomi Daerah Pada Sekretariat Daerah Provinsi Sulawesi Tengah	
		5.1.02.04.01.0001 Perjalanan Dinas Biasa (Tahun)				1	110.146.000,00	(Jln Sam Ratulang No 101, SULAWESI TENGAH)	PENDAPATAN ASLI DAERAH (PAD)			Pemerintah Daerah Provinsi Sulawesi Tengah			Biro Pemerintahan dan Otonomi Daerah Pada Sekretariat Daerah Provinsi Sulawesi Tengah	
		5.1.02.01.01.0026 Bahan Cetak (Paket)				1	4.441.700,00	(Jln Sam Ratulangi No 101, SULAWESI TENGAH)	PENDAPATAN ASLI DAERAH (PAD)			Pemerintah Daerah Provinsi Sulawesi Tengah			Biro Pemerintahan dan Otonomi Daerah Pada Sekretariat Daerah Provinsi Sulawesi Tengah	
		5.1.02.01.01.0024 Alat Tulis Kantor (Paket)				1	2.156.800,00	(Jln. Sam Ratulangi. No 101, SULAWESI TENGAH)	PENDAPATAN ASLI DAERAH (PAD)			Pemerintah Daerah Provinsi Sulawesi Tengah			Biro Pemerintahan dan Otonomi Daerah Pada Sekretariat Daerah Provinsi Sulawesi Tengah	
		5.1.02.01.01.0052 Makanan dan Minuman Rapat (Paket)				1	11.000.000,00	(Jln Sam Ratulangi No 101, SULAWESI TENGAH)	PENDAPATAN ASLI DAERAH (PAD)			Pemerintah Daerah Provinsi Sulawesi Tengah			Biro Pemerintahan dan Otonomi Daerah Pada Sekretariat Daerah Provinsi Sulawesi Tengah	
4.	4.01.04	PROGRAM KESEJAHTERAAN RAKYAT	Persentase lembaga dan yayasan keagamaan yang terdaftar di Kemenkumham yang diberikan bantuan (%) Persentase kelembagaan rumah ibadah yang diberikan bantuan (%) Persentase kebijakan dan program pelayanan dasar dan non pelayanan dasar yang terfasilitasi (%)				3 8 100			37.800.000.000,00						Biro Kesejahteraan Rakyat Pada Sekretariat Daerah Provinsi Sulawesi Tengah Biro Kesejahteraan Rakyat Pada Sekretariat Daerah Provinsi Sulawesi Tengah Biro Kesejahteraan Rakyat Pada Sekretariat Daerah Provinsi Sulawesi Tengah
	4.01.04.1.01	Fasilitasi Pembinaan Mental Spiritual	Jumlah Laporan Kegiatan Fasilitasi Pembinaan Mental Spiritual, Pengembangan Keagamaan, Pemberian Bantuan Sarana Peribadatan serta Lembaga Keagamaan (Laporan)				2		(Pusat, Provinsi, Kab/Kota Se-Sulawesi Tengah, SULAWESI TENGAH)	36.972.000.000,00				39.871.156.511		Biro Kesejahteraan Rakyat Pada Sekretariat Daerah Provinsi Sulawesi Tengah

NO	KODE	URUSAN/BIDANG URUSAN/PROGRAM/KEGIATAN/ SUB KEGIATAN	INDIKATOR PROGRAM/KEGIATAN/SUB KEGIATAN	Target Akhir Periode RPJMD	REALISASI CAPAIAN RKPD TAHUN 2022	PRAKIRAAN CAPAIAN TARGET RKPD TAHUN 2023	CAPAIAN KINERJA DAN KERANGKA PENDANAAN					KELOMPOK SASARAN	PRAKIRAAN MAJU RENCANA TAHUN 2025		PERANGKAT DAERAH PENANGGUNG JAWAB	
							TARGET 2024	PAGU INDIKATIF (Rp)	LOKASI	SUMBER DANA	PRIORITAS		TARGET	PAGU INDIKATIF (Rp)		
											NASIONAL					DAERAH
1	2	3	4	5	6	7	8	9	10	11	12	13	14	15	16	17
	4.01.04.1.01.0001	Pengelolaan Sarana dan Prasarana Spiritual						26.822.000.000,00								
			Jumlah Sarana dan Prasarana Spiritual yang Dikelola (Unit)													Biro Kesejahteraan Rakyat Pada Sekretariat Daerah Provinsi Sulawesi Tengah
			Pengelolaan Sarana dan Prasarana Spiritual (Unit)				1	100.000.000,00	(Jalan Tadulako, Desa Labuan Toposo, Kecamatan Labuan, Kabupaten Donggala, SULAWESI TENGAH)	PENDAPATAN ASLI DAERAH (PAD)			Masyarakat			Biro Kesejahteraan Rakyat Pada Sekretariat Daerah Provinsi Sulawesi Tengah
			Pengelolaan Sarana dan Prasarana Spiritual (Unit)				1	20.000.000,00	(Desa Kalumbatan Kecamatan Totikum Selatan Kabupaten Banggai Kepulauan, KAB. BANGGAI KEPULAUAN)	PENDAPATAN ASLI DAERAH (PAD)			Masyarakat			Biro Kesejahteraan Rakyat Pada Sekretariat Daerah Provinsi Sulawesi Tengah
			Pengelolaan Sarana dan Prasarana Spiritual (Unit)				1	25.000.000,00	(Desa Salumpaku Kecamatan Banawa Selatan, KAB. DONGGALA)	PENDAPATAN ASLI DAERAH (PAD)			Masyarakat			Biro Kesejahteraan Rakyat Pada Sekretariat Daerah Provinsi Sulawesi Tengah
			Pengelolaan Sarana dan Prasarana Spiritual (Unit)				1	20.000.000,00	(Jalan Touwa Lorong Sintuwu Kelurahan Birobuli atan Kecamatan Palu Selatan Kota Palu, KOTA PALU)	PENDAPATAN ASLI DAERAH (PAD)			Masyarakat			Biro Kesejahteraan Rakyat Pada Sekretariat Daerah Provinsi Sulawesi Tengah
			Pengelolaan Sarana dan Prasarana Spiritual (Unit)				1	315.000.000,00	(Desa Lumbudolo Kecamatan Banawa Tengah, KAB. DONGGALA)	PENDAPATAN ASLI DAERAH (PAD)			Masyarakat			Biro Kesejahteraan Rakyat Pada Sekretariat Daerah Provinsi Sulawesi Tengah
			Pengelolaan Sarana dan Prasarana Spiritual (Unit)				1	15.000.000,00	(Desa Sambulangan, Kecamatan Bulagi Utara, Kabupaten Banggai Kepulauan, KAB. BANGGAI KEPULAUAN)	PENDAPATAN ASLI DAERAH (PAD)			Masyarakat			Biro Kesejahteraan Rakyat Pada Sekretariat Daerah Provinsi Sulawesi Tengah
			Pengelolaan Sarana dan Prasarana Spiritual (Unit)				1	100.000.000,00	(Desa Balinggi kec. Balinggi kab. parimo, KAB. PARIGI MOUTONG)	PENDAPATAN ASLI DAERAH (PAD)			Masyarakat			Biro Kesejahteraan Rakyat Pada Sekretariat Daerah Provinsi Sulawesi Tengah
			Pengelolaan Sarana dan Prasarana Spiritual (Unit)				1	70.000.000,00	(DESA SUMBER MULYA KECAMAATAN SIMPANG RAYA, KAB. BANGGAI)	PENDAPATAN ASLI DAERAH (PAD)			Masyarakat			Biro Kesejahteraan Rakyat Pada Sekretariat Daerah Provinsi Sulawesi Tengah
			Pengelolaan Sarana dan Prasarana Spiritual (Unit)				1	30.000.000,00	(dusun 3 desa sarumbaya, kec, banawa selatan. kab, donggala., KAB. DONGGALA)	PENDAPATAN ASLI DAERAH (PAD)			Masyarakat			Biro Kesejahteraan Rakyat Pada Sekretariat Daerah Provinsi Sulawesi Tengah
			Pengelolaan Sarana dan Prasarana Spiritual (Unit)				1	70.000.000,00	(Desa Bukit Harapan Kec Sojol Kab Donggala, KAB. DONGGALA)	PENDAPATAN ASLI DAERAH (PAD)			Masyarakat			Biro Kesejahteraan Rakyat Pada Sekretariat Daerah Provinsi Sulawesi Tengah

NO	KODE	URUSAN/BIDANG URUSAN/PROGRAM/KEGIATAN/ SUB KEGIATAN	INDIKATOR PROGRAM/KEGIATAN/SUB KEGIATAN	Target Akhir Periode RPJMD	REALISASI CAPAIAN RKPD TAHUN 2022	PRAKIRAAN CAPAIAN TARGET RKPD TAHUN 2023	CAPAIAN KINERJA DAN KERANGKA PENDANAAN					KELOMPOK SASARAN	PRAKIRAAN MAJU RENCANA TAHUN 2025		PERANGKAT DAERAH PENANGGUNG JAWAB	
							TARGET 2024	PAGU INDIKATIF (Rp)	LOKASI	SUMBER DANA	PRIORITAS		TARGET	PAGU INDIKATIF (Rp)		
											NASIONAL					DAERAH
1	2	3	4	5	6	7	8	9	10	11	12	13	14	15	16	17
			<i>Pengelolaan Sarana dan Prasarana Spiritual (Unit)</i>				1	40.000.000,00	(KELURAHAN TANO BONUNUNGAN KECAMATAN BANGGAI, KAB. BANGGAI LAUT)	PENDAPATAN ASLI DAERAH (PAD)			Masyarakat			<i>Biro Kesejahteraan Rakyat Pada Sekretariat Daerah Provinsi Sulawesi Tengah</i>
			<i>Pengelolaan Sarana dan Prasarana Spiritual (Unit)</i>				1	50.000.000,00	(Kelurahan Mamboro, Palu Utara, Kota Palu, KOTA PALU)	PENDAPATAN ASLI DAERAH (PAD)			Masyarakat			<i>Biro Kesejahteraan Rakyat Pada Sekretariat Daerah Provinsi Sulawesi Tengah</i>
			<i>Pengelolaan Sarana dan Prasarana Spiritual (Unit)</i>				1	40.000.000,00	(Kelurahan Lamo Kecamatan Batui Kabupaten Banggai, KAB. BANGGAI)	PENDAPATAN ASLI DAERAH (PAD)			Masyarakat			<i>Biro Kesejahteraan Rakyat Pada Sekretariat Daerah Provinsi Sulawesi Tengah</i>
			<i>Pengelolaan Sarana dan Prasarana Spiritual (Unit)</i>				1	20.000.000,00	(Desa Panjo Kecamatan Pamona Selatan Kabupaten Poso, KAB. POSO)	PENDAPATAN ASLI DAERAH (PAD)			Masyarakat			<i>Biro Kesejahteraan Rakyat Pada Sekretariat Daerah Provinsi Sulawesi Tengah</i>
			<i>Pengelolaan Sarana dan Prasarana Spiritual (Unit)</i>				1	50.000.000,00	(Dusun 4 Desa Tolai Barat Kec. Torue Kab. Parigi Moutong, SULAWESI TENGAH)	PENDAPATAN ASLI DAERAH (PAD)			Masyarakat			<i>Biro Kesejahteraan Rakyat Pada Sekretariat Daerah Provinsi Sulawesi Tengah</i>
			<i>Pengelolaan Sarana dan Prasarana Spiritual (Unit)</i>				1	50.000.000,00	(Desa Aung Kec. Galang Kab. Tolitoli, KAB. TOLI TOLI)	PENDAPATAN ASLI DAERAH (PAD)			Masyarakat			<i>Biro Kesejahteraan Rakyat Pada Sekretariat Daerah Provinsi Sulawesi Tengah</i>
			<i>Pengelolaan Sarana dan Prasarana Spiritual (Unit)</i>				1	50.000.000,00	(Dusun III Catur Merta Desa Suli Indah Kec. Balinggi Kab. Parigi Moutong, SULAWESI TENGAH)	PENDAPATAN ASLI DAERAH (PAD)			Masyarakat			<i>Biro Kesejahteraan Rakyat Pada Sekretariat Daerah Provinsi Sulawesi Tengah</i>
			<i>Pengelolaan Sarana dan Prasarana Spiritual (Unit)</i>				1	10.000.000,00	(Desa Lena Kec. Pamona Utara Kab. Poso, KAB. POSO)	PENDAPATAN ASLI DAERAH (PAD)			Masyarakat			<i>Biro Kesejahteraan Rakyat Pada Sekretariat Daerah Provinsi Sulawesi Tengah</i>
			<i>Pengelolaan Sarana dan Prasarana Spiritual (Unit)</i>				1	50.000.000,00	(desa lende tovea. kec. sirenja. kab. donggala., KAB. DONGGALA)	PENDAPATAN ASLI DAERAH (PAD)			Masyarakat			<i>Biro Kesejahteraan Rakyat Pada Sekretariat Daerah Provinsi Sulawesi Tengah</i>
			<i>Pengelolaan Sarana dan Prasarana Spiritual (Unit)</i>				1	30.000.000,00	(Desa Lumbulama Kecamatan Banawa Selatan, KAB. DONGGALA)	PENDAPATAN ASLI DAERAH (PAD)			Masyarakat			<i>Biro Kesejahteraan Rakyat Pada Sekretariat Daerah Provinsi Sulawesi Tengah</i>
			<i>Pengelolaan Sarana dan Prasarana Spiritual (Unit)</i>				1	110.000.000,00	(Desa Kotarindau, Kecamatan Dolo, KAB. SIGI)	PENDAPATAN ASLI DAERAH (PAD)			Masyarakat			<i>Biro Kesejahteraan Rakyat Pada Sekretariat Daerah Provinsi Sulawesi Tengah</i>
			<i>Pengelolaan Sarana dan Prasarana Spiritual (Unit)</i>				1	315.000.000,00	(Desa Olobaru, Kec. Parigi Selatan, Kab. Parigi Moutong, KAB. PARIGI MOUTONG)	PENDAPATAN ASLI DAERAH (PAD)			Masyarakat			<i>Biro Kesejahteraan Rakyat Pada Sekretariat Daerah Provinsi Sulawesi Tengah</i>

NO	KODE	URUSAN/BIDANG URUSAN/PROGRAM/KEGIATAN/ SUB KEGIATAN	INDIKATOR PROGRAM/KEGIATAN/SUB KEGIATAN	Target Akhir Periode RPJMD	REALISASI CAPAIAN RKPD TAHUN 2022	PRAKIRAAN CAPAIAN TARGET RKPD TAHUN 2023	CAPAIAN KINERJA DAN KERANGKA PENDANAAN					KELOMPOK SASARAN	PRAKIRAAN MAJU RENCANA TAHUN 2025		PERANGKAT DAERAH PENANGGUNG JAWAB	
							TARGET 2024	PAGU INDIKATIF (Rp)	LOKASI	SUMBER DANA	PRIORITAS		TARGET	PAGU INDIKATIF (Rp)		
											NASIONAL					DAERAH
1	2	3	4	5	6	7	8	9	10	11	12	13	14	15	16	17
			Pengelolaan Sarana dan Prasarana Spiritual (Unit)				1	20.000.000,00	(Desa Sambulangan Kecamatan Bulagi Utara Kabupaten Banggai Kepulauan, KAB. BANGGAI KEPULAUAN)	PENDAPATAN ASLI DAERAH (PAD)			Masyarakat			Biro Kesejahteraan Rakyat Pada Sekretariat Daerah Provinsi Sulawesi Tengah
			Pengelolaan Sarana dan Prasarana Spiritual (Unit)				1	30.000.000,00	(Desa Mbuwu Dusun IV Kecamatan Banawa Selatan, KAB. DONGGALA)	PENDAPATAN ASLI DAERAH (PAD)			Masyarakat			Biro Kesejahteraan Rakyat Pada Sekretariat Daerah Provinsi Sulawesi Tengah
			Pengelolaan Sarana dan Prasarana Spiritual (Unit)				1	80.000.000,00	(DESA MEKAR JAYA KECAMATAN TOILI BARAT, KAB. BANGGAI)	PENDAPATAN ASLI DAERAH (PAD)			Masyarakat			Biro Kesejahteraan Rakyat Pada Sekretariat Daerah Provinsi Sulawesi Tengah
			Pengelolaan Sarana dan Prasarana Spiritual (Unit)				1	30.000.000,00	(Desa Ngovi Dusun VI Kecamatan Rio Pakava, KAB. DONGGALA)	PENDAPATAN ASLI DAERAH (PAD)			Masyarakat			Biro Kesejahteraan Rakyat Pada Sekretariat Daerah Provinsi Sulawesi Tengah
			Pengelolaan Sarana dan Prasarana Spiritual (Unit)				1	45.000.000,00	(Lorong Delima Kelurahan Talise, KOTA PALU)	PENDAPATAN ASLI DAERAH (PAD)			Masyarakat			Biro Kesejahteraan Rakyat Pada Sekretariat Daerah Provinsi Sulawesi Tengah
			Pengelolaan Sarana dan Prasarana Spiritual (Unit)				1	200.000.000,00	(Dusun Mae Desa Dadakitan Kec Baolan Kab Tolitoli, KAB. TOLI TOLI)	PENDAPATAN ASLI DAERAH (PAD)			Masyarakat			Biro Kesejahteraan Rakyat Pada Sekretariat Daerah Provinsi Sulawesi Tengah
			Pengelolaan Sarana dan Prasarana Spiritual (Unit)				1	30.000.000,00	(RT 002.001 Kel. Kayumalue Pajeko, Kec. Palu Utara, KOTA PALU)	PENDAPATAN ASLI DAERAH (PAD)			Masyarakat			Biro Kesejahteraan Rakyat Pada Sekretariat Daerah Provinsi Sulawesi Tengah
			Pengelolaan Sarana dan Prasarana Spiritual (Unit)				1	15.000.000,00	(Desa Mamulusan, Kecamatan Liang, Kabupaten Banggai Kepulauan, KAB. BANGGAI KEPULAUAN)	PENDAPATAN ASLI DAERAH (PAD)			Masyarakat			Biro Kesejahteraan Rakyat Pada Sekretariat Daerah Provinsi Sulawesi Tengah
			Pengelolaan Sarana dan Prasarana Spiritual (Unit)				1	15.000.000,00	(Desa Okulo Potil, Kecamatan Buko, Kabupaten Banggai Kepulauan, KAB. BANGGAI KEPULAUAN)	PENDAPATAN ASLI DAERAH (PAD)			Masyarakat			Biro Kesejahteraan Rakyat Pada Sekretariat Daerah Provinsi Sulawesi Tengah
			Pengelolaan Sarana dan Prasarana Spiritual (Unit)				1	20.000.000,00	(Kelurahan Tondo Kecamatan Palu Timur Kota Palu, KOTA PALU)	PENDAPATAN ASLI DAERAH (PAD)			Masyarakat			Biro Kesejahteraan Rakyat Pada Sekretariat Daerah Provinsi Sulawesi Tengah
			Pengelolaan Sarana dan Prasarana Spiritual (Unit)				1	70.000.000,00	(KELURAHAN KARATON KECAMATAN LUWUK, SULAWESI TENGAH)	PENDAPATAN ASLI DAERAH (PAD)			Masyarakat			Biro Kesejahteraan Rakyat Pada Sekretariat Daerah Provinsi Sulawesi Tengah

NO	KODE	URUSAN/BIDANG URUSAN/PROGRAM/KEGIATAN/ SUB KEGIATAN	INDIKATOR PROGRAM/KEGIATAN/SUB KEGIATAN	Target Akhir Periode RPJMD	REALISASI CAPAIAN RKPD TAHUN 2022	PRAKIRAAN CAPAIAN TARGET RKPD TAHUN 2023	CAPAIAN KINERJA DAN KERANGKA PENDANAAN					KELOMPOK SASARAN	PRAKIRAAN MAJU RENCANA TAHUN 2025		PERANGKAT DAERAH PENANGGUNG JAWAB	
							TARGET 2024	PAGU INDIKATIF (Rp)	LOKASI	SUMBER DANA	PRIORITAS		TARGET	PAGU INDIKATIF (Rp)		
											NASIONAL					DAERAH
1	2	3	4	5	6	7	8	9	10	11	12	13	14	15	16	17
			<i>Pengelolaan Sarana dan Prasarana Spiritual (Unit)</i>				1	50.000.000,00	(Desa Sukamaju Kecamatan Batui Selatan Kabupaten Banggai, KAB. BANGGAI)	PENDAPATAN ASLI DAERAH (PAD)			Masyarakat			Biro Kesejahteraan Rakyat Pada Sekretariat Daerah Provinsi Sulawesi Tengah
			<i>Pengelolaan Sarana dan Prasarana Spiritual (Unit)</i>				1	100.000.000,00	(Dusun II Desa Panii Kec Dampelas Kab Donggala, KAB. DONGGALA)	PENDAPATAN ASLI DAERAH (PAD)			Masyarakat			Biro Kesejahteraan Rakyat Pada Sekretariat Daerah Provinsi Sulawesi Tengah
			<i>Pengelolaan Sarana dan Prasarana Spiritual (Unit)</i>				1	40.000.000,00	(Jl. Bunga Ijo, Kel. Kabonena, Kec. Ulujadi, Kota Palu, KOTA PALU)	PENDAPATAN ASLI DAERAH (PAD)			Masyarakat			Biro Kesejahteraan Rakyat Pada Sekretariat Daerah Provinsi Sulawesi Tengah
			<i>Pengelolaan Sarana dan Prasarana Spiritual (Unit)</i>				1	30.000.000,00	(Dusun II Desa Tolai Kec. Torue Kab. Parigi Moutong, SULAWESI TENGAH)	PENDAPATAN ASLI DAERAH (PAD)			Masyarakat			Biro Kesejahteraan Rakyat Pada Sekretariat Daerah Provinsi Sulawesi Tengah
			<i>Pengelolaan Sarana dan Prasarana Spiritual (Unit)</i>				1	30.000.000,00	(Desa Taipanggabe Kecamatan Marawola Barat, KAB. SIGI)	PENDAPATAN ASLI DAERAH (PAD)			Masyarakat			Biro Kesejahteraan Rakyat Pada Sekretariat Daerah Provinsi Sulawesi Tengah
			<i>Pengelolaan Sarana dan Prasarana Spiritual (Unit)</i>				1	100.000.000,00	(Jl. Toli-Toli Raya Perumnas Silae, Kelurahan Silae, Ulujadi, Kota Palu, KOTA PALU)	PENDAPATAN ASLI DAERAH (PAD)			Masyarakat			Biro Kesejahteraan Rakyat Pada Sekretariat Daerah Provinsi Sulawesi Tengah
			<i>Pengelolaan Sarana dan Prasarana Spiritual (Unit)</i>				1	35.000.000,00	(desa balane. kec,kinovaro. kab,sigi., KAB. SIGI)	PENDAPATAN ASLI DAERAH (PAD)			Masyarakat			Biro Kesejahteraan Rakyat Pada Sekretariat Daerah Provinsi Sulawesi Tengah
			<i>Pengelolaan Sarana dan Prasarana Spiritual (Unit)</i>				1	75.000.000,00	(Jalan Tamrin Kelurahan Besusu Timur, KOTA PALU)	PENDAPATAN ASLI DAERAH (PAD)			Masyarakat			Biro Kesejahteraan Rakyat Pada Sekretariat Daerah Provinsi Sulawesi Tengah
			<i>Pengelolaan Sarana dan Prasarana Spiritual (Unit)</i>				1	70.000.000,00	(Desa Purwosari Kec. Torue Kab. Parigi Moutong, SULAWESI TENGAH)	PENDAPATAN ASLI DAERAH (PAD)			Masyarakat			Biro Kesejahteraan Rakyat Pada Sekretariat Daerah Provinsi Sulawesi Tengah
			<i>Pengelolaan Sarana dan Prasarana Spiritual (Unit)</i>				1	15.000.000,00	(Desa Winowanga Kecamatan Lore Timjur Kab. Poso, KAB. POSO)	PENDAPATAN ASLI DAERAH (PAD)			Masyarakat			Biro Kesejahteraan Rakyat Pada Sekretariat Daerah Provinsi Sulawesi Tengah
			<i>Pengelolaan Sarana dan Prasarana Spiritual (Unit)</i>				1	20.000.000,00	(BTN Taman Ria Estate Kelurahan Kabonena, Kec Ulujadi, Kota Palu, SULAWESI TENGAH)	PENDAPATAN ASLI DAERAH (PAD)			Masyarakat			Biro Kesejahteraan Rakyat Pada Sekretariat Daerah Provinsi Sulawesi Tengah
			<i>Pengelolaan Sarana dan Prasarana Spiritual (Unit)</i>				1	30.000.000,00	(Desa Lumbulama Kecamatan Banawa Selatan, KAB. DONGGALA)	PENDAPATAN ASLI DAERAH (PAD)			Masyarakat			Biro Kesejahteraan Rakyat Pada Sekretariat Daerah Provinsi Sulawesi Tengah

NO	KODE	URUSAN/BIDANG URUSAN/PROGRAM/KEGIATAN/ SUB KEGIATAN	INDIKATOR PROGRAM/KEGIATAN/SUB KEGIATAN	Target Akhir Periode RPJMD	REALISASI CAPAIAN RKPD TAHUN 2022	PRAKIRAAN CAPAIAN TARGET RKPD TAHUN 2023	CAPAIAN KINERJA DAN KERANGKA PENDANAAN						KELOMPOK SASARAN	PRAKIRAAN MAJU RENCANA TAHUN 2025		PERANGKAT DAERAH PENANGGUNG JAWAB
							TARGET 2024	PAGU INDIKATIF (Rp)	LOKASI	SUMBER DANA	PRIORITAS			TARGET	PAGU INDIKATIF (Rp)	
											NASIONAL	DAERAH				
1	2	3	4	5	6	7	8	9	10	11	12	13	14	15	16	17
			Pengelolaan Sarana dan Prasarana Spiritual (Unit)				1	50.000.000,00	(Desa Suli Indah Kec. Balinggi Kab. Parigi Moutong, SULAWESI TENGAH)	PENDAPATAN ASLI DAERAH (PAD)			Masyarakat			Biro Kesejahteraan Rakyat Pada Sekretariat Daerah Provinsi Sulawesi Tengah
			Pengelolaan Sarana dan Prasarana Spiritual (Unit)				1	10.000.000,00	(Kel. Madale Kec. Poso Kota Utara Kab. Poso, KAB. POSO)	PENDAPATAN ASLI DAERAH (PAD)			Masyarakat			Biro Kesejahteraan Rakyat Pada Sekretariat Daerah Provinsi Sulawesi Tengah
			Pengelolaan Sarana dan Prasarana Spiritual (Unit)				1	30.000.000,00	(Desa Sungku Kecamatan Kulawi, KAB. SIGI)	PENDAPATAN ASLI DAERAH (PAD)			Masyarakat			Biro Kesejahteraan Rakyat Pada Sekretariat Daerah Provinsi Sulawesi Tengah
			Pengelolaan Sarana dan Prasarana Spiritual (Unit)				1	50.000.000,00	(JI, TRANS SULAWESI ,DUSUN I DESA SIDOAN SELATAN, KAB. PARIGI MOUTONG)	PENDAPATAN ASLI DAERAH (PAD)			Masyarakat			Biro Kesejahteraan Rakyat Pada Sekretariat Daerah Provinsi Sulawesi Tengah
			Pengelolaan Sarana dan Prasarana Spiritual (Unit)				1	35.000.000,00	(Jalan Gunung Loli kelurahan Lolu utara, KOTA PALU)	PENDAPATAN ASLI DAERAH (PAD)			Masyarakat			Biro Kesejahteraan Rakyat Pada Sekretariat Daerah Provinsi Sulawesi Tengah
			Pengelolaan Sarana dan Prasarana Spiritual (Unit)				1	70.000.000,00	(DESA MOMINIT KECAMATAN BANGGAI TENGAH, KAB. BANGGAI LAUT)	PENDAPATAN ASLI DAERAH (PAD)			Masyarakat			Biro Kesejahteraan Rakyat Pada Sekretariat Daerah Provinsi Sulawesi Tengah
			Belanja Perjalanan Dinas Biasa (Kali)				16	288.680.000,00	(Kabupaten/Kota Se-Sulawesi Tengah dan Jakarta Daerah Lainnya, SULAWESI TENGAH)	PENDAPATAN ASLI DAERAH (PAD)			Rumah Ibadah, Yayasan dan Lembaga Keagamaan Kabupaten/Kota se-Sulawesi Tengah, Jakarta dan Daerah Lainnya			Biro Kesejahteraan Rakyat Pada Sekretariat Daerah Provinsi Sulawesi Tengah
			Pengelolaan Sarana dan Prasarana Spiritual (Unit)				1	30.000.000,00	(Kel. Kawatuna Kec. Mantikolore Kota Palu, SULAWESI TENGAH)	PENDAPATAN ASLI DAERAH (PAD)			Masyarakat			Biro Kesejahteraan Rakyat Pada Sekretariat Daerah Provinsi Sulawesi Tengah
			Pengelolaan Sarana dan Prasarana Spiritual (Unit)				1	50.000.000,00	(Dusun IV Mekarsari Desa Suli Indah Kec. Balinggi Kab. Parigi Moutong, SULAWESI TENGAH)	PENDAPATAN ASLI DAERAH (PAD)			Masyarakat			Biro Kesejahteraan Rakyat Pada Sekretariat Daerah Provinsi Sulawesi Tengah
			Pengelolaan Sarana dan Prasarana Spiritual (Unit)				1	15.000.000,00	(Banggai Kepulauan, KAB. BANGGAI KEPULAUAN)	PENDAPATAN ASLI DAERAH (PAD)			Masyarakat			Biro Kesejahteraan Rakyat Pada Sekretariat Daerah Provinsi Sulawesi Tengah
			Pengelolaan Sarana dan Prasarana Spiritual (Unit)				1	50.000.000,00	(Dusun VI Desa Tonggolobibin Kec Sojol Kab Donggala, KAB. DONGGALA)	PENDAPATAN ASLI DAERAH (PAD)			Masyarakat			Biro Kesejahteraan Rakyat Pada Sekretariat Daerah Provinsi Sulawesi Tengah

NO	KODE	URUSAN/BIDANG URUSAN/PROGRAM/KEGIATAN/ SUB KEGIATAN	INDIKATOR PROGRAM/KEGIATAN/SUB KEGIATAN	Target Akhir Periode RPJMD	REALISASI CAPAIAN RKPD TAHUN 2022	PRAKIRAAN CAPAIAN TARGET RKPD TAHUN 2023	CAPAIAN KINERJA DAN KERANGKA PENDANAAN					KELOMPOK SASARAN	PRAKIRAAN MAJU RENCANA TAHUN 2025		PERANGKAT DAERAH PENANGGUNG JAWAB	
							TARGET 2024	PAGU INDIKATIF (Rp)	LOKASI	SUMBER DANA	PRIORITAS		TARGET	PAGU INDIKATIF (Rp)		
											NASIONAL					DAERAH
1	2	3	4	5	6	7	8	9	10	11	12	13	14	15	16	17
			Pengelolaan Sarana dan Prasarana Spiritual (Unit)				1	40.000.000,00	(Jl. Bunga Ijo, Kelurahan Kabonena, Kecamatan Ulujadi, Kota Palu, KOTA PALU)	PENDAPATAN ASLI DAERAH (PAD)			Masyarakat			Biro Kesejahteraan Rakyat Pada Sekretariat Daerah Provinsi Sulawesi Tengah
			Pengelolaan Sarana dan Prasarana Spiritual (Unit)				1	15.000.000,00	(Desa Boloy, Kecamatan Bulagi, Kabupaten Banggai Kepulauan, KAB. BANGGAI KEPULAUAN)	PENDAPATAN ASLI DAERAH (PAD)			Masyarakat			Biro Kesejahteraan Rakyat Pada Sekretariat Daerah Provinsi Sulawesi Tengah
			Pengelolaan Sarana dan Prasarana Spiritual (Unit)				1	300.000.000,00	(Kota Palu, KOTA PALU)	PENDAPATAN ASLI DAERAH (PAD)			Masyarakat			Biro Kesejahteraan Rakyat Pada Sekretariat Daerah Provinsi Sulawesi Tengah
			Pengelolaan Sarana dan Prasarana Spiritual (Unit)				1	30.000.000,00	(desa porelea, kec, pipikoro. kab, sigi, KAB. SIGI)	PENDAPATAN ASLI DAERAH (PAD)			Masyarakat			Biro Kesejahteraan Rakyat Pada Sekretariat Daerah Provinsi Sulawesi Tengah
			Pengelolaan Sarana dan Prasarana Spiritual (Unit)				1	30.000.000,00	(Desa Balinggi Kec. Balinggi Kab. Parimo, SULAWESI TENGAH)	PENDAPATAN ASLI DAERAH (PAD)			Masyarakat			Biro Kesejahteraan Rakyat Pada Sekretariat Daerah Provinsi Sulawesi Tengah
			Pengelolaan Sarana dan Prasarana Spiritual (Unit)				1	70.000.000,00	(Desa Tonggolobibi Kec Sojol Kab Donggala, KAB. DONGGALA)	PENDAPATAN ASLI DAERAH (PAD)			Masyarakat			Biro Kesejahteraan Rakyat Pada Sekretariat Daerah Provinsi Sulawesi Tengah
			Pengelolaan Sarana dan Prasarana Spiritual (Unit)				1	40.000.000,00	(JALAN DUYUNG PUGE KELURAHAN BUKIT MAMBUAL KECAMATAN LUWUK SELATAN, KAB. BANGGAI)	PENDAPATAN ASLI DAERAH (PAD)			Masyarakat			Biro Kesejahteraan Rakyat Pada Sekretariat Daerah Provinsi Sulawesi Tengah
			Pengelolaan Sarana dan Prasarana Spiritual (Unit)				1	315.000.000,00	(Desa Ambesia, Kec. Tomini, Kab. Parigi Moutong, KAB. PARIGI MOUTONG)	PENDAPATAN ASLI DAERAH (PAD)			Masyarakat			Biro Kesejahteraan Rakyat Pada Sekretariat Daerah Provinsi Sulawesi Tengah
			Pengelolaan Sarana dan Prasarana Spiritual (Unit)				1	280.000.000,00	(Desa Lalos Kec. Galang Kab. Tolitoli, KAB. TOLI TOLI)	PENDAPATAN ASLI DAERAH (PAD)			Masyarakat			Biro Kesejahteraan Rakyat Pada Sekretariat Daerah Provinsi Sulawesi Tengah
			Pengelolaan Sarana dan Prasarana Spiritual (Unit)				1	10.000.000,00	(DESA PASAU, KEC. POSO PESISIR, KAB. POSO)	PENDAPATAN ASLI DAERAH (PAD)			Masyarakat			Biro Kesejahteraan Rakyat Pada Sekretariat Daerah Provinsi Sulawesi Tengah
			Pengelolaan Sarana dan Prasarana Spiritual (Unit)				1	150.000.000,00	(Jln Dewi Sartika III No 62-63 Kelurahan Birobuli Selatan Kec Palu Selatan Kota Palu, KOTA PALU)	PENDAPATAN ASLI DAERAH (PAD)			Masyarakat			Biro Kesejahteraan Rakyat Pada Sekretariat Daerah Provinsi Sulawesi Tengah
			Pengelolaan Sarana dan Prasarana Spiritual (Unit)				1	75.000.000,00	(Desa Siliti Kec. Bungku Utara Kab. Morowali Utara, KAB. MOROWALI UTARA)	PENDAPATAN ASLI DAERAH (PAD)			Masyarakat			Biro Kesejahteraan Rakyat Pada Sekretariat Daerah Provinsi Sulawesi Tengah

NO	KODE	URUSAN/BIDANG URUSAN/PROGRAM/KEGIATAN/ SUB KEGIATAN	INDIKATOR PROGRAM/KEGIATAN/SUB KEGIATAN	Target Akhir Periode RPJMD	REALISASI CAPAIAN RKPD TAHUN 2022	PRAKIRAAN CAPAIAN TARGET RKPD TAHUN 2023	CAPAIAN KINERJA DAN KERANGKA PENDANAAN						KELOMPOK SASARAN	PRAKIRAAN MAJU RENCANA TAHUN 2025		PERANGKAT DAERAH PENANGGUNG JAWAB
							TARGET 2024	PAGU INDIKATIF (Rp)	LOKASI	SUMBER DANA	PRIORITAS			TARGET	PAGU INDIKATIF (Rp)	
											NASIONAL	DAERAH				
1	2	3	4	5	6	7	8	9	10	11	12	13	14	15	16	17
			Pengelolaan Sarana dan Prasarana Spiritual (Unit)				1	65.000.000,00	(Kelurahan Pantoloan Boya, KOTA PALU)	PENDAPATAN ASLI DAERAH (PAD)			Masyarakat			Biro Kesejahteraan Rakyat Pada Sekretariat Daerah Provinsi Sulawesi Tengah
			Pengelolaan Sarana dan Prasarana Spiritual (Unit)				1	20.000.000,00	(Desa Bakum Kecamatan Peling Tengah Kabupaten Banggai Kepulauan, KAB. BANGGAI KEPULAUAN)	PENDAPATAN ASLI DAERAH (PAD)			Masyarakat			Biro Kesejahteraan Rakyat Pada Sekretariat Daerah Provinsi Sulawesi Tengah
			Pengelolaan Sarana dan Prasarana Spiritual (Unit)				1	25.000.000,00	(Jalan Sebra . Kelurahan Birobuli Selatan , Kecamatan Palu selatan, KOTA PALU)	PENDAPATAN ASLI DAERAH (PAD)			Masyarakat			Biro Kesejahteraan Rakyat Pada Sekretariat Daerah Provinsi Sulawesi Tengah
			Pengelolaan Sarana dan Prasarana Spiritual (Unit)				1	100.000.000,00	(Desa Polantojaya, Kecamatan Rio Pakava, KAB. DONGGALA)	PENDAPATAN ASLI DAERAH (PAD)			Masyarakat			Biro Kesejahteraan Rakyat Pada Sekretariat Daerah Provinsi Sulawesi Tengah
			Belanja Hibah Uang Kepada Badan, Lembaga Nirlaba, Sukarela Bersifat Sosial Kemasyarakatan (Kegiatan)				1	11.825.000.000,00	(Kabupaten/Kota Se-Sulawesi Tengah dan Jakarta Daerah Lainnya, SULAWESI TENGAH)	PENDAPATAN ASLI DAERAH (PAD)			Rumah Ibadah, Yayasan dan Lembaga Keagamaan Kabupaten/Kota se-Sulawesi Tengah, Jakarta dan Daerah Lainnya			Biro Kesejahteraan Rakyat Pada Sekretariat Daerah Provinsi Sulawesi Tengah
			Pengelolaan Sarana dan Prasarana Spiritual (Unit)				1	30.000.000,00	(Desa Lumbulama Kecamatan Banawa Selatan, KAB. DONGGALA)	PENDAPATAN ASLI DAERAH (PAD)			Masyarakat			Biro Kesejahteraan Rakyat Pada Sekretariat Daerah Provinsi Sulawesi Tengah
			Pengelolaan Sarana dan Prasarana Spiritual (Unit)				1	100.000.000,00	(Jl. Sungai Lewara, Kelurahan Ujuna, Kecamatan Palu Barat, Kota Palu, KOTA PALU)	PENDAPATAN ASLI DAERAH (PAD)			Masyarakat			Biro Kesejahteraan Rakyat Pada Sekretariat Daerah Provinsi Sulawesi Tengah
			Pengelolaan Sarana dan Prasarana Spiritual (Unit)				1	50.000.000,00	(Desa Astina Kec. Torue Kab. Parimo, SULAWESI TENGAH)	PENDAPATAN ASLI DAERAH (PAD)			Masyarakat			Biro Kesejahteraan Rakyat Pada Sekretariat Daerah Provinsi Sulawesi Tengah
			Pengelolaan Sarana dan Prasarana Spiritual (Unit)				1	100.000.000,00	(Desa Trimulya Kecanmatan Poso Pesisir Utara Kabupaten Poso, KAB. POSO)	PENDAPATAN ASLI DAERAH (PAD)			Masyarakat			Biro Kesejahteraan Rakyat Pada Sekretariat Daerah Provinsi Sulawesi Tengah
			Pengelolaan Sarana dan Prasarana Spiritual (Unit)				1	300.000.000,00	(Kelurahan Tavanjuka, Tatanga, Kota Palu, KOTA PALU)	PENDAPATAN ASLI DAERAH (PAD)			Masyarakat			Biro Kesejahteraan Rakyat Pada Sekretariat Daerah Provinsi Sulawesi Tengah
			Pengelolaan Sarana dan Prasarana Spiritual (Unit)				1	50.000.000,00	(Desa Balinggi Jati, Dusun Sekarmukti Kec. Balinggi Kab. Parigi Moutong, SULAWESI TENGAH)	PENDAPATAN ASLI DAERAH (PAD)			Masyarakat			Biro Kesejahteraan Rakyat Pada Sekretariat Daerah Provinsi Sulawesi Tengah

NO	KODE	URUSAN/BIDANG URUSAN/PROGRAM/KEGIATAN/ SUB KEGIATAN	INDIKATOR PROGRAM/KEGIATAN/SUB KEGIATAN	Target Akhir Periode RPJMD	REALISASI CAPAIAN RKPD TAHUN 2022	PRAKIRAAN CAPAIAN TARGET RKPD TAHUN 2023	CAPAIAN KINERJA DAN KERANGKA PENDANAAN						KELOMPOK SASARAN	PRAKIRAAN MAJU RENCANA TAHUN 2025		PERANGKAT DAERAH PENANGGUNG JAWAB
							TARGET 2024	PAGU INDIKATIF (Rp)	LOKASI	SUMBER DANA	PRIORITAS			TARGET	PAGU INDIKATIF (Rp)	
											NASIONAL	DAERAH				
1	2	3	4	5	6	7	8	9	10	11	12	13	14	15	16	17
			Pengelolaan Sarana dan Prasarana Spiritual (Unit)				1	10.000.000,00	(Desa Malei Kec. Lage Kab. Poso, KAB. POSO)	PENDAPATAN ASLI DAERAH (PAD)			Masyarakat			Biro Kesejahteraan Rakyat Pada Sekretariat Daerah Provinsi Sulawesi Tengah
			Pengelolaan Sarana dan Prasarana Spiritual (Unit)				1	17.000.000,00	(Desa Bulagi II, Kecamatan Bulagi, Kabupaten Banggai Kepulauan, KAB. BANGGAI KEPULAUAN)	PENDAPATAN ASLI DAERAH (PAD)			Masyarakat			Biro Kesejahteraan Rakyat Pada Sekretariat Daerah Provinsi Sulawesi Tengah
			Pengelolaan Sarana dan Prasarana Spiritual (Unit)				1	35.000.000,00	(Jalan Gawalise Kelurahan Duyu, KOTA PALU)	PENDAPATAN ASLI DAERAH (PAD)			Masyarakat			Biro Kesejahteraan Rakyat Pada Sekretariat Daerah Provinsi Sulawesi Tengah
			Pengelolaan Sarana dan Prasarana Spiritual (Unit)				1	30.000.000,00	(Desa Jono Kecamatan Dolo Selatan, KAB. SIGI)	PENDAPATAN ASLI DAERAH (PAD)			Masyarakat			Biro Kesejahteraan Rakyat Pada Sekretariat Daerah Provinsi Sulawesi Tengah
			Pengelolaan Sarana dan Prasarana Spiritual (Unit)				1	30.000.000,00	(Dusun 6 Desa Tolai Kec. Torue Kab. Parigi Moutong, SULAWESI TENGAH)	PENDAPATAN ASLI DAERAH (PAD)			Masyarakat			Biro Kesejahteraan Rakyat Pada Sekretariat Daerah Provinsi Sulawesi Tengah
			Pengelolaan Sarana dan Prasarana Spiritual (Unit)				1	15.000.000,00	(Desa Tolulos, Kecamatan Liang, Kabupaten Banggai Kepulauan, KAB. BANGGAI KEPULAUAN)	PENDAPATAN ASLI DAERAH (PAD)			Masyarakat			Biro Kesejahteraan Rakyat Pada Sekretariat Daerah Provinsi Sulawesi Tengah
			Pengelolaan Sarana dan Prasarana Spiritual (Unit)				1	300.000.000,00	(Kelurahan Kamonji, Palu Barat, Kota Palu, KOTA PALU)	PENDAPATAN ASLI DAERAH (PAD)			Masyarakat			Biro Kesejahteraan Rakyat Pada Sekretariat Daerah Provinsi Sulawesi Tengah
			Pengelolaan Sarana dan Prasarana Spiritual (Unit)				1	50.000.000,00	(Desa Santigi Kecamatan Dakopemean Kab. Tolitoli, KAB. TOLI TOLI)	PENDAPATAN ASLI DAERAH (PAD)			Masyarakat			Biro Kesejahteraan Rakyat Pada Sekretariat Daerah Provinsi Sulawesi Tengah
			Pengelolaan Sarana dan Prasarana Spiritual (Unit)				1	50.000.000,00	(DESA MOMINIT KECAMATAN BANGGAI TENGAH, KAB. BANGGAI LAUT)	PENDAPATAN ASLI DAERAH (PAD)			Masyarakat			Biro Kesejahteraan Rakyat Pada Sekretariat Daerah Provinsi Sulawesi Tengah
			Pengelolaan Sarana dan Prasarana Spiritual (Unit)				1	300.000.000,00	(Jl. Liku Kel. Lambara, KOTA PALU)	PENDAPATAN ASLI DAERAH (PAD)			Masyarakat			Biro Kesejahteraan Rakyat Pada Sekretariat Daerah Provinsi Sulawesi Tengah
			Pengelolaan Sarana dan Prasarana Spiritual (Unit)				1	30.000.000,00	(desa porelea 2. kec, pipikoro, kab. sigi., KAB. SIGI)	PENDAPATAN ASLI DAERAH (PAD)			Masyarakat			Biro Kesejahteraan Rakyat Pada Sekretariat Daerah Provinsi Sulawesi Tengah
			Pengelolaan Sarana dan Prasarana Spiritual (Unit)				1	30.000.000,00	(Desa Tolai Barat Kec. Torue Kab. Parimo, SULAWESI TENGAH)	PENDAPATAN ASLI DAERAH (PAD)			Masyarakat			Biro Kesejahteraan Rakyat Pada Sekretariat Daerah Provinsi Sulawesi Tengah

NO	KODE	URUSAN/BIDANG URUSAN/PROGRAM/KEGIATAN/ SUB KEGIATAN	INDIKATOR PROGRAM/KEGIATAN/SUB KEGIATAN	Target Akhir Periode RPJMD	REALISASI CAPAIAN RKPD TAHUN 2022	PRAKIRAAN CAPAIAN TARGET RKPD TAHUN 2023	CAPAIAN KINERJA DAN KERANGKA PENDANAAN					KELOMPOK SASARAN	PRAKIRAAN MAJU RENCANA TAHUN 2025		PERANGKAT DAERAH PENANGGUNG JAWAB	
							TARGET 2024	PAGU INDIKATIF (Rp)	LOKASI	SUMBER DANA	PRIORITAS		TARGET	PAGU INDIKATIF (Rp)		
											NASIONAL					DAERAH
1	2	3	4	5	6	7	8	9	10	11	12	13	14	15	16	17
			Pengelolaan Sarana dan Prasarana Spiritual (Unit)				1	100.000.000,00	(Desa Ogotion Kec. Mepanga Kab.Parigi Moutong, SULAWESI TENGAH)	PENDAPATAN ASLI DAERAH (PAD)			Masyarakat			Biro Kesejahteraan Rakyat Pada Sekretariat Daerah Provinsi Sulawesi Tengah
			Pengelolaan Sarana dan Prasarana Spiritual (Unit)				1	30.000.000,00	(Desa Peana Kecamatan Pipikoro, KAB. SIGI)	PENDAPATAN ASLI DAERAH (PAD)			Masyarakat			Biro Kesejahteraan Rakyat Pada Sekretariat Daerah Provinsi Sulawesi Tengah
			Pengelolaan Sarana dan Prasarana Spiritual (Unit)				1	550.000.000,00	(Jl. Pramuka, Kel. Besusu Barat, Kec. Palu Timur - Kota Palu, KOTA PALU)	PENDAPATAN ASLI DAERAH (PAD)			Masyarakat			Biro Kesejahteraan Rakyat Pada Sekretariat Daerah Provinsi Sulawesi Tengah
			Pengelolaan Sarana dan Prasarana Spiritual (Unit)				1	30.000.000,00	(jl. Bunga Ijo , Btn taman ria estate ,kel.Kabonena, KOTA PALU)	PENDAPATAN ASLI DAERAH (PAD)			Masyarakat			Biro Kesejahteraan Rakyat Pada Sekretariat Daerah Provinsi Sulawesi Tengah
			Pengelolaan Sarana dan Prasarana Spiritual (Unit)				1	50.000.000,00	(Desa Bukaan Kec. Lakea Kab. Tolitoli, KAB. TOLI TOLI)	PENDAPATAN ASLI DAERAH (PAD)			Masyarakat			Biro Kesejahteraan Rakyat Pada Sekretariat Daerah Provinsi Sulawesi Tengah
			Pengelolaan Sarana dan Prasarana Spiritual (Unit)				1	315.000.000,00	(Desa Palapi, Kecamatan Taopa, Kab Parigi Moutong, SULAWESI TENGAH)	PENDAPATAN ASLI DAERAH (PAD)			Masyarakat			Biro Kesejahteraan Rakyat Pada Sekretariat Daerah Provinsi Sulawesi Tengah
			Pengelolaan Sarana dan Prasarana Spiritual (Unit)				1	30.000.000,00	(Desa Sibedi Kecamatan Marawola, KAB. SIGI)	PENDAPATAN ASLI DAERAH (PAD)			Masyarakat			Biro Kesejahteraan Rakyat Pada Sekretariat Daerah Provinsi Sulawesi Tengah
			Pengelolaan Sarana dan Prasarana Spiritual (Unit)				1	35.000.000,00	(desa lowua, kec, kulawi selatan. kab, sigi., KAB. SIGI)	PENDAPATAN ASLI DAERAH (PAD)			Masyarakat			Biro Kesejahteraan Rakyat Pada Sekretariat Daerah Provinsi Sulawesi Tengah
			Pengelolaan Sarana dan Prasarana Spiritual (Unit)				1	20.000.000,00	(Desa Tunggaling Kecamatan Peling Tengah Kabupaten Banggai Kepulauan, KAB. BANGGAI KEPULAUAN)	PENDAPATAN ASLI DAERAH (PAD)			Masyarakat			Biro Kesejahteraan Rakyat Pada Sekretariat Daerah Provinsi Sulawesi Tengah
			Pengelolaan Sarana dan Prasarana Spiritual (Unit)				1	20.000.000,00	(JL.BUNGA IJO KELURAHAN KABONENA KECAMATAN ULUJADI, KOTA PALU)	PENDAPATAN ASLI DAERAH (PAD)			Masyarakat			Biro Kesejahteraan Rakyat Pada Sekretariat Daerah Provinsi Sulawesi Tengah
			Pengelolaan Sarana dan Prasarana Spiritual (Unit)				1	280.000.000,00	(Desa Diule Kec. Tolitoli Utara Kab. Tolitoli, KAB. TOLI TOLI)	PENDAPATAN ASLI DAERAH (PAD)			Masyarakat			Biro Kesejahteraan Rakyat Pada Sekretariat Daerah Provinsi Sulawesi Tengah
			Pengelolaan Sarana dan Prasarana Spiritual (Unit)				1	75.000.000,00	(Desa Tirongan Atas Kec. Bungku Utara Kab. Morowali, KAB. MOROWALI)	PENDAPATAN ASLI DAERAH (PAD)			Masyarakat			Biro Kesejahteraan Rakyat Pada Sekretariat Daerah Provinsi Sulawesi Tengah

NO	KODE	URUSAN/BIDANG URUSAN/PROGRAM/KEGIATAN/ SUB KEGIATAN	INDIKATOR PROGRAM/KEGIATAN/SUB KEGIATAN	Target Akhir Periode RPJMD	REALISASI CAPAIAN RKPD TAHUN 2022	PRAKIRAAN CAPAIAN TARGET RKPD TAHUN 2023	CAPAIAN KINERJA DAN KERANGKA PENDANAAN					KELOMPOK SASARAN	PRAKIRAAN MAJU RENCANA TAHUN 2025		PERANGKAT DAERAH PENANGGUNG JAWAB	
							TARGET 2024	PAGU INDIKATIF (Rp)	LOKASI	SUMBER DANA	PRIORITAS		TARGET	PAGU INDIKATIF (Rp)		
											NASIONAL					DAERAH
1	2	3	4	5	6	7	8	9	10	11	12	13	14	15	16	17
			Pengelolaan Sarana dan Prasarana Spiritual (Unit)				1	315.000.000,00	(Desa Sausu Gandasari, Kec. Sausu, Kab. Parigi Moutong, KAB. PARIGI MOUTONG)	PENDAPATAN ASLI DAERAH (PAD)			Masyarakat			Biro Kesejahteraan Rakyat Pada Sekretariat Daerah Provinsi Sulawesi Tengah
			Pengelolaan Sarana dan Prasarana Spiritual (Unit)				1	15.000.000,00	(Desa Patukuki, Kecamatan Peling Tengah, Kabupaten Banggai Kepulauan, KAB. BANGGAI KEPULAUAN)	PENDAPATAN ASLI DAERAH (PAD)			Masyarakat			Biro Kesejahteraan Rakyat Pada Sekretariat Daerah Provinsi Sulawesi Tengah
			Belanja Alat/Bahan untuk Kegiatan Kantor-Benda Pos (Lembar)				450	4.500.000,00	(Kabupaten/Kota Se-Sulawesi Tengah dan Jakarta Daerah Lainnya, SULAWESI TENGAH)	PENDAPATAN ASLI DAERAH (PAD)			Rumah Ibadah, Yayasan dan Lembaga Keagamaan Kabupaten/Kota se-Sulawesi Tengah, Jakarta dan Daerah Lainnya			Biro Kesejahteraan Rakyat Pada Sekretariat Daerah Provinsi Sulawesi Tengah
			Pengelolaan Sarana dan Prasarana Spiritual (Unit)				1	50.000.000,00	(Desa Balinggi Kec. Balinggi Kab. Parigi Moutong, SULAWESI TENGAH)	PENDAPATAN ASLI DAERAH (PAD)			Masyarakat			Biro Kesejahteraan Rakyat Pada Sekretariat Daerah Provinsi Sulawesi Tengah
			Pengelolaan Sarana dan Prasarana Spiritual (Unit)				1	50.000.000,00	(Desa Suli Kec. Balinggi Kab. Parigi Moutong, SULAWESI TENGAH)	PENDAPATAN ASLI DAERAH (PAD)			Masyarakat			Biro Kesejahteraan Rakyat Pada Sekretariat Daerah Provinsi Sulawesi Tengah
			Pengelolaan Sarana dan Prasarana Spiritual (Unit)				1	100.000.000,00	(Desa Ogolugus Kec. Ampibabo Kab. Moutong, KAB. PARIGI MOUTONG)	PENDAPATAN ASLI DAERAH (PAD)			Masyarakat			Biro Kesejahteraan Rakyat Pada Sekretariat Daerah Provinsi Sulawesi Tengah
			Pengelolaan Sarana dan Prasarana Spiritual (Unit)				1	100.000.000,00	(Desa Padalembara Kecamatan Poso Pesisir Kabupaten Poso, KAB. POSO)	PENDAPATAN ASLI DAERAH (PAD)			Masyarakat			Biro Kesejahteraan Rakyat Pada Sekretariat Daerah Provinsi Sulawesi Tengah
			Pengelolaan Sarana dan Prasarana Spiritual (Unit)				1	50.000.000,00	(Dusun V Kertasari Desa Suli Indah Kec. Balinggi Kab. Parimo, SULAWESI TENGAH)	PENDAPATAN ASLI DAERAH (PAD)			Masyarakat			Biro Kesejahteraan Rakyat Pada Sekretariat Daerah Provinsi Sulawesi Tengah
			Pengelolaan Sarana dan Prasarana Spiritual (Unit)				1	30.000.000,00	(Desa Sungku Kecamatan Kulawi, KAB. SIGI)	PENDAPATAN ASLI DAERAH (PAD)			Masyarakat			Biro Kesejahteraan Rakyat Pada Sekretariat Daerah Provinsi Sulawesi Tengah
			Pengelolaan Sarana dan Prasarana Spiritual (Unit)				1	20.000.000,00	(Kelurahan Tentena Kec. Pamona Puselemba Kab. Poso, KAB. POSO)	PENDAPATAN ASLI DAERAH (PAD)			Masyarakat			Biro Kesejahteraan Rakyat Pada Sekretariat Daerah Provinsi Sulawesi Tengah
			Pengelolaan Sarana dan Prasarana Spiritual (Unit)				1	35.000.000,00	(Kelurahan Mamboro, KOTA PALU)	PENDAPATAN ASLI DAERAH (PAD)			Masyarakat			Biro Kesejahteraan Rakyat Pada Sekretariat Daerah Provinsi Sulawesi Tengah

NO	KODE	URUSAN/BIDANG URUSAN/PROGRAM/KEGIATAN/ SUB KEGIATAN	INDIKATOR PROGRAM/KEGIATAN/SUB KEGIATAN	Target Akhir Periode RPJMD	REALISASI CAPAIAN RKPD TAHUN 2022	PRAKIRAAN CAPAIAN TARGET RKPD TAHUN 2023	CAPAIAN KINERJA DAN KERANGKA PENDANAAN					KELOMPOK SASARAN	PRAKIRAAN MAJU RENCANA TAHUN 2025		PERANGKAT DAERAH PENANGGUNG JAWAB	
							TARGET 2024	PAGU INDIKATIF (Rp)	LOKASI	SUMBER DANA	PRIORITAS		TARGET	PAGU INDIKATIF (Rp)		
											NASIONAL					DAERAH
1	2	3	4	5	6	7	8	9	10	11	12	13	14	15	16	17
			<i>Belanja Hibah Uang Kepada Badan dan Lembaga yang Bersifat Nirlaba, Sukarela dan Sosial yang Dibentuk Berdasarkan Peraturan Perundang-Undangan (Unit)</i>				2	1.200.000.000,00	(Kabupaten/Kota Se-Sulawesi Tengah, SULAWESI TENGAH)	PENDAPATAN ASLI DAERAH (PAD)			Rumah Ibadah, Yayasan dan Lembaga Keagamaan Kabupaten/Kota se-Sulawesi Tengah, Jakarta dan Daerah Lainnya			Biro Kesejahteraan Rakyat Pada Sekretariat Daerah Provinsi Sulawesi Tengah
			<i>Pengelolaan Sarana dan Prasarana Spiritual (Unit)</i>				1	50.000.000,00	(DESA BANTAYAN KECAMATAN LUWUK TIMUR, KAB. BANGGAI)	PENDAPATAN ASLI DAERAH (PAD)			Masyarakat			Biro Kesejahteraan Rakyat Pada Sekretariat Daerah Provinsi Sulawesi Tengah
			<i>Pengelolaan Sarana dan Prasarana Spiritual (Unit)</i>				1	425.000.000,00	(Kota Palu, KOTA PALU)	PENDAPATAN ASLI DAERAH (PAD)			Masyarakat			Biro Kesejahteraan Rakyat Pada Sekretariat Daerah Provinsi Sulawesi Tengah
			<i>Pengelolaan Sarana dan Prasarana Spiritual (Unit)</i>				1	155.000.000,00	(Dusun VI Kampung Pala Desa tongolobibi Kec Sojol Kab. Donggala, KAB. DONGGALA)	PENDAPATAN ASLI DAERAH (PAD)			Masyarakat			Biro Kesejahteraan Rakyat Pada Sekretariat Daerah Provinsi Sulawesi Tengah
			<i>Pengelolaan Sarana dan Prasarana Spiritual (Unit)</i>				1	35.000.000,00	(Kota Palu, KOTA PALU)	PENDAPATAN ASLI DAERAH (PAD)			Masyarakat			Biro Kesejahteraan Rakyat Pada Sekretariat Daerah Provinsi Sulawesi Tengah
			<i>Pengelolaan Sarana dan Prasarana Spiritual (Unit)</i>				1	50.000.000,00	(Desa Gio Kec. Tolitoli Utara Kab. Tolitoli, KAB. TOLI TOLI)	PENDAPATAN ASLI DAERAH (PAD)			Masyarakat			Biro Kesejahteraan Rakyat Pada Sekretariat Daerah Provinsi Sulawesi Tengah
			<i>Pengelolaan Sarana dan Prasarana Spiritual (Unit)</i>				1	10.000.000,00	(Desa Sepe Kec. Lage Kab. Poso, KAB. POSO)	PENDAPATAN ASLI DAERAH (PAD)			Masyarakat			Biro Kesejahteraan Rakyat Pada Sekretariat Daerah Provinsi Sulawesi Tengah
			<i>Pengelolaan Sarana dan Prasarana Spiritual (Unit)</i>				1	40.000.000,00	(DESA MEKAR SARI KECAMATAN TOILI BARAT, KAB. BANGGAI)	PENDAPATAN ASLI DAERAH (PAD)			Masyarakat			Biro Kesejahteraan Rakyat Pada Sekretariat Daerah Provinsi Sulawesi Tengah
			<i>Pengelolaan Sarana dan Prasarana Spiritual (Unit)</i>				1	30.000.000,00	(desa o,parise. kec, kulawi selatan, kab, sigi., KAB. SIGI)	PENDAPATAN ASLI DAERAH (PAD)			Masyarakat			Biro Kesejahteraan Rakyat Pada Sekretariat Daerah Provinsi Sulawesi Tengah
			<i>Belanja Alat/Bahan untuk Kegiatan Kantor - Bahan Cetak (Kegiatan)</i>				1	8.320.000,00	(Kabupaten/Kota Se-Sulawesi Tengah dan Jakarta Daerah Lainnya, SULAWESI TENGAH)	PENDAPATAN ASLI DAERAH (PAD)			Rumah Ibadah, Yayasan dan Lembaga Keagamaan Kabupaten/Kota se-Sulawesi Tengah, Jakarta dan Daerah Lainnya			Biro Kesejahteraan Rakyat Pada Sekretariat Daerah Provinsi Sulawesi Tengah
			<i>Pengelolaan Sarana dan Prasarana Spiritual (Unit)</i>				1	15.000.000,00	(Desa Boitan Kecamatan Luwuk Timur Kab. Banggai, KAB. BANGGAI)	PENDAPATAN ASLI DAERAH (PAD)			Masyarakat			Biro Kesejahteraan Rakyat Pada Sekretariat Daerah Provinsi Sulawesi Tengah

NO	KODE	URUSAN/BIDANG URUSAN/PROGRAM/KEGIATAN/ SUB KEGIATAN	INDIKATOR PROGRAM/KEGIATAN/SUB KEGIATAN	Target Akhir Periode RPJMD	REALISASI CAPAIAN RKPD TAHUN 2022	PRAKIRAAN CAPAIAN TARGET RKPD TAHUN 2023	CAPAIAN KINERJA DAN KERANGKA PENDANAAN					KELOMPOK SASARAN	PRAKIRAAN MAJU RENCANA TAHUN 2025		PERANGKAT DAERAH PENANGGUNG JAWAB	
							TARGET 2024	PAGU INDIKATIF (Rp)	LOKASI	SUMBER DANA	PRIORITAS		TARGET	PAGU INDIKATIF (Rp)		
											NASIONAL					DAERAH
1	2	3	4	5	6	7	8	9	10	11	12	13	14	15	16	17
			<i>Pengelolaan Sarana dan Prasarana Spiritual (Unit)</i>				1	300.000.000,00	<i>(Kelurahan Tanamodindi, Mantikulore, Kota Palu, KOTA PALU)</i>	PENDAPATAN ASLI DAERAH (PAD)			Masyarakat			<i>Biro Kesejahteraan Rakyat Pada Sekretariat Daerah Provinsi Sulawesi Tengah</i>
			<i>Pengelolaan Sarana dan Prasarana Spiritual (Unit)</i>				1	1.000.000.000,00	<i>(kel. kawua kec. poso kota selatan kab. poso, KAB. POSO)</i>	PENDAPATAN ASLI DAERAH (PAD)			Masyarakat			<i>Biro Kesejahteraan Rakyat Pada Sekretariat Daerah Provinsi Sulawesi Tengah</i>
			<i>Pengelolaan Sarana dan Prasarana Spiritual (Unit)</i>				1	30.000.000,00	<i>(Jl. Sarikaya No 1 ,Kel. Kamonji Palu Barat, KOTA PALU)</i>	PENDAPATAN ASLI DAERAH (PAD)			Masyarakat			<i>Biro Kesejahteraan Rakyat Pada Sekretariat Daerah Provinsi Sulawesi Tengah</i>
			<i>Pengelolaan Sarana dan Prasarana Spiritual (Unit)</i>				1	35.000.000,00	<i>(desa tonggolobibi dusun 5, kec.sojol. kab. donggala., KAB. DONGGALA)</i>	PENDAPATAN ASLI DAERAH (PAD)			Masyarakat			<i>Biro Kesejahteraan Rakyat Pada Sekretariat Daerah Provinsi Sulawesi Tengah</i>
			<i>Pengelolaan Sarana dan Prasarana Spiritual (Unit)</i>				1	315.000.000,00	<i>(Jalan Sungai Bunta, Kelurahan Keleke, Kecamatan Luwuk, Kabupaten Banggai, KAB. BANGGAI)</i>	PENDAPATAN ASLI DAERAH (PAD)			Masyarakat			<i>Biro Kesejahteraan Rakyat Pada Sekretariat Daerah Provinsi Sulawesi Tengah</i>
			<i>Pengelolaan Sarana dan Prasarana Spiritual (Unit)</i>				1	315.000.000,00	<i>(DESA TIRTA SARI KECAMATAN TOILI, KAB. BANGGAI)</i>	PENDAPATAN ASLI DAERAH (PAD)			Masyarakat			<i>Biro Kesejahteraan Rakyat Pada Sekretariat Daerah Provinsi Sulawesi Tengah</i>
			<i>Pengelolaan Sarana dan Prasarana Spiritual (Unit)</i>				1	20.000.000,00	<i>(Desa Sumondung Kecamatan Bulagi Kabupaten Banggai Kepulauan, KAB. BANGGAI KEPULAUAN)</i>	PENDAPATAN ASLI DAERAH (PAD)			Masyarakat			<i>Biro Kesejahteraan Rakyat Pada Sekretariat Daerah Provinsi Sulawesi Tengah</i>
			<i>Pengelolaan Sarana dan Prasarana Spiritual (Unit)</i>				1	20.000.000,00	<i>(jalan bunga ijo kel. kabonena kec. uljadi kota palu, KOTA PALU)</i>	PENDAPATAN ASLI DAERAH (PAD)			Masyarakat			<i>Biro Kesejahteraan Rakyat Pada Sekretariat Daerah Provinsi Sulawesi Tengah</i>
			<i>Pengelolaan Sarana dan Prasarana Spiritual (Unit)</i>				1	75.000.000,00	<i>(Jl. Bukit Naga, Kelurahan Talise, Kecamatan Mantikulore, Kota Palu, KOTA PALU)</i>	PENDAPATAN ASLI DAERAH (PAD)			Masyarakat			<i>Biro Kesejahteraan Rakyat Pada Sekretariat Daerah Provinsi Sulawesi Tengah</i>
			<i>Pengelolaan Sarana dan Prasarana Spiritual (Unit)</i>				1	30.000.000,00	<i>(Desa Tomua Kecamatan Kulawi Selatan, KAB. SIGI)</i>	PENDAPATAN ASLI DAERAH (PAD)			Masyarakat			<i>Biro Kesejahteraan Rakyat Pada Sekretariat Daerah Provinsi Sulawesi Tengah</i>
			<i>Pengelolaan Sarana dan Prasarana Spiritual (Unit)</i>				1	200.000.000,00	<i>(Kota Palu, KOTA PALU)</i>	PENDAPATAN ASLI DAERAH (PAD)			Masyarakat			<i>Biro Kesejahteraan Rakyat Pada Sekretariat Daerah Provinsi Sulawesi Tengah</i>
			<i>Pengelolaan Sarana dan Prasarana Spiritual (Unit)</i>				1	315.000.000,00	<i>(Desa Tolai Timur, Kec. Torue, Kab. Parigi Moutong, KAB. PARIGI MOUTONG)</i>	PENDAPATAN ASLI DAERAH (PAD)			Masyarakat			<i>Biro Kesejahteraan Rakyat Pada Sekretariat Daerah Provinsi Sulawesi Tengah</i>

NO	KODE	URUSAN/BIDANG URUSAN/PROGRAM/KEGIATAN/ SUB KEGIATAN	INDIKATOR PROGRAM/KEGIATAN/SUB KEGIATAN	Target Akhir Periode RPJMD	REALISASI CAPAIAN RKPD TAHUN 2022	PRAKIRAAN CAPAIAN TARGET RKPD TAHUN 2023	CAPAIAN KINERJA DAN KERANGKA PENDANAAN					KELOMPOK SASARAN	PRAKIRAAN MAJU RENCANA TAHUN 2025		PERANGKAT DAERAH PENANGGUNG JAWAB	
							TARGET 2024	PAGU INDIKATIF (Rp)	LOKASI	SUMBER DANA	PRIORITAS		TARGET	PAGU INDIKATIF (Rp)		
											NASIONAL					DAERAH
1	2	3	4	5	6	7	8	9	10	11	12	13	14	15	16	17
			<i>Pengelolaan Sarana dan Prasarana Spiritual (Unit)</i>				1	15.000.000,00	<i>(Desa Tambarana Kecamatan Poso Pesisir Kabupaten Poso, KAB. POSO)</i>	PENDAPATAN ASLI DAERAH (PAD)			Masyarakat			<i>Biro Kesejahteraan Rakyat Pada Sekretariat Daerah Provinsi Sulawesi Tengah</i>
			<i>Pengelolaan Sarana dan Prasarana Spiritual (Unit)</i>				1	30.000.000,00	<i>(Dusun Telagasari Desa Tolai Kec. Torue Kab. Parigi Moutong, SULAWESI TENGAH)</i>	PENDAPATAN ASLI DAERAH (PAD)			Masyarakat			<i>Biro Kesejahteraan Rakyat Pada Sekretariat Daerah Provinsi Sulawesi Tengah</i>
			<i>Pengelolaan Sarana dan Prasarana Spiritual (Unit)</i>				1	50.000.000,00	<i>(Kel. Baru Kec. Baolan Kab. Tolitoli, KAB. TOLI TOLI)</i>	PENDAPATAN ASLI DAERAH (PAD)			Masyarakat			<i>Biro Kesejahteraan Rakyat Pada Sekretariat Daerah Provinsi Sulawesi Tengah</i>
			<i>Pengelolaan Sarana dan Prasarana Spiritual (Unit)</i>				1	50.000.000,00	<i>(Desa Malambigu Kec. Dampal Utara Kab. Tolitoli, KAB. TOLI TOLI)</i>	PENDAPATAN ASLI DAERAH (PAD)			Masyarakat			<i>Biro Kesejahteraan Rakyat Pada Sekretariat Daerah Provinsi Sulawesi Tengah</i>
			<i>Pengelolaan Sarana dan Prasarana Spiritual (Unit)</i>				1	70.000.000,00	<i>(Kelurahan Kabonga Besar, Kec Banawa, Kab D'Onggala, SULAWESI TENGAH)</i>	PENDAPATAN ASLI DAERAH (PAD)			Masyarakat			<i>Biro Kesejahteraan Rakyat Pada Sekretariat Daerah Provinsi Sulawesi Tengah</i>
			<i>Belanja Makanan dan Minuman Rapat (Kegiatan)</i>				2	48.500.000,00	<i>(Kabupaten/Kota Se-Sulawesi Tengah dan Jakarta Daerah Lainnya, SULAWESI TENGAH)</i>	PENDAPATAN ASLI DAERAH (PAD)			<i>Rumah Ibadah, Yayasan dan Lembaga Keagamaan Kabupaten/Kota se-Sulawesi Tengah, Jakarta dan Daerah Lainnya</i>			<i>Biro Kesejahteraan Rakyat Pada Sekretariat Daerah Provinsi Sulawesi Tengah</i>
			<i>Pengelolaan Sarana dan Prasarana Spiritual (Unit)</i>				1	100.000.000,00	<i>(Desa Sibebea Kec. Lampasio Kab. Tolitoli, KAB. TOLI TOLI)</i>	PENDAPATAN ASLI DAERAH (PAD)			Masyarakat			<i>Biro Kesejahteraan Rakyat Pada Sekretariat Daerah Provinsi Sulawesi Tengah</i>
			<i>Pengelolaan Sarana dan Prasarana Spiritual (Unit)</i>				1	70.000.000,00	<i>(Kel. Baru Kec. Baolan Kab. Tolitoli, KAB. TOLI TOLI)</i>	PENDAPATAN ASLI DAERAH (PAD)			Masyarakat			<i>Biro Kesejahteraan Rakyat Pada Sekretariat Daerah Provinsi Sulawesi Tengah</i>
			<i>Pengelolaan Sarana dan Prasarana Spiritual (Unit)</i>				1	150.000.000,00	<i>(Jl. Sis Aljufri, Boyaoge, Tatanga, Kota Palu, KOTA PALU)</i>	PENDAPATAN ASLI DAERAH (PAD)			Masyarakat			<i>Biro Kesejahteraan Rakyat Pada Sekretariat Daerah Provinsi Sulawesi Tengah</i>
			<i>Pengelolaan Sarana dan Prasarana Spiritual (Unit)</i>				1	300.000.000,00	<i>(Jl Gelatik, KOTA PALU)</i>	PENDAPATAN ASLI DAERAH (PAD)			Masyarakat			<i>Biro Kesejahteraan Rakyat Pada Sekretariat Daerah Provinsi Sulawesi Tengah</i>
			<i>Pengelolaan Sarana dan Prasarana Spiritual (Unit)</i>				1	110.000.000,00	<i>(DESA DODUNG KECAMATAN BANGGAI, KAB. BANGGAI LAUT)</i>	PENDAPATAN ASLI DAERAH (PAD)			Masyarakat			<i>Biro Kesejahteraan Rakyat Pada Sekretariat Daerah Provinsi Sulawesi Tengah</i>

NO	KODE	URUSAN/BIDANG URUSAN/PROGRAM/KEGIATAN/ SUB KEGIATAN	INDIKATOR PROGRAM/KEGIATAN/SUB KEGIATAN	Target Akhir Periode RPJMD	REALISASI CAPAIAN RKPD TAHUN 2022	PRAKIRAAN CAPAIAN TARGET RKPD TAHUN 2023	CAPAIAN KINERJA DAN KERANGKA PENDANAAN						KELOMPOK SASARAN	PRAKIRAAN MAJU RENCANA TAHUN 2025		PERANGKAT DAERAH PENANGGUNG JAWAB
							TARGET 2024	PAGU INDIKATIF (Rp)	LOKASI	SUMBER DANA	PRIORITAS			TARGET	PAGU INDIKATIF (Rp)	
											NASIONAL	DAERAH				
1	2	3	4	5	6	7	8	9	10	11	12	13	14	15	16	17
			<i>Pengelolaan Sarana dan Prasarana Spiritual (Unit)</i>				1	100.000.000,00	<i>(Jl. Munif Rahman I, Kabonena, Ulujadi, Kota Palu, KOTA PALU)</i>	PENDAPATAN ASLI DAERAH (PAD)			Masyarakat			<i>Biro Kesejahteraan Rakyat Pada Sekretariat Daerah Provinsi Sulawesi Tengah</i>
			<i>Pengelolaan Sarana dan Prasarana Spiritual (Unit)</i>				1	200.000.000,00	<i>(Jalan Anoa Kel. Tatura Utara Palu Selatan Kota Palu, KOTA PALU)</i>	PENDAPATAN ASLI DAERAH (PAD)			Masyarakat			<i>Biro Kesejahteraan Rakyat Pada Sekretariat Daerah Provinsi Sulawesi Tengah</i>
			<i>Pengelolaan Sarana dan Prasarana Spiritual (Unit)</i>				1	30.000.000,00	<i>(Desa Maranatha Dusun Lembosu Kecamatan Sigi Biromaru, KAB. SIGI)</i>	PENDAPATAN ASLI DAERAH (PAD)			Masyarakat			<i>Biro Kesejahteraan Rakyat Pada Sekretariat Daerah Provinsi Sulawesi Tengah</i>
			<i>Pengelolaan Sarana dan Prasarana Spiritual (Unit)</i>				1	20.000.000,00	<i>(Jalan Basuki Rahmat Kota Palu, KOTA PALU)</i>	PENDAPATAN ASLI DAERAH (PAD)			Masyarakat			<i>Biro Kesejahteraan Rakyat Pada Sekretariat Daerah Provinsi Sulawesi Tengah</i>
			<i>Pengelolaan Sarana dan Prasarana Spiritual (Unit)</i>				1	50.000.000,00	<i>(Desa Uwemanje Kecamatan Kinovaro, KAB. SIGI)</i>	PENDAPATAN ASLI DAERAH (PAD)			Masyarakat			<i>Biro Kesejahteraan Rakyat Pada Sekretariat Daerah Provinsi Sulawesi Tengah</i>
			<i>Pengelolaan Sarana dan Prasarana Spiritual (Unit)</i>				1	25.000.000,00	<i>(DESA TIRTA KENCANA KECAMATAN TOILI, KAB. BANGGAI)</i>	PENDAPATAN ASLI DAERAH (PAD)			Masyarakat			<i>Biro Kesejahteraan Rakyat Pada Sekretariat Daerah Provinsi Sulawesi Tengah</i>
			<i>Pengelolaan Sarana dan Prasarana Spiritual (Unit)</i>				1	45.000.000,00	<i>(RT 002 RW 009 Kelurahan Tondo, KOTA PALU)</i>	PENDAPATAN ASLI DAERAH (PAD)			Masyarakat			<i>Biro Kesejahteraan Rakyat Pada Sekretariat Daerah Provinsi Sulawesi Tengah</i>
			<i>Pengelolaan Sarana dan Prasarana Spiritual (Unit)</i>				1	10.000.000,00	<i>(Desa Malei Kec. Lage Kab. Poso, KAB. POSO)</i>	PENDAPATAN ASLI DAERAH (PAD)			Masyarakat			<i>Biro Kesejahteraan Rakyat Pada Sekretariat Daerah Provinsi Sulawesi Tengah</i>
			<i>Pengelolaan Sarana dan Prasarana Spiritual (Unit)</i>				1	30.000.000,00	<i>(Desa Mantikole Kec Dolo Barat, KAB. SIGI)</i>	PENDAPATAN ASLI DAERAH (PAD)			Masyarakat			<i>Biro Kesejahteraan Rakyat Pada Sekretariat Daerah Provinsi Sulawesi Tengah</i>
			<i>Pengelolaan Sarana dan Prasarana Spiritual (Unit)</i>				1	15.000.000,00	<i>(Desa Toi-toi, Kecamatan Bulagi Selatan, Kabupaten Banggai Kepulauan, KAB. BANGGAI KEPULAUAN)</i>	PENDAPATAN ASLI DAERAH (PAD)			Masyarakat			<i>Biro Kesejahteraan Rakyat Pada Sekretariat Daerah Provinsi Sulawesi Tengah</i>
	4.01.04.1.01.0002	Fasilitasi Kelembagaan Bina Spiritual						10.150.000.000,00								
			<i>Jumlah Lembaga Bina Spiritual yang Difasilitasi (Lembaga)</i>													<i>Biro Kesejahteraan Rakyat Pada Sekretariat Daerah Provinsi Sulawesi Tengah</i>

NO	KODE	URUSAN/BIDANG URUSAN/PROGRAM/KEGIATAN/ SUB KEGIATAN	INDIKATOR PROGRAM/KEGIATAN/SUB KEGIATAN	Target Akhir Periode RPJMD	REALISASI CAPAIAN RKPD TAHUN 2022	PRAKIRAAN CAPAIAN TARGET RKPD TAHUN 2023	CAPAIAN KINERJA DAN KERANGKA PENDANAAN					KELOMPOK SASARAN	PRAKIRAAN MAJU RENCANA TAHUN 2025		PERANGKAT DAERAH PENANGGUNG JAWAB	
							TARGET 2024	PAGU INDIKATIF (Rp)	LOKASI	SUMBER DANA	PRIORITAS		TARGET	PAGU INDIKATIF (Rp)		
											NASIONAL					DAERAH
1	2	3	4	5	6	7	8	9	10	11	12	13	14	15	16	17
			Belanja Alat/Bahan untuk Kegiatan Kantor-Benda Pos (Lembar)				270	2.700.000,00	(Kabupaten/Kota Se-Sulawesi Tengah dan Jakarta Daerah Lainnya, SULAWESI TENGAH)	PENDAPATAN ASLI DAERAH (PAD)			Biro Kesejahteraan Rakyat Setda Prov. Sulteng, Bagian Kesra Kab/Kota Sulteng dan Kementerian di Jakarta, Lembaga Keagamaan, Sosial Kemasyarakatan serta Sarana dan Prasarana			Biro Kesejahteraan Rakyat Pada Sekretariat Daerah Provinsi Sulawesi Tengah
			Belanja Alat/Bahan untuk Kegiatan Kantor- Bahan Cetak (Kegiatan)				1	10.395.000,00	(Kabupaten/Kota Se-Sulawesi Tengah dan Jakarta Daerah Lainnya, SULAWESI TENGAH)	PENDAPATAN ASLI DAERAH (PAD)			Biro Kesejahteraan Rakyat Setda Prov. Sulteng, Bagian Kesra Kab/Kota Sulteng dan Kementerian di Jakarta, Lembaga Keagamaan, Sosial Kemasyarakatan serta Sarana dan Prasarana			Biro Kesejahteraan Rakyat Pada Sekretariat Daerah Provinsi Sulawesi Tengah
			Belanja Makanan dan Minuman Rapat (Kegiatan)				1	26.345.000,00	(Kabupaten/Kota Se-Sulawesi Tengah dan Jakarta Daerah Lainnya, SULAWESI TENGAH)	PENDAPATAN ASLI DAERAH (PAD)			Biro Kesejahteraan Rakyat Setda Prov. Sulteng, Bagian Kesra Kab/Kota Sulteng dan Kementerian di Jakarta, Lembaga Keagamaan, Sosial Kemasyarakatan serta Sarana dan Prasarana			Biro Kesejahteraan Rakyat Pada Sekretariat Daerah Provinsi Sulawesi Tengah
			Belanja Sewa Kapal Terbang (Orang)				2.500	10.000.000.000,00	(Kabupaten/Kota Se-Sulawesi Tengah dan Jakarta Daerah Lainnya, SULAWESI TENGAH)	PENDAPATAN ASLI DAERAH (PAD)			Biro Kesejahteraan Rakyat Setda Prov. Sulteng, Bagian Kesra Kab/Kota Sulteng dan Kementerian di Jakarta, Lembaga Keagamaan, Sosial Kemasyarakatan serta Sarana dan Prasarana			Biro Kesejahteraan Rakyat Pada Sekretariat Daerah Provinsi Sulawesi Tengah
			Belanja Perjalanan Dinas Biasa (Kali)				7	110.560.000,00	(Kabupaten/Kota Se-Sulawesi Tengah dan Jakarta Daerah Lainnya, SULAWESI TENGAH)	PENDAPATAN ASLI DAERAH (PAD)			Biro Kesejahteraan Rakyat Setda Prov. Sulteng, Bagian Kesra Kab/Kota Sulteng dan Kementerian di Jakarta, Lembaga Keagamaan, Sosial Kemasyarakatan serta Sarana dan Prasarana			Biro Kesejahteraan Rakyat Pada Sekretariat Daerah Provinsi Sulawesi Tengah
	4.01.04.1.02	Fasilitasi Pengembangan Kesejahteraan Rakyat Pelayanan Dasar	Jumlah Laporan Kegiatan Fasilitasi Pengembangan Kesejahteraan Rakyat Pelayanan Dasar terkait Pendidikan, Kesehatan dan Sosial (Laporan)				3	414.000.000,00	(Pusat, Provinsi, Kab/Kota Se-Sulawesi Tengah, SULAWESI TENGAH)					1.200.000.000		Biro Kesejahteraan Rakyat Pada Sekretariat Daerah Provinsi Sulawesi Tengah

NO	KODE	URUSAN/BIDANG URUSAN/PROGRAM/KEGIATAN/ SUB KEGIATAN	INDIKATOR PROGRAM/KEGIATAN/SUB KEGIATAN	Target Akhir Periode RPJMD	REALISASI CAPAIAN RKPD TAHUN 2022	PRAKIRAAN CAPAIAN TARGET RKPD TAHUN 2023	CAPAIAN KINERJA DAN KERANGKA PENDANAAN					KELOMPOK SASARAN	PRAKIRAAN MAJU RENCANA TAHUN 2025		PERANGKAT DAERAH PENANGGUNG JAWAB			
							TARGET 2024	PAGU INDIKATIF (Rp)	LOKASI	SUMBER DANA	PRIORITAS		TARGET	PAGU INDIKATIF (Rp)				
											NASIONAL					DAERAH		
1	2	3	4	5	6	7	8	9	10	11	12	13	14	15	16	17		
4.01.04.1.02.0001		Fasilitasi, Koordinasi, Sinkronisasi, Evaluasi dan Capaian Kinerja Kebijakan Kesejahteraan Rakyat Bidang Pendidikan	Jumlah Dokumen Hasil Fasilitasi, Koordinasi, Sinkronisasi, Evaluasi, dan Capaian Kinerja Kebijakan Kesejahteraan Rakyat Bidang Pendidikan (Dokumen)					138.000.000,00									Biro Kesejahteraan Rakyat Pada Sekretariat Daerah Provinsi Sulawesi Tengah	
			Belanja Alat/Bahan untuk Kegiatan Kantor- Bahan Cetak (Kegiatan)					1	5.022.950,00	(Kabupaten/Kota, Jakarta dan Daerah Lainnya, SULAWESI TENGAH)	PENDAPATAN ASLI DAERAH (PAD)			Bagian Kesra Kab/Kota Se-Sulawesi Tengah, Jakarta dan Daerah Lainnya				Biro Kesejahteraan Rakyat Pada Sekretariat Daerah Provinsi Sulawesi Tengah
			Belanja Jasa Iklan/Reklame, Film, dan Pemotretan (Kegiatan)					1	1.000.000,00	(Kabupaten/Kota, Jakarta dan Daerah Lainnya, SULAWESI TENGAH)	PENDAPATAN ASLI DAERAH (PAD)			Bagian Kesra Kab/Kota Se-Sulawesi Tengah, Jakarta dan Daerah Lainnya				Biro Kesejahteraan Rakyat Pada Sekretariat Daerah Provinsi Sulawesi Tengah
			Belanja Makanan dan Minuman Rapat (Kegiatan)					1	23.750.000,00	(Kabupaten/Kota, Jakarta dan Daerah Lainnya, SULAWESI TENGAH)	PENDAPATAN ASLI DAERAH (PAD)			Bagian Kesra Kab/Kota Se-Sulawesi Tengah, Jakarta dan Daerah Lainnya				Biro Kesejahteraan Rakyat Pada Sekretariat Daerah Provinsi Sulawesi Tengah
			Belanja Alat/Bahan untuk Kegiatan Kantor-Alat Tulis Kantor (Kegiatan)					1	1.381.050,00	(Kabupaten/Kota, Jakarta dan Daerah Lainnya, SULAWESI TENGAH)	PENDAPATAN ASLI DAERAH (PAD)			Bagian Kesra Kab/Kota Se-Sulawesi Tengah, Jakarta dan Daerah Lainnya				Biro Kesejahteraan Rakyat Pada Sekretariat Daerah Provinsi Sulawesi Tengah
			Belanja Perjalanan Dinas Biasa (Kegiatan)					1	93.846.000,00	(Kabupaten/Kota, Jakarta dan Daerah Lainnya, SULAWESI TENGAH)	PENDAPATAN ASLI DAERAH (PAD)			Bagian Kesra Kab/Kota Se-Sulawesi Tengah, Jakarta dan Daerah Lainnya				Biro Kesejahteraan Rakyat Pada Sekretariat Daerah Provinsi Sulawesi Tengah
			Honorarium Narasumber atau Pembahas, Moderator, Pembawa Acara, dan Panitia (Kegiatan)					1	9.200.000,00	(Kabupaten/Kota, Jakarta dan Daerah Lainnya, SULAWESI TENGAH)	PENDAPATAN ASLI DAERAH (PAD)			Bagian Kesra Kab/Kota Se-Sulawesi Tengah, Jakarta dan Daerah Lainnya				Biro Kesejahteraan Rakyat Pada Sekretariat Daerah Provinsi Sulawesi Tengah
			Belanja Perjalanan Dinas Dalam Kota (Kegiatan)					1	3.800.000,00	(Kabupaten/Kota, Jakarta dan Daerah Lainnya, SULAWESI TENGAH)	PENDAPATAN ASLI DAERAH (PAD)			Bagian Kesra Kab/Kota Se-Sulawesi Tengah, Jakarta dan Daerah Lainnya				Biro Kesejahteraan Rakyat Pada Sekretariat Daerah Provinsi Sulawesi Tengah
4.01.04.1.02.0002		Fasilitasi, Koordinasi dan Sinkronisasi, Evaluasi dan Capaian Kinerja Kebijakan Kesejahteraan Rakyat Bidang Kesehatan	Jumlah Dokumen Hasil Fasilitasi, Koordinasi, Sinkronisasi, Evaluasi, dan Capaian Kinerja Kebijakan Kesejahteraan Rakyat Bidang Kesehatan (Dokumen)					138.000.000,00									Biro Kesejahteraan Rakyat Pada Sekretariat Daerah Provinsi Sulawesi Tengah	
			Belanja Makanan dan Minuman Rapat (Kegiatan)					1	10.530.000,00	(Kabupaten/Kota, Jakarta dan Daerah Lainnya, SULAWESI TENGAH)	PENDAPATAN ASLI DAERAH (PAD)			Bagian Kesra Kab/Kota Se-Sulawesi Tengah, Jakarta dan Daerah Lainnya				Biro Kesejahteraan Rakyat Pada Sekretariat Daerah Provinsi Sulawesi Tengah

NO	KODE	URUSAN/BIDANG URUSAN/PROGRAM/KEGIATAN/ SUB KEGIATAN	INDIKATOR PROGRAM/KEGIATAN/SUB KEGIATAN	Target Akhir Periode RPJMD	REALISASI CAPAIAN RKPD TAHUN 2022	PRAKIRAAN CAPAIAN TARGET RKPD TAHUN 2023	CAPAIAN KINERJA DAN KERANGKA PENDANAAN					KELOMPOK SASARAN	PRAKIRAAN MAJU RENCANA TAHUN 2025		PERANGKAT DAERAH PENANGGUNG JAWAB				
							TARGET 2024	PAGU INDIKATIF (Rp)	LOKASI	SUMBER DANA	PRIORITAS		TARGET	PAGU INDIKATIF (Rp)					
											NASIONAL					DAERAH			
1	2	3	4	5	6	7	8	9	10	11	12	13	14	15	16	17			
4.01.04.1.02.0003		Fasilitasi, Koordinasi dan Sinkronisasi, Evaluasi dan Capaian Kinerja Kebijakan Kesejahteraan Rakyat Bidang Sosial	Belanja Alat/Bahan untuk Kegiatan Kantor- Bahan Cetak (Kegiatan)				1	1.715.000,00	(Kabupaten/Kota, Jakarta dan Daerah Lainnya, SULAWESI TENGAH)	PENDAPATAN ASLI DAERAH (PAD)			Bagian Kesra Kab/Kota Se-Sulawesi Tengah, Jakarta dan Daerah Lainnya			Biro Kesejahteraan Rakyat Pada Sekretariat Daerah Provinsi Sulawesi Tengah			
			Belanja Perjalanan Dinas Dalam Kota (Kegiatan)				1	3.800.000,00	(Kabupaten/Kota, Jakarta dan Daerah Lainnya, SULAWESI TENGAH)	PENDAPATAN ASLI DAERAH (PAD)			Bagian Kesra Kab/Kota Se-Sulawesi Tengah, Jakarta dan Daerah Lainnya			Biro Kesejahteraan Rakyat Pada Sekretariat Daerah Provinsi Sulawesi Tengah			
			Honorarium Narasumber atau Pembahas, Moderator, Pembawa Acara, dan Panitia (Kegiatan)				1	5.500.000,00	(Kabupaten/Kota, Jakarta dan Daerah Lainnya, SULAWESI TENGAH)	PENDAPATAN ASLI DAERAH (PAD)			Bagian Kesra Kab/Kota Se-Sulawesi Tengah, Jakarta dan Daerah Lainnya			Biro Kesejahteraan Rakyat Pada Sekretariat Daerah Provinsi Sulawesi Tengah			
			Belanja Alat/Bahan untuk Kegiatan Kantor-Alat Tulis Kantor (Kegiatan)				1	819.000,00	(Kabupaten/Kota, Jakarta dan Daerah Lainnya, SULAWESI TENGAH)	PENDAPATAN ASLI DAERAH (PAD)			Bagian Kesra Kab/Kota Se-Sulawesi Tengah, Jakarta dan Daerah Lainnya			Biro Kesejahteraan Rakyat Pada Sekretariat Daerah Provinsi Sulawesi Tengah			
			Belanja Perjalanan Dinas Biasa (Kegiatan)				1	115.636.000,00	(Kabupaten/Kota, Jakarta dan Daerah Lainnya, SULAWESI TENGAH)	PENDAPATAN ASLI DAERAH (PAD)			Bagian Kesra Kab/Kota Se-Sulawesi Tengah, Jakarta dan Daerah Lainnya			Biro Kesejahteraan Rakyat Pada Sekretariat Daerah Provinsi Sulawesi Tengah			
											138.000.000,00								
			Jumlah Dokumen Hasil Fasilitasi, Koordinasi, Sinkronisasi, Evaluasi, dan Capaian Kinerja Kebijakan Kesejahteraan Rakyat Bidang Sosial (Dokumen)																Biro Kesejahteraan Rakyat Pada Sekretariat Daerah Provinsi Sulawesi Tengah
			Belanja Perjalanan Dinas Dalam Kota (Kegiatan)							1	3.800.000,00	(Kabupaten/Kota, Jakarta dan Daerah Lainnya, SULAWESI TENGAH)	PENDAPATAN ASLI DAERAH (PAD)			Bagian Kesra Kab/Kota Se-Sulawesi Tengah, Jakarta dan Daerah Lainnya			Biro Kesejahteraan Rakyat Pada Sekretariat Daerah Provinsi Sulawesi Tengah
			Belanja Alat/Bahan untuk Kegiatan Kantor-Alat Tulis Kantor (Kegiatan)							1	810.900,00	(Kabupaten/Kota, Jakarta dan Daerah Lainnya, SULAWESI TENGAH)	PENDAPATAN ASLI DAERAH (PAD)			Bagian Kesra Kab/Kota Se-Sulawesi Tengah, Jakarta dan Daerah Lainnya			Biro Kesejahteraan Rakyat Pada Sekretariat Daerah Provinsi Sulawesi Tengah
			Belanja Perjalanan Dinas Biasa (Kegiatan)							1	114.643.000,00	(Kabupaten/Kota, Jakarta dan Daerah Lainnya, SULAWESI TENGAH)	PENDAPATAN ASLI DAERAH (PAD)			Bagian Kesra Kab/Kota Se-Sulawesi Tengah, Jakarta dan Daerah Lainnya			Biro Kesejahteraan Rakyat Pada Sekretariat Daerah Provinsi Sulawesi Tengah
			Belanja Makanan dan Minuman Rapat (Kegiatan)							1	11.200.000,00	(Kabupaten/Kota, Jakarta dan Daerah Lainnya, SULAWESI TENGAH)	PENDAPATAN ASLI DAERAH (PAD)			Bagian Kesra Kab/Kota Se-Sulawesi Tengah, Jakarta dan Daerah Lainnya			Biro Kesejahteraan Rakyat Pada Sekretariat Daerah Provinsi Sulawesi Tengah
			Honorarium Narasumber atau Pembahas, Moderator, Pembawa Acara, dan Panitia (Kegiatan)							1	5.500.000,00	(Kabupaten/Kota, Jakarta dan Daerah Lainnya, SULAWESI TENGAH)	PENDAPATAN ASLI DAERAH (PAD)			Bagian Kesra Kab/Kota Se-Sulawesi Tengah, Jakarta dan Daerah Lainnya			Biro Kesejahteraan Rakyat Pada Sekretariat Daerah Provinsi Sulawesi Tengah

NO	KODE	URUSAN/BIDANG URUSAN/PROGRAM/KEGIATAN/ SUB KEGIATAN	INDIKATOR PROGRAM/KEGIATAN/SUB KEGIATAN	Target Akhir Periode RPJMD	REALISASI CAPAIAN RKPD TAHUN 2022	PRAKIRAAN CAPAIAN TARGET RKPD TAHUN 2023	CAPAIAN KINERJA DAN KERANGKA PENDANAAN					KELOMPOK SASARAN	PRAKIRAAN MAJU RENCANA TAHUN 2025		PERANGKAT DAERAH PENANGGUNG JAWAB	
							TARGET 2024	PAGU INDIKATIF (Rp)	LOKASI	SUMBER DANA	PRIORITAS		TARGET	PAGU INDIKATIF (Rp)		
											NASIONAL					DAERAH
1	2	3	4	5	6	7	8	9	10	11	12	13	14	15	16	17
			Jumlah Dokumen Hasil Koordinasi dan Sinkronisasi Kebijakan Kesejahteraan Rakyat Bidang Pemberdayaan Perempuan dan Perlindungan Anak, Pengendalian Penduduk dan Keluarga Berencana, Administrasi Kependudukan dan Pencatatan Sipil, Pemberdayaan Masyarakat dan Desa, Transmigrasi dan Tenaga Kerja (Dokumen)													Biro Kesejahteraan Rakyat Pada Sekretariat Daerah Provinsi Sulawesi Tengah
			Belanja Alat/Bahan untuk Kegiatan Kantor-Alat Tulis Kantor (Kegiatan)				1	920.000,00	(Kabupaten/Kota, Jakarta dan Daerah Lainnya, SULAWESI TENGAH)	PENDAPATAN ASLI DAERAH (PAD)			Bagian Kesra Kab/Kota Se-Sulawesi Tengah, Jakarta dan Daerah Lainnya			Biro Kesejahteraan Rakyat Pada Sekretariat Daerah Provinsi Sulawesi Tengah
			Honorarium Narasumber atau Pembahas, Moderator, Pembawa Acara, dan Panitia (Kegiatan)				1	5.500.000,00	(Kabupaten/Kota, Jakarta dan Daerah Lainnya, SULAWESI TENGAH)	PENDAPATAN ASLI DAERAH (PAD)			Bagian Kesra Kab/Kota Se-Sulawesi Tengah, Jakarta dan Daerah Lainnya			Biro Kesejahteraan Rakyat Pada Sekretariat Daerah Provinsi Sulawesi Tengah
			Belanja Alat/Bahan untuk Kegiatan Kantor- Bahan Cetak (Kegiatan)				1	5.749.800,00	(Kabupaten/Kota, Jakarta dan Daerah Lainnya, SULAWESI TENGAH)	PENDAPATAN ASLI DAERAH (PAD)			Bagian Kesra Kab/Kota Se-Sulawesi Tengah, Jakarta dan Daerah Lainnya			Biro Kesejahteraan Rakyat Pada Sekretariat Daerah Provinsi Sulawesi Tengah
			Belanja Perjalanan Dinas Biasa (Kegiatan)				1	86.135.000,00	(Kabupaten/Kota, Jakarta dan Daerah Lainnya, SULAWESI TENGAH)	PENDAPATAN ASLI DAERAH (PAD)			Bagian Kesra Kab/Kota Se-Sulawesi Tengah, Jakarta dan Daerah Lainnya			Biro Kesejahteraan Rakyat Pada Sekretariat Daerah Provinsi Sulawesi Tengah
			Belanja Perjalanan Dinas Dalam Kota (Kegiatan)				1	4.750.000,00	(Kabupaten/Kota, Jakarta dan Daerah Lainnya, SULAWESI TENGAH)	PENDAPATAN ASLI DAERAH (PAD)			Bagian Kesra Kab/Kota Se-Sulawesi Tengah, Jakarta dan Daerah Lainnya			Biro Kesejahteraan Rakyat Pada Sekretariat Daerah Provinsi Sulawesi Tengah
			Belanja Modal Personal Komputer (Unit)				1	5.500.200,00	(Kabupaten/Kota, Jakarta dan Daerah Lainnya, SULAWESI TENGAH)	PENDAPATAN ASLI DAERAH (PAD)			Bagian Kesra Kab/Kota Se-Sulawesi Tengah, Jakarta dan Daerah Lainnya			Biro Kesejahteraan Rakyat Pada Sekretariat Daerah Provinsi Sulawesi Tengah
			Belanja Makanan dan Minuman Rapat (Kegiatan)				1	29.445.000,00	(Kabupaten/Kota, Jakarta dan Daerah Lainnya, SULAWESI TENGAH)	PENDAPATAN ASLI DAERAH (PAD)			Bagian Kesra Kab/Kota Se-Sulawesi Tengah, Jakarta dan Daerah Lainnya			Biro Kesejahteraan Rakyat Pada Sekretariat Daerah Provinsi Sulawesi Tengah
	4.01.04.1.03.0003	Koordinasi dan Sinkronisasi Kebijakan Kesejahteraan Rakyat Bidang Komunikasi, Informatika, Statistik, Persandian, dan Perhubungan						138.000.000,00								
			Jumlah Dokumen Hasil Koordinasi dan Sinkronisasi Kebijakan Kesejahteraan Rakyat Bidang Komunikasi, Informatika, Statistik, Persandian, dan Perhubungan (Dokumen)													Biro Kesejahteraan Rakyat Pada Sekretariat Daerah Provinsi Sulawesi Tengah
			Belanja Modal Personal Komputer (Unit)				1	13.950.000,00	(Kabupaten/Kota, Jakarta dan Daerah Lainnya, SULAWESI TENGAH)	PENDAPATAN ASLI DAERAH (PAD)			Bagian Kesra Kab/Kota Se-Sulawesi Tengah, Jakarta dan Daerah Lainnya			Biro Kesejahteraan Rakyat Pada Sekretariat Daerah Provinsi Sulawesi Tengah

NO	KODE	URUSAN/BIDANG URUSAN/PROGRAM/KEGIATAN/ SUB KEGIATAN	INDIKATOR PROGRAM/KEGIATAN/SUB KEGIATAN	Target Akhir Periode RPJMD	REALISASI CAPAIAN RKPD TAHUN 2022	PRAKIRAAN CAPAIAN TARGET RKPD TAHUN 2023	CAPAIAN KINERJA DAN KERANGKA PENDANAAN					KELOMPOK SASARAN	PRAKIRAAN MAJU RENCANA TAHUN 2025		PERANGKAT DAERAH PENANGGUNG JAWAB	
							TARGET 2024	PAGU INDIKATIF (Rp)	LOKASI	SUMBER DANA	PRIORITAS		TARGET	PAGU INDIKATIF (Rp)		
											NASIONAL					DAERAH
1	2	3	4	5	6	7	8	9	10	11	12	13	14	15	16	17
			<p>Honorarium Narasumber atau Pembahas, Moderator, Pembawa Acara, dan Panitia (Kegiatan)</p> <p>Belanja Jasa Tenaga Ahli (Kegiatan)</p> <p>Belanja Perjalanan Dinas Biasa (Kegiatan)</p> <p>Belanja Makanan dan Minuman Rapat (Kegiatan)</p> <p>Belanja Alat/Bahan untuk Kegiatan Kantor- Bahan Cetak (Kegiatan)</p>				1	3.150.000,00	(Kabupaten/Kota, Jakarta dan Daerah Lainnya, SULAWESI TENGAH)	PENDAPATAN ASLI DAERAH (PAD)			Bagian Kesra Kab/Kota Se-Sulawesi Tengah, Jakarta dan Daerah Lainnya			Biro Kesejahteraan Rakyat Pada Sekretariat Daerah Provinsi Sulawesi Tengah
							1	27.000.000,00	(Kabupaten/Kota, Jakarta dan Daerah Lainnya, SULAWESI TENGAH)	PENDAPATAN ASLI DAERAH (PAD)			Bagian Kesra Kab/Kota Se-Sulawesi Tengah, Jakarta dan Daerah Lainnya			Biro Kesejahteraan Rakyat Pada Sekretariat Daerah Provinsi Sulawesi Tengah
							1	77.746.000,00	(Kabupaten/Kota, Jakarta dan Daerah Lainnya, SULAWESI TENGAH)	PENDAPATAN ASLI DAERAH (PAD)			Bagian Kesra Kab/Kota Se-Sulawesi Tengah, Jakarta dan Daerah Lainnya			Biro Kesejahteraan Rakyat Pada Sekretariat Daerah Provinsi Sulawesi Tengah
							1	10.075.000,00	(Kabupaten/Kota, Jakarta dan Daerah Lainnya, SULAWESI TENGAH)	PENDAPATAN ASLI DAERAH (PAD)			Bagian Kesra Kab/Kota Se-Sulawesi Tengah, Jakarta dan Daerah Lainnya			Biro Kesejahteraan Rakyat Pada Sekretariat Daerah Provinsi Sulawesi Tengah
							1	6.079.000,00	(Kabupaten/Kota, Jakarta dan Daerah Lainnya, SULAWESI TENGAH)	PENDAPATAN ASLI DAERAH (PAD)			Bagian Kesra Kab/Kota Se-Sulawesi Tengah, Jakarta dan Daerah Lainnya			Biro Kesejahteraan Rakyat Pada Sekretariat Daerah Provinsi Sulawesi Tengah
5.	4.01.05	PROGRAM FASILITASI DAN KOORDINASI HUKUM	Persentase Draft Produk Hukum Menjadi Produk Hukum Daerah Provinsi, Kab/Kota dan Persentase Masalah Kasus/Perkara Hukum/Litigasi yang terselesaikan (%)				100	1.784.782.700,00			Memperkuat Stabilitas Polhukhankam dan Transformasi Pelayanan Publik	Percepatan Reformasi Birokrasi			10.646.125.000,00	Biro Hukum Pada Sekretariat Daerah Provinsi Sulawesi Tengah
	4.01.05.1.01	Fasilitasi Penyusunan Perundang-Undangan	Jumlah Laporan Fasilitasi dan Evaluasi Penyusunan Perundang-Undangan (Laporan)				4	1.014.782.700,00	(Sulawesi Tengah, SULAWESI TENGAH)		Memperkuat Stabilitas Polhukhankam dan Transformasi Pelayanan Publik	Percepatan Reformasi Birokrasi		4	8.486.482.500,00	Biro Hukum Pada Sekretariat Daerah Provinsi Sulawesi Tengah
	4.01.05.1.01.0001	Fasilitasi Penyusunan Produk Hukum Pengaturan	Jumlah Produk Hukum Pengaturan yang Disusun (Dokumen)		280	289	297	489.782.700,00	(Sulawesi Tengah, SULAWESI TENGAH)		Memperkuat Stabilitas Polhukhankam dan Transformasi Pelayanan Publik			306	5.247.018.750,00	Biro Hukum Pada Sekretariat Daerah Provinsi Sulawesi Tengah
			Belanja Benda Pos (Laporan / Dokumen)				4	1.000.000,00	(Sulawesi Tengah, SULAWESI TENGAH)	PENDAPATAN ASLI DAERAH (PAD)			OPD dan Mitra Lembaga Lainnya			Biro Hukum Pada Sekretariat Daerah Provinsi Sulawesi Tengah

NO	KODE	URUSAN/BIDANG URUSAN/PROGRAM/KEGIATAN/ SUB KEGIATAN	INDIKATOR PROGRAM/KEGIATAN/SUB KEGIATAN	Target Akhir Periode RPJMD	REALISASI CAPAIAN RKPD TAHUN 2022	PRAKIRAAN CAPAIAN TARGET RKPD TAHUN 2023	CAPAIAN KINERJA DAN KERANGKA PENDANAAN						KELOMPOK SASARAN	PRAKIRAAN MAJU RENCANA TAHUN 2025		PERANGKAT DAERAH PENANGGUNG JAWAB
							TARGET 2024	PAGU INDIKATIF (Rp)	LOKASI	SUMBER DANA	PRIORITAS			TARGET	PAGU INDIKATIF (Rp)	
											NASIONAL	DAERAH				
1	2	3	4	5	6	7	8	9	10	11	12	13	14	15	16	17
			Belanja Perjalanan Dinas Biasa (Laporan / Dokumen)				1	157.710.000,00	(Sulawesi Tengah, Jakarta dan Daerah Lainnya, SULAWESI TENGAH)	PENDAPATAN ASLI DAERAH (PAD)			OPD dan Mitra Lembaga Lainnya			Biro Hukum Pada Sekretariat Daerah Provinsi Sulawesi Tengah
			Belanja Kertas dan Cover (Laporan / Dokumen)				4	1.594.000,00	(Sulawesi Tengah, SULAWESI TENGAH)	PENDAPATAN ASLI DAERAH (PAD)			OPD dan Mitra Lembaga Lainnya			Biro Hukum Pada Sekretariat Daerah Provinsi Sulawesi Tengah
			Belanja Honorarium Tim Pelaksana Kegiatan dan Sekretariat Tim Pelaksana Kegiatan (Laporan / Dokumen)				2	54.500.000,00	(Sulawesi Tengah, SULAWESI TENGAH)	PENDAPATAN ASLI DAERAH (PAD)			OPD dan Mitra Lembaga Lainnya			Biro Hukum Pada Sekretariat Daerah Provinsi Sulawesi Tengah
			Belanja Bahan Komputer (Laporan / Dokumen)				4	5.882.000,00	(Sulawesi Tengah, SULAWESI TENGAH)	PENDAPATAN ASLI DAERAH (PAD)			OPD dan Mitra Lembaga Lainnya			Biro Hukum Pada Sekretariat Daerah Provinsi Sulawesi Tengah
			Belanja Perjalanan Dinas Paket Meeting Luar Kota (Laporan / Dokumen)				1	43.300.000,00	(Sulawesi Tengah, Jakarta dan Daerah Lainnya, SULAWESI TENGAH)	PENDAPATAN ASLI DAERAH (PAD)			OPD dan Mitra Lembaga Lainnya			Biro Hukum Pada Sekretariat Daerah Provinsi Sulawesi Tengah
			Belanja Cetak dan Penggandaan/Fotocopy (Laporan / Dokumen)				4	10.930.000,00	(Sulawesi Tengah, SULAWESI TENGAH)	PENDAPATAN ASLI DAERAH (PAD)			OPD dan Mitra Lembaga Lainnya			Biro Hukum Pada Sekretariat Daerah Provinsi Sulawesi Tengah
			Belanja Makanan dan Minuman Rapat (Laporan / Dokumen)				4	100.500.000,00	(Sulawesi Tengah, SULAWESI TENGAH)	PENDAPATAN ASLI DAERAH (PAD)			OPD dan Mitra Lembaga Lainnya			Biro Hukum Pada Sekretariat Daerah Provinsi Sulawesi Tengah
			Belanja Alat Tulis Kantor (ATK) (Laporan / Dokumen)				4	71.766.700,00	(Sulawesi Tengah, SULAWESI TENGAH)	PENDAPATAN ASLI DAERAH (PAD)			OPD dan Mitra Lembaga Lainnya			Biro Hukum Pada Sekretariat Daerah Provinsi Sulawesi Tengah
			Belanja Honorarium Narasumber atau Pembahas, Moderator, Pembawa Acara, dan Panitia (Laporan / Dokumen)				4	42.600.000,00	(Sulawesi Tengah, SULAWESI TENGAH)	PENDAPATAN ASLI DAERAH (PAD)			OPD dan Mitra Lembaga Lainnya			Biro Hukum Pada Sekretariat Daerah Provinsi Sulawesi Tengah
	4.01.05.1.01.0003	Pendokumentasian Produk Hukum dan Naskah Hukum Lainnya						170.000.000,00			Memperkuat Stabilitas Polhukhankam dan Transformasi Pelayanan Publik				912.525.000,00	
			Jumlah Produk Hukum yang Didokumentasi dan Dikelola Informasi Hukumnya (Dokumen)		5	6	7.00		(Kota Palu, Palu Timur, Besusu Tengah, SULAWESI TENGAH)					8		Biro Hukum Pada Sekretariat Daerah Provinsi Sulawesi Tengah
			Belanja Makanan dan Minuman Rapat (Laporan)				1	16.000.000,00	(Sulawesi Tengah, SULAWESI TENGAH)	PENDAPATAN ASLI DAERAH (PAD)			OPD dan Masyarakat			Biro Hukum Pada Sekretariat Daerah Provinsi Sulawesi Tengah
			Belanja Pemeliharaan Jaringan (Laporan)				1	25.000.000,00	(Sulawesi Tengah, SULAWESI TENGAH)	PENDAPATAN ASLI DAERAH (PAD)			OPD dan Masyarakat			Biro Hukum Pada Sekretariat Daerah Provinsi Sulawesi Tengah
			Belanja Honorarium (Laporan)				1	31.150.000,00	(Sulawesi Tengah, Jakarta dan Daerah Lainnya, SULAWESI TENGAH)	PENDAPATAN ASLI DAERAH (PAD)			OPD dan Masyarakat			Biro Hukum Pada Sekretariat Daerah Provinsi Sulawesi Tengah

NO	KODE	URUSAN/BIDANG URUSAN/PROGRAM/KEGIATAN/ SUB KEGIATAN	INDIKATOR PROGRAM/KEGIATAN/SUB KEGIATAN	Target Akhir Periode RPJMD	REALISASI CAPAIAN RKPD TAHUN 2022	PRAKIRAAN CAPAIAN TARGET RKPD TAHUN 2023	CAPAIAN KINERJA DAN KERANGKA PENDANAAN					KELOMPOK SASARAN	PRAKIRAAN MAJU RENCANA TAHUN 2025		PERANGKAT DAERAH PENANGGUNG JAWAB		
							TARGET 2024	PAGU INDIKATIF (Rp)	LOKASI	SUMBER DANA	PRIORITAS		TARGET	PAGU INDIKATIF (Rp)			
											NASIONAL					DAERAH	
1	2	3	4	5	6	7	8	9	10	11	12	13	14	15	16	17	
4.01.05.1.01.0004	Fasilitasi dan Evaluasi Produk Hukum Kabupaten/Kota	Belanja Perjalanan Dinas Biasa (Laporan)				1	70.208.000,00	(Sulawesi Tengah, Jakarta dan Daerah Lainnya, SULAWESI TENGAH)	PENDAPATAN ASLI DAERAH (PAD)			OPD dan Masyarakat				Biro Hukum Pada Sekretariat Daerah Provinsi Sulawesi Tengah	
		Belanja Alat Tulis Kantor (ATK) (Laporan)				1	27.642.000,00	(Sulawesi Tengah, SULAWESI TENGAH)	PENDAPATAN ASLI DAERAH (PAD)			OPD dan Masyarakat				Biro Hukum Pada Sekretariat Daerah Provinsi Sulawesi Tengah	
		Jumlah Produk Hukum Kabupaten/Kota yang Difasilitasi dan Dievaluasi (Dokumen)		185	195	205	355.000.000,00	(Sulawesi Tengah, SULAWESI TENGAH)			Memperkuat Stabilitas Polhukhankam dan Transformasi Pelayanan Publik		215	2.326.938.750,00		Biro Hukum Pada Sekretariat Daerah Provinsi Sulawesi Tengah	
		Belanja Honorarium Tim Pelaksana Kegiatan dan Sekretariat Tim Pelaksana Kegiatan (Laporan)				1	47.300.000,00	(Sulawesi Tengah, SULAWESI TENGAH)	PENDAPATAN ASLI DAERAH (PAD)				Kab/Kota				Biro Hukum Pada Sekretariat Daerah Provinsi Sulawesi Tengah
		Belanja Perjalanan Dinas Paket Meeting Luar Kota (Laporan)				1	21.852.000,00	(Sulawesi Tengah, Jakarta dan Daerah Lainnya, SULAWESI TENGAH)	PENDAPATAN ASLI DAERAH (PAD)				Kab/Kota				Biro Hukum Pada Sekretariat Daerah Provinsi Sulawesi Tengah
		Belanja Alat Tulis Kantor (ATK) (Laporan)				1	31.415.000,00	(Sulawesi Tengah, SULAWESI TENGAH)	PENDAPATAN ASLI DAERAH (PAD)				Kab/Kota				Biro Hukum Pada Sekretariat Daerah Provinsi Sulawesi Tengah
		Belanja Perjalanan Dinas Biasa (Laporan)				1	146.168.000,00	(Sulawesi Tengah, Jakarta dan Daerah Lainnya, SULAWESI TENGAH)	PENDAPATAN ASLI DAERAH (PAD)				Kab/Kota				Biro Hukum Pada Sekretariat Daerah Provinsi Sulawesi Tengah
		Belanja Makanan dan Minuman Rapat (Laporan)				1	77.165.000,00	(Sulawesi Tengah, SULAWESI TENGAH)	PENDAPATAN ASLI DAERAH (PAD)				Kab/Kota				Biro Hukum Pada Sekretariat Daerah Provinsi Sulawesi Tengah
		Belanja Honorarium Narasumber atau Pembahas, Moderator, Pembawa Acara, dan Panitia (Laporan)				3	31.100.000,00	(Sulawesi Tengah, SULAWESI TENGAH)	PENDAPATAN ASLI DAERAH (PAD)				Kab/Kota				Biro Hukum Pada Sekretariat Daerah Provinsi Sulawesi Tengah
4.01.05.1.02	Fasilitasi Bantuan Hukum						770.000.000,00				Memperkuat Stabilitas Polhukhankam dan Transformasi Pelayanan Publik	Percepatan Reformasi Birokrasi		2	2.159.642.500,00	Biro Hukum Pada Sekretariat Daerah Provinsi Sulawesi Tengah	
4.01.05.1.02.0001	Fasilitasi Penyelesaian Masalah Hukum	Jumlah Laporan Fasilitasi Bantuan Hukum (Laporan)				2		(Sulawesi Tengah, SULAWESI TENGAH)									
		Jumlah Masalah Hukum yang Diselesaikan (Kasus)		3.00	4.00	26.00	569.936.000,00	(Sulawesi Tengah, SULAWESI TENGAH)			Memperkuat Stabilitas Polhukhankam dan Transformasi Pelayanan Publik		30.00	1.642.545.000,00	Biro Hukum Pada Sekretariat Daerah Provinsi Sulawesi Tengah		

NO	KODE	URUSAN/BIDANG URUSAN/PROGRAM/KEGIATAN/ SUB KEGIATAN	INDIKATOR PROGRAM/KEGIATAN/SUB KEGIATAN	Target Akhir Periode RPJMD	REALISASI CAPAIAN RKPD TAHUN 2022	PRAKIRAAN CAPAIAN TARGET RKPD TAHUN 2023	CAPAIAN KINERJA DAN KERANGKA PENDANAAN						KELOMPOK SASARAN	PRAKIRAAN MAJU RENCANA TAHUN 2025		PERANGKAT DAERAH PENANGGUNG JAWAB
							TARGET 2024	PAGU INDIKATIF (Rp)	LOKASI	SUMBER DANA	PRIORITAS			TARGET	PAGU INDIKATIF (Rp)	
											NASIONAL	DAERAH				
1	2	3	4	5	6	7	8	9	10	11	12	13	14	15	16	17
4.01.05.1.02.0002	Fasilitasi Penyelesaian Masalah Non Litigasi dan HAM	FASILITASI DAN KOORDINASI HUKUM (*)					1	100.000.000,00	(Luwuk, kabupaten Banggai, KAB. BANGGAI)	PENDAPATAN ASLI DAERAH (PAD)			Perangkat daerah			Biro Hukum Pada Sekretariat Daerah Provinsi Sulawesi Tengah
		Belanja Jasa Konsultansi Berorientasi Layanan-Jasa Konsultansi Manajemen (Penanganan Perkara) (Kasus)					26	340.000.000,00	(Sulawesi Tengah, SULAWESI TENGAH)	PENDAPATAN ASLI DAERAH (PAD)			OPD, Masyarakat dan Mitra Lembaga Lainnya			Biro Hukum Pada Sekretariat Daerah Provinsi Sulawesi Tengah
		Belanja Perjalanan Dinas Biasa (Laporan)					1	129.936.000,00	(Sulawesi Tengah, Jakarta dan Daerah Lainnya, SULAWESI TENGAH)	PENDAPATAN ASLI DAERAH (PAD)			OPD, Masyarakat dan Mitra Lembaga Lainnya			Biro Hukum Pada Sekretariat Daerah Provinsi Sulawesi Tengah
		Jumlah Masalah Non Litigasi dan HAM yang Diselesaikan (Kasus)		3.00	4.00	8.00		200.064.000,00	(Sulawesi Tengah, SULAWESI TENGAH)			Memperkuat Stabilitas Polhukhankam dan Transformasi Pelayanan Publik		9.00	517.097.500,00	Biro Hukum Pada Sekretariat Daerah Provinsi Sulawesi Tengah
		Belanja Makanan dan Minuman Rapat (Laporan)					1	10.250.000,00	(Sulawesi Tengah, SULAWESI TENGAH)	PENDAPATAN ASLI DAERAH (PAD)			OPD, Masyarakat dan Mitra Lembaga Lainnya			Biro Hukum Pada Sekretariat Daerah Provinsi Sulawesi Tengah
		Belanja Honorarium (Laporan)					1	133.500.000,00	(Sulawesi Tengah, SULAWESI TENGAH)	PENDAPATAN ASLI DAERAH (PAD)			OPD, Masyarakat dan Mitra Lembaga Lainnya			Biro Hukum Pada Sekretariat Daerah Provinsi Sulawesi Tengah
		Belanja Alat Tulis Kantor (ATK) (Laporan)					1	16.784.000,00	(Sulawesi Tengah, SULAWESI TENGAH)	PENDAPATAN ASLI DAERAH (PAD)			OPD, Masyarakat dan Mitra Lembaga Lainnya			Biro Hukum Pada Sekretariat Daerah Provinsi Sulawesi Tengah
		Belanja Perjalanan Dinas Biasa (Laporan)					1	39.530.000,00	(Sulawesi Tengah, Jakarta dan Daerah Lainnya, SULAWESI TENGAH)	PENDAPATAN ASLI DAERAH (PAD)			OPD, Masyarakat dan Mitra Lembaga Lainnya			Biro Hukum Pada Sekretariat Daerah Provinsi Sulawesi Tengah
6.	4.01.06	PROGRAM PEREKONOMIAN DAN PEMBANGUNAN						1.540.560.000,00							-	
4.01.06.1.01	Pengelolaan Kebijakan dan Koordinasi Perekonomian							535.560.000,00							-	
4.01.06.1.01.0001	Fasilitasi Pengelolaan Kebijakan Ekonomi Makro							245.000.000,00							-	
		Jumlah Dokumen Hasil Pengelolaan Kebijakan Ekonomi Makro (Dokumen)														Biro Perekonomian Sekretariat Daerah Sulawesi Tengah
		Belanja Alat Tulis Kantor (Dokumen)					1	7.524.000,00	(Kota Palu dan Daerah Lainnya, SULAWESI TENGAH)	PENDAPATAN ASLI DAERAH (PAD)			Perangkat Daerah			Biro Perekonomian Sekretariat Daerah Sulawesi Tengah
		Belanja Honorarium Tim (Laporan / Dokumen)					1	88.200.000,00	(Kota Palu dan Daerah Lainnya, SULAWESI TENGAH)	PENDAPATAN ASLI DAERAH (PAD)			Perangkat Daerah			Biro Perekonomian Sekretariat Daerah Sulawesi Tengah
		Belanja Perjalanan Dinas Blasa (Laporan / Dokumen)					1	94.236.000,00	(Kota Palu dan Daerah Lainnya, SULAWESI TENGAH)	PENDAPATAN ASLI DAERAH (PAD)			Perangkat Daerah			Biro Perekonomian Sekretariat Daerah Sulawesi Tengah

NO	KODE	URUSAN/BIDANG URUSAN/PROGRAM/KEGIATAN/ SUB KEGIATAN	INDIKATOR PROGRAM/KEGIATAN/SUB KEGIATAN	Target Akhir Periode RPJMD	REALISASI CAPAIAN RKPD TAHUN 2022	PRAKIRAAN CAPAIAN TARGET RKPD TAHUN 2023	CAPAIAN KINERJA DAN KERANGKA PENDANAAN						KELOMPOK SASARAN	PRAKIRAAN MAJU RENCANA TAHUN 2025		PERANGKAT DAERAH PENANGGUNG JAWAB	
							TARGET 2024	PAGU INDIKATIF (Rp)	LOKASI	SUMBER DANA	PRIORITAS			TARGET	PAGU INDIKATIF (Rp)		
											NASIONAL	DAERAH					
1	2	3	4	5	6	7	8	9	10	11	12	13	14	15	16	17	
4.01.06.1.01.0002	Fasilitasi Pengelolaan Kebijakan Ekonomi Mikro	Belanja Makanan dan Minuman Rapat (Laporan / Dokumen)				1	23.140.000,00	(Kota Palu dan Daerah Lainnya, SULAWESI TENGAH)	PENDAPATAN ASLI DAERAH (PAD)			Perangkat Daerah				Biro Perekonomian Sekretariat Daerah Sulawesi Tengah	
		Belanja Honorarium Narasumber (Laporan / Dokumen)				1	31.900.000,00	(Kota Palu dan Daerah Lainnya, SULAWESI TENGAH)	PENDAPATAN ASLI DAERAH (PAD)			Perangkat Daerah				Biro Perekonomian Sekretariat Daerah Sulawesi Tengah	
								290.560.000,00									
		Jumlah Dokumen Hasil Pengelolaan Kebijakan Ekonomi Mikro (Dokumen)															Biro Perekonomian Sekretariat Daerah Sulawesi Tengah
		Belanja Honorarium Tim (Laporan / Dokumen)					1	26.700.000,00	(Kota Palu dan Daerah Lainnya, SULAWESI TENGAH)	PENDAPATAN ASLI DAERAH (PAD)			Perangkat Daerah				Biro Perekonomian Sekretariat Daerah Sulawesi Tengah
		Belanja Alat Tulis Kantor (Dokumen)					1	8.513.000,00	(Kota Palu dan Daerah Lainnya, SULAWESI TENGAH)	PENDAPATAN ASLI DAERAH (PAD)			Perangkat Daerah				Biro Perekonomian Sekretariat Daerah Sulawesi Tengah
		Belanja Perjalanan Dinas Biasa (Laporan / Dokumen)					1	208.322.000,00	(Kota Palu, Jakarta dan Daerah Lainnya, SULAWESI TENGAH)	PENDAPATAN ASLI DAERAH (PAD)			Perangkat Daerah dan Masyarakat				Biro Perekonomian Sekretariat Daerah Sulawesi Tengah
		Belanja Makanan dan Minuman Rapat (Laporan / Dokumen)					1	31.525.000,00	(Kota Palu dan Daerah Lainnya, SULAWESI TENGAH)	PENDAPATAN ASLI DAERAH (PAD)			Perangkat Daerah				Biro Perekonomian Sekretariat Daerah Sulawesi Tengah
							15.500.000,00	(Kota Palu dan Daerah Lainnya, SULAWESI TENGAH)	PENDAPATAN ASLI DAERAH (PAD)			Perangkat Daerah				Biro Perekonomian Sekretariat Daerah Sulawesi Tengah	
4.01.06.1.02	Pengelolaan Kebijakan dan Koordinasi Sumber Daya Alam						500.000.000,00									-	
4.01.06.1.02.0001	Koordinasi, Sinkronisasi dan Evaluasi Kebijakan Pertanian, Kehutanan, Kelautan, dan Perikanan						159.610.000,00									-	
		Jumlah Dokumen Hasil Koordinasi, Sinkronisasi dan Evaluasi Kebijakan Pertanian, Kehutanan, Kelautan, dan Perikanan (Dokumen)															Biro Perekonomian Sekretariat Daerah Sulawesi Tengah
		Belanja Perjalanan Dinas Biasa (Laporan / Dokumen)					1	126.822.000,00	(Kota Palu, Jakarta dan Daerah Lainnya, SULAWESI TENGAH)	PENDAPATAN ASLI DAERAH (PAD)			Perangkat Daerah				Biro Perekonomian Sekretariat Daerah Sulawesi Tengah
		Belanja Makanan dan Minuman Rapat (Laporan / Dokumen)					1	14.964.000,00	(Kota Palu dan Daerah Lainnya, SULAWESI TENGAH)	PENDAPATAN ASLI DAERAH (PAD)			Perangkat Daerah				Biro Perekonomian Sekretariat Daerah Sulawesi Tengah
		Belanja Alat Tulis Kantor (Dokumen)					1	7.624.000,00	(Kota Palu, SULAWESI TENGAH)	PENDAPATAN ASLI DAERAH (PAD)			Perangkat Daerah				Biro Perekonomian Sekretariat Daerah Sulawesi Tengah
							10.200.000,00	(Kota Palu dan Daerah Lainnya, SULAWESI TENGAH)	PENDAPATAN ASLI DAERAH (PAD)			Perangkat Daerah				Biro Perekonomian Sekretariat Daerah Sulawesi Tengah	
4.01.06.1.02.0002	Koordinasi, Sinkronisasi dan Evaluasi Kebijakan Pertambangan dan Lingkungan Hidup						180.000.000,00									-	
		Jumlah Dokumen Hasil Koordinasi, Sinkronisasi dan Evaluasi Kebijakan Pertambangan dan Lingkungan Hidup (Dokumen)															Biro Perekonomian Sekretariat Daerah Sulawesi Tengah
		Belanja Makanan dan Minuman Rapat (Laporan / Dokumen)					1	16.250.000,00	(Kota Palu dan Daerah Lainnya, SULAWESI TENGAH)	PENDAPATAN ASLI DAERAH (PAD)			Perangkat Daerah				Biro Perekonomian Sekretariat Daerah Sulawesi Tengah

NO	KODE	URUSAN/BIDANG URUSAN/PROGRAM/KEGIATAN/ SUB KEGIATAN	INDIKATOR PROGRAM/KEGIATAN/SUB KEGIATAN	Target Akhir Periode RPJMD	REALISASI CAPAIAN RKP TAHUN 2022	PRAKIRAAN CAPAIAN TARGET RKP TAHUN 2023	CAPAIAN KINERJA DAN KERANGKA PENDANAAN						KELOMPOK SASARAN	PRAKIRAAN MAJU RENCANA TAHUN 2025		PERANGKAT DAERAH PENANGGUNG JAWAB		
							TARGET 2024	PAGU INDIKATIF (Rp)	LOKASI	SUMBER DANA	PRIORITAS			TARGET	PAGU INDIKATIF (Rp)			
											NASIONAL	DAERAH						
1	2	3	4	5	6	7	8	9	10	11	12	13	14	15	16	17		
4.01.06.1.03.0004	Koordinasi, Sinkronisasi, Monitoring dan Evaluasi Kebijakan Pengelolaan Badan Layanan Umum Daerah	Jumlah Dokumen Hasil Koordinasi, Sinkronisasi, Monitoring, dan Evaluasi Kebijakan Pengelolaan Badan Usaha Milik Daerah Air Minum, Limbah dan Sanitasi (Dokumen)														Biro Perekonomian Sekretariat Daerah Sulawesi Tengah		
		Belanja Honorarium (Laporan / Dokumen)				1	10.750.000,00	(Kota Palu, SULAWESI TENGAH)	PENDAPATAN ASLI DAERAH (PAD)					Perangkat Daerah			Biro Perekonomian Sekretariat Daerah Sulawesi Tengah	
		Belanja Perjalanan Dinas Biasa (Laporan / Dokumen)				1	130.859.000,00	(Kota Palu, Jakarta dan Daerah Lainnya, SULAWESI TENGAH)	PENDAPATAN ASLI DAERAH (PAD)					Perangkat Daerah			Biro Perekonomian Sekretariat Daerah Sulawesi Tengah	
		Belanja Alat Tulis Kantor (Dokumen)				1	10.441.000,00	(Kota Palu, SULAWESI TENGAH)	PENDAPATAN ASLI DAERAH (PAD)					Perangkat Daerah			Biro Perekonomian Sekretariat Daerah Sulawesi Tengah	
		Belanja Makanan dan Minuman Rapat (Laporan / Dokumen)				1	27.950.000,00	(Kota Palu, SULAWESI TENGAH)	PENDAPATAN ASLI DAERAH (PAD)					Perangkat Daerah			Biro Perekonomian Sekretariat Daerah Sulawesi Tengah	
										145.000.000,00								
		Jumlah Dokumen Hasil Koordinasi, Sinkronisasi, Monitoring, dan Evaluasi Kebijakan Pengelolaan Badan Layanan Umum Daerah (Dokumen)																Biro Perekonomian Sekretariat Daerah Sulawesi Tengah
		Belanja Alat Tulis Kantor (Dokumen)				1	9.469.000,00	(Kota Palu, SULAWESI TENGAH)	PENDAPATAN ASLI DAERAH (PAD)						Perangkat Daerah			Biro Perekonomian Sekretariat Daerah Sulawesi Tengah
		Belanja Makanan dan Minuman Rapat (Laporan / Dokumen)				1	26.585.000,00	(Kota Palu, SULAWESI TENGAH)	PENDAPATAN ASLI DAERAH (PAD)						Perangkat Daerah			Biro Perekonomian Sekretariat Daerah Sulawesi Tengah
		Belanja Honorarium (Laporan / Dokumen)				1	11.250.000,00	(Kota Palu, SULAWESI TENGAH)	PENDAPATAN ASLI DAERAH (PAD)						Perangkat Daerah			Biro Perekonomian Sekretariat Daerah Sulawesi Tengah
Belanja Perjalanan Dinas Biasa (Laporan / Dokumen)				1	97.696.000,00	(Kota Palu, Jakarta dan Daerah Lainnya, SULAWESI TENGAH)	PENDAPATAN ASLI DAERAH (PAD)						Perangkat Daerah			Biro Perekonomian Sekretariat Daerah Sulawesi Tengah		
7.	4.01.07	PROGRAM KEBIJAKAN DAN PELAYANAN PENGADAAN BARANG DAN JASA						1.074.850.200,00			Memperkuat Stabilitas Polhukhankam dan Transformasi Pelayanan Publik	Percepatan Reformasi Birokrasi			6.376.343.654,00	Biro Pengadaan Barang/ Jasa Pada Sekretariat Daerah Provinsi Sulawesi Tengah		
	4.01.07.1.01	Pengelolaan Pengadaan Barang dan Jasa						404.990.550,00			Memperkuat Stabilitas Polhukhankam dan Transformasi Pelayanan Publik	Percepatan Reformasi Birokrasi			2.779.894.486,00	Biro Pengadaan Barang/ Jasa Pada Sekretariat Daerah Provinsi Sulawesi Tengah		
		Persentase Pengelolaan Pengadaan Barang dan Jasa (%)					90		(Biro Pengadaan Barang/Jasa Sekretariat Daerah Provinsi Sulawesi Tengah, SULAWESI TENGAH)				90			Biro Pengadaan Barang/ Jasa Pada Sekretariat Daerah Provinsi Sulawesi Tengah		

NO	KODE	URUSAN/BIDANG URUSAN/PROGRAM/KEGIATAN/ SUB KEGIATAN	INDIKATOR PROGRAM/KEGIATAN/SUB KEGIATAN	Target Akhir Periode RPJMD	REALISASI CAPAIAN RKPD TAHUN 2022	PRAKIRAAN CAPAIAN TARGET RKPD TAHUN 2023	CAPAIAN KINERJA DAN KERANGKA PENDANAAN					KELOMPOK SASARAN	PRAKIRAAN MAJU RENCANA TAHUN 2025		PERANGKAT DAERAH PENANGGUNG JAWAB	
							TARGET 2024	PAGU INDIKATIF (Rp)	LOKASI	SUMBER DANA	PRIORITAS		TARGET	PAGU INDIKATIF (Rp)		
											NASIONAL					DAERAH
1	2	3	4	5	6	7	8	9	10	11	12	13	14	15	16	17
4.01.07.1.01.0001		Pengelolaan Strategi Pengadaan Barang dan Jasa						149.194.300,00			Memperkuat Stabilitas Polhukhankam dan Transformasi Pelayanan Publik				1.029.440.670,00	
			Jumlah Laporan Hasil Strategi Pengadaan Barang dan Jasa (Laporan)		1.00	0.00	1.00		(Biro Pengadaan Barang/Jasa Sekretariat Daerah Provinsi Sulawesi Tengah, SULAWESI TENGAH)					1.00		Biro Pengadaan Barang/ Jasa Pada Sekretariat Daerah Provinsi Sulawesi Tengah
			Honorarium Tim Pelaksana Kegiatan dan Sekretariat Tim Pelaksana Kegiatan (Orang)				30	24.100.000,00	(Biro Pengadaan Barang/Jasa Sekretariat Daerah Provinsi Sulawesi Tengah, SULAWESI TENGAH)	PENDAPATAN ASLI DAERAH (PAD)		Biro Pengadaan Barang/Jasa				Biro Pengadaan Barang/ Jasa Pada Sekretariat Daerah Provinsi Sulawesi Tengah
			Makanan dan Minuman Rapat (Pcs)				2.272	63.400.000,00	(Biro Pengadaan Barang/Jasa Sekretariat Daerah Provinsi Sulawesi Tengah, SULAWESI TENGAH)	PENDAPATAN ASLI DAERAH (PAD)		Biro Pengadaan Barang/Jasa				Biro Pengadaan Barang/ Jasa Pada Sekretariat Daerah Provinsi Sulawesi Tengah
			Alat/Bahan untuk Kegiatan Kantor-Bahan Cetak (Lembar)				740	558.300,00	(Biro Pengadaan Barang/Jasa Sekretariat Daerah Provinsi Sulawesi Tengah, SULAWESI TENGAH)	PENDAPATAN ASLI DAERAH (PAD)		Biro Pengadaan Barang/Jasa				Biro Pengadaan Barang/ Jasa Pada Sekretariat Daerah Provinsi Sulawesi Tengah
			Honorarium Narasumber atau Pembahas, Moderator, Pembawa Acara, dan Panitia (Orang)				7	7.500.000,00	(Biro Pengadaan Barang/Jasa Sekretariat Daerah Provinsi Sulawesi Tengah, SULAWESI TENGAH)	PENDAPATAN ASLI DAERAH (PAD)		Biro Pengadaan Barang/Jasa				Biro Pengadaan Barang/ Jasa Pada Sekretariat Daerah Provinsi Sulawesi Tengah
			Perjalanan Dinas Dalam Daerah dalam Rangka Koordinasi, Evaluasi Kegiatan Pengadaan Barang/Jasa di Kabupaten/Kota Prov. Sulteng (Orang)				12	53.626.000,00	(Biro Pengadaan Barang/Jasa Sekretariat Daerah Provinsi Sulawesi Tengah, SULAWESI TENGAH)	PENDAPATAN ASLI DAERAH (PAD)		Biro Pengadaan Barang/Jasa				Biro Pengadaan Barang/ Jasa Pada Sekretariat Daerah Provinsi Sulawesi Tengah
Alat/Bahan untuk Kegiatan Kantor-Materai (Lembar)				1	10.000,00	(Biro Pengadaan Barang/Jasa Sekretariat Daerah Provinsi Sulawesi Tengah, SULAWESI TENGAH)	PENDAPATAN ASLI DAERAH (PAD)		Biro Pengadaan Barang/Jasa				Biro Pengadaan Barang/ Jasa Pada Sekretariat Daerah Provinsi Sulawesi Tengah			
4.01.07.1.01.0002		Pelaksanaan Pengadaan Barang dan Jasa						121.576.250,00			Memperkuat Stabilitas Polhukhankam dan Transformasi Pelayanan Publik				978.688.816,00	
			Jumlah Laporan Hasil Pelaksanaan Pengadaan Barang dan Jasa (Laporan)		4.00	0.00	4.00		(Biro Pengadaan Barang/Jasa Sekretariat Daerah Provinsi Sulawesi Tengah, SULAWESI TENGAH)				4.00		Biro Pengadaan Barang/ Jasa Pada Sekretariat Daerah Provinsi Sulawesi Tengah	
			Honorarium Narasumber atau Pembahas, Moderator, Pembawa Acara, dan Panitia (Orang)				9	11.700.000,00	(Biro Pengadaan Barang/Jasa Sekretariat Daerah Provinsi Sulawesi Tengah, SULAWESI TENGAH)	PENDAPATAN ASLI DAERAH (PAD)		Biro Pengadaan Barang/Jasa			Biro Pengadaan Barang/ Jasa Pada Sekretariat Daerah Provinsi Sulawesi Tengah	
							494	15.160.000,00	(Biro Pengadaan Barang/Jasa Sekretariat Daerah Provinsi Sulawesi Tengah, SULAWESI TENGAH)	PENDAPATAN ASLI DAERAH (PAD)		Biro Pengadaan Barang/Jasa		Biro Pengadaan Barang/ Jasa Pada Sekretariat Daerah Provinsi Sulawesi Tengah		

NO	KODE	URUSAN/BIDANG URUSAN/PROGRAM/KEGIATAN/ SUB KEGIATAN	INDIKATOR PROGRAM/KEGIATAN/SUB KEGIATAN	Target Akhir Periode RPJMD	REALISASI CAPAIAN RKPD TAHUN 2022	PRAKIRAAN CAPAIAN TARGET RKPD TAHUN 2023	CAPAIAN KINERJA DAN KERANGKA PENDANAAN						KELOMPOK SASARAN	PRAKIRAAN MAJU RENCANA TAHUN 2025		PERANGKAT DAERAH PENANGGUNG JAWAB		
							TARGET 2024	PAGU INDIKATIF (Rp)	LOKASI	SUMBER DANA	PRIORITAS			TARGET	PAGU INDIKATIF (Rp)			
											NASIONAL	DAERAH						
1	2	3	4	5	6	7	8	9	10	11	12	13	14	15	16	17		
4.01.07.1.01.0003	Pemantauan dan Evaluasi Pengadaan Barang dan Jasa	Honorarium Tim Pelaksana Kegiatan dan Sekretariat Tim Pelaksana Kegiatan (Orang)					8	2.700.000,00	(Biro Pengadaan Barang/Jasa Sekretariat Daerah Provinsi Sulawesi Tengah, SULAWESI TENGAH)	PENDAPATAN ASLI DAERAH (PAD)			Biro Pengadaan Barang/Jasa			Biro Pengadaan Barang/ Jasa Pada Sekretariat Daerah Provinsi Sulawesi Tengah		
		Perjalanan Dinas Biasa (Orang)					30	49.711.000,00	(Biro Pengadaan Barang/Jasa Sekretariat Daerah Provinsi Sulawesi Tengah, SULAWESI TENGAH)	PENDAPATAN ASLI DAERAH (PAD)			Biro Pengadaan Barang/Jasa			Biro Pengadaan Barang/ Jasa Pada Sekretariat Daerah Provinsi Sulawesi Tengah		
		Alat/Bahan untuk Kegiatan Kantor-Alat Tulis Kantor (Buah)					100	10.000.000,00	(Biro Pengadaan Barang/Jasa Sekretariat Daerah Provinsi Sulawesi Tengah, SULAWESI TENGAH)	PENDAPATAN ASLI DAERAH (PAD)			Biro Pengadaan Barang/Jasa			Biro Pengadaan Barang/ Jasa Pada Sekretariat Daerah Provinsi Sulawesi Tengah		
		Alat/Bahan untuk Kegiatan Kantor-Bahan Cetak (Lembar)					17	305.250,00	(Biro Pengadaan Barang/Jasa Sekretariat Daerah Provinsi Sulawesi Tengah, SULAWESI TENGAH)	PENDAPATAN ASLI DAERAH (PAD)			Biro Pengadaan Barang/Jasa			Biro Pengadaan Barang/ Jasa Pada Sekretariat Daerah Provinsi Sulawesi Tengah		
		Sewa Bangunan Gedung Tempat Pertemuan (Kegiatan)					1	32.000.000,00	(Biro Pengadaan Barang/Jasa Sekretariat Daerah Provinsi Sulawesi Tengah, SULAWESI TENGAH)	PENDAPATAN ASLI DAERAH (PAD)			Biro Pengadaan Barang/Jasa			Biro Pengadaan Barang/ Jasa Pada Sekretariat Daerah Provinsi Sulawesi Tengah		
									134.220.000,00				Memperkuat Stabilitas Polhukhankam dan Transformasi Pelayanan Publik				771.765.000,00	
		Jumlah Laporan Hasil Pemantauan dan Evaluasi Pengadaan Barang dan Jasa (Laporan)				4.00	0.00	4.00		(Biro Pengadaan Barang/Jasa Sekretariat Daerah Provinsi Sulawesi Tengah, SULAWESI TENGAH)					4.00			Biro Pengadaan Barang/ Jasa Pada Sekretariat Daerah Provinsi Sulawesi Tengah
		Sewa Bangunan Gedung Tempat Pertemuan (Hari)						10	25.000.000,00	(Biro Pengadaan Barang/Jasa Sekretariat Daerah Provinsi Sulawesi Tengah, SULAWESI TENGAH)	PENDAPATAN ASLI DAERAH (PAD)			Biro Pengadaan Barang/Jasa			Biro Pengadaan Barang/ Jasa Pada Sekretariat Daerah Provinsi Sulawesi Tengah	
		Makanan dan Minuman Rapat (Pcs)						700	22.750.000,00	(Biro Pengadaan Barang/Jasa Sekretariat Daerah Provinsi Sulawesi Tengah, SULAWESI TENGAH)	PENDAPATAN ASLI DAERAH (PAD)			Biro Pengadaan Barang/Jasa			Biro Pengadaan Barang/ Jasa Pada Sekretariat Daerah Provinsi Sulawesi Tengah	
		Alat/Bahan untuk Kegiatan Kantor-Bahan Cetak (M2)						6	300.000,00	(Biro Pengadaan Barang/Jasa Sekretariat Daerah Provinsi Sulawesi Tengah, SULAWESI TENGAH)	PENDAPATAN ASLI DAERAH (PAD)			Biro Pengadaan Barang/Jasa			Biro Pengadaan Barang/ Jasa Pada Sekretariat Daerah Provinsi Sulawesi Tengah	
Perjalanan Dinas Biasa (Orang)						22	82.570.000,00	(Biro Pengadaan Barang/Jasa Sekretariat Daerah Provinsi Sulawesi Tengah, SULAWESI TENGAH)	PENDAPATAN ASLI DAERAH (PAD)			Biro Pengadaan Barang/Jasa			Biro Pengadaan Barang/ Jasa Pada Sekretariat Daerah Provinsi Sulawesi Tengah			
Honorarium Tim Pelaksana Kegiatan dan Sekretariat Tim Pelaksana Kegiatan (Orang)						11	3.600.000,00	(Biro Pengadaan Barang/Jasa Sekretariat Daerah Provinsi Sulawesi Tengah, SULAWESI TENGAH)	PENDAPATAN ASLI DAERAH (PAD)			Biro Pengadaan Barang/Jasa			Biro Pengadaan Barang/ Jasa Pada Sekretariat Daerah Provinsi Sulawesi Tengah			

NO	KODE	URUSAN/BIDANG URUSAN/PROGRAM/KEGIATAN/ SUB KEGIATAN	INDIKATOR PROGRAM/KEGIATAN/SUB KEGIATAN	Target Akhir Periode RPJMD	REALISASI CAPAIAN RKPD TAHUN 2022	PRAKIRAAN CAPAIAN TARGET RKPD TAHUN 2023	CAPAIAN KINERJA DAN KERANGKA PENDANAAN						KELOMPOK SASARAN	PRAKIRAAN MAJU RENCANA TAHUN 2025		PERANGKAT DAERAH PENANGGUNG JAWAB		
							TARGET 2024	PAGU INDIKATIF (Rp)	LOKASI	SUMBER DANA	PRIORITAS			TARGET	PAGU INDIKATIF (Rp)			
											NASIONAL	DAERAH						
1	2	3	4	5	6	7	8	9	10	11	12	13	14	15	16	17		
4.01.07.1.02	4.01.07.1.02.0001	Pengelolaan Layanan Pengadaan Secara Elektronik						409.008.750,00			Memperkuat Stabilitas Polhukhankam dan Transformasi Pelayanan Publik	Percepatan Reformasi Birokrasi			2.228.602.023,00			
			Persentase Pengelolaan Layanan Pengadaan Secara Elektronik (%)				90		(Biro Pengadaan Barang/Jasa Sekretariat Daerah Provinsi Sulawesi Tengah, SULAWESI TENGAH)						90		Biro Pengadaan Barang/ Jasa Pada Sekretariat Daerah Provinsi Sulawesi Tengah	
		Pengelolaan Sistem Pengadaan Secara Elektronik								90.941.050,00			Memperkuat Stabilitas Polhukhankam dan Transformasi Pelayanan Publik				627.493.248,00	
			Jumlah Laporan Pengelolaan Sistem Pengadaan Secara Elektronik (Laporan)			1.00	0.00	1.00		(Biro Pengadaan Barang/Jasa Sekretariat Daerah Provinsi Sulawesi Tengah, SULAWESI TENGAH)						1.00		Biro Pengadaan Barang/ Jasa Pada Sekretariat Daerah Provinsi Sulawesi Tengah
			Alat/Bahan untuk Kegiatan Kantor-Bahan Cetak (Lembar)					3.885	1.659.050,00	(Biro Pengadaan Barang/Jasa Sekretariat Daerah Provinsi Sulawesi Tengah, SULAWESI TENGAH)	PENDAPATAN ASLI DAERAH (PAD)			Biro Pengadaan Barang/Jasa				Biro Pengadaan Barang/ Jasa Pada Sekretariat Daerah Provinsi Sulawesi Tengah
			Makanan dan Minuman Rapat (Pcs)					500	15.250.000,00	(Biro Pengadaan Barang/Jasa Sekretariat Daerah Provinsi Sulawesi Tengah, SULAWESI TENGAH)	PENDAPATAN ASLI DAERAH (PAD)			Biro Pengadaan Barang/Jasa				Biro Pengadaan Barang/ Jasa Pada Sekretariat Daerah Provinsi Sulawesi Tengah
			Honorarium Narasumber atau Pembahas, Moderator, Pembawa Acara, dan Panitia (Orang)					19	10.700.000,00	(Biro Pengadaan Barang/Jasa Sekretariat Daerah Provinsi Sulawesi Tengah, SULAWESI TENGAH)	PENDAPATAN ASLI DAERAH (PAD)			Biro Pengadaan Barang/Jasa				Biro Pengadaan Barang/ Jasa Pada Sekretariat Daerah Provinsi Sulawesi Tengah
			Honorarium Tim Pelaksana Kegiatan dan Sekretariat Tim Pelaksana Kegiatan (Orang)					10	3.250.000,00	(Biro Pengadaan Barang/Jasa Sekretariat Daerah Provinsi Sulawesi Tengah, SULAWESI TENGAH)	PENDAPATAN ASLI DAERAH (PAD)			Biro Pengadaan Barang/Jasa				Biro Pengadaan Barang/ Jasa Pada Sekretariat Daerah Provinsi Sulawesi Tengah
			Perjalanan Dinas Biasa (Orang)					7	51.682.000,00	(Biro Pengadaan Barang/Jasa Sekretariat Daerah Provinsi Sulawesi Tengah, SULAWESI TENGAH)	PENDAPATAN ASLI DAERAH (PAD)			Biro Pengadaan Barang/Jasa				Biro Pengadaan Barang/ Jasa Pada Sekretariat Daerah Provinsi Sulawesi Tengah
			Perjalanan Dinas Dalam Kota (Orang)					14	8.400.000,00	(Biro Pengadaan Barang/Jasa Sekretariat Daerah Provinsi Sulawesi Tengah, SULAWESI TENGAH)	PENDAPATAN ASLI DAERAH (PAD)			Biro Pengadaan Barang/Jasa				Biro Pengadaan Barang/ Jasa Pada Sekretariat Daerah Provinsi Sulawesi Tengah
4.01.07.1.02.0002	Pengembangan Sistem Informasi Pengadaan Barang dan Jasa							198.070.000,00			Memperkuat Stabilitas Polhukhankam dan Transformasi Pelayanan Publik				911.122.000,00			
		Jumlah Laporan Pengembangan Sistem Informasi Pengadaan Barang dan Jasa (Laporan)			1.00	0.00	1.00		(Biro Pengadaan Barang/Jasa Sekretariat Daerah Provinsi Sulawesi Tengah, SULAWESI TENGAH)					1.00		Biro Pengadaan Barang/ Jasa Pada Sekretariat Daerah Provinsi Sulawesi Tengah		

NO	KODE	URUSAN/BIDANG URUSAN/PROGRAM/KEGIATAN/ SUB KEGIATAN	INDIKATOR PROGRAM/KEGIATAN/SUB KEGIATAN	Target Akhir Periode RPJMD	REALISASI CAPAIAN RKPD TAHUN 2022	PRAKIRAAN CAPAIAN TARGET RKPD TAHUN 2023	CAPAIAN KINERJA DAN KERANGKA PENDANAAN						KELOMPOK SASARAN	PRAKIRAAN MAJU RENCANA TAHUN 2025		PERANGKAT DAERAH PENANGGUNG JAWAB
							TARGET 2024	PAGU INDIKATIF (Rp)	LOKASI	SUMBER DANA	PRIORITAS			TARGET	PAGU INDIKATIF (Rp)	
											NASIONAL	DAERAH				
1	2	3	4	5	6	7	8	9	10	11	12	13	14	15	16	17
			Makanan dan Minuman Rapat (Pcs)				170	5.525.000,00	(Biro Pengadaan Barang/Jasa Sekretariat Daerah Provinsi Sulawesi Tengah, SULAWESI TENGAH)	PENDAPATAN ASLI DAERAH (PAD)			Biro Pengadaan Barang/Jasa			Biro Pengadaan Barang/ Jasa Pada Sekretariat Daerah Provinsi Sulawesi Tengah
			Kawat/Faksimili/Internet/TV Berlangganan Colocation Server (Bulan)				12	120.000.000,00	(Biro Pengadaan Barang/Jasa Sekretariat Daerah Provinsi Sulawesi Tengah, SULAWESI TENGAH)	PENDAPATAN ASLI DAERAH (PAD)			Biro Pengadaan Barang/Jasa			Biro Pengadaan Barang/ Jasa Pada Sekretariat Daerah Provinsi Sulawesi Tengah
			Perjalanan Dinas Biasa (Orang)				12	69.745.000,00	(Biro Pengadaan Barang/Jasa Sekretariat Daerah Provinsi Sulawesi Tengah, SULAWESI TENGAH)	PENDAPATAN ASLI DAERAH (PAD)			Biro Pengadaan Barang/Jasa			Biro Pengadaan Barang/ Jasa Pada Sekretariat Daerah Provinsi Sulawesi Tengah
			Alat/Bahan untuk Kegiatan Kantor-Bahan Cetak (Lembar)				8.000	2.800.000,00	(Biro Pengadaan Barang/Jasa Sekretariat Daerah Provinsi Sulawesi Tengah, SULAWESI TENGAH)	PENDAPATAN ASLI DAERAH (PAD)			Biro Pengadaan Barang/Jasa			Biro Pengadaan Barang/ Jasa Pada Sekretariat Daerah Provinsi Sulawesi Tengah
	4.01.07.1.02.0003	Pengelolaan Informasi Pengadaan Barang dan Jasa						119.997.700,00			Memperkuat Stabilitas Polhukhankam dan Transformasi Pelayanan Publik				689.986.775,00	
			Jumlah Laporan Pengelolaan Informasi Pengadaan Barang dan Jasa (Laporan)		1.00	0.00	1.00		(Biro Pengadaan Barang/Jasa Sekretariat Daerah Provinsi Sulawesi Tengah, SULAWESI TENGAH)					1.00		Biro Pengadaan Barang/ Jasa Pada Sekretariat Daerah Provinsi Sulawesi Tengah
			Makanan dan Minuman Rapat (Pcs)				200	6.500.000,00	(Biro Pengadaan Barang/Jasa Sekretariat Daerah Provinsi Sulawesi Tengah, SULAWESI TENGAH)	PENDAPATAN ASLI DAERAH (PAD)			Biro Pengadaan Barang/Jasa			Biro Pengadaan Barang/ Jasa Pada Sekretariat Daerah Provinsi Sulawesi Tengah
			Alat/Bahan untuk Kegiatan Kantor-Bahan Cetak (Lembar)				4.661	7.142.700,00	(Biro Pengadaan Barang/Jasa Sekretariat Daerah Provinsi Sulawesi Tengah, SULAWESI TENGAH)	PENDAPATAN ASLI DAERAH (PAD)			Biro Pengadaan Barang/Jasa			Biro Pengadaan Barang/ Jasa Pada Sekretariat Daerah Provinsi Sulawesi Tengah
			Honorarium Narasumber atau Pembahas, Moderator, Pembawa Acara, dan Panitia (Orang)				9	8.200.000,00	(Biro Pengadaan Barang/Jasa Sekretariat Daerah Provinsi Sulawesi Tengah, SULAWESI TENGAH)	PENDAPATAN ASLI DAERAH (PAD)			Biro Pengadaan Barang/Jasa			Biro Pengadaan Barang/ Jasa Pada Sekretariat Daerah Provinsi Sulawesi Tengah
			Honorarium Tim Pelaksana Kegiatan dan Sekretariat Tim Pelaksana Kegiatan (Orang)				4	2.050.000,00	(Biro Pengadaan Barang/Jasa Sekretariat Daerah Provinsi Sulawesi Tengah, SULAWESI TENGAH)	PENDAPATAN ASLI DAERAH (PAD)			Biro Pengadaan Barang/Jasa			Biro Pengadaan Barang/ Jasa Pada Sekretariat Daerah Provinsi Sulawesi Tengah
			Perjalanan Dinas Biasa (Orang)				23	96.105.000,00	(Biro Pengadaan Barang/Jasa Sekretariat Daerah Provinsi Sulawesi Tengah, SULAWESI TENGAH)	PENDAPATAN ASLI DAERAH (PAD)			Biro Pengadaan Barang/Jasa			Biro Pengadaan Barang/ Jasa Pada Sekretariat Daerah Provinsi Sulawesi Tengah
	4.01.07.1.03	Pembinaan dan Advokasi Pengadaan Barang dan Jasa						260.850.900,00			Memperkuat Stabilitas Polhukhankam dan Transformasi Pelayanan Publik	Percepatan Reformasi Birokrasi			1.367.847.145,00	

NO	KODE	URUSAN/BIDANG URUSAN/PROGRAM/KEGIATAN/ SUB KEGIATAN	INDIKATOR PROGRAM/KEGIATAN/SUB KEGIATAN	Target Akhir Periode RPJMD	REALISASI CAPAIAN RKPD TAHUN 2022	PRAKIRAAN CAPAIAN TARGET RKPD TAHUN 2023	CAPAIAN KINERJA DAN KERANGKA PENDANAAN						KELOMPOK SASARAN	PRAKIRAAN MAJU RENCANA TAHUN 2025		PERANGKAT DAERAH PENANGGUNG JAWAB		
							TARGET 2024	PAGU INDIKATIF (Rp)	LOKASI	SUMBER DANA	PRIORITAS			TARGET	PAGU INDIKATIF (Rp)			
											NASIONAL	DAERAH						
1	2	3	4	5	6	7	8	9	10	11	12	13	14	15	16	17		
4.01.07.1.03.0001	Pembinaan Sumber Daya Manusia Pengadaan Barang dan Jasa	Persentase Pembinaan dan Advokasi Pengadaan Barang dan Jasa (%)					90		(Biro Pengadaan Barang/Jasa Sekretariat Daerah Provinsi Sulawesi Tengah, SULAWESI TENGAH)					90		Biro Pengadaan Barang/ Jasa Pada Sekretariat Daerah Provinsi Sulawesi Tengah		
		Jumlah O+A2922:12929rang yang Mengikuti Pembinaan Sumber Daya Manusia Pengadaan Barang dan Jasa (Orang)			10.00	0.00	10.00		107.201.000,00			Memperkuat Stabilitas Polhukhankam dan Transformasi Pelayanan Publik		10.00	369.843.450,00	Biro Pengadaan Barang/ Jasa Pada Sekretariat Daerah Provinsi Sulawesi Tengah		
		Jasa Kontribusi Asosiasi (Orang)					20		51.500.000,00	(Biro Pengadaan Barang/Jasa Sekretariat Daerah Provinsi Sulawesi Tengah, SULAWESI TENGAH)	PENDAPATAN ASLI DAERAH (PAD)					Biro Pengadaan Barang/ Jasa Pada Sekretariat Daerah Provinsi Sulawesi Tengah		
		Perjalanan Dinas Biasa (Orang)					6		55.470.000,00	(Biro Pengadaan Barang/Jasa Sekretariat Daerah Provinsi Sulawesi Tengah, SULAWESI TENGAH)	PENDAPATAN ASLI DAERAH (PAD)					Biro Pengadaan Barang/ Jasa Pada Sekretariat Daerah Provinsi Sulawesi Tengah		
		Alat/Bahan untuk Kegiatan Kantor- Bahan Cetak (Lembar)					660		231.000,00	(Biro Pengadaan Barang/Jasa Sekretariat Daerah Provinsi Sulawesi Tengah, SULAWESI TENGAH)	PENDAPATAN ASLI DAERAH (PAD)					Biro Pengadaan Barang/ Jasa Pada Sekretariat Daerah Provinsi Sulawesi Tengah		
		4.01.07.1.03.0002	Pembinaan Kelembagaan Pengadaan Barang dan Jasa	Jumlah Dokumen Hasil Penataan Kelembagaan Pengadaan Barang dan Jasa (Dokumen)			1.00	0.00	1.00		51.930.000,00			Memperkuat Stabilitas Polhukhankam dan Transformasi Pelayanan Publik		1.00	179.158.500,00	Biro Pengadaan Barang/ Jasa Pada Sekretariat Daerah Provinsi Sulawesi Tengah
				Alat/Bahan untuk Kegiatan Kantor-Benda Pos (Lembar)					14		140.000,00	(Biro Pengadaan Barang/Jasa Sekretariat Daerah Provinsi Sulawesi Tengah, SULAWESI TENGAH)	PENDAPATAN ASLI DAERAH (PAD)				Biro Pengadaan Barang/ Jasa Pada Sekretariat Daerah Provinsi Sulawesi Tengah	
				Alat/Bahan untuk Kegiatan Kantor- Bahan Cetak (Buku)					1		230.000,00	(Biro Pengadaan Barang/Jasa Sekretariat Daerah Provinsi Sulawesi Tengah, SULAWESI TENGAH)	PENDAPATAN ASLI DAERAH (PAD)				Biro Pengadaan Barang/ Jasa Pada Sekretariat Daerah Provinsi Sulawesi Tengah	
				Perjalanan Dinas Biasa (Orang)					13		51.560.000,00	(Biro Pengadaan Barang/Jasa Sekretariat Daerah Provinsi Sulawesi Tengah, SULAWESI TENGAH)	PENDAPATAN ASLI DAERAH (PAD)				Biro Pengadaan Barang/ Jasa Pada Sekretariat Daerah Provinsi Sulawesi Tengah	
				4.01.07.1.03.0003	Pendampingan, Konsultasi, dan/atau Bimbingan Teknis Pengadaan Barang dan Jasa							101.719.900,00			Memperkuat Stabilitas Polhukhankam dan Transformasi Pelayanan Publik			818.845.195,00

NO	KODE	URUSAN/BIDANG URUSAN/PROGRAM/KEGIATAN/ SUB KEGIATAN	INDIKATOR PROGRAM/KEGIATAN/SUB KEGIATAN	Target Akhir Periode RPJMD	REALISASI CAPAIAN RKPD TAHUN 2022	PRAKIRAAN CAPAIAN TARGET RKPD TAHUN 2023	CAPAIAN KINERJA DAN KERANGKA PENDANAAN						KELOMPOK SASARAN	PRAKIRAAN MAJU RENCANA TAHUN 2025		PERANGKAT DAERAH PENANGGUNG JAWAB
							TARGET 2024	PAGU INDIKATIF (Rp)	LOKASI	SUMBER DANA	PRIORITAS			TARGET	PAGU INDIKATIF (Rp)	
											NASIONAL	DAERAH				
1	2	3	4	5	6	7	8	9	10	11	12	13	14	15	16	17
			Jumlah Dokumen Hasil Pelaksanaan Pendampingan, Konsultasi, dan/atau Bimbingan Teknis Pengadaan Barang dan Jasa (Dokumen)		1.00	0.00	1.00		(Biro Pengadaan Barang/Jasa Sekretariat Daerah Provinsi Sulawesi Tengah, SULAWESI TENGAH)					1.00		Biro Pengadaan Barang/ Jasa Pada Sekretariat Daerah Provinsi Sulawesi Tengah
			Perjalanan Dinas Biasa (Orang)				14	55.060.000,00	(Biro Pengadaan Barang/Jasa Sekretariat Daerah Provinsi Sulawesi Tengah, SULAWESI TENGAH)	PENDAPATAN ASLI DAERAH (PAD)			Biro Pengadaan Barang/Jasa			Biro Pengadaan Barang/ Jasa Pada Sekretariat Daerah Provinsi Sulawesi Tengah
			Perjalanan Dinas Dalam Kota (Orang)				15	2.250.000,00	(Biro Pengadaan Barang/Jasa Sekretariat Daerah Provinsi Sulawesi Tengah, SULAWESI TENGAH)	PENDAPATAN ASLI DAERAH (PAD)			Biro Pengadaan Barang/Jasa			Biro Pengadaan Barang/ Jasa Pada Sekretariat Daerah Provinsi Sulawesi Tengah
			Makanan dan Minuman Rapat (Orang)				52	15.300.000,00	(Biro Pengadaan Barang/Jasa Sekretariat Daerah Provinsi Sulawesi Tengah, SULAWESI TENGAH)	PENDAPATAN ASLI DAERAH (PAD)			Biro Pengadaan Barang/Jasa			Biro Pengadaan Barang/ Jasa Pada Sekretariat Daerah Provinsi Sulawesi Tengah
			Honorarium Narasumber atau Pembahas, Moderator, Pembawa Acara, dan Panitia (Orang)				8	16.200.000,00	(Biro Pengadaan Barang/Jasa Sekretariat Daerah Provinsi Sulawesi Tengah, SULAWESI TENGAH)	PENDAPATAN ASLI DAERAH (PAD)			Biro Pengadaan Barang/Jasa			Biro Pengadaan Barang/ Jasa Pada Sekretariat Daerah Provinsi Sulawesi Tengah
			Honorarium Tim Pelaksana Kegiatan dan Sekretariat Tim Pelaksana Kegiatan (Orang)				12	7.200.000,00	(Biro Pengadaan Barang/Jasa Sekretariat Daerah Provinsi Sulawesi Tengah, SULAWESI TENGAH)	PENDAPATAN ASLI DAERAH (PAD)			Biro Pengadaan Barang/Jasa			Biro Pengadaan Barang/ Jasa Pada Sekretariat Daerah Provinsi Sulawesi Tengah
			Alat/Bahan untuk Kegiatan Kantor-Bahan Cetak (Lembar)				714	249.900,00	(Biro Pengadaan Barang/Jasa Sekretariat Daerah Provinsi Sulawesi Tengah, SULAWESI TENGAH)	PENDAPATAN ASLI DAERAH (PAD)			Biro Pengadaan Barang/Jasa			Biro Pengadaan Barang/ Jasa Pada Sekretariat Daerah Provinsi Sulawesi Tengah
			Jasa Kontribusi Asosiasi (Orang)				12	5.460.000,00	(Biro Pengadaan Barang/Jasa Sekretariat Daerah Provinsi Sulawesi Tengah, SULAWESI TENGAH)	PENDAPATAN ASLI DAERAH (PAD)			Biro Pengadaan Barang/Jasa			Biro Pengadaan Barang/ Jasa Pada Sekretariat Daerah Provinsi Sulawesi Tengah
8.	4.01.08	PROGRAM KEBIJAKAN ADMINISTRASI PEMBANGUNAN						2.684.337.495,00			Mengembangkan Wilayah untuk Mengurangi Kesenjangan dan Menjjamin Pemerataan	Percepatan Reformasi Birokrasi			11.582.295.333,00	Biro Administrasi Pembangunan Sekretariat Daerah Provinsi Sulawesi Tengah Biro Admnistrasi Pimpinan Pada Sekretariat Daerah Provinsi Sulawesi Tengah
	4.01.08.1.01	Pengendalian Administrasi Pelaksanaan Pembangunan Daerah						638.312.350,00			Mengembangkan Wilayah untuk Mengurangi Kesenjangan dan Menjjamin Pemerataan	Percepatan Reformasi Birokrasi			3.295.100.863,00	

NO	KODE	URUSAN/BIDANG URUSAN/PROGRAM/KEGIATAN/ SUB KEGIATAN	INDIKATOR PROGRAM/KEGIATAN/SUB KEGIATAN	Target Akhir Periode RPJMD	REALISASI CAPAIAN RKPD TAHUN 2022	PRAKIRAAN CAPAIAN TARGET RKPD TAHUN 2023	CAPAIAN KINERJA DAN KERANGKA PENDANAAN						KELOMPOK SASARAN	PRAKIRAAN MAJU RENCANA TAHUN 2025		PERANGKAT DAERAH PENANGGUNG JAWAB			
							TARGET 2024	PAGU INDIKATIF (Rp)	LOKASI	SUMBER DANA	PRIORITAS			TARGET	PAGU INDIKATIF (Rp)				
											NASIONAL	DAERAH							
1	2	3	4	5	6	7	8	9	10	11	12	13	14	15	16	17			
4.01.08.1.01.0001	Pengendalian Administrasi Pelaksanaan Pembangunan APBD	Terlaksananya Evaluasi Administrasi Pembangunan (Laporan / Dokumen)					1		(Semua Kab/Kota, Semua Kecamatan, Semua Kelurahan, SULAWESI TENGAH)					1		Biro Administrasi Pembangunan Sekretariat Daerah Provinsi Sulawesi Tengah			
		Jumlah Laporan Hasil Pengendalian Administrasi Pelaksanaan Pembangunan APBD (Laporan)			2	2	2.00		154.231.000,00	(Semua Kab/Kota, Semua Kecamatan, Semua Kelurahan, SULAWESI TENGAH)			Meningkatkan Sumber Daya Manusia Yang Berkualitas Dan Berdaya Saing			886.828.250,00	Biro Administrasi Pembangunan Sekretariat Daerah Provinsi Sulawesi Tengah		
		Perjalanan Dinas Dalam Daerah (Tahun)						1	65.740.000,00	(Semua Kab/Kota, Semua Kecamatan, Semua Kelurahan, SULAWESI TENGAH)	PENDAPATAN ASLI DAERAH (PAD)			Perangkat Daerah			Biro Administrasi Pembangunan Sekretariat Daerah Provinsi Sulawesi Tengah		
		Belanja Alat/Bahan untuk Kegiatan Kantor- Bahan Cetak (Tahun)						1	11.990.000,00	(Kota Palu, KOTA PALU)	PENDAPATAN ASLI DAERAH (PAD)			Perangkat Daerah			Biro Administrasi Pembangunan Sekretariat Daerah Provinsi Sulawesi Tengah		
		Perjalanan Dinas Luar Daerah (Tahun)						1	47.901.000,00	(Jakarta dan Daerah lainnya, Luar Wilayah)	PENDAPATAN ASLI DAERAH (PAD)			Perangkat Daerah			Biro Administrasi Pembangunan Sekretariat Daerah Provinsi Sulawesi Tengah		
		Belanja Makanan dan Minuman Rapat (Tahun)						1	7.000.000,00	(Kota Palu, KOTA PALU)	PENDAPATAN ASLI DAERAH (PAD)			Perangkat Daerah			Biro Administrasi Pembangunan Sekretariat Daerah Provinsi Sulawesi Tengah		
		Belanja Honorarium Tim Desk APBD (Kegiatan)						4	21.600.000,00	(Kota Palu, KOTA PALU)	PENDAPATAN ASLI DAERAH (PAD)			Perangkat Daerah			Biro Administrasi Pembangunan Sekretariat Daerah Provinsi Sulawesi Tengah		
		Jumlah Laporan Hasil Pengendalian Administrasi Pelaksanaan Pembangunan APBN (Laporan)					2	2	2.00		157.824.700,00	(Semua Kab/Kota, Semua Kecamatan, Semua Kelurahan, SULAWESI TENGAH)			Meningkatkan Sumber Daya Manusia Yang Berkualitas Dan Berdaya Saing			907.492.025,00	Biro Administrasi Pembangunan Sekretariat Daerah Provinsi Sulawesi Tengah
		Belanja Makanan dan Minuman Rapat (Tahun)						1	8.250.000,00	(Kota Palu, KOTA PALU)	PENDAPATAN ASLI DAERAH (PAD)			Perangkat Daerah			2	Biro Administrasi Pembangunan Sekretariat Daerah Provinsi Sulawesi Tengah	
		Belanja Alat/Bahan untuk Kegiatan Kantor- Bahan Cetak (Tahun)						1	4.864.700,00	(Kota Palu, KOTA PALU)	PENDAPATAN ASLI DAERAH (PAD)			Perangkat Daerah				Biro Administrasi Pembangunan Sekretariat Daerah Provinsi Sulawesi Tengah	

NO	KODE	URUSAN/BIDANG URUSAN/PROGRAM/KEGIATAN/ SUB KEGIATAN	INDIKATOR PROGRAM/KEGIATAN/SUB KEGIATAN	Target Akhir Periode RPJMD	REALISASI CAPAIAN RKPD TAHUN 2022	PRAKIRAAN CAPAIAN TARGET RKPD TAHUN 2023	CAPAIAN KINERJA DAN KERANGKA PENDANAAN						KELOMPOK SASARAN	PRAKIRAAN MAJU RENCANA TAHUN 2025		PERANGKAT DAERAH PENANGGUNG JAWAB
							TARGET 2024	PAGU INDIKATIF (Rp)	LOKASI	SUMBER DANA	PRIORITAS			TARGET	PAGU INDIKATIF (Rp)	
											NASIONAL	DAERAH				
1	2	3	4	5	6	7	8	9	10	11	12	13	14	15	16	17
4.01.08.1.01.0003	Pengendalian Administrasi Pelaksanaan Pembangunan Wilayah	Perjalanan Dinas Luar Daerah (Tahun)				1	76.170.000,00	(Jakarta dan Daerah Lainnya, Luar Wilayah)	PENDAPATAN ASLI DAERAH (PAD)			Perangkat Daerah			Biro Administrasi Pembangunan Sekretariat Daerah Provinsi Sulawesi Tengah	
		Perjalanan Dinas Dalam Daerah (Tahun)				1	54.740.000,00	(Kabupaten/Kota Prov. Sulteng, SULAWESI TENGAH)	PENDAPATAN ASLI DAERAH (PAD)			Perangkat Daerah			Biro Administrasi Pembangunan Sekretariat Daerah Provinsi Sulawesi Tengah	
		Belanja Honorarium Tim Desk APBN (Kali)				4	13.800.000,00	(Kota Palu, KOTA PALU)	PENDAPATAN ASLI DAERAH (PAD)			Perangkat Daerah			Biro Administrasi Pembangunan Sekretariat Daerah Provinsi Sulawesi Tengah	
								326.256.650,00			Mengembangkan Wilayah untuk Mengurangi Kesenjangan dan Menjamin Pemerataan			1.500.780.588,00		
		Jumlah Laporan Hasil Pengendalian Administrasi Pelaksanaan Pembangunan Wilayah (Laporan)			2	2	2.00		(Semua Kab/Kota, Semua Kecamatan, Semua Kelurahan, SULAWESI TENGAH)				2		Biro Administrasi Pembangunan Sekretariat Daerah Provinsi Sulawesi Tengah	
		Perjalanan Dinas Dalam Daerah (Tahun)					1	227.430.000,00	(Semua Kab/Kota, Semua Kecamatan, Semua Kelurahan, SULAWESI TENGAH)	PENDAPATAN ASLI DAERAH (PAD)			Perangkat Daerah			Biro Administrasi Pembangunan Sekretariat Daerah Provinsi Sulawesi Tengah
		Perjalanan Dinas Luar Daerah (Tahun)					1	79.686.000,00	(Jakarta dan Daerah Lainnya, Luar Wilayah)	PENDAPATAN ASLI DAERAH (PAD)			Perangkat Daerah			Biro Administrasi Pembangunan Sekretariat Daerah Provinsi Sulawesi Tengah
		Belanja Alat/Bahan untuk Kegiatan Kantor- Bahan Cetak (Tahun)					1	16.940.650,00	(Kota Palu, KOTA PALU)	PENDAPATAN ASLI DAERAH (PAD)			Perangkat Daerah			Biro Administrasi Pembangunan Sekretariat Daerah Provinsi Sulawesi Tengah
Belanja Makanan dan Minuman Rapat (Tahun)					1	2.200.000,00	(Kota Palu, KOTA PALU)	PENDAPATAN ASLI DAERAH (PAD)			Perangkat Daerah			Biro Administrasi Pembangunan Sekretariat Daerah Provinsi Sulawesi Tengah		
4.01.08.1.02	Pelaporan Pelaksanaan Pembangunan Daerah						2.046.025.145,00				Meningkatkan Sumber Daya Manusia Yang Berkualitas Dan Berdaya Saing	Percepatan Reformasi Birokrasi		8.287.194.470,00		
		- Persentase Pelaporan Pelaksanaan Pembangunan Daerah - Persentase Perencanaan, Pengggaran dan Evaluasi Kinerja Perangkat Daerah (%)					100	(Kabupaten/Kota, SULAWESI TENGAH)					100		Biro Admnistrasi Pimpinan Pada Sekretariat Daerah Provinsi Sulawesi Tengah	
		Tersedianya Laporan Pelaksanaan Pembangunan Daerah (Dokumen)					1	(Semua Kab/Kota, Semua Kecamatan, Semua Kelurahan, SULAWESI TENGAH)					1		Biro Administrasi Pembangunan Sekretariat Daerah Provinsi Sulawesi Tengah	

NO	KODE	URUSAN/BIDANG URUSAN/PROGRAM/KEGIATAN/ SUB KEGIATAN	INDIKATOR PROGRAM/KEGIATAN/SUB KEGIATAN	Target Akhir Periode RPJMD	REALISASI CAPAIAN RKPD TAHUN 2022	PRAKIRAAN CAPAIAN TARGET RKP TAHUN 2023	CAPAIAN KINERJA DAN KERANGKA PENDANAAN					KELOMPOK SASARAN	PRAKIRAAN MAJU RENCANA TAHUN 2025		PERANGKAT DAERAH PENANGGUNG JAWAB	
							TARGET 2024	PAGU INDIKATIF (Rp)	LOKASI	SUMBER DANA	PRIORITAS		TARGET	PAGU INDIKATIF (Rp)		
											NASIONAL					DAERAH
1	2	3	4	5	6	7	8	9	10	11	12	13	14	15	16	17
	4.01.08.1.02.0001	Analisis Capaian Kinerja Pembangunan Daerah						547.322.900,00			Meningkatkan Sumber Daya Manusia Yang Berkualitas Dan Berdaya Saing				5.035.370.680,00	
			Jumlah Dokumen Hasil Analisis Capaian Kinerja Pembangunan Daerah yang Disediakan (Dokumen)		1	1	1.00		(Semua Kab/Kota, Semua Kecamatan, Semua Kelurahan, SULAWESI TENGAH)					1		Biro Administrasi Pembangunan Sekretariat Daerah Provinsi Sulawesi Tengah
			Belanja Pemeliharaan Server E-Mep TEPPA (Kali)				1	35.000.000,00	(Kota Palu, KOTA PALU)	PENDAPATAN ASLI DAERAH (PAD)			Perangkat Daerah			Biro Administrasi Pembangunan Sekretariat Daerah Provinsi Sulawesi Tengah
			Belanja Alat/Bahan untuk Kegiatan Kantor- Bahan Cetak (Tahun)				1	23.741.900,00	(Kota Palu, KOTA PALU)	PENDAPATAN ASLI DAERAH (PAD)			Perangkat Daerah			Biro Administrasi Pembangunan Sekretariat Daerah Provinsi Sulawesi Tengah
			Belanja Sewa Kendaraan Bermotor Penumpang (Hari)				5	2.500.000,00	(Kota Palu, KOTA PALU)	PENDAPATAN ASLI DAERAH (PAD)			Perangkat Daerah			Biro Administrasi Pembangunan Sekretariat Daerah Provinsi Sulawesi Tengah
			Belanja Makanan dan Minuman Rapat (Tahun)				1	96.800.000,00	(Kota Palu, KOTA PALU)	PENDAPATAN ASLI DAERAH (PAD)			Perangkat Daerah			Biro Administrasi Pembangunan Sekretariat Daerah Provinsi Sulawesi Tengah
			Belanja Honorarium Tim TEPPA (Bulan)				12	157.800.000,00	(Kota Palu, KOTA PALU)	PENDAPATAN ASLI DAERAH (PAD)			Perangkat Daerah			Biro Administrasi Pembangunan Sekretariat Daerah Provinsi Sulawesi Tengah
			Perjalanan Dinas Luar Daerah (Tahun)				1	134.236.000,00	(Semua Kab/Kota, Semua Kecamatan, Semua Kelurahan, SULAWESI TENGAH)	PENDAPATAN ASLI DAERAH (PAD)			Perangkat Daerah			Biro Administrasi Pembangunan Sekretariat Daerah Provinsi Sulawesi Tengah
			Perjalanan Dinas Luar Daerah (Tahun)				1	90.045.000,00	(Jakarta dan Daerah Lainnya, Luar Wilayah)	PENDAPATAN ASLI DAERAH (PAD)			Perangkat Daerah			Biro Administrasi Pembangunan Sekretariat Daerah Provinsi Sulawesi Tengah
			Belanja Jasa Tenaga Ahli Tim TEPPA (Orang)				4	7.200.000,00	(Kota Palu, KOTA PALU)	PENDAPATAN ASLI DAERAH (PAD)			Perangkat Daerah			Biro Administrasi Pembangunan Sekretariat Daerah Provinsi Sulawesi Tengah
	4.01.08.1.02.0002	Pelaporan Pelaksanaan Pembangunan Daerah						1.240.549.395,00			Meningkatkan Sumber Daya Manusia Yang Berkualitas Dan Berdaya Saing				1.470.569.128,00	
			Jumlah Laporan Hasil Pelaksanaan Pembangunan Daerah (Laporan)		1	1	1.00		(Semua Kab/Kota, Semua Kecamatan, Semua Kelurahan, SULAWESI TENGAH)					1		Biro Administrasi Pembangunan Sekretariat Daerah Provinsi Sulawesi Tengah

NO	KODE	URUSAN/BIDANG URUSAN/PROGRAM/KEGIATAN/ SUB KEGIATAN	INDIKATOR PROGRAM/KEGIATAN/SUB KEGIATAN	Target Akhir Periode RPJMD	REALISASI CAPAIAN RKPD TAHUN 2022	PRAKIRAAN CAPAIAN TARGET RKPD TAHUN 2023	CAPAIAN KINERJA DAN KERANGKA PENDANAAN					KELOMPOK SASARAN	PRAKIRAAN MAJU RENCANA TAHUN 2025		PERANGKAT DAERAH PENANGGUNG JAWAB	
							TARGET 2024	PAGU INDIKATIF (Rp)	LOKASI	SUMBER DANA	PRIORITAS		TARGET	PAGU INDIKATIF (Rp)		
											NASIONAL					DAERAH
1	2	3	4	5	6	7	8	9	10	11	12	13	14	15	16	17
			Belanja Makanan dan Minuman Rapat (Tahun)				1	6.875.000,00	(Kota Palu, KOTA PALU)	PENDAPATAN ASLI DAERAH (PAD)			Perangkat Daerah			Biro Administrasi Pembangunan Sekretariat Daerah Provinsi Sulawesi Tengah
			Belanja Honorarium Tim Panitia (Kegiatan)				1	4.700.000,00	(Kota Palu, KOTA PALU)	PENDAPATAN ASLI DAERAH (PAD)			Perangkat Daerah			Biro Administrasi Pembangunan Sekretariat Daerah Provinsi Sulawesi Tengah
			Belanja Perjalanan Dinas Dalam Daerah (Tahun)				1	45.610.000,00	(Semua Kab/Kota, Semua Kecamatan, Semua Kelurahan, SULAWESI TENGAH)	PENDAPATAN ASLI DAERAH (PAD)			Perangkat Daerah			Biro Administrasi Pembangunan Sekretariat Daerah Provinsi Sulawesi Tengah
			Belanja Honorarium Tim dan Validata Pelaporan Realisasi APBD Kab/Kota (Bulan)				12	21.600.000,00	(Kota Palu, KOTA PALU)	PENDAPATAN ASLI DAERAH (PAD)			Perangkat Daerah			Biro Administrasi Pembangunan Sekretariat Daerah Provinsi Sulawesi Tengah
			Belanja Alat/Bahan untuk Kegiatan Kantor- Bahan Cetak (Tahun)				1	52.416.395,00	(Kota Palu, KOTA PALU)	PENDAPATAN ASLI DAERAH (PAD)			Perangkat Daerah			Biro Administrasi Pembangunan Sekretariat Daerah Provinsi Sulawesi Tengah
			Perjalanan Dinas Luar Daerah (Tahun)				1	38.478.000,00	(Jakarta dan Daerah Lainnya, Luar Wilayah)	PENDAPATAN ASLI DAERAH (PAD)			Perangkat Daerah			Biro Administrasi Pembangunan Sekretariat Daerah Provinsi Sulawesi Tengah
			Belanja Jasa Tenaga Administrasi (Kali)				4	13.000.000,00	(Kota Palu, KOTA PALU)	PENDAPATAN ASLI DAERAH (PAD)			Perangkat Daerah			Biro Administrasi Pembangunan Sekretariat Daerah Provinsi Sulawesi Tengah
			Jumlah Laporan Hasil Pelaksanaan Pembangunan Daerah (Laporan)													Biro Admnistrasi Pimpinan Pada Sekretariat Daerah Provinsi Sulawesi Tengah
			Perjalanan Dinas Dalam Daerah Dalam Rangka Peningkatan Layanan Informasi Pembangunan Daerah atau Mengikuti/Mendampingi KDH/WKDH (Orang)				188	469.000.000,00	(Kab/Kota, SULAWESI TENGAH)	PENDAPATAN ASLI DAERAH (PAD)			Perangkat Daerah			Biro Admnistrasi Pimpinan Pada Sekretariat Daerah Provinsi Sulawesi Tengah
			Perjalanan Dinas Luar Daerah Dalam Rangka Peningkatan Layanan Informasi Pembangunan Daerah atau Mengikuti/Mendampingi KDH/WKDH (Orang)				59	581.000.000,00	(Jakarta dan Luar Daerah Lainnya, SULAWESI TENGAH)	PENDAPATAN ASLI DAERAH (PAD)			Perangkat Daerah			Biro Admnistrasi Pimpinan Pada Sekretariat Daerah Provinsi Sulawesi Tengah
			Materai (Lembar)				787	7.870.000,00	(Kota Palu, SULAWESI TENGAH)	PENDAPATAN ASLI DAERAH (PAD)			Perangkat Daerah			Biro Admnistrasi Pimpinan Pada Sekretariat Daerah Provinsi Sulawesi Tengah

NO	KODE	URUSAN/BIDANG URUSAN/PROGRAM/KEGIATAN/ SUB KEGIATAN	INDIKATOR PROGRAM/KEGIATAN/SUB KEGIATAN	Target Akhir Periode RPJMD	REALISASI CAPAIAN RKPD TAHUN 2022	PRAKIRAAN CAPAIAN TARGET RKPD TAHUN 2023	CAPAIAN KINERJA DAN KERANGKA PENDANAAN						KELOMPOK SASARAN	PRAKIRAAN MAJU RENCANA TAHUN 2025		PERANGKAT DAERAH PENANGGUNG JAWAB
							TARGET 2024	PAGU INDIKATIF (Rp)	LOKASI	SUMBER DANA	PRIORITAS			TARGET	PAGU INDIKATIF (Rp)	
											NASIONAL	DAERAH				
1	2	3	4	5	6	7	8	9	10	11	12	13	14	15	16	17
	4.01.08.1.02.0003	Fasilitasi Perumusan Kebijakan Teknis Pembangunan Daerah						258.152.850,00			Meningkatkan Sumber Daya Manusia Yang Berkualitas Dan Berdaya Saing				1.781.254.662,00	
		Jumlah Dokumen Hasil Fasilitasi Perumusan Kebijakan Teknis Pembangunan Daerah (Dokumen)			1	1	1.00		(Semua Kab/Kota, Semua Kecamatan, Semua Kelurahan, SULAWESI TENGAH)					1		Biro Administrasi Pembangunan Sekretariat Daerah Provinsi Sulawesi Tengah
		Belanja Perjalanan Dinas Luar Daerah (Tahun)					1	38.478.000,00	(Jakarta dan Daerah Lainnya, Luar Wilayah)	PENDAPATAN ASLI DAERAH (PAD)			Perangkat Daerah			Biro Administrasi Pembangunan Sekretariat Daerah Provinsi Sulawesi Tengah
		Belanja Alat/Bahan untuk Kegiatan Kantor- Bahan Cetak (Tahun)					1	75.414.850,00	(Kota Palu, KOTA PALU)	PENDAPATAN ASLI DAERAH (PAD)			Perangkat Daerah			Biro Administrasi Pembangunan Sekretariat Daerah Provinsi Sulawesi Tengah
		Belanja Honorarium Tim Penyusun Standar Biaya Umum (Kali)					1	32.950.000,00	(Kota Palu, KOTA PALU)	PENDAPATAN ASLI DAERAH (PAD)			Perangkat Daerah			Biro Administrasi Pembangunan Sekretariat Daerah Provinsi Sulawesi Tengah
		Belanja Makanan dan Minuman Rapat (Kali)					1	27.500.000,00	(Kota Palu, KOTA PALU)	PENDAPATAN ASLI DAERAH (PAD)			Perangkat Daerah			Biro Administrasi Pembangunan Sekretariat Daerah Provinsi Sulawesi Tengah
		Belanja Perjalanan Dinas Dalam Daerah (Tahun)					1	71.610.000,00	(Kabupaten/Kota Provinsi Sulawesi Tengah, SULAWESI TENGAH)	PENDAPATAN ASLI DAERAH (PAD)			Perangkat Daerah			Biro Administrasi Pembangunan Sekretariat Daerah Provinsi Sulawesi Tengah
		Belanja Honorarium Tim Panitia Kegiatan (Kegiatan)					1	12.200.000,00	(Kota Palu, KOTA PALU)	PENDAPATAN ASLI DAERAH (PAD)			Perangkat Daerah			Biro Administrasi Pembangunan Sekretariat Daerah Provinsi Sulawesi Tengah
	4.02	SEKRETARIAT DPRD						116.773.424.017,88							264.364.987.201,00	
1.	4.02.01	PROGRAM PENUNJANG URUSAN PEMERINTAHAN DAERAH PROVINSI						92.343.519.677,88			Meningkatkan Sumber Daya Manusia Yang Berkualitas Dan Berdaya Saing	Percepatan Reformasi Birokrasi			102.502.156.572,00	Sekretariat DPRD Provinsi Sulawesi Tengah
	4.02.01.1.01	Perencanaan, Penganggaran, dan Evaluasi Kinerja Perangkat Daerah						530.081.050,00			Meningkatkan Sumber Daya Manusia Yang Berkualitas Dan Berdaya Saing	Percepatan Reformasi Birokrasi			2.541.779.854,00	
		Jumlah Dokumen Pelaksana Anggaran (Dokumen)					3		(13 Kabupaten dan Kota, SULAWESI TENGAH)				3			Sekretariat DPRD Provinsi Sulawesi Tengah

NO	KODE	URUSAN/BIDANG URUSAN/PROGRAM/KEGIATAN/ SUB KEGIATAN	INDIKATOR PROGRAM/KEGIATAN/SUB KEGIATAN	Target Akhir Periode RPJMD	REALISASI CAPAIAN RKP TAHUN 2022	PRAKIRAAN CAPAIAN TARGET RKP TAHUN 2023	CAPAIAN KINERJA DAN KERANGKA PENDANAAN						KELOMPOK SASARAN	PRAKIRAAN MAJU RENCANA TAHUN 2025		PERANGKAT DAERAH PENANGGUNG JAWAB		
							TARGET 2024	PAGU INDIKATIF (Rp)	LOKASI	SUMBER DANA	PRIORITAS			TARGET	PAGU INDIKATIF (Rp)			
											NASIONAL	DAERAH						
1	2	3	4	5	6	7	8	9	10	11	12	13	14	15	16	17		
4.02.01.1.01.0002		Koordinasi dan Penyusunan Dokumen RKA- SKPD						54.999.850,00			Meningkatkan Sumber Daya Manusia Yang Berkualitas Dan Berdaya Saing							
			Jumlah Dokumen RKA-SKPD dan Laporan Hasil Koordinasi Penyusunan Dokumen RKA-SKPD (Dokumen)		2.00	1.00	1.00		(Kota Palu, KOTA PALU)					1.00		189.749.484,00	Sekretariat DPRD Provinsi Sulawesi Tengah	
			Makan Minum Rapat (Dokumen)				1		33.020.000,00	(Kota Palu, KOTA PALU)	PENDAPATAN ASLI DAERAH (PAD)		Perangkat Daerah					Sekretariat DPRD Provinsi Sulawesi Tengah
			Cetak dan Penggandaan (Dokumen)				1		15.156.450,00	(Kota Palu, KOTA PALU)	PENDAPATAN ASLI DAERAH (PAD)		Anggota Dan ASN					Sekretariat DPRD Provinsi Sulawesi Tengah
			ATK Kegiatan (Dokumen)				1	6.823.400,00	(Kota Palu, KOTA PALU)	PENDAPATAN ASLI DAERAH (PAD)		Anggota DPDR dan ASN					Sekretariat DPRD Provinsi Sulawesi Tengah	
4.02.01.1.01.0003		Koordinasi dan Penyusunan Dokumen Perubahan RKA-SKPD						74.999.900,00			Meningkatkan Sumber Daya Manusia Yang Berkualitas Dan Berdaya Saing							
			Jumlah Dokumen Perubahan RKA-SKPD dan Laporan Hasil Koordinasi Penyusunan Dokumen Perubahan RKA-SKPD (Dokumen)		2.00	1.00	1.00		(Kota Palu, KOTA PALU)					1.00		258.749.655,00	Sekretariat DPRD Provinsi Sulawesi Tengah	
			ATK Kegiatan (Dokumen)				1		8.693.000,00	(Kota Palu, KOTA PALU)	PENDAPATAN ASLI DAERAH (PAD)		Anggota dan ASN					Sekretariat DPRD Provinsi Sulawesi Tengah
			Makan Minum Kegiatan (Dokumen)				1		50.700.000,00	(Kota Palu, KOTA PALU)	PENDAPATAN ASLI DAERAH (PAD)		Perangkat Daerah					Sekretariat DPRD Provinsi Sulawesi Tengah
			Cetak dan Penggandaan (Dokumen)				1	15.606.900,00	(Kota Palu, KOTA PALU)	PENDAPATAN ASLI DAERAH (PAD)		Anggota dan Perangkat Daerah					Sekretariat DPRD Provinsi Sulawesi Tengah	
4.02.01.1.01.0004		Koordinasi dan Penyusunan DPA-SKPD						45.000.000,00			Meningkatkan Sumber Daya Manusia Yang Berkualitas Dan Berdaya Saing							
			Jumlah Dokumen DPA-SKPD dan Laporan Hasil Koordinasi Penyusunan Dokumen DPA-SKPD (Dokumen)		2.00	1.00	1.00		(Kota Palu, KOTA PALU)					1.00		155.250.000,00	Sekretariat DPRD Provinsi Sulawesi Tengah	
			Cetak dan Penggandaan (Dokumen)				1		15.000.000,00	(Kota Palu, KOTA PALU)	PENDAPATAN ASLI DAERAH (PAD)		ASN					Sekretariat DPRD Provinsi Sulawesi Tengah
			Makan Minum Rapat (Dokumen)				1		25.000.000,00	(Kota Palu, KOTA PALU)	PENDAPATAN ASLI DAERAH (PAD)		Perangkat Daerah					Sekretariat DPRD Provinsi Sulawesi Tengah
			ATK Kegiatan (Dokumen)				1	5.000.000,00	(Kota Palu, KOTA PALU)	PENDAPATAN ASLI DAERAH (PAD)		Anggota DPRD dan ASN					Sekretariat DPRD Provinsi Sulawesi Tengah	
4.02.01.1.01.0005		Koordinasi dan Penyusunan Perubahan DPA- SKPD						45.081.200,00			Meningkatkan Sumber Daya Manusia Yang Berkualitas Dan Berdaya Saing					155.530.140,00		

NO	KODE	URUSAN/BIDANG URUSAN/PROGRAM/KEGIATAN/ SUB KEGIATAN	INDIKATOR PROGRAM/KEGIATAN/SUB KEGIATAN	Target Akhir Periode RPJMD	REALISASI CAPAIAN RKPD TAHUN 2022	PRAKIRAAN CAPAIAN TARGET RKPD TAHUN 2023	CAPAIAN KINERJA DAN KERANGKA PENDANAAN					KELOMPOK SASARAN	PRAKIRAAN MAJU RENCANA TAHUN 2025		PERANGKAT DAERAH PENANGGUNG JAWAB		
							TARGET 2024	PAGU INDIKATIF (Rp)	LOKASI	SUMBER DANA	PRIORITAS		TARGET	PAGU INDIKATIF (Rp)			
											NASIONAL					DAERAH	
1	2	3	4	5	6	7	8	9	10	11	12	13	14	15	16	17	
4.02.01.1.01.0006	Koordinasi dan Penyusunan Laporan Capaian Kinerja dan Ikhtisar Realisasi Kinerja SKPD	Jumlah Dokumen Perubahan DPA-SKPD dan Laporan Hasil Koordinasi Penyusunan Dokumen Perubahan DPA-SKPD (Dokumen)		2.00	1.00	1.00			(Kota Palu, KOTA PALU)					1.00		Sekretariat DPRD Provinsi Sulawesi Tengah	
		Makan Minum Rapat (Dokumen)				1	25.000.000,00	(Kota Palu, KOTA PALU)	PENDAPATAN ASLI DAERAH (PAD)		Perangkat Daerah					Sekretariat DPRD Provinsi Sulawesi Tengah	
		Cetak dan Penggandaan (Dokumen)				1	15.000.000,00	(Kota Palu, KOTA PALU)	PENDAPATAN ASLI DAERAH (PAD)		ASN					Sekretariat DPRD Provinsi Sulawesi Tengah	
		ATK Kegiatan (Dokumen)				1	5.081.200,00	(Kota Palu, KOTA PALU)	PENDAPATAN ASLI DAERAH (PAD)		Anggota DPRD dan ASN					Sekretariat DPRD Provinsi Sulawesi Tengah	
								155.000.000,00				Meningkatkan Sumber Daya Manusia Yang Berkualitas Dan Berdaya Saing			891.250.000,00		
	4.02.01.1.01.0007	Evaluasi Kinerja Perangkat Daerah	Jumlah Laporan Capaian Kinerja dan Ikhtisar Realisasi Kinerja SKPD dan Laporan Hasil Koordinasi Penyusunan Laporan Capaian Kinerja dan Ikhtisar Realisasi Kinerja SKPD (Laporan)		1.00	1.00	1.00			(Kota Palu, KOTA PALU)					1.00		Sekretariat DPRD Provinsi Sulawesi Tengah
			Makan Minum Rapat (Dokumen)				1	15.600.000,00	(Kota Palu, KOTA PALU)	PENDAPATAN ASLI DAERAH (PAD)		Perangkat Daerah					Sekretariat DPRD Provinsi Sulawesi Tengah
			Perjalanan Dinas Dalam Daerah (Dokumen)				1	32.322.000,00	(Kota Palu, KOTA PALU)	PENDAPATAN ASLI DAERAH (PAD)		Anggota DPRD dan ASN					Sekretariat DPRD Provinsi Sulawesi Tengah
			Perjalanan Dinas Luar Daerah (Dokumen)				1	91.760.000,00	(Kota Palu, KOTA PALU)	PENDAPATAN ASLI DAERAH (PAD)		Anggota DPRD dan ASN					Sekretariat DPRD Provinsi Sulawesi Tengah
			ATK Kegiatan (Dokumen)				1	8.636.600,00	(Kota Palu, KOTA PALU)	PENDAPATAN ASLI DAERAH (PAD)		Anggota DPRD dan ASN					Sekretariat DPRD Provinsi Sulawesi Tengah
Cetak dan Penggandaan (Dokumen)						1	6.681.400,00	(Kota Palu, KOTA PALU)	PENDAPATAN ASLI DAERAH (PAD)		ASN					Sekretariat DPRD Provinsi Sulawesi Tengah	
							155.000.100,00				Meningkatkan Sumber Daya Manusia Yang Berkualitas Dan Berdaya Saing			891.250.575,00			
4.02.01.1.01.0007	Evaluasi Kinerja Perangkat Daerah	Jumlah Laporan Evaluasi Kinerja Perangkat Daerah (Laporan)		1.00	1.00	1.00			(13 Kabupaten dan Kota, SULAWESI TENGAH)					1.00		Sekretariat DPRD Provinsi Sulawesi Tengah	
		Perjalanan Dinas Dalam Daerah (Dokumen)				1	86.520.000,00	(13 Kabupaten dan Kota, SULAWESI TENGAH)	PENDAPATAN ASLI DAERAH (PAD)		Anggota DPRD dan ASN					Sekretariat DPRD Provinsi Sulawesi Tengah	
		Cetak dan Penggandaan (Dokumen)				1	13.514.900,00	(13 Kabupaten dan Kota, SULAWESI TENGAH)	PENDAPATAN ASLI DAERAH (PAD)		ASN					Sekretariat DPRD Provinsi Sulawesi Tengah	
		Makan Minum Rapat (Dokumen)				1	19.140.000,00	(13 Kabupaten dan Kota, SULAWESI TENGAH)	PENDAPATAN ASLI DAERAH (PAD)		Perangkat Daerah					Sekretariat DPRD Provinsi Sulawesi Tengah	

NO	KODE	URUSAN/BIDANG URUSAN/PROGRAM/KEGIATAN/ SUB KEGIATAN	INDIKATOR PROGRAM/KEGIATAN/SUB KEGIATAN	Target Akhir Periode RPJMD	REALISASI CAPAIAN RKPD TAHUN 2022	PRAKIRAAN CAPAIAN TARGET RKPD TAHUN 2023	CAPAIAN KINERJA DAN KERANGKA PENDANAAN					KELOMPOK SASARAN	PRAKIRAAN MAJU RENCANA TAHUN 2025		PERANGKAT DAERAH PENANGGUNG JAWAB	
							TARGET 2024	PAGU INDIKATIF (Rp)	LOKASI	SUMBER DANA	PRIORITAS		TARGET	PAGU INDIKATIF (Rp)		
											NASIONAL					DAERAH
1	2	3	4	5	6	7	8	9	10	11	12	13	14	15	16	17
			ATK Kegiatan (Dokumen)				1	8.625.200,00	(13 Kabupaten dan Kota, SULAWESI TENGAH)	PENDAPATAN ASLI DAERAH (PAD)			Anggota DPRD dan ASN			Sekretariat DPRD Provinsi Sulawesi Tengah
			Jasa Tenaga Ahli (Dokumen)				1	27.200.000,00	(13 Kabupaten dan Kota, SULAWESI TENGAH)	PENDAPATAN ASLI DAERAH (PAD)			ASN			Sekretariat DPRD Provinsi Sulawesi Tengah
	4.02.01.1.02	Administrasi Keuangan Perangkat Daerah						9.691.413.345,83			Meningkatkan Sumber Daya Manusia Yang Berkualitas Dan Berdaya Saing	Percepatan Reformasi Birokrasi			11.509.486.375,00	
			Jumlah Laporan Pelaksanaan Administrasi Keuangan (Laporan)				12.00		(Kota Palu, KOTA PALU)					12.00		Sekretariat DPRD Provinsi Sulawesi Tengah
	4.02.01.1.02.0001	Penyediaan Gaji dan Tunjangan ASN						9.554.791.720,83			Meningkatkan Sumber Daya Manusia Yang Berkualitas Dan Berdaya Saing				10.988.010.479,00	
			Jumlah Orang yang Menerima Gaji dan Tunjangan ASN (Orang/ Bulan)		120.00	120.00	99.00		(Kota Palu, KOTA PALU)					99.00		Sekretariat DPRD Provinsi Sulawesi Tengah
			Gaji ASN (Orang)				99	9.554.791.720,83	(Kota Palu, KOTA PALU)	PENDAPATAN ASLI DAERAH (PAD)			ASN			Sekretariat DPRD Provinsi Sulawesi Tengah
	4.02.01.1.02.0005	Koordinasi dan Penyusunan Laporan Keuangan Akhir Tahun SKPD						90.107.025,00			Meningkatkan Sumber Daya Manusia Yang Berkualitas Dan Berdaya Saing				414.492.316,00	
			Jumlah Laporan Keuangan Akhir Tahun SKPD dan Laporan Hasil Koordinasi Penyusunan Laporan Keuangan Akhir Tahun SKPD (Laporan)		1.00	1.00	1.00		(Kota Palu, KOTA PALU)					1.00		Sekretariat DPRD Provinsi Sulawesi Tengah
			Makan Minum Rapat (Laporan)				1	41.000.000,00	(Kota Palu, KOTA PALU)	PENDAPATAN ASLI DAERAH (PAD)			Perangkat Daerah			Sekretariat DPRD Provinsi Sulawesi Tengah
			Jasa Tenaga Ahli (Laporan)				1	25.000.000,00	(Kota Palu, KOTA PALU)	PENDAPATAN ASLI DAERAH (PAD)			ASN			Sekretariat DPRD Provinsi Sulawesi Tengah
			ATK Kegiatan (Laporan)				1	6.607.025,00	(Kota Palu, KOTA PALU)	PENDAPATAN ASLI DAERAH (PAD)			Anggota DPRD dan ASN			Sekretariat DPRD Provinsi Sulawesi Tengah
			Cetak dan Penggandaan (Laporan)				1	17.500.000,00	(Kota Palu, KOTA PALU)	PENDAPATAN ASLI DAERAH (PAD)			ASN			Sekretariat DPRD Provinsi Sulawesi Tengah
	4.02.01.1.02.0007	Koordinasi dan Penyusunan Laporan Keuangan Bulanan/ Triwulanan/Semesteran SKPD						46.514.600,00			Meningkatkan Sumber Daya Manusia Yang Berkualitas Dan Berdaya Saing				106.983.580,00	
			Jumlah Laporan Keuangan Bulanan/ Triwulanan/Semesteran SKPD dan Laporan Koordinasi Penyusunan Laporan Keuangan Bulanan/Triwulanan/Semesteran SKPD (Laporan)		1.00	2.00	2.00		(Kota Palu, KOTA PALU)					2.00		Sekretariat DPRD Provinsi Sulawesi Tengah

NO	KODE	URUSAN/BIDANG URUSAN/PROGRAM/KEGIATAN/ SUB KEGIATAN	INDIKATOR PROGRAM/KEGIATAN/SUB KEGIATAN	Target Akhir Periode RPJMD	REALISASI CAPAIAN RKPD TAHUN 2022	PRAKIRAAN CAPAIAN TARGET RKPD TAHUN 2023	CAPAIAN KINERJA DAN KERANGKA PENDANAAN					KELOMPOK SASARAN	PRAKIRAAN MAJU RENCANA TAHUN 2025		PERANGKAT DAERAH PENANGGUNG JAWAB	
							TARGET 2024	PAGU INDIKATIF (Rp)	LOKASI	SUMBER DANA	PRIORITAS		TARGET	PAGU INDIKATIF (Rp)		
											NASIONAL					DAERAH
1	2	3	4	5	6	7	8	9	10	11	12	13	14	15	16	17
			ATK Kegiatan (Laporan)				2	30.689.600,00	(Kota Palu, KOTA PALU)	PENDAPATAN ASLI DAERAH (PAD)			Anggota DPRD dan ASN			Sekretariat DPRD Provinsi Sulawesi Tengah
			Cetak dan Penggandaan (Laporan)				2	15.825.000,00	(Kota Palu, KOTA PALU)	PENDAPATAN ASLI DAERAH (PAD)			ASN			Sekretariat DPRD Provinsi Sulawesi Tengah
	4.02.01.1.03	Administrasi Barang Milik Daerah pada Perangkat Daerah						228.545.050,00			Meningkatkan Sumber Daya Manusia Yang Berkualitas Dan Berdaya Saing	Percepatan Reformasi Birokrasi			896.057.174,00	
			Jumlah Laporan Pengelolaan Barang Milik Daerah (Laporan)				1		(Kota Palu, KOTA PALU)					1		Sekretariat DPRD Provinsi Sulawesi Tengah
	4.02.01.1.03.0001	Penyusunan Perencanaan Kebutuhan Barang Milik Daerah SKPD						93.545.000,00			Meningkatkan Sumber Daya Manusia Yang Berkualitas Dan Berdaya Saing				430.307.000,00	
			Jumlah Rencana Kebutuhan Barang Milik Daerah SKPD (Dokumen)		1.00	1.00	1.00		(Kota Palu, KOTA PALU)					1.00		Sekretariat DPRD Provinsi Sulawesi Tengah
			Cetak dan Penggandaan (Dokumen)				1	4.500.000,00	(Kota Palu, KOTA PALU)	PENDAPATAN ASLI DAERAH (PAD)			ASN			Sekretariat DPRD Provinsi Sulawesi Tengah
			Makan Minum Rapat (Dokumen)				1	19.500.000,00	(Kota Palu, KOTA PALU)	PENDAPATAN ASLI DAERAH (PAD)			Perangkat Daerah			Sekretariat DPRD Provinsi Sulawesi Tengah
			ATK Kegiatan (Dokumen)				1	3.905.000,00	(Kota Palu, KOTA PALU)	PENDAPATAN ASLI DAERAH (PAD)			Anggota DPRD dan ASN			Sekretariat DPRD Provinsi Sulawesi Tengah
			Perjalanan Dinas Dalam Daerah (Dokumen)				1	65.640.000,00	(Kota Palu, KOTA PALU)	PENDAPATAN ASLI DAERAH (PAD)			Anggota DPRD dan ASN			Sekretariat DPRD Provinsi Sulawesi Tengah
	4.02.01.1.03.0005	Rekonsiliasi dan Penyusunan Laporan Barang Milik Daerah pada SKPD						135.000.050,00			Meningkatkan Sumber Daya Manusia Yang Berkualitas Dan Berdaya Saing				465.750.174,00	
			Jumlah Laporan Rekonsiliasi dan Penyusunan Laporan Barang Milik Daerah pada SKPD (Laporan)		2.00	2.00	1.00		(Kota Palu, KOTA PALU)					1.00		Sekretariat DPRD Provinsi Sulawesi Tengah
			Cetak dan Penggandaan (Laporan)				1	4.473.050,00	(Kota Palu, KOTA PALU)	PENDAPATAN ASLI DAERAH (PAD)			ASN			Sekretariat DPRD Provinsi Sulawesi Tengah
			ATK Kegiatan (Laporan)				1	2.247.000,00	(Kota Palu, KOTA PALU)	PENDAPATAN ASLI DAERAH (PAD)			ASN			Sekretariat DPRD Provinsi Sulawesi Tengah
			Perjalanan Dinas Dalam Daerah (Laporan)				1	128.280.000,00	(Kota Palu, KOTA PALU)	PENDAPATAN ASLI DAERAH (PAD)			Anggota DPRD dan ASN			Sekretariat DPRD Provinsi Sulawesi Tengah
	4.02.01.1.05	Administrasi Kepegawaian Perangkat Daerah						802.062.000,00			Meningkatkan Sumber Daya Manusia Yang Berkualitas Dan Berdaya Saing	Percepatan Reformasi Birokrasi			2.606.026.500,00	

NO	KODE	URUSAN/BIDANG URUSAN/PROGRAM/KEGIATAN/ SUB KEGIATAN	INDIKATOR PROGRAM/KEGIATAN/SUB KEGIATAN	Target Akhir Periode RPJMD	REALISASI CAPAIAN RKPD TAHUN 2022	PRAKIRAAN CAPAIAN TARGET RKPD TAHUN 2023	CAPAIAN KINERJA DAN KERANGKA PENDANAAN						KELOMPOK SASARAN	PRAKIRAAN MAJU RENCANA TAHUN 2025		PERANGKAT DAERAH PENANGGUNG JAWAB				
							TARGET 2024	PAGU INDIKATIF (Rp)	LOKASI	SUMBER DANA	PRIORITAS			TARGET	PAGU INDIKATIF (Rp)					
											NASIONAL	DAERAH								
1	2	3	4	5	6	7	8	9	10	11	12	13	14	15	16	17				
4.02.01.1.05.0002	Pengadaan Pakaian Dinas Beserta Atribut Kelengkapannya	Jumlah Laporan Ketatausahaan dan Kepegawaian (Laporan)					4		(Kota Palu, KOTA PALU)					4		Sekretariat DPRD Provinsi Sulawesi Tengah				
								224.000.000,00				Meningkatkan Sumber Daya Manusia Yang Berkualitas Dan Berdaya Saing			515.200.000,00					
		Jumlah Paket Pakaian Dinas Beserta Atribut Kelengkapan (Paket)			1.00	1.00	1.00		(Kota Palu, KOTA PALU)					1.00		Sekretariat DPRD Provinsi Sulawesi Tengah				
		Pakaian FORKOM (Paket)					1	114.000.000,00	(Kota Palu, KOTA PALU)	PENDAPATAN ASLI DAERAH (PAD)				Anggota DPRD dan ASN		Sekretariat DPRD Provinsi Sulawesi Tengah				
		Pakaian Olahraga (Paket)					1	110.000.000,00	(Kota Palu, KOTA PALU)	PENDAPATAN ASLI DAERAH (PAD)				Anggota DPRD dan ASN		Sekretariat DPRD Provinsi Sulawesi Tengah				
		4.02.01.1.05.0003	Pendataan dan Pengolahan Administrasi Kepegawaian	Jumlah Laporan Ketatausahaan dan Kepegawaian (Laporan)																
										25.000.000,00				Meningkatkan Sumber Daya Manusia Yang Berkualitas Dan Berdaya Saing			57.500.000,00			
				Jumlah Dokumen Pendataan dan Pengolahan Administrasi Kepegawaian (Dokumen)			1.00	1.00	1.00		(Kota Palu, KOTA PALU)					1.00		Sekretariat DPRD Provinsi Sulawesi Tengah		
				ATK Kegiatan (Dokumen)					1	12.500.000,00	(Kota Palu, KOTA PALU)	PENDAPATAN ASLI DAERAH (PAD)				Anggota DPRD dan ASN		Sekretariat DPRD Provinsi Sulawesi Tengah		
				Cetak dan Penggandaan (Dokumen)					1	12.500.000,00	(Kota Palu, KOTA PALU)	PENDAPATAN ASLI DAERAH (PAD)				ASN		Sekretariat DPRD Provinsi Sulawesi Tengah		
				4.02.01.1.05.0010	Sosialisasi Peraturan Perundang-Undangan	Jumlah Laporan Ketatausahaan dan Kepegawaian (Laporan)														
												220.662.000,00				Meningkatkan Sumber Daya Manusia Yang Berkualitas Dan Berdaya Saing			1.268.806.500,00	
						Jumlah Orang yang Mengikuti Sosialisasi Peraturan Perundang-Undangan (Orang)			45.00	80.00	80.00		(Kota Palu, KOTA PALU)					80.00		Sekretariat DPRD Provinsi Sulawesi Tengah
						Honorarium (Orang)					4	27.800.000,00	(Kota Palu, KOTA PALU)	PENDAPATAN ASLI DAERAH (PAD)				Perangkat Daerah		Sekretariat DPRD Provinsi Sulawesi Tengah
						Cetak dan Penggandaan (Orang)					80	21.650.000,00	(Kota Palu, KOTA PALU)	PENDAPATAN ASLI DAERAH (PAD)				Anggota DPRD dan ASN		Sekretariat DPRD Provinsi Sulawesi Tengah
ATK Kegiatan (Orang)									80	41.106.000,00	(Kota Palu, KOTA PALU)	PENDAPATAN ASLI DAERAH (PAD)				Anggota DPRD dan ASN		Sekretariat DPRD Provinsi Sulawesi Tengah		
Perjalanan Dinas Narasumber Jakarta (Orang)									1	50.106.000,00	(Kota Palu, KOTA PALU)	PENDAPATAN ASLI DAERAH (PAD)				Narasumber		Sekretariat DPRD Provinsi Sulawesi Tengah		
Makan Minum Rapat (Orang)									80	80.000.000,00	(Kota Palu, KOTA PALU)	PENDAPATAN ASLI DAERAH (PAD)				Perangkat Daerah		Sekretariat DPRD Provinsi Sulawesi Tengah		

NO	KODE	URUSAN/BIDANG URUSAN/PROGRAM/KEGIATAN/ SUB KEGIATAN	INDIKATOR PROGRAM/KEGIATAN/SUB KEGIATAN	Target Akhir Periode RPJMD	REALISASI CAPAIAN RKPD TAHUN 2022	PRAKIRAAN CAPAIAN TARGET RKP TAHUN 2023	CAPAIAN KINERJA DAN KERANGKA PENDANAAN					KELOMPOK SASARAN	PRAKIRAAN MAJU RENCANA TAHUN 2025		PERANGKAT DAERAH PENANGGUNG JAWAB		
							TARGET 2024	PAGU INDIKATIF (Rp)	LOKASI	SUMBER DANA	PRIORITAS		TARGET	PAGU INDIKATIF (Rp)			
											NASIONAL					DAERAH	
1	2	3	4	5	6	7	8	9	10	11	12	13	14	15	16	17	
4.02.01.1.05.0011		Bimbingan Teknis Implementasi Peraturan Perundang-Undangan						332.400.000,00			Meningkatkan Sumber Daya Manusia Yang Berkualitas Dan Berdaya Saing				764.520.000,00		
			Jumlah Orang yang Mengikuti Bimbingan Teknis Implementasi Peraturan Perundang-Undangan (Orang)		45.00	80.00	100.00		(Jakarta dan Sekitarnya, Luar Wilayah)					100			Sekretariat DPRD Provinsi Sulawesi Tengah
			Jasa Kontribusi Asosiasi (Orang)				100	135.000.000,00	(Jakarta dan sekitarnya, Luar Wilayah)	PENDAPATAN ASLI DAERAH (PAD)		Anggota DPRD dan ASN					Sekretariat DPRD Provinsi Sulawesi Tengah
			Perjalanan Dinas Luar Daerah (Orang)				100	197.400.000,00	(Jakarta dan Sekitarnya, Luar Wilayah)	PENDAPATAN ASLI DAERAH (PAD)			Anggota DPRD, ASN dan Staf			Sekretariat DPRD Provinsi Sulawesi Tengah	
4.02.01.1.06		Administrasi Umum Perangkat Daerah						3.306.479.764,00			Meningkatkan Sumber Daya Manusia Yang Berkualitas Dan Berdaya Saing	Percepatan Reformasi Birokrasi			11.547.195.069,00		
			Jumlah Laporan Penyediaan Barang dan Jasa (Laporan)				12		(Kota Palu, KOTA PALU)					12			Sekretariat DPRD Provinsi Sulawesi Tengah
4.02.01.1.06.0002		Penyediaan Peralatan dan Perlengkapan Kantor						569.037.685,00			Meningkatkan Sumber Daya Manusia Yang Berkualitas Dan Berdaya Saing				654.393.338,00		
			Jumlah Paket Peralatan dan Perlengkapan Kantor yang Disediakan (Paket)		1.00	1.00	1.00		(Kota Palu, KOTA PALU)					1.00			Sekretariat DPRD Provinsi Sulawesi Tengah
			ATK Kegiatan (Paket)				1	569.037.685,00	(Kota Palu, KOTA PALU)	PENDAPATAN ASLI DAERAH (PAD)			Anggota DPRD dan ASN			Sekretariat DPRD Provinsi Sulawesi Tengah	
4.02.01.1.06.0003		Penyediaan Peralatan Rumah Tangga						211.925.274,00			Meningkatkan Sumber Daya Manusia Yang Berkualitas Dan Berdaya Saing				487.428.130,00		
			Jumlah Paket Peralatan Rumah Tangga yang Disediakan (Paket)		1.00	1.00	1.00		(Kota Palu, KOTA PALU)					1.00			Sekretariat DPRD Provinsi Sulawesi Tengah
			Bahan Lainnya (Paket)				1	32.251.040,00	(Kota Palu, KOTA PALU)	PENDAPATAN ASLI DAERAH (PAD)		Anggota DPRD					Sekretariat DPRD Provinsi Sulawesi Tengah
			Alat Bahan Kegiatan Kantor (Paket)				1	179.674.234,00	(Kota Palu, KOTA PALU)	PENDAPATAN ASLI DAERAH (PAD)			Anggota DPRD			Sekretariat DPRD Provinsi Sulawesi Tengah	
4.02.01.1.06.0005		Penyediaan Barang Cetak dan Penggandaan						352.939.975,00			Meningkatkan Sumber Daya Manusia Yang Berkualitas Dan Berdaya Saing				405.880.971,00		
			Jumlah Paket Barang Cetak dan Penggandaan yang Disediakan (Paket)		1.00	1.00	1.00		(Kota Palu, KOTA PALU)					1.00			Sekretariat DPRD Provinsi Sulawesi Tengah
			Cetak dan Penggandaan (Paket)				1	352.939.975,00	(Kota Palu, KOTA PALU)	PENDAPATAN ASLI DAERAH (PAD)			Anggota DPRD			Sekretariat DPRD Provinsi Sulawesi Tengah	

NO	KODE	URUSAN/BIDANG URUSAN/PROGRAM/KEGIATAN/ SUB KEGIATAN	INDIKATOR PROGRAM/KEGIATAN/SUB KEGIATAN	Target Akhir Periode RPJMD	REALISASI CAPAIAN RKPD TAHUN 2022	PRAKIRAAN CAPAIAN TARGET RKPD TAHUN 2023	CAPAIAN KINERJA DAN KERANGKA PENDANAAN						KELOMPOK SASARAN	PRAKIRAAN MAJU RENCANA TAHUN 2025		PERANGKAT DAERAH PENANGGUNG JAWAB
							TARGET 2024	PAGU INDIKATIF (Rp)	LOKASI	SUMBER DANA	PRIORITAS			TARGET	PAGU INDIKATIF (Rp)	
											NASIONAL	DAERAH				
1	2	3	4	5	6	7	8	9	10	11	12	13	14	15	16	17
4.02.01.1.06.0008	Fasilitas Kunjungan Tamu	Jumlah Laporan Fasilitas Kunjungan Tamu (Laporan)	12.00	12.00	12.00	868.050.000,00	(Kota Palu, KOTA PALU)	PENDAPATAN ASLI DAERAH (PAD)	Meningkatkan Sumber Daya Manusia Yang Berkualitas Dan Berdaya Saing	Anggota DPRD dan Masyarakat Lainnya	12.00	998.257.500,00	Sekretariat DPRD Provinsi Sulawesi Tengah			
			Makan Minum Tamu (Laporan)	12	868.050.000,00	(Kota Palu, KOTA PALU)										
		4.02.01.1.06.0009	Penyelenggaraan Rapat Koordinasi dan Konsultasi SKPD	Jumlah Laporan Penyelenggaraan Rapat Koordinasi dan Konsultasi SKPD (Laporan)	12.00	12.00	12.00	1.304.526.830,00	(Kota Palu, KOTA PALU)	PENDAPATAN ASLI DAERAH (PAD)	Meningkatkan Sumber Daya Manusia Yang Berkualitas Dan Berdaya Saing	Anggota DPRD dan Staf Lainnya	12.00	9.001.235.130,00	Sekretariat DPRD Provinsi Sulawesi Tengah	
					Perjalanan Dinas Luar Daerah (Laporan)	12	505.686.943,00	(Kota Palu, KOTA PALU)								
				Belanja Makan Minum Rapat (Laporan)	12	375.654.944,00	(Kota Palu, KOTA PALU)	PENDAPATAN ASLI DAERAH (PAD)	Perangkat Daerah							
				ATK Kegiatan (Laporan)	12	9.000.000,00	(Kota Palu, KOTA PALU)	PENDAPATAN ASLI DAERAH (PAD)	Anggota DPRD dan Staf							
				Perjalanan Dinas Dalam Daerah (Laporan)	12	373.284.943,00	(Kota Palu, KOTA PALU)	PENDAPATAN ASLI DAERAH (PAD)	Anggota DPRD dan Staf Lainnya							
				Cetak dan Pengandaan (Laporan)	12	4.550.000,00	(Kota Palu, KOTA PALU)	PENDAPATAN ASLI DAERAH (PAD)	Anggota DPRD dan Staf Lainnya							
				Honorarium (Orang)	4	36.350.000,00	(Kota Palu, KOTA PALU)	PENDAPATAN ASLI DAERAH (PAD)	Panitia							
		4.02.01.1.07	Pengadaan Barang Milik Daerah Penunjang Urusan Pemerintah Daerah	Jumlah Laporan Pengadaan Barang Milik Daerah Penunjang Urusan Daerah (Laporan)			1.00	1.981.172.308,00	(Kota Palu, KOTA PALU)		Meningkatkan Sumber Daya Manusia Yang Berkualitas Dan Berdaya Saing	Percepatan Reformasi Birokrasi	1.00	3.753.384.154,00	Sekretariat DPRD Provinsi Sulawesi Tengah	
		4.02.01.1.07.0002	Pengadaan Kendaraan Dinas Operasional atau Lapangan	Jumlah Unit Kendaraan Dinas Operasional atau Lapangan yang Disediakan (Unit)	1.00	1.00	1.00	42.070.565,00	(Kota Palu, KOTA PALU)		Meningkatkan Sumber Daya Manusia Yang Berkualitas Dan Berdaya Saing		1.00	48.381.150,00	Sekretariat DPRD Provinsi Sulawesi Tengah	
					Belanja Modal Kendaraan Bermotor (Unit)	1	42.070.565,00	(Kota Palu, KOTA PALU)	PENDAPATAN ASLI DAERAH (PAD)	Anggota DPRD dan ASN						

NO	KODE	URUSAN/BIDANG URUSAN/PROGRAM/KEGIATAN/ SUB KEGIATAN	INDIKATOR PROGRAM/KEGIATAN/SUB KEGIATAN	Target Akhir Periode RPJMD	REALISASI CAPAIAN RKPD TAHUN 2022	PRAKIRAAN CAPAIAN TARGET RKPD TAHUN 2023	CAPAIAN KINERJA DAN KERANGKA PENDANAAN						KELOMPOK SASARAN	PRAKIRAAN MAJU RENCANA TAHUN 2025		PERANGKAT DAERAH PENANGGUNG JAWAB																																
							TARGET 2024	PAGU INDIKATIF (Rp)	LOKASI	SUMBER DANA	PRIORITAS			TARGET	PAGU INDIKATIF (Rp)																																	
											NASIONAL	DAERAH																																				
1	2	3	4	5	6	7	8	9	10	11	12	13	14	15	16	17																																
4.02.01.1.07.0005	Pengadaan Mebel							551.945.015,00			Meningkatkan Sumber Daya Manusia Yang Berkualitas Dan Berdaya Saing																																					
								Jumlah Paket Mebel yang Disediakan (Paket)									1.00	1.00	1.00		(Kota Palu, KOTA PALU)								1.00		Sekretariat DPRD Provinsi Sulawesi Tengah																	
								Modal Alat Kantor dan Rumah Tangga (Paket)											1	551.945.015,00	(Kota Palu, KOTA PALU)	PENDAPATAN ASLI DAERAH (PAD)										Sekretariat DPRD Provinsi Sulawesi Tengah																
								4.02.01.1.07.0006									Pengadaan Peralatan dan Mesin Lainnya							547.836.728,00			Meningkatkan Sumber Daya Manusia Yang Berkualitas Dan Berdaya Saing																					
																								Jumlah Unit Peralatan dan Mesin Lainnya yang Disediakan (Unit)									75.00	75.00	75.00		(Kota Palu, KOTA PALU)								75.00		Sekretariat DPRD Provinsi Sulawesi Tengah	
																								Modal Alat Kantor Komputer dan Pendingin (Unit)											75	547.836.728,00	(Kota Palu, KOTA PALU)	PENDAPATAN ASLI DAERAH (PAD)										Sekretariat DPRD Provinsi Sulawesi Tengah
																								4.02.01.1.07.0009									Pengadaan Gedung Kantor atau Bangunan Lainnya							641.320.000,00			Meningkatkan Sumber Daya Manusia Yang Berkualitas Dan Berdaya Saing					
Jumlah Unit Gedung Kantor atau Bangunan Lainnya yang Disediakan (Unit)	1.00	1.00	1.00		(Kota Palu, KOTA PALU)									1.00		Sekretariat DPRD Provinsi Sulawesi Tengah																																
Jasa Konsultasi Pengawasan (Unit)			1	16.000.000,00	(Kota Palu, KOTA PALU)	PENDAPATAN ASLI DAERAH (PAD)																																		Sekretariat DPRD Provinsi Sulawesi Tengah								
Jasa Konsultasi Konstruksi (Unit)			1	44.000.000,00	(Kota Palu, KOTA PALU)	PENDAPATAN ASLI DAERAH (PAD)																																		Sekretariat DPRD Provinsi Sulawesi Tengah								
Modal Gedung Kantor dan Bangunan Lainnya (Unit)			1	581.320.000,00	(Kota Palu, KOTA PALU)	PENDAPATAN ASLI DAERAH (PAD)																																		Sekretariat DPRD Provinsi Sulawesi Tengah								
4.02.01.1.07.0010	Pengadaan Sarana dan Prasarana Gedung Kantor atau Bangunan Lainnya							198.000.000,00			Meningkatkan Sumber Daya Manusia Yang Berkualitas Dan Berdaya Saing																																					
								Jumlah Unit Sarana dan Prasarana Gedung Kantor atau Bangunan Lainnya yang Disediakan (Unit)									1.00	1.00	1.00		(Kota Palu, KOTA PALU)									1.00		Sekretariat DPRD Provinsi Sulawesi Tengah																
								Modal Peralatan Mesin/Studio, Komunikasi dan Pemancar (Unit)											1	198.000.000,00	(Kota Palu, KOTA PALU)	PENDAPATAN ASLI DAERAH (PAD)																		Sekretariat DPRD Provinsi Sulawesi Tengah								
								4.02.01.1.08									Penyediaan Jasa Penunjang Urusan Pemerintahan Daerah							5.197.577.695,00			Meningkatkan Sumber Daya Manusia Yang Berkualitas Dan Berdaya Saing	Percepatan Reformasi Birokrasi																				
																								Jumlah Laporan Penyediaan Jasa Penunjang Urusan Pemerintahan Daerah (Laporan)											1		(Kota Palu, KOTA PALU)								1		Sekretariat DPRD Provinsi Sulawesi Tengah	

NO	KODE	URUSAN/BIDANG URUSAN/PROGRAM/KEGIATAN/ SUB KEGIATAN	INDIKATOR PROGRAM/KEGIATAN/SUB KEGIATAN	Target Akhir Periode RPJMD	REALISASI CAPAIAN RKPD TAHUN 2022	PRAKIRAAN CAPAIAN TARGET RKPD TAHUN 2023	CAPAIAN KINERJA DAN KERANGKA PENDANAAN						KELOMPOK SASARAN	PRAKIRAAN MAJU RENCANA TAHUN 2025		PERANGKAT DAERAH PENANGGUNG JAWAB			
							TARGET 2024	PAGU INDIKATIF (Rp)	LOKASI	SUMBER DANA	PRIORITAS			TARGET	PAGU INDIKATIF (Rp)				
											NASIONAL	DAERAH							
1	2	3	4	5	6	7	8	9	10	11	12	13	14	15	16	17			
1	4.02.01.1.08.0002	Penyediaan Jasa Komunikasi, Sumber Daya Air dan Listrik						1.599.227.486,00			Meningkatkan Sumber Daya Manusia Yang Berkualitas Dan Berdaya Saing								
			Jumlah Laporan Penyediaan Jasa Komunikasi, Sumber Daya Air dan Listrik yang Disediakan (Laporan)	4.00	4.00	12		(Kota Palu, KOTA PALU)				12				12	5.517.334.827,00	Sekretariat DPRD Provinsi Sulawesi Tengah	
			Jasa Listrik (Laporan)			12		(Kota Palu, KOTA PALU)	PENDAPATAN ASLI DAERAH (PAD)			12	1.514.927.486,00		Anggota DPRD dan Staf Lainnya				Sekretariat DPRD Provinsi Sulawesi Tengah
			Jasa Internet (Laporan)			12		(Kota Palu, KOTA PALU)	PENDAPATAN ASLI DAERAH (PAD)			12	70.200.000,00		Anggota DPRD dan Staf Lainnya				Sekretariat DPRD Provinsi Sulawesi Tengah
	Jasa Telefon (Laporan)			12		(Kota Palu, KOTA PALU)	PENDAPATAN ASLI DAERAH (PAD)			12	14.100.000,00		Anggota DPRD dan Staf Lainnya				Sekretariat DPRD Provinsi Sulawesi Tengah		
	4.02.01.1.08.0003	Penyediaan Jasa Peralatan dan Perlengkapan Kantor							72.540.089,00			Meningkatkan Sumber Daya Manusia Yang Berkualitas Dan Berdaya Saing							
			Jumlah Laporan Penyediaan Jasa Peralatan dan Perlengkapan Kantor yang Disediakan (Laporan)	4.00	4.00	4.00		(Kota Palu, KOTA PALU)				4.00				4.00	83.421.102,00	Sekretariat DPRD Provinsi Sulawesi Tengah	
			Jasa Kantor (Laporan)			4		(Kota Palu, KOTA PALU)	PENDAPATAN ASLI DAERAH (PAD)			4	72.540.089,00		Anggota DPRD dan Staf Lainnya				Sekretariat DPRD Provinsi Sulawesi Tengah
	4.02.01.1.08.0004	Penyediaan Jasa Pelayanan Umum Kantor							3.525.810.120,00			Meningkatkan Sumber Daya Manusia Yang Berkualitas Dan Berdaya Saing							
			Jumlah Laporan Penyediaan Jasa Pelayanan Umum Kantor yang Disediakan (Laporan)	12.00	12.00	12.00		(Kota Palu, KOTA PALU)				12.00				12.00	12.164.044.914,00	Sekretariat DPRD Provinsi Sulawesi Tengah	
			Honorarium (Laporan)			12		(Kota Palu, KOTA PALU)	PENDAPATAN ASLI DAERAH (PAD)			12	128.970.000,00		ASN				Sekretariat DPRD Provinsi Sulawesi Tengah
			Makan Minum aktifitas Lapangan (Laporan)			12		(Kota Palu, KOTA PALU)	PENDAPATAN ASLI DAERAH (PAD)			12	200.000.000,00		ASN				Sekretariat DPRD Provinsi Sulawesi Tengah
Jasa Kantor (Honorarium Honor) (Laporan)			12		(Kota Palu, KOTA PALU)	PENDAPATAN ASLI DAERAH (PAD)			12	3.196.840.120,00		Staf				Sekretariat DPRD Provinsi Sulawesi Tengah			
4.02.01.1.09	Pemeliharaan Barang Milik Daerah Penunjang Urusan Pemerintahan Daerah							31.467.945.518,05			Meningkatkan Sumber Daya Manusia Yang Berkualitas Dan Berdaya Saing	Percepatan Reformasi Birokrasi			6.121.128.500,00				
	Jumlah Laporan Pemeliharaan Barang Milik Daerah Penunjang Urusan Pemerintahan Daerah (Laporan)						4		(Kota Palu, KOTA PALU)					4			Sekretariat DPRD Provinsi Sulawesi Tengah		

NO	KODE	URUSAN/BIDANG URUSAN/PROGRAM/KEGIATAN/ SUB KEGIATAN	INDIKATOR PROGRAM/KEGIATAN/SUB KEGIATAN	Target Akhir Periode RPJMD	REALISASI CAPAIAN RKPD TAHUN 2022	PRAKIRAAN CAPAIAN TARGET RKPD TAHUN 2023	CAPAIAN KINERJA DAN KERANGKA PENDANAAN						KELOMPOK SASARAN	PRAKIRAAN MAJU RENCANA TAHUN 2025		PERANGKAT DAERAH PENANGGUNG JAWAB																															
							TARGET 2024	PAGU INDIKATIF (Rp)	LOKASI	SUMBER DANA	PRIORITAS			TARGET	PAGU INDIKATIF (Rp)																																
											NASIONAL	DAERAH																																			
1	2	3	4	5	6	7	8	9	10	11	12	13	14	15	16	17																															
4.02.01.1.09.0001	Penyediaan Jasa Pemeliharaan, Biaya Pemeliharaan dan Pajak Kendaraan Perorangan Dinas atau Kendaraan Dinas Jabatan	Meningkatkan Sumber Daya Manusia Yang Berkualitas Dan Berdaya Saing	Jumlah Kendaraan Perorangan Dinas atau Kendaraan Dinas Jabatan yang Dipelihara dan Dibayarkan Pajaknya (Unit)		1.00	1.00	15	550.350.000,00	(Kota Palu, KOTA PALU)				15	1.898.707.500,00	Sekretariat DPRD Provinsi Sulawesi Tengah																																
																Pemeliharaan (Unit)	15	192.850.000,00	(Kota Palu, KOTA PALU)	PENDAPATAN ASLI DAERAH (PAD)	Anggota DPRD dan ASN	Sekretariat DPRD Provinsi Sulawesi Tengah																									
																Pajak (Unit)	15	60.000.000,00	(Kota Palu, KOTA PALU)	PENDAPATAN ASLI DAERAH (PAD)	Anggota DPRD dan ASN	Sekretariat DPRD Provinsi Sulawesi Tengah																									
																Bahan Bakar dan Pelumas (Unit)	15	297.500.000,00	(Kota Palu, KOTA PALU)	PENDAPATAN ASLI DAERAH (PAD)	Anggota DPRD dan ASN	Sekretariat DPRD Provinsi Sulawesi Tengah																									
																4.02.01.1.09.0006	Pemeliharaan Peralatan dan Mesin Lainnya	Meningkatkan Sumber Daya Manusia Yang Berkualitas Dan Berdaya Saing	Jumlah Peralatan dan Mesin Lainnya yang Dipelihara (Unit)		1.00	1.00	70	375.500.000,00	(Kota Palu, KOTA PALU)				70	863.650.000,00	Sekretariat DPRD Provinsi Sulawesi Tengah																
																																Jasa Kantor (Unit)	70	30.000.000,00	(Kota Palu, KOTA PALU)	PENDAPATAN ASLI DAERAH (PAD)	Anggota DPRD dan ASN	Sekretariat DPRD Provinsi Sulawesi Tengah									
																																Jasa Pemeliharaan (Unit)	70	345.500.000,00	(Kota Palu, KOTA PALU)	PENDAPATAN ASLI DAERAH (PAD)	Anggota DPRD dan ASN	Sekretariat DPRD Provinsi Sulawesi Tengah									
																																4.02.01.1.09.0009	Pemeliharaan/Rehabilitasi Gedung Kantor dan Bangunan Lainnya	Meningkatkan Sumber Daya Manusia Yang Berkualitas Dan Berdaya Saing	Jumlah Gedung Kantor dan Bangunan Lainnya yang Dipelihara/Direhabilitasi (Unit)		1.00	1.00	1.00	29.951.325.518,05	(Kota Palu, KOTA PALU)				1.00	2.000.000.000,00	Sekretariat DPRD Provinsi Sulawesi Tengah
																Pemeliharaan Gedung (Unit)	1	29.951.325.518,05	(Kota Palu, KOTA PALU)	PENDAPATAN ASLI DAERAH (PAD)	Pimpinan dan Anggota DPRD serta seluruh masyarakat sulteng	Sekretariat DPRD Provinsi Sulawesi Tengah																									
																4.02.01.1.09.0010	Pemeliharaan/Rehabilitasi Sarana dan Prasarana Gedung Kantor atau Bangunan Lainnya	Meningkatkan Sumber Daya Manusia Yang Berkualitas Dan Berdaya Saing	Jumlah Sarana dan Prasarana Gedung Kantor atau Bangunan Lainnya yang Dipelihara/Direhabilitasi (Unit)		1.00	1.00	1.00	590.770.000,00	(Kota Palu, KOTA PALU)				1.00	1.358.771.000,00	Sekretariat DPRD Provinsi Sulawesi Tengah																
																																Sewa Peralatan dan Mesin (Unit)	1	75.000.000,00	(Kota Palu, KOTA PALU)	PENDAPATAN ASLI DAERAH (PAD)	Anggota DPRD dan Staf Lainnya	Sekretariat DPRD Provinsi Sulawesi Tengah									

NO	KODE	URUSAN/BIDANG URUSAN/PROGRAM/KEGIATAN/ SUB KEGIATAN	INDIKATOR PROGRAM/KEGIATAN/SUB KEGIATAN	Target Akhir Periode RPJMD	REALISASI CAPAIAN RKP TAHUN 2022	PRAKIRAAN CAPAIAN TARGET RKP TAHUN 2023	CAPAIAN KINERJA DAN KERANGKA PENDANAAN						KELOMPOK SASARAN	PRAKIRAAN MAJU RENCANA TAHUN 2025		PERANGKAT DAERAH PENANGGUNG JAWAB	
							TARGET 2024	PAGU INDIKATIF (Rp)	LOKASI	SUMBER DANA	PRIORITAS			TARGET	PAGU INDIKATIF (Rp)		
											NASIONAL	DAERAH					
1	2	3	4	5	6	7	8	9	10	11	12	13	14	15	16	17	
4.02.01.1.15	4.02.01.1.15.0001	Layanan Keuangan dan Kesejahteraan DPRD						38.249.010.897,00			Meningkatkan Sumber Daya Manusia Yang Berkualitas Dan Berdaya Saing	Percepatan Reformasi Birokrasi			43.986.362.532,00	Sekretariat DPRD Provinsi Sulawesi Tengah	
			Jumlah Laporan Pelayanan Keuangan dan Kesejahteraan DPRD (Laporan)					1		(Kota Palu, KOTA PALU)				1			
	4.02.01.1.15.0001	Penyelenggaraan Administrasi Keuangan DPRD							37.972.791.779,00			Meningkatkan Sumber Daya Manusia Yang Berkualitas Dan Berdaya Saing				43.668.710.546,00	Sekretariat DPRD Provinsi Sulawesi Tengah
			Jumlah Anggota DPRD yang Menerima Hak Keuangan DPRD (Orang/ Bulan)		45.00	45.00	55.00			(Kota Palu, KOTA PALU)				55.00			
	4.02.01.1.15.0002	Penyelenggaraan Administrasi Keuangan DPRD	Gaji dan Tunjangan Anggota DPRD (Orang)					55	37.972.791.779,00	(Kota Palu, KOTA PALU)	PENDAPATAN ASLI DAERAH (PAD)			Pimpinan dan Anggota DPRD			Sekretariat DPRD Provinsi Sulawesi Tengah
	4.02.01.1.15.0002	Penyediaan Pakaian Dinas dan Atribut DPRD							196.219.118,00			Meningkatkan Sumber Daya Manusia Yang Berkualitas Dan Berdaya Saing				225.651.986,00	Sekretariat DPRD Provinsi Sulawesi Tengah
			Jumlah Paket Pakaian Dinas dan Atribut DPRD yang Disediakan (Paket)		1.00	1.00	5.00			(Kota Palu, KOTA PALU)				5.00			
	4.02.01.1.15.0003	Pelaksanaan Medical Check Up DPRD	Pakaian Dinas Harian (PDH) (Paket)					5	196.219.118,00	(Kota Palu, KOTA PALU)	PENDAPATAN ASLI DAERAH (PAD)			Pimpinan dan Anggota DPRD			Sekretariat DPRD Provinsi Sulawesi Tengah
	4.02.01.1.15.0003	Pelaksanaan Medical Check Up DPRD							80.000.000,00			Meningkatkan Sumber Daya Manusia Yang Berkualitas Dan Berdaya Saing				92.000.000,00	Sekretariat DPRD Provinsi Sulawesi Tengah
			Jumlah Orang yang Mengikuti Medical Check Up DPRD (Orang)		45.00	45.00	55.00			(Kota Palu, KOTA PALU)				55.00			
4.02.01.1.16	4.02.01.1.16.0001	Layanan Administrasi DPRD						889.232.050,00			Meningkatkan Sumber Daya Manusia Yang Berkualitas Dan Berdaya Saing				1.775.935.571,00	Sekretariat DPRD Provinsi Sulawesi Tengah	
			Jumlah Laporan Layanan Administrasi DPRD (Laporan)					1.00		(Kota Palu, KOTA PALU)				1.00			
4.02.01.1.16	4.02.01.1.16.0001	Penyelenggaraan Administrasi Keanggotaan DPRD						34.176.300,00			Meningkatkan Sumber Daya Manusia Yang Berkualitas Dan Berdaya Saing				39.302.745,00	Sekretariat DPRD Provinsi Sulawesi Tengah	
			Jumlah Dokumen Hasil Penyelenggaraan Administrasi Keanggotaan DPRD (Dokumen)		4.00	4.00	1.00			(Kota Palu, KOTA PALU)				1.00			

NO	KODE	URUSAN/BIDANG URUSAN/PROGRAM/KEGIATAN/ SUB KEGIATAN	INDIKATOR PROGRAM/KEGIATAN/SUB KEGIATAN	Target Akhir Periode RPJMD	REALISASI CAPAIAN RKPD TAHUN 2022	PRAKIRAAN CAPAIAN TARGET RKPD TAHUN 2023	CAPAIAN KINERJA DAN KERANGKA PENDANAAN						KELOMPOK SASARAN	PRAKIRAAN MAJU RENCANA TAHUN 2025		PERANGKAT DAERAH PENANGGUNG JAWAB
							TARGET 2024	PAGU INDIKATIF (Rp)	LOKASI	SUMBER DANA	PRIORITAS			TARGET	PAGU INDIKATIF (Rp)	
											NASIONAL	DAERAH				
1	2	3	4	5	6	7	8	9	10	11	12	13	14	15	16	17
1	4.02.01.1.16.0002	Fasilitasi Fraksi DPRD	ATK Kegiatan (Dokumen)				1	34.176.300,00	(Kota Palu, KOTA PALU)	PENDAPATAN ASLI DAERAH (PAD)			Pimpinan dan Anggota DPRD	8.00	90.849.426,00	Sekretariat DPRD Provinsi Sulawesi Tengah
											Meningkatkan Sumber Daya Manusia Yang Berkualitas Dan Berdaya Saing					
			Jumlah Laporan Hasil Fasilitasi Fraksi DPRD (Laporan)		8.00	8.00	8.00		(Kota Palu, KOTA PALU)							
			Makan Minum Rapat (Laporan)				8	35.000.000,00	(Kota Palu, KOTA PALU)	PENDAPATAN ASLI DAERAH (PAD)		Pimpinan dan Anggota DPRD				
	4.02.01.1.16.0003	Fasilitasi Rapat Koordinasi dan Konsultasi DPRD	ATK Kegiatan (Laporan)					8	4.499.750,00	(Kota Palu, KOTA PALU)	PENDAPATAN ASLI DAERAH (PAD)			Pimpinan dan Anggota DPRD	1.415.788.000,00	Sekretariat DPRD Provinsi Sulawesi Tengah
											Meningkatkan Sumber Daya Manusia Yang Berkualitas Dan Berdaya Saing					
			Jumlah Laporan Hasil Fasilitasi Rapat Koordinasi dan Konsultasi DPRD (Laporan)		12.00	12.00	12.00		(Kota Palu, KOTA PALU)							
			Perjalanan Dinas Luar Daerah (Laporan)				12	511.560.000,00	(Kota Palu, KOTA PALU)	PENDAPATAN ASLI DAERAH (PAD)		Pimpinan dan Anggota DPRD				
	4.02.01.1.16.0004	Penyediaan Kebutuhan Rumah Tangga DPRD	Makan Minum Rapat (Laporan)					12	104.000.000,00	(Kota Palu, KOTA PALU)	PENDAPATAN ASLI DAERAH (PAD)			Pimpinan dan Anggota DPRD	229.995.400,00	Sekretariat DPRD Provinsi Sulawesi Tengah
											Meningkatkan Sumber Daya Manusia Yang Berkualitas Dan Berdaya Saing					
			Jumlah Paket Kebutuhan Rumah Tangga DPRD yang Disediakan (Paket)		4.00	4.00	4.00		(Kota Palu, KOTA PALU)							
			Barang Habis Bahan Baku (Paket)				4	199.996.000,00	(Kota Palu, KOTA PALU)	PENDAPATAN ASLI DAERAH (PAD)		Pimpinan dan Anggota DPRD				
2.	4.02.02	PROGRAM DUKUNGAN PELAKSANAAN TUGAS DAN FUNGSI DPRD	Rekomendasi DPRD Terhadap Ekseskutif (Surat Keputusan)					24.429.904.340,00			Meningkatkan Sumber Daya Manusia Yang Berkualitas Dan Berdaya Saing	Penguatan dan Peningkatan Kualitas Sumber Daya manusia yang Berdaya Saing Sebagai Motor Penggerakan Utama Perekonomian Daerah		161.862.830.629,00	Sekretariat DPRD Provinsi Sulawesi Tengah	
	4.02.02.1.01	Pembentukan Perda dan Peraturan DPRD						2.011.479.000,00			Meningkatkan Sumber Daya Manusia Yang Berkualitas Dan Berdaya Saing	Percepatan Reformasi Birokrasi		10.190.624.950,00		

NO	KODE	URUSAN/BIDANG URUSAN/PROGRAM/KEGIATAN/ SUB KEGIATAN	INDIKATOR PROGRAM/KEGIATAN/SUB KEGIATAN	Target Akhir Periode RPJMD	REALISASI CAPAIAN RKPD TAHUN 2022	PRAKIRAAN CAPAIAN TARGET RKPD TAHUN 2023	CAPAIAN KINERJA DAN KERANGKA PENDANAAN						KELOMPOK SASARAN	PRAKIRAAN MAJU RENCANA TAHUN 2025		PERANGKAT DAERAH PENANGGUNG JAWAB			
							TARGET 2024	PAGU INDIKATIF (Rp)	LOKASI	SUMBER DANA	PRIORITAS			TARGET	PAGU INDIKATIF (Rp)				
											NASIONAL	DAERAH							
1	2	3	4	5	6	7	8	9	10	11	12	13	14	15	16	17			
4.02.02.1.01.0001	Penyusunan dan Pembahasan Program Pembentukan Peraturan Daerah	Jumlah Dokumen Peraturan Daerah yang di Bahas (Perda/Perkada)					4.00		(Kota Palu, KOTA PALU)					4.00		Sekretariat DPRD Provinsi Sulawesi Tengah			
		Jumlah Dokumen Hasil Penyusunan dan Pembahasan Program Pembentukan Peraturan Daerah (Dokumen)				1.00	1.00	2.00		(Kota Palu, KOTA PALU)			Meningkatkan Sumber Daya Manusia Yang Berkualitas Dan Berdaya Saing		2.00	1.401.286.500,00	Sekretariat DPRD Provinsi Sulawesi Tengah		
		Perjalanan Dinas Luar daerah (Dokumen)						1	200.000.000,00	(Kota Palu, KOTA PALU)	PENDAPATAN ASLI DAERAH (PAD)			Anggota DPRD dan Staf Lainnya			Sekretariat DPRD Provinsi Sulawesi Tengah		
		Makan dan Minum Rapat (Dokumen)						1	8.250.000,00	(Kota Palu, KOTA PALU)	PENDAPATAN ASLI DAERAH (PAD)			Perangkat Daerah			Sekretariat DPRD Provinsi Sulawesi Tengah		
		ATK Kegiatan (Dokumen)						1	1.002.000,00	(Kota Palu, KOTA PALU)	PENDAPATAN ASLI DAERAH (PAD)			ASN			Sekretariat DPRD Provinsi Sulawesi Tengah		
		Perjalanan Dinas Dalam Daerah (Dokumen)						1	29.200.000,00	(Kota Palu, KOTA PALU)	PENDAPATAN ASLI DAERAH (PAD)			Anggota DPRD dan Staf Lainnya			Sekretariat DPRD Provinsi Sulawesi Tengah		
		Cetak dan Penggandaan (Dokumen)						1	5.250.000,00	(Kota Palu, KOTA PALU)	PENDAPATAN ASLI DAERAH (PAD)			Pimpinan dan Anggota Dewan			Sekretariat DPRD Provinsi Sulawesi Tengah		
		4.02.02.1.01.0002	Pembahasan Rancangan Perda	Jumlah Dokumen Hasil Pembahasan Rancangan Perda (Dokumen)															
				Cetak dan Penggandaan (Dokumen)					9	18.500.000,00	(Jakarta dan Sekitarnya, Luar Wilayah)	PENDAPATAN ASLI DAERAH (PAD)			Meningkatkan Sumber Daya Manusia Yang Berkualitas Dan Berdaya Saing		9.00	6.364.019.500,00	Sekretariat DPRD Provinsi Sulawesi Tengah
				Perjalanan Dinas Luar daerah (Dokumen)					9	992.966.000,00	(Jakarta dan Sekitarnya, Luar Wilayah)	PENDAPATAN ASLI DAERAH (PAD)							Sekretariat DPRD Provinsi Sulawesi Tengah
				Makan dan Minum Rapat (Dokumen)					9	58.500.000,00	(Jakarta dan Sekitarnya, Luar Wilayah)	PENDAPATAN ASLI DAERAH (PAD)							Sekretariat DPRD Provinsi Sulawesi Tengah
				ATK Kegiatan (Dokumen)					9	2.500.000,00	(Jakarta dan Sekitarnya, Luar Wilayah)	PENDAPATAN ASLI DAERAH (PAD)							Sekretariat DPRD Provinsi Sulawesi Tengah
				Perjalanan Dinas Dalam daerah (Dokumen)					9	34.320.000,00	(Jakarta dan Sekitarnya, Luar Wilayah)	PENDAPATAN ASLI DAERAH (PAD)							Sekretariat DPRD Provinsi Sulawesi Tengah
4.02.02.1.01.0003	Penyelenggaraan Kajian Perundang-Undangan	Jumlah Dokumen Kajian Perundang-Undangan (Dokumen)																	
						4.00	4.00	4.00		(Kota Palu, KOTA PALU)			Meningkatkan Sumber Daya Manusia Yang Berkualitas Dan Berdaya Saing		4.00	805.000.000,00	Sekretariat DPRD Provinsi Sulawesi Tengah		

NO	KODE	URUSAN/BIDANG URUSAN/PROGRAM/KEGIATAN/ SUB KEGIATAN	INDIKATOR PROGRAM/KEGIATAN/SUB KEGIATAN	Target Akhir Periode RPJMD	REALISASI CAPAIAN RKPD TAHUN 2022	PRAKIRAAN CAPAIAN TARGET RKPD TAHUN 2023	CAPAIAN KINERJA DAN KERANGKA PENDANAAN					KELOMPOK SASARAN	PRAKIRAAN MAJU RENCANA TAHUN 2025		PERANGKAT DAERAH PENANGGUNG JAWAB			
							TARGET 2024	PAGU INDIKATIF (Rp)	LOKASI	SUMBER DANA	PRIORITAS		TARGET	PAGU INDIKATIF (Rp)				
											NASIONAL					DAERAH		
1	2	3	4	5	6	7	8	9	10	11	12	13	14	15	16	17		
4.02.02.1.01.0004	Fasilitasi Penyusunan Naskah Akademik	Cetak dan Penggandaan (Dokumen)					4	225.000.000,00	(13 Kabupaten dan Kota, SULAWESI TENGAH)	PENDAPATAN ASLI DAERAH (PAD)			Pimpinan dan Anggota DPRD			Sekretariat DPRD Provinsi Sulawesi Tengah		
		ATK Kegiatan Sosialisasi (Dokumen)					4	125.000.000,00	(13 Kabupaten dan Kota, SULAWESI TENGAH)	PENDAPATAN ASLI DAERAH (PAD)			Pimpinan dan Anggota DPRD			Sekretariat DPRD Provinsi Sulawesi Tengah		
		Jumlah Dokumen Hasil Penyusunan Penjelasan atau Keterangan dan/atau Naskah Akademik yang Difasilitasi (Dokumen)			4.00	4.00	4.00		119.000.000,00			Meningkatkan Sumber Daya Manusia Yang Berkualitas Dan Berdaya Saing		4.00	957.950.000,00	Sekretariat DPRD Provinsi Sulawesi Tengah		
		alat untuk kegiatan bahan komputer (Dokumen)						4	22.712.000,00	(13 Kabupaten dan Kota, SULAWESI TENGAH)	PENDAPATAN ASLI DAERAH (PAD)			Pimpinan dan Anggota DPRD			Sekretariat DPRD Provinsi Sulawesi Tengah	
		Honorarium Panitia Pelaksana (Dokumen)						4	14.800.000,00	(13 Kabupaten dan Kota, SULAWESI TENGAH)	PENDAPATAN ASLI DAERAH (PAD)			ASN			Sekretariat DPRD Provinsi Sulawesi Tengah	
		ATK (Dokumen)						4	9.028.000,00	(13 Kabupaten dan Kota, SULAWESI TENGAH)	PENDAPATAN ASLI DAERAH (PAD)			Pimpinan dan Anggota DPRD			Sekretariat DPRD Provinsi Sulawesi Tengah	
		perjalanan dinas dalam daerah (Dokumen)						4	22.500.000,00	(13 Kabupaten dan Kota, SULAWESI TENGAH)	PENDAPATAN ASLI DAERAH (PAD)			Anggota DPRD dan ASN			Sekretariat DPRD Provinsi Sulawesi Tengah	
		Makan dan Minum Rapat (Dokumen)						4	20.960.000,00	(13 kabupaten dan Kota, SULAWESI TENGAH)	PENDAPATAN ASLI DAERAH (PAD)			Pimpinan dan Anggota			Sekretariat DPRD Provinsi Sulawesi Tengah	
		Cetak dan penggadaan (Dokumen)						4	6.600.000,00	(13 Kabupaten dan Kota, SULAWESI TENGAH)	PENDAPATAN ASLI DAERAH (PAD)			Pimpinan dan Anggota DPRD			Sekretariat DPRD Provinsi Sulawesi Tengah	
		jasa tenaga ahli /intrukstur (Dokumen)						4	22.400.000,00	(13 Kabupaten dan Kota, SULAWESI TENGAH)	PENDAPATAN ASLI DAERAH (PAD)			Pimpinan dan Anggota DPRD			Sekretariat DPRD Provinsi Sulawesi Tengah	
		4.02.02.1.01.0005	Penyusunan Tata Tertib DPRD	Jumlah Dokumen Tata Tertib DPRD yang Disusun (Dokumen)			1.00	1.00	1.00		191.991.000,00			Meningkatkan Sumber Daya Manusia Yang Berkualitas Dan Berdaya Saing		1.00	662.368.950,00	Sekretariat DPRD Provinsi Sulawesi Tengah
				Perjalanan Dinas Luar Daerah (Dokumen)					1	176.616.000,00	(Kota Palu, KOTA PALU)	PENDAPATAN ASLI DAERAH (PAD)			Pimpinan dan Anggota DPRD			Sekretariat DPRD Provinsi Sulawesi Tengah
				ATK Kegiatan (Dokumen)					1	4.375.000,00	(Kota Palu, KOTA PALU)	PENDAPATAN ASLI DAERAH (PAD)			Pimpinan dan Anggota Dewan			Sekretariat DPRD Provinsi Sulawesi Tengah
				Makan dan Minum Rapat (Dokumen)					1	11.000.000,00	(Kota Palu, KOTA PALU)	PENDAPATAN ASLI DAERAH (PAD)			Pimpinan dan Anggota DPRD			Sekretariat DPRD Provinsi Sulawesi Tengah
4.02.02.1.02	Pembahasan Kebijakan Anggaran						620.090.750,00				Meningkatkan Sumber Daya Manusia Yang Berkualitas Dan Berdaya Saing	Percepatan Reformasi Birokrasi			2.734.370.675,00			

NO	KODE	URUSAN/BIDANG URUSAN/PROGRAM/KEGIATAN/ SUB KEGIATAN	INDIKATOR PROGRAM/KEGIATAN/SUB KEGIATAN	Target Akhir Periode RPJMD	REALISASI CAPAIAN RKPD TAHUN 2022	PRAKIRAAN CAPAIAN TARGET RKPD TAHUN 2023	CAPAIAN KINERJA DAN KERANGKA PENDANAAN						KELOMPOK SASARAN	PRAKIRAAN MAJU RENCANA TAHUN 2025		PERANGKAT DAERAH PENANGGUNG JAWAB			
							TARGET 2024	PAGU INDIKATIF (Rp)	LOKASI	SUMBER DANA	PRIORITAS			TARGET	PAGU INDIKATIF (Rp)				
											NASIONAL	DAERAH							
1	2	3	4	5	6	7	8	9	10	11	12	13	14	15	16	17			
4.02.02.1.02.0001	Pembahasan KUA dan PPAS	Jumlah Dokumen Anggaran (Dokumen)					2.00		(Kota Palu, KOTA PALU)					2.00		Sekretariat DPRD Provinsi Sulawesi Tengah			
								34.999.250,00				Meningkatkan Sumber Daya Manusia Yang Berkualitas Dan Berdaya Saing			115.497.525,00				
		Jumlah Dokumen Hasil Pembahasan KUA dan PPAS (Dokumen)			1.00	1.00	1.00			(Kota Palu, KOTA PALU)					1.00		Sekretariat DPRD Provinsi Sulawesi Tengah		
		Cetak dan Penggandaan (Dokumen)					1		6.949.250,00	(Kota Palu, KOTA PALU)	PENDAPATAN ASLI DAERAH (PAD)			Pimpinan dan Anggota DPRD			Sekretariat DPRD Provinsi Sulawesi Tengah		
		Makan dan Minum Rapat (Dokumen)					1		26.000.000,00	(Kota Palu, KOTA PALU)	PENDAPATAN ASLI DAERAH (PAD)			Pimpinan dan Anggota DPRD			Sekretariat DPRD Provinsi Sulawesi Tengah		
		ATK Kegiatan (Dokumen)					1		2.050.000,00	(Kota Palu, KOTA PALU)	PENDAPATAN ASLI DAERAH (PAD)			Pimpinan dan Anggota DPRD			Sekretariat DPRD Provinsi Sulawesi Tengah		
		4.02.02.1.02.0002	Pembahasan Perubahan KUA dan Perubahan PPAS							24.385.000,00				Meningkatkan Sumber Daya Manusia Yang Berkualitas Dan Berdaya Saing			84.128.250,00		
				Jumlah Dokumen Hasil Pembahasan Perubahan KUA dan Perubahan PPAS (Dokumen)			1.00	1.00	1.00			(Kota Palu, KOTA PALU)				1.00		Sekretariat DPRD Provinsi Sulawesi Tengah	
				Makan dan Minum Rapat (Dokumen)					1		20.000.000,00	(Kota Palu, KOTA PALU)	PENDAPATAN ASLI DAERAH (PAD)			Pimpinan dan Anggota DPRD			Sekretariat DPRD Provinsi Sulawesi Tengah
				Cetak dan Penggandaan (Dokumen)					1		2.660.000,00	(Kota Palu, KOTA PALU)	PENDAPATAN ASLI DAERAH (PAD)			Pimpinan dan Anggota Dewan			Sekretariat DPRD Provinsi Sulawesi Tengah
				ATK Kegiatan (Dokumen)					1		1.725.000,00	(Kota Palu, KOTA PALU)	PENDAPATAN ASLI DAERAH (PAD)			Pimpinan dan Anggota DPRD			Sekretariat DPRD Provinsi Sulawesi Tengah
		4.02.02.1.02.0003	Pembahasan APBD							102.006.500,00				Meningkatkan Sumber Daya Manusia Yang Berkualitas Dan Berdaya Saing			469.229.900,00		
Jumlah Dokumen Hasil Pembahasan APBD (Dokumen)					1.00	1.00	1.00			(Kota Palu, KOTA PALU)				1.00		Sekretariat DPRD Provinsi Sulawesi Tengah			
Makan dan Minum Rapat (Dokumen)							1		23.000.000,00	(Kota Palu, KOTA PALU)	PENDAPATAN ASLI DAERAH (PAD)			Pimpinan dan Anggota DPRD			Sekretariat DPRD Provinsi Sulawesi Tengah		
Perjalanan Dinas Luar Daerah (Dokumen)							1		70.694.000,00	(Kota Palu, KOTA PALU)	PENDAPATAN ASLI DAERAH (PAD)			Pimpinan dan Anggota DPRD			Sekretariat DPRD Provinsi Sulawesi Tengah		
ATK Kegiatan (Dokumen)							1		1.750.000,00	(Kota Palu, KOTA PALU)	PENDAPATAN ASLI DAERAH (PAD)			Pimpinan dan Anggota DPRD			Sekretariat DPRD Provinsi Sulawesi Tengah		
								6.562.500,00	(Kota Palu, KOTA PALU)	PENDAPATAN ASLI DAERAH (PAD)			Pimpinan dan Anggota Dewan			Sekretariat DPRD Provinsi Sulawesi Tengah			

NO	KODE	URUSAN/BIDANG URUSAN/PROGRAM/KEGIATAN/ SUB KEGIATAN	INDIKATOR PROGRAM/KEGIATAN/SUB KEGIATAN	Target Akhir Periode RPJMD	REALISASI CAPAIAN RKPD TAHUN 2022	PRAKIRAAN CAPAIAN TARGET RKPD TAHUN 2023	CAPAIAN KINERJA DAN KERANGKA PENDANAAN					KELOMPOK SASARAN	PRAKIRAAN MAJU RENCANA TAHUN 2025		PERANGKAT DAERAH PENANGGUNG JAWAB		
							TARGET 2024	PAGU INDIKATIF (Rp)	LOKASI	SUMBER DANA	PRIORITAS		TARGET	PAGU INDIKATIF (Rp)			
											NASIONAL					DAERAH	
1	2	3	4	5	6	7	8	9	10	11	12	13	14	15	16	17	
4.02.02.1.02.0004	Pembahasan Perubahan APBD							420.000.000,00			Meningkatkan Sumber Daya Manusia Yang Berkualitas Dan Berdaya Saing				1.932.000.000,00		
		Jumlah Dokumen Hasil Pembahasan Perubahan APBD (Dokumen)			1.00	1.00	1.00		(Kota Palu, KOTA PALU)						1.00		Sekretariat DPRD Provinsi Sulawesi Tengah
		Makan dan Minum Rapat (Dokumen)					1	10.000.000,00	(Kota Palu, KOTA PALU)	PENDAPATAN ASLI DAERAH (PAD)			Pimpinan dan Anggota DPRD				Sekretariat DPRD Provinsi Sulawesi Tengah
		Cetak dan Penggandaan (Dokumen)					1	2.750.000,00	(Kota Palu, KOTA PALU)	PENDAPATAN ASLI DAERAH (PAD)			Pimpinan dan Anggota DPRD				Sekretariat DPRD Provinsi Sulawesi Tengah
		Perjalanan Dinas Luar Daerah (Dokumen)					1	406.000.000,00	(Kota Palu, KOTA PALU)	PENDAPATAN ASLI DAERAH (PAD)			Pimpinan dan Anggota DPRD				Sekretariat DPRD Provinsi Sulawesi Tengah
		ATK Kegiatan (Dokumen)				1	1.250.000,00	(Kota Palu, KOTA PALU)	PENDAPATAN ASLI DAERAH (PAD)			Pimpinan dan Anggota DPRD				Sekretariat DPRD Provinsi Sulawesi Tengah	
4.02.02.1.02.0005	Pembahasan Laporan Semester							16.650.000,00			Meningkatkan Sumber Daya Manusia Yang Berkualitas Dan Berdaya Saing				57.442.500,00		
		Jumlah Dokumen Hasil Pembahasan Laporan Realisasi Pelaksanaan APBD Per Semester (Dokumen)			1.00	1.00	1.00		(Kota Palu, KOTA PALU)						1.00		Sekretariat DPRD Provinsi Sulawesi Tengah
		Makan dan Minum Rapat (Dokumen)					1	13.000.000,00	(Kota Palu, KOTA PALU)	PENDAPATAN ASLI DAERAH (PAD)			Anggota DPRD dan Staf Lainnya				Sekretariat DPRD Provinsi Sulawesi Tengah
		ATK Kegiatan (Dokumen)					1	1.025.000,00	(Kota Palu, KOTA PALU)	PENDAPATAN ASLI DAERAH (PAD)			Pimpinan dan Anggota DPRD				Sekretariat DPRD Provinsi Sulawesi Tengah
		Cetak dan Pengadaan (Dokumen)					1	2.625.000,00	(Kota Palu, KOTA PALU)	PENDAPATAN ASLI DAERAH (PAD)			Pimpinan dan Anggota DPRD				Sekretariat DPRD Provinsi Sulawesi Tengah
4.02.02.1.02.0006	Pembahasan Pertanggungjawaban APBD							22.050.000,00			Meningkatkan Sumber Daya Manusia Yang Berkualitas Dan Berdaya Saing				76.072.500,00		
		Jumlah Dokumen Hasil Pembahasan Pertanggungjawaban APBD (Dokumen)			1.00	1.00	1.00		(Kota Palu, KOTA PALU)						1.00		Sekretariat DPRD Provinsi Sulawesi Tengah
		Cetak dan Pengadaan (Dokumen)					1	2.800.000,00	(Kota Palu, KOTA PALU)	PENDAPATAN ASLI DAERAH (PAD)			Pimpinan dan Anggota DPRD				Sekretariat DPRD Provinsi Sulawesi Tengah
		Makan dan Minum Rapat (Dokumen)					1	18.000.000,00	(Kota Palu, KOTA PALU)	PENDAPATAN ASLI DAERAH (PAD)			Pimpinan dan Anggota DPRD				Sekretariat DPRD Provinsi Sulawesi Tengah
		ATK Kegiatan (Dokumen)					1	1.250.000,00	(Kota Palu, KOTA PALU)	PENDAPATAN ASLI DAERAH (PAD)			Pimpinan dan Anggota DPRD				Sekretariat DPRD Provinsi Sulawesi Tengah

NO	KODE	URUSAN/BIDANG URUSAN/PROGRAM/KEGIATAN/ SUB KEGIATAN	INDIKATOR PROGRAM/KEGIATAN/SUB KEGIATAN	Target Akhir Periode RPJMD	REALISASI CAPAIAN RKPD TAHUN 2022	PRAKIRAAN CAPAIAN TARGET RKPD TAHUN 2023	CAPAIAN KINERJA DAN KERANGKA PENDANAAN						KELOMPOK SASARAN	PRAKIRAAN MAJU RENCANA TAHUN 2025		PERANGKAT DAERAH PENANGGUNG JAWAB		
							TARGET 2024	PAGU INDIKATIF (Rp)	LOKASI	SUMBER DANA	PRIORITAS			TARGET	PAGU INDIKATIF (Rp)			
											NASIONAL	DAERAH						
1	2	3	4	5	6	7	8	9	10	11	12	13	14	15	16	17		
1	4.02.02.1.03	Pengawasan Penyelenggaraan Pemerintahan						2.329.425.000,00			Meningkatkan Sumber Daya Manusia Yang Berkualitas Dan Berdaya Saing	Percepatan Reformasi Birokrasi			14.009.677.500,00			
			Jumlah Laporan Monitoring dan Evaluasi Penyelenggaraan Pemerintahan (Dokumen)				1.00		(13 Kabupaten dan Kota, SULAWESI TENGAH)						1.00		Sekretariat DPRD Provinsi Sulawesi Tengah	
	4.02.02.1.03.0001	Pengawasan Urusan Pemerintahan Bidang Pemerintahan dan Hukum							180.100.000,00			Meningkatkan Sumber Daya Manusia Yang Berkualitas Dan Berdaya Saing				207.115.000,00		
			Jumlah Laporan Hasil Pengawasan Urusan Pemerintahan Bidang Pemerintahan dan Hukum (Laporan)		1.00	1.00	3.00		(13 Kabupaten dan Kota, SULAWESI TENGAH)						3.00		Sekretariat DPRD Provinsi Sulawesi Tengah	
			Perjalanan Dinas Dalam Daerah (Laporan)				3		180.100.000,00	(13 Kabupaten dan Kota, SULAWESI TENGAH)	PENDAPATAN ASLI DAERAH (PAD)		Pimpinan dan Anggota DPRD serta seluruh Masyarakat Sulteng					Sekretariat DPRD Provinsi Sulawesi Tengah
	4.02.02.1.03.0002	Pengawasan Urusan Pemerintahan Bidang Infrastruktur							180.100.000,00			Meningkatkan Sumber Daya Manusia Yang Berkualitas Dan Berdaya Saing				1.035.575.000,00		
			Jumlah Laporan Hasil Pengawasan Urusan Pemerintahan Bidang Infrastruktur (Laporan)		1.00	1.00	3.00		(13 Kabupaten dan Kota, SULAWESI TENGAH)						3.00		Sekretariat DPRD Provinsi Sulawesi Tengah	
			Makan dan Minum Rapat (Laporan)				3		65.500.000,00	(13 Kabupaten dan Kota, SULAWESI TENGAH)	PENDAPATAN ASLI DAERAH (PAD)		Pimpinan dan Anggota DPRD serta seluruh Masyarakat Sulteng					Sekretariat DPRD Provinsi Sulawesi Tengah
			Perjalanan Dinas Dalam Daerah (Laporan)				3		22.200.000,00	(13 Kabupaten dan Kota, SULAWESI TENGAH)	PENDAPATAN ASLI DAERAH (PAD)		Pimpinan dan Anggota DPRD					Sekretariat DPRD Provinsi Sulawesi Tengah
			Perjalanan Dinas Luar Daerah (Laporan)				3		84.000.000,00	(13 kabupaten dan kota, SULAWESI TENGAH)	PENDAPATAN ASLI DAERAH (PAD)		Pimpinan dan Anggota DPRD					Sekretariat DPRD Provinsi Sulawesi Tengah
			ATK Kegiatan (Laporan)				3		1.376.000,00	(13 kabupaten dan Kota, SULAWESI TENGAH)	PENDAPATAN ASLI DAERAH (PAD)		Pimpinan dan Anggota DPRD					Sekretariat DPRD Provinsi Sulawesi Tengah
			Cetak dan penggandaan (Laporan)				3		7.024.000,00	(13 Kabupaten dan Kota, SULAWESI TENGAH)	PENDAPATAN ASLI DAERAH (PAD)		Pimpinan dan Anggota DPRD serta seluruh Masyarakat Sulteng					Sekretariat DPRD Provinsi Sulawesi Tengah
4.02.02.1.03.0003	Pengawasan Urusan Pemerintahan Bidang Kesejahteraan Rakyat							180.100.000,00			Meningkatkan Sumber Daya Manusia Yang Berkualitas Dan Berdaya Saing				1.035.575.000,00			
		Jumlah Laporan Pengawasan Urusan Pemerintahan Bidang Kesejahteraan Rakyat (Laporan)		1.00	1.00	1.00		(13 Kabupaten dan Kota, SULAWESI TENGAH)						1.00		Sekretariat DPRD Provinsi Sulawesi Tengah		
								84.000.000,00	(13 Kabupaten dan Kota, SULAWESI TENGAH)	PENDAPATAN ASLI DAERAH (PAD)		Pimpinan dan Anggota DPRD				Sekretariat DPRD Provinsi Sulawesi Tengah		

NO	KODE	URUSAN/BIDANG URUSAN/PROGRAM/KEGIATAN/ SUB KEGIATAN	INDIKATOR PROGRAM/KEGIATAN/SUB KEGIATAN	Target Akhir Periode RPJMD	REALISASI CAPAIAN RKPD TAHUN 2022	PRAKIRAAN CAPAIAN TARGET RKPD TAHUN 2023	CAPAIAN KINERJA DAN KERANGKA PENDANAAN					KELOMPOK SASARAN	PRAKIRAAN MAJU RENCANA TAHUN 2025		PERANGKAT DAERAH PENANGGUNG JAWAB			
							TARGET 2024	PAGU INDIKATIF (Rp)	LOKASI	SUMBER DANA	PRIORITAS		TARGET	PAGU INDIKATIF (Rp)				
											NASIONAL					DAERAH		
1	2	3	4	5	6	7	8	9	10	11	12	13	14	15	16	17		
4.02.02.1.03.0004	Pengawasan Urusan Pemerintahan Bidang Perekonomian	Makan dan Minum Rapat (Laporan)					3	65.500.000,00	(13 Kabupaten dan Kota, SULAWESI TENGAH)	PENDAPATAN ASLI DAERAH (PAD)			Pinpinan dan Anggota DPRD			Sekretariat DPRD Provinsi Sulawesi Tengah		
		Cetak dan penggandaan (Laporan)					3	7.024.000,00	(13 Kabupaten dan Kota, SULAWESI TENGAH)	PENDAPATAN ASLI DAERAH (PAD)			Pimpinan dan Anggota DPRD serta Masyarakat Sulteng			Sekretariat DPRD Provinsi Sulawesi Tengah		
		Perjalanan Dinas Dalam Daerah (Laporan)					3	22.200.000,00	(13 kabupaten dan Kota, SULAWESI TENGAH)	PENDAPATAN ASLI DAERAH (PAD)			Pimpinan dan Anggota DPRD			Sekretariat DPRD Provinsi Sulawesi Tengah		
		ATK Kegiatan (Laporan)					3	1.376.000,00	(13 Kabupaten dan Kota, SULAWESI TENGAH)	PENDAPATAN ASLI DAERAH (PAD)			Pimpinan dan Anggota DPRD			Sekretariat DPRD Provinsi Sulawesi Tengah		
								180.100.000,00				Meningkatkan Sumber Daya Manusia Yang Berkualitas Dan Berdaya Saing			1.027.730.000,00			
			Jumlah Laporan Hasil Pengawasan Urusan Pemerintahan Bidang Perekonomian (Laporan)			1.00	1.00	1.00		(13 Kabupaten dan Kota, SULAWESI TENGAH)				1.00			Sekretariat DPRD Provinsi Sulawesi Tengah	
			Makan dan Minum Rapat (Laporan)					3	65.500.000,00	(13 Kabupaten dan Kota, SULAWESI TENGAH)	PENDAPATAN ASLI DAERAH (PAD)			Pimpinan dan Anggota DPRD serta seluruh masyarakat Sulteng			Sekretariat DPRD Provinsi Sulawesi Tengah	
			Perjalanan Dinas Dalam Daerah (Laporan)					3	22.200.000,00	(13 Kabupaten dan Kota, SULAWESI TENGAH)	PENDAPATAN ASLI DAERAH (PAD)			Pimpinan dan Anggota DPRD serta seluruh Masyarakat Sulteng			Sekretariat DPRD Provinsi Sulawesi Tengah	
			Kegiatan ATK (Laporan)					3	1.376.000,00	(13 Kabupaten dan Kota, SULAWESI TENGAH)	PENDAPATAN ASLI DAERAH (PAD)			Pimpinan dan Anggota DPRD serta seluruh Masyarakat Sulteng			Sekretariat DPRD Provinsi Sulawesi Tengah	
			Perjalanan Dinas Luar Daerah (Laporan)					3	84.000.000,00	(13 Kabupaten dan Kota, SULAWESI TENGAH)	PENDAPATAN ASLI DAERAH (PAD)			Pimpinan dan Anggota DPRD serta seluruh Masyarakat Sulteng			Sekretariat DPRD Provinsi Sulawesi Tengah	
			Cetak dan Penggandaan (Laporan)					3	7.024.000,00	(13 Kabupaten dan Kota, SULAWESI TENGAH)	PENDAPATAN ASLI DAERAH (PAD)			Pimpinan dan Anggota DPRD serta seluruh Masyarakat Sulteng			Sekretariat DPRD Provinsi Sulawesi Tengah	
	4.02.02.1.03.0005	Pengawasan Urusan Pemerintahan Bidang Sumber Daya Alam							180.100.000,00				Meningkatkan Sumber Daya Manusia Yang Berkualitas Dan Berdaya Saing			1.035.575.000,00		
				Jumlah Laporan Hasil Pengawasan Urusan Pemerintahan Bidang Sumber Daya Alam (Laporan)			1.00	1.00	3.00		(13 Kabupaten dan Kota, SULAWESI TENGAH)				3.00			Sekretariat DPRD Provinsi Sulawesi Tengah
				Perjalanan Dinas Dalam Daerah (Laporan)						3	22.200.000,00	(13 Kabupaten dan Kota, SULAWESI TENGAH)	PENDAPATAN ASLI DAERAH (PAD)			Pimpinan dan Anggota DPRD serta seluruh Masyarakat Sulteng		
			Perjalanan Dinas Luar Daerah (Laporan)						3	84.000.000,00	(13 Kabupaten dan Kota, SULAWESI TENGAH)	PENDAPATAN ASLI DAERAH (PAD)			Pimpinan dan Anggota DPRD serta seluruh Masyarakat Sulteng			Sekretariat DPRD Provinsi Sulawesi Tengah

NO	KODE	URUSAN/BIDANG URUSAN/PROGRAM/KEGIATAN/ SUB KEGIATAN	INDIKATOR PROGRAM/KEGIATAN/SUB KEGIATAN	Target Akhir Periode RPJMD	REALISASI CAPAIAN RKPD TAHUN 2022	PRAKIRAAN CAPAIAN TARGET RKPD TAHUN 2023	CAPAIAN KINERJA DAN KERANGKA PENDANAAN					KELOMPOK SASARAN	PRAKIRAAN MAJU RENCANA TAHUN 2025		PERANGKAT DAERAH PENANGGUNG JAWAB		
							TARGET 2024	PAGU INDIKATIF (Rp)	LOKASI	SUMBER DANA	PRIORITAS		TARGET	PAGU INDIKATIF (Rp)			
											NASIONAL					DAERAH	
1	2	3	4	5	6	7	8	9	10	11	12	13	14	15	16	17	
4.02.02.1.03.0006			Cetak dan Penggandaan (Laporan)				3	7.024.000,00	(13 Kabupaten dan Kota, SULAWESI TENGAH)	PENDAPATAN ASLI DAERAH (PAD)			Pimpinan dan Anggota DPRD serta seluruh Masyarakat Sulteng			Sekretariat DPRD Provinsi Sulawesi Tengah	
			Makan dan Minum Rapat (Laporan)				3	65.500.000,00	(13 Kabupaten dan Kota, SULAWESI TENGAH)	PENDAPATAN ASLI DAERAH (PAD)			Pimpinan dan Anggota DPRD serta seluruh Masyarakat Sulteng			Sekretariat DPRD Provinsi Sulawesi Tengah	
			ATK Kegiatan (Laporan)				3	1.376.000,00	(13 Kabupaten dan Kota, SULAWESI TENGAH)	PENDAPATAN ASLI DAERAH (PAD)			Pimpinan dan Anggota DPRD serta seluruh Masyarakat Sulteng			Sekretariat DPRD Provinsi Sulawesi Tengah	
	4.02.02.1.03.0006	Pengawasan Tindak Lanjut Hasil Pemeriksaan Laporan Keuangan oleh Badan Pemeriksa Keuangan							26.500.000,00			Meningkatkan Sumber Daya Manusia Yang Berkualitas Dan Berdaya Saing			91.425.000,00		
				Jumlah Dokumen Hasil Pengawasan Tindak Lanjut Hasil Pemeriksaan Laporan Keuangan oleh Badan Pemeriksa Keuangan (Dokumen)		1.00	1.00	1.00		(Kota Palu, KOTA PALU)					1.00		Sekretariat DPRD Provinsi Sulawesi Tengah
				Makan dan Minum Rapat (Dokumen)				1	22.000.000,00	(Kota Palu, KOTA PALU)	PENDAPATAN ASLI DAERAH (PAD)			Pimpinan dan Anggota DPRD serta Masyarakat Seluruh sulteng			Sekretariat DPRD Provinsi Sulawesi Tengah
				ATK Kegiatan (Dokumen)				1	1.300.000,00	(Kota Palu, KOTA PALU)	PENDAPATAN ASLI DAERAH (PAD)			Pimpinan dan Anggota DPRD serta seluruh Masyarakat Sulteng			Sekretariat DPRD Provinsi Sulawesi Tengah
				Cetak Penggandaan (Dokumen)				1	3.200.000,00	(Kota Palu, KOTA PALU)	PENDAPATAN ASLI DAERAH (PAD)			Pimpinan dan Anggota DPRD serta seluruh Masyarakat Sulteng			Sekretariat DPRD Provinsi Sulawesi Tengah
	4.02.02.1.03.0007	Pengawasan Penggunaan Anggaran							1.380.675.000,00			Meningkatkan Sumber Daya Manusia Yang Berkualitas Dan Berdaya Saing			9.526.657.500,00		
				Jumlah Dokumen Hasil Pengawasan Penggunaan Anggaran (Dokumen)		1.00	4.00	45.00		(13 Kabupaten dan Kota, SULAWESI TENGAH)					45.00		Sekretariat DPRD Provinsi Sulawesi Tengah
				Transport (Dokumen)				45	495.000.000,00	(13 kabupaten dan Kota, SULAWESI TENGAH)	PENDAPATAN ASLI DAERAH (PAD)			Pimpinan dan Anggota DPRD serta seluruh Masyarakat sulteng			Sekretariat DPRD Provinsi Sulawesi Tengah
ATK Kegiatan (Dokumen)							45	39.475.000,00	(13 Kabupaten dan Kota, SULAWESI TENGAH)	PENDAPATAN ASLI DAERAH (PAD)			Pimpinan dan Anggota DPRD			Sekretariat DPRD Provinsi Sulawesi Tengah	
Makan dan Minum Rapat (Dokumen)							45	292.500.000,00	(13 Kabupaten dan Kota, SULAWESI TENGAH)	PENDAPATAN ASLI DAERAH (PAD)			Pimpinan dan Anggota DPRD serta seluruh Masyarakat Sulteng			Sekretariat DPRD Provinsi Sulawesi Tengah	
Sewa Ruang Rapat / Fasilitas Lainnya (Dokumen)							45	112.500.000,00	(13 Kabupaten dan Kota, SULAWESI TENGAH)	PENDAPATAN ASLI DAERAH (PAD)			Pimpinan dan Anggota DPRD serta seluruh Masyarakat Sulteng			Sekretariat DPRD Provinsi Sulawesi Tengah	
Cetak dan Penggandaan (Dokumen)							45	11.250.000,00	(13 Kabupaten dan Kota, SULAWESI TENGAH)	PENDAPATAN ASLI DAERAH (PAD)			Pimpinan dan Anggota DPRD serta seluruh masyarakat Sulteng			Sekretariat DPRD Provinsi Sulawesi Tengah	

NO	KODE	URUSAN/BIDANG URUSAN/PROGRAM/KEGIATAN/ SUB KEGIATAN	INDIKATOR PROGRAM/KEGIATAN/SUB KEGIATAN	Target Akhir Periode RPJMD	REALISASI CAPAIAN RKP TAHUN 2022	PRAKIRAAN CAPAIAN TARGET RKP TAHUN 2023	CAPAIAN KINERJA DAN KERANGKA PENDANAAN						KELOMPOK SASARAN	PRAKIRAAN MAJU RENCANA TAHUN 2025		PERANGKAT DAERAH PENANGGUNG JAWAB
							TARGET 2024	PAGU INDIKATIF (Rp)	LOKASI	SUMBER DANA	PRIORITAS			TARGET	PAGU INDIKATIF (Rp)	
											NASIONAL	DAERAH				
1	2	3	4	5	6	7	8	9	10	11	12	13	14	15	16	17
4.02.02.1.03.0008	Pembahasan Laporan Keterangan Pertanggungjawaban Kepala Daerah	Perjalanan Dinas Dalam Daerah (Dokumen)					45	429.950.000,00	(13 Kabupaten dan Kota, SULAWESI TENGAH)	PENDAPATAN ASLI DAERAH (PAD)			Pimpinan dan Anggota DPRD serta staf			Sekretariat DPRD Provinsi Sulawesi Tengah
		Jumlah Rekomendasi Hasil Pembahasan Laporan Keterangan Pertanggungjawaban Kepala Daerah (Dokumen)			1.00	4.00	1.00	21.750.000,00	(Kota Palu, KOTA PALU)		Meningkatkan Sumber Daya Manusia Yang Berkualitas Dan Berdaya Saing		1.00	50.025.000,00	Sekretariat DPRD Provinsi Sulawesi Tengah	
		Cetak dan Penggandaan (Laporan)					1	4.200.000,00	(Kota Palu, KOTA PALU)	PENDAPATAN ASLI DAERAH (PAD)			Pimpinan dan Anggota DPRD serta seluruh Masyarakat Sulteng			Sekretariat DPRD Provinsi Sulawesi Tengah
		Makan dan Minum Rapat (Laporan)					1	17.550.000,00	(Kota Palu, KOTA PALU)	PENDAPATAN ASLI DAERAH (PAD)			Pimpinan dan Anggota DPRD serta seluruh Masyarakat Sulteng			Sekretariat DPRD Provinsi Sulawesi Tengah
4.02.02.1.04	Peningkatan Kapasitas DPRD							12.599.705.295,00			Meningkatkan Sumber Daya Manusia Yang Berkualitas Dan Berdaya Saing	Percepatan Reformasi Birokrasi			94.534.536.956,00	
		Jumlah Laporan Peningkatan SDM DPRD (Orang)					55.00		(13 Kabupaten dan Kota, SULAWESI TENGAH)				55.00		Sekretariat DPRD Provinsi Sulawesi Tengah	
4.02.02.1.04.0001	Orientasi DPRD							10.094.932.000,00			Meningkatkan Sumber Daya Manusia Yang Berkualitas Dan Berdaya Saing				81.940.646.400,00	
		Jumlah Dokumen Hasil Penyelenggaraan Orientasi DPRD (Dokumen)			1.00	4.00	45.00		(Jakarta dan Sekitarnya, Luar Wilayah)				45.00		Sekretariat DPRD Provinsi Sulawesi Tengah	
		Pelaksana Tugas dan Fungsi DPRD (Kegiatan)					1	200.000.000,00	(Jalan Samratulangi, Kota Palu, Kec. Palu Timur, KOTA PALU)	PENDAPATAN ASLI DAERAH (PAD)			Perangkat Daerah			Sekretariat DPRD Provinsi Sulawesi Tengah
		Pelaksana Tugas dan Fungsi DPRD (Kegiatan)					1	400.000.000,00	(Jln Samratulangi, Kelurahan besusu Barat, Kec. Palu Timur, KOTA PALU)	PENDAPATAN ASLI DAERAH (PAD)			Perangkat Daerah			Sekretariat DPRD Provinsi Sulawesi Tengah
		Pelaksana Tugas dan Fungsi DPRD (Kegiatan)					1	300.000.000,00	(JL. DR. Sam Ratulangi No. 80, Kel. Besusu Barat, Kec. Palu Timur, Kota Palu, KOTA PALU)	PENDAPATAN ASLI DAERAH (PAD)			Perangkat Daerah			Sekretariat DPRD Provinsi Sulawesi Tengah
		Pelaksana Tugas dan Fungsi DPRD (Kegiatan)					1	60.000.000,00	(Jl. Samratulangi No. 80 Kelurahan Besusu Barat, Kecamatan Palu Timur Kota Palu, SULAWESI TENGAH)	PENDAPATAN ASLI DAERAH (PAD)			Perangkat Daerah			Sekretariat DPRD Provinsi Sulawesi Tengah
		Pelaksana Tugas dan Fungsi DPRD (Kegiatan)					1	100.000.000,00	(Sekretariat DPRD Provinsi Sulawesi Tengah, SULAWESI TENGAH)	PENDAPATAN ASLI DAERAH (PAD)			Perangkat Daerah			Sekretariat DPRD Provinsi Sulawesi Tengah
		Pelaksana Tugas dan Fungsi DPRD (Kegiatan)					1	250.000.000,00	(Jl. Samratulangi No. 80 Kelurahan Besusu Barat Kecamatan Palu Timur, KOTA PALU)	PENDAPATAN ASLI DAERAH (PAD)			Perangkat Daerah			Sekretariat DPRD Provinsi Sulawesi Tengah

NO	KODE	URUSAN/BIDANG URUSAN/PROGRAM/KEGIATAN/ SUB KEGIATAN	INDIKATOR PROGRAM/KEGIATAN/SUB KEGIATAN	Target Akhir Periode RPJMD	REALISASI CAPAIAN RKPD TAHUN 2022	PRAKIRAAN CAPAIAN TARGET RKPD TAHUN 2023	CAPAIAN KINERJA DAN KERANGKA PENDANAAN					KELOMPOK SASARAN	PRAKIRAAN MAJU RENCANA TAHUN 2025		PERANGKAT DAERAH PENANGGUNG JAWAB	
							TARGET 2024	PAGU INDIKATIF (Rp)	LOKASI	SUMBER DANA	PRIORITAS		TARGET	PAGU INDIKATIF (Rp)		
											NASIONAL					DAERAH
1	2	3	4	5	6	7	8	9	10	11	12	13	14	15	16	17
			Pelaksana Tugas dan Fungsi DPRD (Kegiatan)				1	100.000.000,00	(sekretariat DPRD Provinsi Sulawesi Tengah, jln. Samratulangi, KOTA PALU)	PENDAPATAN ASLI DAERAH (PAD)			Perangkat Daerah			Sekretariat DPRD Provinsi Sulawesi Tengah
			Pelaksana Tugas dan Fungsi DPRD (Kegiatan)				1	200.000.000,00	(Jl. Samratulangi No. 80 Kelurahan Besusu Barat, Kecamatan Palu Timur, Kota Palu Sulawesi Tengah, SULAWESI TENGAH)	PENDAPATAN ASLI DAERAH (PAD)			Perangkat Daerah			Sekretariat DPRD Provinsi Sulawesi Tengah
			Pelaksana Tugas dan Fungsi DPRD (Kegiatan)				1	140.000.000,00	(Jalan Dr. Samratulangi No.80 , Kota Palu, SULAWESI TENGAH)	PENDAPATAN ASLI DAERAH (PAD)			Perangkat Daerah			Sekretariat DPRD Provinsi Sulawesi Tengah
			Pelaksana Tugas dan Fungsi DPRD (Kegiatan)				1	140.000.000,00	(Jl. Sam Ratulangi No. 80 Besusu Barat, KOTA PALU)	PENDAPATAN ASLI DAERAH (PAD)			Perangkat Daerah			Sekretariat DPRD Provinsi Sulawesi Tengah
			Pelaksana Tugas dan Fungsi DPRD (Kegiatan)				1	150.000.000,00	(Kota Palu, KOTA PALU)	PENDAPATAN ASLI DAERAH (PAD)			Perangkat Daerah			Sekretariat DPRD Provinsi Sulawesi Tengah
			Pelaksana Tugas dan Fungsi DPRD (Kegiatan)				1	85.000.000,00	(JL. Dr. Jl. Sam Ratulangi No.80, Besusu Barat, Kec. Palu Timur, Kota Palu, KOTA PALU)	PENDAPATAN ASLI DAERAH (PAD)			Perangkat Daerah			Sekretariat DPRD Provinsi Sulawesi Tengah
			Pelaksana Tugas dan Fungsi DPRD (Kegiatan)				1	233.000.000,00	(Jln. Samratulangi no 80 Kota Palu Sulawesi Tengah, KOTA PALU)	PENDAPATAN ASLI DAERAH (PAD)			Perangkat Daerah			Sekretariat DPRD Provinsi Sulawesi Tengah
			Pelaksana Tugas dan Fungsi DPRD (Kegiatan)				1	100.000.000,00	(Jl. Samratulangi, Besusu Tengah, Palu Timur, Kota Palu, KOTA PALU)	PENDAPATAN ASLI DAERAH (PAD)			Perangkat Daerah			Sekretariat DPRD Provinsi Sulawesi Tengah
			Pelaksana Tugas dan Fungsi DPRD (Kegiatan)				1	30.000.000,00	(KEL. BESUSU BARAT KEC. PALU TIMUR KOTA PALU, KOTA PALU)	PENDAPATAN ASLI DAERAH (PAD)			Perangkat Daerah			Sekretariat DPRD Provinsi Sulawesi Tengah
			Pelaksana Tugas dan Fungsi DPRD (Kegiatan)				1	60.000.000,00	(Jl. Sam Ratulangi No. 80 Besusu Barat, KOTA PALU)	PENDAPATAN ASLI DAERAH (PAD)			Perangkat Daerah			Sekretariat DPRD Provinsi Sulawesi Tengah
			Pelaksana Tugas dan Fungsi DPRD (Kegiatan)				1	200.000.000,00	(Jl. Samratulangi, SULAWESI TENGAH)	PENDAPATAN ASLI DAERAH (PAD)			Perangkat Daerah			Sekretariat DPRD Provinsi Sulawesi Tengah
			Pelaksana Tugas dan Fungsi DPRD (Kegiatan)				1	100.000.000,00	(Kota Palu, KOTA PALU)	PENDAPATAN ASLI DAERAH (PAD)			Perangkat Daerah			Sekretariat DPRD Provinsi Sulawesi Tengah
			Pelaksana Tugas dan Fungsi DPRD (Kegiatan)				1	215.000.000,00	(Jalan Samratulangi Kec. Palu Timur Kota Palu, KOTA PALU)	PENDAPATAN ASLI DAERAH (PAD)			Perangkat Daerah			Sekretariat DPRD Provinsi Sulawesi Tengah
			Pelaksana Tugas dan Fungsi DPRD (Kegiatan)				1	200.000.000,00	(Jalan Samratulangi Kota Palu, SULAWESI TENGAH)	PENDAPATAN ASLI DAERAH (PAD)			Perangkat Daerah			Sekretariat DPRD Provinsi Sulawesi Tengah
			Pelaksana Tugas dan Fungsi DPRD (Kegiatan)				1	200.000.000,00	(Jl. Samratulangi, Kelurahan Besusu Barat, Kecamatan Palu Timur, KOTA PALU)	PENDAPATAN ASLI DAERAH (PAD)			Perangkat Daerah			Sekretariat DPRD Provinsi Sulawesi Tengah

NO	KODE	URUSAN/BIDANG URUSAN/PROGRAM/KEGIATAN/ SUB KEGIATAN	INDIKATOR PROGRAM/KEGIATAN/SUB KEGIATAN	Target Akhir Periode RPJMD	REALISASI CAPAIAN RKPD TAHUN 2022	PRAKIRAAN CAPAIAN TARGET RKPD TAHUN 2023	CAPAIAN KINERJA DAN KERANGKA PENDANAAN					KELOMPOK SASARAN	PRAKIRAAN MAJU RENCANA TAHUN 2025		PERANGKAT DAERAH PENANGGUNG JAWAB	
							TARGET 2024	PAGU INDIKATIF (Rp)	LOKASI	SUMBER DANA	PRIORITAS		TARGET	PAGU INDIKATIF (Rp)		
											NASIONAL					DAERAH
1	2	3	4	5	6	7	8	9	10	11	12	13	14	15	16	17
			<i>Pelaksana Tugas dan Fungsi DPRD (Kegiatan)</i>				1	200.000.000,00	(Kantor DPRD Prov. Sulteng, Jl. Dr. Sam Ratulangi No. 80, Besusu Barat., Kecamatan Palu Timur., Kota Palu, SULAWESI TENGAH)	PENDAPATAN ASLI DAERAH (PAD)			Perangkat Daerah			Sekretariat DPRD Provinsi Sulawesi Tengah
			<i>Pelaksana Tugas dan Fungsi DPRD (Kegiatan)</i>				1	250.000.000,00	(Kota Palu, SULAWESI TENGAH)	PENDAPATAN ASLI DAERAH (PAD)			Perangkat Daerah			Sekretariat DPRD Provinsi Sulawesi Tengah
			<i>Pelaksana Tugas dan Fungsi DPRD (Kegiatan)</i>				1	247.000.000,00	(Jl. Dr. Samratulangi No 80 Kelurahan Besusu Barat Kecamatan Palu Timur Kota Palu, KOTA PALU)	PENDAPATAN ASLI DAERAH (PAD)			Perangkat Daerah			Sekretariat DPRD Provinsi Sulawesi Tengah
			<i>Cetak dan Pengandaan (Dokumen)</i>				45	7.000.000,00	(Jakarta dan Sekitarnya, Luar Wilayah)	PENDAPATAN ASLI DAERAH (PAD)			Pimpinan dan Anggota DPRD			Sekretariat DPRD Provinsi Sulawesi Tengah
			<i>Pelaksana Tugas dan Fungsi DPRD (Kegiatan)</i>				1	50.000.000,00	(SULAWESI TENGAH, SULAWESI TENGAH)	PENDAPATAN ASLI DAERAH (PAD)			Perangkat Daerah			Sekretariat DPRD Provinsi Sulawesi Tengah
			<i>Pelaksana Tugas dan Fungsi DPRD (Kegiatan)</i>				1	500.000.000,00	(Tersebar, SULAWESI TENGAH)	PENDAPATAN ASLI DAERAH (PAD)			Perangkat Daerah			Sekretariat DPRD Provinsi Sulawesi Tengah
			<i>Pelaksana Tugas dan Fungsi DPRD (Kegiatan)</i>				1	200.000.000,00	(Jl. Dr. Samratulangi No. 80, Kota Palu, KOTA PALU)	PENDAPATAN ASLI DAERAH (PAD)			Perangkat Daerah			Sekretariat DPRD Provinsi Sulawesi Tengah
			<i>Pelaksana Tugas dan Fungsi DPRD (Kegiatan)</i>				1	200.000.000,00	(Jl. Samratulangi, Besusu Tengah, Palu Timur, Kota Palu, KOTA PALU)	PENDAPATAN ASLI DAERAH (PAD)			Perangkat Daerah			Sekretariat DPRD Provinsi Sulawesi Tengah
			<i>Pelaksana Tugas dan Fungsi DPRD (Kegiatan)</i>				1	250.000.000,00	(Jl. Dr Samratulangi, KOTA PALU)	PENDAPATAN ASLI DAERAH (PAD)			Perangkat Daerah			Sekretariat DPRD Provinsi Sulawesi Tengah
			<i>Pelaksana Tugas dan Fungsi DPRD (Kegiatan)</i>				1	137.500.000,00	(Jl Samratulangi No 80 Palu Sulawesi Tengah, KOTA PALU)	PENDAPATAN ASLI DAERAH (PAD)			Perangkat Daerah			Sekretariat DPRD Provinsi Sulawesi Tengah
			<i>Pelaksana Tugas dan Fungsi DPRD (Kegiatan)</i>				1	75.000.000,00	(Jl. Dr. Jl. Sam Ratulangi No.80, Besusu Bar., Kec. Palu Timur, Kota Palu, SULAWESI TENGAH)	PENDAPATAN ASLI DAERAH (PAD)			Perangkat Daerah			Sekretariat DPRD Provinsi Sulawesi Tengah
			<i>Pelaksana Tugas dan Fungsi DPRD (Kegiatan)</i>				1	73.000.000,00	(Jl. Dr. Sam Ratulangi No. 80 Kelurahan Besusu Barat Kecamatan Palu Timur Kota Palu, KOTA PALU)	PENDAPATAN ASLI DAERAH (PAD)			Perangkat Daerah			Sekretariat DPRD Provinsi Sulawesi Tengah
			<i>Pelaksana Tugas dan Fungsi DPRD (Kegiatan)</i>				1	100.000.000,00	(JALAN SAMRATULANGI NO 80 PALU, SULAWESI TENGAH)	PENDAPATAN ASLI DAERAH (PAD)			Perangkat Daerah			Sekretariat DPRD Provinsi Sulawesi Tengah
			<i>Pelaksana Tugas dan Fungsi DPRD (Kegiatan)</i>				1	200.000.000,00	(Set DPRD, SULAWESI TENGAH)	PENDAPATAN ASLI DAERAH (PAD)			Perangkat Daerah			Sekretariat DPRD Provinsi Sulawesi Tengah
			<i>Pelaksana Tugas dan Fungsi DPRD (Kegiatan)</i>				1	350.000.000,00	(Jalan Sam Ratulangi No 80, Kel Besusu Barat, Kec Palu Timur, KOTA PALU)	PENDAPATAN ASLI DAERAH (PAD)			Perangkat Daerah			Sekretariat DPRD Provinsi Sulawesi Tengah

NO	KODE	URUSAN/BIDANG URUSAN/PROGRAM/KEGIATAN/ SUB KEGIATAN	INDIKATOR PROGRAM/KEGIATAN/SUB KEGIATAN	Target Akhir Periode RPJMD	REALISASI CAPAIAN RKPD TAHUN 2022	PRAKIRAAN CAPAIAN TARGET RKPD TAHUN 2023	CAPAIAN KINERJA DAN KERANGKA PENDANAAN					KELOMPOK SASARAN	PRAKIRAAN MAJU RENCANA TAHUN 2025		PERANGKAT DAERAH PENANGGUNG JAWAB	
							TARGET 2024	PAGU INDIKATIF (Rp)	LOKASI	SUMBER DANA	PRIORITAS		TARGET	PAGU INDIKATIF (Rp)		
											NASIONAL					DAERAH
1	2	3	4	5	6	7	8	9	10	11	12	13	14	15	16	17
			Pelaksana Tugas dan Fungsi DPRD (Kegiatan)				1	150.000.000,00	(Jl. Dr. Sam Ratulangi No.80, Kelurahan Besusu Barat, Kecamatan Palu Timur, KOTA PALU)	PENDAPATAN ASLI DAERAH (PAD)			Perangkat Daerah			Sekretariat DPRD Provinsi Sulawesi Tengah
			Pelaksana Tugas dan Fungsi DPRD (Kegiatan)				1	240.000.000,00	((Jl. Samratulangi, Kel. Besusu Barat, Kecamatan Palu Timur, KOTA PALU), KOTA PALU)	PENDAPATAN ASLI DAERAH (PAD)			Perangkat Daerah			Sekretariat DPRD Provinsi Sulawesi Tengah
			Pelaksana Tugas dan Fungsi DPRD (Kegiatan)				1	190.000.000,00	(Jl. Sam Ratulangi No. 80 Palu Timur, KOTA PALU)	PENDAPATAN ASLI DAERAH (PAD)			Perangkat Daerah			Sekretariat DPRD Provinsi Sulawesi Tengah
			Perjalan Dinas Luar Daerah (Dokumen)				45	1.477.432.000,00	(Jakarta dan sekitarnya, Luar Wilayah)	PENDAPATAN ASLI DAERAH (PAD)			Pimpinan dan Anggota DPRD serta staf			Sekretariat DPRD Provinsi Sulawesi Tengah
			Pelaksana Tugas dan Fungsi DPRD (Kegiatan)				1	170.000.000,00	(Jl. Sam Ratulangi No. 80 Kota Palu Sulteng, SULAWESI TENGAH)	PENDAPATAN ASLI DAERAH (PAD)			Perangkat Daerah			Sekretariat DPRD Provinsi Sulawesi Tengah
			Pelaksana Tugas dan Fungsi DPRD (Kegiatan)				1	125.000.000,00	(Jalan Samratulangi no 80, SULAWESI TENGAH)	PENDAPATAN ASLI DAERAH (PAD)			Perangkat Daerah			Sekretariat DPRD Provinsi Sulawesi Tengah
			Pelaksana Tugas dan Fungsi DPRD (Kegiatan)				1	150.000.000,00	(Jl. Samratulangi No. 80 Kelurahan Besusu Barat, Kecamatan Palu Timur, Kota Palu, SULAWESI TENGAH)	PENDAPATAN ASLI DAERAH (PAD)			Perangkat Daerah			Sekretariat DPRD Provinsi Sulawesi Tengah
			Pelaksana Tugas dan Fungsi DPRD (Kegiatan)				1	170.000.000,00	(jalan Samratulangi no 80 palu sulawesi Tengah, SULAWESI TENGAH)	PENDAPATAN ASLI DAERAH (PAD)			Perangkat Daerah			Sekretariat DPRD Provinsi Sulawesi Tengah
			Pelaksana Tugas dan Fungsi DPRD (Kegiatan)				1	500.000.000,00	(Sulawesi Tengah, SULAWESI TENGAH)	PENDAPATAN ASLI DAERAH (PAD)			Perangkat Daerah			Sekretariat DPRD Provinsi Sulawesi Tengah
			Pelaksana Tugas dan Fungsi DPRD (Kegiatan)				1	200.000.000,00	(Jl. Samratulangi, Kec. Palu Timur, Kota Palu, KOTA PALU)	PENDAPATAN ASLI DAERAH (PAD)			Perangkat Daerah			Sekretariat DPRD Provinsi Sulawesi Tengah
			Pelaksana Tugas dan Fungsi DPRD (Kegiatan)				1	120.000.000,00	(Jln. Samratulangi No 80 Palu Timur, KOTA PALU)	PENDAPATAN ASLI DAERAH (PAD)			Perangkat Daerah			Sekretariat DPRD Provinsi Sulawesi Tengah
			Pelaksana Tugas dan Fungsi DPRD (Kegiatan)				1	300.000.000,00	(jl. Samratulangi No 80, Palu, KOTA PALU)	PENDAPATAN ASLI DAERAH (PAD)			Perangkat Daerah			Sekretariat DPRD Provinsi Sulawesi Tengah
	4.02.02.1.04.0002	Pendalaman Tugas DPRD						610.892.000,00							1.405.051.600,00	
			Jumlah Dokumen Hasil Pendalaman Tugas DPRD (Dokumen)		1.00	4.00	45.00		(Jakarta dan Sekitarnya, Luar Wilayah)					45.00		Sekretariat DPRD Provinsi Sulawesi Tengah
			Kontribusi (Dokumen)				45	270.000.000,00	(Jakarta dan Sekitarnya, Luar Wilayah)	PENDAPATAN ASLI DAERAH (PAD)			Pimpinan dan Anggota DPRD			Sekretariat DPRD Provinsi Sulawesi Tengah
			Perjalanan Dinas Luar Daerah (Dokumen)				45	340.892.000,00	(Jakarta dan Sekitarnya, Luar Wilayah)	PENDAPATAN ASLI DAERAH (PAD)			Pimpinan dan Anggota DPRD			Sekretariat DPRD Provinsi Sulawesi Tengah

NO	KODE	URUSAN/BIDANG URUSAN/PROGRAM/KEGIATAN/ SUB KEGIATAN	INDIKATOR PROGRAM/KEGIATAN/SUB KEGIATAN	Target Akhir Periode RPJMD	REALISASI CAPAIAN RKPD TAHUN 2022	PRAKIRAAN CAPAIAN TARGET RKPD TAHUN 2023	CAPAIAN KINERJA DAN KERANGKA PENDANAAN						KELOMPOK SASARAN	PRAKIRAAN MAJU RENCANA TAHUN 2025		PERANGKAT DAERAH PENANGGUNG JAWAB									
							TARGET 2024	PAGU INDIKATIF (Rp)	LOKASI	SUMBER DANA	PRIORITAS			TARGET	PAGU INDIKATIF (Rp)										
											NASIONAL	DAERAH													
1	2	3	4	5	6	7	8	9	10	11	12	13	14	15	16	17									
4.02.02.1.04.0004	4.02.02.1.04.0004	Penyediaan Kelompok Pakar dan Tim Ahli						459.000.000,00			Meningkatkan Sumber Daya Manusia Yang Berkualitas Dan Berdaya Saing				527.850.000,00										
			Jumlah Orang dalam Kelompok Pakar dan Tim Ahli (Orang)		5.00	5.00	18.00		(Kota Palu, KOTA PALU)					18.00			Sekretariat DPRD Provinsi Sulawesi Tengah								
			Jasa Tenaga Ahli/Instruktur/Narasumber (Orang)				18	459.000.000,00	(Kota Palu, KOTA PALU)	PENDAPATAN ASLI DAERAH (PAD)		Pimpinan dan Anggota DPRD					Sekretariat DPRD Provinsi Sulawesi Tengah								
			4.02.02.1.04.0005	4.02.02.1.04.0005	Penyediaan Tenaga Ahli Fraksi						204.000.000,00			Meningkatkan Sumber Daya Manusia Yang Berkualitas Dan Berdaya Saing				234.600.000,00							
						Jumlah Tenaga Ahli Fraksi (Orang)		8.00	8.00	8.00		(Kota Palu, KOTA PALU)					8.00			Sekretariat DPRD Provinsi Sulawesi Tengah					
						Jasa Tenaga Ahli/Instruktur/Narasumber (Orang)				8	204.000.000,00	(Kota Palu, KOTA PALU)	PENDAPATAN ASLI DAERAH (PAD)		Pimpinan dan Anggota DPRD					Sekretariat DPRD Provinsi Sulawesi Tengah					
						4.02.02.1.04.0006	4.02.02.1.04.0006	Penyelenggaraan Hubungan Masyarakat						28.550.000,00			Meningkatkan Sumber Daya Manusia Yang Berkualitas Dan Berdaya Saing				65.665.000,00				
									Jumlah Dokumen Hasil Penyelenggaraan Hubungan Masyarakat (Dokumen)		4.00	4.00	4.00		(Kota Palu, KOTA PALU)					4.00			Sekretariat DPRD Provinsi Sulawesi Tengah		
									Cetak dan Penggandaan (Dokumen)				4	1.050.000,00	(Kota Palu, KOTA PALU)	PENDAPATAN ASLI DAERAH (PAD)		Pimpinan dan Anggota DPRD					Sekretariat DPRD Provinsi Sulawesi Tengah		
									Makan dan Minum (Dokumen)				4	27.500.000,00	(Kota Palu, KOTA PALU)	PENDAPATAN ASLI DAERAH (PAD)		Pimpinan dan Anggota DPRD					Sekretariat DPRD Provinsi Sulawesi Tengah		
									4.02.02.1.04.0007	4.02.02.1.04.0007	Penyusunan Program Kerja DPRD						152.331.295,00			Meningkatkan Sumber Daya Manusia Yang Berkualitas Dan Berdaya Saing				700.723.956,00	
												Jumlah Dokumen Rencana Kerja DPRD (Dokumen)		1.00	1.00	1.00		(Kota Palu, KOTA PALU)					1.00		
Cetak dan Penggandaan (Dokumen)													1	55.781.295,00	(Kota Palu, KOTA PALU)	PENDAPATAN ASLI DAERAH (PAD)		Pimpinan dan Anggota DPRD					Sekretariat DPRD Provinsi Sulawesi Tengah		
Tim Penyusun (Dokumen)													1	14.150.000,00	(Kota Palu, KOTA PALU)	PENDAPATAN ASLI DAERAH (PAD)		Pimpinan dan Anggota DPRD					Sekretariat DPRD Provinsi Sulawesi Tengah		
Makan dan Minum (Dokumen)													1	5.500.000,00	(Kota Palu, KOTA PALU)	PENDAPATAN ASLI DAERAH (PAD)		Pimpinan dan Anggota DPRD					Sekretariat DPRD Provinsi Sulawesi Tengah		
Perjalanan Dinas Dalam Daerah (Dokumen)				1	76.900.000,00							(Kota Palu, KOTA PALU)	PENDAPATAN ASLI DAERAH (PAD)		Pimpinan dan Daerah					Sekretariat DPRD Provinsi Sulawesi Tengah					

NO	KODE	URUSAN/BIDANG URUSAN/PROGRAM/KEGIATAN/ SUB KEGIATAN	INDIKATOR PROGRAM/KEGIATAN/SUB KEGIATAN	Target Akhir Periode RPJMD	REALISASI CAPAIAN RKP TAHUN 2022	PRAKIRAAN CAPAIAN TARGET RKP TAHUN 2023	CAPAIAN KINERJA DAN KERANGKA PENDANAAN						KELOMPOK SASARAN	PRAKIRAAN MAJU RENCANA TAHUN 2025		PERANGKAT DAERAH PENANGGUNG JAWAB
							TARGET 2024	PAGU INDIKATIF (Rp)	LOKASI	SUMBER DANA	PRIORITAS			TARGET	PAGU INDIKATIF (Rp)	
											NASIONAL	DAERAH				
1	2	3	4	5	6	7	8	9	10	11	12	13	14	15	16	17
	4.02.02.1.04.0008	Publikasi dan Dokumentasi DPRD						1.050.000.000,00			Meningkatkan Sumber Daya Manusia Yang Berkualitas Dan Berdaya Saing				9.660.000.000,00	
		Jumlah Dokumen Publikasi dan Dokumentasi DPRD (Dokumen)			1.00	4.00	4.00		(Kota Palu, KOTA PALU)					4.00		Sekretariat DPRD Provinsi Sulawesi Tengah
		Bahan dan Cetak (Dokumen)					4	100.000.000,00	(13 Kabupaten dan Kota, SULAWESI TENGAH)	PENDAPATAN ASLI DAERAH (PAD)			Pimpinan dan Anggota DPRD			Sekretariat DPRD Provinsi Sulawesi Tengah
		ATK Kegiatan (Dokumen)					4	2.500.000,00	(13 Kabupaten dan Kota, SULAWESI TENGAH)	PENDAPATAN ASLI DAERAH (PAD)			Pimpinan dan Anggota DPRD			Sekretariat DPRD Provinsi Sulawesi Tengah
		Langganan Jurnal/ Surat Kabar/ Majalah (Dokumen)					4	350.000.000,00	(13 Kabupaten dan Kota, SULAWESI TENGAH)	PENDAPATAN ASLI DAERAH (PAD)			Pimpinan dan Anggota DPRD			Sekretariat DPRD Provinsi Sulawesi Tengah
		Makan dan Minum (Dokumen)					4	150.000.000,00	(13 Kabupaten dan Kota, SULAWESI TENGAH)	PENDAPATAN ASLI DAERAH (PAD)			Pimpinan dan Anggota DPRD			Sekretariat DPRD Provinsi Sulawesi Tengah
		Perjalanan Dinas Luar Daerah (Dokumen)					4	150.000.000,00	(13 Kabupaten dan Kota, SULAWESI TENGAH)	PENDAPATAN ASLI DAERAH (PAD)			Pimpinan dan Anggota DPRD			Sekretariat DPRD Provinsi Sulawesi Tengah
		Tim Penyusun (Dokumen)					4	50.000.000,00	(13 Kabupaten dan Kota, SULAWESI TENGAH)	PENDAPATAN ASLI DAERAH (PAD)			Pimpinan dan Anggota DPRD			Sekretariat DPRD Provinsi Sulawesi Tengah
		Perjalanan Dinas Dalam Daerah (Dokumen)					4	97.500.000,00	(13 Kabupaten dan Kota, SULAWESI TENGAH)	PENDAPATAN ASLI DAERAH (PAD)			Pimpinan dan Anggota DPRD			Sekretariat DPRD Provinsi Sulawesi Tengah
		Jasa Iklan/ Reklame, Film, dan Pemotretan (Dokumen)					4	150.000.000,00	(13 Kabupaten dan Kota, SULAWESI TENGAH)	PENDAPATAN ASLI DAERAH (PAD)			Pimpinan dan Anggota DPRD serta seluruh Masyarakat Sulteng			Sekretariat DPRD Provinsi Sulawesi Tengah
	4.02.02.1.05	Penyerapan dan Penghimpunan Aspirasi Masyarakat						5.653.700.125,00			Meningkatkan Sumber Daya Manusia Yang Berkualitas Dan Berdaya Saing	Percepatan Reformasi Birokrasi			36.176.551.364,00	
		Jumlah Dokumen Pokir-Pokir Pikiran DPRD (Dokumen)					1.00		(13 Kabupaten dan Kota, SULAWESI TENGAH)					1.00		Sekretariat DPRD Provinsi Sulawesi Tengah
	4.02.02.1.05.0001	Kunjungan Kerja dalam Daerah						488.000.000,00			Meningkatkan Sumber Daya Manusia Yang Berkualitas Dan Berdaya Saing				561.200.000,00	
		Jumlah Laporan Hasil Kunjungan Kerja DPRD (Laporan)			3.00	3.00	3.00		(13 Kabupaten dan Kota, SULAWESI TENGAH)					3.00		Sekretariat DPRD Provinsi Sulawesi Tengah
		Perjalanan Dinas Dalam Daerah (Laporan)					3	488.000.000,00	(13 Kabupaten dan Kota, SULAWESI TENGAH)	PENDAPATAN ASLI DAERAH (PAD)			Pimpinan dan Anggota DPRD serta Seluruh Masyarakat Sulteng			Sekretariat DPRD Provinsi Sulawesi Tengah
	4.02.02.1.05.0002	Penyusunan Pokok-Pokok Pikiran DPRD						8.110.000,00			Meningkatkan Sumber Daya Manusia Yang Berkualitas Dan Berdaya Saing				27.979.500,00	

NO	KODE	URUSAN/BIDANG URUSAN/PROGRAM/KEGIATAN/ SUB KEGIATAN	INDIKATOR PROGRAM/KEGIATAN/SUB KEGIATAN	Target Akhir Periode RPJMD	REALISASI CAPAIAN RKP TAHUN 2022	PRAKIRAAN CAPAIAN TARGET RKP TAHUN 2023	CAPAIAN KINERJA DAN KERANGKA PENDANAAN						KELOMPOK SASARAN	PRAKIRAAN MAJU RENCANA TAHUN 2025		PERANGKAT DAERAH PENANGGUNG JAWAB	
							TARGET 2024	PAGU INDIKATIF (Rp)	LOKASI	SUMBER DANA	PRIORITAS			TARGET	PAGU INDIKATIF (Rp)		
											NASIONAL	DAERAH					
1	2	3	4	5	6	7	8	9	10	11	12	13	14	15	16	17	
4.02.02.1.05.0003	Pelaksanaan Reses	Jumlah Dokumen Pokok-Pokok Pikiran DPRD yang Disusun (Dokumen)			1.00	1.00	1.00		(Kota Palu, KOTA PALU)					1.00		Sekretariat DPRD Provinsi Sulawesi Tengah	
		Tim Penyusun Renja DPRD (Dokumen)					1	2.000.000,00	(Kota Palu, KOTA PALU)	PENDAPATAN ASLI DAERAH (PAD)			Pimpinan dan Anggota DPRD serta staf			Sekretariat DPRD Provinsi Sulawesi Tengah	
		ATK Kegiatan (Dokumen)					1	1.050.000,00	(Kota Palu, KOTA PALU)	PENDAPATAN ASLI DAERAH (PAD)			Pimpinan dan Anggota DPRD serta staf			Sekretariat DPRD Provinsi Sulawesi Tengah	
		Makan dan Minum (Dokumen)					1	5.060.000,00	(Kota Palu, KOTA PALU)	PENDAPATAN ASLI DAERAH (PAD)			Pimpinan dan Anggota DPRD serta seluruh Masyarakat Sulteng			Sekretariat DPRD Provinsi Sulawesi Tengah	
									5.157.590.125,00				Meningkatkan Sumber Daya Manusia Yang Berkualitas Dan Berdaya Saing			35.587.371.864,00	
		Jumah Dokumen Hasil Pelaksanaan Reses (Dokumen)			3.00	3.00	3.00			(13 Kabupaten dan Kota, SULAWESI TENGAH)					3.00		Sekretariat DPRD Provinsi Sulawesi Tengah
		Cetak dan Penggandaan (Dokumen)						3	135.000.000,00	(13 Kabupaten dan Kota, SULAWESI TENGAH)	PENDAPATAN ASLI DAERAH (PAD)			Pimpinan dan Anggota DPRD serta seluruh Masyarakat Sulteng			Sekretariat DPRD Provinsi Sulawesi Tengah
		Makan dan Minum (Dokumen)						3	2.340.000.000,00	(13 Kabupaten dan Kota, SULAWESI TENGAH)	PENDAPATAN ASLI DAERAH (PAD)			Pimpinan dan Anggota DPRD serta seluruh Msyarakat sulteng			Sekretariat DPRD Provinsi Sulawesi Tengah
		Honorarium Panitia RESES (Dokumen)						3	150.000.000,00	(13 Kabupaten dan Kota, SULAWESI TENGAH)	PENDAPATAN ASLI DAERAH (PAD)			Pimpinan dan Anggota DPRD serta seluruh Masyarakat Sulteng			Sekretariat DPRD Provinsi Sulawesi Tengah
		Perjalanan Dinas Dalam Daerah (Dokumen)						3	794.090.125,00	(13 Kabupaten dan Kota, SULAWESI TENGAH)	PENDAPATAN ASLI DAERAH (PAD)			Pimpinan dan Anggota DPRD serta seluruh Masyarakat Sulteng			Sekretariat DPRD Provinsi Sulawesi Tengah
sewa rumah/gedung/Gudang/Parkir (Dokumen)						3	900.000.000,00	(13 Kabupaten dan Kota, SULAWESI TENGAH)	PENDAPATAN ASLI DAERAH (PAD)			Pimpinan dan Anggota DPRD serta seluruh Masyarakat sulteng			Sekretariat DPRD Provinsi Sulawesi Tengah		
Sewa Kendaraan (Dokumen)						3	838.500.000,00	(13 Kabupaten dan Kota, SULAWESI TENGAH)	PENDAPATAN ASLI DAERAH (PAD)			Pimpinan dan Anggota DPRD serta seluruh masyarakat Sulteng			Sekretariat DPRD Provinsi Sulawesi Tengah		
4.02.02.1.06	Pelaksanaan dan Pengawasan Kode Etik DPRD						125.000.000,00				Meningkatkan Sumber Daya Manusia Yang Berkualitas Dan Berdaya Saing	Percepatan Reformasi Birokrasi			402.500.000,00		
4.02.02.1.06.0001	Penyusunan Kode Etik DPRD													1.00		Sekretariat DPRD Provinsi Sulawesi Tengah	
								50.000.000,00				Meningkatkan Sumber Daya Manusia Yang Berkualitas Dan Berdaya Saing			57.500.000,00		

NO	KODE	URUSAN/BIDANG URUSAN/PROGRAM/KEGIATAN/ SUB KEGIATAN	INDIKATOR PROGRAM/KEGIATAN/SUB KEGIATAN	Target Akhir Periode RPJMD	REALISASI CAPAIAN RKP TAHUN 2022	PRAKIRAAN CAPAIAN TARGET RKP TAHUN 2023	CAPAIAN KINERJA DAN KERANGKA PENDANAAN						KELOMPOK SASARAN	PRAKIRAAN MAJU RENCANA TAHUN 2025		PERANGKAT DAERAH PENANGGUNG JAWAB	
							TARGET 2024	PAGU INDIKATIF (Rp)	LOKASI	SUMBER DANA	PRIORITAS			TARGET	PAGU INDIKATIF (Rp)		
											NASIONAL	DAERAH					
1	2	3	4	5	6	7	8	9	10	11	12	13	14	15	16	17	
4.02.02.1.06.0002	Pengawasan Kode Etik DPRD	Jumlah Kode Etik dan Tata Beracara DPRD (Dokumen)			1.00	1.00	1.00		(Kota Palu, KOTA PALU)					1.00		Sekretariat DPRD Provinsi Sulawesi Tengah	
		Bahan Cetak (Dokumen)					1	50.000.000,00	(Kota Palu, KOTA PALU)	PENDAPATAN ASLI DAERAH (PAD)			Pimpinan dan Anggota DPRD			Sekretariat DPRD Provinsi Sulawesi Tengah	
									75.000.000,00			Meningkatkan Sumber Daya Manusia Yang Berkualitas Dan Berdaya Saing			4.00	345.000.000,00	
		Jumlah Laporan Hasil Pengawasan Kode Etik DPRD (Laporan)			1.00	1.00	4.00		(Kota Palu, KOTA PALU)								Sekretariat DPRD Provinsi Sulawesi Tengah
		Makan dan Minum (Laporan)					4	10.000.000,00	(Kota Palu, KOTA PALU)	PENDAPATAN ASLI DAERAH (PAD)			Pimpinan dan Anggota DPRD				Sekretariat DPRD Provinsi Sulawesi Tengah
		Perjalanan Dinas Luar Daerah (Laporan)					4	50.000.000,00	(Kota Palu, KOTA PALU)	PENDAPATAN ASLI DAERAH (PAD)			Pimpinan dan Anggota DPRD				Sekretariat DPRD Provinsi Sulawesi Tengah
		ATK Kegiatan (Dokumen)					3	5.000.000,00	(Kota Palu, KOTA PALU)	PENDAPATAN ASLI DAERAH (PAD)			Pimpinan dan Anggota DPRD				Sekretariat DPRD Provinsi Sulawesi Tengah
Bahan Cetak (Laporan)					4	10.000.000,00	(Kota Palu, KOTA PALU)	PENDAPATAN ASLI DAERAH (PAD)			Pimpinan dan Anggota DPRD				Sekretariat DPRD Provinsi Sulawesi Tengah		
4.02.02.1.07.0001	Fasilitasi, Verifikasi, dan Koordinasi Persetujuan Kerja Sama Daerah	Pembahasan Kerja Sama Daerah						221.000.000,00			Meningkatkan Sumber Daya Manusia Yang Berkualitas Dan Berdaya Saing	Percepatan Reformasi Birokrasi			1.091.350.000,00		
		Jumlah Dokumen Pembahasan Kerjasama Daerah (MoU) (Laporan)					1.00		(Indonesia, Luar Wilayah)					1.00		Sekretariat DPRD Provinsi Sulawesi Tengah	
									156.000.000,00			Meningkatkan Sumber Daya Manusia Yang Berkualitas Dan Berdaya Saing				717.600.000,00	
		Jumlah Dokumen Rekomendasi Hasil Fasilitasi, Verifikasi, dan Koordinasi Persetujuan Kerja Sama Daerah (Dokumen)			1.00	1.00	1.00		(Jakarta dan Sekitarnya, Luar Wilayah)						1.00		Sekretariat DPRD Provinsi Sulawesi Tengah
		Makan dan Minum (Dokumen)					1	15.000.000,00	(Luar Negeri, Luar Wilayah)	PENDAPATAN ASLI DAERAH (PAD)			Pimpinan dan Anggota DPRD				Sekretariat DPRD Provinsi Sulawesi Tengah
		Bahan Cetak (Dokumen)					1	10.000.000,00	(Luar Negeri, Luar Wilayah)	PENDAPATAN ASLI DAERAH (PAD)			Pimpinan dan Anggota DPRD				Sekretariat DPRD Provinsi Sulawesi Tengah
		Perjalanan Dinas Luar Daerah (Dokumen)					1	50.000.000,00	(Jakarta dan Sekitarnya, Luar Wilayah)	PENDAPATAN ASLI DAERAH (PAD)			Pimpinan dan Anggota DPRD				Sekretariat DPRD Provinsi Sulawesi Tengah
Perjalanan Dinas Luar Negeri (Dokumen)					1	81.000.000,00	(Luar Negeri, Luar Wilayah)	PENDAPATAN ASLI DAERAH (PAD)			Pimpinan dan Anggota DPRD				Sekretariat DPRD Provinsi Sulawesi Tengah		

NO	KODE	URUSAN/BIDANG URUSAN/PROGRAM/KEGIATAN/ SUB KEGIATAN	INDIKATOR PROGRAM/KEGIATAN/SUB KEGIATAN	Target Akhir Periode RPJMD	REALISASI CAPAIAN RKP TAHUN 2022	PRAKIRAAN CAPAIAN TARGET RKP TAHUN 2023	CAPAIAN KINERJA DAN KERANGKA PENDANAAN						KELOMPOK SASARAN	PRAKIRAAN MAJU RENCANA TAHUN 2025		PERANGKAT DAERAH PENANGGUNG JAWAB							
							TARGET 2024	PAGU INDIKATIF (Rp)	LOKASI	SUMBER DANA	PRIORITAS			TARGET	PAGU INDIKATIF (Rp)								
											NASIONAL	DAERAH											
1	2	3	4	5	6	7	8	9	10	11	12	13	14	15	16	17							
4.02.02.1.07.0002	Penyusunan Bahan Komunikasi dan Publikasi	Jumlah Dokumen Bahan Komunikasi dan Publikasi yang Disusun (Dokumen)	1.00	1.00	1.00	65.000.000,00	(Kota Palu, KOTA PALU)	Peningkatkan Sumber Daya Manusia Yang Berkualitas Dan Berdaya Saing	Pimpinan dan Anggota DPRD	1.00	373.750.000,00	Sekretariat DPRD Provinsi Sulawesi Tengah											
													Bahan Cetak (Dokumen)	1	5.000.000,00	(Kota Palu, KOTA PALU)	PENDAPATAN ASLI DAERAH (PAD)	ASN dan Staf	Sekretariat DPRD Provinsi Sulawesi Tengah				
													Honararium Tim Penyusun (Dokumen)	1	5.000.000,00	(Kota Palu, KOTA PALU)	PENDAPATAN ASLI DAERAH (PAD)	Pimpinan dan Anggota DPRD	Sekretariat DPRD Provinsi Sulawesi Tengah				
													Makan dan Minum (Dokumen)	1	5.500.000,00	(Kota Palu, KOTA PALU)	PENDAPATAN ASLI DAERAH (PAD)	Pimpinan dan Anggota DPRD	Sekretariat DPRD Provinsi Sulawesi Tengah				
													Perjalanan Dinas Dalam Daerah (Dokumen)	1	20.000.000,00	(Kota Palu, KOTA PALU)	PENDAPATAN ASLI DAERAH (PAD)	Pimpinan dan Anggota DPRD	Sekretariat DPRD Provinsi Sulawesi Tengah				
													Perjalanan Dinas Luar Daerah (Dokumen)	1	29.500.000,00	(Kota Palu, KOTA PALU)	PENDAPATAN ASLI DAERAH (PAD)	Pimpinan dan Anggota DPRD	Sekretariat DPRD Provinsi Sulawesi Tengah				
4.02.02.1.08	Fasilitasi Tugas DPRD	Jumlah Laporan Kinerja DPRD (Dokumen)	1.00	869.504.170,00	(Indonesia, Luar Wilayah)	Peningkatkan Sumber Daya Manusia Yang Berkualitas Dan Berdaya Saing	Percepatan Reformasi Birokrasi	1.00	2.723.219.184,00	Sekretariat DPRD Provinsi Sulawesi Tengah													
											4.02.02.1.08.0001	Koordinasi dan Konsultasi Pelaksanaan Tugas DPRD	Jumlah Dokumen Hasil Koordinasi dan Konsultasi Pelaksanaan Tugas DPRD (Dokumen)	3.00	3.00	1.00	230.000.000,00	(Jakarta dan Sekitarnya, Luar Wilayah)	Peningkatkan Sumber Daya Manusia Yang Berkualitas Dan Berdaya Saing	Pimpinan dan Anggota DPRD	1.00	529.000.000,00	Sekretariat DPRD Provinsi Sulawesi Tengah
4.02.02.1.08.0002	Penyusunan Laporan Kinerja DPRD	Jumlah Laporan Fraksi, Alat Kelengkapan dan Kinerja DPRD yang Disusun (Laporan)	1.00	8.00	4.00	65.000.000,00	(Kota Palu, KOTA PALU)	Peningkatkan Sumber Daya Manusia Yang Berkualitas Dan Berdaya Saing	Pimpinan dan Anggota DPRD	4.00	299.000.000,00	Sekretariat DPRD Provinsi Sulawesi Tengah											
													Makan dan Minum Rapat (Laporan)	4	32.500.000,00	(Kota Palu, KOTA PALU)	PENDAPATAN ASLI DAERAH (PAD)	Pimpinan dan Anggota DPRD	Sekretariat DPRD Provinsi Sulawesi Tengah				

NO	KODE	URUSAN/BIDANG URUSAN/PROGRAM/KEGIATAN/ SUB KEGIATAN	INDIKATOR PROGRAM/KEGIATAN/SUB KEGIATAN	Target Akhir Periode RPJMD	REALISASI CAPAIAN RKP TAHUN 2022	PRAKIRAAN CAPAIAN TARGET RKP TAHUN 2023	CAPAIAN KINERJA DAN KERANGKA PENDANAAN						KELOMPOK SASARAN	PRAKIRAAN MAJU RENCANA TAHUN 2025		PERANGKAT DAERAH PENANGGUNG JAWAB			
							TARGET 2024	PAGU INDIKATIF (Rp)	LOKASI	SUMBER DANA	PRIORITAS			TARGET	PAGU INDIKATIF (Rp)				
											NASIONAL	DAERAH							
1	2	3	4	5	6	7	8	9	10	11	12	13	14	15	16	17			
1	4.02.02.1.08.0003	Fasilitasi Pelaksanaan Tugas Badan Musyawarah	Jasa Tenaga Ahli (Laporan)				4	17.000.000,00	(Kota Palu, KOTA PALU)	PENDAPATAN ASLI DAERAH (PAD)			Pimpinan dan Anggota DPRD			Sekretariat DPRD Provinsi Sulawesi Tengah			
			ATK Kegiatan (Laporan)				4	2.000.000,00	(Kota Palu, KOTA PALU)	PENDAPATAN ASLI DAERAH (PAD)			Pimpinan dan Anggota DPRD			Sekretariat DPRD Provinsi Sulawesi Tengah			
			Cetak dan Penggandaan (Laporan)				4	13.500.000,00	(Kota Palu, KOTA PALU)	PENDAPATAN ASLI DAERAH (PAD)			Pimpinan dan Anggota DPRD			Sekretariat DPRD Provinsi Sulawesi Tengah			
			Jumlah Dokumen Hasil Fasilitasi Pelaksanaan Tugas Badan Musyawarah (Dokumen)		3.00	3.00	3.00		75.000.000,00				Meningkatkan Sumber Daya Manusia Yang Berkualitas Dan Berdaya Saing		3.00	172.500.000,00	Sekretariat DPRD Provinsi Sulawesi Tengah		
			ATK Kegiatan (Dokumen)				3	15.500.000,00	(Kota Palu, KOTA PALU)	PENDAPATAN ASLI DAERAH (PAD)			Pimpinan dan Anggota DPRD			Sekretariat DPRD Provinsi Sulawesi Tengah			
			Makan dan Minum Rapat (Dokumen)				3	59.500.000,00	(Kota Palu, KOTA PALU)	PENDAPATAN ASLI DAERAH (PAD)			Pimpinan dan Anggota DPRD serta seluruh Masyarakat Sulteng			Sekretariat DPRD Provinsi Sulawesi Tengah			
			4.02.02.1.08.0004	Fasilitasi Tugas Pimpinan DPRD	Jumlah Dokumen Hasil Fasilitasi Tugas Pimpinan DPRD (Dokumen)		4.00	4.00	4.00		250.000.000,00	(Jakarta dan Sekitarnya, Luar Wilayah)			Meningkatkan Sumber Daya Manusia Yang Berkualitas Dan Berdaya Saing		4.00	575.000.000,00	Sekretariat DPRD Provinsi Sulawesi Tengah
					Perjalanan Dinas Luar Daerah (Dokumen)				4	200.000.000,00	(Jakarta dan Sekitarnya, Luar Wilayah)	PENDAPATAN ASLI DAERAH (PAD)			Pimpinan dan Anggota DPRD			Sekretariat DPRD Provinsi Sulawesi Tengah	
					Makan dan Minum Rapat (Dokumen)				4	50.000.000,00	(Jakarta dan Sekitarnya, Luar Wilayah)	PENDAPATAN ASLI DAERAH (PAD)			Pimpinan dan Anggota DPRD			Sekretariat DPRD Provinsi Sulawesi Tengah	
					4.02.02.1.08.0005	Fasilitasi Pelaksanaan Tugas Panitia Khusus	Jumlah Dokumen Hasil Fasilitasi Pelaksanaan Tugas Panitia Khusus (Dokumen)		3.00	3.00	1.00		249.504.170,00	(Jakarta dan Sekitarnya, Luar Wilayah)			Meningkatkan Sumber Daya Manusia Yang Berkualitas Dan Berdaya Saing		1.00
			Makan dan Minum Rapat (Dokumen)						1	47.000.000,00	(Jakarta dan Sekitarnya, Luar Wilayah)	PENDAPATAN ASLI DAERAH (PAD)			Pimpinan dan Anggota DPRD			Sekretariat DPRD Provinsi Sulawesi Tengah	
			ATK Kegiatan (Dokumen)						1	2.504.170,00	(Jakarta dan Sekitarnya, Luar Wilayah)	PENDAPATAN ASLI DAERAH (PAD)			Pimpinan dan Anggota DPRD			Sekretariat DPRD Provinsi Sulawesi Tengah	
			Cetak dan Penggandaan (Dokumen)						1	15.000.000,00	(Jakarta dan Sekitarnya, Luar Wilayah)	PENDAPATAN ASLI DAERAH (PAD)			Pimpinan dan Anggota DPRD			Sekretariat DPRD Provinsi Sulawesi Tengah	
			Perjalanan Dinas Luar Daerah (Dokumen)						1	185.000.000,00	(Jakarta dan Sekitarnya, Luar Wilayah)	PENDAPATAN ASLI DAERAH (PAD)			Pimpinan dan Anggota DPRD			Sekretariat DPRD Provinsi Sulawesi Tengah	

NO	KODE	URUSAN/BIDANG URUSAN/PROGRAM/KEGIATAN/ SUB KEGIATAN	INDIKATOR PROGRAM/KEGIATAN/SUB KEGIATAN	Target Akhir Periode RPJMD	REALISASI CAPAIAN RKPD TAHUN 2022	PRAKIRAAN CAPAIAN TARGET RKPD TAHUN 2023	CAPAIAN KINERJA DAN KERANGKA PENDANAAN					KELOMPOK SASARAN	PRAKIRAAN MAJU RENCANA TAHUN 2025		PERANGKAT DAERAH PENANGGUNG JAWAB	
							TARGET 2024	PAGU INDIKATIF (Rp)	LOKASI	SUMBER DANA	PRIORITAS		TARGET	PAGU INDIKATIF (Rp)		
											NASIONAL					DAERAH
1	2	3	4	5	6	7	8	9	10	11	12	13	14	15	16	17
	5	UNSUR PENUNJANG URUSAN PEMERINTAHAN						1.554.938.379.426,35							4.445.158.084.678,15	
	5.01	PERENCANAAN						43.302.738.047,45							333.789.890.287,00	
1.	5.01.01	PROGRAM PENUNJANG URUSAN PEMERINTAHAN DAERAH PROVINSI	<i>Indeks Reformasi Birokrasi Perangkat Daerah (Indeks)</i> <i>Indeks Reformasi Birokrasi Perangkat Daerah (Indeks)</i>					30.262.439.994,00			Meningkatkan Sumber Daya Manusia Yang Berkualitas Dan Berdaya Saing	Percepatan Reformasi Birokrasi			221.019.636.396,00	<i>Badan Perencanaan Pembangunan Daerah Provinsi Sulawesi Tengah</i> <i>Badan Perencanaan Pembangunan Daerah Provinsi Sulawesi Tengah</i>
	5.01.01.1.01	Perencanaan, Penganggaran, dan Evaluasi Kinerja Perangkat Daerah	<i>Nilai Sakip Perangkat Daerah (Nilai)</i>					1.503.514.500,00			Meningkatkan Sumber Daya Manusia Yang Berkualitas Dan Berdaya Saing	Percepatan Reformasi Birokrasi		86	4.471.797.608,00	<i>Badan Perencanaan Pembangunan Daerah Provinsi Sulawesi Tengah</i>
	5.01.01.1.01.0001	Penyusunan Dokumen Perencanaan Perangkat Daerah	<i>Jumlah Dokumen Perencanaan Perangkat Daerah (Dokumen)</i> <i>Perjalanan Dinas Biasa Dalam Rangka Konsultasi ke Bappenas dan Kementerian terkait lainnya di jakarta dandaerah lainnya (Tahun)</i> <i>Alat/Bahan untuk Kegiatan Kantor- Bahan Cetak (Tahun)</i> <i>Alat/Bahan untuk Kegiatan Kantor-Benda Pos (Tahun)</i> <i>Makanan dan Minuman Rapat (Tahun)</i>					311.720.500,00			Meningkatkan Sumber Daya Manusia Yang Berkualitas Dan Berdaya Saing			3	852.216.000,00	<i>Badan Perencanaan Pembangunan Daerah Provinsi Sulawesi Tengah</i> <i>Badan Perencanaan Pembangunan Daerah Provinsi Sulawesi Tengah</i> <i>Badan Perencanaan Pembangunan Daerah Provinsi Sulawesi Tengah</i> <i>Badan Perencanaan Pembangunan Daerah Provinsi Sulawesi Tengah</i>
					3	3	3		((Provinsi Sulawesi Tengah/Kota Palu/Bappeda Provinsi Sulawesi Tengah, SULAWESI TENGAH), SULAWESI TENGAH)							
							1	203.400.500,00	(Jakarta dann Daderah Lainnya, Luar Wilayah)	Dana Transfer Umum-Dana Alokasi Umum			Perangkat Daerah			<i>Badan Perencanaan Pembangunan Daerah Provinsi Sulawesi Tengah</i>
							1	50.000.000,00	(provinsi sulawesi tengah/Kota Palu/Bappeda Provinsi Sulawesi tengah, SULAWESI TENGAH)	Dana Transfer Umum-Dana Alokasi Umum			Perangkat Daerah			<i>Badan Perencanaan Pembangunan Daerah Provinsi Sulawesi Tengah</i>
							1	5.000.000,00	(Provinsi Sulawesi Tengah/Kottor {Palu/ Jl. Prov Moh Yamin/ Kantor Bappeda Provinsi Sulawesi Tengah, SULAWESI TENGAH)	Dana Transfer Umum-Dana Alokasi Umum			perangkat daerah			<i>Badan Perencanaan Pembangunan Daerah Provinsi Sulawesi Tengah</i>
							1	53.320.000,00	(Bappeda Provinsi Sulawesi Tegah Jl. Prof Moh. Yamin, SULAWESI TENGAH)	Dana Transfer Umum-Dana Alokasi Umum			Perangkat Daerah			<i>Badan Perencanaan Pembangunan Daerah Provinsi Sulawesi Tengah</i>

NO	KODE	URUSAN/BIDANG URUSAN/PROGRAM/KEGIATAN/ SUB KEGIATAN	INDIKATOR PROGRAM/KEGIATAN/SUB KEGIATAN	Target Akhir Periode RPJMD	REALISASI CAPAIAN RKP TAHUN 2022	PRAKIRAAN CAPAIAN TARGET RKP TAHUN 2023	CAPAIAN KINERJA DAN KERANGKA PENDANAAN						KELOMPOK SASARAN	PRAKIRAAN MAJU RENCANA TAHUN 2025		PERANGKAT DAERAH PENANGGUNG JAWAB	
							TARGET 2024	PAGU INDIKATIF (Rp)	LOKASI	SUMBER DANA	PRIORITAS			TARGET	PAGU INDIKATIF (Rp)		
											NASIONAL	DAERAH					
1	2	3	4	5	6	7	8	9	10	11	12	13	14	15	16	17	
5.01.01.1.01.0002		Koordinasi dan Penyusunan Dokumen RKA- SKPD						98.450.000,00			Meningkatkan Sumber Daya Manusia Yang Berkualitas Dan Berdaya Saing				340.000.000,00	Badan Perencanaan Pembangunan Daerah Provinsi Sulawesi Tengah	
			Jumlah Dokumen RKA-SKPD dan Laporan Hasil Koordinasi Penyusunan Dokumen RKA-SKPD (Dokumen)		4	4	4		((Provinsi Sulawesi Tengah/Kota Palu/Bappeda Provinsi Sulawesi Tengah, SULAWESI TENGAH), SULAWESI TENGAH)				4		Badan Perencanaan Pembangunan Daerah Provinsi Sulawesi Tengah		
			Makanan dan Minuman Rapat (Tahun)				1	48.450.000,00	(Bappeda Provinsi Sulawesi Tengah Jl. Prof Moh Yamin, SULAWESI TENGAH)	Dana Transfer Umum-Dana Alokasi Umum		Perangkat Daerah					Badan Perencanaan Pembangunan Daerah Provinsi Sulawesi Tengah
Alat/Bahan untuk Kegiatan Kantor- Bahan Cetak (Tahun)				1	50.000.000,00	(Provinsi Sulawesi Tengah/Kota Palu/Bappeda Provinsi Sulawesi Tengah, SULAWESI TENGAH)	Dana Transfer Umum-Dana Alokasi Umum		Perangkat Daerah			Badan Perencanaan Pembangunan Daerah Provinsi Sulawesi Tengah					
5.01.01.1.01.0003		Koordinasi dan Penyusunan Dokumen Perubahan RKA-SKPD						-			Meningkatkan Sumber Daya Manusia Yang Berkualitas Dan Berdaya Saing					201.855.608,00	
			Jumlah Dokumen Perubahan RKA-SKPD dan Laporan Hasil Koordinasi Penyusunan Dokumen Perubahan RKA-SKPD (Dokumen)		2	2	2		((provinsi Sulawesi Tengah/Kota Palu/BAPPEDA Provinsi Sulawesi Tegah, SULAWESI TENGAH), SULAWESI TENGAH)					2		Badan Perencanaan Pembangunan Daerah Provinsi Sulawesi Tengah	
			Tersedianya Dokumen Perubahan RKA-SKPD dan Laporan Hasil Koordinasi Penyusunan Dokumen Perubahan RKA-SKPD (Dokumen)				2		(provinsi Sulawesi Tengah/Kota Palu/BAPPEDA Provinsi Sulawesi Tegah, SULAWESI TENGAH)	Dana Transfer Umum-Dana Alokasi Umum		Perangkat Daerah			Badan Perencanaan Pembangunan Daerah Provinsi Sulawesi Tengah		
5.01.01.1.01.0004		Koordinasi dan Penyusunan DPA-SKPD						-			Meningkatkan Sumber Daya Manusia Yang Berkualitas Dan Berdaya Saing						250.500.000,00
			Jumlah Dokumen DPA-SKPD dan Laporan Hasil Koordinasi Penyusunan Dokumen DPA-SKPD (Dokumen)		2	2	2		((Provinsi Sulawesi Tengah/Kota Palu/BAAPEDA Provinsi, SULAWESI TENGAH), SULAWESI TENGAH)				2			Badan Perencanaan Pembangunan Daerah Provinsi Sulawesi Tengah	
			Dokumen DPA-SKPD dan Laporan Hasil Koordinasi Penyusunan Dokumen DPA-SKPD (Dokumen)				2		(Provinsi Sulawesi Tengah/Kota Palu/BAAPEDA Provinsi, SULAWESI TENGAH)	Dana Transfer Umum-Dana Alokasi Umum		Perangkat Daerah			Badan Perencanaan Pembangunan Daerah Provinsi Sulawesi Tengah		
5.01.01.1.01.0005		Koordinasi dan Penyusunan Perubahan DPA- SKPD						-			Meningkatkan Sumber Daya Manusia Yang Berkualitas Dan Berdaya Saing						200.000.000,00

NO	KODE	URUSAN/BIDANG URUSAN/PROGRAM/KEGIATAN/ SUB KEGIATAN	INDIKATOR PROGRAM/KEGIATAN/SUB KEGIATAN	Target Akhir Periode RPJMD	REALISASI CAPAIAN RKPD TAHUN 2022	PRAKIRAAN CAPAIAN TARGET RKPD TAHUN 2023	CAPAIAN KINERJA DAN KERANGKA PENDANAAN					KELOMPOK SASARAN	PRAKIRAAN MAJU RENCANA TAHUN 2025		PERANGKAT DAERAH PENANGGUNG JAWAB	
							TARGET 2024	PAGU INDIKATIF (Rp)	LOKASI	SUMBER DANA	PRIORITAS		TARGET	PAGU INDIKATIF (Rp)		
											NASIONAL					DAERAH
1	2	3	4	5	6	7	8	9	10	11	12	13	14	15	16	17
			Belanja Alat/Bahan untuk Kegiatan Kantor- Bahan Cetak (Tahun)				1	35.000.000,00	(bappeda Provinsi Sulawesi Tengah, SULAWESI TENGAH)	Dana Transfer Umum-Dana Alokasi Umum			perangkat Daerah			Badan Perencanaan Pembangunan Daerah Provinsi Sulawesi Tengah
			Makanan dan Minuman Rapat (Tahun)				1	35.000.000,00	(bappeda Provinsi Sulawesi Tengah, SULAWESI TENGAH)	Dana Transfer Umum-Dana Alokasi Umum			perangkat Daerah			Badan Perencanaan Pembangunan Daerah Provinsi Sulawesi Tengah
			Perjalanan Dinas Luar Negeri Dalam Rangka Kunjungan Dinas DI Jepang (Kegiatan)				1	139.450.000,00	(jepang, SULAWESI TENGAH)	Dana Transfer Umum-Dana Alokasi Umum			perangkat Daerah			Badan Perencanaan Pembangunan Daerah Provinsi Sulawesi Tengah
			Honorarium Penanggungjawaban Pengelola Keuangan (Tahun)				1	28.920.000,00	(Provinsi Sulawesi Tengah/Kota Palu/BAPPEDA PROVINSI, SULAWESI TENGAH)	Dana Transfer Umum-Dana Alokasi Umum			Perangkat Daerah			Badan Perencanaan Pembangunan Daerah Provinsi Sulawesi Tengah
			Perjalanan Dinas Biasa dalam rangka Evaluasi Kinerja dan Pembinaan Penyusunan Dokumen Kinerja Perangkat Daerah/dan Kegiatan Lainnya di 13 Kabupaten Kota (Tahun)				1	200.647.000,00	(bappeda Provinsi Sulawesi Tengah, SULAWESI TENGAH)	Dana Transfer Umum-Dana Alokasi Umum			perangkat Daerah			Badan Perencanaan Pembangunan Daerah Provinsi Sulawesi Tengah
			Perjalanan Dinas Biasa Dalam Rangka Konsultasi / Rapat Teknis ke Bappenas dan Kementerian Terkait Lainnya Jakarta dan daerah lainnya (Tahun)				1	162.327.000,00	(Jakarta dan Daerah lainnya, Luar Wilayah)	Dana Transfer Umum-Dana Alokasi Umum			Perangkat daerah			Badan Perencanaan Pembangunan Daerah Provinsi Sulawesi Tengah
	5.01.01.1.02	Administrasi Keuangan Perangkat Daerah						17.918.534.090,00			Meningkatkan Sumber Daya Manusia Yang Berkualitas Dan Berdaya Saing	Percepatan Reformasi Birokrasi		97	195.270.704.346,00	Badan Perencanaan Pembangunan Daerah Provinsi Sulawesi Tengah
			Persentase Realisasi Anggaran (%)				97		(Provinsi Sulawesi Tengah/Kota Palu Kantor Bappeda Provinsi, SULAWESI TENGAH, SULAWESI TENGAH)							
	5.01.01.1.02.0001	Penyediaan Gaji dan Tunjangan ASN						16.378.575.847,00			Meningkatkan Sumber Daya Manusia Yang Berkualitas Dan Berdaya Saing			159	190.540.528.000,00	Badan Perencanaan Pembangunan Daerah Provinsi Sulawesi Tengah
			Jumlah Orang yang Menerima Gaji dan Tunjangan ASN (Orang/ Bulan)		159	159	159		((Provinsi Sulawesi Tengah/Kota Palu Kantor Bappeda Provinsi, SULAWESI TENGAH), SULAWESI TENGAH)							Badan Perencanaan Pembangunan Daerah Provinsi Sulawesi Tengah
			Pembulatan Gaji PNS (Bulan)				14	108.924,00	(Provinsi Sulawesi Tengah Kota Palu Kantor Bappeda Provinsi Sulawesi Tengah, SULAWESI TENGAH)	Dana Transfer Umum-Dana Alokasi Umum			perangkat Daerah			Badan Perencanaan Pembangunan Daerah Provinsi Sulawesi Tengah

NO	KODE	URUSAN/BIDANG URUSAN/PROGRAM/KEGIATAN/ SUB KEGIATAN	INDIKATOR PROGRAM/KEGIATAN/SUB KEGIATAN	Target Akhir Periode RPJMD	REALISASI CAPAIAN RKPD TAHUN 2022	PRAKIRAAN CAPAIAN TARGET RKPD TAHUN 2023	CAPAIAN KINERJA DAN KERANGKA PENDANAAN					KELOMPOK SASARAN	PRAKIRAAN MAJU RENCANA TAHUN 2025		PERANGKAT DAERAH PENANGGUNG JAWAB	
							TARGET 2024	PAGU INDIKATIF (Rp)	LOKASI	SUMBER DANA	PRIORITAS		TARGET	PAGU INDIKATIF (Rp)		
											NASIONAL					DAERAH
1	2	3	4	5	6	7	8	9	10	11	12	13	14	15	16	17
			Tunjangan Fungsional PNS (Bulan)				14	387.772.000,00	(Provinsi Sllawesi Tengah Kota Palu Kanor Bappeda Provinsi Siulawesi Tengah, SULAWESI TENGAH)	Dana Transfer Umum-Dana Alokasi Umum			Perangkat Daerah			Badan Perencanaan Pembangunan Daerah Provinsi Sulawesi Tengah
			Gaji Pokok PNS (Bulan)				14	8.374.818.760,00	((Provinsi Sulawesi Tengah/Kota Palu Kantor Bappeda Provinsi, SULAWESI TENGAH), SULAWESI TENGAH)	Dana Transfer Umum-Dana Alokasi Umum			Perangkat Daerah			Badan Perencanaan Pembangunan Daerah Provinsi Sulawesi Tengah
			Tambahan Penghasilan berdasarkan Beban Kerja PNS (Bulan)				13	6.055.400.000,00	(Provinsi Sllawesi Tengah Kota Palu Kanor Bappeda Provinsi Siulawesi Tengah, SULAWESI TENGAH)	Dana Transfer Umum-Dana Alokasi Umum			perangkat Daerah			Badan Perencanaan Pembangunan Daerah Provinsi Sulawesi Tengah
			Tunjangan Keluarga PNS (Bulan)				14	784.795.396,00	(Provinsi SULawesi Tengah Kota Palu Kantor Bappeda Provinsi Sulawesi Tengah, SULAWESI TENGAH)	Dana Transfer Umum-Dana Alokasi Umum			Perangkat Daerah			Badan Perencanaan Pembangunan Daerah Provinsi Sulawesi Tengah
			Tunjangan Beras PNS (Bulan)				14	507.446.940,00	(Provinsi Sllawesi Tengah Kota Palu Kanor Bappeda Provinsi Siulawesi Tengah, SULAWESI TENGAH)	Dana Transfer Umum-Dana Alokasi Umum			PERangkat Daerah			Badan Perencanaan Pembangunan Daerah Provinsi Sulawesi Tengah
			Tunjangan PPh/Tunjangan Khusus PNS (Bulan)				14	4.739.827,00	(Provinsi Sllawesi Tengah Kota Palu Kanor Bappeda Provinsi Siulawesi Tengah, SULAWESI TENGAH)	Dana Transfer Umum-Dana Alokasi Umum			Perangkat daerah			Badan Perencanaan Pembangunan Daerah Provinsi Sulawesi Tengah
			Tunjangan Jabatan PNS (Bulan)				14	263.494.000,00	(Provinsi Sllawesi Tengah Kota Palu Kanor Bappeda Provinsi Siulawesi Tengah, SULAWESI TENGAH)	Dana Transfer Umum-Dana Alokasi Umum			Perangkat Daerah			Badan Perencanaan Pembangunan Daerah Provinsi Sulawesi Tengah
	5.01.01.1.02.0002	Penyediaan Administrasi Pelaksanaan Tugas ASN						1.119.984.000,00				Meningkatkan Sumber Daya Manusia Yang Berkualitas Dan Berdaya Saing			500.000.000,00	
			Jumlah Dokumen Hasil Penyediaan Administrasi Pelaksanaan Tugas ASN (Dokumen)		1	1	1		((Provinsi Sulawesi Tengah/Kota Palu Kantor Bappeda Provinsi, SULAWESI TENGAH), SULAWESI TENGAH)					1		Badan Perencanaan Pembangunan Daerah Provinsi Sulawesi Tengah
			Jasa Tenaga Pelayanan Umum (Orang / Bulan)				61	1.111.200.000,00	((Provinsi Sulawesi Tengah/Kota Palu Kantor Bappeda Provinsi, SULAWESI TENGAH), SULAWESI TENGAH)	Dana Transfer Umum-Dana Alokasi Umum			Perangkat Daerah			Badan Perencanaan Pembangunan Daerah Provinsi Sulawesi Tengah

NO	KODE	URUSAN/BIDANG URUSAN/PROGRAM/KEGIATAN/ SUB KEGIATAN	INDIKATOR PROGRAM/KEGIATAN/SUB KEGIATAN	Target Akhir Periode RPJMD	REALISASI CAPAIAN RKPD TAHUN 2022	PRAKIRAAN CAPAIAN TARGET RKPD TAHUN 2023	CAPAIAN KINERJA DAN KERANGKA PENDANAAN					KELOMPOK SASARAN	PRAKIRAAN MAJU RENCANA TAHUN 2025		PERANGKAT DAERAH PENANGGUNG JAWAB		
							TARGET 2024	PAGU INDIKATIF (Rp)	LOKASI	SUMBER DANA	PRIORITAS		TARGET	PAGU INDIKATIF (Rp)			
											NASIONAL					DAERAH	
1	2	3	4	5	6	7	8	9	10	11	12	13	14	15	16	17	
5.01.01.1.02.0005	Koordinasi dan Penyusunan Laporan Keuangan Akhir Tahun SKPD	Iuran Jaminan Kesehatan Bagi Non ASN (Orang / Bulan)					61	8.784.000,00	(Provinsi Sulawesi Tengah Kota Palu Bappeda Sulawesi Tengah, SULAWESI TENGAH)	Dana Transfer Umum-Dana Alokasi Umum			Perangkat Daerah			Badan Perencanaan Pembangunan Daerah Provinsi Sulawesi Tengah	
								257.090.750,00			Meningkatkan Sumber Daya Manusia Yang Berkualitas Dan Berdaya Saing				1.485.437.250,00		
		Jumlah Laporan Keuangan Akhir Tahun SKPD dan Laporan Hasil Koordinasi Penyusunan Laporan Keuangan Akhir Tahun SKPD (Laporan)			1	1	1			((Provinsi Sulawesi Tengah/Kota Palu Kantor Bappeda Provinsi, SULAWESI TENGAH), SULAWESI TENGAH)				1			Badan Perencanaan Pembangunan Daerah Provinsi Sulawesi Tengah
		Alat/Bahan untuk Kegiatan Kantor - ATK(Fotocopy) (Lembar)						57.225	20.028.750,00	(Provinsi Sulawesi Tengah Kota Palu Bappeda Sulawesi Tengah, SULAWESI TENGAH)	Dana Transfer Umum-Dana Alokasi Umum			Perangkat Daerah			Badan Perencanaan Pembangunan Daerah Provinsi Sulawesi Tengah
		Jasa Kantor (Jasa Tenaga Ahli) (Orang)						60	30.000.000,00	(Provinsi Sulawesi Tengah Kota Palu Bappeda Sulawesi Tengah, SULAWESI TENGAH)	Dana Transfer Umum-Dana Alokasi Umum			Perangkat Daerah			Badan Perencanaan Pembangunan Daerah Provinsi Sulawesi Tengah
		Jasa Kantor (Honorarium Tim Pendukung Administrasi Keuangan) (Orang / Bulan)						12	6.000.000,00	(Provinsi Sulawesi Tengah Kota Palu Bappeda Sulawesi Tengah, SULAWESI TENGAH)	Dana Transfer Umum-Dana Alokasi Umum			Perangkat Daerah			Badan Perencanaan Pembangunan Daerah Provinsi Sulawesi Tengah
		Belanja Pegawai (Honorarium Penanggungjawab Pengelola Keuangan) (Orang / Bulan)						1	77.160.000,00	((Provinsi Sulawesi Tengah/Kota Palu Kantor Bappeda Provinsi, SULAWESI TENGAH), SULAWESI TENGAH)	Dana Transfer Umum-Dana Alokasi Umum			Perangkat Daerah			Badan Perencanaan Pembangunan Daerah Provinsi Sulawesi Tengah
		Perjalanan Dinas Biasa (Dalam rangka Rakor, Sosialisasi/Workshop, Konsultasi, Bimtek/Penambahan Wawasan dan kegiatan lainnya terkait Perencanaan Pembangunan dan Keuangan/Aset ke Kementerian/Instansi terkait di Jakarta dan Provinsi Lainnya) (Orang)						24	59.232.000,00	(Jakarta dan Provinsi Lainnya, Luar Wilayah)	Dana Transfer Umum-Dana Alokasi Umum			Perangkat Daerah			Badan Perencanaan Pembangunan Daerah Provinsi Sulawesi Tengah
		Alat/Bahan untuk Kegiatan Kantor (Cetak Laporan Tahunan) (Buku)						25	1.250.000,00	(Provinsi Sulawesi Tengah Kota Palu Bappeda provinsi Sulawesi Tengah, SULAWESI TENGAH)	Dana Transfer Umum-Dana Alokasi Umum			Perangkat Daerah			Badan Perencanaan Pembangunan Daerah Provinsi Sulawesi Tengah
Makanan dan Minuman Rapat (Snack Rapat) (Orang)						120	1.800.000,00	(Provinsi Sulawesi Tengah Kota Palu Bappeda Sulawesi Tengah, SULAWESI TENGAH)	Dana Transfer Umum-Dana Alokasi Umum			Perangkat Daerah			Badan Perencanaan Pembangunan Daerah Provinsi Sulawesi Tengah		

NO	KODE	URUSAN/BIDANG URUSAN/PROGRAM/KEGIATAN/ SUB KEGIATAN	INDIKATOR PROGRAM/KEGIATAN/SUB KEGIATAN	Target Akhir Periode RPJMD	REALISASI CAPAIAN RKPD TAHUN 2022	PRAKIRAAN CAPAIAN TARGET RKPD TAHUN 2023	CAPAIAN KINERJA DAN KERANGKA PENDANAAN						KELOMPOK SASARAN	PRAKIRAAN MAJU RENCANA TAHUN 2025		PERANGKAT DAERAH PENANGGUNG JAWAB		
							TARGET 2024	PAGU INDIKATIF (Rp)	LOKASI	SUMBER DANA	PRIORITAS			TARGET	PAGU INDIKATIF (Rp)			
											NASIONAL	DAERAH						
1	2	3	4	5	6	7	8	9	10	11	12	13	14	15	16	17		
5.01.01.1.02.0006		Pengelolaan dan Penyiapan Bahan Tanggapan Pemeriksaan	Perjalanan Dinas Biasa (Dalam rangka Rakor, Sosialisasi, Workshop, dan kegiatan lainnya terkait Perencanaan Pembangunan dan Keuangan/Aset) 13 kabupaten/kota lainnya (Orang)				60	41.000.000,00	(Provinsi Sulawesi Tengah Kota Palu Bappeda Sulawesi Tengah, SULAWESI TENGAH)	Dana Transfer Umum-Dana Alokasi Umum			Perangkat Daerah			Badan Perencanaan Pembangunan Daerah Provinsi Sulawesi Tengah		
			Makanan dan Minuman Rapat (Makan Rapat) (Orang)				120	4.800.000,00	(Provinsi Sulawesi Tengah Kota Palu Bappeda Sulawesi Tengah, SULAWESI TENGAH)	Dana Transfer Umum-Dana Alokasi Umum			Perangkat Daerah			Badan Perencanaan Pembangunan Daerah Provinsi Sulawesi Tengah		
			Makanan dan Minuman Rapat (Uang Makan Lembur) (Orang)				15	15.320.000,00	(Provinsi Sulawesi Tengah Kota Palu Bappeda Sulawesi Tengah, SULAWESI TENGAH)	Dana Transfer Umum-Dana Alokasi Umum			Perangkat Daerah			Badan Perencanaan Pembangunan Daerah Provinsi Sulawesi Tengah		
			Alat/Bahan untuk Kegiatan Kantor (Materai) (Lembar)				50	500.000,00	(Provinsi Sulawesi Tengah Kota Palu Bappeda Sulawesi Tengah, SULAWESI TENGAH)	Dana Transfer Umum-Dana Alokasi Umum			Perangkat Daerah			Badan Perencanaan Pembangunan Daerah Provinsi Sulawesi Tengah		
											162.883.493,00			Meningkatkan Sumber Daya Manusia Yang Berkualitas Dan Berdaya Saing			2.744.739.096,00	
			Jumlah Dokumen Bahan Tanggapan Pemeriksaan dan Tindak Lanjut Pemeriksaan (Dokumen)			4	4	4			((Provinsi Sulawesi Tengah/Kota Palu Kantor Bappeda Provinsi, SULAWESI TENGAH), SULAWESI TENGAH)					4		Badan Perencanaan Pembangunan Daerah Provinsi Sulawesi Tengah
			Makan dan Snack Rapat (Snack Rapat) (Orang)						200	3.000.000,00	(Provinsi Sulawesi Tengah Kota Palu Bappeda Sulawesi Tengah, SULAWESI TENGAH)	Dana Transfer Umum-Dana Alokasi Umum			Perangkat Daerah			Badan Perencanaan Pembangunan Daerah Provinsi Sulawesi Tengah
			Alat/Bahan untuk Kegiatan Kantor (jilid laporan) (Buah)						18	990.000,00	(Provinsi Sulawesi Tengah Kota Palu Bappeda Sulawesi Tengah, SULAWESI TENGAH)	Dana Transfer Umum-Dana Alokasi Umum			Perangkat Daerah			Badan Perencanaan Pembangunan Daerah Provinsi Sulawesi Tengah
			Makanan dan Minuman Rapat (Makan Lembur) (Orang)						15	18.670.000,00	(Provinsi Sulawesi Tengah Kota Palu Bappeda Sulawesi Tengah, SULAWESI TENGAH)	Dana Transfer Umum-Dana Alokasi Umum			Perangkat Daerah			Badan Perencanaan Pembangunan Daerah Provinsi Sulawesi Tengah
			Perjalanan Dinas Biasa (Dalam rangka Pemutakhiran Data Temuan, Pembahasan Tindak lanjut Temuan ITJEN/BPK/BPKP, dan dalam rangka kegiatan lainnya) 13 kabupaten/kota lainnya (Orang)						90	58.580.000,00	(Provinsi Sulawesi Tengah Kota Palu Bappeda Sulawesi Tengah, SULAWESI TENGAH)	Dana Transfer Umum-Dana Alokasi Umum			Perangkat Daerah			Badan Perencanaan Pembangunan Daerah Provinsi Sulawesi Tengah
Alat/Bahan untuk Kegiatan Kantor (Materai) (Lembar)						99	900.000,00	(Provinsi Sulawesi Tengah Kota Palu Bappeda Sulawesi Tengah, SULAWESI TENGAH)	Dana Transfer Umum-Dana Alokasi Umum			Perangkat Daerah			Badan Perencanaan Pembangunan Daerah Provinsi Sulawesi Tengah			

NO	KODE	URUSAN/BIDANG URUSAN/PROGRAM/KEGIATAN/ SUB KEGIATAN	INDIKATOR PROGRAM/KEGIATAN/SUB KEGIATAN	Target Akhir Periode RPJMD	REALISASI CAPAIAN RKPD TAHUN 2022	PRAKIRAAN CAPAIAN TARGET RKPD TAHUN 2023	CAPAIAN KINERJA DAN KERANGKA PENDANAAN					KELOMPOK SASARAN	PRAKIRAAN MAJU RENCANA TAHUN 2025		PERANGKAT DAERAH PENANGGUNG JAWAB	
							TARGET 2024	PAGU INDIKATIF (Rp)	LOKASI	SUMBER DANA	PRIORITAS		TARGET	PAGU INDIKATIF (Rp)		
											NASIONAL					DAERAH
1	2	3	4	5	6	7	8	9	10	11	12	13	14	15	16	17
			<p>Alat/Bahan untuk Kegiatan Kantor (Fotocopy) (Lembar)</p> <p>Perjalanan Dinas Biasa (Dalam rangka Sosialisasi/Worshop/Rakor terkait Tindak Lanjut Percepatan LHP, Pemutakhiran Data Temuan Itjen/BPK/BPKP, dan dalam rangka kegiatan lainnya di Kementerian/Instansi terkait di Jakarta Provinsi Lainnya) (Orang)</p> <p>Makan dan Snack Rapat (Makan Rapat) (Orang)</p>				40.850	14.297.493,00	((Provinsi Sulawesi Tengah/Kota Palu Kantor Bappeda Provinsi, SULAWESI TENGAH), SULAWESI TENGAH)	Dana Transfer Umum-Dana Alokasi Umum			Perangkat Daerah			Badan Perencanaan Pembangunan Daerah Provinsi Sulawesi Tengah
							24	58.446.000,00	(Jakarta dan Provinsi Lainnya., Luar Wilayah)	Dana Transfer Umum-Dana Alokasi Umum			Perangkat Daerah			Badan Perencanaan Pembangunan Daerah Provinsi Sulawesi Tengah
							200	8.000.000,00	(Provinsi Sulawesi Tengah Kota Palu Bappeda Sulawesi Tengah, SULAWESI TENGAH)	Dana Transfer Umum-Dana Alokasi Umum			Perangkat Daerah			Badan Perencanaan Pembangunan Daerah Provinsi Sulawesi Tengah
	5.01.01.1.03	Administrasi Barang Milik Daerah pada Perangkat Daerah						152.393.250,00			Meningkatkan Sumber Daya Manusia Yang Berkualitas Dan Berdaya Saing	Percepatan Reformasi Birokrasi				
			Jumlah Laporan Pengelolaan Barang Milik Daerah (Dokumen)				3		(Provinsi Sulawesi Tengah/Kota Palu Kantor Bappeda Provinsi, SULAWESI TENGAH, SULAWESI TENGAH)					3		Badan Perencanaan Pembangunan Daerah Provinsi Sulawesi Tengah
	5.01.01.1.03.0005	Rekonsiliasi dan Penyusunan Laporan Barang Milik Daerah pada SKPD						152.393.250,00			Meningkatkan Sumber Daya Manusia Yang Berkualitas Dan Berdaya Saing					
			Jumlah Laporan Rekonsiliasi dan Penyusunan Laporan Barang Milik Daerah pada SKPD (Laporan)													
			Perjalanan Dinas Biasa (Dalam rangka Rekonsiliasi dan Inventarisasi BMD, Hibah BMN dan kegiatan lainnya) 13 Kabupaten/Kota Lainnya (Orang)				30	40.440.000,00	(Provinsi Sulawesi Tengah Kota Palu Bappeda Sulawesi Tengah, SULAWESI TENGAH)	Dana Transfer Umum-Dana Alokasi Umum			Perangkat Daerah			Badan Perencanaan Pembangunan Daerah Provinsi Sulawesi Tengah
			Honorarium Inventarisasi Barang Milik Daerah (BMD) Bappeda Provinsi Sulawesi Tengah (Orang)				20	20.000.000,00	(Provinsi Sulawesi Tengah Kota Palu Bappeda Sulawesi Tengah, SULAWESI TENGAH)	Dana Transfer Umum-Dana Alokasi Umum			Perangkat Daerah			Badan Perencanaan Pembangunan Daerah Provinsi Sulawesi Tengah
			Makanan dan Minuman Rapat (Satuan Biaya Uang Makan Lembur) (Orang)				15	15.320.000,00	(Provinsi Sulawesi Tengah Kota Palu Bappeda Sulawesi Tengah, SULAWESI TENGAH)	Dana Transfer Umum-Dana Alokasi Umum			Perangkat Daerah			Badan Perencanaan Pembangunan Daerah Provinsi Sulawesi Tengah
			Alat/Bahan untuk Kegiatan Kantor (Fotocopy) (Lembar)				37.695	13.193.250,00	((Provinsi Sulawesi Tengah/Kota Palu Kantor Bappeda Provinsi, SULAWESI TENGAH), SULAWESI TENGAH)	Dana Transfer Umum-Dana Alokasi Umum			Perangkat Daerah			Badan Perencanaan Pembangunan Daerah Provinsi Sulawesi Tengah

NO	KODE	URUSAN/BIDANG URUSAN/PROGRAM/KEGIATAN/ SUB KEGIATAN	INDIKATOR PROGRAM/KEGIATAN/SUB KEGIATAN	Target Akhir Periode RPJMD	REALISASI CAPAIAN RKPD TAHUN 2022	PRAKIRAAN CAPAIAN TARGET RKPD TAHUN 2023	CAPAIAN KINERJA DAN KERANGKA PENDANAAN						KELOMPOK SASARAN	PRAKIRAAN MAJU RENCANA TAHUN 2025		PERANGKAT DAERAH PENANGGUNG JAWAB
							TARGET 2024	PAGU INDIKATIF (Rp)	LOKASI	SUMBER DANA	PRIORITAS			TARGET	PAGU INDIKATIF (Rp)	
											NASIONAL	DAERAH				
1	2	3	4	5	6	7	8	9	10	11	12	13	14	15	16	17
			Perjalanan Dinas Biasa (Dalam rangka Studi Banding dan Percepatan Hibah BMN dan kegiatan lainnya di Jakarta dan Provinsi lainnya) (Orang)				16	38.440.000,00	(Jakarta dan Provinsi Lainnya, Luar Wilayah)	Dana Transfer Umum-Dana Alokasi Umum			Perangkat Daerah			Badan Perencanaan Pembangunan Daerah Provinsi Sulawesi Tengah
			Jasa Kantor (Jasa Tenaga Ahli) (Orang)				50	25.000.000,00	(Provinsi Sulawesi Tengah Kota Palu Bappeda Provinsi Sulawesi Tengah, SULAWESI TENGAH)	Dana Transfer Umum-Dana Alokasi Umum			Perangkat Daerah			Badan Perencanaan Pembangunan Daerah Provinsi Sulawesi Tengah
	5.01.01.1.05	Administrasi Kepegawaian Perangkat Daerah						998.100.000,00			Meningkatkan Sumber Daya Manusia Yang Berkualitas Dan Berdaya Saing	Percepatan Reformasi Birokrasi			1.500.000.000,00	
			Indeks Kepuasan Masyarakat (IKM) (Indeks)				90		(Provinsi Sulawesi Tengah/Kota Palu Kantor Bappeda Provinsi, SULAWESI TENGAH, SULAWESI TENGAH)					92		Badan Perencanaan Pembangunan Daerah Provinsi Sulawesi Tengah
	5.01.01.1.05.0001	Peningkatan Sarana dan Prasarana Disiplin Pegawai						75.000.000,00								
			Jumlah Unit Peningkatan Sarana dan Prasarana Disiplin Pegawai (Unit)		0	0										Badan Perencanaan Pembangunan Daerah Provinsi Sulawesi Tengah
			Alat Tulis Kantor (Tahun)				1	10.000.000,00	(Bappeda prov.Sulteng, SULAWESI TENGAH)	Dana Transfer Umum-Dana Alokasi Umum			Satuan perangkat Daerah			Badan Perencanaan Pembangunan Daerah Provinsi Sulawesi Tengah
			Makan Minum Lembur (Tahun)				1	65.000.000,00	(Bappeda Prov.Sulteng, SULAWESI TENGAH)	Dana Transfer Umum-Dana Alokasi Umum			Satuan Perangkat Daerah			Badan Perencanaan Pembangunan Daerah Provinsi Sulawesi Tengah
	5.01.01.1.05.0002	Pengadaan Pakaian Dinas Beserta Atribut Kelengkapannya						107.500.000,00								
			Jumlah Paket Pakaian Dinas Beserta Atribut Kelengkapan (Paket)		0	0										Badan Perencanaan Pembangunan Daerah Provinsi Sulawesi Tengah
			Pengadaan Batik Tradisional (Buah)				50	75.000.000,00	(Bappeda Prov.Sulteng, SULAWESI TENGAH)	Dana Transfer Umum-Dana Alokasi Umum			Satuan Perangkat Daerah			Badan Perencanaan Pembangunan Daerah Provinsi Sulawesi Tengah
			Pengadaan Kemeja Putih (Buah)				270		(Bappeda prov.Sulteng, SULAWESI TENGAH)	Dana Transfer Umum-Dana Alokasi Umum			Satuan Perangkat Daerah			Badan Perencanaan Pembangunan Daerah Provinsi Sulawesi Tengah
			Pengadaan Pakaian Dinas Lapangan (PDL) (Buah)				50	32.500.000,00	(Bappeda Prov.Sulteng, SULAWESI TENGAH)	Dana Transfer Umum-Dana Alokasi Umum			Satuan Perangkat Daerah			Badan Perencanaan Pembangunan Daerah Provinsi Sulawesi Tengah

NO	KODE	URUSAN/BIDANG URUSAN/PROGRAM/KEGIATAN/ SUB KEGIATAN	INDIKATOR PROGRAM/KEGIATAN/SUB KEGIATAN	Target Akhir Periode RPJMD	REALISASI CAPAIAN RKPD TAHUN 2022	PRAKIRAAN CAPAIAN TARGET RKPD TAHUN 2023	CAPAIAN KINERJA DAN KERANGKA PENDANAAN						KELOMPOK SASARAN	PRAKIRAAN MAJU RENCANA TAHUN 2025		PERANGKAT DAERAH PENANGGUNG JAWAB	
							TARGET 2024	PAGU INDIKATIF (Rp)	LOKASI	SUMBER DANA	PRIORITAS			TARGET	PAGU INDIKATIF (Rp)		
											NASIONAL	DAERAH					
1	2	3	4	5	6	7	8	9	10	11	12	13	14	15	16	17	
5.01.01.1.05.0011	Bimbingan Teknis Implementasi Peraturan Perundang-Undangan	Pengadaan Seminar Kit (Orang)					75	15.000.000,00	(Bappeda Prov.Sulteng, SULAWESI TENGAH)	Dana Transfer Umum-Dana Alokasi Umum			Satuan Perangkat Daerah			Badan Perencanaan Pembangunan Daerah Provinsi Sulawesi Tengah	
		Makan Minum Rapat/Kegiatan (Paket)					1	20.000.000,00	(Bappeda Prov.Sulteng, SULAWESI TENGAH)	Dana Transfer Umum-Dana Alokasi Umum			Satuan Perangkat Daerah			Badan Perencanaan Pembangunan Daerah Provinsi Sulawesi Tengah	
		Jumlah Orang yang Mengikuti Bimbingan Teknis Implementasi Peraturan Perundang-Undangan (Orang)				30	30	30		((Provinsi Sulawesi Tengah/Kota Palu Kantor Bappeda Provinsi, SULAWESI TENGAH), SULAWESI TENGAH)				30	1.500.000.000,00	Badan Perencanaan Pembangunan Daerah Provinsi Sulawesi Tengah	
		Seminar Kit (Buah)						253	50.600.000,00	(Bappeda Prov.Sulteng, SULAWESI TENGAH)	Dana Transfer Umum-Dana Alokasi Umum			Satuan Perangkat Daerah			Badan Perencanaan Pembangunan Daerah Provinsi Sulawesi Tengah
		Belanja Honorarium Narasumber (Orang)						85	85.000.000,00	(Bappeda Prov.sulteng, SULAWESI TENGAH)	Dana Transfer Umum-Dana Alokasi Umum			satuan perangkat Daerah dan Pusat			Badan Perencanaan Pembangunan Daerah Provinsi Sulawesi Tengah
		Belanja Cetak Kegiatan (Buah)						100	21.000.000,00	(Bappeda Prov.Sulteng, SULAWESI TENGAH)	PENDAPATAN ASLI DAERAH (PAD)			Satuan Perangkat Daerah			Badan Perencanaan Pembangunan Daerah Provinsi Sulawesi Tengah
		Kontribusi Kegiatan BIMTEK (Orang)						12	60.000.000,00	(Instansi Pusat, SULAWESI TENGAH)	Dana Transfer Umum-Dana Alokasi Umum			Pegawai Lingkup Instansi			Badan Perencanaan Pembangunan Daerah Provinsi Sulawesi Tengah
		Belanja Makan Minum Kegiatan (Paket)						1	70.000.000,00	(Bappeda Prov.Sulteng, SULAWESI TENGAH)	Dana Transfer Umum-Dana Alokasi Umum			Lingkup Bappeda dan Perangkat Daerah			Badan Perencanaan Pembangunan Daerah Provinsi Sulawesi Tengah
5.01.01.1.06	Administrasi Umum Perangkat Daerah							3.453.021.652,00			Meningkatkan Sumber Daya Manusia Yang Berkualitas Dan Berdaya Saing	Percepatan Reformasi Birokrasi		30	5.230.500.000,00	Badan Perencanaan Pembangunan Daerah Provinsi Sulawesi Tengah	
5.01.01.1.06.0001	Penyediaan Komponen Instalasi Listrik/Penerangan Bangunan Kantor	Jumlah Dokumen Ketatausahaan dan Kepegawaian (Orang)					30		(Provinsi Sulawesi Tengah/Kota Palu Kantor Bappeda Provinsi, SULAWESI TENGAH), SULAWESI TENGAH)							Badan Perencanaan Pembangunan Daerah Provinsi Sulawesi Tengah	
		Jumlah Paket Komponen Instalasi Listrik/Penerangan Bangunan Kantor yang Disediakan (Paket)				1	1	1		((Provinsi Sulawesi Tengah/Kota Palu Kantor Bappeda Provinsi, SULAWESI TENGAH), SULAWESI TENGAH)				1	360.000.000,00	Badan Perencanaan Pembangunan Daerah Provinsi Sulawesi Tengah	

NO	KODE	URUSAN/BIDANG URUSAN/PROGRAM/KEGIATAN/ SUB KEGIATAN	INDIKATOR PROGRAM/KEGIATAN/SUB KEGIATAN	Target Akhir Periode RPJMD	REALISASI CAPAIAN RKPD TAHUN 2022	PRAKIRAAN CAPAIAN TARGET RKPD TAHUN 2023	CAPAIAN KINERJA DAN KERANGKA PENDANAAN					KELOMPOK SASARAN	PRAKIRAAN MAJU RENCANA TAHUN 2025		PERANGKAT DAERAH PENANGGUNG JAWAB		
							TARGET 2024	PAGU INDIKATIF (Rp)	LOKASI	SUMBER DANA	PRIORITAS		TARGET	PAGU INDIKATIF (Rp)			
											NASIONAL					DAERAH	
1	2	3	4	5	6	7	8	9	10	11	12	13	14	15	16	17	
5.01.01.1.06.0002	5.01.01.1.06.0002	Penyediaan Peralatan dan Perlengkapan Kantor	Pengadaan Lampu Solar Panel (Unit)				6	222.988.002,00	(Bappeda Prov.Sulteng, SULAWESI TENGAH)	Dana Transfer Umum-Dana Alokasi Umum			Satuan Perangkat Daerah			Badan Perencanaan Pembangunan Daerah Provinsi Sulawesi Tengah	
			Pemeliharaan Instalasi Jaringan Listrik (Paket)				1	50.000.000,00	(Bappeda Prov.Sulteng, SULAWESI TENGAH)	Dana Transfer Umum-Dana Alokasi Umum			Satuan Perangkat Kerja			Badan Perencanaan Pembangunan Daerah Provinsi Sulawesi Tengah	
			Pengadaan Alat Listrik (Paket)				1	60.000.000,00	(Bappeda Prov.Sulteng, SULAWESI TENGAH)	Dana Transfer Umum-Dana Alokasi Umum			Sarana dan Pra Sarana Kantor			Badan Perencanaan Pembangunan Daerah Provinsi Sulawesi Tengah	
	5.01.01.1.06.0003	Penyediaan Peralatan Rumah Tangga	Jumlah Paket Peralatan dan Perlengkapan Kantor yang Disediakan (Paket)			1	1	1	321.497.650,00	((Provinsi Sulawesi Tengah/Kota Palu Kantor Bappeda Provinsi, SULAWESI TENGAH), SULAWESI TENGAH)		Meningkatkan Sumber Daya Manusia Yang Berkualitas Dan Berdaya Saing		1	200.000.000,00	Badan Perencanaan Pembangunan Daerah Provinsi Sulawesi Tengah	
				Pengadaan Materai (Buah)				1.000	11.000.000,00	(Bappeda Prov.Sulteng, SULAWESI TENGAH)	Dana Transfer Umum-Dana Alokasi Umum			Satuan Perangkat Daerah			Badan Perencanaan Pembangunan Daerah Provinsi Sulawesi Tengah
				Pengadaan ATK (Paket)				1	310.497.650,00	(Bappeda Prov.Sulteng, SULAWESI TENGAH)	Dana Transfer Umum-Dana Alokasi Umum			Satuan Perangkat Kerja			Badan Perencanaan Pembangunan Daerah Provinsi Sulawesi Tengah
				Jumlah Paket Peralatan Rumah Tangga yang Disediakan (Paket)			1	1	1	976.000.000,00	((Provinsi Sulawesi Tengah/Kota Palu Kantor Bappeda Provinsi, SULAWESI TENGAH), SULAWESI TENGAH)		Meningkatkan Sumber Daya Manusia Yang Berkualitas Dan Berdaya Saing		1	3.894.000.000,00	Badan Perencanaan Pembangunan Daerah Provinsi Sulawesi Tengah
	Pengadaan AC 1 PK (Unit)					10	65.000.000,00	(Bappeda prov.Sulteng, SULAWESI TENGAH)	Dana Transfer Umum-Dana Alokasi Umum			Satuan Perangkat Daerah			Badan Perencanaan Pembangunan Daerah Provinsi Sulawesi Tengah		
	Pengadaan TV LED (Unit)					5	77.500.000,00	(Bappeda Prov.Sulteng, SULAWESI TENGAH)	Dana Transfer Umum-Dana Alokasi Umum			Satuan Perangkat Daerah			Badan Perencanaan Pembangunan Daerah Provinsi Sulawesi Tengah		
	Pengadaan Laptop (Unit)					10	170.000.000,00	(Bappeda Prov.Sulteng, SULAWESI TENGAH)	Dana Transfer Umum-Dana Alokasi Umum			Satuan Perangkat Daerah			Badan Perencanaan Pembangunan Daerah Provinsi Sulawesi Tengah		
			Pengadaan Dispenser (Buah)			5	17.500.000,00	(Bappeda Prov.Sulteng, SULAWESI TENGAH)	Dana Transfer Umum-Dana Alokasi Umum			Satuan Perangkat Daerah			Badan Perencanaan Pembangunan Daerah Provinsi Sulawesi Tengah		

NO	KODE	URUSAN/BIDANG URUSAN/PROGRAM/KEGIATAN/ SUB KEGIATAN	INDIKATOR PROGRAM/KEGIATAN/SUB KEGIATAN	Target Akhir Periode RPJMD	REALISASI CAPAIAN RKPD TAHUN 2022	PRAKIRAAN CAPAIAN TARGET RKPD TAHUN 2023	CAPAIAN KINERJA DAN KERANGKA PENDANAAN						KELOMPOK SASARAN	PRAKIRAAN MAJU RENCANA TAHUN 2025		PERANGKAT DAERAH PENANGGUNG JAWAB
							TARGET 2024	PAGU INDIKATIF (Rp)	LOKASI	SUMBER DANA	PRIORITAS			TARGET	PAGU INDIKATIF (Rp)	
											NASIONAL	DAERAH				
1	2	3	4	5	6	7	8	9	10	11	12	13	14	15	16	17
			Pengadaan Digita Signate (Unit)				1	100.000.000,00	(Bappeda Prov.Sulteng, SULAWESI TENGAH)	Dana Transfer Umum-Dana Alokasi Umum			Satuan Perangkat daerah			Badan Perencanaan Pembangunan Daerah Provinsi Sulawesi Tengah
			Pengadaan PC (Unit)				8	144.000.000,00	(Bappeda prov.Sulteng, SULAWESI TENGAH)	Dana Transfer Umum-Dana Alokasi Umum			Satuan Perangkat Daerah			Badan Perencanaan Pembangunan Daerah Provinsi Sulawesi Tengah
			Pengadaan Sound System (Paket)				1	80.000.000,00	(Bappeda Prov.Sulteng, SULAWESI TENGAH)	Dana Transfer Umum-Dana Alokasi Umum			Satuan perangkat Daerah			Badan Perencanaan Pembangunan Daerah Provinsi Sulawesi Tengah
			Pengadaan Printer (Unit)				25	137.500.000,00	(Bappeda Prov.Sulteng, SULAWESI TENGAH)	Dana Transfer Umum-Dana Alokasi Umum			Satuan Perangkat Daerah			Badan Perencanaan Pembangunan Daerah Provinsi Sulawesi Tengah
			Pengadaan Alat Kebersihan (Tahun)				1	82.000.000,00	(Bappeda Prov.Sulteng, SULAWESI TENGAH)	Dana Transfer Umum-Dana Alokasi Umum			Satuan Perangkat daerah			Badan Perencanaan Pembangunan Daerah Provinsi Sulawesi Tengah
			Pengadaan Kulkas (Unit)				5	47.500.000,00	(Bappeda Prov.Sulteng, SULAWESI TENGAH)	Dana Transfer Umum-Dana Alokasi Umum			Satuan Perangkat Daerah			Badan Perencanaan Pembangunan Daerah Provinsi Sulawesi Tengah
			Pengadaan AC 2 PK (Unit)				5	55.000.000,00	(Bappeda Prov.Sulteng, SULAWESI TENGAH)	Dana Transfer Umum-Dana Alokasi Umum			Satuan Perangkat Daerah			Badan Perencanaan Pembangunan Daerah Provinsi Sulawesi Tengah
	5.01.01.1.06.0004	Penyediaan Bahan Logistik Kantor						36.000.000,00							100.000.000,00	
			Jumlah Paket Bahan Logistik Kantor yang Disediakan (Paket)		1	1	1		((Provinsi Sulawesi Tengah/Kota Palu Kantor Bappeda Provinsi, SULAWESI TENGAH), SULAWESI TENGAH)					1		Badan Perencanaan Pembangunan Daerah Provinsi Sulawesi Tengah
			Pengadaan Suvenir/Cinder Mata (Buah)				30	36.000.000,00	(Bappeda Prov.Sulteng, SULAWESI TENGAH)	Dana Transfer Umum-Dana Alokasi Umum			Satuan Perangkat Daerah			Badan Perencanaan Pembangunan Daerah Provinsi Sulawesi Tengah
	5.01.01.1.06.0005	Penyediaan Barang Cetak dan Penggandaan						350.000.000,00							160.000.000,00	
			Jumlah Paket Barang Cetak dan Penggandaan yang Disediakan (Paket)		1	1	1		((Provinsi Sulawesi Tengah/Kota Palu Kantor Bappeda Provinsi, SULAWESI TENGAH), SULAWESI TENGAH)					1		Badan Perencanaan Pembangunan Daerah Provinsi Sulawesi Tengah
			Cetak Buku dan Majalah (Buah)				400	150.000.000,00	(Bappeda Prov.Sulteng, SULAWESI TENGAH)	Dana Transfer Umum-Dana Alokasi Umum			Satuan Perangkat Daerah			Badan Perencanaan Pembangunan Daerah Provinsi Sulawesi Tengah

NO	KODE	URUSAN/BIDANG URUSAN/PROGRAM/KEGIATAN/ SUB KEGIATAN	INDIKATOR PROGRAM/KEGIATAN/SUB KEGIATAN	Target Akhir Periode RPJMD	REALISASI CAPAIAN RKPD TAHUN 2022	PRAKIRAAN CAPAIAN TARGET RKPD TAHUN 2023	CAPAIAN KINERJA DAN KERANGKA PENDANAAN						KELOMPOK SASARAN	PRAKIRAAN MAJU RENCANA TAHUN 2025		PERANGKAT DAERAH PENANGGUNG JAWAB										
							TARGET 2024	PAGU INDIKATIF (Rp)	LOKASI	SUMBER DANA	PRIORITAS			TARGET	PAGU INDIKATIF (Rp)											
											NASIONAL	DAERAH														
1	2	3	4	5	6	7	8	9	10	11	12	13	14	15	16	17										
5.01.01.1.06.0006	5.01.01.1.06.0006	Penyediaan Bahan Bacaan dan Peraturan Perundang-Undangan	Cetak Kebutuhan Kantor (Paket)				1	200.000.000,00	(Bappeda Prov.Sulteng, SULAWESI TENGAH)	Dana Transfer Umum-Dana Alokasi Umum			Satuan Perangkat Daerah			Badan Perencanaan Pembangunan Daerah Provinsi Sulawesi Tengah										
			Jumlah Dokumen Bahan Bacaan dan Peraturan Perundang-Undangan yang Disediakan (Dokumen)		0	0												Badan Perencanaan Pembangunan Daerah Provinsi Sulawesi Tengah								
			Cetak Buku dan Majalah (Buah)					400	150.000.000,00	(Bappeda Prov.Sulteng, SULAWESI TENGAH)	Dana Transfer Umum-Dana Alokasi Umum				Satuan Perangkat Daerah			Badan Perencanaan Pembangunan Daerah Provinsi Sulawesi Tengah								
			5.01.01.1.06.0008	5.01.01.1.06.0008	Fasilitas Kunjungan Tamu	Jumlah Laporan Fasilitas Kunjungan Tamu (Laporan)		0	0										Badan Perencanaan Pembangunan Daerah Provinsi Sulawesi Tengah							
						Perjalanan Dinas (Tahun)				1	50.000.000,00	(Bappeda Prov.Sulteng, SULAWESI TENGAH)	Dana Transfer Umum-Dana Alokasi Umum					Satuan Perangkat Daerah		Badan Perencanaan Pembangunan Daerah Provinsi Sulawesi Tengah						
						Biaya Akomodasi (Tahun)				1	50.000.000,00	(Bappeda Prov.Sulteng, SULAWESI TENGAH)	Dana Transfer Umum-Dana Alokasi Umum					Satuan Perangkat Daerah		Badan Perencanaan Pembangunan Daerah Provinsi Sulawesi Tengah						
						5.01.01.1.06.0009	5.01.01.1.06.0009	Penyelenggaraan Rapat Koordinasi dan Konsultasi SKPD	Jumlah Laporan Penyelenggaraan Rapat Koordinasi dan Konsultasi SKPD (Laporan)		1	1	1		((Provinsi Sulawesi Tengah/Kota Palu Kantor Bappeda Provinsi, SULAWESI TENGAH), SULAWESI TENGAH)			Meningkatkan Sumber Daya Manusia Yang Berkualitas Dan Berdaya Saing		1	516.500.000,00	Badan Perencanaan Pembangunan Daerah Provinsi Sulawesi Tengah				
									Perjalanan Dalam Daerah (Orang)				30	300.000.000,00	(Bappeda Prov.Sulteng, SULAWESI TENGAH)	Dana Transfer Umum-Dana Alokasi Umum					Satuan Perangkat Daerah		Badan Perencanaan Pembangunan Daerah Provinsi Sulawesi Tengah			
									Perjalanan Luar Daerah (Orang)				30	536.536.000,00	(Bappeda Prov.Sulteng, SULAWESI TENGAH)	Dana Transfer Umum-Dana Alokasi Umum					Satuan Perangkat Daerah		Badan Perencanaan Pembangunan Daerah Provinsi Sulawesi Tengah			
									5.01.01.1.06.0011	5.01.01.1.06.0011	Dukungan Pelaksanaan Sistem Pemerintahan Berbasis Elektronik pada SKPD	Jumlah Dokumen Dukungan Pelaksanaan Sistem Pemerintahan Berbasis Elektronik pada SKPD (Dokumen)		0	0										Badan Perencanaan Pembangunan Daerah Provinsi Sulawesi Tengah	
												Pengadaan Sistem Aplikasi (Paket)				2	350.000.000,00	(Bappeda Prov.Sulteng, SULAWESI TENGAH)	Dana Transfer Umum-Dana Alokasi Umum					Satuan Perangkat Daerah		Badan Perencanaan Pembangunan Daerah Provinsi Sulawesi Tengah

NO	KODE	URUSAN/BIDANG URUSAN/PROGRAM/KEGIATAN/ SUB KEGIATAN	INDIKATOR PROGRAM/KEGIATAN/SUB KEGIATAN	Target Akhir Periode RPJMD	REALISASI CAPAIAN RKPD TAHUN 2022	PRAKIRAAN CAPAIAN TARGET RKPD TAHUN 2023	CAPAIAN KINERJA DAN KERANGKA PENDANAAN					KELOMPOK SASARAN	PRAKIRAAN MAJU RENCANA TAHUN 2025		PERANGKAT DAERAH PENANGGUNG JAWAB	
							TARGET 2024	PAGU INDIKATIF (Rp)	LOKASI	SUMBER DANA	PRIORITAS		TARGET	PAGU INDIKATIF (Rp)		
											NASIONAL					DAERAH
1	2	3	4	5	6	7	8	9	10	11	12	13	14	15	16	17
5.01.01.1.08.0003		Penyediaan Jasa Peralatan dan Perlengkapan Kantor	Tagihan jaringan Internet (Tahun)				1	141.000.000,00	(Bappeda Prov.Sulteng, SULAWESI TENGAH)	Dana Transfer Umum-Dana Alokasi Umum			Satuan Perangkat Daerah			Badan Perencanaan Pembangunan Daerah Provinsi Sulawesi Tengah
			Tagihan Telepon (Tahun)				1	40.800.000,00	(Bappeda Prov.Sulteng, SULAWESI TENGAH)	Dana Transfer Umum-Dana Alokasi Umum			Satuan Perangkat Daerah			Badan Perencanaan Pembangunan Daerah Provinsi Sulawesi Tengah
5.01.01.1.08.0004		Penyediaan Jasa Pelayanan Umum Kantor	Jumlah Laporan Penyediaan Jasa Peralatan dan Perlengkapan Kantor yang Disediakan (Laporan)		0	0		47.200.000,00								Badan Perencanaan Pembangunan Daerah Provinsi Sulawesi Tengah
			Jasa Instalasi Jaringan Air dan Saluran Pembuangan (Paket)				1	47.200.000,00	(Bappeda Prov.Sulteng, SULAWESI TENGAH)	Dana Transfer Umum-Dana Alokasi Umum			Satuan Perangkat Daerah			Badan Perencanaan Pembangunan Daerah Provinsi Sulawesi Tengah
5.01.01.1.08.0004		Penyediaan Jasa Pelayanan Umum Kantor	Jumlah Laporan Penyediaan Jasa Pelayanan Umum Kantor yang Disediakan (Laporan)		12	12	12	888.056.000,00	((Provinsi Sulawesi Tengah/Kota Palu Kantor Bappeda Provinsi, SULAWESI TENGAH), SULAWESI TENGAH)			Meningkatkan Sumber Daya Manusia Yang Berkualitas Dan Berdaya Saing		12	9.696.456.000,00	Badan Perencanaan Pembangunan Daerah Provinsi Sulawesi Tengah
			Honorarium Tim Pelaksana Kegiatan dan Sekretariat Tim Pelaksana Kegiatan (Tahun)				1	44.400.000,00	(Bappeda Prov.Sulteng, SULAWESI TENGAH)	Dana Transfer Umum-Dana Alokasi Umum			Satuan Perangkat Daerah			Badan Perencanaan Pembangunan Daerah Provinsi Sulawesi Tengah
			Belanja Makanan dan Minuman Rapat/Kegiatan (Tahun)				1	20.000.000,00	(Bappeda Prov.Sulteng, SULAWESI TENGAH)	Dana Transfer Umum-Dana Alokasi Umum			Satuan Perangkat Daerah			Badan Perencanaan Pembangunan Daerah Provinsi Sulawesi Tengah
			Jasa Tenaga Kebersihan (Tahun)				1	351.056.000,00	(Bappeda Prov.Sulteng, SULAWESI TENGAH)	Dana Transfer Umum-Dana Alokasi Umum			Satuan Perangkat Daerah			Badan Perencanaan Pembangunan Daerah Provinsi Sulawesi Tengah
			Jasa Iklan/Reklame, Film, dan Pemotretan (Tahun)				1	15.500.000,00	(Bappeda Prov.Sulteng, SULAWESI TENGAH)	Dana Transfer Umum-Dana Alokasi Umum			Satuan Perangkat Daerah			Badan Perencanaan Pembangunan Daerah Provinsi Sulawesi Tengah
			Makanan dan Minuman Jamuan Tamu (Tahun)				1	144.000.000,00	(Bappeda Prov.Sulteng, SULAWESI TENGAH)	Dana Transfer Umum-Dana Alokasi Umum			Satuan Perangkat Daerah			Badan Perencanaan Pembangunan Daerah Provinsi Sulawesi Tengah
			Honorarium ASN (Tahun)				1	89.520.000,00	(Bappeda Prov.Sulteng, SULAWESI TENGAH)	Dana Transfer Umum-Dana Alokasi Umum			Satuan perangkat Daerah			Badan Perencanaan Pembangunan Daerah Provinsi Sulawesi Tengah
			Langganan Jurnal/Surat Kabar/Majalah (Tahun)				1	48.000.000,00	(Bappeda Prov.Sulteng, SULAWESI TENGAH)	Dana Transfer Umum-Dana Alokasi Umum			Satuan perangkat Daerah			Badan Perencanaan Pembangunan Daerah Provinsi Sulawesi Tengah
			Honorarium Narasumber atau Pembahas, Moderator, Pembawa Acara, dan Panitia (Tahun)				1	151.100.000,00	(Bappeda Prov.Sulteng, SULAWESI TENGAH)	Dana Transfer Umum-Dana Alokasi Umum			Satuan Perangkat Daerah			Badan Perencanaan Pembangunan Daerah Provinsi Sulawesi Tengah

NO	KODE	URUSAN/BIDANG URUSAN/PROGRAM/KEGIATAN/ SUB KEGIATAN	INDIKATOR PROGRAM/KEGIATAN/SUB KEGIATAN	Target Akhir Periode RPJMD	REALISASI CAPAIAN RKPD TAHUN 2022	PRAKIRAAN CAPAIAN TARGET RKPD TAHUN 2023	CAPAIAN KINERJA DAN KERANGKA PENDANAAN						KELOMPOK SASARAN	PRAKIRAAN MAJU RENCANA TAHUN 2025		PERANGKAT DAERAH PENANGGUNG JAWAB
							TARGET 2024	PAGU INDIKATIF (Rp)	LOKASI	SUMBER DANA	PRIORITAS			TARGET	PAGU INDIKATIF (Rp)	
											NASIONAL	DAERAH				
1	2	3	4	5	6	7	8	9	10	11	12	13	14	15	16	17
			Honorarium Pengadaan Barang/Jasa (Tahun)				1	24.480.000,00	(Bappeda Prov.Sulteng, SULAWESI TENGAH)	Dana Transfer Umum-Dana Alokasi Umum			Satuan Perangkat Daerah			Badan Perencanaan Pembangunan Daerah Provinsi Sulawesi Tengah
5.01.01.1.09		Pemeliharaan Barang Milik Daerah Penunjang Urusan Pemerintahan Daerah						1.070.000.000,00			Meningkatkan Sumber Daya Manusia Yang Berkualitas Dan Berdaya Saing	Percepatan Reformasi Birokrasi			1.630.518.442,00	
			Jumlah Dokumen Ketatausahaan dan Kepegawaian (Laporan)				3		(Provinsi Sulawesi Tengah/Kota Palu Kantor Bappeda Provinsi, SULAWESI TENGAH, SULAWESI TENGAH)					3		Badan Perencanaan Pembangunan Daerah Provinsi Sulawesi Tengah
5.01.01.1.09.0001		Penyediaan Jasa Pemeliharaan, Biaya Pemeliharaan dan Pajak Kendaraan Perorangan Dinas atau Kendaraan Dinas Jabatan						657.000.000,00			Meningkatkan Sumber Daya Manusia Yang Berkualitas Dan Berdaya Saing				1.202.200.000,00	
			Jumlah Kendaraan Perorangan Dinas atau Kendaraan Dinas Jabatan yang Dipelihara dan Dibayarkan Pajaknya (Unit)		105	105	105		((Provinsi Sulawesi Tengah/Kota Palu Kantor Bappeda Provinsi, SULAWESI TENGAH), SULAWESI TENGAH)					105		Badan Perencanaan Pembangunan Daerah Provinsi Sulawesi Tengah
			Pembayaran Pajak Kendaraan (Tahun)				1	19.500.000,00	(Bappeda Prov.Sulteng, SULAWESI TENGAH)	Dana Transfer Umum-Dana Alokasi Umum			Satuan Perangkat Daerah			Badan Perencanaan Pembangunan Daerah Provinsi Sulawesi Tengah
			Pemeliharaan Kendaraan Dinas Roda 4 (Unit)				10	140.000.000,00	(Bappeda Prov.Sulteng, SULAWESI TENGAH)	Dana Transfer Umum-Dana Alokasi Umum			Satuan Perangkat Daerah			Badan Perencanaan Pembangunan Daerah Provinsi Sulawesi Tengah
			Pengadaan Kupon BBM (Lembar)				40.000	400.000.000,00	(Bappeda Prov.Sulteng, SULAWESI TENGAH)	Dana Transfer Umum-Dana Alokasi Umum			Satuan Perangkat Daerah			Badan Perencanaan Pembangunan Daerah Provinsi Sulawesi Tengah
			Pemeliharaan Kendaraan Dinas Roda 2 (Unit)				65	97.500.000,00	(Bappeda Prov.Sulteng, SULAWESI TENGAH)	Dana Transfer Umum-Dana Alokasi Umum			Satuan Perangkat Daerah			Badan Perencanaan Pembangunan Daerah Provinsi Sulawesi Tengah
5.01.01.1.09.0006		Pemeliharaan Peralatan dan Mesin Lainnya						263.000.000,00			Meningkatkan Sumber Daya Manusia Yang Berkualitas Dan Berdaya Saing				428.318.442,00	
			Jumlah Peralatan dan Mesin Lainnya yang Dipelihara (Unit)		0.00	1	10		((Provinsi Sulawesi Tengah/Kota Palu Kantor Bappeda Provinsi, SULAWESI TENGAH), SULAWESI TENGAH)					15		Badan Perencanaan Pembangunan Daerah Provinsi Sulawesi Tengah
			Pemeliharaan/Servis Komputer,Laptop,Printer dan Lainnya (Unit)				70	49.000.000,00	(Bappeda Prov.Sulteng, SULAWESI TENGAH)	Dana Transfer Umum-Dana Alokasi Umum			Satuan Perangkat Daerah			Badan Perencanaan Pembangunan Daerah Provinsi Sulawesi Tengah
			Pemeliharaan Aplikasi (Paket)				1	128.250.000,00	(Bappeda Prov.Sulteng, SULAWESI TENGAH)	Dana Transfer Umum-Dana Alokasi Umum			Satuan Perangkat Daerah			Badan Perencanaan Pembangunan Daerah Provinsi Sulawesi Tengah

NO	KODE	URUSAN/BIDANG URUSAN/PROGRAM/KEGIATAN/ SUB KEGIATAN	INDIKATOR PROGRAM/KEGIATAN/SUB KEGIATAN	Target Akhir Periode RPJMD	REALISASI CAPAIAN RKPD TAHUN 2022	PRAKIRAAN CAPAIAN TARGET RKPD TAHUN 2023	CAPAIAN KINERJA DAN KERANGKA PENDANAAN					KELOMPOK SASARAN	PRAKIRAAN MAJU RENCANA TAHUN 2025		PERANGKAT DAERAH PENANGGUNG JAWAB	
							TARGET 2024	PAGU INDIKATIF (Rp)	LOKASI	SUMBER DANA	PRIORITAS		TARGET	PAGU INDIKATIF (Rp)		
											NASIONAL					DAERAH
1	2	3	4	5	6	7	8	9	10	11	12	13	14	15	16	17
5.01.01.1.09.0011	Pemeliharaan/Rehabilitasi Sarana dan Prasarana Pendukung Gedung Kantor atau Bangunan Lainnya	Pemeliharaan Sarana Kantor /Servis AC (Unit)				80	85.750.000,00	(Bappeda Prov.Sulteng, SULAWESI TENGAH)	Dana Transfer Umum-Dana Alokasi Umum			Satuan Perangkat Daerah			Badan Perencanaan Pembangunan Daerah Provinsi Sulawesi Tengah	
		Jumlah Sarana dan Prasarana Pendukung Gedung Kantor atau Bangunan Lainnya yang Dipelihara/Direhabilitasi (Unit)		0	0		150.000.000,00								Badan Perencanaan Pembangunan Daerah Provinsi Sulawesi Tengah	
		Pemeliharaan Gedung Kantor atau Bangunan Lainnya yang di Pelihara/direhabilitasi (Tahun)				1	150.000.000,00	(Bappeda prov.Sulteng, SULAWESI TENGAH)	Dana Transfer Umum-Dana Alokasi Umum			Satuan Perangkat Daerah			Badan Perencanaan Pembangunan Daerah Provinsi Sulawesi Tengah	
2.	5.01.02	PROGRAM PERENCANAAN PENGENDALIAN, DAN EVALUASI PEMBANGUNAN DAERAH	Persentase Capaian Sasaran RPJMD (%)				75	5.831.475.323,45			Meningkatkan Sumber Daya Manusia Yang Berkualitas Dan Berdaya Saing	Percepatan Reformasi Birokrasi			41.829.854.350,00	Badan Perencanaan Pembangunan Daerah Provinsi Sulawesi Tengah
5.01.02.1.01	Penyusunan Perencanaan dan Pendanaan	Jumlah Dokumen Perencanaan Pembangunan yang Ditetapkan dalam peraturan Perundang-Undangan (Dokumen)				5		(Provinsi Sulawesi Tengah/Kota Palu Kantor Bappeda Provinsi, SULAWESI TENGAH, SULAWESI TENGAH)			Meningkatkan Sumber Daya Manusia Yang Berkualitas Dan Berdaya Saing	Percepatan Reformasi Birokrasi		6		Badan Perencanaan Pembangunan Daerah Provinsi Sulawesi Tengah
		Jumlah Dokumen Perencanaan Pembangunan yang Ditetapkan dalam peraturan Perundang-Undangan (Berita Acara)				3		(Provinsi Sulawesi Tengah/Kota Palu Kantor Bappeda Provinsi, SULAWESI TENGAH, SULAWESI TENGAH)					3		Badan Perencanaan Pembangunan Daerah Provinsi Sulawesi Tengah	
		Jumlah Dokumen Rancangan Awal RPJMD/RKPD (Sesuai Kebutuhan jika RPJMD maka Rancangan Teknokratik) (Dokumen)		0	0		1.466.672.000,00									Badan Perencanaan Pembangunan Daerah Provinsi Sulawesi Tengah
5.01.02.1.01.0001	Analisis Kondisi Daerah, Permasalahan, dan Isu Strategis Pembangunan Daerah	Makan minum Rapat fasilitasi RKPD di Jakarta (Kegiatan)				1	13.000.000,00	(Jakarta dan Daerah lainnya, Luar Wilayah)	Dana Transfer Umum-Dana Alokasi Umum			Perangkat daerah			Badan Perencanaan Pembangunan Daerah Provinsi Sulawesi Tengah	
		Cetak (Kegiatan)				1	123.720.000,00	(Bappeda, SULAWESI TENGAH)	Dana Transfer Umum-Dana Alokasi Umum			perangkat Daerah			Badan Perencanaan Pembangunan Daerah Provinsi Sulawesi Tengah	
		Makan Minum Rapat Fasilitasi RKPD Kab/Kota (Kegiatan)				1	58.750.000,00	(Bappeda, SULAWESI TENGAH)	Dana Transfer Umum-Dana Alokasi Umum			perangkat Dadrah			Badan Perencanaan Pembangunan Daerah Provinsi Sulawesi Tengah	

NO	KODE	URUSAN/BIDANG URUSAN/PROGRAM/KEGIATAN/ SUB KEGIATAN	INDIKATOR PROGRAM/KEGIATAN/SUB KEGIATAN	Target Akhir Periode RPJMD	REALISASI CAPAIAN RKPD TAHUN 2022	PRAKIRAAN CAPAIAN TARGET RKPD TAHUN 2023	CAPAIAN KINERJA DAN KERANGKA PENDANAAN						KELOMPOK SASARAN	PRAKIRAAN MAJU RENCANA TAHUN 2025		PERANGKAT DAERAH PENANGGUNG JAWAB
							TARGET 2024	PAGU INDIKATIF (Rp)	LOKASI	SUMBER DANA	PRIORITAS			TARGET	PAGU INDIKATIF (Rp)	
											NASIONAL	DAERAH				
1	2	3	4	5	6	7	8	9	10	11	12	13	14	15	16	17
			Jasa Tenaga Ahli (Tahun)				1	1.150.400.000,00	(Bappeda, SULAWESI TENGAH)	Dana Transfer Umum-Dana Alokasi Umum			Perangkat saerah			Badan Perencanaan Pembangunan Daerah Provinsi Sulawesi Tengah
			ATK (Kegiatan)				1	1.250.000,00	(Bappeda, SULAWESI TENGAH)	Dana Transfer Umum-Dana Alokasi Umum			perangkat daerah			Badan Perencanaan Pembangunan Daerah Provinsi Sulawesi Tengah
			makan Minum Rapat (Lembur) (Kegiatan)				1	17.520.000,00	(Bappeda, SULAWESI TENGAH)	Dana Transfer Umum-Dana Alokasi Umum			Perangkat Daerah			Badan Perencanaan Pembangunan Daerah Provinsi Sulawesi Tengah
			Honorarium Narasumber DLL (Kegiatan)				1	42.800.000,00	(Bappeda, SULAWESI TENGAH)	Dana Transfer Umum-Dana Alokasi Umum			perangkat daerah			Badan Perencanaan Pembangunan Daerah Provinsi Sulawesi Tengah
			Perjalanan Dinas Biasa Jakarta dan daerah Lainnya (Kegiatan)				1	59.232.000,00	(Jakarta dan daerah lainnya, Luar Wilayah)	Dana Transfer Umum-Dana Alokasi Umum			perangkat daerah			Badan Perencanaan Pembangunan Daerah Provinsi Sulawesi Tengah
	5.01.02.1.01.0002	Koordinasi Penelaahan Dokumen Perencanaan Pembangunan Daerah dengan Dokumen Kebijakan Lainnya						-					Meningkatkan Sumber Daya Manusia Yang Berkualitas Dan Berdaya Saing		766.500.000,00	
			Jumlah Telaahan Dokumen Perencanaan Pembangunan Daerah (Dokumen)		1	1	1		((Provinsi Sulawesi Tengah/Kota Palu Kantor Bappeda Provinsi, SULAWESI TENGAH), SULAWESI TENGAH)					1		Badan Perencanaan Pembangunan Daerah Provinsi Sulawesi Tengah
			Belanja Perjalanan Dinas Biasa(Mengikuti Sosialisasi, Seminar di jakarta dan daerah lainnya) (Orang)				7		(Jakarta dan Daerah Lainnya, Luar Wilayah)	Dana Transfer Umum-Dana Alokasi Umum			Perangkat Daerah			Badan Perencanaan Pembangunan Daerah Provinsi Sulawesi Tengah
			Belanja Alat/Bahan untuk Kegiatan Kantor- Bahan Cetak(Foto Copy SPJ) (Lembar)				2.570		(Kota Palu, Palu Timur, Lolu Selatan, SULAWESI TENGAH)	Dana Transfer Umum-Dana Alokasi Umum			Perangkat Daerah			Badan Perencanaan Pembangunan Daerah Provinsi Sulawesi Tengah
			Belanja Alat/Bahan untuk Kegiatan Kantor-Benda Pos(materai) (Lembar)				250		(Kota Palu, Palu Timur, Lolu Selatan, SULAWESI TENGAH)	Dana Transfer Umum-Dana Alokasi Umum			Perangkat Daerah			Badan Perencanaan Pembangunan Daerah Provinsi Sulawesi Tengah
	5.01.02.1.01.0003	Pelaksanaan Konsultasi Publik						342.100.000,00					Meningkatkan Sumber Daya Manusia Yang Berkualitas Dan Berdaya Saing		924.000.000,00	
			Jumlah Berita Acara Konsultasi Publik (Berita Acara)		1	1	1		((Provinsi Sulawesi Tengah/Kota Palu Kantor Bappeda Provinsi, SULAWESI TENGAH), SULAWESI TENGAH)					1		Badan Perencanaan Pembangunan Daerah Provinsi Sulawesi Tengah
			Makanan dan Minuman Rapat (Kegiatan)				1	327.450.000,00	(Provinsi Sulawesi Tengah, Kota Palu, Bappeda Provinsi Sulawesi Tengah, Palu Timur, Lolu Selatan, SULAWESI TENGAH)	Dana Transfer Umum-Dana Alokasi Umum			Perangkat Daerah			Badan Perencanaan Pembangunan Daerah Provinsi Sulawesi Tengah

NO	KODE	URUSAN/BIDANG URUSAN/PROGRAM/KEGIATAN/ SUB KEGIATAN	INDIKATOR PROGRAM/KEGIATAN/SUB KEGIATAN	Target Akhir Periode RPJMD	REALISASI CAPAIAN RKPD TAHUN 2022	PRAKIRAAN CAPAIAN TARGET RKPD TAHUN 2023	CAPAIAN KINERJA DAN KERANGKA PENDANAAN					KELOMPOK SASARAN	PRAKIRAAN MAJU RENCANA TAHUN 2025		PERANGKAT DAERAH PENANGGUNG JAWAB		
							TARGET 2024	PAGU INDIKATIF (Rp)	LOKASI	SUMBER DANA	PRIORITAS		TARGET	PAGU INDIKATIF (Rp)			
											NASIONAL					DAERAH	
1	2	3	4	5	6	7	8	9	10	11	12	13	14	15	16	17	
5.01.02.1.01.0004	Koordinasi Pelaksanaan Forum Perangkat Daerah/Lintas Perangkat Daerah	Belanja Alat/Bahan untuk kegiatan Kantor-Bahan Cetak (Fotocopy) (Kegiatan)					1	1.750.000,00	(Provinsi Sulawesi Tengah, Kota Palu, Bappeda Provinsi Sulawesi Tengah, Palu Timur, Lolu Selatan, SULAWESI TENGAH)	Dana Transfer Umum-Dana Alokasi Umum			Perangkat Daerah			Badan Perencanaan Pembangunan Daerah Provinsi Sulawesi Tengah	
		Alat/Bahan untuk kegiatan Kantor-Bahan Cetak (Cetak Spanduk) (Kegiatan)					1	1.500.000,00	(Provinsi Sulawesi Tengah, Kota Palu, Bappeda Provinsi Sulawesi Tengah, Palu Timur, SULAWESI TENGAH)	Dana Transfer Umum-Dana Alokasi Umum			Perangkat Daerah			Badan Perencanaan Pembangunan Daerah Provinsi Sulawesi Tengah	
		Honorarium Narasumber atau Pembahas, Moderator, Pembawa Acara dan Panitia (Kegiatan)					1	11.400.000,00	(Provinsi Sulawesi Tengah, Kota Palu, Bappeda Provinsi Sulawesi Tengah, Palu Timur, SULAWESI TENGAH)	Dana Transfer Umum-Dana Alokasi Umum			Perangkat Daerah			Badan Perencanaan Pembangunan Daerah Provinsi Sulawesi Tengah	
									195.137.849,45				Meningkatkan Sumber Daya Manusia Yang Berkualitas Dan Berdaya Saing			2.303.166.600,00	
		Jumlah Berita Acara Forum Perangkat Daerah/Lintas Perangkat Daerah (Berita Acara)			1	1	1			((Provinsi Sulawesi Tengah/Kota Palu Kantor Bappeda Provinsi, SULAWESI TENGAH), SULAWESI TENGAH)					1		Badan Perencanaan Pembangunan Daerah Provinsi Sulawesi Tengah
		Alat/Bahan untuk Kegiatan Kantor-Bahan Cetak (Fotocopy) (Kegiatan)						1	8.050.000,00	(Provinsi Sulawesi Tengah, Kota Palu, Bappeda Provinsi Sulawesi Tengah, Palu Timur, SULAWESI TENGAH)	Dana Transfer Umum-Dana Alokasi Umum			Perangkat Daerah			Badan Perencanaan Pembangunan Daerah Provinsi Sulawesi Tengah
		Makanan dan Minuman Rapat (Forum OPD) (Kegiatan)						1	143.599.999,45	(Sulawesi Tengah, Kota Palu, Bappeda Provinsi Sulawesi Tengah, Palu Timur, SULAWESI TENGAH)	Dana Transfer Umum-Dana Alokasi Umum			Perangkat Daerah			Badan Perencanaan Pembangunan Daerah Provinsi Sulawesi Tengah
		Alat/Bahan untuk Kegiatan Kantor-Bahan Cetak (Kegiatan)						1	10.000.000,00	(Provinsi Sulawesi Tengah, Kota Palu, Bappeda Provinsi Sulawesi Tengah, Palu Timur, Lolu Selatan, SULAWESI TENGAH)	Dana Transfer Umum-Dana Alokasi Umum			Perangkat Daerah			Badan Perencanaan Pembangunan Daerah Provinsi Sulawesi Tengah
		Alat/Bahan untuk Kegiatan Kantor-Bahan Cetak (Cetak Spanduk) (Kegiatan)						1	750.000,00	(Sulawesi Tengah, Kota Palu, Bappeda Provinsi Sulawesi Tengah, Palu Timur, SULAWESI TENGAH)	Dana Transfer Umum-Dana Alokasi Umum			Perangkat Daerah			Badan Perencanaan Pembangunan Daerah Provinsi Sulawesi Tengah
		Makanan dan Minuman Rapat (Rapat Persiapan) (Kegiatan)						1	9.750.000,00	(Sulawesi Tengah, Kota Palu, Bappeda Provinsi Sulawesi Tengah, Palu Timur, SULAWESI TENGAH)	Dana Transfer Umum-Dana Alokasi Umum			Perangkat Daerah			Badan Perencanaan Pembangunan Daerah Provinsi Sulawesi Tengah
Alat/Bahan untuk Kegiatan Kantor-Bahan Cetak (Fotocopy SPJ) (Kegiatan)						1	962.850,00	(Sulawesi Tengah, Kota Palu, Bappeda Provinsi Sulawesi Tengah, Palu Timur, SULAWESI TENGAH)	Dana Transfer Umum-Dana Alokasi Umum			Perangkat Daerah			Badan Perencanaan Pembangunan Daerah Provinsi Sulawesi Tengah		

NO	KODE	URUSAN/BIDANG URUSAN/PROGRAM/KEGIATAN/ SUB KEGIATAN	INDIKATOR PROGRAM/KEGIATAN/SUB KEGIATAN	Target Akhir Periode RPJMD	REALISASI CAPAIAN RKPD TAHUN 2022	PRAKIRAAN CAPAIAN TARGET RKPD TAHUN 2023	CAPAIAN KINERJA DAN KERANGKA PENDANAAN					KELOMPOK SASARAN	PRAKIRAAN MAJU RENCANA TAHUN 2025		PERANGKAT DAERAH PENANGGUNG JAWAB		
							TARGET 2024	PAGU INDIKATIF (Rp)	LOKASI	SUMBER DANA	PRIORITAS		TARGET	PAGU INDIKATIF (Rp)			
											NASIONAL					DAERAH	
1	2	3	4	5	6	7	8	9	10	11	12	13	14	15	16	17	
5.01.02.1.01.0005	Pelaksanaan Musrenbang Provinsi	Honorarium Narasumber atau Pembahas, Moderator, Pembawa Acara dan Panitia (Kegiatan)					1	16.300.000,00	(Sulawesi Tengah, Kota Palu, Bappeda Provinsi Sulawesi Tengah, Palu Timur, SULAWESI TENGAH)	Dana Transfer Umum-Dana Alokasi Umum			Perangkat Daerah			Badan Perencanaan Pembangunan Daerah Provinsi Sulawesi Tengah	
		Alat/Bahan untuk Kegiatan Kantor-Benda Pos (Kegiatan)					1	1.000.000,00	(Sulawesi Tengah, Kota Palu, Bappeda Provinsi Sulawesi Tengah, Palu Timur, SULAWESI TENGAH)	Dana Transfer Umum-Dana Alokasi Umum			Perangkat Daerah			Badan Perencanaan Pembangunan Daerah Provinsi Sulawesi Tengah	
		Sewa Alat Kantor lainnya (Kegiatan)					1	4.725.000,00	(Sulawesi Tengah, Kota Palu, Bappeda Provinsi Sulawesi Tengah, Palu Timur, SULAWESI TENGAH)	Dana Transfer Umum-Dana Alokasi Umum			Perangkat Daerah			Badan Perencanaan Pembangunan Daerah Provinsi Sulawesi Tengah	
									992.403.700,00				Meningkatkan Sumber Daya Manusia Yang Berkualitas Dan Berdaya Saing			3.600.000.000,00	
		Jumlah Berita Acara Musrenbang Provinsi (Berita Acara)			1	1	1			((Provinsi Sulawesi Tengah/Kota Palu Kantor Bappeda Provinsi, SULAWESI TENGAH), SULAWESI TENGAH)					1		Badan Perencanaan Pembangunan Daerah Provinsi Sulawesi Tengah
		Perjalanan Dinas Biasa (Narasumber) (Tahun)						1	51.666.000,00	(Sulawesi Tengah, SULAWESI TENGAH)	Dana Transfer Umum-Dana Alokasi Umum			Perangkat Daerah			Badan Perencanaan Pembangunan Daerah Provinsi Sulawesi Tengah
		Jasa Iklan/Reklame, Film dan pemotretan (Kegiatan)						1	3.300.000,00	(Provinsi Sulawesi Tengah, Kota Palu, Bappeda Provinsi Sulawesi Tengah, Palu Timur, SULAWESI TENGAH)	Dana Transfer Umum-Dana Alokasi Umum			Perangkat Daerah			Badan Perencanaan Pembangunan Daerah Provinsi Sulawesi Tengah
		Honorarium Narasumber atau Pembahas, Moderator, Pembawa Acara dan Panitia (Kegiatan)						1	40.400.000,00	(Provinsi Sulawesi Tengah, Kota Palu, Bappeda Provinsi Sulawesi Tengah, Palu Timur, SULAWESI TENGAH)	Dana Transfer Umum-Dana Alokasi Umum			Perangkat Daerah			Badan Perencanaan Pembangunan Daerah Provinsi Sulawesi Tengah
		Perjalanan Dinas Biasa Musrenbang Nasional dan Koordinasi Konsultasi Lainnya, Musrenbang Regional dan Rakortekrenbang Jakarta dan Daerah Lainnya (Tahun)						1	97.672.000,00	(Jakarta dan Daerah Lainnya, Luar Wilayah)	Dana Transfer Umum-Dana Alokasi Umum			Perangkat Daerah			Badan Perencanaan Pembangunan Daerah Provinsi Sulawesi Tengah
		Alat/Bahan untuk Kegiatan Kantor-Alat Tulis Kantor (Kegiatan)						1	44.200.000,00	(Provinsi Sulawesi Tengah, Kota Palu, Bappeda Provinsi Sulawesi Tengah, Palu Timur, Lolu Selatan, SULAWESI TENGAH)	Dana Transfer Umum-Dana Alokasi Umum			Perangkat Daerah			Badan Perencanaan Pembangunan Daerah Provinsi Sulawesi Tengah
Jasa Tenaga Ahli (Kegiatan)						1	3.000.000,00	(Provinsi Sulawesi Tengah, Kota PALU, Bappeda Provinsi Sulawesi Tengah, Palu Timur, SULAWESI TENGAH)	Dana Transfer Umum-Dana Alokasi Umum			Perangkat Daerah			Badan Perencanaan Pembangunan Daerah Provinsi Sulawesi Tengah		

NO	KODE	URUSAN/BIDANG URUSAN/PROGRAM/KEGIATAN/ SUB KEGIATAN	INDIKATOR PROGRAM/KEGIATAN/SUB KEGIATAN	Target Akhir Periode RPJMD	REALISASI CAPAIAN RKPD TAHUN 2022	PRAKIRAAN CAPAIAN TARGET RKPD TAHUN 2023	CAPAIAN KINERJA DAN KERANGKA PENDANAAN					KELOMPOK SASARAN	PRAKIRAAN MAJU RENCANA TAHUN 2025		PERANGKAT DAERAH PENANGGUNG JAWAB			
							TARGET 2024	PAGU INDIKATIF (Rp)	LOKASI	SUMBER DANA	PRIORITAS		TARGET	PAGU INDIKATIF (Rp)				
											NASIONAL					DAERAH		
1	2	3	4	5	6	7	8	9	10	11	12	13	14	15	16	17		
5.01.02.1.01.0006	Kordinasi Penyusunan dan Penetapan Dokumen Perencanaan Pembangunan Daerah Provinsi	Makanan dan Minuman Rapat (Kegiatan)					1	343.700.000,00	(Provinsi Sulawesi Tengah, Kota Palu, Bappeda Provinsi Sulawesi Tengah, Palu Timur, SULAWESI TENGAH)	Dana Transfer Umum-Dana Alokasi Umum			Perangkat Daerah			Badan Perencanaan Pembangunan Daerah Provinsi Sulawesi Tengah		
		Alat/Bahan untuk kegiatan Kantor-Bahan Cetak (Kegiatan)					1	69.295.700,00	(Provinsi Sulawesi Tengah, Kota Palu, Bappeda Provinsi Sulawesi Tengah, Palu Timur, SULAWESI TENGAH)	Dana Transfer Umum-Dana Alokasi Umum			Perangkat Daerah			Badan Perencanaan Pembangunan Daerah Provinsi Sulawesi Tengah		
		Pelaksanaan Musrenbang RKPD/Kab/Kota dan Sinkronisasi Usulan Program/Kegiatan Tahun 2024 di 13 Kab/Kota (Tahun)						1	140.020.000,00	(Sulawesi Tengah, SULAWESI TENGAH)	Dana Transfer Umum-Dana Alokasi Umum			Perangkat Daerah			Badan Perencanaan Pembangunan Daerah Provinsi Sulawesi Tengah	
		Sewa Peralatan dan Mesin (Kegiatan)						1	119.600.000,00	(Provinsi Sulawesi Tengah, Kota Palu, Bappeda Provinsi Sulawesi Tengah, Palu Timur, SULAWESI TENGAH)	Dana Transfer Umum-Dana Alokasi Umum			Perangkat Daerah			Badan Perencanaan Pembangunan Daerah Provinsi Sulawesi Tengah	
		Alat/Bahan untuk kegiatan Kantor-Benda Pos (Kegiatan)						1	2.000.000,00	(Provinsi Sulawesi Tengah, Kota Palu, Bappeda Provinsi Sulawesi Tengah, Palu Timur, SULAWESI TENGAH)	Dana Transfer Umum-Dana Alokasi Umum			Perangkat Daerah			Badan Perencanaan Pembangunan Daerah Provinsi Sulawesi Tengah	
		Alat/Bahan untuk Kegiatan Kantor-Perlengkapan Dinas (Kegiatan)						1	77.550.000,00	(Provinsi Sulawesi Tengah, Kota Palu, Bappeda Provinsi Sulawesi Tengah, Palu Timur, SULAWESI TENGAH)	Dana Transfer Umum-Dana Alokasi Umum			Perangkat Daerah			Badan Perencanaan Pembangunan Daerah Provinsi Sulawesi Tengah	
									520.004.799,00				Meningkatkan Sumber Daya Manusia Yang Berkualitas Dan Berdaya Saing				3.535.160.000,00	
		Jumlah Dokumen Perencanaan Pembangunan Daerah Provinsi yang Ditetapkan (RPJPD/RPJMD/RKPD) (Dokumen)					2.00	2.00	3		((Provinsi Sulawesi Tengah/Kota Palu Kantor Bappeda Provinsi, SULAWESI TENGAH), SULAWESI TENGAH)					2.00		Badan Perencanaan Pembangunan Daerah Provinsi Sulawesi Tengah
		Sinkronisasi Penyusunan Dokumen dll di 13 Kab/Kota (Tahun)							1	144.660.000,00	(Sulawesi Tengah, SULAWESI TENGAH)	Dana Transfer Umum-Dana Alokasi Umum			Perangkat Daerah			Badan Perencanaan Pembangunan Daerah Provinsi Sulawesi Tengah
		Makanan dan Minuman Rapat (Fasilitasi P-RKPD) di Jakarta (Kegiatan)							1	8.500.000,00	(Jakarta, Luar Wilayah)	Dana Transfer Umum-Dana Alokasi Umum			Perangkat Daerah			Badan Perencanaan Pembangunan Daerah Provinsi Sulawesi Tengah
Alat/Bahan untuk kegiatan Kantor-Bahan Cetak (Kegiatan)							1	41.460.000,00	(Provinsi Sulawesi Tengah, Kota Palu, Bappeda Provinsi Sulawesi Tengah, Palu Timur, Lolu Selatan, SULAWESI TENGAH)	Dana Transfer Umum-Dana Alokasi Umum			Perangkat Daerah			Badan Perencanaan Pembangunan Daerah Provinsi Sulawesi Tengah		

NO	KODE	URUSAN/BIDANG URUSAN/PROGRAM/KEGIATAN/ SUB KEGIATAN	INDIKATOR PROGRAM/KEGIATAN/SUB KEGIATAN	Target Akhir Periode RPJMD	REALISASI CAPAIAN RKPD TAHUN 2022	PRAKIRAAN CAPAIAN TARGET RKPD TAHUN 2023	CAPAIAN KINERJA DAN KERANGKA PENDANAAN						KELOMPOK SASARAN	PRAKIRAAN MAJU RENCANA TAHUN 2025		PERANGKAT DAERAH PENANGGUNG JAWAB
							TARGET 2024	PAGU INDIKATIF (Rp)	LOKASI	SUMBER DANA	PRIORITAS			TARGET	PAGU INDIKATIF (Rp)	
											NASIONAL	DAERAH				
1	2	3	4	5	6	7	8	9	10	11	12	13	14	15	16	17
			<p>Perjalanan Dinas Dalam Kota (Uang Saku/Transport) (Tahun)</p> <p>Honorarium Penanggungjawaban Pengelola Keuangan (Kegiatan)</p> <p>Honorarium Narasumber atau Pembahas, Moderator, Pembawa Acara dan Panitia (Kegiatan)</p> <p>koordinasi dan Konsultasi, Fasilitasi RKPD DLL di Jakarta dan Daerah Lainnya (Tahun)</p> <p>Makanan dan Minuman Rapat (Kegiatan)</p>				1	7.800.000,00	(Jakarta dan Daerah Lainnya, Luar Wilayah)	Dana Transfer Umum-Dana Alokasi Umum			Perangkat Daerah			Badan Perencanaan Pembangunan Daerah Provinsi Sulawesi Tengah
							1	32.520.000,00	(Provinsi Sulawesi Tengah, Kota Palu, Bappeda Provinsi Sulawesi Tengah, Palu Timur, SULAWESI TENGAH)	Dana Transfer Umum-Dana Alokasi Umum			Perangkat Daerah			Badan Perencanaan Pembangunan Daerah Provinsi Sulawesi Tengah
							1	225.248.799,00	(Provinsi Sulawesi Tengah, Kota Palu, Bappeda Provinsi Sulawesi Tengah, Palu Timur, SULAWESI TENGAH)	Dana Transfer Umum-Dana Alokasi Umum			Perangkat Daerah			Badan Perencanaan Pembangunan Daerah Provinsi Sulawesi Tengah
							1	48.836.000,00	(Jakarta dan Daerah Lainnya, Luar Wilayah)	Dana Transfer Umum-Dana Alokasi Umum			Perangkat Daerah			Badan Perencanaan Pembangunan Daerah Provinsi Sulawesi Tengah
							1	10.980.000,00	(Provinsi Sulawesi Tengah, Kota Palu, Bappeda Provinsi Sulawesi Tengah, Palu Timur, SULAWESI TENGAH)	Dana Transfer Umum-Dana Alokasi Umum			Perangkat Daerah			Badan Perencanaan Pembangunan Daerah Provinsi Sulawesi Tengah
	5.01.02.1.02	Analisis Data dan Informasi Pemerintahan Daerah Bidang Perencanaan Pembangunan Daerah						821.985.925,00			Meningkatkan Sumber Daya Manusia Yang Berkualitas Dan Berdaya Saing	Percepatan Reformasi Birokrasi			8.277.552.350,00	
			jumlah data dan informasi Pembangunan Daerah yang ditindaklanjuti (Orang)				48		(BAPPEDA PROVINSI SULAWESI TENGAH, SULAWESI TENGAH)					48		Badan Perencanaan Pembangunan Daerah Provinsi Sulawesi Tengah
			Jumlah data dan informasi Pembangunan Daerah yang ditindaklanjuti (Orang) (Masukan)				48		(Provinsi Sulawesi Tengah/Kota Palu Kantor Bappeda Provinsi, SULAWESI TENGAH, SULAWESI TENGAH)					48		Badan Perencanaan Pembangunan Daerah Provinsi Sulawesi Tengah
	5.01.02.1.02.0001	Analisis Data dan Informasi Perencanaan Pembangunan Daerah						325.786.348,00			Meningkatkan Sumber Daya Manusia Yang Berkualitas Dan Berdaya Saing				3.750.000.000,00	
			Jumlah Dokumen Hasil Analisis Data untuk Penyusunan Kebijakan Perencanaan Pembangunan Daerah (Semua Perencanaan Pembangunan Daerah) (Dokumen)		1.00	1.00	1		(BAPPEDA SULAWESI TENGAH, SULAWESI TENGAH)					1.00		Badan Perencanaan Pembangunan Daerah Provinsi Sulawesi Tengah
			Belanja Honorarium (Narasumber, Moderator, Pembaca Doa, MC) (Kegiatan)				1	12.600.000,00	(Provinsi Sulawesi Tengah Kota Palu Bappeda Provinsi Sulawesi Tengah, SULAWESI TENGAH)	Dana Transfer Umum-Dana Alokasi Umum			Perangkat Daerah			Badan Perencanaan Pembangunan Daerah Provinsi Sulawesi Tengah

NO	KODE	URUSAN/BIDANG URUSAN/PROGRAM/KEGIATAN/ SUB KEGIATAN	INDIKATOR PROGRAM/KEGIATAN/SUB KEGIATAN	Target Akhir Periode RPJMD	REALISASI CAPAIAN RKPD TAHUN 2022	PRAKIRAAN CAPAIAN TARGET RKPD TAHUN 2023	CAPAIAN KINERJA DAN KERANGKA PENDANAAN					KELOMPOK SASARAN	PRAKIRAAN MAJU RENCANA TAHUN 2025		PERANGKAT DAERAH PENANGGUNG JAWAB	
							TARGET 2024	PAGU INDIKATIF (Rp)	LOKASI	SUMBER DANA	PRIORITAS		TARGET	PAGU INDIKATIF (Rp)		
											NASIONAL					DAERAH
1	2	3	4	5	6	7	8	9	10	11	12	13	14	15	16	17
			Belanja Perjalanan Dinas Biasa Dalam rangka sinkronisasi pengumpulan data dan informasi perencanaan pembangunan daerah di kabupaten/Kota (Palu-Tojo Una-Una) (Kegiatan)				1	8.790.000,00	(Provinsi Sulawesi Tengah Kota Palu Bappeda Provinsi Sulawesi Tengah, SULAWESI TENGAH)	Dana Transfer Umum-Dana Alokasi Umum			Perangkat Daerah			Badan Perencanaan Pembangunan Daerah Provinsi Sulawesi Tengah
			Belanja Perjalanan Dinas Biasa Dalam rangka sinkronisasi pengumpulan data dan informasi perencanaan pembangunan daerah di kabupaten/Kota (Palu - Buol) (Kegiatan)				1	15.200.000,00	(Provinsi Sulawesi Tengah Kota Palu Bappeda Provinsi Sulawesi Tengah, SULAWESI TENGAH)	Dana Transfer Umum-Dana Alokasi Umum			Perangkat Daerah			Badan Perencanaan Pembangunan Daerah Provinsi Sulawesi Tengah
			Belanja Alat/Bahan untuk kegiatan kantor ATK (Foto Copy / Penggandaan) (Kegiatan)				1	15.750.000,00	(Provinsi Sulawesi Tengah Kota Palu Bappeda Provinsi Sulawesi Tengah, SULAWESI TENGAH)	Dana Transfer Umum-Dana Alokasi Umum			Perangkat Daerah			Badan Perencanaan Pembangunan Daerah Provinsi Sulawesi Tengah
			Belanja Perjalanan Dinas Biasa Dalam rangka sinkronisasi pengumpulan data dan informasi perencanaan pembangunan daerah di kabupaten/Kota (Palu - Banggai Kepulauan) (Kegiatan)				1	11.550.000,00	(Provinsi Sulawesi Tengah Kota Palu Bappeda Provinsi Sulawesi Tengah, SULAWESI TENGAH)	Dana Transfer Umum-Dana Alokasi Umum			Perangkat Daerah			Badan Perencanaan Pembangunan Daerah Provinsi Sulawesi Tengah
			Makan Minum Rapat (Kegiatan)				1	21.060.000,00	(Provinsi Sulawesi Tengah Kota Palu Bappeda Provinsi Sulawesi Tengah, SULAWESI TENGAH)	Dana Transfer Umum-Dana Alokasi Umum			Perangkat Daerah			Badan Perencanaan Pembangunan Daerah Provinsi Sulawesi Tengah
			Belanja Perjalanan Dinas Biasa (Dalam rangka mengikuti kegiatan MUSRENBANGNAS/ PRJ/Rapat Teknis/Kegiatan lain di Jakarta/daerah Lainnya) (Kegiatan)				1	127.288.000,00	(Provinsi Sulawesi Tengah Kota Palu Bappeda Provinsi Sulawesi Tengah, SULAWESI TENGAH)	Dana Transfer Umum-Dana Alokasi Umum			Perangkat Daerah			Badan Perencanaan Pembangunan Daerah Provinsi Sulawesi Tengah
			Belanja Perjalanan Dinas Biasa Dalam rangka sinkronisasi pengumpulan data dan informasi perencanaan pembangunan daerah di kabupaten/Kota (palu-Toli Toli) (Kegiatan)				1	11.870.000,00	(Provinsi Sulawesi Tengah Kota Palu Bappeda Provinsi Sulawesi Tengah, SULAWESI TENGAH)	Dana Transfer Umum-Dana Alokasi Umum			Perangkat Daerah			Badan Perencanaan Pembangunan Daerah Provinsi Sulawesi Tengah
			Belanja Honorarium (Belanja Honorarium Tenaga Pendukung ADM Keuangan) (Kegiatan)				1	6.000.000,00	(Provinsi Sulawesi Tengah Kota Palu Bappeda Provinsi Sulawesi Tengah, SULAWESI TENGAH)	Dana Transfer Umum-Dana Alokasi Umum			Perangkat Daerah			Badan Perencanaan Pembangunan Daerah Provinsi Sulawesi Tengah
			Belanja Makanan Minuman Rapat (Rapat Internal) (Kegiatan)				1	32.500.000,00	(Provinsi Sulawesi Tengah Kota Palu Bappeda Provinsi Sulawesi Tengah, SULAWESI TENGAH)	Dana Transfer Umum-Dana Alokasi Umum			Perangkat Daerah			Badan Perencanaan Pembangunan Daerah Provinsi Sulawesi Tengah
			Belanja Perjalanan Dinas Biasa Dalam rangka sinkronisasi pengumpulan data dan informasi perencanaan pembangunan daerah di kabupaten/Kota (Palu-Banggai) (Kegiatan)				1	11.250.000,00	(Provinsi Sulawesi Tengah Kota Palu Bappeda Provinsi Sulawesi Tengah, SULAWESI TENGAH)	Dana Transfer Umum-Dana Alokasi Umum			Perangkat Daerah			Badan Perencanaan Pembangunan Daerah Provinsi Sulawesi Tengah

NO	KODE	URUSAN/BIDANG URUSAN/PROGRAM/KEGIATAN/ SUB KEGIATAN	INDIKATOR PROGRAM/KEGIATAN/SUB KEGIATAN	Target Akhir Periode RPJMD	REALISASI CAPAIAN RKPD TAHUN 2022	PRAKIRAAN CAPAIAN TARGET RKPD TAHUN 2023	CAPAIAN KINERJA DAN KERANGKA PENDANAAN					KELOMPOK SASARAN	PRAKIRAAN MAJU RENCANA TAHUN 2025		PERANGKAT DAERAH PENANGGUNG JAWAB	
							TARGET 2024	PAGU INDIKATIF (Rp)	LOKASI	SUMBER DANA	PRIORITAS		TARGET	PAGU INDIKATIF (Rp)		
											NASIONAL					DAERAH
1	2	3	4	5	6	7	8	9	10	11	12	13	14	15	16	17
			Belanja Perjalanan Dinas Biasa Dalam rangka sinkronisasi pengumpulan data dan informasi perencanaan pembangunan daerah di kabupaten/Kota (Palu - Poso) (Kegiatan)				1	11.390.000,00	(Provinsi Sulawesi Tengah Kota Palu Bappeda Provinsi Sulawesi Tengah, SULAWESI TENGAH)	Dana Transfer Umum-Dana Alokasi Umum			Perangkat Daerah			Badan Perencanaan Pembangunan Daerah Provinsi Sulawesi Tengah
			Belanja Perjalanan Dinas Biasa Dalam rangka sinkronisasi pengumpulan data dan informasi perencanaan pembangunan daerah di kabupaten/Kota (Palu-Parimo) (Kegiatan)				1	9.900.000,00	(Provinsi Sulawesi Tengah Kota Palu Bappeda Provinsi Sulawesi Tengah, SULAWESI TENGAH)	Dana Transfer Umum-Dana Alokasi Umum			Perangkat Daerah			Badan Perencanaan Pembangunan Daerah Provinsi Sulawesi Tengah
			Belanja Alat/Bahanuntuk kegiatan kantor - bahan cetak (Laporan) (Kegiatan)				1	14.758.348,00	(Provinsi Sulawesi Tengah Kota Palu Bappeda Provinsi Sulawesi Tengah, SULAWESI TENGAH)	Dana Transfer Umum-Dana Alokasi Umum			Perangkat Daerah			Badan Perencanaan Pembangunan Daerah Provinsi Sulawesi Tengah
			Belanja Perjalanan Dinas Biasa Dalam rangka sinkronisasi pengumpulan data dan informasi perencanaan pembangunan daerah di kabupaten/Kota (Palu - Banggai Laut) (Kegiatan)				1	15.880.000,00	(Provinsi Sulawesi Tengah Kota Palu Bappeda Provinsi Sulawesi Tengah, SULAWESI TENGAH)	Dana Transfer Umum-Dana Alokasi Umum			Perangkat Daerah			Badan Perencanaan Pembangunan Daerah Provinsi Sulawesi Tengah
	5.01.02.1.02.0002	Pembinaan dan Pemanfaatan Data dan Informasi Perencanaan Pembangunan Perangkat Daerah						113.595.950,00			Meningkatkan Sumber Daya Manusia Yang Berkualitas Dan Berdaya Saing				2.250.000.000,00	
			Jumlah Orang yang Dibina dalam Pemanfaatan Data dan Informasi (Orang)		1.00	1.00	1		(BAPPEDA PROVINSI SULWESI TENGH, SULAWESI TENGAH)					1.00		Badan Perencanaan Pembangunan Daerah Provinsi Sulawesi Tengah
			Belanja Perjalanan Dinas Biasa Dalam rangka sinkronisasi pengumpulan data dan informasi perencanaan pembangunan daerah di kabupaten/Kota (Palu-Poso) (Kegiatan)				1	8.580.000,00	(Provinsi Sulawesi Tengah Kota Palu Bappeda Provinsi Sulawesi Tengah, SULAWESI TENGAH)	Dana Transfer Umum-Dana Alokasi Umum			Perangkat Daerah			Badan Perencanaan Pembangunan Daerah Provinsi Sulawesi Tengah
			Belanja Perjalanan Dinas Biasa Dalam rangka sinkronisasi pengumpulan data dan informasi perencanaan pembangunan daerah di kabupaten/Kota (Palu-Parimo) (Kegiatan)				1	8.040.000,00	(Provinsi Sulawesi Tengah Kota Palu Bappeda Provinsi Sulawesi Tengah, SULAWESI TENGAH)	Dana Transfer Umum-Dana Alokasi Umum			Perangkat Daerah			Badan Perencanaan Pembangunan Daerah Provinsi Sulawesi Tengah
			Belanja Alat/Bahanuntuk kegiatan kantor ATK Foto Copy / Penggandaan (Kegiatan)				1	17.645.950,00	(Provinsi Sulawesi Tengah Kota Palu Bappeda Provinsi Sulawesi Tengah, SULAWESI TENGAH)	Dana Transfer Umum-Dana Alokasi Umum			Perangkat Daerah			Badan Perencanaan Pembangunan Daerah Provinsi Sulawesi Tengah
			Belanja Perjalanan Dinas Biasa Dalam rangka sinkronisasi pengumpulan data dan informasi perencanaan pembangunan daerah di kabupaten/Kota (Palu-Buol) (Kegiatan)				1	11.450.000,00	(Provinsi Sulawesi Tengah Kota Palu Bappeda Provinsi Sulawesi Tengah, SULAWESI TENGAH)	Dana Transfer Umum-Dana Alokasi Umum			Perangkat Daerah			Badan Perencanaan Pembangunan Daerah Provinsi Sulawesi Tengah

NO	KODE	URUSAN/BIDANG URUSAN/PROGRAM/KEGIATAN/ SUB KEGIATAN	INDIKATOR PROGRAM/KEGIATAN/SUB KEGIATAN	Target Akhir Periode RPJMD	REALISASI CAPAIAN RKPD TAHUN 2022	PRAKIRAAN CAPAIAN TARGET RKPD TAHUN 2023	CAPAIAN KINERJA DAN KERANGKA PENDANAAN					KELOMPOK SASARAN	PRAKIRAAN MAJU RENCANA TAHUN 2025		PERANGKAT DAERAH PENANGGUNG JAWAB	
							TARGET 2024	PAGU INDIKATIF (Rp)	LOKASI	SUMBER DANA	PRIORITAS		TARGET	PAGU INDIKATIF (Rp)		
											NASIONAL					DAERAH
1	2	3	4	5	6	7	8	9	10	11	12	13	14	15	16	17
			Makan Minum Rapat (Rapat Internal) (Kegiatan)				1	13.750.000,00	(Provinsi Sulawesi Tengah Kota Palu Bappeda Provinsi Sulawesi Tengah, SULAWESI TENGAH)	Dana Transfer Umum-Dana Alokasi Umum			Perangkat Daerah			Badan Perencanaan Pembangunan Daerah Provinsi Sulawesi Tengah
			Belanja Perjalanan Dinas Biasa Dalam rangka sinkronisasi pengumpulan data dan informasi perencanaan pembangunan daerah di kabupaten/Kota (Palu - Toli Toli) (Kegiatan)				1	8.790.000,00	(Provinsi Sulawesi Tengah Kota Palu Bappeda Provinsi Sulawesi Tengah, SULAWESI TENGAH)	Dana Transfer Umum-Dana Alokasi Umum			Perangkat Daerah			Badan Perencanaan Pembangunan Daerah Provinsi Sulawesi Tengah
			Belanja Perjalanan Dinas Biasa Dalam rangka sinkronisasi pengumpulan data dan informasi perencanaan pembangunan daerah di kabupaten/Kota (Palu - Tojo Una-Una) (Kegiatan)				1	8.790.000,00	(Provinsi Sulawesi Tengah Kota Palu Bappeda Provinsi Sulawesi Tengah, SULAWESI TENGAH)	Dana Transfer Umum-Dana Alokasi Umum			Perangkat Daerah			Badan Perencanaan Pembangunan Daerah Provinsi Sulawesi Tengah
			Belanja Perjalanan Dinas Biasa Dalam rangka sinkronisasi pengumpulan data dan informasi perencanaan pembangunan daerah di kabupaten/Kota (Kota Palu) (Kegiatan)				1	5.550.000,00	(Provinsi Sulawesi Tengah Kota Palu Bappeda Provinsi Sulawesi Tengah, SULAWESI TENGAH)	Dana Transfer Umum-Dana Alokasi Umum			Perangkat Daerah			Badan Perencanaan Pembangunan Daerah Provinsi Sulawesi Tengah
			Belanja Makanan Minuman Rapat (Perasmanan) (Kegiatan)				1	31.000.000,00	(Provinsi Sulawesi Tengah Kota Palu Bappeda Provinsi Sulawesi Tengah, SULAWESI TENGAH)	Dana Transfer Umum-Dana Alokasi Umum			Perangkat Daerah			Badan Perencanaan Pembangunan Daerah Provinsi Sulawesi Tengah
	5.01.02.1.02.0003	Pembinaan dan Pemanfaatan Data dan Informasi Pemerintahan Daerah Bidang Perencanaan Pembangunan Daerah Kabupaten/Kota						117.080.950,00				Meningkatkan Sumber Daya Manusia Yang Berkualitas Dan Berdaya Saing			1.522.052.350,00	
			Jumlah Sumber Daya Manusia Pemerintah Kabupaten/Kota yang Dibina dalam Pemanfaatan Data dan Informasi Pemerintahan Daerah Bidang Perencanaan Pembangunan Daerah (Orang)		1.00	1.00	1		(BAPPEDA PROVINSI SULAWESI TENGAH, SULAWESI TENGAH)					1.00		Badan Perencanaan Pembangunan Daerah Provinsi Sulawesi Tengah
			Belanja Perjalanan Dinas Biasa Dalam Rangka Pembinaan dan Pemanfaatan Data dan Informasi di Lingkup kabupaten/Kota Palu - Tolitoli (Kegiatan)				1	5.860.000,00	(Provinsi Sulawesi Tengah Kota Palu Bappeda Provinsi Sulawesi Tengah, SULAWESI TENGAH)	Dana Transfer Umum-Dana Alokasi Umum			Perangkat Daerah			Badan Perencanaan Pembangunan Daerah Provinsi Sulawesi Tengah
			Belanja Makanan Minuman Rapat (Kegiatan)				1	13.000.000,00	(Provinsi Sulawesi Tengah Kota Palu Bappeda, SULAWESI TENGAH)	Dana Transfer Umum-Dana Alokasi Umum			Perangkat Daerah			Badan Perencanaan Pembangunan Daerah Provinsi Sulawesi Tengah
			Belanja Perjalanan Dinas Biasa Dalam Rangka Pembinaan dan Pemanfaatan Data dan Informasi di Lingkup Kabupaten/Kota (Palu - Parimo) (Kegiatan)				1	3.920.000,00	(Provinsi Sulawesi Tengah Kota Palu Bappeda Provinsi Sulawesi Tengah, SULAWESI TENGAH)	Dana Transfer Umum-Dana Alokasi Umum			Perangkat Daerah			Badan Perencanaan Pembangunan Daerah Provinsi Sulawesi Tengah
			Belanja Alat/Bahan untuk kegiatan kantor ATK (Foto Copy / Penggandaan) (Kegiatan)				1	4.860.950,00	(Provinsi Sulawesi Tengah Kota Palu Bappeda Provinsi Sulawesi Tengah, SULAWESI TENGAH)	Dana Transfer Umum-Dana Alokasi Umum			Perangkat Daerah			Badan Perencanaan Pembangunan Daerah Provinsi Sulawesi Tengah

NO	KODE	URUSAN/BIDANG URUSAN/PROGRAM/KEGIATAN/ SUB KEGIATAN	INDIKATOR PROGRAM/KEGIATAN/SUB KEGIATAN	Target Akhir Periode RPJMD	REALISASI CAPAIAN RKPD TAHUN 2022	PRAKIRAAN CAPAIAN TARGET RKPD TAHUN 2023	CAPAIAN KINERJA DAN KERANGKA PENDANAAN					KELOMPOK SASARAN	PRAKIRAAN MAJU RENCANA TAHUN 2025		PERANGKAT DAERAH PENANGGUNG JAWAB	
							TARGET 2024	PAGU INDIKATIF (Rp)	LOKASI	SUMBER DANA	PRIORITAS		TARGET	PAGU INDIKATIF (Rp)		
											NASIONAL					DAERAH
1	2	3	4	5	6	7	8	9	10	11	12	13	14	15	16	17
			Belanja Perjalanan Dinas Biasa Dalam Rangka Pembinaan dan Pemanfaatan Data dan Informasi di Lingkup kabupaten/Kota (Palu - Morowali) (Kegiatan)				1	10.850.000,00	(Provinsi Sulawesi Tengah Kota Palu Bappeda Provinsi Sulawesi Tengah, SULAWESI TENGAH)	Dana Transfer Umum-Dana Alokasi Umum			Perangkat Daerah			Badan Perencanaan Pembangunan Daerah Provinsi Sulawesi Tengah
			Belanja Perjalanan Dinas Biasa (Dalam Rangka Pembinaan dan Pemanfaatan Data dan Informasi di Lingkup kabupaten/Kota Palu - Banggai Kepulauan) (Kegiatan)				1	9.140.000,00	(Provinsi Sulawesi Tengah Kota Palu Bappeda Provinsi Sulawesi Tengah, SULAWESI TENGAH)	Dana Transfer Umum-Dana Alokasi Umum			Perangkat Daerah			Badan Perencanaan Pembangunan Daerah Provinsi Sulawesi Tengah
			Makan Minum Rapat (Kegiatan)				1	13.000.000,00	(Provinsi Sulawesi Tengah Kota Palu Bappeda Provinsi Sulawesi Tengah, SULAWESI TENGAH)	Dana Transfer Umum-Dana Alokasi Umum			Perangkat Daerah			Badan Perencanaan Pembangunan Daerah Provinsi Sulawesi Tengah
			Belanja Perjalanan Dinas Biasa (Dalam Rangka Pembinaan dan Pemanfaatan Data dan Informasi di Lingkup kabupaten/Kota Palu - Banggai) (Kegiatan)				1	8.700.000,00	(Provinsi Sulawesi Tengah Kota Palu Bappeda Provinsi Sulawesi Tengah, SULAWESI TENGAH)	Dana Transfer Umum-Dana Alokasi Umum			Perangkat Daerah			Badan Perencanaan Pembangunan Daerah Provinsi Sulawesi Tengah
			Belanja Perjalanan Dinas Biasa Dalam Rangka Pembinaan dan Pemanfaatan Data dan Informasi di Lingkup kabupaten/Kota Palu - Tojo Una-Una (Kegiatan)				1	8.490.000,00	(Provinsi Sulawesi Tengah Kota Palu Bappeda Provinsi Sulawesi Tengah, SULAWESI TENGAH)	Dana Transfer Umum-Dana Alokasi Umum			Perangkat Daerah			Badan Perencanaan Pembangunan Daerah Provinsi Sulawesi Tengah
			Belanja Perjalanan Dinas Biasa Dalam Rangka Pembinaan dan Pemanfaatan Data dan Informasi di Lingkup kabupaten/Kota Palu - Morowali Utara (Kegiatan)				1	5.860.000,00	(Provinsi Sulawesi Tengah Kota Palu Bappeda Provinsi Sulawesi Tengah, SULAWESI TENGAH)	Dana Transfer Umum-Dana Alokasi Umum			Perangkat Daerah			Badan Perencanaan Pembangunan Daerah Provinsi Sulawesi Tengah
			Belanja Perjalanan Dinas Biasa Dalam Rangka Pembinaan dan Pemanfaatan Data dan Informasi di Lingkup kabupaten/Kota Palu - Poso (Kegiatan)				1	5.620.000,00	(Provinsi Sulawesi Tengah Kota Palu Bappeda Provinsi Sulawesi Tengah, SULAWESI TENGAH)	Dana Transfer Umum-Dana Alokasi Umum			Perangkat Daerah			Badan Perencanaan Pembangunan Daerah Provinsi Sulawesi Tengah
			Belanja Alat/Bahanuntuk kegiatan kantor - bahan cetak (Catek Laporan) (Kegiatan)				1	18.400.000,00	(Provinsi Sulawesi Tengah Kota Palu Bappeda Provinsi Sulawesi Tengah, SULAWESI TENGAH)	Dana Transfer Umum-Dana Alokasi Umum			Perangkat Daerah			Badan Perencanaan Pembangunan Daerah Provinsi Sulawesi Tengah
			Belanja Perjalanan Dinas Biasa (Dalam Rangka Pembinaan dan Pemanfaatan Data dan Informasi di Lingkup kabupaten/Kota Palu - Banggai Laut) (Kegiatan)				1	9.380.000,00	(Provinsi Sulawesi Tengah Kota Palu Bappeda Provinsi Sulawesi Tengah, SULAWESI TENGAH)	Dana Transfer Umum-Dana Alokasi Umum			Perangkat Daerah			Badan Perencanaan Pembangunan Daerah Provinsi Sulawesi Tengah
	5.01.02.1.02.0004	Penyusunan Profil Pembangunan Daerah Provinsi						265.522.677,00							755.500.000,00	
			Jumlah Buku Profil Pembangunan Daerah yang Diterbitkan (Buku)		1.00	1.00	1		(BAPPEDA PROVINSI SULAWESI TENGAH, SULAWESI TENGAH)					1.00		Badan Perencanaan Pembangunan Daerah Provinsi Sulawesi Tengah

NO	KODE	URUSAN/BIDANG URUSAN/PROGRAM/KEGIATAN/ SUB KEGIATAN	INDIKATOR PROGRAM/KEGIATAN/SUB KEGIATAN	Target Akhir Periode RPJMD	REALISASI CAPAIAN RKPD TAHUN 2022	PRAKIRAAN CAPAIAN TARGET RKPD TAHUN 2023	CAPAIAN KINERJA DAN KERANGKA PENDANAAN					KELOMPOK SASARAN	PRAKIRAAN MAJU RENCANA TAHUN 2025		PERANGKAT DAERAH PENANGGUNG JAWAB	
							TARGET 2024	PAGU INDIKATIF (Rp)	LOKASI	SUMBER DANA	PRIORITAS		TARGET	PAGU INDIKATIF (Rp)		
											NASIONAL					DAERAH
1	2	3	4	5	6	7	8	9	10	11	12	13	14	15	16	17
			Belanja Honorarium Narasumber (Kegiatan)				1	5.600.000,00	(Provinsi Sulawesi Tengah Kota Palu Bappeda Provinsi Sulawesi Tengah, SULAWESI TENGAH)	Dana Transfer Umum-Dana Alokasi Umum			Perangkat Daerah			Badan Perencanaan Pembangunan Daerah Provinsi Sulawesi Tengah
			Makan Minum Rapat Talk show (Kegiatan)				1	450.000,00	(Provinsi Sulawe Tengah Kota Palu Bappda Provinsi Sulawesi Tengah, SULAWESI TENGAH)	Dana Transfer Umum-Dana Alokasi Umum			Perangkat Daerah			Badan Perencanaan Pembangunan Daerah Provinsi Sulawesi Tengah
			Belanja Perjalanan Dinas Dalam Kota (Uang Saku) (Kegiatan)				1	2.850.000,00	(Provinsi Sulawesi Tengah Kota Palu Bappeda Provinsi Sulawesi Tengah, SULAWESI TENGAH)	Dana Transfer Umum-Dana Alokasi Umum			Perangkat Daerah			Badan Perencanaan Pembangunan Daerah Provinsi Sulawesi Tengah
			Belanja jasa Event Organizer (EO) (Kegiatan)				1	65.706.367,00	(Provinsi Sulawesi Tengah Kota Palu Bappeda Provinsi Sulawesi Tengah, SULAWESI TENGAH)	Dana Transfer Umum-Dana Alokasi Umum			Perangkat Daerah			Badan Perencanaan Pembangunan Daerah Provinsi Sulawesi Tengah
			Belanja Alat/Bahanuntuk kegiatan kantor - bahan cetak (Buku) (Kegiatan)				1	10.062.510,00	(Provinsi Sulawesi Tengah Kota Palu Bappeda Provinsi Sulawesi Tengah, SULAWESI TENGAH)	Dana Transfer Umum-Dana Alokasi Umum			Perangkat Daerah			Badan Perencanaan Pembangunan Daerah Provinsi Sulawesi Tengah
			Belanja Makanan Minuman Rapat (Rapat Internal) (Kegiatan)				1	5.500.000,00	(Provinsi Sulawesi Tengah Kota Palu, SULAWESI TENGAH)	Dana Transfer Umum-Dana Alokasi Umum			Perangkat Daerah			Badan Perencanaan Pembangunan Daerah Provinsi Sulawesi Tengah
			Belanja Jasa Iklan/Reklame, Film, dan Pemetetan (Publikasi Media) (Kegiatan)				1	18.773.000,00	(Provinsi Sulawesi Tengah Kota Palu Bappeda Provivinsi Sulawesi Tengah, SULAWESI TENGAH)	Dana Transfer Umum-Dana Alokasi Umum			Perangkat Daerah			Badan Perencanaan Pembangunan Daerah Provinsi Sulawesi Tengah
			Belanja Alat/Bahanuntuk kegiatan kantor ATK (Kegiatan)				3	9.235.800,00	(Provinsi Sulawesi Tengah Kota Palu Bappeda Provinsi Sulawesi Tengah, SULAWESI TENGAH)	Dana Transfer Umum-Dana Alokasi Umum			Prangkat Daerah			Badan Perencanaan Pembangunan Daerah Provinsi Sulawesi Tengah
			Belanja Alat/Bahanuntuk kegiatan kantor - bahan cetak (Brosur) (Kegiatan)				1	6.000.000,00	(Provinsi Sulawesi Tengah Kota Palu Bappeda Provinsi Sulawesi Tengah, SULAWESI TENGAH)	Dana Transfer Umum-Dana Alokasi Umum			Perangkat Daerah			Badan Perencanaan Pembangunan Daerah Provinsi Sulawesi Tengah
			Belanja Perjalanan Dinas Biasa Dalam rangka Koordinasi/Konsultasi/Rapat Teknis dan Kegiatan Lainnya di Jakarta dan daerah Lainnya (Kegiatan)				1	141.345.000,00	(Provinsi Sulawesi Tengah, SULAWESI TENGAH)	Dana Transfer Umum-Dana Alokasi Umum			Perangkat Daerah			Badan Perencanaan Pembangunan Daerah Provinsi Sulawesi Tengah
	5.01.02.1.03	Pengendalian, Evaluasi dan Pelaporan Bidang Perencanaan Pembangunan Daerah						1.212.298.000,00			Meningkatkan Sumber Daya Manusia Yang Berkualitas Dan Berdaya Saing	Percepatan Reformasi Birokrasi			21.635.278.000,00	
			Jumlah Dokumen Hasil Pengendalian dan Evaluasi Pembangunan Daerah (Laporan)				14		(Provinsi Sulawesi Tengah/Kota Palu Kantor Bappeda Provinsi, SULAWESI TENGAH, SULAWESI TENGAH)					14		Badan Perencanaan Pembangunan Daerah Provinsi Sulawesi Tengah

NO	KODE	URUSAN/BIDANG URUSAN/PROGRAM/KEGIATAN/ SUB KEGIATAN	INDIKATOR PROGRAM/KEGIATAN/SUB KEGIATAN	Target Akhir Periode RPJMD	REALISASI CAPAIAN RKP TAHUN 2022	PRAKIRAAN CAPAIAN TARGET RKP TAHUN 2023	CAPAIAN KINERJA DAN KERANGKA PENDANAAN						KELOMPOK SASARAN	PRAKIRAAN MAJU RENCANA TAHUN 2025		PERANGKAT DAERAH PENANGGUNG JAWAB	
							TARGET 2024	PAGU INDIKATIF (Rp)	LOKASI	SUMBER DANA	PRIORITAS			TARGET	PAGU INDIKATIF (Rp)		
											NASIONAL	DAERAH					
1	2	3	4	5	6	7	8	9	10	11	12	13	14	15	16	17	
5.01.02.1.03.0001	Koordinasi Pengendalian Perencanaan dan Pelaksanaan Pembangunan Daerah di Provinsi	Jumlah Dokumen Hasil Pengendalian dan Evaluasi Pembangunan Daerah (Kerja Sama)					1		(Provinsi Sulawesi Tengah/Kota Palu Kantor Bappeda Provinsi, SULAWESI TENGAH, SULAWESI TENGAH)					1		Badan Perencanaan Pembangunan Daerah Provinsi Sulawesi Tengah	
								736.000.000,00				Meningkatkan Sumber Daya Manusia Yang Berkualitas Dan Berdaya Saing			4.952.048.000,00		
		Jumlah Laporan Hasil Pengendalian Perencanaan dan Pelaksanaan Pembangunan (Laporan)			5	5	1			((Provinsi Sulawesi Tengah/Kota Palu Kantor Bappeda Provinsi, SULAWESI TENGAH), SULAWESI TENGAH)					5		Badan Perencanaan Pembangunan Daerah Provinsi Sulawesi Tengah
		Makanan dan Minuman Rapat SAKIP (Kali)					1	9.750.000,00	(Provinsi Sulawesi Tengah, SULAWESI TENGAH)	PENDAPATAN ASLI DAERAH (PAD)				Perangkat Daerah			Badan Perencanaan Pembangunan Daerah Provinsi Sulawesi Tengah
		Honorarium Narasumber Kegiatan Rapat Evaluasi RKP (Kegiatan)					1	12.600.000,00	(Provinsi Sulawesi Tengah, SULAWESI TENGAH)	PENDAPATAN ASLI DAERAH (PAD)				Perangkat Daerah			Badan Perencanaan Pembangunan Daerah Provinsi Sulawesi Tengah
		Cetak Dokumen Evaluasi DAK Tahun 2023 (Dokumen)					10	3.354.170,00	(Provinsi Sulawesi Tengah, SULAWESI TENGAH)	PENDAPATAN ASLI DAERAH (PAD)				Perangkat Daerah			Badan Perencanaan Pembangunan Daerah Provinsi Sulawesi Tengah
		Perjalanan Dinas Dalam Daerah dalam rangka Pengendalian, Monitoring dan Evaluasi di Kabupaten Morowali (Kegiatan)					1	14.600.000,00	(Provinsi Sulawesi Tengah, SULAWESI TENGAH)	PENDAPATAN ASLI DAERAH (PAD)				Perangkat Daerah			Badan Perencanaan Pembangunan Daerah Provinsi Sulawesi Tengah
		Honorarium Tim Penyusun Dokumen Evaluasi RPJMD Provinsi Sulawesi Tengah Tahun 2023 (SK GUBERNUR) (Dokumen)					1	48.200.000,00	(Provinsi Sulawesi Tengah, SULAWESI TENGAH)	PENDAPATAN ASLI DAERAH (PAD)				Perangkat Daerah			Badan Perencanaan Pembangunan Daerah Provinsi Sulawesi Tengah
		Perjalanan Dinas Dalam Daerah dalam rangka Pengendalian, Monitoring dan Evaluasi di Kabupaten Toli-toli (Kegiatan)					1	17.280.000,00	(Provinsi Sulawesi Tengah, SULAWESI TENGAH)	PENDAPATAN ASLI DAERAH (PAD)				Perangkat Daerah			Badan Perencanaan Pembangunan Daerah Provinsi Sulawesi Tengah
		Honorarium Kegiatan Workshop SAKIP (Kegiatan)					1	4.850.000,00	(Provinsi Sulawesi Tengah, SULAWESI TENGAH)	PENDAPATAN ASLI DAERAH (PAD)				Perangkat Daerah			Badan Perencanaan Pembangunan Daerah Provinsi Sulawesi Tengah
Makanan dan Minuman Rapat Persiapan, Evaluasi RPJMD (Kali)					1	13.600.000,00	(Provinsi Sulawesi Tengah, SULAWESI TENGAH)	PENDAPATAN ASLI DAERAH (PAD)				Perangkat Daerah			Badan Perencanaan Pembangunan Daerah Provinsi Sulawesi Tengah		
Perjalanan Dinas Dalam Daerah dalam rangka Pengendalian, Monitoring dan Evaluasi di Kabupaten Sigi (Kegiatan)					1	1.850.000,00	(Provinsi Sulawesi Tengah, SULAWESI TENGAH)	PENDAPATAN ASLI DAERAH (PAD)				Perangkat Daerah			Badan Perencanaan Pembangunan Daerah Provinsi Sulawesi Tengah		
Makanan dan Minuman Rapat Desk Evaluasi Capaian RKP 2022 (Kali)					1	10.750.000,00	(Provinsi Sulawesi Tengah, SULAWESI TENGAH)	PENDAPATAN ASLI DAERAH (PAD)				Perangkat Daerah			Badan Perencanaan Pembangunan Daerah Provinsi Sulawesi Tengah		

NO	KODE	URUSAN/BIDANG URUSAN/PROGRAM/KEGIATAN/ SUB KEGIATAN	INDIKATOR PROGRAM/KEGIATAN/SUB KEGIATAN	Target Akhir Periode RPJMD	REALISASI CAPAIAN RKPD TAHUN 2022	PRAKIRAAN CAPAIAN TARGET RKPD TAHUN 2023	CAPAIAN KINERJA DAN KERANGKA PENDANAAN					KELOMPOK SASARAN	PRAKIRAAN MAJU RENCANA TAHUN 2025		PERANGKAT DAERAH PENANGGUNG JAWAB	
							TARGET 2024	PAGU INDIKATIF (Rp)	LOKASI	SUMBER DANA	PRIORITAS		TARGET	PAGU INDIKATIF (Rp)		
											NASIONAL					DAERAH
1	2	3	4	5	6	7	8	9	10	11	12	13	14	15	16	17
			Perjalanan Dinas Dalam Daerah dalam rangka Pengendalian, Monitoring dan Evaluasi di Kabupaten Buol (Kegiatan)				1	21.700.000,00	(Provinsi Sulawesi Tengah, SULAWESI TENGAH)	PENDAPATAN ASLI DAERAH (PAD)			Perangkat Daerah			Badan Perencanaan Pembangunan Daerah Provinsi Sulawesi Tengah
			Honorarium Tim Penyusun Dokumen Evaluasi RKPD Tahun 2023 (Dokumen)				1	16.400.000,00	(Provinsi Sulawesi Tengah, SULAWESI TENGAH)	PENDAPATAN ASLI DAERAH (PAD)			Perangkat Daerah			Badan Perencanaan Pembangunan Daerah Provinsi Sulawesi Tengah
			Perjalanan Dinas Dalam Daerah dalam rangka Pengendalian, Monitoring dan Evaluasi di Kabupaten Morowali Utara (Kegiatan)				1	8.940.000,00	(Provinsi Sulawesi Tengah, SULAWESI TENGAH)	PENDAPATAN ASLI DAERAH (PAD)			Perangkat Daerah			Badan Perencanaan Pembangunan Daerah Provinsi Sulawesi Tengah
			Cetak Dokumen Evaluasi Renja 2023 (Dokumen)				10	3.354.170,00	(Provinsi Sulawesi Tengah, SULAWESI TENGAH)	PENDAPATAN ASLI DAERAH (PAD)			Perangkat Daerah			Badan Perencanaan Pembangunan Daerah Provinsi Sulawesi Tengah
			Honorarium Tim Penyusun Dokumen Evaluasi Renja Tahun 2023 (Dokumen)				1	15.200.000,00	(Provinsi Sulawesi Tengah, SULAWESI TENGAH)	PENDAPATAN ASLI DAERAH (PAD)			Perangkat Daerah			Badan Perencanaan Pembangunan Daerah Provinsi Sulawesi Tengah
			Makanan dan Minuman Rapat Pembahasan Evaluasi RPJMD (Kali)				1	20.400.000,00	(Provinsi Sulawesi Tengah, SULAWESI TENGAH)	PENDAPATAN ASLI DAERAH (PAD)			Perangkat Daerah			Badan Perencanaan Pembangunan Daerah Provinsi Sulawesi Tengah
			Honorarium Narasumber Kegiatan Rapat Evaluasi RKPD (Kegiatan)				1	12.600.000,00	(Provinsi Sulawesi Tengah, SULAWESI TENGAH)	PENDAPATAN ASLI DAERAH (PAD)			Perangkat Daerah			Badan Perencanaan Pembangunan Daerah Provinsi Sulawesi Tengah
			Perjalanan Dinas Dalam Daerah dalam rangka Pengendalian, Monitoring dan Evaluasi di Kabupaten Donggala (Kegiatan)				1	4.440.000,00	(Provinsi Sulawesi Tengah, SULAWESI TENGAH)	PENDAPATAN ASLI DAERAH (PAD)			Perangkat Daerah			Badan Perencanaan Pembangunan Daerah Provinsi Sulawesi Tengah
			Cetak Dokumen Evaluasi RKPD Tahun 2023 (Dokumen)				10	3.354.170,00	(Provinsi Sulawesi Tengah, SULAWESI TENGAH)	PENDAPATAN ASLI DAERAH (PAD)			Perangkat Daerah			Badan Perencanaan Pembangunan Daerah Provinsi Sulawesi Tengah
			Makanan dan Minuman Rapat Desk Renja (Kali)				1	6.500.000,00	(Provinsi Sulawesi Tengah, SULAWESI TENGAH)	PENDAPATAN ASLI DAERAH (PAD)			Perangkat Daerah			Badan Perencanaan Pembangunan Daerah Provinsi Sulawesi Tengah
			Perjalanan Dinas Dalam Daerah dalam rangka Pengendalian, Monitoring dan Evaluasi di Kabupaten Tojo Una-una (Kegiatan)				1	14.050.000,00	(Provinsi Sulawesi Tengah, SULAWESI TENGAH)	PENDAPATAN ASLI DAERAH (PAD)			Perangkat Daerah			Badan Perencanaan Pembangunan Daerah Provinsi Sulawesi Tengah
			Perjalanan Dinas Luar Daerah Dalam rangka Rapat Teknis, Rapat Koordinasi dan Rapat Lainnya (Kegiatan)				1	107.282.000,00	(Provinsi Sulawesi Tengah, SULAWESI TENGAH)	PENDAPATAN ASLI DAERAH (PAD)			Perangkat Daerah			Badan Perencanaan Pembangunan Daerah Provinsi Sulawesi Tengah
			Cetak Dokumen Evaluasi RPJMD 2023 (Dokumen)				15	5.031.255,00	(Provinsi Sulawesi Tengah, SULAWESI TENGAH)	PENDAPATAN ASLI DAERAH (PAD)			Perangkat Daerah			Badan Perencanaan Pembangunan Daerah Provinsi Sulawesi Tengah
			Makanan dan Minuman Rapat Finalisasi Evaluasi RPJMD (Kali)				1	10.400.000,00	(Provinsi Sulawesi Tengah, SULAWESI TENGAH)	PENDAPATAN ASLI DAERAH (PAD)			Perangkat Daerah			Badan Perencanaan Pembangunan Daerah Provinsi Sulawesi Tengah

NO	KODE	URUSAN/BIDANG URUSAN/PROGRAM/KEGIATAN/ SUB KEGIATAN	INDIKATOR PROGRAM/KEGIATAN/SUB KEGIATAN	Target Akhir Periode RPJMD	REALISASI CAPAIAN RKPD TAHUN 2022	PRAKIRAAN CAPAIAN TARGET RKPD TAHUN 2023	CAPAIAN KINERJA DAN KERANGKA PENDANAAN					KELOMPOK SASARAN	PRAKIRAAN MAJU RENCANA TAHUN 2025		PERANGKAT DAERAH PENANGGUNG JAWAB	
							TARGET 2024	PAGU INDIKATIF (Rp)	LOKASI	SUMBER DANA	PRIORITAS		TARGET	PAGU INDIKATIF (Rp)		
											NASIONAL					DAERAH
1	2	3	4	5	6	7	8	9	10	11	12	13	14	15	16	17
			Honorarium Tim Verifikator DAK Tahun 2024 (Dokumen)				1	15.200.000,00	(Provinsi Sulawesi Tengah, SULAWESI TENGAH)	PENDAPATAN ASLI DAERAH (PAD)			Perangkat Daerah			Badan Perencanaan Pembangunan Daerah Provinsi Sulawesi Tengah
			Perjalanan Dinas Dalam Daerah dalam rangka Pengendalian, Monitoring dan Evaluasi di Kabupaten Parigi Moutong (Kegiatan)				1	9.650.000,00	(Provinsi Sulawesi Tengah, SULAWESI TENGAH)	PENDAPATAN ASLI DAERAH (PAD)			Perangkat Daerah			Badan Perencanaan Pembangunan Daerah Provinsi Sulawesi Tengah
			Perjalanan Dinas Dalam Daerah dalam rangka Pengendalian, Monitoring dan Evaluasi di Kabupaten Banggai (Kegiatan)				1	24.500.000,00	(Provinsi Sulawesi Tengah, SULAWESI TENGAH)	PENDAPATAN ASLI DAERAH (PAD)			Perangkat Daerah			Badan Perencanaan Pembangunan Daerah Provinsi Sulawesi Tengah
			Biaya Pengembangan/Updating Aplikasi Grade A (Aplikasi)				1	35.000.000,00	(Provinsi Sulawesi Tengah, SULAWESI TENGAH)	PENDAPATAN ASLI DAERAH (PAD)			Perangkat Daerah			Badan Perencanaan Pembangunan Daerah Provinsi Sulawesi Tengah
			Makanan dan Minuman Rapat Internal (Kali)				6	9.750.000,00	(Provinsi Sulawesi Tengah, SULAWESI TENGAH)	PENDAPATAN ASLI DAERAH (PAD)			Perangkat Daerah			Badan Perencanaan Pembangunan Daerah Provinsi Sulawesi Tengah
			Honorarium Tim Evaluator SAKIP (SK GUBERNUR) (Dokumen)				1	115.650.000,00	(Provinsi Sulawesi Tengah, SULAWESI TENGAH)	PENDAPATAN ASLI DAERAH (PAD)			Perangkat Daerah			Badan Perencanaan Pembangunan Daerah Provinsi Sulawesi Tengah
			Perjalanan Dinas Dalam Daerah dalam rangka Pengendalian, Monitoring dan Evaluasi di Kabupaten Banggai Kepulauan (Kegiatan)				1	21.400.000,00	(Provinsi Sulawesi Tengah, SULAWESI TENGAH)	PENDAPATAN ASLI DAERAH (PAD)			Perangkat Daerah			Badan Perencanaan Pembangunan Daerah Provinsi Sulawesi Tengah
			Honorarium Tim Penyusun Dokumen Evaluasi APBN Tahun 2023 (Dokumen)				1	25.700.000,00	(Provinsi Sulawesi Tengah, SULAWESI TENGAH)	PENDAPATAN ASLI DAERAH (PAD)			Perangkat Daerah			Badan Perencanaan Pembangunan Daerah Provinsi Sulawesi Tengah
			Makanan dan Minuman Rapat Koordinasi Laporan Evaluasi Capaian RKPD 2022 (Kali)				1	14.950.000,00	(Provinsi Sulawesi Tengah, SULAWESI TENGAH)	PENDAPATAN ASLI DAERAH (PAD)			Perangkat Daerah			Badan Perencanaan Pembangunan Daerah Provinsi Sulawesi Tengah
			Honorarium Tim Ahli dan Pendamping SAKIP (SK GUBERNUR) (Dokumen)				1	22.500.000,00	(Provinsi Sulawesi Tengah, SULAWESI TENGAH)	PENDAPATAN ASLI DAERAH (PAD)			Perangkat Daerah			Badan Perencanaan Pembangunan Daerah Provinsi Sulawesi Tengah
			Perjalanan Dinas Dalam Daerah dalam rangka Pengendalian, Monitoring dan Evaluasi di Kabupaten Banggai Laut (Kegiatan)				1	18.560.000,00	(Provinsi Sulawesi Tengah, SULAWESI TENGAH)	PENDAPATAN ASLI DAERAH (PAD)			Perangkat Daerah			Badan Perencanaan Pembangunan Daerah Provinsi Sulawesi Tengah
			Perjalanan Dinas Dalam Daerah dalam rangka Pengendalian, Monitoring dan Evaluasi di Kabupaten Poso (Kegiatan)				1	13.450.000,00	(Provinsi Sulawesi Tengah, SULAWESI TENGAH)	PENDAPATAN ASLI DAERAH (PAD)			Perangkat Daerah			Badan Perencanaan Pembangunan Daerah Provinsi Sulawesi Tengah
			Belanja Foto Copy (Lembar)				41.143,04	14.400.065,00	(Provinsi Sulawesi Tengah, SULAWESI TENGAH)	PENDAPATAN ASLI DAERAH (PAD)			Perangkat Daerah			Badan Perencanaan Pembangunan Daerah Provinsi Sulawesi Tengah
			Cetak Dokumen Evaluasi APBN (Dekon/TP) Tahun 2023 (Dokumen)				10	3.354.170,00	(Provinsi Sulawesi Tengah, SULAWESI TENGAH)	PENDAPATAN ASLI DAERAH (PAD)			Perangkat Daerah			Badan Perencanaan Pembangunan Daerah Provinsi Sulawesi Tengah

NO	KODE	URUSAN/BIDANG URUSAN/PROGRAM/KEGIATAN/ SUB KEGIATAN	INDIKATOR PROGRAM/KEGIATAN/SUB KEGIATAN	Target Akhir Periode RPJMD	REALISASI CAPAIAN RKPD TAHUN 2022	PRAKIRAAN CAPAIAN TARGET RKPD TAHUN 2023	CAPAIAN KINERJA DAN KERANGKA PENDANAAN					KELOMPOK SASARAN	PRAKIRAAN MAJU RENCANA TAHUN 2025		PERANGKAT DAERAH PENANGGUNG JAWAB	
							TARGET 2024	PAGU INDIKATIF (Rp)	LOKASI	SUMBER DANA	PRIORITAS		TARGET	PAGU INDIKATIF (Rp)		
											NASIONAL					DAERAH
1	2	3	4	5	6	7	8	9	10	11	12	13	14	15	16	17
			Honorarium Kegiatan Rapat Koordinasi Evaluasi RKPD 2022 (Kegiatan)				1	4.850.000,00	(Provinsi Sulawesi Tengah, SULAWESI TENGAH)	PENDAPATAN ASLI DAERAH (PAD)			Perangkat Daerah			Badan Perencanaan Pembangunan Daerah Provinsi Sulawesi Tengah
			Perjalanan Dinas Dalam Daerah dalam rangka Pengendalian, Monitoring dan Evaluasi di Kota Palu (Kegiatan)				1	600.000,00	(Provinsi Sulawesi Tengah, SULAWESI TENGAH)	PENDAPATAN ASLI DAERAH (PAD)			Perangkat Daerah			Badan Perencanaan Pembangunan Daerah Provinsi Sulawesi Tengah
	5.01.02.1.03.0002	Pengendalian Pelaksanaan Kerja Sama Daerah						100.000.000,00			Meningkatkan Sumber Daya Manusia Yang Berkualitas Dan Berdaya Saing				1.970.900.000,00	
			Jumlah Kerja Sama Daerah yang Dikoordinasikan Pelaksanaannya (Kerja Sama)		1	1	1		((Provinsi Sulawesi Tengah/Kota Palu Kantor Bappeda Provinsi, SULAWESI TENGAH), SULAWESI TENGAH)					1		Badan Perencanaan Pembangunan Daerah Provinsi Sulawesi Tengah
			Makanan dan Minuman Rapat Internal (Kegiatan)				4	6.500.000,00	(Provinsi Sulawesi Tengah, SULAWESI TENGAH)	PENDAPATAN ASLI DAERAH (PAD)			Perangkat Daerah			Badan Perencanaan Pembangunan Daerah Provinsi Sulawesi Tengah
			Cetak Laporan Kerjasama Daerah (Laporan)				10	750.000,00	(Provinsi Sulawesi Tengah, SULAWESI TENGAH)	PENDAPATAN ASLI DAERAH (PAD)			Perangkat Daerah			Badan Perencanaan Pembangunan Daerah Provinsi Sulawesi Tengah
			Perjalanan Dinas Dalam Daerah Dalam Rangka Pengendalian Pelaksanaan Kerjasama Daerah di Kabupaten Banggai (Kegiatan)				1	7.900.000,00	(Provinsi Sulawesi Tengah, SULAWESI TENGAH)	PENDAPATAN ASLI DAERAH (PAD)			Perangkat Daerah			Badan Perencanaan Pembangunan Daerah Provinsi Sulawesi Tengah
			Perjalanan Dinas Dalam Daerah Dalam Rangka Pengendalian Pelaksanaan Kerjasama Daerah di Kabupaten Toli-toli (Kegiatan)				1	5.560.000,00	(Provinsi Sulawesi Tengah, SULAWESI TENGAH)	PENDAPATAN ASLI DAERAH (PAD)			Perangkat Daerah			Badan Perencanaan Pembangunan Daerah Provinsi Sulawesi Tengah
			Perjalanan Dinas Dalam Daerah Dalam Rangka Pengendalian Pelaksanaan Kerjasama Daerah di Kabupaten Parigi Moutong (Kegiatan)				1	3.820.000,00	(Provinsi Sulawesi Tengah, SULAWESI TENGAH)	PENDAPATAN ASLI DAERAH (PAD)			Perangkat Daerah			Badan Perencanaan Pembangunan Daerah Provinsi Sulawesi Tengah
			Perjalanan Dinas Dalam Daerah Dalam Rangka Pengendalian Pelaksanaan Kerjasama Daerah di Kabupaten Tojo Una-una (Kegiatan)				1	22.990.000,00	(Provinsi Sulawesi Tengah, SULAWESI TENGAH)	PENDAPATAN ASLI DAERAH (PAD)			Perangkat Daerah			Badan Perencanaan Pembangunan Daerah Provinsi Sulawesi Tengah
			Perjalanan Dinas Luar Daerah Dalam rangka Rapat Teknis, Rapat Koordinasi dan Rapat Lainnya (Kegiatan)				1	28.830.000,00	(Jakarta dan Wilayah Lainnya, Luar Wilayah)	PENDAPATAN ASLI DAERAH (PAD)			Perangkat Daerah			Badan Perencanaan Pembangunan Daerah Provinsi Sulawesi Tengah
			Perjalanan Dinas Dalam Daerah Dalam Rangka Pengendalian Pelaksanaan Kerjasama Daerah di Kabupaten Buol (Kegiatan)				1	7.100.000,00	(Provinsi Sulawesi Tengah, SULAWESI TENGAH)	PENDAPATAN ASLI DAERAH (PAD)			Perangkat Daerah			Badan Perencanaan Pembangunan Daerah Provinsi Sulawesi Tengah
			Penggandaan/Foto Copy (Lembar)				31.571,42	10.990.000,00	(Provinsi Sulawesi Tengah, SULAWESI TENGAH)	PENDAPATAN ASLI DAERAH (PAD)			Perangkat Daerah			Badan Perencanaan Pembangunan Daerah Provinsi Sulawesi Tengah

NO	KODE	URUSAN/BIDANG URUSAN/PROGRAM/KEGIATAN/ SUB KEGIATAN	INDIKATOR PROGRAM/KEGIATAN/SUB KEGIATAN	Target Akhir Periode RPJMD	REALISASI CAPAIAN RKPD TAHUN 2022	PRAKIRAAN CAPAIAN TARGET RKPD TAHUN 2023	CAPAIAN KINERJA DAN KERANGKA PENDANAAN					KELOMPOK SASARAN	PRAKIRAAN MAJU RENCANA TAHUN 2025		PERANGKAT DAERAH PENANGGUNG JAWAB			
							TARGET 2024	PAGU INDIKATIF (Rp)	LOKASI	SUMBER DANA	PRIORITAS		TARGET	PAGU INDIKATIF (Rp)				
											NASIONAL					DAERAH		
1	2	3	4	5	6	7	8	9	10	11	12	13	14	15	16	17		
5.01.02.1.03.0003	Monitoring, Evaluasi dan Penyusunan Laporan Berkala Pelaksanaan Pembangunan Daerah	Perjalanan Dinas Dalam Daerah Dalam Rangka Pengendalian Pelaksanaan Kerjasama Daerah di Kabupaten Morowali Utara (Kegiatan)					1	5.560.000,00	(Provinsi Sulawesi Tengah, SULAWESI TENGAH)	PENDAPATAN ASLI DAERAH (PAD)			Perangkat Daerah			Badan Perencanaan Pembangunan Daerah Provinsi Sulawesi Tengah		
									341.968.000,00			Meningkatkan Sumber Daya Manusia Yang Berkualitas Dan Berdaya Saing			14.678.000.000,00			
			Jumlah Laporan Hasil Evaluasi Kinerja Pembangunan Daerah (Laporan)		9	9	1		((Provinsi Sulawesi Tengah/Kota Palu Kantor Bappeda Provinsi, SULAWESI TENGAH), SULAWESI TENGAH)					9			Badan Perencanaan Pembangunan Daerah Provinsi Sulawesi Tengah	
			Honorarium Pengelola Kegiatan/PPTK (Kegiatan)				1	19.320.000,00	(Provinsi Sulawesi Tengah, SULAWESI TENGAH)	PENDAPATAN ASLI DAERAH (PAD)					Perangkat Daerah			Badan Perencanaan Pembangunan Daerah Provinsi Sulawesi Tengah
			Perjalanan Dinas Dalam Daerah Dalam Rangka Pengendalian, Monitoring, Evaluasi RKPD, APBN, DEKON, DAK dan TP di Kabupaten Morowali (Kegiatan)				1	7.100.000,00	(Provinsi Sulawesi Tengah, SULAWESI TENGAH)	PENDAPATAN ASLI DAERAH (PAD)					Perangkat Daerah			Badan Perencanaan Pembangunan Daerah Provinsi Sulawesi Tengah
			Perjalanan Dinas Dalam Daerah Dalam Rangka Monitoring, dan Evaluasi ADD dan DD di Kabupaten Buol (Kegiatan)				1	11.050.000,00	(Provinsi Sulawesi Tengah, SULAWESI TENGAH)	PENDAPATAN ASLI DAERAH (PAD)					Perangkat Daerah			Badan Perencanaan Pembangunan Daerah Provinsi Sulawesi Tengah
			Makanan dan Minuman Rapat Finalisasi Evaluasi ADD dan DD (Kegiatan)				1	3.300.000,00	(Provinsi Sulawesi Tengah, SULAWESI TENGAH)	PENDAPATAN ASLI DAERAH (PAD)					Perangkat Daerah			Badan Perencanaan Pembangunan Daerah Provinsi Sulawesi Tengah
			Perjalanan Dinas Dalam Daerah Dalam Rangka Monitoring, dan Evaluasi ADD dan DD di Kabupaten Tojo Una-una (Kegiatan)				1	8.640.000,00	(Provinsi Sulawesi Tengah, SULAWESI TENGAH)	PENDAPATAN ASLI DAERAH (PAD)					Perangkat Daerah			Badan Perencanaan Pembangunan Daerah Provinsi Sulawesi Tengah
			Perjalanan Dinas Dalam Daerah Dalam Rangka Monitoring, dan Evaluasi ADD dan DD di Kabupaten Donggala (Kegiatan)				1	1.480.000,00	(Provinsi Sulawesi Tengah, SULAWESI TENGAH)	PENDAPATAN ASLI DAERAH (PAD)					Perangkat Daerah			Badan Perencanaan Pembangunan Daerah Provinsi Sulawesi Tengah
			Cetak Buku Dokumen Evaluasi APBN (Dekon/TP) 2022 Triwulan (Kegiatan)				1	3.450.000,00	(Provinsi Sulawesi Tengah, SULAWESI TENGAH)	PENDAPATAN ASLI DAERAH (PAD)					Perangkat Daerah			Badan Perencanaan Pembangunan Daerah Provinsi Sulawesi Tengah
Makanan dan Minuman Rapat Desk Evaluasi Capaian Kinerja RKPD Triwulan 2022 (Kegiatan)				1	3.750.000,00	(Provinsi Sulawesi Tengah, SULAWESI TENGAH)	PENDAPATAN ASLI DAERAH (PAD)					Perangkat Daerah			Badan Perencanaan Pembangunan Daerah Provinsi Sulawesi Tengah			
Perjalanan Dinas Dalam Daerah Dalam Rangka Pengendalian, Monitoring, Evaluasi RKPD, APBN, DEKON, DAK dan TP di Kabupaten Banggai Kepulauan (Kegiatan)				1	8.840.000,00	(Provinsi Sulawesi Tengah, SULAWESI TENGAH)	PENDAPATAN ASLI DAERAH (PAD)					Perangkat Daerah			Badan Perencanaan Pembangunan Daerah Provinsi Sulawesi Tengah			

NO	KODE	URUSAN/BIDANG URUSAN/PROGRAM/KEGIATAN/ SUB KEGIATAN	INDIKATOR PROGRAM/KEGIATAN/SUB KEGIATAN	Target Akhir Periode RPJMD	REALISASI CAPAIAN RKPD TAHUN 2022	PRAKIRAAN CAPAIAN TARGET RKPD TAHUN 2023	CAPAIAN KINERJA DAN KERANGKA PENDANAAN					KELOMPOK SASARAN	PRAKIRAAN MAJU RENCANA TAHUN 2025		PERANGKAT DAERAH PENANGGUNG JAWAB	
							TARGET 2024	PAGU INDIKATIF (Rp)	LOKASI	SUMBER DANA	PRIORITAS		TARGET	PAGU INDIKATIF (Rp)		
											NASIONAL					DAERAH
1	2	3	4	5	6	7	8	9	10	11	12	13	14	15	16	17
			Honorarium Tim Penyusun Laporan Evaluasi RKPD 2023 Triwulan (Kegiatan)				1	20.550.000,00	(Provinsi Sulawesi Tengah, SULAWESI TENGAH)	PENDAPATAN ASLI DAERAH (PAD)			Perangkat Daerah			Badan Perencanaan Pembangunan Daerah Provinsi Sulawesi Tengah
			Perjalanan Dinas Dalam Daerah Dalam Rangka Pengendalian, Monitoring, Evaluasi RKPD, APBN, DEKON, DAK dan TP di Kabupaten Donggala (Kegiatan)				1	1.480.000,00	(Provinsi Sulawesi Tengah, SULAWESI TENGAH)	PENDAPATAN ASLI DAERAH (PAD)			Perangkat Daerah			Badan Perencanaan Pembangunan Daerah Provinsi Sulawesi Tengah
			Perjalanan Dinas Dalam Daerah Dalam Rangka Pengendalian, Monitoring, Evaluasi RKPD, APBN, DEKON, DAK dan TP di Kabupaten Morowali Utara (Kegiatan)				1	5.860.000,00	(Provinsi Sulawesi Tengah, SULAWESI TENGAH)	PENDAPATAN ASLI DAERAH (PAD)			Perangkat Daerah			Badan Perencanaan Pembangunan Daerah Provinsi Sulawesi Tengah
			Perjalanan Dinas Luar Daerah Dalam rangka Rapat Teknis, Rapat Koordinasi dan Rapat Lainnya (Kegiatan)				1	68.056.000,00	(Jakarta dan Wilayah lainnya, Luar Wilayah)	PENDAPATAN ASLI DAERAH (PAD)			Perangkat Daerah			Badan Perencanaan Pembangunan Daerah Provinsi Sulawesi Tengah
			Perjalanan Dinas Dalam Daerah Dalam Rangka Monitoring, dan Evaluasi ADD dan DD di Kabupaten Parigi Moutong (Kegiatan)				1	5.830.000,00	(Provinsi Sulawesi Tengah, SULAWESI TENGAH)	PENDAPATAN ASLI DAERAH (PAD)			Perangkat Daerah			Badan Perencanaan Pembangunan Daerah Provinsi Sulawesi Tengah
			Perjalanan Dinas Dalam Daerah Dalam Rangka Monitoring, dan Evaluasi ADD dan DD di Kabupaten Banggai (Kegiatan)				1	12.250.000,00	(Provinsi Sulawesi Tengah, SULAWESI TENGAH)	PENDAPATAN ASLI DAERAH (PAD)			Perangkat Daerah			Badan Perencanaan Pembangunan Daerah Provinsi Sulawesi Tengah
			Makanan dan Minuman Rapat Desk Evaluasi Capaian Kinerja APBN Triwulanan 2022 (Kegiatan)				1	3.750.000,00	(Provinsi Sulawesi Tengah, SULAWESI TENGAH)	PENDAPATAN ASLI DAERAH (PAD)			Perangkat Daerah			Badan Perencanaan Pembangunan Daerah Provinsi Sulawesi Tengah
			Honorarium Tim Penyusun Dokumen Evaluasi Alokasi Dana Desa (ADD) dan Dana Desa (DD) (Kegiatan)				1	13.700.000,00	(Provinsi Sulawesi Tengah, SULAWESI TENGAH)	PENDAPATAN ASLI DAERAH (PAD)			Perangkat Daerah			Badan Perencanaan Pembangunan Daerah Provinsi Sulawesi Tengah
			Perjalanan Dinas Dalam Daerah Dalam Rangka Pengendalian, Monitoring, Evaluasi RKPD, APBN, DEKON, DAK dan TP di Kabupaten Banggai Laut (Kegiatan)				1	9.240.000,00	(Provinsi Sulawesi Tengah, SULAWESI TENGAH)	PENDAPATAN ASLI DAERAH (PAD)			Perangkat Daerah			Badan Perencanaan Pembangunan Daerah Provinsi Sulawesi Tengah
			Cetak Buku Dokumen Evaluasi DAK 2022 Triwulan (Buku)				15	3.450.000,00	(Provinsi Sulawesi Tengah, SULAWESI TENGAH)	PENDAPATAN ASLI DAERAH (PAD)			Perangkat Daerah			Badan Perencanaan Pembangunan Daerah Provinsi Sulawesi Tengah
			Perjalanan Dinas Dalam Daerah Dalam Rangka Monitoring, dan Evaluasi ADD dan DD di Kabupaten Banggai Kepulauan (Kegiatan)				1	8.840.000,00	(Provinsi Sulawesi Tengah, SULAWESI TENGAH)	PENDAPATAN ASLI DAERAH (PAD)			Perangkat Daerah			Badan Perencanaan Pembangunan Daerah Provinsi Sulawesi Tengah
			Perjalanan Dinas Dalam Daerah Dalam Rangka Monitoring, dan Evaluasi ADD dan DD di Kabupaten Poso (Kegiatan)				1	8.130.000,00	(Provinsi Sulawesi Tengah, SULAWESI TENGAH)	PENDAPATAN ASLI DAERAH (PAD)			Perangkat Daerah			Badan Perencanaan Pembangunan Daerah Provinsi Sulawesi Tengah

NO	KODE	URUSAN/BIDANG URUSAN/PROGRAM/KEGIATAN/ SUB KEGIATAN	INDIKATOR PROGRAM/KEGIATAN/SUB KEGIATAN	Target Akhir Periode RPJMD	REALISASI CAPAIAN RKPD TAHUN 2022	PRAKIRAAN CAPAIAN TARGET RKPD TAHUN 2023	CAPAIAN KINERJA DAN KERANGKA PENDANAAN					KELOMPOK SASARAN	PRAKIRAAN MAJU RENCANA TAHUN 2025		PERANGKAT DAERAH PENANGGUNG JAWAB	
							TARGET 2024	PAGU INDIKATIF (Rp)	LOKASI	SUMBER DANA	PRIORITAS		TARGET	PAGU INDIKATIF (Rp)		
											NASIONAL					DAERAH
1	2	3	4	5	6	7	8	9	10	11	12	13	14	15	16	17
			Pengandaan/Foto Copy (Lembar)				31.193,8	10.917.830,00	(Provinsi Sulawesi Tengah, SULAWESI TENGAH)	PENDAPATAN ASLI DAERAH (PAD)			Perangkat Daerah			Badan Perencanaan Pembangunan Daerah Provinsi Sulawesi Tengah
			Perjalanan Dinas Dalam Daerah Dalam Rangka Pengendalian, Monitoring, Evaluasi RKPD, APBN, DEKON, DAK dan TP di Kabupaten Parigi Moutong (Kegiatan)				1	3.820.000,00	(Provinsi Sulawesi Tengah, SULAWESI TENGAH)	PENDAPATAN ASLI DAERAH (PAD)			Perangkat Daerah			Badan Perencanaan Pembangunan Daerah Provinsi Sulawesi Tengah
			Makanan dan Minuman Rapat Pembahasan Evaluasi ADD dan DD (Kegiatan)				1	4.950.000,00	(Provinsi Sulawesi Tengah, SULAWESI TENGAH)	PENDAPATAN ASLI DAERAH (PAD)			Perangkat Daerah			Badan Perencanaan Pembangunan Daerah Provinsi Sulawesi Tengah
			Perjalanan Dinas Dalam Daerah Dalam Rangka Pengendalian, Monitoring, Evaluasi RKPD, APBN, DEKON, DAK dan TP di Kabupaten Toli-toli (Kegiatan)				1	5.860.000,00	(Provinsi Sulawesi Tengah, SULAWESI TENGAH)	PENDAPATAN ASLI DAERAH (PAD)			Perangkat Daerah			Badan Perencanaan Pembangunan Daerah Provinsi Sulawesi Tengah
			Perjalanan Dinas Dalam Daerah Dalam Rangka Pengendalian, Monitoring, Evaluasi RKPD, APBN, DEKON, DAK dan TP di Kabupaten Sigi (Kegiatan)				1	740.000,00	(Provinsi Sulawesi Tengah, SULAWESI TENGAH)	PENDAPATAN ASLI DAERAH (PAD)			Perangkat Daerah			Badan Perencanaan Pembangunan Daerah Provinsi Sulawesi Tengah
			Honorarium Pengelola Kegiatan /Tenaga Pendukung Administrasi Keuangan (Kegiatan)				1	6.000.000,00	(Provinsi Sulawesi Tengah, SULAWESI TENGAH)	PENDAPATAN ASLI DAERAH (PAD)			Perangkat Daerah			Badan Perencanaan Pembangunan Daerah Provinsi Sulawesi Tengah
			Perjalanan Dinas Dalam Daerah Dalam Rangka Monitoring, dan Evaluasi ADD dan DD di Kabupaten Banggai Laut (Kegiatan)				1	9.240.000,00	(Provinsi Sulawesi Tengah, SULAWESI TENGAH)	PENDAPATAN ASLI DAERAH (PAD)			Perangkat Daerah			Badan Perencanaan Pembangunan Daerah Provinsi Sulawesi Tengah
			Perjalanan Dinas Dalam Daerah Dalam Rangka Monitoring, dan Evaluasi ADD dan DD di Kabupaten Morowali (Kegiatan)				1	7.700.000,00	(Provinsi Sulawesi Tengah, SULAWESI TENGAH)	PENDAPATAN ASLI DAERAH (PAD)			Perangkat Daerah			Badan Perencanaan Pembangunan Daerah Provinsi Sulawesi Tengah
			Perjalanan Dinas Dalam Daerah Dalam Rangka Pengendalian, Monitoring, Evaluasi RKPD, APBN, DEKON, DAK dan TP di Kabupaten Tojo Una-una (Kegiatan)				1	5.860.000,00	(Provinsi Sulawesi Tengah, SULAWESI TENGAH)	PENDAPATAN ASLI DAERAH (PAD)			Perangkat Daerah			Badan Perencanaan Pembangunan Daerah Provinsi Sulawesi Tengah
			Perjalanan Dinas Dalam Daerah Dalam Rangka Pengendalian, Monitoring, Evaluasi RKPD, APBN, DEKON, DAK dan TP di Kota Palu (Kegiatan)				1	5.320.000,00	(Provinsi Sulawesi Tengah, SULAWESI TENGAH)	PENDAPATAN ASLI DAERAH (PAD)			Perangkat Daerah			Badan Perencanaan Pembangunan Daerah Provinsi Sulawesi Tengah
			Cetak Buku Dokumen Evaluasi ADD dan DD (Buku)				1	3.354.170,00	(Provinsi Sulawesi Tengah, SULAWESI TENGAH)	PENDAPATAN ASLI DAERAH (PAD)			Perangkat Daerah			Badan Perencanaan Pembangunan Daerah Provinsi Sulawesi Tengah
			Perjalanan Dinas Dalam Daerah Dalam Rangka Monitoring, dan Evaluasi ADD dan DD di Kabupaten Sigi (Kegiatan)				1	1.110.000,00	(Provinsi Sulawesi Tengah, SULAWESI TENGAH)	PENDAPATAN ASLI DAERAH (PAD)			Perangkat Daerah			Badan Perencanaan Pembangunan Daerah Provinsi Sulawesi Tengah

NO	KODE	URUSAN/BIDANG URUSAN/PROGRAM/KEGIATAN/ SUB KEGIATAN	INDIKATOR PROGRAM/KEGIATAN/SUB KEGIATAN	Target Akhir Periode RPJMD	REALISASI CAPAIAN RKPD TAHUN 2022	PRAKIRAAN CAPAIAN TARGET RKPD TAHUN 2023	CAPAIAN KINERJA DAN KERANGKA PENDANAAN					KELOMPOK SASARAN	PRAKIRAAN MAJU RENCANA TAHUN 2025		PERANGKAT DAERAH PENANGGUNG JAWAB	
							TARGET 2024	PAGU INDIKATIF (Rp)	LOKASI	SUMBER DANA	PRIORITAS		TARGET	PAGU INDIKATIF (Rp)		
											NASIONAL					DAERAH
1	2	3	4	5	6	7	8	9	10	11	12	13	14	15	16	17
			Cetak Buku Dokumen Evaluasi RKPD 2022 Triwulan (Buku)				5	2.300.000,00	(Provinsi Sulawesi Tengah, SULAWESI TENGAH)	PENDAPATAN ASLI DAERAH (PAD)			Perangkat Daerah			Badan Perencanaan Pembangunan Daerah Provinsi Sulawesi Tengah
			Makanan dan Minuman Rapat Persiapan Evaluasi ADD dan DD (Kegiatan)				1	3.300.000,00	(Provinsi Sulawesi Tengah, SULAWESI TENGAH)	PENDAPATAN ASLI DAERAH (PAD)			Perangkat Daerah			Badan Perencanaan Pembangunan Daerah Provinsi Sulawesi Tengah
			Perjalanan Dinas Dalam Daerah Dalam Rangka Pengendalian, Monitoring, Evaluasi RKPD, APBN, DEKON, DAK dan TP di Kabupaten Buol (Kegiatan)				1	7.100.000,00	(Provinsi Sulawesi Tengah, SULAWESI TENGAH)	PENDAPATAN ASLI DAERAH (PAD)			Perangkat Daerah			Badan Perencanaan Pembangunan Daerah Provinsi Sulawesi Tengah
			Perjalanan Dinas Dalam Daerah Dalam Rangka Monitoring, dan Evaluasi ADD dan DD di Kabupaten Toli-toli (Kegiatan)				1	8.490.000,00	(Provinsi Sulawesi Tengah, SULAWESI TENGAH)	PENDAPATAN ASLI DAERAH (PAD)			Perangkat Daerah			Badan Perencanaan Pembangunan Daerah Provinsi Sulawesi Tengah
			Perjalanan Dinas Dalam Daerah Dalam Rangka Pengendalian, Monitoring, Evaluasi RKPD, APBN, DEKON, DAK dan TP di Kota Palu (Kegiatan)				1	450.000,00	(Provinsi Sulawesi Tengah, SULAWESI TENGAH)	PENDAPATAN ASLI DAERAH (PAD)			Perangkat Daerah			Badan Perencanaan Pembangunan Daerah Provinsi Sulawesi Tengah
			Perjalanan Dinas Dalam Daerah Dalam Rangka Monitoring, dan Evaluasi ADD dan DD di Kabupaten Morowali Utara (Kegiatan)				1	8.490.000,00	(Provinsi Sulawesi Tengah, SULAWESI TENGAH)	PENDAPATAN ASLI DAERAH (PAD)			Perangkat Daerah			Badan Perencanaan Pembangunan Daerah Provinsi Sulawesi Tengah
			Perjalanan Dinas Dalam Daerah Dalam Rangka Pengendalian, Monitoring, Evaluasi RKPD, APBN, DEKON, DAK dan TP di Kabupaten Banggai (Kegiatan)				1	7.900.000,00	(Provinsi Sulawesi Tengah, SULAWESI TENGAH)	PENDAPATAN ASLI DAERAH (PAD)			Perangkat Daerah			Badan Perencanaan Pembangunan Daerah Provinsi Sulawesi Tengah
			Makanan dan Minuman Rapat Internal (Kegiatan)				1	11.000.000,00	(Provinsi Sulawesi Tengah, SULAWESI TENGAH)	PENDAPATAN ASLI DAERAH (PAD)			Perangkat Daerah			Badan Perencanaan Pembangunan Daerah Provinsi Sulawesi Tengah
	5.01.02.1.03.0004	Fasilitasi/Evaluasi Dokumen Perencanaan Pembangunan Daerah Kabupaten/Kota						34.330.000,00			Meningkatkan Sumber Daya Manusia Yang Berkualitas Dan Berdaya Saing				34.330.000,00	
			Jumlah Dokumen Perencanaan Pembangunan Kabupaten/Kota yang Difasilitasi/Evaluasi (Dokumen)		1	1	1		((Kota Palu, Palu Timur, Lolu Selatan, SULAWESI TENGAH), SULAWESI TENGAH)					1		Badan Perencanaan Pembangunan Daerah Provinsi Sulawesi Tengah
			Dokumen Fasilitasi/Evaluasi Perencanaan Pembangunan Daerah (Dokumen)				1	34.330.000,00	(Kota Palu, Palu Timur, Lolu Selatan, SULAWESI TENGAH)	Dana Transfer Umum-Dana Alokasi Umum			Perangkat Daerah			Badan Perencanaan Pembangunan Daerah Provinsi Sulawesi Tengah
	5.01.02.1.04	Implementasi Sistem Informasi Pemerintahan Daerah di Bidang Pembangunan Daerah						280.873.050,00			Meningkatkan Sumber Daya Manusia Yang Berkualitas Dan Berdaya Saing	Percepatan Reformasi Birokrasi			788.197.400,00	

NO	KODE	URUSAN/BIDANG URUSAN/PROGRAM/KEGIATAN/ SUB KEGIATAN	INDIKATOR PROGRAM/KEGIATAN/SUB KEGIATAN	Target Akhir Periode RPJMD	REALISASI CAPAIAN RKPD TAHUN 2022	PRAKIRAAN CAPAIAN TARGET RKPD TAHUN 2023	CAPAIAN KINERJA DAN KERANGKA PENDANAAN					KELOMPOK SASARAN	PRAKIRAAN MAJU RENCANA TAHUN 2025		PERANGKAT DAERAH PENANGGUNG JAWAB				
							TARGET 2024	PAGU INDIKATIF (Rp)	LOKASI	SUMBER DANA	PRIORITAS		TARGET	PAGU INDIKATIF (Rp)					
											NASIONAL					DAERAH			
1	2	3	4	5	6	7	8	9	10	11	12	13	14	15	16	17			
5.01.02.1.04.0001	Pengelolaan Data dalam Sistem Informasi Pemerintahan Daerah di Bidang Pembangunan Daerah	Jumlah Dokumen Implementasi Sistem Informasi Pemerintah Daerah di bidang (Dokumen)					3		(Provinsi Sulawesi Tengah/Kota Palu Kantor Bappeda Provinsi, SULAWESI TENGAH, SULAWESI TENGAH)					3		Badan Perencanaan Pembangunan Daerah Provinsi Sulawesi Tengah			
		Jumlah Data dalam Sistem Informasi Pemerintahan Daerah di Bidang Pembangunan Daerah yang Dikelola (Dokumen)					1	1	1	((Kota Palu, Palu Timur, Lolu Selatan, SULAWESI TENGAH), SULAWESI TENGAH)			Meningkatkan Sumber Daya Manusia Yang Berkualitas Dan Berdaya Saing		1	120.002.400,00	Badan Perencanaan Pembangunan Daerah Provinsi Sulawesi Tengah		
		Pengelolaan Data Sistem Informasi Pemerintahan Daerah (Dokumen)						1		(Kota Palu, Palu Timur, Lolu Selatan, SULAWESI TENGAH)	Dana Transfer Umum-Dana Alokasi Umum			Perangkat Daerah			Badan Perencanaan Pembangunan Daerah Provinsi Sulawesi Tengah		
		5.01.02.1.04.0002	Penerapan Sistem Informasi Pemerintahan Daerah di Bidang Pembangunan Daerah	Jumlah Dokumen Hasil Penerapan Sistem Informasi Pemerintahan Daerah di Bidang Pembangunan Daerah (Dokumen)					1	1	1	((Provinsi Sulawesi Tengah/Kota Palu Kantor Bappeda Provinsi, SULAWESI TENGAH), SULAWESI TENGAH)			Meningkatkan Sumber Daya Manusia Yang Berkualitas Dan Berdaya Saing		1	542.400.000,00	Badan Perencanaan Pembangunan Daerah Provinsi Sulawesi Tengah
				Makanan dan Minuman Rapat (Orang)					400	52.000.000,00	(Kota Palu, Palu Timur, Lolu Selatan, SULAWESI TENGAH)	Dana Transfer Umum-Dana Alokasi Umum			Perangkat Daerah			Badan Perencanaan Pembangunan Daerah Provinsi Sulawesi Tengah	
				Perjalanan Dinas Biasa (Orang)					4	38.440.000,00	(Jakarta dan Daerah Lainnya, Luar Wilayah)	Dana Transfer Umum-Dana Alokasi Umum			Perangkat Daerah			Badan Perencanaan Pembangunan Daerah Provinsi Sulawesi Tengah	
				Alat/Bahan untuk Kegiatan Kantor-Bahan Cetak (Tahun)					1	6.833.050,00	(Kota Palu, Palu Timur, Lolu Selatan, SULAWESI TENGAH)	Dana Transfer Umum-Dana Alokasi Umum			Perangkat Daerah			Badan Perencanaan Pembangunan Daerah Provinsi Sulawesi Tengah	
				Jasa Tenaga Ahli (Orang)					3	183.600.000,00	(Kota Palu, Palu timur, Lolu Selatan, SULAWESI TENGAH)	Dana Transfer Umum-Dana Alokasi Umum			Perangkat Daerah			Badan Perencanaan Pembangunan Daerah Provinsi Sulawesi Tengah	
				Jumlah Dokumen Hasil Pembinaan Sistem Informasi Pemerintahan Daerah di Bidang Pembangunan Daerah Pemerintah Provinsi (Dokumen)						1	1	1	((Provinsi Sulawesi Tengah/Kota Palu Kantor Bappeda Provinsi, SULAWESI TENGAH), SULAWESI TENGAH)			Meningkatkan Sumber Daya Manusia Yang Berkualitas Dan Berdaya Saing		1	125.795.000,00
		Pelaksana Pembinaan Sistem Informasi Pemerintahan Daerah (Dokumen)						1		(Kota Palu, Palu Timur, Lolu Selatan, SULAWESI TENGAH)	Dana Transfer Umum-Dana Alokasi Umum			Perangkat Daerah			Badan Perencanaan Pembangunan Daerah Provinsi Sulawesi Tengah		

NO	KODE	URUSAN/BIDANG URUSAN/PROGRAM/KEGIATAN/ SUB KEGIATAN	INDIKATOR PROGRAM/KEGIATAN/SUB KEGIATAN	Target Akhir Periode RPJMD	REALISASI CAPAIAN RKPD TAHUN 2022	PRAKIRAAN CAPAIAN TARGET RKPD TAHUN 2023	CAPAIAN KINERJA DAN KERANGKA PENDANAAN						KELOMPOK SASARAN	PRAKIRAAN MAJU RENCANA TAHUN 2025		PERANGKAT DAERAH PENANGGUNG JAWAB
							TARGET 2024	PAGU INDIKATIF (Rp)	LOKASI	SUMBER DANA	PRIORITAS			TARGET	PAGU INDIKATIF (Rp)	
											NASIONAL	DAERAH				
1	2	3	4	5	6	7	8	9	10	11	12	13	14	15	16	17
			Belanja Perjalanan Dinas Biasa (Dalam rangka Koordinasi Penyusunan Dokumen Perencanaan Pembangunan Daerah) (Tahun)				1	82.850.000,00	(Bappeda Prov Sulteng, SULAWESI TENGAH)	Dana Transfer Umum-Dana Alokasi Umum			Perangkat Daerah			Badan Perencanaan Pembangunan Daerah Provinsi Sulawesi Tengah
			Honorarium Narasumber atau Pembahas, Moderator, Pembawa Acara, dan Panitia (Honorarium Rakor/Seminar/Sosialisasi Koordinasi Penyusunan Dokumen Perencanaan Pembangunan Daerah Bidang Pemerintahan) (Tahun)				1	3.600.000,00	(Bappeda Prov Sulteng, SULAWESI TENGAH)	Dana Transfer Umum-Dana Alokasi Umum			Perangkat Daerah			Badan Perencanaan Pembangunan Daerah Provinsi Sulawesi Tengah
			Belanja Alat/Bahan untuk Kegiatan Kantor-Benda Pos (Materai) (Tahun)				1	1.500.000,00	(Bappeda Prov Sulteng, SULAWESI TENGAH)	Dana Transfer Umum-Dana Alokasi Umum			Perangkat Daerah			Badan Perencanaan Pembangunan Daerah Provinsi Sulawesi Tengah
			Perjalanan Dinas Biasa (Dalam Rangka Rakor/Sosialisasi/Musrenbangnas/ Konsultasi Penyusunan Dokumen Perencanaan Pembangunan Daerah Bidang Pembangunan Manusia di Jakarta dan daerah Lainnya)1 (Tahun)				1	95.802.000,00	(Bappeda Prov Sulteng, SULAWESI TENGAH)	Dana Transfer Umum-Dana Alokasi Umum			Perangkat Daerah			Badan Perencanaan Pembangunan Daerah Provinsi Sulawesi Tengah
			Belanja Honorarium Penanggungjawaban Pengelola Keuangan (Honorarium PPTK) (Tahun)				1	19.320.000,00	(Provinsi Sulawesi Tengah/Kota Palu/ Bappeda Prov Sulteng, SULAWESI TENGAH)	Dana Transfer Umum-Dana Alokasi Umum			Perangkat Daerah			Badan Perencanaan Pembangunan Daerah Provinsi Sulawesi Tengah
	5.01.03.1.01.0002	Asistensi Penyusunan Dokumen Perencanaan Pembangunan Perangkat Daerah Bidang Pemerintahan						60.763.750,00				Meningkatkan Sumber Daya Manusia Yang Berkualitas Dan Berdaya Saing			1.054.872.426,00	
			Jumlah Laporan Hasil Asistensi Penyusunan Dokumen Perencanaan Pembangunan Perangkat Daerah Bidang Pemerintahan (Laporan)		6	6	6		(Provinsi Sulawesi Tengah/Kota Palu Kantor Bappeda Provinsi, SULAWESI TENGAH, SULAWESI TENGAH)					6		Badan Perencanaan Pembangunan Daerah Provinsi Sulawesi Tengah
			Belanja Makanan dan Minuman Rapat (MAKAN MINUM RAPAT) (Tahun)				1	36.125.000,00	(Bappeda Prov Sulteng, SULAWESI TENGAH)	Dana Transfer Umum-Dana Alokasi Umum			Perangkat Daerah			Badan Perencanaan Pembangunan Daerah Provinsi Sulawesi Tengah
			Belanja Alat/Bahan untuk Kegiatan Kantor-Alat Tulis Kantor (Seminar KIT Rapat) (Tahun)				1	9.075.000,00	(provinsi Sulawesi tengah/kota palu/ Bappeda Prov Sulteng, SULAWESI TENGAH)	Dana Transfer Umum-Dana Alokasi Umum			Perangkat Daerah			Badan Perencanaan Pembangunan Daerah Provinsi Sulawesi Tengah
			Belanja Alat/Bahan untuk Kegiatan Kantor- Bahan Cetak (Cetak Dokumen) (Kegiatan)				1	2.300.000,00	(Bappeda Prov Sulteng, SULAWESI TENGAH)	Dana Transfer Umum-Dana Alokasi Umum			Perangkat Daerah			Badan Perencanaan Pembangunan Daerah Provinsi Sulawesi Tengah
			Honorarium Narasumber atau Pembahas, Moderator, Pembawa Acara, dan Panitia (Honorarium Rakor/Seminar/Sosialisasi Koordinasi Penyusunan Dokumen Perencanaan Pembangunan Daerah Bidang Pemerintahan) (Tahun)				1	3.600.000,00	(Bappeda Prov Sulteng, SULAWESI TENGAH)	Dana Transfer Umum-Dana Alokasi Umum			Perangkat Daerah			Badan Perencanaan Pembangunan Daerah Provinsi Sulawesi Tengah

NO	KODE	URUSAN/BIDANG URUSAN/PROGRAM/KEGIATAN/ SUB KEGIATAN	INDIKATOR PROGRAM/KEGIATAN/SUB KEGIATAN	Target Akhir Periode RPJMD	REALISASI CAPAIAN RKP TAHUN 2022	PRAKIRAAN CAPAIAN TARGET RKP TAHUN 2023	CAPAIAN KINERJA DAN KERANGKA PENDANAAN					KELOMPOK SASARAN	PRAKIRAAN MAJU RENCANA TAHUN 2025		PERANGKAT DAERAH PENANGGUNG JAWAB				
							TARGET 2024	PAGU INDIKATIF (Rp)	LOKASI	SUMBER DANA	PRIORITAS		TARGET	PAGU INDIKATIF (Rp)					
											NASIONAL					DAERAH			
1	2	3	4	5	6	7	8	9	10	11	12	13	14	15	16	17			
5.01.03.1.01.0003	Pelaksanaan Monitoring dan Evaluasi Penyusunan Dokumen Perencanaan Pembangunan Perangkat Daerah Bidang Pemerintahan	Pelaksanaan Monitoring dan Evaluasi Penyusunan Dokumen Perencanaan Pembangunan Perangkat Daerah Bidang Pemerintahan	Belanja Alat/Bahan untuk Kegiatan Kantor- Bahan Cetak (Fotocopy/Penggandaan) (Tahun)				1	8.163.750,00	(Bappeda Prov Sulteng, SULAWESI TENGAH)	Dana Transfer Umum-Dana Alokasi Umum			Perangkat Daerah			Badan Perencanaan Pembangunan Daerah Provinsi Sulawesi Tengah			
			Belanja Alat/Bahan untuk Kegiatan Kantor-Benda Pos (Materai) (Tahun)				1	1.500.000,00	(Bappeda Prov Sulteng, SULAWESI TENGAH)	Dana Transfer Umum-Dana Alokasi Umum			Perangkat Daerah			Badan Perencanaan Pembangunan Daerah Provinsi Sulawesi Tengah			
										219.118.250,00				Meningkatkan Sumber Daya Manusia Yang Berkualitas Dan Berdaya Saing			2.574.658.000,00		
			Jumlah Laporan Hasil Monitoring dan Evaluasi Penyusunan Dokumen Perencanaan Pembangunan Perangkat Daerah Bidang Pemerintahan (Laporan)			6	6	6			((Provinsi Sulawesi Tengah/Kota Palu/ Bappeda Prov. Sulteng, SULAWESI TENGAH), SULAWESI TENGAH)				6			Badan Perencanaan Pembangunan Daerah Provinsi Sulawesi Tengah	
			Belanja Perjalanan Dinas Biasa (Dalam rangka Pelaksanaan Monitoring dan Evaluasi Penyusunan Dokumen Perencanaan Pembangunan Daerah Bidang Pemerintahan) (Perangkat Daerah)						1	39.940.000,00	(Provinsi Sulawesi Tengah/Kota Palu/ Bappeda Prov. Sulteng, SULAWESI TENGAH)	Dana Transfer Umum-Dana Alokasi Umum			Perangkat Daerah				Badan Perencanaan Pembangunan Daerah Provinsi Sulawesi Tengah
			Honorarium Narasumber atau Pembahas, Moderator, Pembawa Acara, dan Panitia (Honorarium Rakor/Seminar/Sosialisasi Koordinasi Penyusunan Dokumen Perencanaan Pembangunan Daerah Bidang Pemerintahan) (Tahun)						1	9.400.000,00	(Bappeda Prov Sulteng, SULAWESI TENGAH)	Dana Transfer Umum-Dana Alokasi Umum			Perangkat Daerah				Badan Perencanaan Pembangunan Daerah Provinsi Sulawesi Tengah
			Belanja Alat/Bahan untuk Kegiatan Kantor-Alat/Bahan untuk Kegiatan Kantor Lainnya (Seminar KIT Rapat) (Tahun)						1	3.500.000,00	(Beppeda Prov Sulteng, SULAWESI TENGAH)	Dana Transfer Umum-Dana Alokasi Umum			Perangkat Daerah				Badan Perencanaan Pembangunan Daerah Provinsi Sulawesi Tengah
			Belanja Alat/Bahan untuk Kegiatan Kantor-Alat Tulis Kantor (Seminar KIT Rapat) (Tahun)						1	4.235.000,00	(Bappeda Prov Sulteng, SULAWESI TENGAH)	Dana Transfer Umum-Dana Alokasi Umum			Perangkat Daerah				Badan Perencanaan Pembangunan Daerah Provinsi Sulawesi Tengah
			Belanja Makanan dan Minuman Rapat (Tahun)						1	30.030.000,00	(Bappeda Prov Sulteng, SULAWESI TENGAH)	Dana Transfer Umum-Dana Alokasi Umum			Perangkat Daerah				Badan Perencanaan Pembangunan Daerah Provinsi Sulawesi Tengah
			Belanja Alat/Bahan untuk Kegiatan Kantor- Bahan Cetak (Cetak Dokumen) (Kegiatan)						1	4.600.000,00	(Bappeda Prov Sulteng, SULAWESI TENGAH)	Dana Transfer Umum-Dana Alokasi Umum			Perangkat Daerah				Badan Perencanaan Pembangunan Daerah Provinsi Sulawesi Tengah
Belanja Alat/Bahan untuk Kegiatan Kantor- Bahan Cetak (Foto Copy) (Tahun)						1	15.734.250,00	(Bappeda Prov Sulteng, SULAWESI TENGAH)	Dana Transfer Umum-Dana Alokasi Umum			Perangkat Daerah				Badan Perencanaan Pembangunan Daerah Provinsi Sulawesi Tengah			
Belanja Makanan dan Minuman Rapat (Makan Minum Rapat) (Tahun)						1	23.800.000,00	(Bappeda Prov Sulteng, SULAWESI TENGAH)	Dana Transfer Umum-Dana Alokasi Umum			Perangkat Daerah				Badan Perencanaan Pembangunan Daerah Provinsi Sulawesi Tengah			
Belanja Alat/Bahan untuk Kegiatan Kantor-Benda Pos (Materai) (Tahun)						1	1.500.000,00	(Bappeda Prov Sulteng, SULAWESI TENGAH)	Dana Transfer Umum-Dana Alokasi Umum			Perangkat Daerah				Badan Perencanaan Pembangunan Daerah Provinsi Sulawesi Tengah			

NO	KODE	URUSAN/BIDANG URUSAN/PROGRAM/KEGIATAN/ SUB KEGIATAN	INDIKATOR PROGRAM/KEGIATAN/SUB KEGIATAN	Target Akhir Periode RPJMD	REALISASI CAPAIAN RKPD TAHUN 2022	PRAKIRAAN CAPAIAN TARGET RKPD TAHUN 2023	CAPAIAN KINERJA DAN KERANGKA PENDANAAN					KELOMPOK SASARAN	PRAKIRAAN MAJU RENCANA TAHUN 2025		PERANGKAT DAERAH PENANGGUNG JAWAB		
							TARGET 2024	PAGU INDIKATIF (Rp)	LOKASI	SUMBER DANA	PRIORITAS		TARGET	PAGU INDIKATIF (Rp)			
											NASIONAL					DAERAH	
1	2	3	4	5	6	7	8	9	10	11	12	13	14	15	16	17	
5.01.03.1.01.0004	Koordinasi Pelaksanaan Sinergitas dan Harmonisasi Perencanaan Pembangunan Daerah Bidang Pemerintahan	Belanja Perjalanan Dinas Biasa (Dalam rangka Rakor/Sosialisasi/Musrenbangnas/ Konsultasi Hasil Monitoring dan Evaluasi Penyusunan Dokumen Perencanaan Pembangunan Daerah Bidang Pemerintahan di Jakarta dan Daerah lainnya (Tahun)					1	86.379.000,00	(Bappeda Prov Sulteng, SULAWESI TENGAH)	Dana Transfer Umum-Dana Alokasi Umum			Perangkat Daerah			Badan Perencanaan Pembangunan Daerah Provinsi Sulawesi Tengah	
		Jumlah Laporan Hasil Sinkronisasi Renstra/Renja dengan RKPD/RPJMD pada Bidang Pemerintahan (Laporan)			2	2	2	2	308.655.500,00	((provinsi Sulawesi tengah/kota palu/bappeda prov sulteng, SULAWESI TENGAH), SULAWESI TENGAH)		Meningkatkan Sumber Daya Manusia Yang Berkualitas Dan Berdaya Saing		2	2.301.416.540,00	Badan Perencanaan Pembangunan Daerah Provinsi Sulawesi Tengah	
		Belanja Perjalanan Dinas Biasa (Perjalanan Dinas Dalam rangka Pelaksanaan Koordinasi Sinergitas dan Harmonisasi Perencanaan Pembangunan Daerah Bidang Pemerintahan) (Tahun)						1	102.200.000,00	(Provinsi Sulawesi Tengah (BAPPEDA), SULAWESI TENGAH)	Dana Transfer Umum-Dana Alokasi Umum			Perangkat Daerah			Badan Perencanaan Pembangunan Daerah Provinsi Sulawesi Tengah
		Alat/Bahan untuk Kegiatan Kantor-Alat Tulis Kantor (ATK KEGIATAN) (Kegiatan)						1	9.075.000,00	(provinsi Sulawesi tengah/kota palu/bappeda prov sulteng, SULAWESI TENGAH)	Dana Transfer Umum-Dana Alokasi Umum			Perangkat Daerah			Badan Perencanaan Pembangunan Daerah Provinsi Sulawesi Tengah
		Honorarium Narasumber atau Pembahas, Moderator, Pembawa Acara, dan Panitia (Honorarium Narasumber Rakor/Seminar/Sosialisasi Pelaksanaan Koordinasi Sinergitasdan Harmonisasi Perencanaan Pembangunan Daerah Bidang PemerintahanSumber Dana : Dana Transfer Umum-Dana Alokasi Umum) (Kegiatan)						1	20.700.000,00	(Provinsi Sulawesi Tengah (BAPPEDA), SULAWESI TENGAH)	Dana Transfer Umum-Dana Alokasi Umum			Perangkat Daerah			Badan Perencanaan Pembangunan Daerah Provinsi Sulawesi Tengah
		Belanja Makanan dan Minuman Rapat (MAKAN MINUM KEGIATAN) (Kegiatan)						1	29.250.000,00	(Provinsi Sulawesi Tengah (BAPPEDA), SULAWESI TENGAH)	Dana Transfer Umum-Dana Alokasi Umum			Perangkat Daerah			Badan Perencanaan Pembangunan Daerah Provinsi Sulawesi Tengah
		Belanja Perjalanan Dinas Biasa (Perjalanan Dinas Luar Daerah Dalam rangka Rakor/Sosialisasi/Musrenbangnas/ Konsultasi Sinergitas dan Harmonisasi Perencanaan Pembangunan Daerah Bidang Pemerintahan di Jakarta dan Daerah Lainnya) (Tahun)						1	76.956.000,00	(Bappeda Prov Sulteng, SULAWESI TENGAH)	Dana Transfer Umum-Dana Alokasi Umum			Perangkat Daerah			Badan Perencanaan Pembangunan Daerah Provinsi Sulawesi Tengah
							1	33.000.000,00	(Provinsi Sulawesi Tengah (BAPPEDA), SULAWESI TENGAH)	Dana Transfer Umum-Dana Alokasi Umum			Peserta Kegiatan			Badan Perencanaan Pembangunan Daerah Provinsi Sulawesi Tengah	

NO	KODE	URUSAN/BIDANG URUSAN/PROGRAM/KEGIATAN/ SUB KEGIATAN	INDIKATOR PROGRAM/KEGIATAN/SUB KEGIATAN	Target Akhir Periode RPJMD	REALISASI CAPAIAN RKPD TAHUN 2022	PRAKIRAAN CAPAIAN TARGET RKPD TAHUN 2023	CAPAIAN KINERJA DAN KERANGKA PENDANAAN						KELOMPOK SASARAN	PRAKIRAAN MAJU RENCANA TAHUN 2025		PERANGKAT DAERAH PENANGGUNG JAWAB		
							TARGET 2024	PAGU INDIKATIF (Rp)	LOKASI	SUMBER DANA	PRIORITAS			TARGET	PAGU INDIKATIF (Rp)			
											NASIONAL	DAERAH						
1	2	3	4	5	6	7	8	9	10	11	12	13	14	15	16	17		
5.01.03.1.01.0005	Koordinasi Penyusunan Dokumen Perencanaan Pembangunan Daerah Bidang Pembangunan Manusia (RPJPD, RPJMD dan RKPD)	Alat/Bahan untuk Kegiatan Kantor- Bahan Cetak (CETAKAN DOKUMEN) (Kegiatan)					2	9.200.000,00	(provinsi sulawesi tengah Bappeda Prov Sulteng, SULAWESI TENGAH)	Dana Transfer Umum-Dana Alokasi Umum			perangkat daerah			Badan Perencanaan Pembangunan Daerah Provinsi Sulawesi Tengah		
		Alat/Bahan untuk Kegiatan Kantor- Bahan Cetak (FOTO COPY) (Kegiatan)					1	15.074.500,00	(Provinsi Sulawesi Tengah Kota Palu Bappeda Provinsi Sulawesi Tengah, SULAWESI TENGAH)	Dana Transfer Umum-Dana Alokasi Umum			perangkat Daerah			Badan Perencanaan Pembangunan Daerah Provinsi Sulawesi Tengah		
		Honorarium Narasumber atau Pembahas, Moderator, Pembawa Acara, dan Panitia (Honorariuma Narasumber Pelaksanaan Rapat Koordinasi Internal) (Kegiatan)					1	5.700.000,00	(Provinsi Sulawesi Tengah (BAPPEDA), SULAWESI TENGAH)	Dana Transfer Umum-Dana Alokasi Umum			Perangkat Daerah			Badan Perencanaan Pembangunan Daerah Provinsi Sulawesi Tengah		
		Belanja Alat/Bahan untuk Kegiatan Kantor-Alat/Bahan untuk Kegiatan Kantor Lainnya (ATK KEGIATAN) (kegiatan)					1	7.500.000,00	(Provinsi Sulawesi Tengah BAPPEDA, SULAWESI TENGAH)	Dana Transfer Umum-Dana Alokasi Umum			Perangkat Daerah			Badan Perencanaan Pembangunan Daerah Provinsi Sulawesi Tengah		
									346.402.900,00				Meningkatkan Sumber Daya Manusia Yang Berkualitas Dan Berdaya Saing			1.980.000.000,00		
		Jumlah Dokumen Perencanaan Pembangunan Daerah Bidang Pembangunan Manusia yang Dikoordinir Penyusunannya (RPJPD, RPJMD dan RKPD) (Dokumen)					8	8	8	((Province Sulawesi Tengah / Kota Palu / Bappeda Prov Sulteng, SULAWESI TENGAH), SULAWESI TENGAH)						8		Badan Perencanaan Pembangunan Daerah Provinsi Sulawesi Tengah
		Honorarium Tim Pelaksana Kegiatan dan Sekretariat Tim Pelaksana Kegiatan(Honorarium Tim Pendukung Administrasi) (Tahun)							1	6.000.000,00	(BAPPEDA PROV SULTENG, SULAWESI TENGAH)	Dana Transfer Umum-Dana Alokasi Umum			Perangkat Daerah			Badan Perencanaan Pembangunan Daerah Provinsi Sulawesi Tengah
		Belanja Makanan dan Minuman Rapat (Belanja Makanan dan Minuman Internal Kegiatan Koordinasi Penyusunan Dokumen Perencanaan Pembangunan Daerah Bidang Pembangunan Manusia) (Tahun)							1	15.600.000,00	(BAPPEDA PROV SULTENG, SULAWESI TENGAH)	Dana Transfer Umum-Dana Alokasi Umum			Perangkat Daerah			Badan Perencanaan Pembangunan Daerah Provinsi Sulawesi Tengah
		Belanja Alat/Bahan untuk Kegiatan Kantor- Bahan Cetak (CETAK DOKUMEN) (Kegiatan)							1	4.600.000,00	(Provinsi Sulawesi Tengah/Kota Palu/ Bappeda Prov Sulteng, SULAWESI TENGAH)	Dana Transfer Umum-Dana Alokasi Umum			Perangkat Daerah			Badan Perencanaan Pembangunan Daerah Provinsi Sulawesi Tengah
		Belanja Honorarium Penanggungjawaban Pengelola Keuangan (Honorarium PPTK) (Tahun)							1	19.320.000,00	(Province Sulawesi Tengah / Kota Palu / Bappeda Prov Sulteng, SULAWESI TENGAH)	Dana Transfer Umum-Dana Alokasi Umum			Perangkat Daerah			Badan Perencanaan Pembangunan Daerah Provinsi Sulawesi Tengah
Belanja Perjalanan Dinas Biasa (Dalam Rangka Koordinasi Perencanaan Pembangunan Daerah Bidang Pembangunan Manusia) (Tahun)							1	42.500.000,00	(Bappeda Prov Sulteng, SULAWESI TENGAH)	Dana Transfer Umum-Dana Alokasi Umum			Perangkat Daerah			Badan Perencanaan Pembangunan Daerah Provinsi Sulawesi Tengah		

NO	KODE	URUSAN/BIDANG URUSAN/PROGRAM/KEGIATAN/ SUB KEGIATAN	INDIKATOR PROGRAM/KEGIATAN/SUB KEGIATAN	Target Akhir Periode RPJMD	REALISASI CAPAIAN RKPD TAHUN 2022	PRAKIRAAN CAPAIAN TARGET RKPD TAHUN 2023	CAPAIAN KINERJA DAN KERANGKA PENDANAAN						KELOMPOK SASARAN	PRAKIRAAN MAJU RENCANA TAHUN 2025		PERANGKAT DAERAH PENANGGUNG JAWAB			
							TARGET 2024	PAGU INDIKATIF (Rp)	LOKASI	SUMBER DANA	PRIORITAS			TARGET	PAGU INDIKATIF (Rp)				
											NASIONAL	DAERAH							
1	2	3	4	5	6	7	8	9	10	11	12	13	14	15	16	17			
5.01.03.1.01.0006		Asistensi Penyusunan Dokumen Perencanaan Pembangunan Perangkat Daerah Bidang Pembangunan Manusia	Belanja Perjalanan Dinas Biasa (Dalam rangka Rakor/Sosialisasi/Musrenbangnas/ Konsultasi Penyusunan Dokumen Perencanaan Pembangunan Daerah Bidang Pembangunan Manusia) (Tahun)				1	232.212.000,00	(BAPPEDA PROV SULTENG, SULAWESI TENGAH)	Dana Transfer Umum-Dana Alokasi Umum			Perangkat Daerah			Badan Perencanaan Pembangunan Daerah Provinsi Sulawesi Tengah			
			Honorarium Tim Pelaksana Kegiatan dan Sekretariat Tim Pelaksana Kegiatan(Honorarium TIM REKRUTMEN FASILITATOR TANGGUH INOVASI DESA SIAP GENCAR AMAN STUNTING)(Kegiatan)				1	7.000.000,00	(BAPPEDA PROV SULTENG, SULAWESI TENGAH)	Dana Transfer Umum-Dana Alokasi Umum			Perangkat Daerah			Badan Perencanaan Pembangunan Daerah Provinsi Sulawesi Tengah			
			Belanja Alat/Bahan untuk Kegiatan Kantor- Bahan Cetak (FOTO COPY) (Tahun)				1	15.670.900,00	(Provinsi Sulawesi Tengah/Kota Palu/ Bappeda Prov Sulteng, SULAWESI TENGAH)	Dana Transfer Umum-Dana Alokasi Umum			Perangkat Daerah			Badan Perencanaan Pembangunan Daerah Provinsi Sulawesi Tengah			
			Belanja Alat/Bahan untuk Kegiatan Kantor-Benda Pos (MATERAI) (Tahun)				1	3.500.000,00	(BAPPEDA PROV SULTENG, SULAWESI TENGAH)	Dana Transfer Umum-Dana Alokasi Umum			Perangkat Daerah			Badan Perencanaan Pembangunan Daerah Provinsi Sulawesi Tengah			
										134.801.900,00				Meningkatkan Sumber Daya Manusia Yang Berkualitas Dan Berdaya Saing			1.501.200.000,00		
			Jumlah Laporan Hasil Asistensi Penyusunan Dokumen Perencanaan Pembangunan Perangkat Daerah Bidang Pembangunan Manusia (Laporan)				6	6	6		((Provinsi Sulawesi Tengah/Kota Palu/ Bappeda Prov. Sulteng, SULAWESI TENGAH), SULAWESI TENGAH)					6		Badan Perencanaan Pembangunan Daerah Provinsi Sulawesi Tengah	
			Belanja Makanan dan Minuman Rapat (Makan Minum Rapat Bidang Pembangunan Manusia) (Tahun)							1	82.900.000,00	(Bappeda Prov Sulteng, SULAWESI TENGAH)	Dana Transfer Umum-Dana Alokasi Umum			Perangkat Daerah			Badan Perencanaan Pembangunan Daerah Provinsi Sulawesi Tengah
			Asistensi Penyusunan Dokumen Perencanaan Pembangunan Perangkat Daerah Bidang Pembangunan Manusia (Seminar KIT Rapat Koordinasi Perencanaan Bidang Pembangunan Manusia) (Tahun)							1	9.680.000,00	(Provinsi Sulawesi Tengah/Kota Palu/ Bappeda Prov. Sulteng, SULAWESI TENGAH)	Dana Transfer Umum-Dana Alokasi Umum			Perangkat Daerah			Badan Perencanaan Pembangunan Daerah Provinsi Sulawesi Tengah
			Honorarium Narasumber atau Pembahas, Moderator, Pembawa Acara, dan Panitia (Rakor/Seminar/Sosialisasi Rapat Bidang Pembangunan Manusia) (Tahun)							1	14.800.000,00	(Bappeda Prov Sulteng, SULAWESI TENGAH)	Dana Transfer Umum-Dana Alokasi Umum			Perangkat Daerah			Badan Perencanaan Pembangunan Daerah Provinsi Sulawesi Tengah
			Belanja Alat/Bahan untuk Kegiatan Kantor-Alat/Bahan untuk Kegiatan Kantor Lainnya (Seminar KIT Rapat Koordinasi Perencanaan Bidang Pembangunan Manusia) (Tahun)							1	11.000.000,00	(Bappeda Prov Sulteng, SULAWESI TENGAH)	Dana Transfer Umum-Dana Alokasi Umum			Perangkat Daerah			Badan Perencanaan Pembangunan Daerah Provinsi Sulawesi Tengah
Belanja Alat/Bahan untuk Kegiatan Kantor- Bahan Cetak (Foto Copy) (Tahun)							1	5.051.900,00	(Bappeda Prov Sulteng, SULAWESI TENGAH)	Dana Transfer Umum-Dana Alokasi Umum			Perangkat Daerah			Badan Perencanaan Pembangunan Daerah Provinsi Sulawesi Tengah			

NO	KODE	URUSAN/BIDANG URUSAN/PROGRAM/KEGIATAN/ SUB KEGIATAN	INDIKATOR PROGRAM/KEGIATAN/SUB KEGIATAN	Target Akhir Periode RPJMD	REALISASI CAPAIAN RKPD TAHUN 2022	PRAKIRAAN CAPAIAN TARGET RKPD TAHUN 2023	CAPAIAN KINERJA DAN KERANGKA PENDANAAN						KELOMPOK SASARAN	PRAKIRAAN MAJU RENCANA TAHUN 2025		PERANGKAT DAERAH PENANGGUNG JAWAB		
							TARGET 2024	PAGU INDIKATIF (Rp)	LOKASI	SUMBER DANA	PRIORITAS			TARGET	PAGU INDIKATIF (Rp)			
											NASIONAL	DAERAH						
1	2	3	4	5	6	7	8	9	10	11	12	13	14	15	16	17		
5.01.03.1.01.0007	Pelaksanaan Monitoring dan Evaluasi Penyusunan Dokumen Perencanaan Pembangunan Perangkat Daerah Bidang Pembangunan Manusia	Belanja Perjalanan Dinas Paket Meeting Dalam Kota (Transport Lokal) (Kegiatan)					1	6.600.000,00	(Bappeda Prov Sulteng, SULAWESI TENGAH)	Dana Transfer Umum-Dana Alokasi Umum			Perangkat Daerah			Badan Perencanaan Pembangunan Daerah Provinsi Sulawesi Tengah		
		Belanja Alat/Bahan untuk Kegiatan Kantor- Bahan Cetak (Cetak Dokumen) (Kegiatan)					1	3.450.000,00	(Bappeda Prov Sulteng, SULAWESI TENGAH)	Dana Transfer Umum-Dana Alokasi Umum			Perangkat Daerah			Badan Perencanaan Pembangunan Daerah Provinsi Sulawesi Tengah		
		Belanja Alat/Bahan untuk Kegiatan Kantor-Benda Pos (Materai) (Tahun)						1	1.320.000,00	(Bappeda Prov Sulteng, SULAWESI TENGAH)	Dana Transfer Umum-Dana Alokasi Umum			Perangkat Daerah			Badan Perencanaan Pembangunan Daerah Provinsi Sulawesi Tengah	
									972.194.950,00				Meningkatkan Sumber Daya Manusia Yang Berkualitas Dan Berdaya Saing			5.991.500.000,00		
		Jumlah Laporan Hasil Monitoring dan Evaluasi Penyusunan Dokumen Perencanaan Pembangunan Perangkat Daerah Bidang Pembangunan Manusia (Laporan)			6	6	6	6		((Provinsi Sulawesi Tengah/ Kota Palu/Bappeda Prov. Sulteng, SULAWESI TENGAH), SULAWESI TENGAH)				6			Badan Perencanaan Pembangunan Daerah Provinsi Sulawesi Tengah	
		Belanja Perjalanan Dinas Biasa (Dalam rangka Pelaksanaan Monitoring dan Evaluasi Perencanaan Pembangunan Daerah Bidang Pembangunan Manusia) (Tahun)						1	80.790.000,00	(Provinsi Sulawesi Tengah/ Kota Palu/Bappeda Prov. Sulteng, SULAWESI TENGAH)	Dana Transfer Umum-Dana Alokasi Umum				Perangkat Daerah			Badan Perencanaan Pembangunan Daerah Provinsi Sulawesi Tengah
		Honorarium Penyuluhan atau Pendampingan (Honorarium Penyuluh Non Pegawai Negeri Sipil (S1)) (Kegiatan)						1	93.600.000,00	(Bappeda Prov Sulteng, SULAWESI TENGAH)	Dana Transfer Umum-Dana Alokasi Umum				Perangkat Daerah			Badan Perencanaan Pembangunan Daerah Provinsi Sulawesi Tengah
		Belanja Alat/Bahan untuk Kegiatan Kantor-Perlengkapan Dinas (Seragam Pelaksanaan Program Siaran Stunting) (Kegiatan)						1	25.000.000,00	(Bappeda Prov Sulteng, SULAWESI TENGAH)	Dana Transfer Umum-Dana Alokasi Umum				Perangkat Daerah			Badan Perencanaan Pembangunan Daerah Provinsi Sulawesi Tengah
		Belanja Perjalanan Dinas Biasa (Dalam rangka Rakor/Sosialisasi/Musrenbangnas/ Konsultasi Hasil Monitoring dan Evaluasi Perencanaan Pembangunan Daerah Bidang Pembangunan Manusia di Jakarta dan Daerah Lainnya) (Tahun)						1	68.056.000,00	(Bappeda Prov Sulteng, SULAWESI TENGAH)	Dana Transfer Umum-Dana Alokasi Umum				Perangkat Daerah			Badan Perencanaan Pembangunan Daerah Provinsi Sulawesi Tengah
		Belanja Alat/Bahan untuk Kegiatan Kantor-Alat/Bahan untuk Kegiatan Kantor Lainnya (Tas Goodybag Tali Percepatan Penurunan Stunting) (Kegiatan)						1	3.500.000,00	(Bappeda Prov Sulteng, SULAWESI TENGAH)	Dana Transfer Umum-Dana Alokasi Umum				Perangkat Daerah			Badan Perencanaan Pembangunan Daerah Provinsi Sulawesi Tengah
Belanja Alat/Bahan untuk Kegiatan Kantor- Bahan Cetak (SPANDUK/BANNER) (Kegiatan)						1	15.250.000,00	(Bappeda Prov Sulteng, SULAWESI TENGAH)	Dana Transfer Umum-Dana Alokasi Umum				Perangkat Daerah			Badan Perencanaan Pembangunan Daerah Provinsi Sulawesi Tengah		

NO	KODE	URUSAN/BIDANG URUSAN/PROGRAM/KEGIATAN/ SUB KEGIATAN	INDIKATOR PROGRAM/KEGIATAN/SUB KEGIATAN	Target Akhir Periode RPJMD	REALISASI CAPAIAN RKPD TAHUN 2022	PRAKIRAAN CAPAIAN TARGET RKPD TAHUN 2023	CAPAIAN KINERJA DAN KERANGKA PENDANAAN						KELOMPOK SASARAN	PRAKIRAAN MAJU RENCANA TAHUN 2025		PERANGKAT DAERAH PENANGGUNG JAWAB
							TARGET 2024	PAGU INDIKATIF (Rp)	LOKASI	SUMBER DANA	PRIORITAS			TARGET	PAGU INDIKATIF (Rp)	
											NASIONAL	DAERAH				
1	2	3	4	5	6	7	8	9	10	11	12	13	14	15	16	17
			<i>Belanja Perjalanan Dinas (Belanja Perjalanan Dinas Paket Meeting Dalam Kota) (Kegiatan)</i>				1	44.000.000,00	(BAPPEDA PROV SULTENG, SULAWESI TENGAH)	Dana Transfer Umum-Dana Alokasi Umum			Perangkat Daerah			Badan Perencanaan Pembangunan Daerah Provinsi Sulawesi Tengah
			<i>Belanja Alat/Bahan untuk Kegiatan Kantor-Alat Tulis Kantor (ATK KEGIATAN) (Tahun)</i>				1	12.100.000,00	(BAPPEDA PROV SULTENG, SULAWESI TENGAH)	Dana Transfer Umum-Dana Alokasi Umum			Perangkat Daerah			Badan Perencanaan Pembangunan Daerah Provinsi Sulawesi Tengah
			<i>Honorarium Narasumber atau Pembahas, Moderator, Pembawa Acara, dan Panitia (Tahun)</i>				1	32.900.000,00	(Bappeda Prov Sulteng, SULAWESI TENGAH)	Dana Transfer Umum-Dana Alokasi Umum			Perangkat Daerah			Badan Perencanaan Pembangunan Daerah Provinsi Sulawesi Tengah
			<i>Belanja Jasa Iklan/Reklame, Film, dan Pemetretan (Tahun)</i>				1	7.000.000,00	(Bappeda Prov Sulteng, SULAWESI TENGAH)	Dana Transfer Umum-Dana Alokasi Umum			Perangkat Daerah			Badan Perencanaan Pembangunan Daerah Provinsi Sulawesi Tengah
			<i>Belanja Alat/Bahan untuk Kegiatan Kantor-Alat/Bahan untuk Kegiatan Kantor Lainnya (Masker) (Kegiatan)</i>				1	337.500,00	(Bappeda Prov Sulteng, SULAWESI TENGAH)	Dana Transfer Umum-Dana Alokasi Umum			Perangkat Daerah			Badan Perencanaan Pembangunan Daerah Provinsi Sulawesi Tengah
			<i>Belanja Makanan dan Minuman Rapat (Makan minum lembur Pegawai) (Tahun)</i>				1	13.650.000,00	(Bappeda Prov Sulteng, SULAWESI TENGAH)	Dana Transfer Umum-Dana Alokasi Umum			Perangkat Daerah			Badan Perencanaan Pembangunan Daerah Provinsi Sulawesi Tengah
			<i>Belanja Alat/Bahan untuk Kegiatan Kantor- Bahan Cetak (Foto Copy) (Tahun)</i>				1	21.264.600,00	(Bappeda Prov Sulteng, SULAWESI TENGAH)	Dana Transfer Umum-Dana Alokasi Umum			Perangkat Daerah			Badan Perencanaan Pembangunan Daerah Provinsi Sulawesi Tengah
			<i>Belanja Perjalanan Dinas Biasa (Dalam rangka Rakor/Sosialisasi Percepatan Penurunan Stunting (Narasumber Pusat) (Tahun)</i>				1	16.868.000,00	(Bappeda Prov Sulteng, SULAWESI TENGAH)	Dana Transfer Umum-Dana Alokasi Umum			Perangkat Daerah			Badan Perencanaan Pembangunan Daerah Provinsi Sulawesi Tengah
			<i>Belanja Alat/Bahan untuk Kegiatan Kantor- Bahan Cetak (Cetak Dokumen) (Kegiatan)</i>				1	21.370.850,00	(BAPPEDA PROV SULTENG, SULAWESI TENGAH)	Dana Transfer Umum-Dana Alokasi Umum			Perangkat Daerah			Badan Perencanaan Pembangunan Daerah Provinsi Sulawesi Tengah
			<i>Belanja Perjalana Dinas Biasa (Dalam rangka Percepatan Penurunan Stunting di Kab/Kota) (Tahun)</i>				1	217.680.000,00	(Bappeda Prov Sulteng, SULAWESI TENGAH)	Dana Transfer Umum-Dana Alokasi Umum			Perangkat Daerah			Badan Perencanaan Pembangunan Daerah Provinsi Sulawesi Tengah
			<i>Belanja Iuran Jaminan Kesehatan bagi Non ASN (Iuran BPJS Ketenagakerjaan Non ASN) (Kegiatan)</i>				1	432.000,00	(Bappeda Prov Sulteng, SULAWESI TENGAH)	Dana Transfer Umum-Dana Alokasi Umum			Perangkat Daerah			Badan Perencanaan Pembangunan Daerah Provinsi Sulawesi Tengah
			<i>Belanja Penghargaan atas Suatu Prestasi (PENGHARGAAN STUNTING) (Kegiatan)</i>				1	3.000.000,00	(BAPPEDA PROV SULTENG, SULAWESI TENGAH)	Dana Transfer Umum-Dana Alokasi Umum			Perangkat Daerah			Badan Perencanaan Pembangunan Daerah Provinsi Sulawesi Tengah
			<i>Belanja Alat/Bahan untuk Kegiatan Kantor-Perlengkapan Dinas (Pakaian PDH PSDKP) (Kegiatan)</i>				1	10.500.000,00	(Bappeda Prov Sulteng, SULAWESI TENGAH)	Dana Transfer Umum-Dana Alokasi Umum			Perangkat Daerah			Badan Perencanaan Pembangunan Daerah Provinsi Sulawesi Tengah
			<i>Belanja Alat/Bahan untuk Kegiatan Kantor-Benda Pos (MATERAI) (Tahun)</i>				1	2.000.000,00	(Bappeda Prov Sulteng, SULAWESI TENGAH)	Dana Transfer Umum-Dana Alokasi Umum			Perangkat Daerah			Badan Perencanaan Pembangunan Daerah Provinsi Sulawesi Tengah

NO	KODE	URUSAN/BIDANG URUSAN/PROGRAM/KEGIATAN/ SUB KEGIATAN	INDIKATOR PROGRAM/KEGIATAN/SUB KEGIATAN	Target Akhir Periode RPJMD	REALISASI CAPAIAN RKPD TAHUN 2022	PRAKIRAAN CAPAIAN TARGET RKPD TAHUN 2023	CAPAIAN KINERJA DAN KERANGKA PENDANAAN					KELOMPOK SASARAN	PRAKIRAAN MAJU RENCANA TAHUN 2025		PERANGKAT DAERAH PENANGGUNG JAWAB	
							TARGET 2024	PAGU INDIKATIF (Rp)	LOKASI	SUMBER DANA	PRIORITAS		TARGET	PAGU INDIKATIF (Rp)		
											NASIONAL					DAERAH
1	2	3	4	5	6	7	8	9	10	11	12	13	14	15	16	17
5.01.03.1.01.0008	Koordinasi Pelaksanaan Sinergitas dan Harmonisasi Perencanaan Pembangunan Daerah Bidang Pembangunan Manusia	Honorarium Tim Pelaksana Kegiatan dan Sekretariat Tim Pelaksana Kegiatan (Honorarium TIM Panelis) (Kegiatan)				1	7.750.000,00	(Bappeda Prov Sulteng, SULAWESI TENGAH)	Dana Transfer Umum-Dana Alokasi Umum			Perangkat Daerah			Badan Perencanaan Pembangunan Daerah Provinsi Sulawesi Tengah	
		Belanja Makanan dan Minuman Rapat (MAKANAN dan Minuman Kegiatan) (Tahun)				1	168.650.000,00	(Bappeda Prov Sulteng, SULAWESI TENGAH)	Dana Transfer Umum-Dana Alokasi Umum			Perangkat Daerah			Badan Perencanaan Pembangunan Daerah Provinsi Sulawesi Tengah	
		Belanja Perjalanan Dinas Biasa (Dalam rangka Rakor/Sosialisasi/Musrenbangnas/ Konsultasi Percepatan Penurunan Stunting di Jakarta dan Daerah Lainnya) (Tahun)				1	106.496.000,00	(Bappeda Provinsi Sulawesi Tengah, SULAWESI TENGAH)	Dana Transfer Umum-Dana Alokasi Umum			Perangkat Daerah			Badan Perencanaan Pembangunan Daerah Provinsi Sulawesi Tengah	
									579.901.550,00			Meningkatkan Sumber Daya Manusia Yang Berkualitas Dan Berdaya Saing			2.715.096.000,00	
		Jumlah Laporan Hasil Sinkronisasi Renstra/Renja dengan RKPD/RPJMD pada Bidang Pembangunan Manusia (Laporan)			1	1	1		((Provinsi Sulawesi Tengah/Kota Palu/Bappeda Prov. Sulteng, SULAWESI TENGAH), SULAWESI TENGAH)				1			Badan Perencanaan Pembangunan Daerah Provinsi Sulawesi Tengah
		Belanja Alat/Bahan untuk Kegiatan Kantor-Alat Tulis Kantor (ATK KEGIATAN) (Kegiatan)					1	12.100.000,00	(Provinsi Sulawesi Tengah/Kota Palu/BAPPEDA Provinsi, SULAWESI TENGAH)	Dana Transfer Umum-Dana Alokasi Umum			Perangkat Daerah			Badan Perencanaan Pembangunan Daerah Provinsi Sulawesi Tengah
		Belanja Alat/Bahan untuk Kegiatan Kantor- Bahan Cetak (Cetak Dokumen) (Kegiatan)					1	19.070.850,00	(Provinsi Sulawesi Tengah/Kota Palu/BAPPEDA Provinsi, SULAWESI TENGAH)	Dana Transfer Umum-Dana Alokasi Umum			Perangkat Daerah			Badan Perencanaan Pembangunan Daerah Provinsi Sulawesi Tengah
		Belanja Alat/Bahan untuk Kegiatan Kantor-Alat/Bahan untuk Kegiatan Kantor Lainnya (ATK KEGIATAN) (Kegiatan)					1	10.000.000,00	(Provinsi Sulawesi Tengah/Kota Palu/BAPPEDA Provinsi, SULAWESI TENGAH)	Dana Transfer Umum-Dana Alokasi Umum			Perangkat Daerah /Kabupaten/Kota			Badan Perencanaan Pembangunan Daerah Provinsi Sulawesi Tengah
		Belanja Alat/Bahan untuk Kegiatan Kantor- Bahan Cetak (FOTO COPY) (Kegiatan)					1	16.723.700,00	(Provinsi Sulawesi Tengah/Kota Palu/BAPPEDA Provinsi, SULAWESI TENGAH)	Dana Transfer Umum-Dana Alokasi Umum			Perangkat Daerah			Badan Perencanaan Pembangunan Daerah Provinsi Sulawesi Tengah
		Belanja Perjalanan Dinas Biasa (Perjalanan Dinas Dalam rangka Rakor/Sosialisasi/Musrenbangnas/ Konsultasi Sinergitas dan Harmonisasi Perencanaan Pembangunan Daerah Bidang Pembangunan Manusia di Jakarta dan daerah lainnya) (Tahun)					1	142.917.000,00	(Bappeda Prov Sulteng, SULAWESI TENGAH)	Dana Transfer Umum-Dana Alokasi Umum			Perangkat Daerah			Badan Perencanaan Pembangunan Daerah Provinsi Sulawesi Tengah
Belanja Makanan dan Minuman Rapat (MAKAN MINUM KEGIATAN) (Tahun)					1	72.000.000,00	(Provinsi Sulawesi Tengah/Kota Palu/BAPPEDA Provinsi, SULAWESI TENGAH)	Dana Transfer Umum-Dana Alokasi Umum			Perangkat Daerah / Kabupaten/Kota			Badan Perencanaan Pembangunan Daerah Provinsi Sulawesi Tengah		

NO	KODE	URUSAN/BIDANG URUSAN/PROGRAM/KEGIATAN/ SUB KEGIATAN	INDIKATOR PROGRAM/KEGIATAN/SUB KEGIATAN	Target Akhir Periode RPJMD	REALISASI CAPAIAN RKP TAHUN 2022	PRAKIRAAN CAPAIAN TARGET RKP TAHUN 2023	CAPAIAN KINERJA DAN KERANGKA PENDANAAN					KELOMPOK SASARAN	PRAKIRAAN MAJU RENCANA TAHUN 2025		PERANGKAT DAERAH PENANGGUNG JAWAB	
							TARGET 2024	PAGU INDIKATIF (Rp)	LOKASI	SUMBER DANA	PRIORITAS		TARGET	PAGU INDIKATIF (Rp)		
											NASIONAL					DAERAH
1	2	3	4	5	6	7	8	9	10	11	12	13	14	15	16	17
			<p><i>Belanja Honorarium Penanggungjawaban Pengelola Keuangan (Honorarium KPA) (Kegiatan)</i></p> <p><i>Belanja Perjalanan Dinas Biasa (Dalam Rangka Monitoring dan Evaluasi Percepatan Penurunan Angka Kemiskinan) (Tahun)</i></p> <p><i>Belanja Perjalanan Dinas Biasa (Perjalanan Dinas Dalam rangka Pelaksanaan Koordinasi Sinergitas dan Harmonisasi Perencanaan Pembangunan Daerah Bidang Pembangunan Manusia) (Tahun)</i></p> <p><i>Belanja Alat/Bahan untuk Kegiatan Kantor-Benda Pos (MATERAI) (Tahun)</i></p> <p><i>Honorarium Narasumber atau Pembahas, Moderator, Pembawa Acara, dan Panitia (Honorarium Narasumber Kegiatan) (Kegiatan)</i></p> <p><i>Belanja Perjalanan Dinas Paket Meeting Dalam Kota (Transpot Lokal Kegiatan) (Kegiatan)</i></p>				1	23.640.000,00	(Provinsi Sulawesi Tengah/Kota Palu/BAPPEDA Provinsi, SULAWESI TENGAH)	Dana Transfer Umum-Dana Alokasi Umum			Perangkat Daerah			Badan Perencanaan Pembangunan Daerah Provinsi Sulawesi Tengah
							1	76.150.000,00	(Bappeda Prov. Sulteng, SULAWESI TENGAH)	Dana Transfer Umum-Dana Alokasi Umum			Perangkat Daerah			Badan Perencanaan Pembangunan Daerah Provinsi Sulawesi Tengah
							1	122.300.000,00	(Provinsi Sulawesi Tengah/Kota Palu/Bappeda Prov. Sulteng, SULAWESI TENGAH)	Dana Transfer Umum-Dana Alokasi Umum			Perangkat Daerah			Badan Perencanaan Pembangunan Daerah Provinsi Sulawesi Tengah
							1	3.000.000,00	(Provinsi Sulawesi Tengah/Kota Palu/BAPPEDA Provinsi, SULAWESI TENGAH)	Dana Transfer Umum-Dana Alokasi Umum			Perangkat Daerah			Badan Perencanaan Pembangunan Daerah Provinsi Sulawesi Tengah
							1	38.000.000,00	(Provinsi Sulawesi Tengah/Kota Palu/BAPPEDA Provinsi, SULAWESI TENGAH)	Dana Transfer Umum-Dana Alokasi Umum			Perangkat Daerah			Badan Perencanaan Pembangunan Daerah Provinsi Sulawesi Tengah
							1	44.000.000,00	(Provinsi Sulawesi Tengah/Kota Palu/BAPPEDA Provinsi, SULAWESI TENGAH)	Dana Transfer Umum-Dana Alokasi Umum			Perangkat Daerah			Badan Perencanaan Pembangunan Daerah Provinsi Sulawesi Tengah
	5.01.03.1.02	Koordinasi Perencanaan Bidang Perekonomian dan SDA (Sumber Daya Alam)						2.584.674.480,00			Meningkatkan Sumber Daya Manusia Yang Berkualitas Dan Berdaya Saing	Percepatan Reformasi Birokrasi			18.971.783.025,00	
			Jumlah Dokumen Perangkat Daerah dan Laporan Koordinasi Perencanaan Bidang Perekonomian dan Sumber Daya Alam (SDA) (Perangkat Daerah)				15		(Provinsi Sulawesi Tengah/Kota Palu Kantor Bappeda Provinsi, SULAWESI TENGAH, SULAWESI TENGAH)					15		Badan Perencanaan Pembangunan Daerah Provinsi Sulawesi Tengah
			Jumlah Dokumen Perangkat Daerah dan Laporan Koordinasi Perencanaan Bidang Perekonomian dan Sumber Daya Alam (SDA) (Laporan / Dokumen)				2 / 15		(Provinsi Sulawesi Tengah/Kota Palu Kantor Bappeda Provinsi, SULAWESI TENGAH, SULAWESI TENGAH)					2 / 15		Badan Perencanaan Pembangunan Daerah Provinsi Sulawesi Tengah
	5.01.03.1.02.0001	Koordinasi Penyusunan Dokumen Perencanaan Pembangunan Daerah Bidang Perekonomian (RPJPD, RPJMD dan RKP)						311.311.650,00			Meningkatkan Sumber Daya Manusia Yang Berkualitas Dan Berdaya Saing				1.252.831.750,00	
			Jumlah Dokumen Perencanaan Pembangunan Daerah Bidang Perekonomian yang Dikoordinir Penyusunannya (RPJPD, RPJMD dan RKP) (Dokumen)		5	5	5		((Provinsi Sulawesi Tengah/Kota Palu/Bappeda Provinsi Sulawesi Tengah, SULAWESI TENGAH), SULAWESI TENGAH)					5		Badan Perencanaan Pembangunan Daerah Provinsi Sulawesi Tengah

NO	KODE	URUSAN/BIDANG URUSAN/PROGRAM/KEGIATAN/ SUB KEGIATAN	INDIKATOR PROGRAM/KEGIATAN/SUB KEGIATAN	Target Akhir Periode RPJMD	REALISASI CAPAIAN RKPD TAHUN 2022	PRAKIRAAN CAPAIAN TARGET RKPD TAHUN 2023	CAPAIAN KINERJA DAN KERANGKA PENDANAAN						KELOMPOK SASARAN	PRAKIRAAN MAJU RENCANA TAHUN 2025		PERANGKAT DAERAH PENANGGUNG JAWAB
							TARGET 2024	PAGU INDIKATIF (Rp)	LOKASI	SUMBER DANA	PRIORITAS			TARGET	PAGU INDIKATIF (Rp)	
											NASIONAL	DAERAH				
1	2	3	4	5	6	7	8	9	10	11	12	13	14	15	16	17
			Honorarium PNS/PPTK/Bendahara (Orang / Bulan)				2	25.320.000,00	(Provinsi Sulawesi Tengah/Kota Palu/Bappeda Provinsi Sulawesi Tengah, SULAWESI TENGAH)	Dana Transfer Umum-Dana Alokasi Umum			Perangkat Daerah			Badan Perencanaan Pembangunan Daerah Provinsi Sulawesi Tengah
			Makanan dan Minuman Rapat (Kegiatan)				2	8.450.000,00	(Provinsi Sulawesi Tengah/Kota Palu/Bappeda Provinsi Sulawesi Tengah, SULAWESI TENGAH)	Dana Transfer Umum-Dana Alokasi Umum			Perangkat Daerah			Badan Perencanaan Pembangunan Daerah Provinsi Sulawesi Tengah
			Cetak dan Penggandaan (Kegiatan)				1	9.843.650,00	(Provinsi Sulawesi Tengah/Kota Palu/Bappeda Provinsi Sulawesi Tengah, SULAWESI TENGAH)	Dana Transfer Umum-Dana Alokasi Umum			Perangkat Daerah			Badan Perencanaan Pembangunan Daerah Provinsi Sulawesi Tengah
			Perjalanan Dinas Luar Daerah Dalam Rangka Koordinasi dan Konsultasi, Rapat Teknis, Musrenbangnas dan kegiatan lainnya di Jakarta dan daerah Lainnya (Kegiatan)				1	204.168.000,00	(Provinsi Sulawesi Tengah/Kota Palu/Bappeda Provinsi Sulawesi Tengah, SULAWESI TENGAH)	Dana Transfer Umum-Dana Alokasi Umum			Perangkat Daerah			Badan Perencanaan Pembangunan Daerah Provinsi Sulawesi Tengah
			Perjalanan Dinas Dalam Rangka Koordinasi/Konsultasi/ Pengumpulan Data Penyusunan Dokumen Perencanaan (Kegiatan)				1	63.530.000,00	(Provinsi Sulawesi Tengah/Kota Palu/Bappeda Provinsi Sulawesi Tengah, SULAWESI TENGAH)	Dana Transfer Umum-Dana Alokasi Umum			Perangkat Daerah			Badan Perencanaan Pembangunan Daerah Provinsi Sulawesi Tengah
	5.01.03.1.02.0002	Asistensi Penyusunan Dokumen Perencanaan Pembangunan Perangkat Daerah Bidang Perekonomian						153.163.180,00				Meningkatkan Sumber Daya Manusia Yang Berkualitas Dan Berdaya Saing			1.292.878.125,00	
			Jumlah Laporan Hasil Asistensi Penyusunan Dokumen Perencanaan Pembangunan Perangkat Daerah Bidang Perekonomian (Laporan)		5	5	5		((Provinsi Sulawesi Tengah/ Kota Palu/ Bappeda Provinsi Sulawesi Tengah, SULAWESI TENGAH), SULAWESI TENGAH)					5		Badan Perencanaan Pembangunan Daerah Provinsi Sulawesi Tengah
			Makanan dan Minuman Rapat (Kegiatan)				4	11.850.000,00	(Provinsi Sulawesi Tengah/ Kota Palu/ Bappeda Provinsi Sulawesi Tengah, SULAWESI TENGAH)	Dana Transfer Umum-Dana Alokasi Umum			Perangkat Daerah			Badan Perencanaan Pembangunan Daerah Provinsi Sulawesi Tengah
			Honorarium Penanggung Jawab Pengelola Keuangan (Bulan)				12	16.920.000,00	(Provinsi Sulawesi Tengah/ Kota Palu/ Bappeda Provinsi Sulawesi Tengah, SULAWESI TENGAH)	Dana Transfer Umum-Dana Alokasi Umum			Perangkat Daerah			Badan Perencanaan Pembangunan Daerah Provinsi Sulawesi Tengah
			Honorarium Pendukung Administrasi Keuangan (Bulan)				12	4.440.000,00	(Provinsi Sulawesi Tengah/ Kota Palu/ Bappeda Provinsi Sulawesi Tengah, SULAWESI TENGAH)	Dana Transfer Umum-Dana Alokasi Umum			Perangkat Daerah			Badan Perencanaan Pembangunan Daerah Provinsi Sulawesi Tengah
			Perjalanan Dinas Biasa (Kegiatan)				4	110.321.000,00	(Jakarta dan daerah Lainnya, SULAWESI TENGAH)	Dana Transfer Umum-Dana Alokasi Umum			Perangkat Daerah			Badan Perencanaan Pembangunan Daerah Provinsi Sulawesi Tengah
			Alat/Bahan untuk Kegiatan Kantor- Bahan Cetak (Perangkat Daerah)				5	9.632.180,00	(Provinsi Sulawesi Tengah/ Kota Palu/ Bappeda Provinsi Sulawesi Tengah, SULAWESI TENGAH)	Dana Transfer Umum-Dana Alokasi Umum			Perangkat Daerah			Badan Perencanaan Pembangunan Daerah Provinsi Sulawesi Tengah

NO	KODE	URUSAN/BIDANG URUSAN/PROGRAM/KEGIATAN/ SUB KEGIATAN	INDIKATOR PROGRAM/KEGIATAN/SUB KEGIATAN	Target Akhir Periode RPJMD	REALISASI CAPAIAN RKPD TAHUN 2022	PRAKIRAAN CAPAIAN TARGET RKPD TAHUN 2023	CAPAIAN KINERJA DAN KERANGKA PENDANAAN						KELOMPOK SASARAN	PRAKIRAAN MAJU RENCANA TAHUN 2025		PERANGKAT DAERAH PENANGGUNG JAWAB
							TARGET 2024	PAGU INDIKATIF (Rp)	LOKASI	SUMBER DANA	PRIORITAS			TARGET	PAGU INDIKATIF (Rp)	
											NASIONAL	DAERAH				
1	2	3	4	5	6	7	8	9	10	11	12	13	14	15	16	17
	5.01.03.1.02.0003	Pelaksanaan Monitoring dan Evaluasi Penyusunan Dokumen Perencanaan Pembangunan Perangkat Daerah Bidang Perekonomian						549.999.650,00			Meningkatkan Sumber Daya Manusia Yang Berkualitas Dan Berdaya Saing				4.949.996.850,00	
		<i>Jumlah Laporan Hasil Monitoring dan Evaluasi Penyusunan Dokumen Perencanaan Pembangunan Perangkat Daerah Bidang Perekonomian (Laporan)</i>			5.00	5.00	5.00		((Provinsi Sulawesi Tengah/Kota Palu/Bappeda Provinsi Sulawesi Tengah, SULAWESI TENGAH), SULAWESI TENGAH)					5.00		Badan Perencanaan Pembangunan Daerah Provinsi Sulawesi Tengah
		<i>Materai, Prangko dan Benda Pos Lainnya (Lembar)</i>					100	1.000.000,00	(Provinsi Sulawesi Tengah/Kota Palu/Bappeda Provinsi Sulawesi Tengah, SULAWESI TENGAH)	Dana Transfer Umum-Dana Alokasi Umum			Perangkat Daerah			Badan Perencanaan Pembangunan Daerah Provinsi Sulawesi Tengah
		<i>Perjalanan Dinas Dalam rangka Pelaksanaan Monitoring dan Evaluasi Penyusunan Dokumen Perencanaan Daerah (Orang)</i>					60	37.420.000,00	(Provinsi Sulawesi Tengah/Kota Palu/Bappeda Provinsi Sulawesi Tengah, SULAWESI TENGAH)	Dana Transfer Umum-Dana Alokasi Umum			Perangkat Daerah			Badan Perencanaan Pembangunan Daerah Provinsi Sulawesi Tengah
		<i>Perjalanan Dinas dalam rangka Pelaksanaan Monitoring dan Evaluasi Gerak Cepat Pengentasan Kemiskinan (Gercep) (Kegiatan)</i>					1	220.726.000,00	(Provinsi Sulawesi Tengah/Kota Palu/Bappeda Provinsi Sulawesi Tengah, SULAWESI TENGAH)	Dana Transfer Umum-Dana Alokasi Umum			Perangkat Daerah			Badan Perencanaan Pembangunan Daerah Provinsi Sulawesi Tengah
		<i>Makan dan Minum Rapat (Kegiatan)</i>					3	125.452.000,00	(Provinsi Sulawesi Tengah/Kota Palu/Bappeda Provinsi Sulawesi Tengah, SULAWESI TENGAH)	Dana Transfer Umum-Dana Alokasi Umum			Perangkat Daerah			Badan Perencanaan Pembangunan Daerah Provinsi Sulawesi Tengah
		<i>Honorarium Rakor/Evaluasi Gercep, Narasumber, atau Pembahas, Moderator, Pembawa Acara, dan Panitia (kegiatan)</i>					1	30.650.000,00	(Provinsi Sulawesi Tengah/Kota Palu/Bappeda Provinsi Sulawesi Tengah, SULAWESI TENGAH)	Dana Transfer Umum-Dana Alokasi Umum			Perangkat Daerah			Badan Perencanaan Pembangunan Daerah Provinsi Sulawesi Tengah
		<i>Jasa Iklan/Reklame, Film dan Pemotretan (Paket)</i>					1	1.650.250,00	(Provinsi Sulawesi Tengah/Kota Palu/Bappeda Provinsi Sulawesi Tengah, SULAWESI TENGAH)	Dana Transfer Umum-Dana Alokasi Umum			Perangkat Daerah			Badan Perencanaan Pembangunan Daerah Provinsi Sulawesi Tengah
		<i>Belanja Alat Tulis Kantor (Kegiatan)</i>					1	22.310.000,00	(Provinsi Sulawesi Tengah/Kota Palu/Bappeda Provinsi Sulawesi Tengah, SULAWESI TENGAH)	Dana Transfer Umum-Dana Alokasi Umum			Perangkat Daerah			Badan Perencanaan Pembangunan Daerah Provinsi Sulawesi Tengah
		<i>Penggandaan dan Cetak Buku (Kegiatan)</i>					1	80.791.400,00	(Provinsi Sulawesi Tengah/Kota Palu/Bappeda Provinsi Sulawesi Tengah, SULAWESI TENGAH)	Dana Transfer Umum-Dana Alokasi Umum			Perangkat Daerah			Badan Perencanaan Pembangunan Daerah Provinsi Sulawesi Tengah
		<i>Alat/Bahan Untuk Kegiatan Kantor Lainnya (Buah)</i>					200	30.000.000,00	(Provinsi Sulawesi Tengah/Kota Palu/Bappeda Provinsi Sulawesi Tengah, SULAWESI TENGAH)	Dana Transfer Umum-Dana Alokasi Umum			Perangkat Daerah			Badan Perencanaan Pembangunan Daerah Provinsi Sulawesi Tengah
	5.01.03.1.02.0004	Koordinasi Pelaksanaan Sinergitas dan Harmonisasi Perencanaan Pembangunan Daerah Bidang Perekonomian						250.000.000,00			Meningkatkan Sumber Daya Manusia Yang Berkualitas Dan Berdaya Saing				1.203.516.300,00	

NO	KODE	URUSAN/BIDANG URUSAN/PROGRAM/KEGIATAN/ SUB KEGIATAN	INDIKATOR PROGRAM/KEGIATAN/SUB KEGIATAN	Target Akhir Periode RPJMD	REALISASI CAPAIAN RKPD TAHUN 2022	PRAKIRAAN CAPAIAN TARGET RKPD TAHUN 2023	CAPAIAN KINERJA DAN KERANGKA PENDANAAN						KELOMPOK SASARAN	PRAKIRAAN MAJU RENCANA TAHUN 2025		PERANGKAT DAERAH PENANGGUNG JAWAB
							TARGET 2024	PAGU INDIKATIF (Rp)	LOKASI	SUMBER DANA	PRIORITAS			TARGET	PAGU INDIKATIF (Rp)	
											NASIONAL	DAERAH				
1	2	3	4	5	6	7	8	9	10	11	12	13	14	15	16	17
			Jumlah Laporan Hasil Sinkronisasi Renstra/Renja dengan RKPD/RPJMD pada Bidang Perekonomian (Laporan)		1	1	1		((Provinsi Sulawesi Tengah/ Kota Palu/ Bappeda Provinsi Sulawesi Tengah, SULAWESI TENGAH), SULAWESI TENGAH)					1		Badan Perencanaan Pembangunan Daerah Provinsi Sulawesi Tengah
			Makanan dan Minuman Rapat (Kegiatan)				5	9.675.000,00	(Provinsi Sulawesi Tengah/ Kota Palu/ Bappeda Provinsi Sulawesi Tengah, SULAWESI TENGAH)	Dana Transfer Umum-Dana Alokasi Umum			Perangkat Daerah			Badan Perencanaan Pembangunan Daerah Provinsi Sulawesi Tengah
			Perjalanan Dinas Biasa (Luar Daerah) (Kali)				5	47.901.000,00	(Jakarta dan daerah Lainnya, SULAWESI TENGAH)	Dana Transfer Umum-Dana Alokasi Umum			Perangkat Daerah			Badan Perencanaan Pembangunan Daerah Provinsi Sulawesi Tengah
			Alat/Bahan untuk Kegiatan Kantor- (fotocopy) (Kegiatan)				1	11.835.250,00	(Provinsi Sulawesi Tengah/ Kota Palu/ Bappeda Provinsi Sulawesi Tengah, SULAWESI TENGAH)	Dana Transfer Umum-Dana Alokasi Umum			perangkat daerah			Badan Perencanaan Pembangunan Daerah Provinsi Sulawesi Tengah
			Alat/Bahan untuk Kegiatan Kantor-Bahan Cetak (cetak map) (Buah)				50	1.437.500,00	(Provinsi Sulawesi Tengah/ Kota Palu/ Bappeda Provinsi Sulawesi Tengah, SULAWESI TENGAH)	Dana Transfer Umum-Dana Alokasi Umum			Perangkat Daerah			Badan Perencanaan Pembangunan Daerah Provinsi Sulawesi Tengah
			Alat/Bahan untuk Kegiatan Kantor-Bahan Cetak (Cetak Buku) (Buku)				2	671.250,00	(Provinsi Sulawesi Tengah/ Kota Palu/ Bappeda Provinsi Sulawesi Tengah, SULAWESI TENGAH)	Dana Transfer Umum-Dana Alokasi Umum			Perangkat Daerah			Badan Perencanaan Pembangunan Daerah Provinsi Sulawesi Tengah
			Perjalanan Dinas Biasa (Dalam daerah) (Kali)				12	178.480.000,00	(Provinsi Sulawesi Tengah/ Kabupaten, SULAWESI TENGAH)	Dana Transfer Umum-Dana Alokasi Umum			Perangkat Daerah			Badan Perencanaan Pembangunan Daerah Provinsi Sulawesi Tengah
	5.01.03.1.02.0005	Koordinasi Penyusunan Dokumen Perencanaan Pembangunan Daerah Bidang SDA (RPJPD, RPJMD dan RKPD)						500.000.000,00				Meningkatkan Sumber Daya Manusia Yang Berkualitas Dan Berdaya Saing			4.760.640.000,00	
			Jumlah Dokumen Perencanaan Pembangunan Daerah Bidang SDA yang Dikoordinir Penyusunannya (RPJPD, RPJMD dan RKPD) (Dokumen)		5	5	5		((Provinsi Sulawesi Tengah/Kota Palu Kantor Bappeda Provinsi, SULAWESI TENGAH), SULAWESI TENGAH)					5		Badan Perencanaan Pembangunan Daerah Provinsi Sulawesi Tengah
			Perjalanan Dinas (#) dalam rangka Koordinasi Penyusunan Dokumen Perencanaan Pembangunan Daerah Bidang Sumber Daya Alam (SDA) di Kabupaten Poso (Kegiatan)				1	8.430.000,00	(Poso, SULAWESI TENGAH)	Dana Transfer Umum-Dana Alokasi Umum			Perangkat Daerah			Badan Perencanaan Pembangunan Daerah Provinsi Sulawesi Tengah
			Perjalanan Dinas #) dalam rangka Koordinasi dan Konsultasi, Rapat Teknis dan Musrenbangnas Jakarta dan Daerah Lainnya (Kegiatan)				1	191.892.000,00	(Jakarta dan provinsi lainnya, SULAWESI TENGAH)	Dana Transfer Umum-Dana Alokasi Umum			Perangkat Daerah			Badan Perencanaan Pembangunan Daerah Provinsi Sulawesi Tengah
			Belanja Honorarium Penanggungjawaban Pengelola Keuangan (Tahun)				1	28.920.000,00	(Palu /sulawesi tengah, SULAWESI TENGAH)	Dana Transfer Umum-Dana Alokasi Umum			Perangkat Daerah			Badan Perencanaan Pembangunan Daerah Provinsi Sulawesi Tengah

NO	KODE	URUSAN/BIDANG URUSAN/PROGRAM/KEGIATAN/ SUB KEGIATAN	INDIKATOR PROGRAM/KEGIATAN/SUB KEGIATAN	Target Akhir Periode RPJMD	REALISASI CAPAIAN RKPD TAHUN 2022	PRAKIRAAN CAPAIAN TARGET RKPD TAHUN 2023	CAPAIAN KINERJA DAN KERANGKA PENDANAAN					KELOMPOK SASARAN	PRAKIRAAN MAJU RENCANA TAHUN 2025		PERANGKAT DAERAH PENANGGUNG JAWAB	
							TARGET 2024	PAGU INDIKATIF (Rp)	LOKASI	SUMBER DANA	PRIORITAS		TARGET	PAGU INDIKATIF (Rp)		
											NASIONAL					DAERAH
1	2	3	4	5	6	7	8	9	10	11	12	13	14	15	16	17
			Honorarium Narasumber atau Pembahas, Moderator, Pembawa Acara dan Panitia (Kegiatan)				1	8.400.000,00	(sulawesi tengah, SULAWESI TENGAH)	Dana Transfer Umum-Dana Alokasi Umum			Perangkat Daerah			Badan Perencanaan Pembangunan Daerah Provinsi Sulawesi Tengah
			(#) dalam rangka Koordinasi Penyusunan Dokumen Perencanaan Pembangunan Daerah Bidang Sumber Daya Alam (SDA) di Kabupaten Banggai Kepulauan (Kegiatan)				1	13.710.000,00	(Banggai Kepulauan, SULAWESI TENGAH)	Dana Transfer Umum-Dana Alokasi Umum			Perangkat Daerah			Badan Perencanaan Pembangunan Daerah Provinsi Sulawesi Tengah
			PERJALANAN DINAS (#) dalam rangka Koordinasi Penyusunan Dokumen Perencanaan Pembangunan Daerah Bidang Sumber Daya Alam (SDA) di Kabupaten Morowali (Kegiatan)				1	13.560.000,00	(Morowali, SULAWESI TENGAH)	Dana Transfer Umum-Dana Alokasi Umum			Perangkat Daerah			Badan Perencanaan Pembangunan Daerah Provinsi Sulawesi Tengah
			Belanja Obat-Obatan-Obat-Obatan Lainnya (handsanitizer) (Buah)				10	650.000,00	(sulawesi tengah, SULAWESI TENGAH)	Dana Transfer Umum-Dana Alokasi Umum			Perangkat Daerah			Badan Perencanaan Pembangunan Daerah Provinsi Sulawesi Tengah
			Perjalanan Dinas(#) dalam rangka Koordinasi Penyusunan Dokumen Perencanaan Pembangunan Daerah Bidang Sumber Daya Alam (SDA) di Kabupaten Banggai (Kegiatan)				1	22.950.000,00	(Banggai, SULAWESI TENGAH)	Dana Transfer Umum-Dana Alokasi Umum			Perangkat Daerah			Badan Perencanaan Pembangunan Daerah Provinsi Sulawesi Tengah
			Belanja Jasa Tenaga Kesenian dan Kebudayaan (Penari dan Musik) (Kegiatan)				1	4.500.000,00	(sulawesi tengah, SULAWESI TENGAH)	Dana Transfer Umum-Dana Alokasi Umum			perangkat daerah			Badan Perencanaan Pembangunan Daerah Provinsi Sulawesi Tengah
			Perjalanan Dinas(#) dalam rangka Koordinasi Penyusunan Dokumen Perencanaan Pembangunan Daerah Bidang Sumber Daya Alam (SDA) di Kabupaten Morowali Utara (Kegiatan)				1	12.270.000,00	(Morowali Utara, SULAWESI TENGAH)	Dana Transfer Umum-Dana Alokasi Umum			Perangkat Daerah			Badan Perencanaan Pembangunan Daerah Provinsi Sulawesi Tengah
			Perjalanan Dinas (#) dalam rangka Koordinasi Penyusunan Dokumen Perencanaan Pembangunan Daerah Bidang Sumber Daya Alam (SDA) di Kabupaten Banggai Laut (Kegiatan)				1	20.100.000,00	(Banggai Kepulauan, SULAWESI TENGAH)	Dana Transfer Umum-Dana Alokasi Umum			Perangkat Daerah			Badan Perencanaan Pembangunan Daerah Provinsi Sulawesi Tengah
			Perjalanan Dinas(#) dalam rangka Koordinasi dan Konsultasi Pembangunan KPN di Jakarta dan Daerah Lainnya/ kegiatan lainnya (Kegiatan)				1	20.406.000,00	(JAKARTA DAN PROVINSI LAINNYA, SULAWESI TENGAH)	Dana Transfer Umum-Dana Alokasi Umum			PERANGKAT DAERAH			Badan Perencanaan Pembangunan Daerah Provinsi Sulawesi Tengah
			Belanja Alat/Bahan untuk Kegiatan Kantor - Bahan Cetak (Fotocopy, spanduk/cetak buku/seminar kit) (Kegiatan)				1	43.222.000,00	(sulawesi tengah, SULAWESI TENGAH)	Dana Transfer Umum-Dana Alokasi Umum			Perangkat Daerah			Badan Perencanaan Pembangunan Daerah Provinsi Sulawesi Tengah
			Perjalanan Dinas #) dalam rangka Koordinasi Penyusunan Dokumen Perencanaan Pembangunan Daerah Bidang Sumber Daya Alam (SDA) di Kabupaten Parigi (Kegiatan)				1	8.040.000,00	(parigi, SULAWESI TENGAH)	Dana Transfer Umum-Dana Alokasi Umum			Perangkat Daerah			Badan Perencanaan Pembangunan Daerah Provinsi Sulawesi Tengah

NO	KODE	URUSAN/BIDANG URUSAN/PROGRAM/KEGIATAN/ SUB KEGIATAN	INDIKATOR PROGRAM/KEGIATAN/SUB KEGIATAN	Target Akhir Periode RPJMD	REALISASI CAPAIAN RKPD TAHUN 2022	PRAKIRAAN CAPAIAN TARGET RKPD TAHUN 2023	CAPAIAN KINERJA DAN KERANGKA PENDANAAN					KELOMPOK SASARAN	PRAKIRAAN MAJU RENCANA TAHUN 2025		PERANGKAT DAERAH PENANGGUNG JAWAB	
							TARGET 2024	PAGU INDIKATIF (Rp)	LOKASI	SUMBER DANA	PRIORITAS		TARGET	PAGU INDIKATIF (Rp)		
											NASIONAL					DAERAH
1	2	3	4	5	6	7	8	9	10	11	12	13	14	15	16	17
			Belanja Perjalanan Dinas Biasa (Uang Transport peserta rapat) (Kegiatan)				1	11.000.000,00	(sulawesi tengah, SULAWESI TENGAH)	Dana Transfer Umum-Dana Alokasi Umum			Perangkat daerah			Badan Perencanaan Pembangunan Daerah Provinsi Sulawesi Tengah
			[Perjalanan Dinas #] Koordinasi Kabupaten Sigi (Kegiatan)				1	2.220.000,00	(Sigi, SULAWESI TENGAH)	Dana Transfer Umum-Dana Alokasi Umum			Perangkat Daerah			Badan Perencanaan Pembangunan Daerah Provinsi Sulawesi Tengah
			pERJALANAN DINAS (#) dalam rangka Koordinasi KPN Dampelas dan lainnya Kab. Donggala (Kegiatan)				1	11.580.000,00	(DONGGALA, SULAWESI TENGAH)	Dana Transfer Umum-Dana Alokasi Umum			Perangkat Daerah			Badan Perencanaan Pembangunan Daerah Provinsi Sulawesi Tengah
			Terkoordinirnya penyusunan Dokumen Perencanaan Pembangunan Daerah (RPJPD, RPJMD dan RKPD) Bidang Sumber Daya Alam (Dokumen)				5		((Provinsi Sulawesi Tengah/Kota Palu Kantor Bappeda Provinsi, SULAWESI TENGAH), SULAWESI TENGAH)	Dana Transfer Umum-Dana Alokasi Umum			Perangkat Daerah			Badan Perencanaan Pembangunan Daerah Provinsi Sulawesi Tengah
			Belanja Makanan dan Minuman Rapat (Rapat KPN, RAD Pangan dan Gizi, Rapat Internal) (Kegiatan)				3	78.150.000,00	(sulawesi tengah, SULAWESI TENGAH)	Dana Transfer Umum-Dana Alokasi Umum			Perangkat Daerah			Badan Perencanaan Pembangunan Daerah Provinsi Sulawesi Tengah
	5.01.03.1.02.0006	Asistensi Penyusunan Dokumen Perencanaan Pembangunan Perangkat Daerah Bidang SDA						124.200.000,00			Meningkatkan Sumber Daya Manusia Yang Berkualitas Dan Berdaya Saing				1.606.240.000,00	
			Jumlah Laporan Hasil Asistensi Penyusunan Dokumen Perencanaan Pembangunan Perangkat Daerah Bidang SDA (Laporan)		5	5	5		((Provinsi Sulawesi Tengah/Kota Palu Kantor Bappeda Provinsi, SULAWESI TENGAH), SULAWESI TENGAH)					5		Badan Perencanaan Pembangunan Daerah Provinsi Sulawesi Tengah
			Belanja Alat/Bahan untuk Kegiatan Kantor - Bahan Cetak (Fotocopy) (Kegiatan)				1	10.000.000,00	(Palu, SULAWESI TENGAH)	Dana Transfer Umum-Dana Alokasi Umum			Perangkat Daerah			Badan Perencanaan Pembangunan Daerah Provinsi Sulawesi Tengah
			Honorarium Tim Pelaksana Kegiatan dan Sekretariat Tim Pelaksana Kegiatan (Tim Pengembangan KPN) (Kegiatan)				1	42.000.000,00	(Sulawesi Tengah, SULAWESI TENGAH)	Dana Transfer Umum-Dana Alokasi Umum			Perangkat Daerah			Badan Perencanaan Pembangunan Daerah Provinsi Sulawesi Tengah
			Honorarium Narasumber atau Pembahas, Moderator, Pembawa Acara dan Panitia (Kegiatan Penyusunan RAD Kelapa Sawit dan Kegiatan lainnya) (Kegiatan)				1	5.500.000,00	(Palu, Sulawesi Tengah, SULAWESI TENGAH)	Dana Transfer Umum-Dana Alokasi Umum			Perangkat Daerah			Badan Perencanaan Pembangunan Daerah Provinsi Sulawesi Tengah
			Belanja Bahan Pakaian Dinas (Buah)				15	9.750.000,00	(Sulawesi Tengah, SULAWESI TENGAH)	Dana Transfer Umum-Dana Alokasi Umum			Perangkat Daerah			Badan Perencanaan Pembangunan Daerah Provinsi Sulawesi Tengah
			(#) Honorarium Kegiatan Pengembangan Kawasan Pangan Nusantara (KPN) (Kegiatan)				1	12.700.000,00	(Palu/Sulawesi Tengah, SULAWESI TENGAH)	Dana Transfer Umum-Dana Alokasi Umum			Perangkat Daerah			Badan Perencanaan Pembangunan Daerah Provinsi Sulawesi Tengah
			Belanja Alat/Bahan untuk Kegiatan Kantor - Bahan Cetak (Cetak Dokumen/Laporan) (Buku)				20	4.600.000,00	(Palu, SULAWESI TENGAH)	Dana Transfer Umum-Dana Alokasi Umum			Perangkat Daerah			Badan Perencanaan Pembangunan Daerah Provinsi Sulawesi Tengah

NO	KODE	URUSAN/BIDANG URUSAN/PROGRAM/KEGIATAN/ SUB KEGIATAN	INDIKATOR PROGRAM/KEGIATAN/SUB KEGIATAN	Target Akhir Periode RPJMD	REALISASI CAPAIAN RKPD TAHUN 2022	PRAKIRAAN CAPAIAN TARGET RKPD TAHUN 2023	CAPAIAN KINERJA DAN KERANGKA PENDANAAN						KELOMPOK SASARAN	PRAKIRAAN MAJU RENCANA TAHUN 2025		PERANGKAT DAERAH PENANGGUNG JAWAB
							TARGET 2024	PAGU INDIKATIF (Rp)	LOKASI	SUMBER DANA	PRIORITAS			TARGET	PAGU INDIKATIF (Rp)	
											NASIONAL	DAERAH				
1	2	3	4	5	6	7	8	9	10	11	12	13	14	15	16	17
5.01.03.1.02.0007		Pelaksanaan Monitoring dan Evaluasi Penyusunan Dokumen Perencanaan Pembangunan Perangkat Daerah Bidang SDA	Belanja Makanan dan Minuman Rapat (Dalam Rangka Penyusunan Dok RAD Sawit, Rapat Internal dan Lainnya) (Kegiatan)				1	39.650.000,00	(Palu, Sulawesi Tengah, SULAWESI TENGAH)	Dana Transfer Umum-Dana Alokasi Umum			Perangkat Daerah			Badan Perencanaan Pembangunan Daerah Provinsi Sulawesi Tengah
			Jumlah Perangkat Daerah yang mendapatkan asistensi dalam Penyusunan Renstra/Renja Bidang Sumber Daya Alam (Perangkat Daerah)				5		((Provinsi Sulawesi Tengah/Kota Palu Kantor Bappeda Provinsi, SULAWESI TENGAH), SULAWESI TENGAH)	Dana Transfer Umum-Dana Alokasi Umum			Perangkat Daerah			Badan Perencanaan Pembangunan Daerah Provinsi Sulawesi Tengah
			Jumlah Laporan Hasil Monitoring dan Evaluasi Penyusunan Dokumen Perencanaan Pembangunan Perangkat Daerah Bidang SDA (Laporan)		5	5	5		((Provinsi Sulawesi Tengah/Kota Palu Kantor Bappeda Provinsi, SULAWESI TENGAH), SULAWESI TENGAH)		Meningkatkan Sumber Daya Manusia Yang Berkualitas Dan Berdaya Saing			5	2.102.800.000,00	Badan Perencanaan Pembangunan Daerah Provinsi Sulawesi Tengah
			Belanja Alat/Bahan untuk Kegiatan Kantor - Alat Tulis Kantor (Seminar Kit) (Kegiatan)				1	15.000.000,00	(Palu, Sulawesi Tengah, SULAWESI TENGAH)	Dana Transfer Umum-Dana Alokasi Umum			Perangkat Daerah			Badan Perencanaan Pembangunan Daerah Provinsi Sulawesi Tengah
			Belanja Makan Minum Rapat (Kegiatan)				1	21.450.000,00	(Palu, SULAWESI TENGAH)	Dana Transfer Umum-Dana Alokasi Umum			Perangkat Daerah			Badan Perencanaan Pembangunan Daerah Provinsi Sulawesi Tengah
			Belanja Sewa Alat Kantor Lainnya (Dekorasi Taman Kegiatan Rapat) (Kegiatan)				1	2.625.000,00	(Palu, SULAWESI TENGAH)	Dana Transfer Umum-Dana Alokasi Umum			Perangkat Daerah			Badan Perencanaan Pembangunan Daerah Provinsi Sulawesi Tengah
			Belanja Alat/Bahan untuk Kegiatan Kantor - Bahan Cetak (Penggandaan, Cetak Spanduk dan Cetak Buku laporan akhir) (Kegiatan)				1	20.015.000,00	(Palu, Sulawesi Tengah, SULAWESI TENGAH)	Dana Transfer Umum-Dana Alokasi Umum			Perangkat Daerah			Badan Perencanaan Pembangunan Daerah Provinsi Sulawesi Tengah
			Terlaksananya monitoring dan Evaluasi Penyusunan Dokumen Perencanaan Pembangunan PD Bidang SDA (Perangkat Daerah)				5		((Provinsi Sulawesi Tengah/Kota Palu Kantor Bappeda Provinsi, SULAWESI TENGAH), SULAWESI TENGAH)	Dana Transfer Umum-Dana Alokasi Umum			Perangkat Daerah			Badan Perencanaan Pembangunan Daerah Provinsi Sulawesi Tengah
			Belanja Alat/Bahan untuk Kegiatan Kantor - Benda Pos (Materai) (Kegiatan)				1	500.000,00	(palu, sulawesi tengah, SULAWESI TENGAH)	Dana Transfer Umum-Dana Alokasi Umum			Perangkat Daerah			Badan Perencanaan Pembangunan Daerah Provinsi Sulawesi Tengah
			Belanja Perjalanan Dinas Biasa (Perjalanan Dinas Dalam Daerah) (Tahun)				1	115.410.000,00	(Kab/Kota se Sulteng, SULAWESI TENGAH)	Dana Transfer Umum-Dana Alokasi Umum			Perangkat Daerah			Badan Perencanaan Pembangunan Daerah Provinsi Sulawesi Tengah
5.01.03.1.02.0008		Koordinasi Pelaksanaan Sinergitas dan Harmonisasi Perencanaan Pembangunan Daerah Bidang SDA						521.000.000,00			Meningkatkan Sumber Daya Manusia Yang Berkualitas Dan Berdaya Saing			1.802.880.000,00		

NO	KODE	URUSAN/BIDANG URUSAN/PROGRAM/KEGIATAN/ SUB KEGIATAN	INDIKATOR PROGRAM/KEGIATAN/SUB KEGIATAN	Target Akhir Periode RPJMD	REALISASI CAPAIAN RKPD TAHUN 2022	PRAKIRAAN CAPAIAN TARGET RKPD TAHUN 2023	CAPAIAN KINERJA DAN KERANGKA PENDANAAN						KELOMPOK SASARAN	PRAKIRAAN MAJU RENCANA TAHUN 2025		PERANGKAT DAERAH PENANGGUNG JAWAB
							TARGET 2024	PAGU INDIKATIF (Rp)	LOKASI	SUMBER DANA	PRIORITAS			TARGET	PAGU INDIKATIF (Rp)	
											NASIONAL	DAERAH				
1	2	3	4	5	6	7	8	9	10	11	12	13	14	15	16	17
			Jumlah Laporan Hasil Sinkronisasi Renstra/Renja dengan RKPD/RPJMD pada Bidang SDA (Laporan)		1	1	1		((Provinsi Sulawesi Tengah/Kota Palu Kantor Bappeda Provinsi, SULAWESI TENGAH), SULAWESI TENGAH)					1		Badan Perencanaan Pembangunan Daerah Provinsi Sulawesi Tengah
			Belanja Honorarium Fasilitator Pangan (Kegiatan)				1	120.000.000,00	(Sulawesi Tengah, SULAWESI TENGAH)	Dana Transfer Umum-Dana Alokasi Umum			Perangkat Daerah			Badan Perencanaan Pembangunan Daerah Provinsi Sulawesi Tengah
			Belanja Jasa Branding Mobil dan Motor Inovasi Tetra Pandu (Kegiatan)				1	20.000.000,00	(Kab. Lokus Tetra PANDU, SULAWESI TENGAH)	Dana Transfer Umum-Dana Alokasi Umum			Perangkat Daerah			Badan Perencanaan Pembangunan Daerah Provinsi Sulawesi Tengah
			Belanja Obat-Obatan-Obat-Obatan Lainnya (Handsantizer) (Kegiatan)				1	650.000,00	(Palu, SULAWESI TENGAH)	Dana Transfer Umum-Dana Alokasi Umum			Perangkat Daerah			Badan Perencanaan Pembangunan Daerah Provinsi Sulawesi Tengah
			Koordinasi dan Konsultasi, Rapat Teknis Inovasi Tetra Pandu dan Musrenbangnas dan dalam rangka lainnya Jakarta dan Daerah Lainnya (DALAM DAN LUAR DAERAH) (Kegiatan)				1	228.109.200,00	(JAKARTA DAN KABUPATEN LOKUS INOVASI TERTA PANDU (DONGGALA, TOJO UNA-UNA DAN POSO), SULAWESI TENGAH)	Dana Transfer Umum-Dana Alokasi Umum			Perangkat Daerah			Badan Perencanaan Pembangunan Daerah Provinsi Sulawesi Tengah
			Honorarium Narasumber atau Pembahas, Moderator, Pembawa Acara dan Panitia (Rapat Launching TETRA PANDU dan Rapat Koordinasi Lainnya) (Kegiatan)				1	22.500.000,00	(Palu, SULAWESI TENGAH)	Dana Transfer Umum-Dana Alokasi Umum			Perangkat Daerah			Badan Perencanaan Pembangunan Daerah Provinsi Sulawesi Tengah
			Terlaksananya sinkronisasi Renstra/Renja dengan RKPD/RPJMD Bidang Sumber Daya Alam (Laporan)				1		((Provinsi Sulawesi Tengah/Kota Palu Kantor Bappeda Provinsi, SULAWESI TENGAH), SULAWESI TENGAH)	Dana Transfer Umum-Dana Alokasi Umum			Perangkat Daerah			Badan Perencanaan Pembangunan Daerah Provinsi Sulawesi Tengah
			Belanja Makanan dan Minuman Rapat Kegiatan Rapat Inovasi TETRA PANDU dan Rapat lainnya (Kegiatan)				1	83.100.000,00	(Palu, SULAWESI TENGAH)	Dana Transfer Umum-Dana Alokasi Umum			Perangkat Daerah			Badan Perencanaan Pembangunan Daerah Provinsi Sulawesi Tengah
			Belanja Alat/Bahan untuk Kegiatan Kantor - Bahan Cetak (Penggandaan, Cetak Spanduk dan Cetak Buku Laporan Tahunan) (Kegiatan)				1	42.140.800,00	(Palu, SULAWESI TENGAH)	Dana Transfer Umum-Dana Alokasi Umum			Perangkat Daerah			Badan Perencanaan Pembangunan Daerah Provinsi Sulawesi Tengah
			Belanja Jasa Tenaga Kesenian dan Kebudayaan (Kegiatan)				1	4.500.000,00	(Palu, SULAWESI TENGAH)	Dana Transfer Umum-Dana Alokasi Umum			Perangkat Daerah			Badan Perencanaan Pembangunan Daerah Provinsi Sulawesi Tengah
	5.01.03.1.03	Koordinasi Perencanaan Bidang Infrastruktur dan Kewilayahan						1.711.103.850,00			Memperkuat Infrastruktur untuk Mendukung Pengembangan Ekonomi dan Pelayanan Dasar	Percepatan Reformasi Birokrasi			14.412.643.300,00	
			Jumlah Dokumen, Perangkat Daerah dan Laporan Koordinasi Perencanaan Bidang Infrastruktur dan Kewilayahan (Perangkat Daerah)				9		(Provinsi Sulawesi Tengah/Kota Palu Kantor Bappeda Provinsi, SULAWESI TENGAH), SULAWESI TENGAH)					9		Badan Perencanaan Pembangunan Daerah Provinsi Sulawesi Tengah

NO	KODE	URUSAN/BIDANG URUSAN/PROGRAM/KEGIATAN/ SUB KEGIATAN	INDIKATOR PROGRAM/KEGIATAN/SUB KEGIATAN	Target Akhir Periode RPJMD	REALISASI CAPAIAN RKPD TAHUN 2022	PRAKIRAAN CAPAIAN TARGET RKPD TAHUN 2023	CAPAIAN KINERJA DAN KERANGKA PENDANAAN						KELOMPOK SASARAN	PRAKIRAAN MAJU RENCANA TAHUN 2025		PERANGKAT DAERAH PENANGGUNG JAWAB
							TARGET 2024	PAGU INDIKATIF (Rp)	LOKASI	SUMBER DANA	PRIORITAS			TARGET	PAGU INDIKATIF (Rp)	
											NASIONAL	DAERAH				
1	2	3	4	5	6	7	8	9	10	11	12	13	14	15	16	17
5.01.03.1.03.0001	Koordinasi Penyusunan Dokumen Perencanaan Pembangunan Daerah Bidang Infrastruktur (RPJPD, RPJMD dan RKPD)	Jumlah Dokumen, Perangkat Daerah dan Laporan Koordinasi Perencanaan Bidang Infrastruktur dan Kewilayahan (Laporan / Dokumen)					3 / 9		(Provinsi Sulawesi Tengah/Kota Palu Kantor Bappeda Provinsi, SULAWESI TENGAH, SULAWESI TENGAH)					3 / 9		Badan Perencanaan Pembangunan Daerah Provinsi Sulawesi Tengah
		Jumlah Dokumen Perencanaan Pembangunan Daerah Bidang Infrastruktur yang Dikoordinir Penyusunannya (RPJPD, RPJMD dan RKPD) (Dokumen)					4	4	4	((Provinsi Sulawesi Tengah/Kota Palu Kantor Bappeda Provinsi, SULAWESI TENGAH), SULAWESI TENGAH)				4	1.233.344.000,00	Badan Perencanaan Pembangunan Daerah Provinsi Sulawesi Tengah
		Cetak dan Penggandaan Cetak Laporan Tahunan (Kegiatan)						1	150.000,00	(Bappeda Sulawesi Tengah, SULAWESI TENGAH)	Dana Transfer Umum-Dana Alokasi Umum			Satuan Perangkat Daerah		Badan Perencanaan Pembangunan Daerah Provinsi Sulawesi Tengah
		Cetak dan Penggandaan Belanja Alat / Bahan Untuk Kegiatan Kantor Kertas dan Cover (Kegiatan)						1	1.813.000,00	(Bappeda Provinsi Sulawesi Tengah, SULAWESI TENGAH)	Dana Transfer Umum-Dana Alokasi Umum			Satuan Perangkat Daerah		Badan Perencanaan Pembangunan Daerah Provinsi Sulawesi Tengah
		Cetak dan Penggandaan Belanja Penggandaan SPJ Rapat Koordinasi / sinkronisasi Perencanaan Bidang Infrastruktur Tahun 2024 / Kegiatan lainnya (Kegiatan)						1	8.828.834,00	(Sulawesi Tengah, SULAWESI TENGAH)	Dana Transfer Umum-Dana Alokasi Umum			Bappeda Provinsi Sulawesi Tengah		Badan Perencanaan Pembangunan Daerah Provinsi Sulawesi Tengah
		Makanan dan Minuman Rapat Belanja Makanan dan Minuman Rapat Koordinasi / Sinkronisasi Perencanaan Bidang Infrastruktur Tahun 2024 (Kegiatan)						1	27.200.000,00	(Bappeda Provinsi Sulawesi Tengah, SULAWESI TENGAH)	Dana Transfer Umum-Dana Alokasi Umum			Satuan Perangkat daerah		Badan Perencanaan Pembangunan Daerah Provinsi Sulawesi Tengah
		Perjalanan Dinas Luar Daerah Dalam Rangka Mengikuti Rapat Musrenbang / Rapat Teknis / Koordinasi dan Konsultasi di Jakarta / Daerah Lainnya (Kegiatan)						1	243.394.000,00	(Jakarta dan Daerah Lain, Luar Wilayah)	Dana Transfer Umum-Dana Alokasi Umum			Satuan Perangkat Daerah		Badan Perencanaan Pembangunan Daerah Provinsi Sulawesi Tengah
		Perjalanan Dinas Dalam Daerah Dalam Rangka Pembahasan dan Sinkronisasi Penyusunan Dokumen RKPD dengan Perangkat Daerah Mitra Bidang Infrastruktur di Kabupaten / Daerah Lainnya (Kegiatan)						1	65.430.000,00	(12 Kabupaten, SULAWESI TENGAH)	Dana Transfer Umum-Dana Alokasi Umum			Satuan Perangkat Daerah		Badan Perencanaan Pembangunan Daerah Provinsi Sulawesi Tengah
		Jasa Tenaga Ahli/Narasumber Rapat Koordinasi / sinkronisasi Perencanaan Bidang Infrastruktur Tahun 2024 (Orang)						3	5.000.000,00	(Bappeda Provinsi Sulawesi Tengah, SULAWESI TENGAH)	Dana Transfer Umum-Dana Alokasi Umum			penerima honorarium		Badan Perencanaan Pembangunan Daerah Provinsi Sulawesi Tengah
		Cetak dan Penggandaan Belanja Alat / Bahan Untuk Kegiatan Kantor - Alat Tulis Kantor (Kegiatan)						1	247.500,00	(Bappeda Provinsi Sulawesi Tengah, SULAWESI TENGAH)	Dana Transfer Umum-Dana Alokasi Umum			Satuan Perangkat Daerah		Badan Perencanaan Pembangunan Daerah Provinsi Sulawesi Tengah

NO	KODE	URUSAN/BIDANG URUSAN/PROGRAM/KEGIATAN/ SUB KEGIATAN	INDIKATOR PROGRAM/KEGIATAN/SUB KEGIATAN	Target Akhir Periode RPJMD	REALISASI CAPAIAN RKPD TAHUN 2022	PRAKIRAAN CAPAIAN TARGET RKPD TAHUN 2023	CAPAIAN KINERJA DAN KERANGKA PENDANAAN						KELOMPOK SASARAN	PRAKIRAAN MAJU RENCANA TAHUN 2025		PERANGKAT DAERAH PENANGGUNG JAWAB
							TARGET 2024	PAGU INDIKATIF (Rp)	LOKASI	SUMBER DANA	PRIORITAS			TARGET	PAGU INDIKATIF (Rp)	
											NASIONAL	DAERAH				
1	2	3	4	5	6	7	8	9	10	11	12	13	14	15	16	17
	5.01.03.1.03.0002	Asistensi Penyusunan Dokumen Perencanaan Pembangunan Perangkat Daerah Bidang Infrastruktur						44.570.500,00			Memperkuat Infrastruktur untuk Mendukung Pengembangan Ekonomi dan Pelayanan Dasar				1.481.600.000,00	
		Jumlah Laporan Hasil Asistensi Penyusunan Dokumen Perencanaan Pembangunan Perangkat Daerah Bidang Infrastruktur (Laporan)			4	4	4		((Provinsi Sulawesi Tengah/Kota Palu Kantor Bappeda Provinsi, SULAWESI TENGAH), SULAWESI TENGAH)					4		Badan Perencanaan Pembangunan Daerah Provinsi Sulawesi Tengah
		Cetak dan Penggandaan (Belanja Penggandaan SPJ, Bahan Asistensi Restra / Renja dan lainnya) (Kegiatan)					1	7.335.500,00	(Bappeda Provinsi Sulawesi Tengah, SULAWESI TENGAH)	Dana Transfer Umum-Dana Alokasi Umum		Satuan Perangkat Daerah				Badan Perencanaan Pembangunan Daerah Provinsi Sulawesi Tengah
		Honorarium Tim Pelaksana Kegiatan dan Sekertariat Tim Pelaksana Kegiatan (Tahun)					1	6.000.000,00	(Bappeda Provinsi Sulawesi Tengah, SULAWESI TENGAH)	Dana Transfer Umum-Dana Alokasi Umum		Satuan Perangkat Daerah				Badan Perencanaan Pembangunan Daerah Provinsi Sulawesi Tengah
		Honorarium Penanggung Jawaban Pengelola Keuangan (PPTK) (Tahun)					1	19.320.000,00	(Bappeda Provinsi Sulawesi Tengah, SULAWESI TENGAH)	Dana Transfer Umum-Dana Alokasi Umum		Perangkat Daerah				Badan Perencanaan Pembangunan Daerah Provinsi Sulawesi Tengah
		Cetak dan Penggandaan Cetak Laporan Tahunan (Kegiatan)					1	150.000,00	(Bappeda Provinsi Sulawesi Tengah, SULAWESI TENGAH)	Dana Transfer Umum-Dana Alokasi Umum		Perangkat Daerah				Badan Perencanaan Pembangunan Daerah Provinsi Sulawesi Tengah
		Cetak Dan Penggandaan Belanja Alat / Bahan Untuk Kegiatan Kantor Kertas dan Cover (Kegiatan)					1	1.813.000,00	(Bappeda Provinsi Sulawesi Tengah, SULAWESI TENGAH)	Dana Transfer Umum-Dana Alokasi Umum		Perangkat Daerah				Badan Perencanaan Pembangunan Daerah Provinsi Sulawesi Tengah
		Makanan dan Minuman (Rapat Asistensi Renja pada Perangkat Daerah Mitra Bidang Infrastruktur) (Kegiatan)					1	8.500.000,00	(Bappeda Provinsi Sulawesi Tengah, SULAWESI TENGAH)	Dana Transfer Umum-Dana Alokasi Umum		Satuan Perangkat Daerah				Badan Perencanaan Pembangunan Daerah Provinsi Sulawesi Tengah
		Cetak dan Penggandaan Belanja Alat / Bahan Untuk Kegiatan Kantor - Alat Tulis Kantor (Kegiatan)					1	214.500,00	(Bappeda Provinsi Sulawesi Tengah, SULAWESI TENGAH)	Dana Transfer Umum-Dana Alokasi Umum		Perangkat Daerah				Badan Perencanaan Pembangunan Daerah Provinsi Sulawesi Tengah
		Cetak dan Penggandaan Belanja Alat / Bahan Untuk Kegiatan Kantor Bahan Komputer (Kegiatan)					1	1.237.500,00	(Bappeda Provinsi Sulawesi Tengah, SULAWESI TENGAH)	Dana Transfer Umum-Dana Alokasi Umum		Perangkat daerah				Badan Perencanaan Pembangunan Daerah Provinsi Sulawesi Tengah
	5.01.03.1.03.0003	Pelaksanaan Monitoring dan Evaluasi Penyusunan Dokumen Perencanaan Pembangunan Perangkat Daerah Bidang Infrastruktur						207.067.450,00			Memperkuat Infrastruktur untuk Mendukung Pengembangan Ekonomi dan Pelayanan Dasar				1.429.750.000,00	
		Jumlah Laporan Hasil Pelaksanaan Monitoring dan Evaluasi Penyusunan Dokumen Perencanaan Pembangunan Perangkat Daerah Bidang Infrastruktur (Laporan)			4	4	4		((Provinsi Sulawesi Tengah/Kota Palu Kantor Bappeda Provinsi, SULAWESI TENGAH), SULAWESI TENGAH)					4		Badan Perencanaan Pembangunan Daerah Provinsi Sulawesi Tengah
		Cetak dan Penggandaan Belanja Alat / Bahan Untuk Kegiatan Kantor Kertas dan Cover (Kegiatan)					1	1.813.000,00	(Bappeda Provinsi Sulawesi Tengah, SULAWESI TENGAH)	Dana Transfer Umum-Dana Alokasi Umum		Perangkat Daerah				Badan Perencanaan Pembangunan Daerah Provinsi Sulawesi Tengah

NO	KODE	URUSAN/BIDANG URUSAN/PROGRAM/KEGIATAN/ SUB KEGIATAN	INDIKATOR PROGRAM/KEGIATAN/SUB KEGIATAN	Target Akhir Periode RPJMD	REALISASI CAPAIAN RKPD TAHUN 2022	PRAKIRAAN CAPAIAN TARGET RKPD TAHUN 2023	CAPAIAN KINERJA DAN KERANGKA PENDANAAN						KELOMPOK SASARAN	PRAKIRAAN MAJU RENCANA TAHUN 2025		PERANGKAT DAERAH PENANGGUNG JAWAB		
							TARGET 2024	PAGU INDIKATIF (Rp)	LOKASI	SUMBER DANA	PRIORITAS			TARGET	PAGU INDIKATIF (Rp)			
											NASIONAL	DAERAH						
1	2	3	4	5	6	7	8	9	10	11	12	13	14	15	16	17		
5.01.03.1.03.0004	Koordinasi Pelaksanaan Sinergitas dan Harmonisasi Perencanaan Pembangunan Daerah Bidang Infrastruktur	Cetak dan Penggandaan Belanja Penggandaan SPJ Rapat Monitoring dan Evaluasi Pelaksanaan DAK Infrastruktur Perangkat Daerah Mitra Tahun 2024 / Kegiatan Lainnya (Kegiatan)					1	8.499.950,00	(Bappeda Provinsi Sulawesi Tengah, SULAWESI TENGAH)	Dana Transfer Umum-Dana Alokasi Umum			Perangkat Daerah			Badan Perencanaan Pembangunan Daerah Provinsi Sulawesi Tengah		
		Makanan dan Minuman Rapat Monitoring dan Evaluasi Pelaksanaan DAK Infrastruktur Perangkat Daerah Mitra Tahun 2024 / Kegiatan Lainnya (Orang)						320	27.200.000,00	(Bappeda Provinsi Sulawesi Tengah, SULAWESI TENGAH)	Dana Transfer Umum-Dana Alokasi Umum			Satuan Perangkat Daerah			Badan Perencanaan Pembangunan Daerah Provinsi Sulawesi Tengah	
		Cetak Dan Penggandaan Belanja Alat / Bahan Untuk Kegiatan Kantor - Alat Tulis Kantor (Kegiatan)						1	214.500,00	(Bappeda Provinsi Sulawesi Tengah, SULAWESI TENGAH)	Dana Transfer Umum-Dana Alokasi Umum			Perangkat daerah			Badan Perencanaan Pembangunan Daerah Provinsi Sulawesi Tengah	
		Perjalanan Dinas Dalam Daerah Dalam Rangka Monitoring Penyusunan Dokumen Perencanaan Bidang Infrastruktur dan Monitoring / Evaluasi Pelaksanaan DAK Urusan Binamarga Tahun 2024 Semester 1 di Kabupaten / Daerah Lainnya (kabupaten/kota)						12	169.340.000,00	(12 Kabupaten /Kota Provinsi Sulawesi Tengah, SULAWESI TENGAH)	Dana Transfer Umum-Dana Alokasi Umum			Perangkat Daerah			Badan Perencanaan Pembangunan Daerah Provinsi Sulawesi Tengah	
									303.701.283,00				Memperkuat Infrastruktur untuk Mendukung Pengembangan Ekonomi dan Pelayanan Dasar				2.750.000.000,00	
		Jumlah Laporan Hasil Sinkronisasi Renstra/Renja dengan RKPD/RPJMD pada Bidang Infrastruktur (Laporan)			2	2	2	2		((Provinsi Sulawesi Tengah/Kota Palu Kantor Bappeda Provinsi, SULAWESI TENGAH), SULAWESI TENGAH)					2			Badan Perencanaan Pembangunan Daerah Provinsi Sulawesi Tengah
		Makanan dan Minuman Rapat (Rapat Internal) (Kegiatan)							1	2.535.000,00	(Bappeda Provinsi Sulawesi Tengah, SULAWESI TENGAH)	Dana Transfer Umum-Dana Alokasi Umum			Perangkat Daerah			Badan Perencanaan Pembangunan Daerah Provinsi Sulawesi Tengah
		Perjalanan Dinas Dalam Daerah Dalam Rangka Pelaksanaan Monitoring, Evaluasi Dan Sinergitas Bidang Keciptakayaan, Sumber Daya Air Serta Rehab / Rekon Kebencanaan di Kabupaten/Kabupaten Lainnya (Kegiatan)							1	123.450.000,00	(13 Kabupaten / Kota, SULAWESI TENGAH)	Dana Transfer Umum-Dana Alokasi Umum			Perangkat Daerah			Badan Perencanaan Pembangunan Daerah Provinsi Sulawesi Tengah
		Alat/Bahan untuk Kegiatan Kantor Bahan Komputer (Koordinasi Pelaksanaan Sinergitas dan Harmonisasi Perencanaan Pembangunan Daerah Bidang Infrastruktur) (Tahun)							1	9.515.000,00	(Bappeda Provinsi Sulawesi Tengah, SULAWESI TENGAH)	Dana Transfer Umum-Dana Alokasi Umum			Perangkat Daerah			Badan Perencanaan Pembangunan Daerah Provinsi Sulawesi Tengah

NO	KODE	URUSAN/BIDANG URUSAN/PROGRAM/KEGIATAN/ SUB KEGIATAN	INDIKATOR PROGRAM/KEGIATAN/SUB KEGIATAN	Target Akhir Periode RPJMD	REALISASI CAPAIAN RKPD TAHUN 2022	PRAKIRAAN CAPAIAN TARGET RKPD TAHUN 2023	CAPAIAN KINERJA DAN KERANGKA PENDANAAN					KELOMPOK SASARAN	PRAKIRAAN MAJU RENCANA TAHUN 2025		PERANGKAT DAERAH PENANGGUNG JAWAB	
							TARGET 2024	PAGU INDIKATIF (Rp)	LOKASI	SUMBER DANA	PRIORITAS		TARGET	PAGU INDIKATIF (Rp)		
											NASIONAL					DAERAH
1	2	3	4	5	6	7	8	9	10	11	12	13	14	15	16	17
			Alat/Bahan untuk Kegiatan Kantor-Alat Tulis Kantor (Koordinasi Pelaksanaan Sinergitas dan Harmonisasi Perencanaan Pembangunan Daerah Bidang Infrastruktur) (Tahun)				1	38.500,00	(Bappeda Provinsi Sulawesi Tengah, SULAWESI TENGAH)	Dana Transfer Umum-Dana Alokasi Umum			Perangkat Daerah			Badan Perencanaan Pembangunan Daerah Provinsi Sulawesi Tengah
			Perjalanan Dinas Luar Daerah (Dalam Rangka Mengikuti Rapat Konsultasi/Koordinasi Komisi TKPSDA / Rapat Teknis Di Kementerian Terkait di Jakarta / Daerah Lainnya) (Kegiatan)				1	9.610.000,00	(Jakarta Dan Daerah Lainnya, Luar Wilayah)	Dana Transfer Umum-Dana Alokasi Umum			Kementerian Terkait			Badan Perencanaan Pembangunan Daerah Provinsi Sulawesi Tengah
			Honorarium Tim Pelaksana Kegiatan dan Sekretariat Tim Pelaksana Kegiatan (Tahun)				1	6.000.000,00	(Bappeda Provinsi Sulawesi Tengah, SULAWESI TENGAH)	Dana Transfer Umum-Dana Alokasi Umum			Perangkat Daerah			Badan Perencanaan Pembangunan Daerah Provinsi Sulawesi Tengah
			Alat/Bahan untuk Kegiatan Kantor-Bahan Cetak (Lembar)				271.428.085.714.286	9.499.983,00	(Bappeda Provinsi Sulawesi Tengah, SULAWESI TENGAH)	Dana Transfer Umum-Dana Alokasi Umum			Perangkat Daerah			Badan Perencanaan Pembangunan Daerah Provinsi Sulawesi Tengah
			Jasa Tenaga Ahli (Tenaga Ahli perundang-undangan dan lainnya) (Kegiatan)				1	97.200.000,00	(Bappeda Provinsi Sulawesi Tengah, SULAWESI TENGAH)	Dana Transfer Umum-Dana Alokasi Umum			Penerima Honorarium			Badan Perencanaan Pembangunan Daerah Provinsi Sulawesi Tengah
			Honorarium Penanggungjawaban Pengelola Keuangan (PPTK (Pejabat Pelaksana Teknis Kegiatan) (Tahun)				1	19.320.000,00	(Bappeda Provinsi Sulawesi Tengah, SULAWESI TENGAH)	Dana Transfer Umum-Dana Alokasi Umum			Perangkat Daerah			Badan Perencanaan Pembangunan Daerah Provinsi Sulawesi Tengah
			Perjalanan Dinas Luar Daerah (Dalam Rangka Mengikuti Rapat Konsultasi/Koordinasi Teknis Di Kementerian Terkait Di Jakarta / Daerah Lainnya) (Kegiatan)				1	20.006.000,00	(Jakarta Dan Daerah Lainnya, Luar Wilayah)	Dana Transfer Umum-Dana Alokasi Umum			Kementerian Terkait			Badan Perencanaan Pembangunan Daerah Provinsi Sulawesi Tengah
			Alat/Bahan untuk Kegiatan Kantor Kertas Dan Cover (Koordinasi Pelaksanaan Sinergitas dan Harmonisasi Perencanaan Pembangunan Daerah Bidang Infrastruktur) (Tahun)				1	6.526.800,00	(Bappeda Provinsi Sulawesi Tengah, SULAWESI TENGAH)	Dana Transfer Umum-Dana Alokasi Umum			Perangkat Daerah			Badan Perencanaan Pembangunan Daerah Provinsi Sulawesi Tengah
	5.01.03.1.03.0005	Koordinasi Penyusunan Dokumen Perencanaan Pembangunan Daerah Bidang Kewilayahan (RPJPD, RPJMD dan RKPD)						383.708.450,00					Memperkuat Infrastruktur untuk Mendukung Pengembangan Ekonomi dan Pelayanan Dasar		1.952.514.000,00	
			Jumlah Dokumen Perencanaan Pembangunan Daerah Bidang Kewilayahan yang Dikoordinir Penyusunannya (RPJPD, RPJMD dan RKPD) (Dokumen)		4	4	4		((Provinsi Sulawesi Tengah/Kota Palu Kantor Bappeda Provinsi, SULAWESI TENGAH), SULAWESI TENGAH)					4		Badan Perencanaan Pembangunan Daerah Provinsi Sulawesi Tengah

NO	KODE	URUSAN/BIDANG URUSAN/PROGRAM/KEGIATAN/ SUB KEGIATAN	INDIKATOR PROGRAM/KEGIATAN/SUB KEGIATAN	Target Akhir Periode RPJMD	REALISASI CAPAIAN RKPD TAHUN 2022	PRAKIRAAN CAPAIAN TARGET RKPD TAHUN 2023	CAPAIAN KINERJA DAN KERANGKA PENDANAAN					KELOMPOK SASARAN	PRAKIRAAN MAJU RENCANA TAHUN 2025		PERANGKAT DAERAH PENANGGUNG JAWAB	
							TARGET 2024	PAGU INDIKATIF (Rp)	LOKASI	SUMBER DANA	PRIORITAS		TARGET	PAGU INDIKATIF (Rp)		
											NASIONAL					DAERAH
1	2	3	4	5	6	7	8	9	10	11	12	13	14	15	16	17
			Belanja Perjalanan Dinas Dalam Daerah Dalam Rangka Pembahasan dan Sinkronisasi Penyusunan Dokumen RKPD dengan Perangkat Daerah Mitra Bidang Kewilayahan di Kabupaten / Kabupeten Lainnya (Kegiatan)				1	93.830.000,00	(12 Kabupaten/Kota, SULAWESI TENGAH)	Dana Transfer Umum-Dana Alokasi Umum			Perangkat Daerah			Badan Perencanaan Pembangunan Daerah Provinsi Sulawesi Tengah
			Alat / bahan untuk Kegiatan Kantor - Kertas dan Cover (Koordinasi Penyusunan Dokumen Perencanaan Pembangunan Daerah Bidang Kewilayahan(RPJPD, RPJMD dan RKPD) (Kegiatan)				1	543.900,00	(Bappeda Provinsi Sulawesi Tengah, SULAWESI TENGAH)	Dana Transfer Umum-Dana Alokasi Umum			Perangkat Daerah			Badan Perencanaan Pembangunan Daerah Provinsi Sulawesi Tengah
			Perjalanan Dinas Luar Daerah Jakarta / Daerah Lainnya (Dalam Rangka Mengikuti Rapat Musrenbang, Rapat Teknis, Koordinasi dan Konsultasi di Tingkat Pusat) (Kegiatan)				1	224.960.000,00	(Jakarta Dan Daerah Lainnya, SULAWESI TENGAH)	Dana Transfer Umum-Dana Alokasi Umum			Kementerian Terkait			Badan Perencanaan Pembangunan Daerah Provinsi Sulawesi Tengah
			Alat / bahan Untuk Kegiatan Alat Tulis kantor (Rapat Koordinasi Perencanaan Infrastruktur Ke-PUan) (Kegiatan)				1	3.850.000,00	(Bappeda Provinsi Sulawesi Tengah, SULAWESI TENGAH)	Dana Transfer Umum-Dana Alokasi Umum			Perangkat Daerah			Badan Perencanaan Pembangunan Daerah Provinsi Sulawesi Tengah
			Cetak dan Penggandaan (Lembar)				263.915.714.285.714	9.237.050,00	(Bappeda Provinsi Sulawesi Tengah, SULAWESI TENGAH)	Dana Transfer Umum-Dana Alokasi Umum			Perangkat Daerah			Badan Perencanaan Pembangunan Daerah Provinsi Sulawesi Tengah
			Makanan dan Minuman Rapat Koordinasi dan Sinergitas Perencanaan Bidang Kewilayahan (Kegiatan)				1	9.750.000,00	(Bappeda Provinsi Sulawesi Tengah, SULAWESI TENGAH)	Dana Transfer Umum-Dana Alokasi Umum			Perangkat Daerah			Badan Perencanaan Pembangunan Daerah Provinsi Sulawesi Tengah
			Alat / bahan Untuk Kegiatan Alat Tulis kantor (Koordinasi Penyusunan Dokumen Perencanaan Pembangunan Daerah Bidang Kewilayahan(RPJPD, RPJMD dan RKPD) (Kegiatan)				1	137.500,00	(Bappeda Provinsi Sulawesi Tengah, SULAWESI TENGAH)	Dana Transfer Umum-Dana Alokasi Umum			Perangkat Daerah			Badan Perencanaan Pembangunan Daerah Provinsi Sulawesi Tengah
			Makan dan Minum Rapat dan Pertemuan di Luar Kantor (Rapat Koordinasi Perencanaan Infrastruktur Ke-PUan) (Kegiatan)				1	32.000.000,00	(Bappeda Provinsi Sulawesi Tengah, SULAWESI TENGAH)	Dana Transfer Umum-Dana Alokasi Umum			Perangkat Daerah			Badan Perencanaan Pembangunan Daerah Provinsi Sulawesi Tengah
			Honorarium Narasumber, Moderator, Pembaca Doa, dan MC (Rapat Koordinasi Perencanaan Infrastruktur Ke-PUan) (Kegiatan)				1	9.400.000,00	(Bappeda Provinsi Sulawesi Tengah, SULAWESI TENGAH)	Dana Transfer Umum-Dana Alokasi Umum			Perangkat daerah			Badan Perencanaan Pembangunan Daerah Provinsi Sulawesi Tengah
	5.01.03.1.03.0006	Asistensi Penyusunan Dokumen Perencanaan Pembangunan Perangkat Daerah Bidang Kewilayahan						49.951.400,00							1.968.984.000,00	
											Memperkuat Infrastruktur untuk Mendukung Pengembangan Ekonomi dan Pelayanan Dasar					

NO	KODE	URUSAN/BIDANG URUSAN/PROGRAM/KEGIATAN/ SUB KEGIATAN	INDIKATOR PROGRAM/KEGIATAN/SUB KEGIATAN	Target Akhir Periode RPJMD	REALISASI CAPAIAN RKPD TAHUN 2022	PRAKIRAAN CAPAIAN TARGET RKPD TAHUN 2023	CAPAIAN KINERJA DAN KERANGKA PENDANAAN						KELOMPOK SASARAN	PRAKIRAAN MAJU RENCANA TAHUN 2025		PERANGKAT DAERAH PENANGGUNG JAWAB
							TARGET 2024	PAGU INDIKATIF (Rp)	LOKASI	SUMBER DANA	PRIORITAS			TARGET	PAGU INDIKATIF (Rp)	
											NASIONAL	DAERAH				
1	2	3	4	5	6	7	8	9	10	11	12	13	14	15	16	17
			Jumlah Laporan Hasil Asistensi Penyusunan Dokumen Perencanaan Pembangunan Perangkat Daerah Bidang Kewilayahan (Laporan)		4	4	4		((Provinsi Sulawesi Tengah/Kota Palu Kantor Bappeda Provinsi, SULAWESI TENGAH), SULAWESI TENGAH)					4		Badan Perencanaan Pembangunan Daerah Provinsi Sulawesi Tengah
			Makanan dan Minuman Rapat Internal, Rapat Pokja Danau dan Gas Rumah Kaca (Kegiatan)				1	13.650.000,00	(Bappeda Provinsi Sulawesi Tengah, SULAWESI TENGAH)	Dana Transfer Umum-Dana Alokasi Umum			Perangkat Daerah			Badan Perencanaan Pembangunan Daerah Provinsi Sulawesi Tengah
			Cetak dan Penggandaan (Lembar)				294.285.71 4.285.714	10.300.000,00	(Bappeda Provinsi Sulawesi Tengah, SULAWESI TENGAH)	Dana Transfer Umum-Dana Alokasi Umum			Perangkat Daerah			Badan Perencanaan Pembangunan Daerah Provinsi Sulawesi Tengah
			Tim Pelaksana Kegiatan dan Sekretariat Tim Pelaksana Kegiatan (Tahun)				1	6.000.000,00	(Bappeda Provinsi Sulawesi Tengah, SULAWESI TENGAH)	Dana Transfer Umum-Dana Alokasi Umum			Perangkat Daerah			Badan Perencanaan Pembangunan Daerah Provinsi Sulawesi Tengah
			Honorarium Penanggungjawaban Pengelola Keuangan (Tahun)				1	19.320.000,00	(Bappeda Provinsi Sulawesi Tengah, SULAWESI TENGAH)	Dana Transfer Umum-Dana Alokasi Umum			Perangkat Daerah			Badan Perencanaan Pembangunan Daerah Provinsi Sulawesi Tengah
			Alat / bahan untuk Kegiatan Kantor - Alat Tulis Kantor (Asistensi Penyusunan Dokumen Perencanaan Pembangunan Perangkat Daerah BidangKewilayahan) (Kegiatan)				1	137.500,00	(Bappeda Provinsi Sulawesi Tengah, SULAWESI TENGAH)	Dana Transfer Umum-Dana Alokasi Umum			Perangkat Daerah			Badan Perencanaan Pembangunan Daerah Provinsi Sulawesi Tengah
			Alat / bahan untuk Kegiatan Kantor - Kertas dan Cover (Asistensi Penyusunan Dokumen Perencanaan Pembangunan Perangkat Daerah BidangKewilayahan) (Kegiatan)				1	543.900,00	(Bappeda Provinsi Sulawesi Tengah, SULAWESI TENGAH)	Dana Transfer Umum-Dana Alokasi Umum			Perangkat daerah			Badan Perencanaan Pembangunan Daerah Provinsi Sulawesi Tengah
	5.01.03.1.03.0007	Pelaksanaan Monitoring dan Evaluasi Penyusunan Dokumen Perencanaan Pembangunan Perangkat Daerah Bidang Kewilayahan						120.041.433,00				Memperkuat Infrastruktur untuk Mendukung Pengembangan Ekonomi dan Pelayanan Dasar			1.311.292.500,00	
			Jumlah Laporan Hasil Pelaksanaan Monitoring dan Evaluasi Penyusunan Dokumen Perencanaan Pembangunan Perangkat Daerah Bidang Kewilayahan (Laporan)		4	4	4		((Provinsi Sulawesi Tengah/Kota Palu Kantor Bappeda Provinsi, SULAWESI TENGAH), SULAWESI TENGAH)				4			Badan Perencanaan Pembangunan Daerah Provinsi Sulawesi Tengah
			Belanja Perjalanan Dinas Dalam Daerah Dalam Rangka Monitoring Penyusunan Dokumen Perencanaan Bidang Kewilayahan (Kegiatan)				1	103.960.000,00	(12 Kabupaten / Kota, SULAWESI TENGAH)	Dana Transfer Umum-Dana Alokasi Umum			Perangkat Daerah			Badan Perencanaan Pembangunan Daerah Provinsi Sulawesi Tengah
			Cetak dan Penggandaan (Lembar)				254.286.65 7.142.857	8.900.033,00	(Bappeda Provinsi Sulawesi Tengah, SULAWESI TENGAH)	Dana Transfer Umum-Dana Alokasi Umum			Perangkat Daerah			Badan Perencanaan Pembangunan Daerah Provinsi Sulawesi Tengah
			Makanan dan Minuman Rapat Monitoring dan Evaluasi Perencanaan Bidang Kewilayahan (Kegiatan)				1	6.500.000,00	(Bappeda Provinsi Sulawesi Tengah, SULAWESI TENGAH)	Dana Transfer Umum-Dana Alokasi Umum			Perangkat Daerah			Badan Perencanaan Pembangunan Daerah Provinsi Sulawesi Tengah

NO	KODE	URUSAN/BIDANG URUSAN/PROGRAM/KEGIATAN/ SUB KEGIATAN	INDIKATOR PROGRAM/KEGIATAN/SUB KEGIATAN	Target Akhir Periode RPJMD	REALISASI CAPAIAN RKPD TAHUN 2022	PRAKIRAAN CAPAIAN TARGET RKPD TAHUN 2023	CAPAIAN KINERJA DAN KERANGKA PENDANAAN						KELOMPOK SASARAN	PRAKIRAAN MAJU RENCANA TAHUN 2025		PERANGKAT DAERAH PENANGGUNG JAWAB	
							TARGET 2024	PAGU INDIKATIF (Rp)	LOKASI	SUMBER DANA	PRIORITAS			TARGET	PAGU INDIKATIF (Rp)		
											NASIONAL	DAERAH					
1	2	3	4	5	6	7	8	9	10	11	12	13	14	15	16	17	
5.01.03.1.03.0008	Koordinasi Pelaksanaan Sinergitas dan Harmonisasi Perencanaan Pembangunan Daerah Bidang Kewilayahan	Alat / bahan untuk Kegiatan Kantor - Kertas dan Cover (Rapat Monitoring dan Evaluasi Perencanaan Bidang Kewilayahan) (Kegiatan)				1	543.900,00	(Bappeda Provinsi Sulawesi Tengah, SULAWESI TENGAH)	Dana Transfer Umum-Dana Alokasi Umum			Perangkat daerah			Badan Perencanaan Pembangunan Daerah Provinsi Sulawesi Tengah		
		Alat / bahan untuk Kegiatan Kantor - Alat Tulis Kantor (Rapat Monitoring dan Evaluasi Perencanaan Bidang Kewilayahan) (Kegiatan)				1	137.500,00	(Bappeda Provinsi Sulawesi Tengah, SULAWESI TENGAH)	Dana Transfer Umum-Dana Alokasi Umum			Perangkat Daerah			Badan Perencanaan Pembangunan Daerah Provinsi Sulawesi Tengah		
		Jumlah Laporan Hasil Sinkronisasi Renstra/Renja dengan RKPD/RPJMD pada Bidang Kewilayahan (Laporan)		1	1	1			((Provinsi Sulawesi Tengah/Kota Palu Kantor Bappeda Provinsi, SULAWESI TENGAH), SULAWESI TENGAH)				Memperkuat Infrastruktur untuk Mendukung Pengembangan Ekonomi dan Pelayanan Dasar		2.285.158.800,00		Badan Perencanaan Pembangunan Daerah Provinsi Sulawesi Tengah
		Alat/Bahan untuk Kegiatan Kantor-Alat Tulis Kantor (Koordinasi Pelaksanaan Sinergitas dan Harmonisasi Perencanaan Pembangunan Daerah Bidang Kewilayahan) (Tahun)					1	955.000,00	(Bappeda Provinsi Sulawesi Tengah, SULAWESI TENGAH)	Dana Transfer Umum-Dana Alokasi Umum			Perangkat Daerah			Badan Perencanaan Pembangunan Daerah Provinsi Sulawesi Tengah	
		Alat/Bahan untuk Kegiatan Kantor-Bahan Cetak (Lembar)					28.854	10.098.900,00	(Bappeda Provinsi Sulawesi tengah, SULAWESI TENGAH)	Dana Transfer Umum-Dana Alokasi Umum			Perangkat Daerah			Badan Perencanaan Pembangunan Daerah Provinsi Sulawesi Tengah	
		Perjalanan Dinas Luar Daerah (Dalam Rangka Mengikuti Rapat Konsultasi/Koordinasi Teknis Di Kementerian Terkait Palu - Jakarta / Provinsi Lainnya) (Kegiatan)					1	39.226.000,00	(Jakarta Dan Daerah lainnya, Luar Wilayah)	Dana Transfer Umum-Dana Alokasi Umum			Kementerian Terkait			Badan Perencanaan Pembangunan Daerah Provinsi Sulawesi Tengah	
		Perjalanan Dinas Luar Daerah (Dalam Rangka Mengikuti Rapat Konsultasi/ Rapat Teknis Di Kementerian Terkait Serta mengikuti Musrenbangnas Palu - Jakarta / Provinsi Lainnya) (Kegiatan)					1	29.616.000,00	(Jakarta Dan Daerah Lainnya, SULAWESI TENGAH)	Dana Transfer Umum-Dana Alokasi Umum			Kementerian Terkait			Badan Perencanaan Pembangunan Daerah Provinsi Sulawesi Tengah	
		Makan dan Minum Rapat Desk DAK (Dana Alokasi Khusus) (Kali)					4	23.800.000,00	(Bappeda Provinsi Sulawesi Tengah, SULAWESI TENGAH)	Dana Transfer Umum-Dana Alokasi Umum			Perangkat Daerah			Badan Perencanaan Pembangunan Daerah Provinsi Sulawesi Tengah	
		Perjalanan Dinas Luar Daerah (Dalam Rangka Mengikuti Rapat Konsultasi/Koordinasi Komisi TKPSDA / Rapat Teknis Di Kementerian Terkait Palu - Jakarta / Provinsi Lainnya) (Kegiatan)					1	29.616.000,00	(Jakarta Dan Daerah lainnya, SULAWESI TENGAH)	Dana Transfer Umum-Dana Alokasi Umum			Kementerian Terkait			Badan Perencanaan Pembangunan Daerah Provinsi Sulawesi Tengah	

NO	KODE	URUSAN/BIDANG URUSAN/PROGRAM/KEGIATAN/ SUB KEGIATAN	INDIKATOR PROGRAM/KEGIATAN/SUB KEGIATAN	Target Akhir Periode RPJMD	REALISASI CAPAIAN RKPD TAHUN 2022	PRAKIRAAN CAPAIAN TARGET RKPD TAHUN 2023	CAPAIAN KINERJA DAN KERANGKA PENDANAAN					KELOMPOK SASARAN	PRAKIRAAN MAJU RENCANA TAHUN 2025		PERANGKAT DAERAH PENANGGUNG JAWAB	
							TARGET 2024	PAGU INDIKATIF (Rp)	LOKASI	SUMBER DANA	PRIORITAS		TARGET	PAGU INDIKATIF (Rp)		
											NASIONAL					DAERAH
1	2	3	4	5	6	7	8	9	10	11	12	13	14	15	16	17
			<p>Alat/Bahan untuk Kegiatan Kantor Kertas Dan Cover (Koordinasi Pelaksanaan Sinergitas dan Harmonisasi Perencanaan Pembangunan Daerah Bidang Kewilayahan) (Tahun)</p> <p>Perjalanan Dinas Dalam Daerah Dalam Rangka Sinkronisasi Dan Evaluasi Dokumen Perencanaan Bidang Keciaptakarya, Sumber Daya Air Serta Rehab / Rekon Kebencanaan di Kabupaten/Kabupaten Lainnya (Kegiatan)</p>				1	6.708.100,00	(Bappeda Provinsi Sulawesi Tengah, SULAWESI TENGAH)	Dana Transfer Umum-Dana Alokasi Umum			Perangkat Daerah			Badan Perencanaan Pembangunan Daerah Provinsi Sulawesi Tengah
							1	109.980.000,00	(13 Kabupaten/ Kota, SULAWESI TENGAH)	Dana Transfer Umum-Dana Alokasi Umum			Perangkat Daerah			Badan Perencanaan Pembangunan Daerah Provinsi Sulawesi Tengah
	5.02	KEUANGAN						1.442.019.072.892,90							3.802.168.451.408,25	
1.	5.02.01	PROGRAM PENUNJANG URUSAN PEMERINTAHAN DAERAH PROVINSI						682.315.444.184,00							962.488.007.592,75	
			Indeks Reformasi Birokrasi Perangkat Daerah (%)				68.50				Memperkuat Stabilitas Polhukhankam dan Transformasi Pelayanan Publik	Meningkatkan Daya Saing produk dan komoditas Unggulan Daerah yang Berdampak pada Peningkatan Nilai Tambah dan Pendapatan Masyarakat				UPT Wil. V Banggai
			Indeks Reformasi Birokrasi Perangkat Daerah (%)				68.50									UPT Wil. IX Tojo Una-Una
			Meningkatnya Tata Kelola Perangkat Daerah (Dokumen)				1									Badan Pendapatan Daerah Provinsi Sulawesi Tengah
			Indeks Reformasi Birokrasi Perangkat Daerah (%)				68.50									UPT Wil. VII Toli-Toli
			Indeks Reformasi Birokrasi Perangkat Daerah (%)				68.50									UPT Wil. III Poso
			Indeks Reformasi Birokrasi Perangkat Daerah (%)				68.50									UPT Wil. VI Banggai Kepulauan
			Indeks Reformasi Birokrasi Perangkat Daerah (%)				68.50									UPT Wil. IV Morowali
			Indeks Reformasi Birokrasi Perangkat Daerah (%)				68.50									UPT Wil. II Parigi Moutong
			Indeks Reformasi Birokrasi Perangkat Daerah (%)				68.50									UPT Wil. X Donggala
			Indeks Reformasi Birokrasi Perangkat Daerah (%)				68.50									UPT Wil. VIII Buol

NO	KODE	URUSAN/BIDANG URUSAN/PROGRAM/KEGIATAN/ SUB KEGIATAN	INDIKATOR PROGRAM/KEGIATAN/SUB KEGIATAN	Target Akhir Periode RPJMD	REALISASI CAPAIAN RKPD TAHUN 2022	PRAKIRAAN CAPAIAN TARGET RKPD TAHUN 2023	CAPAIAN KINERJA DAN KERANGKA PENDANAAN						KELOMPOK SASARAN	PRAKIRAAN MAJU RENCANA TAHUN 2025		PERANGKAT DAERAH PENANGGUNG JAWAB
							TARGET 2024	PAGU INDIKATIF (Rp)	LOKASI	SUMBER DANA	PRIORITAS			TARGET	PAGU INDIKATIF (Rp)	
											NASIONAL	DAERAH				
1	2	3	4	5	6	7	8	9	10	11	12	13	14	15	16	17
			<i>Indeks Reformasi Birokrasi Perangkat Daerah (%)</i> <i>Indeks Reformasi Birokrasi Perangkat Daerah (%)</i> <i>Indeks Reformasi Birokrasi Perangkat Daerah (Laporan / Dokumen)</i> <i>Indeks Kepuasan Masyarakat (%)</i>				68.50									<i>UPT Wil. I Palu</i> <i>UPT Wil. XI Sigi</i> <i>Badan Pendapatan Daerah Provinsi Sulawesi Tengah</i> <i>Badan Pengelolaan Keuangan dan Aset Daerah Provinsi Sulawesi Tengah</i>
5.02.01.1.01		Perencanaan, Penganggaran, dan Evaluasi Kinerja Perangkat Daerah						3.487.875.597,00			Memperkuat Stabilitas Polhukhankam dan Transformasi Pelayanan Publik	Meningkatkan Daya Saing produk dan komoditas Unggulan Daerah yang Berdampak pada Peningkatan Nilai Tambah dan Pendapatan Masyarakat, Percepatan Reformasi Birokrasi			29.307.356.262,80	
			<i>Jumlah Dokumen Perencanaan dan Anggaran Perangkat Daerah (Dokumen)</i> <i>Jumlah Dokumen Perencanaan, Penganggaran, dan Evaluasi Kinerja (Dokumen)</i>				3		(Jl. Prof Moh. Yamin No. 34 Palu, SULAWESI TENGAH)					2525387276		<i>Badan Pendapatan Daerah Provinsi Sulawesi Tengah</i> <i>Badan Pengelolaan Keuangan dan Aset Daerah Provinsi Sulawesi Tengah</i>
							21		(Palu, SULAWESI TENGAH)					21		
5.02.01.1.01.0001		Penyusunan Dokumen Perencanaan Perangkat Daerah						799.233.527,00			Memperkuat Stabilitas Polhukhankam dan Transformasi Pelayanan Publik				6.433.829.894,80	
			<i>Jumlah Dokumen Perencanaan Perangkat Daerah (Dokumen)</i> <i>Belanja Perjalanan Dinas Biasa (Dokumen)</i> <i>Belanja Perjalanan Dinas Dalam Kota (Dokumen)</i> <i>Belanja Alat/Bahan untuk Kegiatan Kantor- Alat Tulis Kantor (Dokumen)</i> <i>Belanja Alat/Bahan untuk Kegiatan Kantor- Kertas dan Cover (Dokumen)</i> <i>Belanja Alat/Bahan untuk Kegiatan Kantor- Bahan Cetak (Dokumen)</i> <i>Belanja Makanan dan Minuman Rapat (Dokumen)</i>		3	3	3		(Jl. Prof Moh. Yamin No. 34 Palu, SULAWESI TENGAH)					3		<i>Badan Pendapatan Daerah Provinsi Sulawesi Tengah</i> <i>Badan Pendapatan Daerah Provinsi Sulawesi Tengah</i> <i>Badan Pendapatan Daerah Provinsi Sulawesi Tengah</i> <i>Badan Pendapatan Daerah Provinsi Sulawesi Tengah</i> <i>Badan Pendapatan Daerah Provinsi Sulawesi Tengah</i> <i>Badan Pendapatan Daerah Provinsi Sulawesi Tengah</i>
							3	188.193.300,00	(Jl. Prof Moh. Yamin No. 34 Palu, SULAWESI TENGAH)	PENDAPATAN ASLI DAERAH (PAD)			Perangkat Daerah			
							3	600.000,00	(Jl. Prof Moh. Yamin No. 34 Palu, SULAWESI TENGAH)	PENDAPATAN ASLI DAERAH (PAD)			Perangkat Daerah			
							3	4.444.000,00	(Jl. Prof Moh. Yamin No. 34 Palu, SULAWESI TENGAH)	PENDAPATAN ASLI DAERAH (PAD)			Perangkat Daerah			
							3	3.183.000,00	(Jl. Prof Moh. Yamin No. 34 Palu, SULAWESI TENGAH)	PENDAPATAN ASLI DAERAH (PAD)			Perangkat Daerah			
							3	40.018.456,00	(Jl. Prof Moh. Yamin No. 34 Palu, SULAWESI TENGAH)	PENDAPATAN ASLI DAERAH (PAD)			Perangkat Daerah			
							3	22.000.000,00	(Jl. Prof Moh. Yamin No. 34 Palu, SULAWESI TENGAH)	PENDAPATAN ASLI DAERAH (PAD)			Perangkat Daerah			

NO	KODE	URUSAN/BIDANG URUSAN/PROGRAM/KEGIATAN/ SUB KEGIATAN	INDIKATOR PROGRAM/KEGIATAN/SUB KEGIATAN	Target Akhir Periode RPJMD	REALISASI CAPAIAN RKPD TAHUN 2022	PRAKIRAAN CAPAIAN TARGET RKPD TAHUN 2023	CAPAIAN KINERJA DAN KERANGKA PENDANAAN						KELOMPOK SASARAN	PRAKIRAAN MAJU RENCANA TAHUN 2025		PERANGKAT DAERAH PENANGGUNG JAWAB
							TARGET 2024	PAGU INDIKATIF (Rp)	LOKASI	SUMBER DANA	PRIORITAS			TARGET	PAGU INDIKATIF (Rp)	
											NASIONAL	DAERAH				
1	2	3	4	5	6	7	8	9	10	11	12	13	14	15	16	17
			Belanja Jasa Tenaga Pelayanan Umum (Dokumen)				3	270.000.000,00	(Jl. Prof Moh. Yamin No. 34 Palu, SULAWESI TENGAH)	PENDAPATAN ASLI DAERAH (PAD)			Perangkat Daerah			Badan Pendapatan Daerah Provinsi Sulawesi Tengah
			Jumlah Dokumen Perencanaan Perangkat Daerah (Dokumen)		3	2	3.00		(Palu, SULAWESI TENGAH)					3.00		Badan Pengelolaan Keuangan dan Aset Daerah Provinsi Sulawesi Tengah
			Kertas dan Cover (Dokumen)				3	31.775.000,00	(Palu, SULAWESI TENGAH)	Sisa Lebih Perhitungan Anggaran Tahun Sebelumnya			Aparatur BPKAD			Badan Pengelolaan Keuangan dan Aset Daerah Provinsi Sulawesi Tengah
			Makanan dan Minuman Rapat (Dokumen)				3	92.615.000,00	(Palu, SULAWESI TENGAH)	Sisa Lebih Perhitungan Anggaran Tahun Sebelumnya			Aparatur BPKAD			Badan Pengelolaan Keuangan dan Aset Daerah Provinsi Sulawesi Tengah
			Bahan Cetak (Dokumen)				3	35.754.271,00	(Palu, SULAWESI TENGAH)	Sisa Lebih Perhitungan Anggaran Tahun Sebelumnya			Aparatur BPKAD			Badan Pengelolaan Keuangan dan Aset Daerah Provinsi Sulawesi Tengah
			Honorarium Tim Pelaksana Kegiatan dan Sekretariat Tim Pelaksana Kegiatan (Dokumen)				3	23.850.000,00	(Palu, SULAWESI TENGAH)	Sisa Lebih Perhitungan Anggaran Tahun Sebelumnya			Aparatur BPKAD			Badan Pengelolaan Keuangan dan Aset Daerah Provinsi Sulawesi Tengah
			Perjalanan Dinas Biasa (Dokumen)				3	64.090.000,00	(Palu, SULAWESI TENGAH)	Sisa Lebih Perhitungan Anggaran Tahun Sebelumnya			Aparatur BPKAD			Badan Pengelolaan Keuangan dan Aset Daerah Provinsi Sulawesi Tengah
			Bahan Komputer (Dokumen)				3	10.252.000,00	(Palu, SULAWESI TENGAH)	Sisa Lebih Perhitungan Anggaran Tahun Sebelumnya			Aparatur BPKAD			Badan Pengelolaan Keuangan dan Aset Daerah Provinsi Sulawesi Tengah
			Alat Tulis Kantor (Dokumen)				3	12.458.500,00	(Palu, SULAWESI TENGAH)	Sisa Lebih Perhitungan Anggaran Tahun Sebelumnya			Aparatur BPKAD			Badan Pengelolaan Keuangan dan Aset Daerah Provinsi Sulawesi Tengah
	5.02.01.1.01.0002	Koordinasi dan Penyusunan Dokumen RKA- SKPD						85.358.000,00							392.646.800,00	
			Jumlah Dokumen RKA-SKPD dan Laporan Hasil Koordinasi Penyusunan Dokumen RKA-SKPD (Dokumen)		1	0.00	1.00		(Palu, SULAWESI TENGAH)					1.00		Badan Pengelolaan Keuangan dan Aset Daerah Provinsi Sulawesi Tengah
			Alat Tulis Kantor (Dokumen)				1	4.251.000,00	(Palu, SULAWESI TENGAH)	Sisa Lebih Perhitungan Anggaran Tahun Sebelumnya			Aparatur BPKAD			Badan Pengelolaan Keuangan dan Aset Daerah Provinsi Sulawesi Tengah
			Kertas dan Cover (Dokumen)				1	8.252.000,00	(Palu, SULAWESI TENGAH)	Sisa Lebih Perhitungan Anggaran Tahun Sebelumnya			Aparatur BPKAD			Badan Pengelolaan Keuangan dan Aset Daerah Provinsi Sulawesi Tengah
			Bahan Cetak (Dokumen)				1	16.600.000,00	(Palu, SULAWESI TENGAH)	Sisa Lebih Perhitungan Anggaran Tahun Sebelumnya			Aparatur BPKAD			Badan Pengelolaan Keuangan dan Aset Daerah Provinsi Sulawesi Tengah
			Makanan dan Minuman Rapat (Dokumen)				1	56.255.000,00	(Palu, SULAWESI TENGAH)	Sisa Lebih Perhitungan Anggaran Tahun Sebelumnya			Aparatur BPKAD			Badan Pengelolaan Keuangan dan Aset Daerah Provinsi Sulawesi Tengah
	5.02.01.1.01.0003	Koordinasi dan Penyusunan Dokumen Perubahan RKA-SKPD						68.150.000,00							156.745.000,00	

NO	KODE	URUSAN/BIDANG URUSAN/PROGRAM/KEGIATAN/ SUB KEGIATAN	INDIKATOR PROGRAM/KEGIATAN/SUB KEGIATAN	Target Akhir Periode RPJMD	REALISASI CAPAIAN RKPD TAHUN 2022	PRAKIRAAN CAPAIAN TARGET RKPD TAHUN 2023	CAPAIAN KINERJA DAN KERANGKA PENDANAAN						KELOMPOK SASARAN	PRAKIRAAN MAJU RENCANA TAHUN 2025		PERANGKAT DAERAH PENANGGUNG JAWAB			
							TARGET 2024	PAGU INDIKATIF (Rp)	LOKASI	SUMBER DANA	PRIORITAS			TARGET	PAGU INDIKATIF (Rp)				
											NASIONAL	DAERAH							
1	2	3	4	5	6	7	8	9	10	11	12	13	14	15	16	17			
5.02.01.1.01.0004	Kordinasi dan Penyusunan DPA-SKPD	Jumlah Dokumen Perubahan RKA-SKPD dan Laporan Hasil Koordinasi Penyusunan Dokumen Perubahan RKA-SKPD (Dokumen)		1	1	1.00			(Palu, SULAWESI TENGAH)					1.00		Badan Pengelolaan Keuangan dan Aset Daerah Provinsi Sulawesi Tengah			
		Makanan dan Minuman Rapat (Dokumen)				1	46.510.000,00	(Palu, SULAWESI TENGAH)	Sisa Lebih Perhitungan Anggaran Tahun Sebelumnya	Aparatur BPKAD							Badan Pengelolaan Keuangan dan Aset Daerah Provinsi Sulawesi Tengah		
		Alat Tulis Kantor (Dokumen)				1	21.640.000,00	(Palu, SULAWESI TENGAH)	Sisa Lebih Perhitungan Anggaran Tahun Sebelumnya	Aparatur BPKAD							Badan Pengelolaan Keuangan dan Aset Daerah Provinsi Sulawesi Tengah		
									83.950.800,00								193.085.000,00		
		Jumlah Dokumen DPA-SKPD dan Laporan Hasil Koordinasi Penyusunan Dokumen DPA-SKPD (Dokumen)		1	0.00	1.00			(Palu, SULAWESI TENGAH)						1.00		Badan Pengelolaan Keuangan dan Aset Daerah Provinsi Sulawesi Tengah		
		Bahan Cetak (Dokumen)				1	33.020.800,00	(Palu, SULAWESI TENGAH)	Sisa Lebih Perhitungan Anggaran Tahun Sebelumnya	Aparatur BPKAD								Badan Pengelolaan Keuangan dan Aset Daerah Provinsi Sulawesi Tengah	
		Makanan dan Minuman Rapat (Dokumen)				1	50.930.000,00	(Palu, SULAWESI TENGAH)	Sisa Lebih Perhitungan Anggaran Tahun Sebelumnya	Aparatur BPKAD								Badan Pengelolaan Keuangan dan Aset Daerah Provinsi Sulawesi Tengah	
									90.850.000,00									208.955.000,00	
		Jumlah Dokumen Perubahan DPA-SKPD dan Laporan Hasil Koordinasi Penyusunan Dokumen Perubahan DPA-SKPD (Dokumen)		1	0.00	1.00			(Palu, SULAWESI TENGAH)						1.00		Badan Pengelolaan Keuangan dan Aset Daerah Provinsi Sulawesi Tengah		
		Makanan dan Minuman Rapat (Dokumen)				1	60.000.000,00	(Palu, SULAWESI TENGAH)	Sisa Lebih Perhitungan Anggaran Tahun Sebelumnya	Aparatur BPKAD								Badan Pengelolaan Keuangan dan Aset Daerah Provinsi Sulawesi Tengah	
		Bahan Cetak (Dokumen)				1	30.850.000,00	(Palu, SULAWESI TENGAH)	Sisa Lebih Perhitungan Anggaran Tahun Sebelumnya	Aparatur BPKAD								Badan Pengelolaan Keuangan dan Aset Daerah Provinsi Sulawesi Tengah	
									1.996.948.520,00					Meningkatkan Sumber Daya Manusia Yang Berkualitas Dan Berdaya Saing				20.668.417.182,00	
5.02.01.1.01.0006	Kordinasi dan Penyusunan Laporan Capaian Kinerja dan Ikhtisar Realisasi Kinerja SKPD	Jumlah Laporan Capaian Kinerja dan Ikhtisar Realisasi Kinerja SKPD dan Laporan Hasil Koordinasi Penyusunan Laporan Capaian Kinerja dan Ikhtisar Realisasi Kinerja SKPD (Laporan)		1	1	1			(Jl. Prof Moh. Yamin No. 34 Palu, SULAWESI TENGAH)					1		Badan Pendapatan Daerah Provinsi Sulawesi Tengah			
		Belanja Honorarium Pengadaan Barang/Jasa (Laporan)				1	169.630.000,00	(Jl. Prof Moh. Yamin No. 34 Palu, SULAWESI TENGAH)	PENDAPATAN ASLI DAERAH (PAD)	Perangkat Daerah							Badan Pendapatan Daerah Provinsi Sulawesi Tengah		
		Belanja Perjalanan Dinas Dalam Kota (Laporan)				1	6.000.000,00	(Jl. Prof Moh. Yamin No. 34 Palu, SULAWESI TENGAH)	PENDAPATAN ASLI DAERAH (PAD)	Perangkat Daerah							Badan Pendapatan Daerah Provinsi Sulawesi Tengah		

NO	KODE	URUSAN/BIDANG URUSAN/PROGRAM/KEGIATAN/ SUB KEGIATAN	INDIKATOR PROGRAM/KEGIATAN/SUB KEGIATAN	Target Akhir Periode RPJMD	REALISASI CAPAIAN RKPD TAHUN 2022	PRAKIRAAN CAPAIAN TARGET RKPD TAHUN 2023	CAPAIAN KINERJA DAN KERANGKA PENDANAAN						KELOMPOK SASARAN	PRAKIRAAN MAJU RENCANA TAHUN 2025		PERANGKAT DAERAH PENANGGUNG JAWAB
							TARGET 2024	PAGU INDIKATIF (Rp)	LOKASI	SUMBER DANA	PRIORITAS			TARGET	PAGU INDIKATIF (Rp)	
											NASIONAL	DAERAH				
1	2	3	4	5	6	7	8	9	10	11	12	13	14	15	16	17
			<i>Belanja Alat/Bahan untuk Kegiatan Kantor- Bahan Cetak (Laporan)</i> <i>Honorarium Tim Pelaksana Kegiatan dan Sekretariat Tim Pelaksana Kegiatan (Laporan)</i> <i>Belanja Jasa Tenaga Pelayanan Umum (Laporan)</i> <i>Belanja Honorarium Penanggungjawaban Pengelola Keuangan (Laporan)</i> <i>Belanja Jasa Tenaga Ahli (Laporan)</i> <i>Belanja Iuran Jaminan Kesehatan bagi Non ASN (Laporan)</i> <i>Belanja Perjalanan Dinas Biasa (Laporan)</i>				1	21.455.520,00	(Jl. Prof Moh. Yamin No. 34 Palu, SULAWESI TENGAH)	PENDAPATAN ASLI DAERAH (PAD)			Perangkat Daerah			Badan Pendapatan Daerah Provinsi Sulawesi Tengah
							1	25.200.000,00	(Jl. Prof Moh. Yamin No. 34 Palu, SULAWESI TENGAH)	PENDAPATAN ASLI DAERAH (PAD)			Perangkat Daerah			Badan Pendapatan Daerah Provinsi Sulawesi Tengah
							1	320.400.000,00	(Jl. Prof Moh. Yamin No. 34 Palu, SULAWESI TENGAH)	PENDAPATAN ASLI DAERAH (PAD)			Perangkat Daerah			Badan Pendapatan Daerah Provinsi Sulawesi Tengah
							1	970.080.000,00	(Jl. Prof Moh. Yamin No. 34 Palu, SULAWESI TENGAH)	PENDAPATAN ASLI DAERAH (PAD)			Perangkat Daerah			Badan Pendapatan Daerah Provinsi Sulawesi Tengah
							1	15.300.000,00	(Jl. Prof Moh. Yamin No. 34 Palu, SULAWESI TENGAH)	PENDAPATAN ASLI DAERAH (PAD)			Perangkat Daerah			Badan Pendapatan Daerah Provinsi Sulawesi Tengah
							1	54.288.000,00	(Jl. Prof Moh. Yamin No. 34 Palu, SULAWESI TENGAH)	PENDAPATAN ASLI DAERAH (PAD)			Perangkat Daerah			Badan Pendapatan Daerah Provinsi Sulawesi Tengah
							1	414.595.000,00	(Jl. Prof Moh. Yamin No. 34 Palu, SULAWESI TENGAH)	PENDAPATAN ASLI DAERAH (PAD)			Perangkat Daerah			Badan Pendapatan Daerah Provinsi Sulawesi Tengah
	5.02.01.1.01.0007	Evaluasi Kinerja Perangkat Daerah						363.384.750,00							1.253.677.386,00	
			<i>Jumlah Laporan Evaluasi Kinerja Perangkat Daerah (Laporan)</i>		14	4	14.00		(Palu, SULAWESI TENGAH)					14.00		Badan Pengelolaan Keuangan dan Aset Daerah Provinsi Sulawesi Tengah
			<i>Makanan dan Minuman Rapat (Dokumen)</i>				14	42.500.000,00	(Palu, SULAWESI TENGAH)	Sisa Lebih Perhitungan Anggaran Tahun Sebelumnya			Aparatur BPKAD			Badan Pengelolaan Keuangan dan Aset Daerah Provinsi Sulawesi Tengah
			<i>Bahan Cetak (Dokumen)</i>				14	34.218.750,00	(Palu, SULAWESI TENGAH)	Sisa Lebih Perhitungan Anggaran Tahun Sebelumnya			Aparatur BPKAD			Badan Pengelolaan Keuangan dan Aset Daerah Provinsi Sulawesi Tengah
			<i>Perjalanan Dinas Biasa (Dokumen)</i>				14	286.666.000,00	(Palu, SULAWESI TENGAH)	Sisa Lebih Perhitungan Anggaran Tahun Sebelumnya			Aparatur BPKAD			Badan Pengelolaan Keuangan dan Aset Daerah Provinsi Sulawesi Tengah
	5.02.01.1.02	Administrasi Keuangan Perangkat Daerah						654.291.952.657,00							771.320.696.556,40	
			<i>Jumlah Orang Yang Menerima Gaji dan Tunjangan ASN (Orang / Bulan)</i>				270		(Jl. Prof Moh. Yamin No. 34 Palu, SULAWESI TENGAH)		Meningkatkan Sumber Daya Manusia Yang Berkualitas Dan Berdaya Saing	Meningkatkan Daya Saing produk dan komoditas Unggulan Daerah yang Berdampak pada Peningkatan Nilai Tambah dan Pendapatan Masyarakat, Percepatan Reformasi Birokrasi		55764915896		Badan Pendapatan Daerah Provinsi Sulawesi Tengah
			<i>Jumlah Dokumen Keuangan (Dokumen)</i>				19		(Palu, SULAWESI TENGAH)					19		Badan Pengelolaan Keuangan dan Aset Daerah Provinsi Sulawesi Tengah

NO	KODE	URUSAN/BIDANG URUSAN/PROGRAM/KEGIATAN/ SUB KEGIATAN	INDIKATOR PROGRAM/KEGIATAN/SUB KEGIATAN	Target Akhir Periode RPJMD	REALISASI CAPAIAN RKP TAHUN 2022	PRAKIRAAN CAPAIAN TARGET RKP TAHUN 2023	CAPAIAN KINERJA DAN KERANGKA PENDANAAN						KELOMPOK SASARAN	PRAKIRAAN MAJU RENCANA TAHUN 2025		PERANGKAT DAERAH PENANGGUNG JAWAB		
							TARGET 2024	PAGU INDIKATIF (Rp)	LOKASI	SUMBER DANA	PRIORITAS			TARGET	PAGU INDIKATIF (Rp)			
											NASIONAL	DAERAH						
1	2	3	4	5	6	7	8	9	10	11	12	13	14	15	16	17		
5.02.01.1.02.0001		Penyediaan Gaji dan Tunjangan ASN						650.758.031.507,00			Meningkatkan Sumber Daya Manusia Yang Berkualitas Dan Berdaya Saing				748.553.736.233,40			
			Jumlah Orang yang Menerima Gaji dan Tunjangan ASN (Orang/ Bulan)		270	270	270		(Jl. Prof Moh. Yamin No. 34 Palu, SULAWESI TENGAH)					270			Badan Pendapatan Daerah Provinsi Sulawesi Tengah	
			Belanja Gaji dan tunjangan (Orang / Bulan)				270	55.764.915.896,00	(Jl. Prof Moh. Yamin No. 34 Palu, SULAWESI TENGAH)	PENDAPATAN ASLI DAERAH (PAD)		Perangkat Daerah						Badan Pendapatan Daerah Provinsi Sulawesi Tengah
			Jumlah Orang yang Menerima Gaji dan Tunjangan ASN (Orang/ Bulan)		552.00	137.00	137.00		(Palu, SULAWESI TENGAH)						137.00			Badan Pengelolaan Keuangan dan Aset Daerah Provinsi Sulawesi Tengah
5.02.01.1.02.0002		Penyediaan Administrasi Pelaksanaan Tugas ASN						2.227.521.000,00										
			Jumlah Dokumen Hasil Penyediaan Administrasi Pelaksanaan Tugas ASN (Dokumen)		4	0.00	1.00		(Palu, SULAWESI TENGAH)						1.00			Badan Pengelolaan Keuangan dan Aset Daerah Provinsi Sulawesi Tengah
			Kertas dan Cover (Dokumen)				1	916.000,00	(Palu, SULAWESI TENGAH)	PENDAPATAN ASLI DAERAH (PAD)		Aparatur BPKAD						Badan Pengelolaan Keuangan dan Aset Daerah Provinsi Sulawesi Tengah
			Alat Tulis Kantor (Dokumen)				1	330.000,00	(Palu, SULAWESI TENGAH)	PENDAPATAN ASLI DAERAH (PAD)		Aparatur BPKAD						Badan Pengelolaan Keuangan dan Aset Daerah Provinsi Sulawesi Tengah
			Jasa Tenaga Operator Komputer (Dokumen)				1	2.017.200.000,00	(Palu, SULAWESI TENGAH)	PENDAPATAN ASLI DAERAH (PAD)		Aparatur BPKAD						Badan Pengelolaan Keuangan dan Aset Daerah Provinsi Sulawesi Tengah
			Bahan Komputer (Dokumen)				1	275.000,00	(Palu, SULAWESI TENGAH)	PENDAPATAN ASLI DAERAH (PAD)		Aparatur BPKAD						Badan Pengelolaan Keuangan dan Aset Daerah Provinsi Sulawesi Tengah
			Jasa Tenaga Keamanan (Dokumen)				1	192.000.000,00	(Palu, SULAWESI TENGAH)	PENDAPATAN ASLI DAERAH (PAD)		Aparatur BPKAD						Badan Pengelolaan Keuangan dan Aset Daerah Provinsi Sulawesi Tengah
			Iuran Jaminan Kesehatan bagi Non ASN (Dokumen)				1	16.800.000,00	(Palu, SULAWESI TENGAH)	PENDAPATAN ASLI DAERAH (PAD)		Aparatur BPKAD						Badan Pengelolaan Keuangan dan Aset Daerah Provinsi Sulawesi Tengah
5.02.01.1.02.0003		Pelaksanaan Penatausahaan dan Pengujian/Verifikasi Keuangan SKPD						339.154.100,00							1.950.136.075,00			
			Jumlah Dokumen Penatausahaan dan Pengujian/Verifikasi Keuangan SKPD (Dokumen)		4	0.00	1.00		(Palu, SULAWESI TENGAH)						1.00		Badan Pengelolaan Keuangan dan Aset Daerah Provinsi Sulawesi Tengah	

NO	KODE	URUSAN/BIDANG URUSAN/PROGRAM/KEGIATAN/ SUB KEGIATAN	INDIKATOR PROGRAM/KEGIATAN/SUB KEGIATAN	Target Akhir Periode RPJMD	REALISASI CAPAIAN RKPD TAHUN 2022	PRAKIRAAN CAPAIAN TARGET RKPD TAHUN 2023	CAPAIAN KINERJA DAN KERANGKA PENDANAAN					KELOMPOK SASARAN	PRAKIRAAN MAJU RENCANA TAHUN 2025		PERANGKAT DAERAH PENANGGUNG JAWAB	
							TARGET 2024	PAGU INDIKATIF (Rp)	LOKASI	SUMBER DANA	PRIORITAS		TARGET	PAGU INDIKATIF (Rp)		
											NASIONAL					DAERAH
1	2	3	4	5	6	7	8	9	10	11	12	13	14	15	16	17
			Jasa Pengelolaan BMD yang Menghasilkan Pendapatan (Dokumen)				1	12.000.000,00	(Palu, SULAWESI TENGAH)	PENDAPATAN ASLI DAERAH (PAD)			Aparatur BPKAD			Badan Pengelolaan Keuangan dan Aset Daerah Provinsi Sulawesi Tengah
			Bahan Cetak (Dokumen)				1	28.128.100,00	(Palu, SULAWESI TENGAH)	PENDAPATAN ASLI DAERAH (PAD)			Aparatur BPKAD			Badan Pengelolaan Keuangan dan Aset Daerah Provinsi Sulawesi Tengah
			Makanan dan Minuman Rapat (Dokumen)				1	41.980.000,00	(Palu, SULAWESI TENGAH)	PENDAPATAN ASLI DAERAH (PAD)			Aparatur BPKAD			Badan Pengelolaan Keuangan dan Aset Daerah Provinsi Sulawesi Tengah
			Honorarium Penanggungjawab Pengelola Keuangan (Dokumen)				1	169.320.000,00	(Palu, SULAWESI TENGAH)	PENDAPATAN ASLI DAERAH (PAD)			Aparatur BPKAD			Badan Pengelolaan Keuangan dan Aset Daerah Provinsi Sulawesi Tengah
			Perjalanan Dinas Biasa (Dokumen)				1	87.726.000,00	(Palu, SULAWESI TENGAH)	PENDAPATAN ASLI DAERAH (PAD)			Aparatur BPKAD			Badan Pengelolaan Keuangan dan Aset Daerah Provinsi Sulawesi Tengah
	5.02.01.1.02.0004	Koordinasi dan Pelaksanaan Akuntansi SKPD						152.450.000,00							350.635.000,00	
			Jumlah Dokumen Hasil Koordinasi dan Pelaksanaan Akuntansi SKPD (Dokumen)		13	0.00	1.00		(Palu, SULAWESI TENGAH)					1.00		Badan Pengelolaan Keuangan dan Aset Daerah Provinsi Sulawesi Tengah
			Bahan Cetak (Dokumen)				1	12.880.000,00	(Palu, SULAWESI TENGAH)	PENDAPATAN ASLI DAERAH (PAD)			Aparatur BPKAD			Badan Pengelolaan Keuangan dan Aset Daerah Provinsi Sulawesi Tengah
			Perjalanan Dinas Biasa (Dokumen)				1	139.570.000,00	(Palu, SULAWESI TENGAH)	PENDAPATAN ASLI DAERAH (PAD)			Aparatur BPKAD			Badan Pengelolaan Keuangan dan Aset Daerah Provinsi Sulawesi Tengah
	5.02.01.1.02.0005	Koordinasi dan Penyusunan Laporan Keuangan Akhir Tahun SKPD						108.010.000,00							621.057.500,00	
			Jumlah Laporan Keuangan Akhir Tahun SKPD dan Laporan Hasil Koordinasi Penyusunan Laporan Keuangan Akhir Tahun SKPD (Laporan)		1	0.00	1.00		(Palu, SULAWESI TENGAH)					1.00		Badan Pengelolaan Keuangan dan Aset Daerah Provinsi Sulawesi Tengah
			Bahan Cetak (Laporan)				1	14.521.500,00	(Palu, SULAWESI TENGAH)	PENDAPATAN ASLI DAERAH (PAD)			Aparatur BPKAD			Badan Pengelolaan Keuangan dan Aset Daerah Provinsi Sulawesi Tengah
			Makanan dan Minuman Rapat (Laporan)				1	18.510.000,00	(Palu, SULAWESI TENGAH)	PENDAPATAN ASLI DAERAH (PAD)			Aparatur BPKAD			Badan Pengelolaan Keuangan dan Aset Daerah Provinsi Sulawesi Tengah
			Honorarium Narasumber atau Pembahas, Moderator, Pembawa Acara, dan Panitia (Laporan)				1	15.300.000,00	(Palu, SULAWESI TENGAH)	PENDAPATAN ASLI DAERAH (PAD)			Aparatur BPKAD			Badan Pengelolaan Keuangan dan Aset Daerah Provinsi Sulawesi Tengah
			Jasa Tenaga Ahli (Laporan)				1	59.400.000,00	(Palu, SULAWESI TENGAH)	PENDAPATAN ASLI DAERAH (PAD)			Aparatur BPKAD			Badan Pengelolaan Keuangan dan Aset Daerah Provinsi Sulawesi Tengah

NO	KODE	URUSAN/BIDANG URUSAN/PROGRAM/KEGIATAN/ SUB KEGIATAN	INDIKATOR PROGRAM/KEGIATAN/SUB KEGIATAN	Target Akhir Periode RPJMD	REALISASI CAPAIAN RKP TAHUN 2022	PRAKIRAAN CAPAIAN TARGET RKP TAHUN 2023	CAPAIAN KINERJA DAN KERANGKA PENDANAAN					KELOMPOK SASARAN	PRAKIRAAN MAJU RENCANA TAHUN 2025		PERANGKAT DAERAH PENANGGUNG JAWAB			
							TARGET 2024	PAGU INDIKATIF (Rp)	LOKASI	SUMBER DANA	PRIORITAS		TARGET	PAGU INDIKATIF (Rp)				
											NASIONAL					DAERAH		
1	2	3	4	5	6	7	8	9	10	11	12	13	14	15	16	17		
5.02.01.1.02.0006	Pengelolaan dan Penyiapan Bahan Tanggapan Pemeriksaan	Alat Tulis Kantor (Laporan)					1	278.500,00	(Palu, SULAWESI TENGAH)	PENDAPATAN ASLI DAERAH (PAD)			Aparatur BPKAD			Badan Pengelolaan Keuangan dan Aset Daerah Provinsi Sulawesi Tengah		
		Jumlah Dokumen Bahan Tanggapan Pemeriksaan dan Tindak Lanjut Pemeriksaan (Dokumen)			2	0.00	2.00		579.783.050,00	(Palu, SULAWESI TENGAH)				2.00	4.000.503.048,00	Badan Pengelolaan Keuangan dan Aset Daerah Provinsi Sulawesi Tengah		
		Perjalanan Dinas Biasa (Dokumen)						2	177.010.000,00	(PALU, SULAWESI TENGAH)	PENDAPATAN ASLI DAERAH (PAD)			Aparatur BPKAD			Badan Pengelolaan Keuangan dan Aset Daerah Provinsi Sulawesi Tengah	
		Kertas dan Cover (Dokumen)						2	362.600,00	(Palu, SULAWESI TENGAH)	PENDAPATAN ASLI DAERAH (PAD)			Aparatur BPKAD			Badan Pengelolaan Keuangan dan Aset Daerah Provinsi Sulawesi Tengah	
		Makanan dan Minuman Rapat (Dokumen)						2	15.975.000,00	(Palu, SULAWESI TENGAH)	PENDAPATAN ASLI DAERAH (PAD)			Aparatur BPKAD			Badan Pengelolaan Keuangan dan Aset Daerah Provinsi Sulawesi Tengah	
		Honorarium Tim Pelaksana Kegiatan dan Sekretariat Tim Pelaksana Kegiatan (Dokumen)						2	168.800.000,00	(Palu, SULAWESI TENGAH)	PENDAPATAN ASLI DAERAH (PAD)			Aparatur BPKAD			Badan Pengelolaan Keuangan dan Aset Daerah Provinsi Sulawesi Tengah	
		Jasa Tenaga Ahli (Dokumen)						2	216.000.000,00	(Palu, SULAWESI TENGAH)	PENDAPATAN ASLI DAERAH (PAD)			Aparatur BPKAD			Badan Pengelolaan Keuangan dan Aset Daerah Provinsi Sulawesi Tengah	
		Alat Tulis Kantor (Dokumen)						2	1.635.450,00	(Palu, SULAWESI TENGAH)	PENDAPATAN ASLI DAERAH (PAD)			Aparatur BPKAD			Badan Pengelolaan Keuangan dan Aset Daerah Provinsi Sulawesi Tengah	
		5.02.01.1.02.0007	Koordinasi dan Penyusunan Laporan Keuangan Bulanan/ Triwulanan/Semesteran SKPD	Jumlah Laporan Keuangan Bulanan/ Triwulanan/Semesteran SKPD dan Laporan Koordinasi Penyusunan Laporan Keuangan Bulanan/Triwulanan/Semesteran SKPD (Laporan)			1	3	12.00		79.403.000,00	(Palu, SULAWESI TENGAH)				12.00	365.253.800,00	Badan Pengelolaan Keuangan dan Aset Daerah Provinsi Sulawesi Tengah
				Bahan Cetak (Laporan)						12	27.300.000,00	(PALU, SULAWESI TENGAH)	PENDAPATAN ASLI DAERAH (PAD)			Aparatur BPKAD		
Makanan dan Minuman Rapat (Laporan)								12	39.600.000,00	(PALU, SULAWESI TENGAH)	PENDAPATAN ASLI DAERAH (PAD)			Aparatur BPKAD			Badan Pengelolaan Keuangan dan Aset Daerah Provinsi Sulawesi Tengah	
Kertas Dan Cover (Laporan)								12	8.252.000,00	(PALU, SULAWESI TENGAH)	PENDAPATAN ASLI DAERAH (PAD)			Aparatur BPKAD			Badan Pengelolaan Keuangan dan Aset Daerah Provinsi Sulawesi Tengah	
Alat Tulis Kantor (Laporan)								12	4.251.000,00	(Palu, SULAWESI TENGAH)	PENDAPATAN ASLI DAERAH (PAD)			Aparatur BPKAD			Badan Pengelolaan Keuangan dan Aset Daerah Provinsi Sulawesi Tengah	

NO	KODE	URUSAN/BIDANG URUSAN/PROGRAM/KEGIATAN/ SUB KEGIATAN	INDIKATOR PROGRAM/KEGIATAN/SUB KEGIATAN	Target Akhir Periode RPJMD	REALISASI CAPAIAN RKPD TAHUN 2022	PRAKIRAAN CAPAIAN TARGET RKPD TAHUN 2023	CAPAIAN KINERJA DAN KERANGKA PENDANAAN						KELOMPOK SASARAN	PRAKIRAAN MAJU RENCANA TAHUN 2025		PERANGKAT DAERAH PENANGGUNG JAWAB	
							TARGET 2024	PAGU INDIKATIF (Rp)	LOKASI	SUMBER DANA	PRIORITAS			TARGET	PAGU INDIKATIF (Rp)		
											NASIONAL	DAERAH					
1	2	3	4	5	6	7	8	9	10	11	12	13	14	15	16	17	
5.02.01.1.02.0008	Penyusunan Pelaporan dan Analisis Prognosis Realisasi Anggaran							47.600.000,00									
		Jumlah Dokumen Pelaporan dan Analisis Prognosis Realisasi Anggaran (Dokumen)			2	0.00	1.00			(Palu, SULAWESI TENGAH)					1.00	109.480.000,00	Badan Pengelolaan Keuangan dan Aset Daerah Provinsi Sulawesi Tengah Badan Pengelolaan Keuangan dan Aset Daerah Provinsi Sulawesi Tengah Badan Pengelolaan Keuangan dan Aset Daerah Provinsi Sulawesi Tengah
		Makanan dan Minuman Rapat (Dokumen)					1	32.900.000,00	(PALU, SULAWESI TENGAH)	PENDAPATAN ASLI DAERAH (PAD)			Aparatur BPKAD				
Bahan Cetak (Dokumen)					1	14.700.000,00	(Palu, SULAWESI TENGAH)	PENDAPATAN ASLI DAERAH (PAD)			Aparatur BPKAD						
5.02.01.1.03	Administrasi Barang Milik Daerah pada Perangkat Daerah							100.000.000,00				Percepatan Reformasi Birokrasi			575.000.000,00	Badan Pengelolaan Keuangan dan Aset Daerah Provinsi Sulawesi Tengah	
		Tersedianya Laporan Administrasi Barang Milik Daerah Pada Perangkat Daerah (Laporan)					1		(Palu, SULAWESI TENGAH)					1			
5.02.01.1.03.0006	Penatausahaan Barang Milik Daerah pada SKPD							100.000.000,00							575.000.000,00	Badan Pengelolaan Keuangan dan Aset Daerah Provinsi Sulawesi Tengah Badan Pengelolaan Keuangan dan Aset Daerah Provinsi Sulawesi Tengah Badan Pengelolaan Keuangan dan Aset Daerah Provinsi Sulawesi Tengah Badan Pengelolaan Keuangan dan Aset Daerah Provinsi Sulawesi Tengah Badan Pengelolaan Keuangan dan Aset Daerah Provinsi Sulawesi Tengah Badan Pengelolaan Keuangan dan Aset Daerah Provinsi Sulawesi Tengah	
		Jumlah Laporan Penatausahaan Barang Milik Daerah pada SKPD (Laporan)			0.00	0.00	1.00			(Palu, SULAWESI TENGAH)					1.00		
		Bahan Cetak (Laporan)					1	6.150.000,00	(Palu, SULAWESI TENGAH)	PENDAPATAN ASLI DAERAH (PAD)			Aparatur BPKAD				
		Alat Tulis Kantor (Laporan)					1	10.000.000,00	(Palu, SULAWESI TENGAH)	PENDAPATAN ASLI DAERAH (PAD)			Aparatur BPKAD				
		Makanan dan Minuman Rapat (Laporan)					1	20.500.000,00	(Palu, SULAWESI TENGAH)	PENDAPATAN ASLI DAERAH (PAD)			Aparatur BPKAD				
		Honorarium Tim Pelaksana Kegiatan dan Sekretariat Tim Pelaksana Kegiatan (Laporan)					1	13.350.000,00	(Palu, SULAWESI TENGAH)	PENDAPATAN ASLI DAERAH (PAD)			Aparatur BPKAD				
		Perjalanan Dinas Biasa (Laporan)					1	50.000.000,00	(Palu, SULAWESI TENGAH)	PENDAPATAN ASLI DAERAH (PAD)			Aparatur BPKAD				
5.02.01.1.04	Administrasi Pendapatan Daerah Kewenangan Perangkat Daerah							681.329.735,00			Meningkatkan Sumber Daya Manusia Yang Berkualitas Dan Berdaya Saing	Meningkatkan Daya Saing produk dan komoditas Unggulan Daerah yang Berdampak pada Peningkatan Nilai Tambah dan Pendapatan Masyarakat			3.683.623.736,25		

NO	KODE	URUSAN/BIDANG URUSAN/PROGRAM/KEGIATAN/ SUB KEGIATAN	INDIKATOR PROGRAM/KEGIATAN/SUB KEGIATAN	Target Akhir Periode RPJMD	REALISASI CAPAIAN RKPD TAHUN 2022	PRAKIRAAN CAPAIAN TARGET RKP TAHUN 2023	CAPAIAN KINERJA DAN KERANGKA PENDANAAN						KELOMPOK SASARAN	PRAKIRAAN MAJU RENCANA TAHUN 2025		PERANGKAT DAERAH PENANGGUNG JAWAB		
							TARGET 2024	PAGU INDIKATIF (Rp)	LOKASI	SUMBER DANA	PRIORITAS			TARGET	PAGU INDIKATIF (Rp)			
											NASIONAL	DAERAH						
1	2	3	4	5	6	7	8	9	10	11	12	13	14	15	16	17		
5.02.01.1.04.0001	Perencanaan Pengelolaan Retribusi Daerah	Persentase Realisasi Anggaran Perangkat Daerah (%)					100		(Jl. Prof Moh. Yamin No. 34 Palu, SULAWESI TENGAH)					681.329.735		Badan Pendapatan Daerah Provinsi Sulawesi Tengah		
		Jumlah Dokumen Rencana Pengelolaan Retribusi Daerah (Dokumen)			2	2	2			(Jl. Prof Moh. Yamin No. 34 Palu, SULAWESI TENGAH)				2		Badan Pendapatan Daerah Provinsi Sulawesi Tengah		
		Belanja Perjalanan Dinas Dalam Kota (Dokumen)					2	9.900.000,00		(Jl. Prof Moh. Yamin No. 34 Palu, SULAWESI TENGAH)	PENDAPATAN ASLI DAERAH (PAD)		Meningkatkan Sumber Daya Manusia Yang Berkualitas Dan Berdaya Saing			901.669.862,50	Badan Pendapatan Daerah Provinsi Sulawesi Tengah	
		Belanja Alat/Bahan untuk Kegiatan Kantor- Alat Tulis Kantor (Dokumen)					2	7.002.150,00		(Jl. Prof Moh. Yamin No. 34 Palu, SULAWESI TENGAH)	PENDAPATAN ASLI DAERAH (PAD)						Badan Pendapatan Daerah Provinsi Sulawesi Tengah	
		Belanja Makanan dan Minuman Rapat (Dokumen)					2	6.600.000,00		(Jl. Prof Moh. Yamin No. 34 Palu, SULAWESI TENGAH)	PENDAPATAN ASLI DAERAH (PAD)						Badan Pendapatan Daerah Provinsi Sulawesi Tengah	
		Belanja Jasa Tenaga Pelayanan Umum (Dokumen)					2	54.600.000,00		(Jl. Prof Moh. Yamin No. 34 Palu, SULAWESI TENGAH)	PENDAPATAN ASLI DAERAH (PAD)						Badan Pendapatan Daerah Provinsi Sulawesi Tengah	
		Belanja Perjalanan Dinas Biasa (Dokumen)					2	78.710.000,00		(Jl. Prof Moh. Yamin No. 34 Palu, SULAWESI TENGAH)	PENDAPATAN ASLI DAERAH (PAD)						Badan Pendapatan Daerah Provinsi Sulawesi Tengah	
		5.02.01.1.04.0002	Analisa dan Pengembangan Retribusi Daerah, serta Penyusunan Kebijakan Retribusi Daerah							156.896.970,00				Meningkatkan Sumber Daya Manusia Yang Berkualitas Dan Berdaya Saing			721.726.062,00	
		Jumlah Dokumen Hasil Analisis serta Pengembangan Retribusi Daerah dan Kebijakan Retribusi Daerah (Dokumen)			1	1	1			(Jl. Prof Moh. Yamin No. 34 Palu, SULAWESI TENGAH)					1		Badan Pendapatan Daerah Provinsi Sulawesi Tengah	
		Belanja Alat/Bahan untuk Kegiatan Kantor- Alat Tulis Kantor (Dokumen)					1	10.680.970,00		(Jl. Prof Moh. Yamin No. 34 Palu, SULAWESI TENGAH)	PENDAPATAN ASLI DAERAH (PAD)						Badan Pendapatan Daerah Provinsi Sulawesi Tengah	
		Belanja Jasa Tenaga Pelayanan Umum (Dokumen)					1	67.800.000,00		(Jl. Prof Moh. Yamin No. 34 Palu, SULAWESI TENGAH)	PENDAPATAN ASLI DAERAH (PAD)						Badan Pendapatan Daerah Provinsi Sulawesi Tengah	
		Belanja Perjalanan Dinas Biasa (Dokumen)					1	74.216.000,00		(Jl. Prof Moh. Yamin No. 34 Palu, SULAWESI TENGAH)	PENDAPATAN ASLI DAERAH (PAD)						Badan Pendapatan Daerah Provinsi Sulawesi Tengah	
		Belanja Perjalanan Dinas Dalam Kota (Dokumen)					1	4.200.000,00		(Jl. Prof Moh. Yamin No. 34 Palu, SULAWESI TENGAH)	PENDAPATAN ASLI DAERAH (PAD)						Badan Pendapatan Daerah Provinsi Sulawesi Tengah	
5.02.01.1.04.0003	Penyuluhan dan Penyebarluasan Kebijakan							173.315.150,00							1.395.186.957,50			
	Retribusi Daerah											Meningkatkan Sumber Daya Manusia Yang Berkualitas Dan Berdaya Saing						
Jumlah Laporan Hasil Penyuluhan dan Penyebarluasan Kebijakan Retribusi Daerah (Laporan)			4	4	4			(Jl. Prof Moh. Yamin No. 34 Palu, SULAWESI TENGAH)					4		Badan Pendapatan Daerah Provinsi Sulawesi Tengah			
Belanja Perjalanan Dinas Dalam Kota (Laporan)					1	14.250.000,00		(Jl. Prof Moh. Yamin No. 34 Palu, SULAWESI TENGAH)	PENDAPATAN ASLI DAERAH (PAD)						Badan Pendapatan Daerah Provinsi Sulawesi Tengah			

NO	KODE	URUSAN/BIDANG URUSAN/PROGRAM/KEGIATAN/ SUB KEGIATAN	INDIKATOR PROGRAM/KEGIATAN/SUB KEGIATAN	Target Akhir Periode RPJMD	REALISASI CAPAIAN RKPD TAHUN 2022	PRAKIRAAN CAPAIAN TARGET RKPD TAHUN 2023	CAPAIAN KINERJA DAN KERANGKA PENDANAAN					KELOMPOK SASARAN	PRAKIRAAN MAJU RENCANA TAHUN 2025		PERANGKAT DAERAH PENANGGUNG JAWAB		
							TARGET 2024	PAGU INDIKATIF (Rp)	LOKASI	SUMBER DANA	PRIORITAS		TARGET	PAGU INDIKATIF (Rp)			
											NASIONAL					DAERAH	
1	2	3	4	5	6	7	8	9	10	11	12	13	14	15	16	17	
5.02.01.1.04.0004	Pendaftaran dan Pendaftaran Objek Retribusi Daerah	Belanja Alat/Bahan untuk Kegiatan Kantor- Alat Tulis Kantor (Laporan)				4	2.310.000,00	(Jl. Prof Moh. Yamin No. 34 Palu, SULAWESI TENGAH)	PENDAPATAN ASLI DAERAH (PAD)			Perangkat Daerah			Badan Pendapatan Daerah Provinsi Sulawesi Tengah		
		Belanja Alat/Bahan untuk Kegiatan Kantor- Kertas dan Cover (Laporan)				4	2.177.500,00	(Jl. Prof Moh. Yamin No. 34 Palu, SULAWESI TENGAH)	PENDAPATAN ASLI DAERAH (PAD)			Perangkat Daerah			Badan Pendapatan Daerah Provinsi Sulawesi Tengah		
		Belanja Alat/Bahan untuk Kegiatan Kantor- Bahan Cetak (Laporan)				4	7.408.650,00	(Jl. Prof Moh. Yamin No. 34 Palu, SULAWESI TENGAH)	PENDAPATAN ASLI DAERAH (PAD)			Perangkat Daerah			Badan Pendapatan Daerah Provinsi Sulawesi Tengah		
		Belanja Makanan dan Minuman Rapat (Laporan)				4	13.200.000,00	(Jl. Prof Moh. Yamin No. 34 Palu, SULAWESI TENGAH)	PENDAPATAN ASLI DAERAH (PAD)			Perangkat Daerah			Badan Pendapatan Daerah Provinsi Sulawesi Tengah		
		Honorarium Narasumber atau Pembahas, Moderator, Pembawa Acara, dan Panitia (Laporan)				1	13.650.000,00	(Jl. Prof Moh. Yamin No. 34 Palu, SULAWESI TENGAH)	PENDAPATAN ASLI DAERAH (PAD)			Perangkat Daerah			Badan Pendapatan Daerah Provinsi Sulawesi Tengah		
		Belanja Perjalanan Dinas Biasa (Laporan)				1	120.319.000,00	(Jl. Prof Moh. Yamin No. 34 Palu, SULAWESI TENGAH)	PENDAPATAN ASLI DAERAH (PAD)			Perangkat Daerah			Badan Pendapatan Daerah Provinsi Sulawesi Tengah		
		Jumlah Data Objek, Subjek dan Wajib Retribusi Daerah (Dokumen)			2	2	2	191.995.465,00	(Jl. Prof Moh. Yamin No. 34 Palu, SULAWESI TENGAH)			Meningkatkan Sumber Daya Manusia Yang Berkualitas Dan Berdaya Saing			662.384.354,25	Badan Pendapatan Daerah Provinsi Sulawesi Tengah	
	5.02.01.1.04.0007	Pelaporan Pengelolaan Retribusi Daerah	Belanja Alat/Bahan untuk Kegiatan Kantor- Alat Tulis Kantor (Dokumen)				1	5.045.465,00	(Jl. Prof Moh. Yamin No. 34 Palu, SULAWESI TENGAH)	PENDAPATAN ASLI DAERAH (PAD)			Perangkat Daerah			Badan Pendapatan Daerah Provinsi Sulawesi Tengah	
			Belanja Jasa Tenaga Pelayanan Umum (Dokumen)				1	57.600.000,00	(Jl. Prof Moh. Yamin No. 34 Palu, SULAWESI TENGAH)	PENDAPATAN ASLI DAERAH (PAD)			Perangkat Daerah			Badan Pendapatan Daerah Provinsi Sulawesi Tengah	
			Belanja Perjalanan Dinas Biasa (Dokumen)				1	129.350.000,00	(Jl. Prof Moh. Yamin No. 34 Palu, SULAWESI TENGAH)	PENDAPATAN ASLI DAERAH (PAD)			Perangkat Daeah			Badan Pendapatan Daerah Provinsi Sulawesi Tengah	
			Jumlah Laporan Pengelolaan Retribusi Daerah (Laporan)			1	1	1	2.310.000,00	(Jl. Prof Moh. Yamin No. 34 Palu, SULAWESI TENGAH)			Meningkatkan Sumber Daya Manusia Yang Berkualitas Dan Berdaya Saing			2.656.500,00	Badan Pendapatan Daerah Provinsi Sulawesi Tengah
			Belanja Alat/Bahan untuk Kegiatan Kantor- Alat Tulis Kantor (Laporan)					12	2.310.000,00	(Jl. Prof Moh. Yamin No. 34 Palu, SULAWESI TENGAH)	PENDAPATAN ASLI DAERAH (PAD)			Perangkat Daerah			Badan Pendapatan Daerah Provinsi Sulawesi Tengah
			Jumlah Dokumen Ketatausahaan dan Kepegawaian (Laporan / Dokumen)					16		(Jl. Prof Moh. Yamin No. 34 Palu, SULAWESI TENGAH)							
5.02.01.1.05	Administrasi Kepegawaian Perangkat Daerah						1.978.630.400,00				Meningkatkan Sumber Daya Manusia Yang Berkualitas Dan Berdaya Saing	Meningkatkan Daya Saing produk dan komoditas Unggulan Daerah yang Berdampak pada Peningkatan Nilai Tambah dan Pendapatan Masyarakat			11.865.166.057,50		
														1.168.867.550		Badan Pendapatan Daerah Provinsi Sulawesi Tengah	

NO	KODE	URUSAN/BIDANG URUSAN/PROGRAM/KEGIATAN/ SUB KEGIATAN	INDIKATOR PROGRAM/KEGIATAN/SUB KEGIATAN	Target Akhir Periode RPJMD	REALISASI CAPAIAN RKPD TAHUN 2022	PRAKIRAAN CAPAIAN TARGET RKPD TAHUN 2023	CAPAIAN KINERJA DAN KERANGKA PENDANAAN						KELOMPOK SASARAN	PRAKIRAAN MAJU RENCANA TAHUN 2025		PERANGKAT DAERAH PENANGGUNG JAWAB	
							TARGET 2024	PAGU INDIKATIF (Rp)	LOKASI	SUMBER DANA	PRIORITAS			TARGET	PAGU INDIKATIF (Rp)		
											NASIONAL	DAERAH					
1	2	3	4	5	6	7	8	9	10	11	12	13	14	15	16	17	
5.02.01.1.05.0002	Pengadaan Pakaian Dinas Beserta Atribut Kelengkapannya	Jumlah Dokumen Survey Keputusan Masyarakat (SKM) (Dokumen)					1		(Palu, SULAWESI TENGAH)					1		Badan Pengelolaan Keuangan dan Aset Daerah Provinsi Sulawesi Tengah	
		Jumlah Paket Pakaian Dinas Beserta Atribut Kelengkapan (Paket)			350	0.00	137.00		52.059.000,00	(Palu, SULAWESI TENGAH)				137.00	59.867.850,00	Badan Pengelolaan Keuangan dan Aset Daerah Provinsi Sulawesi Tengah	
5.02.01.1.05.0003	Pendataan dan Pengolahan Administrasi Kepegawaian	Pakaian Dinas Lapangan (PDL) (Paket)					137	52.059.000,00	(Palu, SULAWESI TENGAH)	PENDAPATAN ASLI DAERAH (PAD)			Aparatur BPKAD			Badan Pengelolaan Keuangan dan Aset Daerah Provinsi Sulawesi Tengah	
		Jumlah Dokumen Pendataan dan Pengolahan Administrasi Kepegawaian (Dokumen)			1	1	1		810.292.400,00	(Jl. Prof Moh. Yamin No. 34 Palu, SULAWESI TENGAH)		Meningkatkan Sumber Daya Manusia Yang Berkualitas Dan Berdaya Saing		1	5.246.017.560,00	Badan Pendapatan Daerah Provinsi Sulawesi Tengah	
		Belanja Jasa Tenaga Pelayanan Umum (Dokumen)						1	202.200.000,00	(Jl. Prof Moh. Yamin No. 34 Palu, SULAWESI TENGAH)	PENDAPATAN ASLI DAERAH (PAD)			Perangkat Daerah			Badan Pendapatan Daerah Provinsi Sulawesi Tengah
		Belanja Jasa Tenaga Kebersihan (Dokumen)						1	72.000.000,00	(Jl. Prof Moh. Yamin No. 34 Palu, SULAWESI TENGAH)	PENDAPATAN ASLI DAERAH (PAD)			Perangkat Daerah			Badan Pendapatan Daerah Provinsi Sulawesi Tengah
		Belanja Alat / Bahan untuk Kegiatan Kantor - Bahan Cetak (Dokumen)						1	8.072.400,00	(Jl. Prof Moh. Yamin No. 34 Palu, SULAWESI TENGAH)	PENDAPATAN ASLI DAERAH (PAD)			Perangkat Daeah			Badan Pendapatan Daerah Provinsi Sulawesi Tengah
		Belanja Jasa Tenaga Keamanan (Dokumen)						1	168.000.000,00	(Jl. Prof Moh. Yamin No. 34 Palu, SULAWESI TENGAH)	PENDAPATAN ASLI DAERAH (PAD)			Perangkat Daerah			Badan Pendapatan Daerah Provinsi Sulawesi Tengah
		Belanja Perjalanan Dinas Biasa (Dokumen)						1	221.020.000,00	(Jl. Prof Moh. Yamin No. 34 Palu, SULAWESI TENGAH)	PENDAPATAN ASLI DAERAH (PAD)			Perangkat Daerah			Badan Pendapatan Daerah Provinsi Sulawesi Tengah
		Belanja Makanan dan Minuman Rapat (Dokumen)						1	39.000.000,00	(Jl. Prof Moh. Yamin No. 34 Palu, SULAWESI TENGAH)	PENDAPATAN ASLI DAERAH (PAD)			Perangkat Daerah			Badan Pendapatan Daerah Provinsi Sulawesi Tengah
		Jumlah Dokumen Pendataan dan Pengolahan Administrasi Kepegawaian (Dokumen)			0.00	0.00	1.00			(Palu, SULAWESI TENGAH)					1.00		Badan Pengelolaan Keuangan dan Aset Daerah Provinsi Sulawesi Tengah
		Bahan Cetak (Dokumen)						1	31.000.000,00	(Palu, SULAWESI TENGAH)	PENDAPATAN ASLI DAERAH (PAD)			Aparatur BPKAD			Badan Pengelolaan Keuangan dan Aset Daerah Provinsi Sulawesi Tengah
Makanan dan Minuman Rapat (Dokumen)						1	39.000.000,00	(Palu, SULAWESI TENGAH)	PENDAPATAN ASLI DAERAH (PAD)			Aparatur BPKAD			Badan Pengelolaan Keuangan dan Aset Daerah Provinsi Sulawesi Tengah		
Alat Tulis Kantor (Dokumen)						1	30.000.000,00	(Palu, SULAWESI TENGAH)	PENDAPATAN ASLI DAERAH (PAD)			Aparatur BPKAD			Badan Pengelolaan Keuangan dan Aset Daerah Provinsi Sulawesi Tengah		

NO	KODE	URUSAN/BIDANG URUSAN/PROGRAM/KEGIATAN/ SUB KEGIATAN	INDIKATOR PROGRAM/KEGIATAN/SUB KEGIATAN	Target Akhir Periode RPJMD	REALISASI CAPAIAN RKP TAHUN 2022	PRAKIRAAN CAPAIAN TARGET RKP TAHUN 2023	CAPAIAN KINERJA DAN KERANGKA PENDANAAN					KELOMPOK SASARAN	PRAKIRAAN MAJU RENCANA TAHUN 2025		PERANGKAT DAERAH PENANGGUNG JAWAB			
							TARGET 2024	PAGU INDIKATIF (Rp)	LOKASI	SUMBER DANA	PRIORITAS		TARGET	PAGU INDIKATIF (Rp)				
											NASIONAL					DAERAH		
1	2	3	4	5	6	7	8	9	10	11	12	13	14	15	16	17		
5.02.01.1.05.0005	Monitoring, Evaluasi, dan Penilaian Kinerja Pegawai	Jumlah Dokumen Monitoring, Evaluasi, dan Penilaian Kinerja Pegawai (Dokumen)	0.00	0.00	1.00	150.000.000,00	(Palu, SULAWESI TENGAH)							1.00	517.500.000,00	Badan Pengelolaan Keuangan dan Aset Daerah Provinsi Sulawesi Tengah		
			Alat Tulis Kantor (Dokumen)			1	33.866.000,00	(Palu, SULAWESI TENGAH)	PENDAPATAN ASLI DAERAH (PAD)								Badan Pengelolaan Keuangan dan Aset Daerah Provinsi Sulawesi Tengah	
			Perjalanan Dinas Biasa (Dokumen)			1	70.634.000,00	(Palu, SULAWESI TENGAH)	PENDAPATAN ASLI DAERAH (PAD)								Badan Pengelolaan Keuangan dan Aset Daerah Provinsi Sulawesi Tengah	
			Makanan dan Minuman Rapat (Dokumen)			1	45.500.000,00	(Palu, SULAWESI TENGAH)	PENDAPATAN ASLI DAERAH (PAD)								Badan Pengelolaan Keuangan dan Aset Daerah Provinsi Sulawesi Tengah	
5.02.01.1.05.0009	Pendidikan dan Pelatihan Pegawai Berdasarkan Tugas dan Fungsi	Jumlah Pegawai Berdasarkan Tugas dan Fungsi yang Mengikuti Pendidikan dan Pelatihan (Orang)	3	3	3	303.849.000,00	(Jl. Prof Moh. Yamin No. 34 Palu, SULAWESI TENGAH)				Meningkatkan Sumber Daya Manusia Yang Berkualitas Dan Berdaya Saing			6	1.557.449.600,00	Badan Pendapatan Daerah Provinsi Sulawesi Tengah		
			Belanja Alat/Bahan untuk Kegiatan Kantor- Bahan Cetak (Orang)			43	3.800.000,00	(Jl. Prof Moh. Yamin No. 34 Palu, SULAWESI TENGAH)	PENDAPATAN ASLI DAERAH (PAD)								Badan Pendapatan Daerah Provinsi Sulawesi Tengah	
			Belanja Belanja Jasa Tenaga Ahli (Orang)			43	92.600.000,00	(Jl. Prof Moh. Yamin No. 34 Palu, SULAWESI TENGAH)	PENDAPATAN ASLI DAERAH (PAD)								Badan Pendapatan Daerah Provinsi Sulawesi Tengah	
			Belanja Makanan dan Minuman Rapat (Orang)			43	8.925.000,00	(Jl. Prof Moh. Yamin No. 34 Palu, SULAWESI TENGAH)	PENDAPATAN ASLI DAERAH (PAD)								Badan Pendapatan Daerah Provinsi Sulawesi Tengah	
			Belanja Belanja Perjalanan Dinas Biasa (Orang)			43	59.616.000,00	(Jl. Prof Moh. Yamin No. 34 Palu, SULAWESI TENGAH)	PENDAPATAN ASLI DAERAH (PAD)								Badan Pendapatan Daerah Provinsi Sulawesi Tengah	
			Jumlah Pegawai Berdasarkan Tugas dan Fungsi yang Mengikuti Pendidikan dan Pelatihan (Orang)	5	0.00	5.00		(Palu, SULAWESI TENGAH)								5.00		Badan Pengelolaan Keuangan dan Aset Daerah Provinsi Sulawesi Tengah
			Jasa Kontribusi Asosiasi (Orang)			5	36.000.000,00	(Palu, SULAWESI TENGAH)	PENDAPATAN ASLI DAERAH (PAD)									Badan Pengelolaan Keuangan dan Aset Daerah Provinsi Sulawesi Tengah
			Makanan dan Minuman Rapat (Orang)			5	30.600.000,00	(Palu, SULAWESI TENGAH)	PENDAPATAN ASLI DAERAH (PAD)									Badan Pengelolaan Keuangan dan Aset Daerah Provinsi Sulawesi Tengah
Sewa Bangunan Gedung Tempat Pertemuan (Orang)			5	20.000.000,00	(Palu, SULAWESI TENGAH)	PENDAPATAN ASLI DAERAH (PAD)									Badan Pengelolaan Keuangan dan Aset Daerah Provinsi Sulawesi Tengah			

NO	KODE	URUSAN/BIDANG URUSAN/PROGRAM/KEGIATAN/ SUB KEGIATAN	INDIKATOR PROGRAM/KEGIATAN/SUB KEGIATAN	Target Akhir Periode RPJMD	REALISASI CAPAIAN RKPD TAHUN 2022	PRAKIRAAN CAPAIAN TARGET RKPD TAHUN 2023	CAPAIAN KINERJA DAN KERANGKA PENDANAAN					KELOMPOK SASARAN	PRAKIRAAN MAJU RENCANA TAHUN 2025		PERANGKAT DAERAH PENANGGUNG JAWAB															
							TARGET 2024	PAGU INDIKATIF (Rp)	LOKASI	SUMBER DANA	PRIORITAS		TARGET	PAGU INDIKATIF (Rp)																
											NASIONAL					DAERAH														
1	2	3	4	5	6	7	8	9	10	11	12	13	14	15	16	17														
5.02.01.1.05.0010		Sosialisasi Peraturan Perundang-Undangan	Honorarium Narasumber atau Pembahas, Moderator, Pembawa Acara, dan panitia (Orang)				5	28.800.000,00	(Palu, SULAWESI TENGAH)	PENDAPATAN ASLI DAERAH (PAD)			Aparatur BPKAD			Badan Pengelolaan Keuangan dan Aset Daerah Provinsi Sulawesi Tengah														
			Perjalanan Dinas Biasa (Orang)				5	23.508.000,00	(Palu, SULAWESI TENGAH)	PENDAPATAN ASLI DAERAH (PAD)			Aparatur BPKAD				Badan Pengelolaan Keuangan dan Aset Daerah Provinsi Sulawesi Tengah													
									493.582.000,00				Meningkatkan Sumber Daya Manusia Yang Berkualitas Dan Berdaya Saing					3.513.455.047,50	Badan Pendapatan Daerah Provinsi Sulawesi Tengah											
			Jumlah Orang yang Mengikuti Sosialisasi Peraturan Perundang-Undangan (Orang)			50	50	50		(Jl. Prof Moh. Yamin No. 34 Palu, SULAWESI TENGAH)				100				Badan Pendapatan Daerah Provinsi Sulawesi Tengah												
			Belanja Alat/Bahan untuk Kegiatan Kantor- Kertas dan Cover (Orang)					150	2.177.500,00	(Jl. Prof Moh. Yamin No. 34 Palu, SULAWESI TENGAH)	PENDAPATAN ASLI DAERAH (PAD)			Perangkat Daerah							Badan Pendapatan Daerah Provinsi Sulawesi Tengah									
			Belanja Alat/Bahan untuk Kegiatan Kantor- Bahan Cetak (Orang)					150	7.408.650,00	(Jl. Prof Moh. Yamin No. 34 Palu, SULAWESI TENGAH)	PENDAPATAN ASLI DAERAH (PAD)			Perangkat Daerah								Badan Pendapatan Daerah Provinsi Sulawesi Tengah								
			Belanja Makanan dan Minuman Rapat (Orang)					150	13.200.000,00	(Jl. Prof Moh. Yamin No. 34 Palu, SULAWESI TENGAH)	PENDAPATAN ASLI DAERAH (PAD)			Perangkat Daerah									Badan Pendapatan Daerah Provinsi Sulawesi Tengah							
			Belanja Alat/Bahan untuk Kegiatan Kantor- Alat Tulis Kantor (Orang)					150	2.310.000,00	(Jl. Prof Moh. Yamin No. 34 Palu, SULAWESI TENGAH)	PENDAPATAN ASLI DAERAH (PAD)			Perangkat Daerah										Badan Pendapatan Daerah Provinsi Sulawesi Tengah						
			Honorarium Narasumber atau Pembahas, Moderator, Pembawa Acara, dan Panitia (Orang)					150	13.650.000,00	(Jl. Prof Moh. Yamin No. 34 Palu, SULAWESI TENGAH)	PENDAPATAN ASLI DAERAH (PAD)			Perangkat Daerah											Badan Pendapatan Daerah Provinsi Sulawesi Tengah					
			Belanja Perjalanan Dinas Biasa (Orang)					150	240.638.000,00	(Jl. Prof Moh. Yamin No. 34 Palu, SULAWESI TENGAH)	PENDAPATAN ASLI DAERAH (PAD)			Perangkat Daerah												Badan Pendapatan Daerah Provinsi Sulawesi Tengah				
			Belanja Perjalanan Dinas Dalam Kota (Orang)					150	14.250.000,00	(Jl. Prof Moh. Yamin No. 34 Palu, SULAWESI TENGAH)	PENDAPATAN ASLI DAERAH (PAD)			Perangkat Daerah													Badan Pendapatan Daerah Provinsi Sulawesi Tengah			
			Jumlah Orang yang Mengikuti Sosialisasi Peraturan Perundang-Undangan (Orang)			200	0.00	200.00		(Palu, SULAWESI TENGAH)				200.00														Badan Pengelolaan Keuangan dan Aset Daerah Provinsi Sulawesi Tengah		
			Bahan Cetak (Orang)					200	5.847.850,00	(Palu, SULAWESI TENGAH)	PENDAPATAN ASLI DAERAH (PAD)			Aparatur BPKAD															Badan Pengelolaan Keuangan dan Aset Daerah Provinsi Sulawesi Tengah	
			Makanan dan Minuman Rapat (Orang)					200	130.900.000,00	(Palu, SULAWESI TENGAH)	PENDAPATAN ASLI DAERAH (PAD)			Aparatur BPKAD																Badan Pengelolaan Keuangan dan Aset Daerah Provinsi Sulawesi Tengah
			Jasa Tenaga Ahli (Orang)					200	26.000.000,00	(Palu, SULAWESI TENGAH)	PENDAPATAN ASLI DAERAH (PAD)			Aparatur BPKAD																
Alat Tulis Kantor (Orang)					200	10.000.000,00	(Palu, SULAWESI TENGAH)	PENDAPATAN ASLI DAERAH (PAD)			Aparatur BPKAD			Badan Pengelolaan Keuangan dan Aset Daerah Provinsi Sulawesi Tengah																

NO	KODE	URUSAN/BIDANG URUSAN/PROGRAM/KEGIATAN/ SUB KEGIATAN	INDIKATOR PROGRAM/KEGIATAN/SUB KEGIATAN	Target Akhir Periode RPJMD	REALISASI CAPAIAN RKP TAHUN 2022	PRAKIRAAN CAPAIAN TARGET RKP TAHUN 2023	CAPAIAN KINERJA DAN KERANGKA PENDANAAN					KELOMPOK SASARAN	PRAKIRAAN MAJU RENCANA TAHUN 2025		PERANGKAT DAERAH PENANGGUNG JAWAB		
							TARGET 2024	PAGU INDIKATIF (Rp)	LOKASI	SUMBER DANA	PRIORITAS		TARGET	PAGU INDIKATIF (Rp)			
											NASIONAL					DAERAH	
1	2	3	4	5	6	7	8	9	10	11	12	13	14	15	16	17	
5.02.01.1.05.0011	Bimbingan Teknis Implementasi Peraturan Perundang-Undangan	Perjalanan Dinas Biasa (Orang)					200	27.200.000,00	(Palu, SULAWESI TENGAH)	PENDAPATAN ASLI DAERAH (PAD)			Aparatur BPKAD			Badan Pengelolaan Keuangan dan Aset Daerah Provinsi Sulawesi Tengah	
		Jumlah Orang yang Mengikuti Bimbingan Teknis Implementasi Peraturan Perundang-Undangan (Orang)			200	0.00	200.00		(Palu, SULAWESI TENGAH)					200.00		970.876.000,00	Badan Pengelolaan Keuangan dan Aset Daerah Provinsi Sulawesi Tengah
		Perjalanan Dinas Biasa (Orang)						200	28.808.000,00	(Palu, SULAWESI TENGAH)	PENDAPATAN ASLI DAERAH (PAD)			Aparatur BPKAD			Badan Pengelolaan Keuangan dan Aset Daerah Provinsi Sulawesi Tengah
		Bahan Cetak (Orang)						200	5.290.000,00	(Palu, SULAWESI TENGAH)	PENDAPATAN ASLI DAERAH (PAD)			Aparatur BPKAD			Badan Pengelolaan Keuangan dan Aset Daerah Provinsi Sulawesi Tengah
		Makanan dan Minuman Rapat (Orang)						200	96.250.000,00	(Palu, SULAWESI TENGAH)	PENDAPATAN ASLI DAERAH (PAD)			Aparatur BPKAD			Badan Pengelolaan Keuangan dan Aset Daerah Provinsi Sulawesi Tengah
		Jasa Tenaga Ahli (Orang)						200	26.000.000,00	(Palu, SULAWESI TENGAH)	PENDAPATAN ASLI DAERAH (PAD)			Aparatur BPKAD			Badan Pengelolaan Keuangan dan Aset Daerah Provinsi Sulawesi Tengah
		Alat Tulis Kantor (Orang)						200	12.500.000,00	(Palu, SULAWESI TENGAH)	PENDAPATAN ASLI DAERAH (PAD)			Aparatur BPKAD			Badan Pengelolaan Keuangan dan Aset Daerah Provinsi Sulawesi Tengah
5.02.01.1.06	Administrasi Umum Perangkat Daerah							8.071.752.390,00			Meningkatkan Sumber Daya Manusia Yang Berkualitas Dan Berdaya Saing	Meningkatkan Daya Saing produk dan komoditas Unggulan Daerah yang Berdampak pada Peningkatan Nilai Tambah dan Pendapatan Masyarakat			63.605.496.788,60		
		Jumlah Laporan Penyediaan Barang dan Jasa (Laporan)					1		(Jl. Trans Sulawesi Kec. Bungku Kab. Morowali, SULAWESI TENGAH)					257602967		UPT Wil. IV Morowali	
		Jumlah Laporan Penyediaan Barang dan Jasa (Laporan)					1		(Jl. Sungai Bongka Kel, Uentanaga Atas, Kec. Ampana Kota, Kabupaten Tojo Una-Una, SULAWESI TENGAH)					500801272		UPT Wil. IX Tojo Una-Una	
		Jumlah Laporan Penyediaan Barang dan Jasa (Laporan)					1		(Jl. R.A. Kartini Palu, SULAWESI TENGAH)					1.070.951.270		UPT Wil. I Palu	
		Jumlah Laporan Administrasi Umum (Laporan)					1		(Palu, SULAWESI TENGAH)					1		Badan Pengelolaan Keuangan dan Aset Daerah Provinsi Sulawesi Tengah	

NO	KODE	URUSAN/BIDANG URUSAN/PROGRAM/KEGIATAN/ SUB KEGIATAN	INDIKATOR PROGRAM/KEGIATAN/SUB KEGIATAN	Target Akhir Periode RPJMD	REALISASI CAPAIAN RKP TAHUN 2022	PRAKIRAAN CAPAIAN TARGET RKP TAHUN 2023	CAPAIAN KINERJA DAN KERANGKA PENDANAAN						KELOMPOK SASARAN	PRAKIRAAN MAJU RENCANA TAHUN 2025		PERANGKAT DAERAH PENANGGUNG JAWAB
							TARGET 2024	PAGU INDIKATIF (Rp)	LOKASI	SUMBER DANA	PRIORITAS			TARGET	PAGU INDIKATIF (Rp)	
											NASIONAL	DAERAH				
1	2	3	4	5	6	7	8	9	10	11	12	13	14	15	16	17
			Jumlah Laporan Penyediaan Barang dan Jasa (Laporan)				1		(Jl. Kampal Parigi Moutong, SULAWESI TENGAH)					764795434		UPT Wil. II Parigi Moutong
			Jumlah Laporan Penyediaan Barang dan Jasa (Laporan)				1		(Jl. Guru Tua No.21, Kalukubula, Kec. Sigi Biromaru, SULAWESI TENGAH)					608778260		UPT Wil. XI Sigi
			Jumlah Laporan Penyediaan Barang dan Jasa (Laporan)				1		(Jl. Daud Lapau, Tuweley, Kec. Baolan, Kabupaten Toli-Toli, SULAWESI TENGAH)					566831282		UPT Wil. VII Toli-Toli
			Jumlah Laporan Penyediaan Barang dan Jasa (Dokumen)				1		(Jl. Prof Moh. Yamin No. 34 Palu, SULAWESI TENGAH)					1.194.439.765		Badan Pendapatan Daerah Provinsi Sulawesi Tengah
			Jumlah Laporan Penyediaan Barang dan Jasa (Laporan)				1		(Jl. P. Kalimantan No.24, Poso, SULAWESI TENGAH)					770082384		UPT Wil. III Poso
			Jumlah Laporan Penyediaan Barang dan Jasa (Laporan)				1		(Jl. Tj. Tuwis, Luwuk, Kabupaten Banggai, SULAWESI TENGAH)					100632099 1		UPT Wil. V Banggai
			Jumlah Laporan Penyediaan Barang dan Jasa (Laporan)				1		(Kabupaten Buol, SULAWESI TENGAH)					373008273		UPT Wil. VIII Buol
			Jumlah Laporan Penyediaan Barang dan Jasa (Laporan)				1		(Jl. Jogugu Zakaria, Lampa, Banggai Laut, SULAWESI TENGAH)					260817764		UPT Wil. VI Banggai Kepulauan
			Jumlah Laporan Penyediaan Barang dan Jasa (Laporan)				1		(Jl. Gn. Bale, Kec. Banawa, Kabupaten Donggala, SULAWESI TENGAH)					447372650		UPT Wil. X Donggala
	5.02.01.1.06.0001	Penyediaan Komponen Instalasi Listrik/Penerangan Bangunan Kantor						48.130.061,00							55.349.571,00	
			Jumlah Paket Komponen Instalasi Listrik/Penerangan Bangunan Kantor yang Disediakan (Paket)		10	0.00	1.00		(Palu, SULAWESI TENGAH)					1.00		Badan Pengelolaan Keuangan dan Aset Daerah Provinsi Sulawesi Tengah
			Alat Listrik (Paket)				1	48.130.061,00	(Palu, SULAWESI TENGAH)	PENDAPATAN ASLI DAERAH (PAD)			Aparatur BPKAD			Badan Pengelolaan Keuangan dan Aset Daerah Provinsi Sulawesi Tengah
	5.02.01.1.06.0002	Penyediaan Peralatan dan Perlengkapan Kantor						5.872.049.942,00				Meningkatkan Sumber Daya Manusia Yang Berkualitas Dan Berdaya Saing			54.463.312.045,85	
			Jumlah Paket Peralatan dan Perlengkapan Kantor yang Disediakan (Paket)		6	6	6		(Jl. Prof Moh. Yamin No. 34 Palu, SULAWESI TENGAH)					6		Badan Pendapatan Daerah Provinsi Sulawesi Tengah
			Belanja Alat/Bahan untuk Kegiatan Kantor-Bahan Komputer (Paket)				1	14.107.500,00	(Jl. Prof Moh. Yamin No. 34 Palu, SULAWESI TENGAH)	PENDAPATAN ASLI DAERAH (PAD)			Perangkat Daerah			Badan Pendapatan Daerah Provinsi Sulawesi Tengah
			Belanja Alat/Bahan untuk Kegiatan Kantor-Alat Listrik (Paket)				1	38.264.110,00	(Jl. Prof Moh. Yamin No.34 Palu, SULAWESI TENGAH)	PENDAPATAN ASLI DAERAH (PAD)			Perangkat Daerah			Badan Pendapatan Daerah Provinsi Sulawesi Tengah
			Belanja Alat/Bahan untuk Kegiatan Kantor-Alat/Bahan untuk Kegiatan Kantor Lainnya (Paket)				1	32.783.370,00	(Jl. Prof Moh. Yamin No. 34 Palu, SULAWESI TENGAH)	PENDAPATAN ASLI DAERAH (PAD)			Perangkat Daerah			Badan Pendapatan Daerah Provinsi Sulawesi Tengah

NO	KODE	URUSAN/BIDANG URUSAN/PROGRAM/KEGIATAN/ SUB KEGIATAN	INDIKATOR PROGRAM/KEGIATAN/SUB KEGIATAN	Target Akhir Periode RPJMD	REALISASI CAPAIAN RKPD TAHUN 2022	PRAKIRAAN CAPAIAN TARGET RKPD TAHUN 2023	CAPAIAN KINERJA DAN KERANGKA PENDANAAN					KELOMPOK SASARAN	PRAKIRAAN MAJU RENCANA TAHUN 2025		PERANGKAT DAERAH PENANGGUNG JAWAB	
							TARGET 2024	PAGU INDIKATIF (Rp)	LOKASI	SUMBER DANA	PRIORITAS		TARGET	PAGU INDIKATIF (Rp)		
											NASIONAL					DAERAH
1	2	3	4	5	6	7	8	9	10	11	12	13	14	15	16	17
			Belanja Alat/Bahan untuk Kegiatan Kantor- Kertas dan Cover (Paket)				1	15.585.000,00	(Jl. Prof Moh. Yamin No. 34 Palu, SULAWESI TENGAH)	PENDAPATAN ASLI DAERAH (PAD)			Perangkat Daerah			Badan Pendapatan Daerah Provinsi Sulawesi Tengah
			Belanja Alat/Bahan untuk Kegiatan Kantor- Bahan Cetak (Paket)				1	9.150.000,00	(Jl. Prof Moh. Yamin No. 34 Palu, SULAWESI TENGAH)	PENDAPATAN ASLI DAERAH (PAD)			Perangkat Daerah			Badan Pendapatan Daerah Provinsi Sulawesi Tengah
			Belanja Alat/Bahan untuk Kegiatan Kantor-Alat Tulis Kantor (Paket)				1	15.466.112,00	(Jl. Prof Moh. Yamin No. 34 Palu, SULAWESI TENGAH)	PENDAPATAN ASLI DAERAH (PAD)			Perangkat Daerah			Badan Pendapatan Daerah Provinsi Sulawesi Tengah
			Belanja Alat/Bahan untuk Kegiatan Kantor-Benda Pos (Paket)				1	3.040.000,00	(Jl. Prof Moh. Yamin No. 34 Palu, SULAWESI TENGAH)	PENDAPATAN ASLI DAERAH (PAD)			Perangkat Daerah			Badan Pendapatan Daerah Provinsi Sulawesi Tengah
			Jumlah Paket Peralatan dan Perlengkapan Kantor yang Disediakan (Paket)		3	3	3		(Jl. Kartini Palu, SULAWESI TENGAH)					3		UPT Wil. I Palu
			Belanja Jasa Tenaga Kebersihan (Paket)				1	36.000.000,00	(Jl. Kartini Palu, SULAWESI TENGAH)	PENDAPATAN ASLI DAERAH (PAD)			Perangkat Daerah			UPT Wil. I Palu
			Belanja Alat/ Bahan Untuk Kegiatan Kantor Bahan Cetak (Paket)				1	23.545.200,00	(Jl. Kartini Palu, SULAWESI TENGAH)	PENDAPATAN ASLI DAERAH (PAD)			Perangkat daerah			UPT Wil. I Palu
			Belanja Alat/ Bahan Tulis Kantor (Paket)				5	52.614.750,00	(Jl. R.A. Kartini Palu, SULAWESI TENGAH)	PENDAPATAN ASLI DAERAH (PAD)			Perangkat Daerah			UPT Wil. I Palu
			Belanja Jasa Tenaga Keamanan (Paket)				1	72.000.000,00	(Jl. Kartini Palu, SULAWESI TENGAH)	PENDAPATAN ASLI DAERAH (PAD)			Perangkat Daerah			UPT Wil. I Palu
			Belanja Alat/ Bahan Untuk Kegiatan Kantor Benda Pos (Paket)				1	5.230.000,00	(Jl. Kartini Palu, SULAWESI TENGAH)	PENDAPATAN ASLI DAERAH (PAD)			Perangkat Daerah			UPT Wil. I Palu
			Belanja Alat/ Bahan Untuk Kegiatan Kantor-Perabot Kantor (Paket)				1	15.717.500,00	(Jl. Kartini Palu, SULAWESI TENGAH)	PENDAPATAN ASLI DAERAH (PAD)			Perangkat Daerah			UPT Wil. I Palu
			Belanja Makanan dan Minuman Rapat (Paket)				1	9.000.000,00	(Jl. Kartini Palu, SULAWESI TENGAH)	PENDAPATAN ASLI DAERAH (PAD)			Perangkat Daerah			UPT Wil. I Palu
			Belanja Alat/ Bahan Untuk Kegiatan Kantor Kertas dan Cover (Paket)				1	73.843.820,00	(Jl. Kartini Palu, SULAWESI TENGAH)	PENDAPATAN ASLI DAERAH (PAD)			Perangkat Daerah			UPT Wil. I Palu
			Belanja Jasa Tenaga Pelayanan Umum (Paket)				1	783.000.000,00	(Jl. Kartini Palu, SULAWESI TENGAH)	PENDAPATAN ASLI DAERAH (PAD)			Perangkat Daerah			UPT Wil. I Palu
			Jumlah Paket Peralatan dan Perlengkapan Kantor yang Disediakan (Paket)		3	3	3		(Jl. Kampal Parigi Moutong, SULAWESI TENGAH)					3		UPT Wil. II Parigi Moutong
			Belanja Jasa Tenaga Pelayanan Umum (Paket)				1	541.200.000,00	(Jl. Kampal Parigi Moutong, SULAWESI TENGAH)	PENDAPATAN ASLI DAERAH (PAD)			Perangkat Daerah			UPT Wil. II Parigi Moutong
			Belanja Alat/Bahan untuk Kegiatan Kantor - Alat Tulis Kantor (Paket)				4	23.198.500,00	(Jl. Kampal Parigi Moutong, SULAWESI TENGAH)	PENDAPATAN ASLI DAERAH (PAD)			Perangkat Daerah			UPT Wil. II Parigi Moutong
			Belanja Jasa Tenaga Kebersihan (Paket)				1	156.000.000,00	(Jl. Kampal Parigi Moutong, SULAWESI TENGAH)	PENDAPATAN ASLI DAERAH (PAD)			Perangkat Daerah			UPT Wil. II Parigi Moutong
			Belanja Alat/Bahan untuk Kegiatan Kantor - Kertas dan Cover (Paket)				1	32.686.000,00	(Jl. Kampal Parigi Moutong, SULAWESI TENGAH)	PENDAPATAN ASLI DAERAH (PAD)			Perangkat Daerah			UPT Wil. II Parigi Moutong

NO	KODE	URUSAN/BIDANG URUSAN/PROGRAM/KEGIATAN/ SUB KEGIATAN	INDIKATOR PROGRAM/KEGIATAN/SUB KEGIATAN	Target Akhir Periode RPJMD	REALISASI CAPAIAN RKPD TAHUN 2022	PRAKIRAAN CAPAIAN TARGET RKPD TAHUN 2023	CAPAIAN KINERJA DAN KERANGKA PENDANAAN					KELOMPOK SASARAN	PRAKIRAAN MAJU RENCANA TAHUN 2025		PERANGKAT DAERAH PENANGGUNG JAWAB	
							TARGET 2024	PAGU INDIKATIF (Rp)	LOKASI	SUMBER DANA	PRIORITAS		TARGET	PAGU INDIKATIF (Rp)		
											NASIONAL					DAERAH
1	2	3	4	5	6	7	8	9	10	11	12	13	14	15	16	17
			Belanja Alat/Bahan untuk Kegiatan Kantor - Bahan Cetak (Paket)				1	10.710.934,00	(Jl. Kampal Parigi Moutong, SULAWESI TENGAH)	PENDAPATAN ASLI DAERAH (PAD)			Perangkat Daerah			UPT Wil. II Parigi Moutong
			Belanja Alat/Bahan untuk Kegiatan Kantor - Benda Pos (Paket)				1	1.000.000,00	(Jl. Kampal Parigi Moutong, SULAWESI TENGAH)	PENDAPATAN ASLI DAERAH (PAD)			Perangkat Daerah			UPT Wil. II Parigi Moutong
			Jumlah Paket Peralatan dan Perlengkapan Kantor yang Disediakan (Paket)		5.00	5.00	5.00		(Jl. P. Kalimantan No. 24 Poso, SULAWESI TENGAH)					5.00		UPT Wil. III Poso
			Belanja Jasa Tenaga Kebersihan (Laporan)				1	72.000.000,00	(Jl. P. Kalimantan No. 24 Poso, SULAWESI TENGAH)	PENDAPATAN ASLI DAERAH (PAD)			Perangkat Daerah			UPT Wil. III Poso
			Belanja Alat Kebersihan (Paket)				1	2.327.910,00	(Jl. P. Kalimantan No. 24 Poso, SULAWESI TENGAH)	PENDAPATAN ASLI DAERAH (PAD)			Perangkat Daerah			UPT Wil. III Poso
			Belanja Alat Tulis Kantor (Paket)				5	58.788.650,00	(Jl. P. Kalimantan No.24, Poso, SULAWESI TENGAH)	PENDAPATAN ASLI DAERAH (PAD)			Perangkat Daerah			UPT Wil. III Poso
			Belanja Alat Listrik (Paket)				1	2.157.400,00	(Jl. P. Kalimantan No. 24 Poso, SULAWESI TENGAH)	PENDAPATAN ASLI DAERAH (PAD)			Perangkat Daerah			UPT Wil. III Poso
			Belanja Bahan Cetak (Paket)				5	3.002.924,00	(Jl. P. Kalimantan No. 24 Poso, SULAWESI TENGAH)	PENDAPATAN ASLI DAERAH (PAD)			Perangkat Daerah			UPT Wil. III Poso
			Belanja Benda Pos (Paket)				1	1.200.000,00	(Jl. P. Kalimantan No. 24 Poso, SULAWESI TENGAH)	PENDAPATAN ASLI DAERAH (PAD)			Perangkat Daerah			UPT Wil. III Poso
			Belanja Jasa Tenaga Pelayanan Umum (Laporan)				1	295.200.000,00	(Jl. P. Kalimantan No. 24 Poso, SULAWESI TENGAH)	PENDAPATAN ASLI DAERAH (PAD)			Perangkat Daerah			UPT Wil. III Poso
			Jumlah Paket Peralatan dan Perlengkapan Kantor yang Disediakan (Paket)		3	3	3		(Jl. Trans Sulawesi Kec. Bungku Kab. Morowali, SULAWESI TENGAH)					3		UPT Wil. IV Morowali
			Belanja Alat/Bahan untuk Kegiatan Kantor- Kertas dan Cover (Paket)				7	23.528.250,00	(Jl. Trans Sulawesi Kec. Bungku Kab. Morowali, SULAWESI TENGAH)	PENDAPATAN ASLI DAERAH (PAD)			Perangkat Daerah			UPT Wil. IV Morowali
			Belanja Alat/Bahan untuk Kegiatan Kantor- Bahan Cetak (Paket)				1	3.733.055,00	(Jl. Trans Sulawesi Kec. Bungku Kab. Morowali, SULAWESI TENGAH)	PENDAPATAN ASLI DAERAH (PAD)			Perangkat Daerah			UPT Wil. IV Morowali
			Belanja Alat/Bahan untuk Kegiatan Kantor-Benda Pos (Paket)				1	2.350.000,00	(Jl. Trans Sulawesi Kec. Bungku Kab. Morowali, SULAWESI TENGAH)	PENDAPATAN ASLI DAERAH (PAD)			Perangkat Daerah			UPT Wil. IV Morowali
			Belanja Jasa Tenaga Pelayanan Umum (Kegiatan)				1	125.400.000,00	(Jl. Trans Sulawesi Kec. Bungku Kab. Morowali, SULAWESI TENGAH)	PENDAPATAN ASLI DAERAH (PAD)			Perangkat Daerah			UPT Wil. IV Morowali
			Belanja Jasa Tenaga Kebersihan (Kegiatan)				1	72.000.000,00	(Jl. Trans Sulawesi Kec. Bungku Kab. Morowali, SULAWESI TENGAH)	PENDAPATAN ASLI DAERAH (PAD)			Perangkat Daerah			UPT Wil. IV Morowali
			Belanja Alat/Bahan untuk Kegiatan Kantor-Alat Tulis Kantor (Paket)				7	22.457.500,00	(Jl. Trans Sulawesi Kec. Bungku Kab. Morowali, SULAWESI TENGAH)	PENDAPATAN ASLI DAERAH (PAD)			Perangkat Daerah			UPT Wil. IV Morowali

NO	KODE	URUSAN/BIDANG URUSAN/PROGRAM/KEGIATAN/ SUB KEGIATAN	INDIKATOR PROGRAM/KEGIATAN/SUB KEGIATAN	Target Akhir Periode RPJMD	REALISASI CAPAIAN RKPD TAHUN 2022	PRAKIRAAN CAPAIAN TARGET RKPD TAHUN 2023	CAPAIAN KINERJA DAN KERANGKA PENDANAAN					KELOMPOK SASARAN	PRAKIRAAN MAJU RENCANA TAHUN 2025		PERANGKAT DAERAH PENANGGUNG JAWAB	
							TARGET 2024	PAGU INDIKATIF (Rp)	LOKASI	SUMBER DANA	PRIORITAS		TARGET	PAGU INDIKATIF (Rp)		
											NASIONAL					DAERAH
1	2	3	4	5	6	7	8	9	10	11	12	13	14	15	16	17
			Belanja Alat/Bahan untuk Kegiatan Kantor-Bahan Komputer (Paket)				1	3.300.000,00	(Jl. Trans Sulawesi Kec. Bungku Kab. Morowali, SULAWESI TENGAH)	PENDAPATAN ASLI DAERAH (PAD)			Perangkat Daerah			UPT Wil. IV Morowali
			Belanja Alat/Bahan untuk Kegiatan Kantor-Alat Listrik (Paket)				1	2.232.442,00	(Jl. Trans Sulawesi Kec. Bungku Kab. Morowali, SULAWESI TENGAH)	PENDAPATAN ASLI DAERAH (PAD)			Perangkat Daerah			UPT Wil. IV Morowali
			Belanja Alat/Bahan untuk Kegiatan Kantor-Alat/Bahan untuk Kegiatan Kantor Lainnya (Paket)				1	2.601.720,00	(Jl. Trans Sulawesi Kec. Bungku Kab. Morowali, SULAWESI TENGAH)	PENDAPATAN ASLI DAERAH (PAD)			Perangkat Daerah			UPT Wil. IV Morowali
			Jumlah Paket Peralatan dan Perlengkapan Kantor yang Disediakan (Paket)		2.00	2.00	2.00		(Jl. Tj. Tuwis, Luwuk, Kabupaten Banggai, SULAWESI TENGAH)					2.00		UPT Wil. V Banggai
			Belanja Alat/Bahan untuk Kegiatan Kantor Bahan Cetak (Paket)				1	6.911,00	(Jl. Tj. Tuwis, Luwuk, Kabupaten Banggai, SULAWESI TENGAH)	PENDAPATAN ASLI DAERAH (PAD)			Perangkat Daerah			UPT Wil. V Banggai
			Belanja Jasa Tenaga Pelayanan Umum (Paket)				3	444.000.000,00	(Jl. Tj. Tuwis, Luwuk, Kabupaten Banggai, SULAWESI TENGAH)	PENDAPATAN ASLI DAERAH (PAD)			Perangkat Daerah			UPT Wil. V Banggai
			Belanja Jasa Tenaga Kebersihan (Paket)				3	54.000.000,00	(Jl. Tj. Tuwis, Luwuk, Kabupaten Banggai, SULAWESI TENGAH)	PENDAPATAN ASLI DAERAH (PAD)			Perangkat Daerah			UPT Wil. V Banggai
			Belanja Jasa Tenaga Keamanan (Paket)				3	120.000.000,00	(Jl. Tj. Tuwis, Luwuk, Kabupaten Banggai, SULAWESI TENGAH)	PENDAPATAN ASLI DAERAH (PAD)			Perangkat Daerah			UPT Wil. V Banggai
			Belanja Alat/ Bahan untuk Kegiatan Kantor - Bahan Komputer (Paket)				1	15.385.000,00	(Jl. Tj. Tuwis, Luwuk, Kabupaten Banggai, SULAWESI TENGAH)	PENDAPATAN ASLI DAERAH (PAD)			Perangkat Daerah			UPT Wil. V Banggai
			Belanja Alat/Bahan untuk kegiatan Kantor kertas dan Cover (Paket)				3	19.184.330,00	(Jl. Tj. Tuwis, Luwuk, Kabupaten Banggai, SULAWESI TENGAH)	PENDAPATAN ASLI DAERAH (PAD)			Perangkat Daerah			UPT Wil. V Banggai
			Belanja Alat/Bahan Tulis Kantor (ATK) (Paket)				3	9.983.750,00	(Jl. Tj. Tuwis, Luwuk, Kabupaten Banggai, SULAWESI TENGAH)	PENDAPATAN ASLI DAERAH (PAD)			Perangkat Daerah			UPT Wil. V Banggai
			Jumlah Paket Peralatan dan Perlengkapan Kantor yang Disediakan (Paket)		3	3	3		(Jl. Jogugu Zakaria, Lampa, Banggai Laut, SULAWESI TENGAH)					3		UPT Wil. VI Banggai Kepulauan
			Belanja Alat/Bahan untuk Kegiatan Kantor-Alat Listrik (Paket)				1	1.268.454,00	(Jl. Jogugu Zakaria, Lampa, Banggai Laut, SULAWESI TENGAH)	PENDAPATAN ASLI DAERAH (PAD)			Perangkat Daerah			UPT Wil. VI Banggai Kepulauan
			Belanja Alat/Bahan untuk Kegiatan Kantor- Kertas dan Cover (Paket)				4	20.620.100,00	(Jl. Jogugu Zakaria, Lampa, Banggai Laut, SULAWESI TENGAH)	PENDAPATAN ASLI DAERAH (PAD)			Perangkat Daerah			UPT Wil. VI Banggai Kepulauan
			Belanja Alat/Bahan untuk Kegiatan Kantor-Alat/Bahan untuk Kegiatan Kantor Lainnya (Paket)				1	3.316.950,00	(Jl. Jogugu Zakaria, Lampa, Banggai Laut, SULAWESI TENGAH)	PENDAPATAN ASLI DAERAH (PAD)			Perangkat Daerah			UPT Wil. VI Banggai Kepulauan
			Belanja Alat/Bahan untuk Kegiatan Kantor- Bahan Cetak (Paket)				1	2.008.160,00	(Jl. Jogugu Zakaria, Lampa, Banggai Laut, SULAWESI TENGAH)	PENDAPATAN ASLI DAERAH (PAD)			Perangkat Daerah			UPT Wil. VI Banggai Kepulauan
			Belanja Alat/Bahan untuk Kegiatan Kantor-Alat Tulis Kantor (Paket)				4	15.833.600,00	(Jl. Jogugu Zakaria, Lampa, Banggai Laut, SULAWESI TENGAH)	PENDAPATAN ASLI DAERAH (PAD)			Perangkat Daerah			UPT Wil. VI Banggai Kepulauan
			Belanja Alat/Bahan untuk Kegiatan Kantor-Benda Pos (Paket)				1	800.000,00	(Jl. Jogugu Zakaria, Lampa, Banggai Laut, SULAWESI TENGAH)	PENDAPATAN ASLI DAERAH (PAD)			Perangkat Daerah			UPT Wil. VI Banggai Kepulauan

NO	KODE	URUSAN/BIDANG URUSAN/PROGRAM/KEGIATAN/ SUB KEGIATAN	INDIKATOR PROGRAM/KEGIATAN/SUB KEGIATAN	Target Akhir Periode RPJMD	REALISASI CAPAIAN RKPD TAHUN 2022	PRAKIRAAN CAPAIAN TARGET RKPD TAHUN 2023	CAPAIAN KINERJA DAN KERANGKA PENDANAAN						KELOMPOK SASARAN	PRAKIRAAN MAJU RENCANA TAHUN 2025		PERANGKAT DAERAH PENANGGUNG JAWAB
							TARGET 2024	PAGU INDIKATIF (Rp)	LOKASI	SUMBER DANA	PRIORITAS			TARGET	PAGU INDIKATIF (Rp)	
											NASIONAL	DAERAH				
1	2	3	4	5	6	7	8	9	10	11	12	13	14	15	16	17
			Belanja Jasa Tenaga Pelayanan Umum (Paket)				4	128.400.000,00	(Jl. Jogugu Zakaria, Lampa, Banggai Laut, SULAWESI TENGAH)	PENDAPATAN ASLI DAERAH (PAD)			Perangkat Daerah			UPT Wil. VI Banggai Kepulauan
			Belanja Jasa Tenaga Kebersihan (Paket)				1	36.000.000,00	(Jl. Jogugu Zakaria, Lampa, Banggai Laut, SULAWESI TENGAH)	PENDAPATAN ASLI DAERAH (PAD)			Perangkat Daerah			UPT Wil. VI Banggai Kepulauan
			Belanja Jasa Tenaga Keamanan (Paket)				1	48.000.000,00	(Jl. Jogugu Zakaria, Lampa, Banggai Laut, SULAWESI TENGAH)	PENDAPATAN ASLI DAERAH (PAD)			Perangkat Daerah			UPT Wil. VI Banggai Kepulauan
			Belanja Alat/Bahan untuk Kegiatan Kantor-Bahan Komputer (Paket)				1	4.570.500,00	(Jl. Jogugu Zakaria, Lampa, Banggai Laut, SULAWESI TENGAH)	PENDAPATAN ASLI DAERAH (PAD)			Perangkat Daerah			UPT Wil. VI Banggai Kepulauan
			Jumlah Paket Peralatan dan Perlengkapan Kantor yang Disediakan (Paket)		4.00	4.00	4.00		(Jl. Daud Lapau, Tuweley, Kec. Baolan, Kabupaten Toli-Toli, SULAWESI TENGAH)					4.00		UPT Wil. VII Toli-Toli
			Belanja Alat/Bahan untuk Kegiatan Kantor- Bahan Cetak (Paket)				1	2.245.598,00	(Jl. Daud Lapau, Tuweley, Kec. Baolan, Kabupaten Toli-Toli, SULAWESI TENGAH)	PENDAPATAN ASLI DAERAH (PAD)			Perangkat Daerah			UPT Wil. VII Toli-Toli
			Belanja alat/Bahan untuk Kegiatan Kantor-Benda Pos (Paket)				1	1.500.000,00	(Jl. Daud Lapau, Tuweley, Kec. Baolan, Kabupaten Toli-Toli, SULAWESI TENGAH)	PENDAPATAN ASLI DAERAH (PAD)			Perangkat Daerah			UPT Wil. VII Toli-Toli
			Belanja Alat/Bahan untuk Kegiatan Kantor-Bahan Komputer (Paket)				1	9.322.000,00	(Jl. Daud Lapau, Tuweley, Kec. Baolan, Kabupaten Toli-Toli, SULAWESI TENGAH)	PENDAPATAN ASLI DAERAH (PAD)			Perangkat Daerah			UPT Wil. VII Toli-Toli
			Belanja Jasa Tenaga Pelayanan Umum (Paket)				5	292.200.000,00	(Jl. Daud Lapau, Tuweley, Kec. Baolan, Kabupaten Toli-Toli, SULAWESI TENGAH)	PENDAPATAN ASLI DAERAH (PAD)			Perangkat Daerah			UPT Wil. VII Toli-Toli
			Belanja Jasa Tenaga Kebersihan (Paket)				2	18.000.000,00	(Jl. Daud Lapau, Tuweley, Kec. Baolan, Kabupaten Toli-Toli, SULAWESI TENGAH)	PENDAPATAN ASLI DAERAH (PAD)			Perangkat Daerah			UPT Wil. VII Toli-Toli
			Belanja Peralatan Kebersihan dan Bahan Pembersih (Paket)				1	4.946.460,00	(Jl. Daud Lapau, Tuweley, Kec. Baolan, Kabupaten Toli-Toli, SULAWESI TENGAH)	PENDAPATAN ASLI DAERAH (PAD)			Perangkat Daerah			UPT Wil. VII Toli-Toli
			Belanja Belanja Alat Tulis Kantor (Paket)				5	18.649.850,00	(Jl. Daud Lapau, Tuweley, Kec. Baolan, Kabupaten Toli-Toli, SULAWESI TENGAH)	PENDAPATAN ASLI DAERAH (PAD)			Perangkat Daerah			UPT Wil. VII Toli-Toli
			Belanja alat/Bahan untuk Kegiatan Kantor- Kertas dan Cover (Paket)				5	17.567.196,00	(Jl. Daud Lapau, Tuweley, Kec. Baolan, Kabupaten Toli-Toli, SULAWESI TENGAH)	PENDAPATAN ASLI DAERAH (PAD)			Perangkat Daerah			UPT Wil. VII Toli-Toli
			Jumlah Paket Peralatan dan Perlengkapan Kantor yang Disediakan (Paket)		3	3	3		(Kabupaten Buol, SULAWESI TENGAH)					3		UPT Wil. VIII Buol
			Belanja Jasa Tenaga Kebersihan (Paket)				5	18.000.000,00	(Kabupaten Buol, SULAWESI TENGAH)	PENDAPATAN ASLI DAERAH (PAD)			Perangkat Daerah			UPT Wil. VIII Buol
			Belanja Jasa Petugas Penjaga Kantor/Satpam (Paket)				5	48.000.000,00	(Kabupaten Buol, SULAWESI TENGAH)	PENDAPATAN ASLI DAERAH (PAD)			Perangkat Daerah			UPT Wil. VIII Buol

NO	KODE	URUSAN/BIDANG URUSAN/PROGRAM/KEGIATAN/ SUB KEGIATAN	INDIKATOR PROGRAM/KEGIATAN/SUB KEGIATAN	Target Akhir Periode RPJMD	REALISASI CAPAIAN RKP TAHUN 2022	PRAKIRAAN CAPAIAN TARGET RKP TAHUN 2023	CAPAIAN KINERJA DAN KERANGKA PENDANAAN						KELOMPOK SASARAN	PRAKIRAAN MAJU RENCANA TAHUN 2025		PERANGKAT DAERAH PENANGGUNG JAWAB
							TARGET 2024	PAGU INDIKATIF (Rp)	LOKASI	SUMBER DANA	PRIORITAS			TARGET	PAGU INDIKATIF (Rp)	
											NASIONAL	DAERAH				
1	2	3	4	5	6	7	8	9	10	11	12	13	14	15	16	17
			Belanja Jasa Tenaga Pelayanan Umum (Paket)				5	172.800.000,00	(Kabupaten Buol, SULAWESI TENGAH)	PENDAPATAN ASLI DAERAH (PAD)			Perangkat Daerah			UPT Wil. VIII Buol
			Belanja Cetak dan Penggandaan (Paket)				1	2.614.173,00	(Kabupaten Buol, SULAWESI TENGAH)	PENDAPATAN ASLI DAERAH (PAD)			Perangkat Daerah			UPT Wil. VIII Buol
			Belanja Alat/Bahan untuk Kegiatan Kantor-Alat Tulis Kantor (Paket)				5	5.324.900,00	(Kabupaten Buol, SULAWESI TENGAH)	PENDAPATAN ASLI DAERAH (PAD)			Perangkat Daerah			UPT Wil. VIII Buol
			Belanja Materai (Paket)				1	1.000.000,00	(Kabupaten Buol, SULAWESI TENGAH)	PENDAPATAN ASLI DAERAH (PAD)			Perangkat Daerah			UPT Wil. VIII Buol
			Belanja Alat/Bahan untuk Kegiatan Kantor-Kertas dan Cover (Paket)				5	19.183.000,00	(Kabupaten Buol, SULAWESI TENGAH)	PENDAPATAN ASLI DAERAH (PAD)			Perangkat Daerah			UPT Wil. VIII Buol
			Belanja Alat/Bahan untuk Kegiatan Kantor-Bahan Komputer (Paket)				1	4.482.500,00	(Kabupaten Buol, SULAWESI TENGAH)	PENDAPATAN ASLI DAERAH (PAD)			Perangkat Daerah			UPT Wil. VIII Buol
			Belanja Alat/Bahan untuk Kegiatan Kantor-Alat/Bahan untuk Kegiatan Kantor Lainnya (Paket)				1	4.403.700,00	(Kabupaten Buol, SULAWESI TENGAH)	PENDAPATAN ASLI DAERAH (PAD)			Perangkat Daerah			UPT Wil. VIII Buol
			Belanja Jasa Tenaga Pelayanan Umum (Paket)				5	97.200.000,00	(Kabupaten Buol, SULAWESI TENGAH)	PENDAPATAN ASLI DAERAH (PAD)			Perangkat Daerah			UPT Wil. VIII Buol
			Jumlah Paket Peralatan dan Perlengkapan Kantor yang Disediakan (Paket)		5	5	5		(Jl. Sungai Bongka Kel, Uentanaga Atas, Kec. Ampana Kota, Kabupaten Tojo Una-Una, SULAWESI TENGAH)					5		UPT Wil. IX Tojo Una-Una
			Belanja Jasa Tenaga Pelayanan Umum (Paket)				6	160.800.000,00	(Jl. Sungai Bongka Kel, Uentanaga Atas, Kec. Ampana Kota, Kabupaten Tojo Una-Una, SULAWESI TENGAH)	PENDAPATAN ASLI DAERAH (PAD)			Perangkat Daerah			UPT Wil. IX Tojo Una-Una
			Belanja Belanja Jasa Tenaga Kebersihan (Paket)				6	72.000.000,00	(Jl. Sungai Bongka Kel, Uentanaga Atas, Kec. Ampana Kota, Kabupaten Tojo Una-Una, SULAWESI TENGAH)	PENDAPATAN ASLI DAERAH (PAD)			Perangkat Daerah			UPT Wil. IX Tojo Una-Una
			Belanja Belanja Jasa Tenaga Keamanan (Paket)				3	36.000.000,00	(Jl. Sungai Bongka Kel, Uentanaga Atas, Kec. Ampana Kota, Kabupaten Tojo Una-Una, SULAWESI TENGAH)	PENDAPATAN ASLI DAERAH (PAD)			Perangkat Daerah			UPT Wil. IX Tojo Una-Una
			Belanja Alat/Bahan untuk Kegiatan Kantor-Kertas dan Cover (Paket)				1	7.909.400,00	(Jl. Sungai Bongka Kel, Uentanaga Atas, Kec. Ampana Kota, Kabupaten Tojo Una-Una, SULAWESI TENGAH)	PENDAPATAN ASLI DAERAH (PAD)			Perangkat Daerah			UPT Wil. IX Tojo Una-Una
			Belanja Alat/Bahan untuk Kegiatan Kantor-Alat Tulis Kantor (Paket)				1	15.288.450,00	(Jl. Sungai Bongka Kel, Uentanaga Atas, Kec. Ampana Kota, Kabupaten Tojo Una-Una, SULAWESI TENGAH)	PENDAPATAN ASLI DAERAH (PAD)			Perangkat Daerah			UPT Wil. IX Tojo Una-Una

NO	KODE	URUSAN/BIDANG URUSAN/PROGRAM/KEGIATAN/ SUB KEGIATAN	INDIKATOR PROGRAM/KEGIATAN/SUB KEGIATAN	Target Akhir Periode RPJMD	REALISASI CAPAIAN RKPD TAHUN 2022	PRAKIRAAN CAPAIAN TARGET RKPD TAHUN 2023	CAPAIAN KINERJA DAN KERANGKA PENDANAAN						KELOMPOK SASARAN	PRAKIRAAN MAJU RENCANA TAHUN 2025		PERANGKAT DAERAH PENANGGUNG JAWAB
							TARGET 2024	PAGU INDIKATIF (Rp)	LOKASI	SUMBER DANA	PRIORITAS			TARGET	PAGU INDIKATIF (Rp)	
											NASIONAL	DAERAH				
1	2	3	4	5	6	7	8	9	10	11	12	13	14	15	16	17
			Belanja Alat/Bahan untuk Kegiatan Kantor-Bahan Cetak (Paket)				1	3.533.600,00	(Jl. Sungai Bongka Kel, Uentanaga Atas, Kec. Ampana Kota, Kabupaten Tojo Una-Una, SULAWESI TENGAH)	PENDAPATAN ASLI DAERAH (PAD)			Perangkat Daerah			UPT Wil. IX Tojo Una-Una
			Belanja Alat/Bahan untuk Kegiatan Kantor-Benda Pos (Paket)				1	1.000.000,00	(Jl. Sungai Bongka Kel, Uentanaga Atas, Kec. Ampana Kota, Kabupaten Tojo Una-Una, SULAWESI TENGAH)	PENDAPATAN ASLI DAERAH (PAD)			Perangkat Daerah			UPT Wil. IX Tojo Una-Una
			Belanja Alat/Bahan untuk Kegiatan Kantor-Bahan Komputer (Paket)				1	4.191.000,00	(Jl. Sungai Bongka Kel, Uentanaga Atas, Kec. Ampana Kota, Kabupaten Tojo Una-Una, SULAWESI TENGAH)	PENDAPATAN ASLI DAERAH (PAD)			Perangkat Daerah			UPT Wil. IX Tojo Una-Una
			Belanja Alat/Bahan untuk Kegiatan Kantor-Alat/Bahan untuk Kegiatan Kantor Lainnya (Paket)				1	1.979.000,00	(Jl. Sungai Bongka Kel, Uentanaga Atas, Kec. Ampana Kota, Kabupaten Tojo Una-Una, SULAWESI TENGAH)	PENDAPATAN ASLI DAERAH (PAD)			Perangkat Daerah			UPT Wil. IX Tojo Una-Una
			Belanja Makan dan Minum Rapat (Paket)				1	10.800.000,00	(Jl. Sungai Bongka Kel, Uentanaga Atas, Kec. Ampana Kota, Kabupaten Tojo Una-Una, SULAWESI TENGAH)	PENDAPATAN ASLI DAERAH (PAD)			Perangkat Daerah			UPT Wil. IX Tojo Una-Una
			Jumlah Paket Peralatan dan Perlengkapan Kantor yang Disediakan (Paket)		3	3	3		(Jl. Gn. Bale, Kec. Banawa, Kabupaten Donggala, SULAWESI TENGAH)					3		UPT Wil. X Donggala
			Belanja alat/bahan untuk kegiatan kantor-kertas dan cover (Paket)				1	8.709.330,00	(Jl. Gn. Bale, Kec. Banawa, Kabupaten Donggala, SULAWESI TENGAH)	PENDAPATAN ASLI DAERAH (PAD)			Perangkat Daerah			UPT Wil. X Donggala
			Belanja alat/bahan untuk kegiatan kantor-ATK (Paket)				1	24.951.500,00	(Jl. Gn. Bale, Kec. Banawa, Kabupaten Donggala, SULAWESI TENGAH)	PENDAPATAN ASLI DAERAH (PAD)			Perangkat Daerah			UPT Wil. X Donggala
			Belanja alat/bahan untuk kegiatan kantor-bahan cetak (Paket)				1	160.573,00	(Jl. Gn. Bale, Kec. Banawa, Kabupaten Donggala, SULAWESI TENGAH)	PENDAPATAN ASLI DAERAH (PAD)			Perangkat Daerah			UPT Wil. X Donggala
			Belanja alat/bahan untuk kegiatan kantor-bahan cetak (Paket)				1	2.900.000,00	(Jl. Gn. Bale, Kec. Banawa, Kabupaten Donggala, SULAWESI TENGAH)	PENDAPATAN ASLI DAERAH (PAD)			Perangkat Daerah			UPT Wil. X Donggala
			Belanja alat/bahan untuk kegiatan kantor-bahan cetak (Paket)				1	1.672.650,00	(Jl. Gn. Bale, Kec. Banawa, Kabupaten Donggala, SULAWESI TENGAH)	PENDAPATAN ASLI DAERAH (PAD)			Perangkat Daerah			UPT Wil. X Donggala
			Belanja alat/bahan untuk kegiatan kantor-benda pos (Paket)				1	600.000,00	(Jl. Gn. Bale, Kec. Banawa, Kabupaten Donggala, SULAWESI TENGAH)	PENDAPATAN ASLI DAERAH (PAD)			Perangkat Daerah			UPT Wil. X Donggala

NO	KODE	URUSAN/BIDANG URUSAN/PROGRAM/KEGIATAN/ SUB KEGIATAN	INDIKATOR PROGRAM/KEGIATAN/SUB KEGIATAN	Target Akhir Periode RPJMD	REALISASI CAPAIAN RKPD TAHUN 2022	PRAKIRAAN CAPAIAN TARGET RKPD TAHUN 2023	CAPAIAN KINERJA DAN KERANGKA PENDANAAN					KELOMPOK SASARAN	PRAKIRAAN MAJU RENCANA TAHUN 2025		PERANGKAT DAERAH PENANGGUNG JAWAB	
							TARGET 2024	PAGU INDIKATIF (Rp)	LOKASI	SUMBER DANA	PRIORITAS		TARGET	PAGU INDIKATIF (Rp)		
											NASIONAL					DAERAH
1	2	3	4	5	6	7	8	9	10	11	12	13	14	15	16	17
			Belanja Jasa kantor (Paket)				1	370.200.000,00	(Jl. Gn. Bale, Kec. Banawa, Kabupaten Donggala, SULAWESI TENGAH)	PENDAPATAN ASLI DAERAH (PAD)			Perangkat Daerah			UPT Wil. X Donggala
			Jumlah Paket Peralatan dan Perlengkapan Kantor yang Disediakan (Paket)		4	4	4		(Jl. Guru Tua No.21, Kalukubula, Kec. Sigi Biromaru, SULAWESI TENGAH)					4		UPT Wil. XI Sigi
			Belanja Alat/Bahan untuk Kegiatan Kantor-Alat Tulis Kantor (Paket)				5	18.793.850,00	(Jl. Guru Tua No.21, Kalukubula, Kec. Sigi Biromaru, SULAWESI TENGAH)	PENDAPATAN ASLI DAERAH (PAD)			Perangkat Daerah			UPT Wil. XI Sigi
			Belanja Alat/Bahan untuk Kegiatan Kantor- Bahan Cetak (Paket)				1	12.442.500,00	(Jl. Guru Tua No.21, Kalukubula, Kec. Sigi Biromaru, SULAWESI TENGAH)	PENDAPATAN ASLI DAERAH (PAD)			Perangkat Daerah			UPT Wil. XI Sigi
			Belanja Alat/Bahan untuk Kegiatan Kantor- Bahan Cetak (Paket)				1	1.003.800,00	(Jl. Guru Tua No.21, Kalukubula, Kec. Sigi Biromaru, SULAWESI TENGAH)	PENDAPATAN ASLI DAERAH (PAD)			Perangkat Daerah			UPT Wil. XI Sigi
			Belanja Alat/Bahan untuk Kegiatan Kantor-Alat/Bahan untuk Kegiatan Kantor Lainnya (Paket)				1	12.158.110,00	(Jl. Guru Tua No.21, Kalukubula, Kec. Sigi Biromaru, SULAWESI TENGAH)	PENDAPATAN ASLI DAERAH (PAD)			Perangkat Daerah			UPT Wil. XI Sigi
			Belanja Alat/Bahan untuk Kegiatan Kantor-Alat Tulis Kantor (Perangko Materai) (Paket)				1	880.000,00	(Jl. Guru Tua No.21, Kalukubula, Kec. Sigi Biromaru, SULAWESI TENGAH)	PENDAPATAN ASLI DAERAH (PAD)			Perangkat Daerah			UPT Wil. XI Sigi
			Belanja Alat Listrik (Paket)				1	10.000.000,00	(Jl. Guru Tua No.21, Kalukubula, Kec. Sigi Biromaru, SULAWESI TENGAH)	PENDAPATAN ASLI DAERAH (PAD)			Perangkat Daerah			UPT Wil. XI Sigi
			Belanja Makanan dan Minuman Rapat (Kegiatan)				1	14.700.000,00	(Jl. Guru Tua No.21, Kalukubula, Kec. Sigi Biromaru, SULAWESI TENGAH)	PENDAPATAN ASLI DAERAH (PAD)			Perangkat Daerah			UPT Wil. XI Sigi
			Belanja Jasa Tenaga Pelayanan Umum (Paket)				1	412.800.000,00	(Jl. Guru Tua No.21, Kalukubula, Kec. Sigi Biromaru, SULAWESI TENGAH)	PENDAPATAN ASLI DAERAH (PAD)			Perangkat Daerah			UPT Wil. XI Sigi
			Belanja Jasa Tenaga Keamanan (Paket)				1	72.000.000,00	(Jl. Guru Tua No.21, Kalukubula, Kec. Sigi Biromaru, SULAWESI TENGAH)	PENDAPATAN ASLI DAERAH (PAD)			Perangkat Daerah			UPT Wil. XI Sigi
			Belanja Jasa Tenaga Kebersihan (Paket)				1	54.000.000,00	(Jl. Guru Tua No.21, Kalukubula, Kec. Sigi Biromaru, SULAWESI TENGAH)	PENDAPATAN ASLI DAERAH (PAD)			Perangkat Daerah			UPT Wil. XI Sigi
			Jumlah Paket Peralatan dan Perlengkapan Kantor yang Disediakan (Paket)		5	0.00	5.00		(Palu, SULAWESI TENGAH)					5.00		Badan Pengelolaan Keuangan dan Aset Daerah Provinsi Sulawesi Tengah
			Bahan Komputer (Paket)				5	97.570.000,00	(Palu, SULAWESI TENGAH)	PENDAPATAN ASLI DAERAH (PAD)			Aparatur BPKAD			Badan Pengelolaan Keuangan dan Aset Daerah Provinsi Sulawesi Tengah
			Alat Tulis Kantor (Paket)				5	38.073.900,00	(Palu, SULAWESI TENGAH)	PENDAPATAN ASLI DAERAH (PAD)			Aparatur BPKAD			Badan Pengelolaan Keuangan dan Aset Daerah Provinsi Sulawesi Tengah

NO	KODE	URUSAN/BIDANG URUSAN/PROGRAM/KEGIATAN/ SUB KEGIATAN	INDIKATOR PROGRAM/KEGIATAN/SUB KEGIATAN	Target Akhir Periode RPJMD	REALISASI CAPAIAN RKPD TAHUN 2022	PRAKIRAAN CAPAIAN TARGET RKPD TAHUN 2023	CAPAIAN KINERJA DAN KERANGKA PENDANAAN						KELOMPOK SASARAN	PRAKIRAAN MAJU RENCANA TAHUN 2025		PERANGKAT DAERAH PENANGGUNG JAWAB
							TARGET 2024	PAGU INDIKATIF (Rp)	LOKASI	SUMBER DANA	PRIORITAS			TARGET	PAGU INDIKATIF (Rp)	
											NASIONAL	DAERAH				
1	2	3	4	5	6	7	8	9	10	11	12	13	14	15	16	17
5.02.01.1.06.0003	Penyediaan Peralatan Rumah Tangga	Sewa Alat Kantor Lainnya (Paket)					5	50.000.000,00	(Palu, SULAWESI TENGAH)	PENDAPATAN ASLI DAERAH (PAD)			Aparatur BPKAD			Badan Pengelolaan Keuangan dan Aset Daerah Provinsi Sulawesi Tengah
		Kertas dan Cover (Paket)					5	37.692.500,00	(PALU, SULAWESI TENGAH)	PENDAPATAN ASLI DAERAH (PAD)			Aparatur BPKAD			Badan Pengelolaan Keuangan dan Aset Daerah Provinsi Sulawesi Tengah
5.02.01.1.06.0005	Penyediaan Barang Cetak dan Penggandaan	Jumlah Paket Peralatan Rumah Tangga yang Disediakan (Paket)			1	0.00	1.00	113.515.424,00	(Palu, SULAWESI TENGAH)					1.00	130.542.738,00	Badan Pengelolaan Keuangan dan Aset Daerah Provinsi Sulawesi Tengah
		Alat/ Bahan untuk Kegiatan Kantor Lainnya (Paket)					1	113.515.424,00	(Palu, SULAWESI TENGAH)	PENDAPATAN ASLI DAERAH (PAD)			Aparatur BPKAD			Badan Pengelolaan Keuangan dan Aset Daerah Provinsi Sulawesi Tengah
5.02.01.1.06.0009	Penyelenggaraan Rapat Koordinasi dan Konsultasi SKPD	Jumlah Paket Barang Cetak dan Penggandaan yang Disediakan (Paket)			5	7	5	754.016.820,00	(Jl. Prof Moh. Yamin No. 34 Palu, SULAWESI TENGAH)		Meningkatkan Sumber Daya Manusia Yang Berkualitas Dan Berdaya Saing			5	2.033.061.609,00	Badan Pendapatan Daerah Provinsi Sulawesi Tengah
		Belanja Alat/Bahan untuk Kegiatan Kantor-Alat Tulis Kantor (Paket)					5	125.000.000,00	(Jl. Prof Moh. Yamin No. 34 Palu, SULAWESI TENGAH)	PENDAPATAN ASLI DAERAH (PAD)			Perangkat Daerah			Badan Pendapatan Daerah Provinsi Sulawesi Tengah
5.02.01.1.06.0009	Penyelenggaraan Rapat Koordinasi dan Konsultasi SKPD	Belanja Alat/Bahan untuk Kegiatan Kantor- Bahan Cetak (Paket)					5	369.170.800,00	(Jl. Prof Moh. Yamin No. 34 Palu, SULAWESI TENGAH)	PENDAPATAN ASLI DAERAH (PAD)			Perangkat Daerah			Badan Pendapatan Daerah Provinsi Sulawesi Tengah
		Jumlah Paket Barang Cetak dan Penggandaan yang Disediakan (Paket)			164341	0.00	130540.00			(Palu, SULAWESI TENGAH)				130540.00		Badan Pengelolaan Keuangan dan Aset Daerah Provinsi Sulawesi Tengah
5.02.01.1.06.0009	Penyelenggaraan Rapat Koordinasi dan Konsultasi SKPD	Alat Tulis Kantor (Lembar)					130.540	100.218.450,00	(Palu, SULAWESI TENGAH)	PENDAPATAN ASLI DAERAH (PAD)			Aparatur BPKAD			Badan Pengelolaan Keuangan dan Aset Daerah Provinsi Sulawesi Tengah
		Bahan Cetak (Lembar)					130.540	144.627.570,00	(PALU, SULAWESI TENGAH)	PENDAPATAN ASLI DAERAH (PAD)			Aparatur BPKAD			Badan Pengelolaan Keuangan dan Aset Daerah Provinsi Sulawesi Tengah
5.02.01.1.06.0009	Penyelenggaraan Rapat Koordinasi dan Konsultasi SKPD	Benda Pos (Lembar)					130.540	15.000.000,00	(PALU, SULAWESI TENGAH)	PENDAPATAN ASLI DAERAH (PAD)			Aparatur BPKAD			Badan Pengelolaan Keuangan dan Aset Daerah Provinsi Sulawesi Tengah
		Jumlah Laporan Penyelenggaraan Rapat Koordinasi dan Konsultasi SKPD (Laporan)			4	4	4	1.084.040.143,00			Meningkatkan Sumber Daya Manusia Yang Berkualitas Dan Berdaya Saing			4	6.233.230.824,75	Badan Pendapatan Daerah Provinsi Sulawesi Tengah
							1	33.000.000,00	(Jl. Prof Moh. Yamin No. 34 Palu, SULAWESI TENGAH)	PENDAPATAN ASLI DAERAH (PAD)			Perangkat Daerah			Badan Pendapatan Daerah Provinsi Sulawesi Tengah

NO	KODE	URUSAN/BIDANG URUSAN/PROGRAM/KEGIATAN/ SUB KEGIATAN	INDIKATOR PROGRAM/KEGIATAN/SUB KEGIATAN	Target Akhir Periode RPJMD	REALISASI CAPAIAN RKPD TAHUN 2022	PRAKIRAAN CAPAIAN TARGET RKPD TAHUN 2023	CAPAIAN KINERJA DAN KERANGKA PENDANAAN					KELOMPOK SASARAN	PRAKIRAAN MAJU RENCANA TAHUN 2025		PERANGKAT DAERAH PENANGGUNG JAWAB	
							TARGET 2024	PAGU INDIKATIF (Rp)	LOKASI	SUMBER DANA	PRIORITAS		TARGET	PAGU INDIKATIF (Rp)		
											NASIONAL					DAERAH
1	2	3	4	5	6	7	8	9	10	11	12	13	14	15	16	17
			Belanja Makanan dan Minuman Jamuan Tamu (Laporan)				1	34.500.000,00	(Jl. Prof Moh. Yamin No. 34 Palu, SULAWESI TENGAH)	PENDAPATAN ASLI DAERAH (PAD)			Perangkat Daerah			Badan Pendapatan Daerah Provinsi Sulawesi Tengah
			Belanja Alat/Bahan untuk Kegiatan Kantor- Bahan Cetak (Laporan)				1	9.004.873,00	(Jl. Prof Moh. Yamin No. 34 Palu, SULAWESI TENGAH)	PENDAPATAN ASLI DAERAH (PAD)			Perangkat Daerah			Badan Pendapatan Daerah Provinsi Sulawesi Tengah
			Belanja Perjalanan Dinas Biasa (Laporan)				1	290.868.000,00	(Jl. Prof Moh. Yamin No. 34 Palu, SULAWESI TENGAH)	PENDAPATAN ASLI DAERAH (PAD)			Perangkat Daerah			Badan Pendapatan Daerah Provinsi Sulawesi Tengah
			Belanja Perjalanan Dinas Dalam Kota (Laporan)				1	4.500.000,00	(Jl. Prof Moh. Yamin No. 34 Palu, SULAWESI TENGAH)	PENDAPATAN ASLI DAERAH (PAD)			Perangkat Daerah			Badan Pendapatan Daerah Provinsi Sulawesi Tengah
			Jumlah Laporan Penyelenggaraan Rapat Koordinasi dan Konsultasi SKPD (Laporan)		1	0.00	1.00		(Palu, SULAWESI TENGAH)					1.00		Badan Pengelolaan Keuangan dan Aset Daerah Provinsi Sulawesi Tengah
			Kawat/Faksimili/Internet/ TV Berlagganan (Laporan)				1	21.000.000,00	(PALU, SULAWESI TENGAH)	PENDAPATAN ASLI DAERAH (PAD)			Aparatur BPKAD			Badan Pengelolaan Keuangan dan Aset Daerah Provinsi Sulawesi Tengah
			Bahan Cetak (Laporan)				1	31.628.750,00	(PALU, SULAWESI TENGAH)	PENDAPATAN ASLI DAERAH (PAD)			Aparatur BPKAD			Badan Pengelolaan Keuangan dan Aset Daerah Provinsi Sulawesi Tengah
			Bahan Lainnya (Laporan)				1	46.433.520,00	(Palu, SULAWESI TENGAH)	Sisa Lebih Perhitungan Anggaran Tahun Sebelumnya			Aparatur BPKAD			Badan Pengelolaan Keuangan dan Aset Daerah Provinsi Sulawesi Tengah
			Perjalanan Dinas Biasa (Laporan)				1	401.140.000,00	(PALU, SULAWESI TENGAH)	PENDAPATAN ASLI DAERAH (PAD)			Aparatur BPKAD			Badan Pengelolaan Keuangan dan Aset Daerah Provinsi Sulawesi Tengah
			Makanan dan Minuman Rapat (Laporan)				1	211.965.000,00	(PALU, SULAWESI TENGAH)	PENDAPATAN ASLI DAERAH (PAD)			Aparatur BPKAD			Badan Pengelolaan Keuangan dan Aset Daerah Provinsi Sulawesi Tengah
	5.02.01.1.06.0011	Dukungan Pelaksanaan Sistem Pemerintahan Berbasis Elektronik pada SKPD						200.000.000,00				Meningkatkan Sumber Daya Manusia Yang Berkualitas Dan Berdaya Saing			690.000.000,00	
			Jumlah Dokumen Dukungan Pelaksanaan Sistem Pemerintahan Berbasis Elektronik pada SKPD (Dokumen)		1.00	1.00	1.00		(Jl. Prof Moh. Yamin No. 34 Palu, SULAWESI TENGAH)					1.00		Badan Pendapatan Daerah Provinsi Sulawesi Tengah
			Belanja Honorarium (Paket)				1	15.800.000,00	(Jl. Prof Moh. Yamin No. 34 Palu, SULAWESI TENGAH)	PENDAPATAN ASLI DAERAH (PAD)			Perangkat Daerah			Badan Pendapatan Daerah Provinsi Sulawesi Tengah
			Belanja Perjalanan Dinas Dalam dan Luar Daerah (Dokumen)				1	162.604.000,00	(Jl. Prof Moh. Yamin No. 34 Palu, SULAWESI TENGAH)	PENDAPATAN ASLI DAERAH (PAD)			Perangkat Daerah			Badan Pendapatan Daerah Provinsi Sulawesi Tengah
			Belanja ATK dan Makan Minum (Dokumen)				1	21.596.000,00	(Jl. Prof Moh. Yamin No. 34 Palu, SULAWESI TENGAH)	PENDAPATAN ASLI DAERAH (PAD)			Perangkat Daerah			Badan Pendapatan Daerah Provinsi Sulawesi Tengah

NO	KODE	URUSAN/BIDANG URUSAN/PROGRAM/KEGIATAN/ SUB KEGIATAN	INDIKATOR PROGRAM/KEGIATAN/SUB KEGIATAN	Target Akhir Periode RPJMD	REALISASI CAPAIAN RKPD TAHUN 2022	PRAKIRAAN CAPAIAN TARGET RKPD TAHUN 2023	CAPAIAN KINERJA DAN KERANGKA PENDANAAN						KELOMPOK SASARAN	PRAKIRAAN MAJU RENCANA TAHUN 2025		PERANGKAT DAERAH PENANGGUB JAWAB		
							TARGET 2024	PAGU INDIKATIF (Rp)	LOKASI	SUMBER DANA	PRIORITAS			TARGET	PAGU INDIKATIF (Rp)			
											NASIONAL	DAERAH						
1	2	3	4	5	6	7	8	9	10	11	12	13	14	15	16	17		
5.02.01.1.07	5.02.01.1.07	Pengadaan Barang Milik Daerah Penunjang Urusan Pemerintah Daerah						2.479.017.790,00			Meningkatkan Sumber Daya Manusia Yang Berkualitas Dan Berdaya Saing	Meningkatkan Daya Saing produk dan komoditas Unggulan Daerah yang Berdampak pada Peningkatan Nilai Tambah dan Pendapatan Masyarakat			6.553.066.259,85			
			<i>Jumlah Laporan Pengelolaan Barang Milik Daerah (Laporan)</i>				1		<i>(Jl. Prof Moh. Yamin No. 34 Palu, SULAWESI TENGAH)</i>						143485457 3		<i>Badan Pendapatan Daerah Provinsi Sulawesi Tengah</i>	
															1		<i>Badan Pengelolaan Keuangan dan Aset Daerah Provinsi Sulawesi Tengah</i>	
	5.02.01.1.07.0001	Pengadaan Kendaraan Perorangan Dinas atau Kendaraan Dinas Jabatan							534.571.667,00									
			<i>Jumlah Unit Kendaraan Perorangan Dinas atau Kendaraan Dinas Jabatan yang Disediakan (Unit)</i>		2	0.00	2.00		<i>(Palu, SULAWESI TENGAH)</i>							2.00		<i>Badan Pengelolaan Keuangan dan Aset Daerah Provinsi Sulawesi Tengah</i>
									534.571.667,00	<i>(Palu, SULAWESI TENGAH)</i>	<i>Sisa Lebih Perhitungan Anggaran Tahun Sebelumnya</i>			<i>Sarana dan Prasarana Lingkup BPKAD</i>			<i>Badan Pengelolaan Keuangan dan Aset Daerah Provinsi Sulawesi Tengah</i>	
	5.02.01.1.07.0005	Pengadaan Mebel							150.000.000,00									
			<i>Jumlah Paket Mebel yang Disediakan (Paket)</i>		1	0.00	1.00		<i>(Palu, SULAWESI TENGAH)</i>							1.00		<i>Badan Pengelolaan Keuangan dan Aset Daerah Provinsi Sulawesi Tengah</i>
			<i>Bahan Cetak (Unit)</i>				1		714.635,00	<i>(PALU, SULAWESI TENGAH)</i>	<i>Sisa Lebih Perhitungan Anggaran Tahun Sebelumnya</i>			<i>Aparatur BPKAD</i>				<i>Badan Pengelolaan Keuangan dan Aset Daerah Provinsi Sulawesi Tengah</i>
									149.285.365,00	<i>(Palu, SULAWESI TENGAH)</i>	<i>Sisa Lebih Perhitungan Anggaran Tahun Sebelumnya</i>			<i>Sarana dan Prasarana Lingkup BPKAD</i>			<i>Badan Pengelolaan Keuangan dan Aset Daerah Provinsi Sulawesi Tengah</i>	
	5.02.01.1.07.0007	Pengadaan Aset Tetap Lainnya							199.591.550,00									
			<i>Jumlah Unit Aset Tetap Lainnya yang Disediakan (Unit)</i>		11	0.00	1.00		<i>(Palu, SULAWESI TENGAH)</i>							1.00		<i>Badan Pengelolaan Keuangan dan Aset Daerah Provinsi Sulawesi Tengah</i>
<i>Personal Computer (Unit)</i>						1		162.800.000,00	<i>(Palu, SULAWESI TENGAH)</i>	<i>Sisa Lebih Perhitungan Anggaran Tahun Sebelumnya</i>			<i>Sarana dan Prasarana Lingkup BPKAD</i>				<i>Badan Pengelolaan Keuangan dan Aset Daerah Provinsi Sulawesi Tengah</i>	
								36.791.550,00	<i>(PALU, SULAWESI TENGAH)</i>	<i>Sisa Lebih Perhitungan Anggaran Tahun Sebelumnya</i>			<i>Sarana dan Prasarana Lingkup BPKAD</i>			<i>Badan Pengelolaan Keuangan dan Aset Daerah Provinsi Sulawesi Tengah</i>		
5.02.01.1.07.0009	Pengadaan Gedung Kantor atau Bangunan Lainnya							160.000.000,00										
		<i>Jumlah Unit Gedung Kantor atau Bangunan Lainnya yang Disediakan (Unit)</i>		1	0.00	1.00		<i>(Palu, SULAWESI TENGAH)</i>							1.00		<i>Badan Pengelolaan Keuangan dan Aset Daerah Provinsi Sulawesi Tengah</i>	

NO	KODE	URUSAN/BIDANG URUSAN/PROGRAM/KEGIATAN/ SUB KEGIATAN	INDIKATOR PROGRAM/KEGIATAN/SUB KEGIATAN	Target Akhir Periode RPJMD	REALISASI CAPAIAN RKPD TAHUN 2022	PRAKIRAAN CAPAIAN TARGET RKPD TAHUN 2023	CAPAIAN KINERJA DAN KERANGKA PENDANAAN						KELOMPOK SASARAN	PRAKIRAAN MAJU RENCANA TAHUN 2025		PERANGKAT DAERAH PENANGGUNG JAWAB		
							TARGET 2024	PAGU INDIKATIF (Rp)	LOKASI	SUMBER DANA	PRIORITAS			TARGET	PAGU INDIKATIF (Rp)			
											NASIONAL	DAERAH						
1	2	3	4	5	6	7	8	9	10	11	12	13	14	15	16	17		
5.02.01.1.07.0010		Pengadaan Sarana dan Prasarana Gedung Kantor atau Bangunan Lainnya	Pemeliharaan Bangunan Gedung-Bangunan Gedung Tempat Tinggal-Rumah NegaraGolongan I (Unit)				1	160.000.000,00	(Palu, SULAWESI TENGAH)	Sisa Lebih Perhitungan Anggaran Tahun Sebelumnya			Sarana dan Prasarana Lingkup BPKAD			Badan Pengelolaan Keuangan dan Aset Daerah Provinsi Sulawesi Tengah		
			Jumlah Unit Sarana dan Prasarana Gedung Kantor atau Bangunan Lainnya yang Disediakan (Unit)						1.434.854.573,00			Meningkatkan Sumber Daya Manusia Yang Berkualitas Dan Berdaya Saing		4.950.248.276,85				
			Belanja Sewa Bangunan Gedung Tempat Tinggal Lainnya (Unit)			9	9	9			(Jl. Prof Moh. Yamin No. 34 Palu, SULAWESI TENGAH)				9			Badan Pendapatan Daerah Provinsi Sulawesi Tengah
			Belanja Modal (Laporan)					1	25.000.000,00	(Jl. Prof Moh. Yamin No. 34 Palu, SULAWESI TENGAH)	PENDAPATAN ASLI DAERAH (PAD)			Perangkat Daerah				Badan Pendapatan Daerah Provinsi Sulawesi Tengah
			Belanja Sewa Bangunan Gedung Tempat Kerja Lainnya (Unit)					13	65.000.000,00	(Jl. Prof Moh. Yamin No. 34 Palu, SULAWESI TENGAH)	PENDAPATAN ASLI DAERAH (PAD)			Perangkat Daerah				Badan Pendapatan Daerah Provinsi Sulawesi Tengah
5.02.01.1.08		Penyediaan Jasa Penunjang Urusan Pemerintahan Daerah						7.190.027.304,00			Meningkatkan Sumber Daya Manusia Yang Berkualitas Dan Berdaya Saing	Meningkatkan Sumber Daya Manusia Yang Berkualitas Dan Berdaya Saing			54.769.860.776,20			
			Jumlah Laporan Penyediaan Barang dan Jasa (Laporan)				1		(Jl. Jogugu Zakaria, Lampa, Banggai Laut, SULAWESI TENGAH)					100785870		UPT Wil. VI Banggai Kepulauan		
			Jumlah Laporan Penyediaan Jasa Penunjang Urusan Pemerintah Daerah (Laporan)				1		(Jl. Daud Lapau, Tuweley, Kec. Baolan, Kabupaten Toli-Toli, SULAWESI TENGAH)					98654664		UPT Wil. VII Toli-Toli		
			Jumlah Laporan Penyediaan Jasa Penunjang Urusan Pemerintah Daerah (Laporan)				1		(Jl. P. Kalimantan No.24, Poso, SULAWESI TENGAH)					117148500		UPT Wil. III Poso		
			Jumlah Laporan Penyediaan Jasa Penunjang Urusan Pemerintah Daerah (Laporan)				1		(Jl. R.A. Kartini Palu, SULAWESI TENGAH)					585003627		UPT Wil. I Palu		
			Jumlah Laporan Penyediaan Jasa Penunjang Urusan Pemerintah Daerah (Laporan)				1		(Jl. Tj. Tuwis, Luwuk, Kabupaten Banggai, SULAWESI TENGAH)					115182000		UPT Wil. V Banggai		
			Jumlah Laporan Penyediaan Jasa Penunjang Urusan Pemerintah Daerah (Laporan)				1		(Jl. Trans Sulawesi Kec. Bungku Kab. Morowali, SULAWESI TENGAH)					127418331		UPT Wil. IV Morowali		
			Jumlah Laporan Penyediaan Jasa Penunjang Urusan Pemerintah Daerah (Laporan)				1		(Jl. Prof Moh. Yamin No. 34 Palu, SULAWESI TENGAH)					339798677 1		Badan Pendapatan Daerah Provinsi Sulawesi Tengah		
			Jumlah Laporan Penyediaan Jasa Penunjang Urusan Pemerintah Daerah (Laporan)				1		(Jl. Kampal Parigi Moutong, SULAWESI TENGAH)					0		UPT Wil. II Parigi Moutong		

NO	KODE	URUSAN/BIDANG URUSAN/PROGRAM/KEGIATAN/ SUB KEGIATAN	INDIKATOR PROGRAM/KEGIATAN/SUB KEGIATAN	Target Akhir Periode RPJMD	REALISASI CAPAIAN RKPD TAHUN 2022	PRAKIRAAN CAPAIAN TARGET RKPD TAHUN 2023	CAPAIAN KINERJA DAN KERANGKA PENDANAAN					KELOMPOK SASARAN	PRAKIRAAN MAJU RENCANA TAHUN 2025		PERANGKAT DAERAH PENANGGUNG JAWAB	
							TARGET 2024	PAGU INDIKATIF (Rp)	LOKASI	SUMBER DANA	PRIORITAS		TARGET	PAGU INDIKATIF (Rp)		
											NASIONAL					DAERAH
1	2	3	4	5	6	7	8	9	10	11	12	13	14	15	16	17
			Jumlah Laporan Penyediaan Jasa Penunjang Urusan Pemerintah Daerah (Laporan)				1		(Jl. Guru Tua No.21, Kalukubula, Kec. Sigi Biromaru, SULAWESI TENGAH)					308303200		UPT Wil. XI Sigi
			Jumlah Laporan Penyediaan Jasa Penunjang Urusan Pemerintah Daerah (Laporan)				1		(Jl. Gn. Bale, Kec. Banawa, Kabupaten Donggala, SULAWESI TENGAH)					162607073		UPT Wil. X Donggala
			Jumlah Laporan Penyediaan Jasa Penunjang Urusan Pemerintah Daerah (Laporan)				1		(Palu, SULAWESI TENGAH)					1		Badan Pengelolaan Keuangan dan Aset Daerah Provinsi Sulawesi Tengah
			Jumlah Laporan Penyediaan Jasa Penunjang Urusan Pemerintah Daerah (Laporan)				1		(Kabupaten Buol, SULAWESI TENGAH)					46219600		UPT Wil. VIII Buol
			Jumlah Laporan Penyediaan Jasa Penunjang Urusan Pemerintah Daerah (Laporan)				1		(Jl. Sungai Bongka Kel, Uentanaga Atas, Kec. Ampana Kota, Kabupaten Tojo Una-Una, SULAWESI TENGAH)					64002524		UPT Wil. IX Tojo Una-Una
	5.02.01.1.08.0002	Penyediaan Jasa Komunikasi, Sumber Daya Air dan Listrik						1.385.479.925,00							17.526.321.054,00	
			Jumlah Laporan Penyediaan Jasa Komunikasi, Sumber Daya Air dan Listrik yang Disediakan (Laporan)		1	0.00	1.00		(Palu, SULAWESI TENGAH)					1.00		Badan Pengelolaan Keuangan dan Aset Daerah Provinsi Sulawesi Tengah
			Langganan Jurnal/Surat kabar/Majalah (Laporan)				1	35.000.000,00	(PALU, SULAWESI TENGAH)	PENDAPATAN ASLI DAERAH (PAD)			Aparatur BPKAD			Badan Pengelolaan Keuangan dan Aset Daerah Provinsi Sulawesi Tengah
			Kertas dan Cover (Laporan)				1	952.400,00	(PALU, SULAWESI TENGAH)	PENDAPATAN ASLI DAERAH (PAD)			Aparatur BPKAD			Badan Pengelolaan Keuangan dan Aset Daerah Provinsi Sulawesi Tengah
			Bahan Cetak (Laporan)				1	5.579.575,00	(PALU, SULAWESI TENGAH)	PENDAPATAN ASLI DAERAH (PAD)			Aparatur BPKAD			Badan Pengelolaan Keuangan dan Aset Daerah Provinsi Sulawesi Tengah
			Kawat/Faksimili/Internet/TV Berlangganan (Laporan)				1	554.880.000,00	(PALU, SULAWESI TENGAH)	Sisa Lebih Perhitungan Anggaran Tahun Sebelumnya			Aparatur BPKAD			Badan Pengelolaan Keuangan dan Aset Daerah Provinsi Sulawesi Tengah
			Jasa Komunikasi Berorientasi Layanan-Jasa studio Penelitian dan bantuan Teknik (Laporan)				1	90.000.000,00	(PALU, SULAWESI TENGAH)	PENDAPATAN ASLI DAERAH (PAD)			Aparatur BPKAD			Badan Pengelolaan Keuangan dan Aset Daerah Provinsi Sulawesi Tengah
			Makanan dan Minuman Rapat (Laporan)				1	21.125.000,00	(PALU, SULAWESI TENGAH)	PENDAPATAN ASLI DAERAH (PAD)			Aparatur BPKAD			Badan Pengelolaan Keuangan dan Aset Daerah Provinsi Sulawesi Tengah
			Alat Tulis Kantor (Laporan)				1	1.654.250,00	(Palu, SULAWESI TENGAH)	PENDAPATAN ASLI DAERAH (PAD)			Aparatur BPKAD			Badan Pengelolaan Keuangan dan Aset Daerah Provinsi Sulawesi Tengah
			Bahan Komputer (Laporan)				1	1.237.500,00	(PALU, SULAWESI TENGAH)	PENDAPATAN ASLI DAERAH (PAD)			Aparatur BPKAD			Badan Pengelolaan Keuangan dan Aset Daerah Provinsi Sulawesi Tengah

NO	KODE	URUSAN/BIDANG URUSAN/PROGRAM/KEGIATAN/ SUB KEGIATAN	INDIKATOR PROGRAM/KEGIATAN/SUB KEGIATAN	Target Akhir Periode RPJMD	REALISASI CAPAIAN RKPD TAHUN 2022	PRAKIRAAN CAPAIAN TARGET RKPD TAHUN 2023	CAPAIAN KINERJA DAN KERANGKA PENDANAAN					KELOMPOK SASARAN	PRAKIRAAN MAJU RENCANA TAHUN 2025		PERANGKAT DAERAH PENANGGUNG JAWAB		
							TARGET 2024	PAGU INDIKATIF (Rp)	LOKASI	SUMBER DANA	PRIORITAS		TARGET	PAGU INDIKATIF (Rp)			
											NASIONAL					DAERAH	
1	2	3	4	5	6	7	8	9	10	11	12	13	14	15	16	17	
5.02.01.1.08.0003	Penyediaan Jasa Peralatan dan Perlengkapan Kantor	Honorarium Tim Pelaksanaan Kegiatan dan Sekretariat Tim Pelaksanaan Kegiatan (Laporan)					1	105.600.000,00	(PALU, SULAWESI TENGAH)	PENDAPATAN ASLI DAERAH (PAD)			Aparatur BPKAD			Badan Pengelolaan Keuangan dan Aset Daerah Provinsi Sulawesi Tengah	
		Tagihan Listrik (Laporan)					1	545.451.200,00	(PALU, SULAWESI TENGAH)	PENDAPATAN ASLI DAERAH (PAD)			Aparatur BPKAD			Badan Pengelolaan Keuangan dan Aset Daerah Provinsi Sulawesi Tengah	
		Alat/Bahan Untuk Kegiatan kantor Lainnya (Laporan)						1	24.000.000,00	(PALU, SULAWESI TENGAH)	PENDAPATAN ASLI DAERAH (PAD)			Aparatur BPKAD			Badan Pengelolaan Keuangan dan Aset Daerah Provinsi Sulawesi Tengah
									5.804.547.379,00				Meningkatkan Sumber Daya Manusia Yang Berkualitas Dan Berdaya Saing			37.243.539.722,20	
		Jumlah Laporan Penyediaan Jasa Peralatan dan Perlengkapan Kantor yang Disediakan (Laporan)			1	1	1			(Jl. Prof Moh. Yamin No. 34 Palu, SULAWESI TENGAH)				1			Badan Pendapatan Daerah Provinsi Sulawesi Tengah
		Belanja Tagihan Listrik (Laporan)						1	535.322.771,00	(Jl. Prof Moh. Yamin No. 34 Palu, SULAWESI TENGAH)	PENDAPATAN ASLI DAERAH (PAD)			Perangkat Daerah			Badan Pendapatan Daerah Provinsi Sulawesi Tengah
		Belanja Jasa Pengolahan Sampah (Laporan)						1	2.400.000,00	(Jl. Prof Moh. Yamin No. 34 Palu, SULAWESI TENGAH)	PENDAPATAN ASLI DAERAH (PAD)			Perangkat Daerah			Badan Pendapatan Daerah Provinsi Sulawesi Tengah
		Belanja Langganan Jurnal/Surat Kabar/Majalah (Laporan)						1	24.000.000,00	(Jl. Prof Moh. Yamin No. 34 Palu, SULAWESI TENGAH)	PENDAPATAN ASLI DAERAH (PAD)			Perangkat Daerah			Badan Pendapatan Daerah Provinsi Sulawesi Tengah
		Belanja Kawat/Faksimili/Internet/T Berlangganan (Laporan)						1	2.690.000.000,00	(Jl. Prof Moh. Yamin No. 34 Palu, SULAWESI TENGAH)	PENDAPATAN ASLI DAERAH (PAD)			Perangkat Daerah			Badan Pendapatan Daerah Provinsi Sulawesi Tengah
		Belanja Paket/Pengiriman (Laporan)						1	31.264.000,00	(Jl. Prof Moh. Yamin No. 34 Palu, SULAWESI TENGAH)	PENDAPATAN ASLI DAERAH (PAD)			Perangkat Daerah			Badan Pendapatan Daerah Provinsi Sulawesi Tengah
		Belanja Jasa Iklan/Reklame, Film, dan Pemotretan (Laporan)						1	25.000.000,00	(Jl. Prof Moh. Yamin No. 34 Palu, SULAWESI TENGAH)	PENDAPATAN ASLI DAERAH (PAD)			Perangkat Daerah			Badan Pendapatan Daerah Provinsi Sulawesi Tengah
		Belanja Tagihan Telepon (Laporan)						1	90.000.000,00	(Jl. Prof Moh. Yamin No. 34 Palu, SULAWESI TENGAH)	PENDAPATAN ASLI DAERAH (PAD)			Perangkat Daerah			Badan Pendapatan Daerah Provinsi Sulawesi Tengah
		Jumlah Laporan Penyediaan Jasa Peralatan dan Perlengkapan Kantor yang Disediakan (Laporan)					1	1		(Jl. Kartini Palu, SULAWESI TENGAH)				1			UPT Wil. I Palu
		Belanja Langganan Jurnal/ Surat Kabar/ Majalah (Laporan)						1	3.520.000,00	(Jl. Kartini Palu, SULAWESI TENGAH)	PENDAPATAN ASLI DAERAH (PAD)			Perangkat Daerah			UPT Wil. I Palu
		Belanja Kawat/ Faksimili/ Internet/ Tv Berlangganan (Laporan)						1	60.000.000,00	(Jl. Kartini Palu, SULAWESI TENGAH)	PENDAPATAN ASLI DAERAH (PAD)			Perangkat Daerah			UPT Wil. I Palu
Belanja Alat/ Bahan Untuk Kegiatan Kantor-Bahan Cetak (Laporan)						1	165.399.000,00	(Jl. R.A. Kartini Palu, SULAWESI TENGAH)	PENDAPATAN ASLI DAERAH (PAD)			Perangkat Daerah			UPT Wil. I Palu		
Belanja Tagihan Listrik (Laporan)						1	356.084.627,00	(Jl. Kartini Palu, SULAWESI TENGAH)	PENDAPATAN ASLI DAERAH (PAD)			Perangkat Daerah			UPT Wil. I Palu		

NO	KODE	URUSAN/BIDANG URUSAN/PROGRAM/KEGIATAN/ SUB KEGIATAN	INDIKATOR PROGRAM/KEGIATAN/SUB KEGIATAN	Target Akhir Periode RPJMD	REALISASI CAPAIAN RKP TAHUN 2022	PRAKIRAAN CAPAIAN TARGET RKP TAHUN 2023	CAPAIAN KINERJA DAN KERANGKA PENDANAAN						KELOMPOK SASARAN	PRAKIRAAN MAJU RENCANA TAHUN 2025		PERANGKAT DAERAH PENANGGUNG JAWAB
							TARGET 2024	PAGU INDIKATIF (Rp)	LOKASI	SUMBER DANA	PRIORITAS			TARGET	PAGU INDIKATIF (Rp)	
											NASIONAL	DAERAH				
1	2	3	4	5	6	7	8	9	10	11	12	13	14	15	16	17
			Jumlah Laporan Penyediaan Jasa Peralatan dan Perlengkapan Kantor yang Disediakan (Laporan)		1	1	1		(Jl. Kampal Parigi Moutong, SULAWESI TENGAH)					1		UPT Wil. II Parigi Moutong
			Belanja Tagihan Listrik (Laporan)				1	122.425.261,00	(Jl. Kampal Parigi Moutong, SULAWESI TENGAH)	PENDAPATAN ASLI DAERAH (PAD)			Perangkat Daerah			UPT Wil. II Parigi Moutong
			Belanja Kawat/Faximili/Internet/TV Berlangganan (Laporan)				1	11.700.000,00	(Jl. Kampal Parigi Moutong, SULAWESI TENGAH)	PENDAPATAN ASLI DAERAH (PAD)			Perangkat Daerah			UPT Wil. II Parigi Moutong
			Belanja Alat/Bahan untuk Kegiatan Kantor - Bahan Komputer (Laporan)				1	7.936.500,00	(Jl. Kampal Parigi Moutong, SULAWESI TENGAH)	PENDAPATAN ASLI DAERAH (PAD)			Perangkat Daerah			UPT Wil. II Parigi Moutong
			Jumlah Laporan Penyediaan Jasa Peralatan dan Perlengkapan Kantor yang Disediakan (Laporan)		1	1	1		(Jl. P. Kalimantan No. 24 Poso, SULAWESI TENGAH)					1		UPT Wil. III Poso
			Belanja Tagihan Air (Laporan)				1	628.500,00	(Jl. P. Kalimantan No. 24 Poso, SULAWESI TENGAH)	PENDAPATAN ASLI DAERAH (PAD)			Perangkat Daerah			UPT Wil. III Poso
			Belanja Langganan Jurnal/Surat Kabar/Majalah (Laporan)				1	4.200.000,00	(Jl. P. Kalimantan No. 24 Poso, SULAWESI TENGAH)	PENDAPATAN ASLI DAERAH (PAD)			Perangkat Daerah			UPT Wil. III Poso
			Belanja Jasa Iklan/Reklame, Film dan Pemotretan (Laporan)				1	3.000.000,00	(Jl. P. Kalimantan No. 24 Palu, SULAWESI TENGAH)	PENDAPATAN ASLI DAERAH (PAD)			Perangkat Daerah			UPT Wil. III Poso
			Belanja Tagihan Listrik (Laporan)				1	92.400.000,00	(Jl. P. Kalimantan No.24, Poso, SULAWESI TENGAH)	PENDAPATAN ASLI DAERAH (PAD)			Perangkat Daerah			UPT Wil. III Poso
			Belanja Paket/Pengiriman (Laporan)				1	880.000,00	(Jl. P. Kalimantan No. 24 Poso, SULAWESI TENGAH)	PENDAPATAN ASLI DAERAH (PAD)			Perangkat Daerah			UPT Wil. III Poso
			Belanja Jasa Pengolahan Sampah (Laporan)				1	200.000,00	(Jl. P. Kalimantan No. 24 Poso, SULAWESI TENGAH)	PENDAPATAN ASLI DAERAH (PAD)			Perangkat Daerah			UPT Wil. III Poso
			Belanja Kawat/Faksimili/Internet/TV Berlangganan (Laporan)				1	15.840.000,00	(Jl. P. Kalimantan No. 24 Poso, SULAWESI TENGAH)	PENDAPATAN ASLI DAERAH (PAD)			Perangkat Daerah			UPT Wil. III Poso
			Jumlah Laporan Penyediaan Jasa Peralatan dan Perlengkapan Kantor yang Disediakan (Laporan)		1	1	1		(Jl. Trans Sulawesi Kec. Bungku Kab. Morowali, SULAWESI TENGAH)					1		UPT Wil. IV Morowali
			Belanja Jasa Pengolahan Sampah (Laporan)				1	900.000,00	(Jl. Trans Sulawesi Kec. Bungku Kab. Morowali, SULAWESI TENGAH)	PENDAPATAN ASLI DAERAH (PAD)			Perangkat Daerah			UPT Wil. IV Morowali
			Belanja Tagihan Listrik (Laporan)				1	100.490.400,00	(Jl. Trans Sulawesi Kec. Bungku Kab. Morowali, SULAWESI TENGAH)	PENDAPATAN ASLI DAERAH (PAD)			Perangkat Daerah			UPT Wil. IV Morowali
			Belanja Langganan Jurnal/Surat Kabar/Majalah (Laporan)				1	2.000.000,00	(Jl. Trans Sulawesi Kec. Bungku Kab. Morowali, SULAWESI TENGAH)	PENDAPATAN ASLI DAERAH (PAD)			Perangkat Daerah			UPT Wil. IV Morowali
			Belanja Jasa Iklan/Reklame, Film, dan Pemotretan (Laporan)				1	3.000.000,00	(Jl. Trans Sulawesi Kec. Bungku Kab. Morowali, SULAWESI TENGAH)	PENDAPATAN ASLI DAERAH (PAD)			Perangkat Daerah			UPT Wil. IV Morowali

NO	KODE	URUSAN/BIDANG URUSAN/PROGRAM/KEGIATAN/ SUB KEGIATAN	INDIKATOR PROGRAM/KEGIATAN/SUB KEGIATAN	Target Akhir Periode RPJMD	REALISASI CAPAIAN RKPD TAHUN 2022	PRAKIRAAN CAPAIAN TARGET RKPD TAHUN 2023	CAPAIAN KINERJA DAN KERANGKA PENDANAAN					KELOMPOK SASARAN	PRAKIRAAN MAJU RENCANA TAHUN 2025		PERANGKAT DAERAH PENANGGUNG JAWAB	
							TARGET 2024	PAGU INDIKATIF (Rp)	LOKASI	SUMBER DANA	PRIORITAS		TARGET	PAGU INDIKATIF (Rp)		
											NASIONAL					DAERAH
1	2	3	4	5	6	7	8	9	10	11	12	13	14	15	16	17
			Belanja Tagihan Air (Laporan)				1	3.000.000,00	(Jl. Trans Sulawesi Kec. Bungku Kab. Morowali, SULAWESI TENGAH)	PENDAPATAN ASLI DAERAH (PAD)			Perangkat Air			UPT Wil. IV Morowali
			Belanja Kawat/Faksimili/Internet/TV Berlangganan (Laporan)				1	15.522.931,00	(Jl. Trans Sulawesi Kec. Bungku Kab. Morowali, SULAWESI TENGAH)	PENDAPATAN ASLI DAERAH (PAD)			Perangkat Daerah			UPT Wil. IV Morowali
			Belanja Paket/Pengiriman (Paket)				1	2.505.000,00	(Jl. Trans Sulawesi Kec. Bungku Kab. Morowali, SULAWESI TENGAH)	PENDAPATAN ASLI DAERAH (PAD)			Perangkat Daerah			UPT Wil. IV Morowali
			Jumlah Laporan Penyediaan Jasa Peralatan dan Perlengkapan Kantor yang Disediakan (Laporan)		1	1	1		(Jl. Tj. Tuwis, Luwuk, Kabupaten Banggai, SULAWESI TENGAH)					1		UPT Wil. V Banggai
			Belanja Tagihan Air (Laporan)				1	1.257.000,00	(Jl. Tj. Tuwis, Luwuk, Kabupaten Banggai, SULAWESI TENGAH)	PENDAPATAN ASLI DAERAH (PAD)			Perangkat Daerah			UPT Wil. V Banggai
			Belanja Jasa Paket/Pengiriman (Laporan)				1	1.785.000,00	(Jl. Tj. Tuwis, Luwuk, Kabupaten Banggai, SULAWESI TENGAH)	PENDAPATAN ASLI DAERAH (PAD)			Perangkat Daerah			UPT Wil. V Banggai
			Belanja Tagihan Listrik (Laporan)				1	88.800.000,00	(Jl. Tj. Tuwis, Luwuk, Kabupaten Banggai, SULAWESI TENGAH)	PENDAPATAN ASLI DAERAH (PAD)			Perangkat Daerah			UPT Wil. V Banggai
			Belanja Langganan Jurnal/Surat Kabar/Majalah (Laporan)				1	4.200.000,00	(Jl. Tj. Tuwis, Luwuk, Kabupaten Banggai, SULAWESI TENGAH)	PENDAPATAN ASLI DAERAH (PAD)			Perangkat Daerah			UPT Wil. V Banggai
			Belanja Tagihan Wifi (Laporan)				1	11.700.000,00	(Jl. Tj. Tuwis, Luwuk, Kabupaten Banggai, SULAWESI TENGAH)	PENDAPATAN ASLI DAERAH (PAD)			Perangkat Daerah			UPT Wil. V Banggai
			Belanja Jasa Iklan/Reklame, Film, dan Pemotretan (Laporan)				1	4.620.000,00	(Jl. Tj. Tuwis, Luwuk, Kabupaten Banggai, SULAWESI TENGAH)	PENDAPATAN ASLI DAERAH (PAD)			Perangkat Daerah			UPT Wil. V Banggai
			Belanja Tagihan Telepon (Laporan)				1	2.820.000,00	(Jl. Tj. Tuwis, Luwuk, Kabupaten Banggai, SULAWESI TENGAH)	PENDAPATAN ASLI DAERAH (PAD)			Perangkat Daerah			UPT Wil. V Banggai
			Jumlah Laporan Penyediaan Jasa Peralatan dan Perlengkapan Kantor yang Disediakan (Laporan)		1	1	1		(Jl. Jogugu Zakaria, Lampa, Banggai Laut, SULAWESI TENGAH)					1		UPT Wil. VI Banggai Kepulauan
			Belanja Tagihan Listrik (Laporan)				1	72.105.600,00	(Jl. Jogugu Zakaria, Lampa, Banggai Laut, SULAWESI TENGAH)	PENDAPATAN ASLI DAERAH (PAD)			Perangkat Daerah			UPT Wil. VI Banggai Kepulauan
			Belanja Langganan Surat Kabar/ Majalah (Laporan)				1	2.000.000,00	(Jl. Jogugu Zakaria, Lampa, Banggai Laut, SULAWESI TENGAH)	PENDAPATAN ASLI DAERAH (PAD)			Perangkat Daerah			UPT Wil. VI Banggai Kepulauan
			Belanja Jasa Iklan/Reklame, Film, dan Pemotretan (Laporan)				1	4.000.000,00	(Jl. Jogugu Zakaria, Lampa, Banggai Laut, SULAWESI TENGAH)	PENDAPATAN ASLI DAERAH (PAD)			Perangkat Daerah			UPT Wil. VI Banggai Kepulauan
			Belanja Tagihan Telepon (Laporan)				1	20.400.000,00	(Jl. Jogugu Zakaria, Lampa, Banggai Laut, SULAWESI TENGAH)	PENDAPATAN ASLI DAERAH (PAD)			Perangkat Daerah			UPT Wil. VI Banggai Kepulauan
			Belanja Tagihan Air (Laporan)				1	2.280.270,00	(Jl. Jogugu Zakaria, Lampa, Banggai Laut, SULAWESI TENGAH)	PENDAPATAN ASLI DAERAH (PAD)			Perangkat Daerah			UPT Wil. VI Banggai Kepulauan

NO	KODE	URUSAN/BIDANG URUSAN/PROGRAM/KEGIATAN/ SUB KEGIATAN	INDIKATOR PROGRAM/KEGIATAN/SUB KEGIATAN	Target Akhir Periode RPJMD	REALISASI CAPAIAN RKPD TAHUN 2022	PRAKIRAAN CAPAIAN TARGET RKPD TAHUN 2023	CAPAIAN KINERJA DAN KERANGKA PENDANAAN						KELOMPOK SASARAN	PRAKIRAAN MAJU RENCANA TAHUN 2025		PERANGKAT DAERAH PENANGGUNG JAWAB
							TARGET 2024	PAGU INDIKATIF (Rp)	LOKASI	SUMBER DANA	PRIORITAS			TARGET	PAGU INDIKATIF (Rp)	
											NASIONAL	DAERAH				
1	2	3	4	5	6	7	8	9	10	11	12	13	14	15	16	17
			Jumlah Laporan Penyediaan Jasa Peralatan dan Perlengkapan Kantor yang Disediakan (Laporan)		1.00	1.00	1.00		(Jl. Daud Lapau, Tuweley, Kec. Baolan, Kabupaten Toli-Toli, SULAWESI TENGAH)					1.00		UPT Wil. VII Toli-Toli
			Belanja tagihan Air (Laporan)				1	5.090.850,00	(Jl. Daud Lapau, Tuweley, Kec. Baolan, Kabupaten Toli-Toli, SULAWESI TENGAH)	PENDAPATAN ASLI DAERAH (PAD)			Perangkat Daerah			UPT Wil. VII Toli-Toli
			Belanja Tagihan Listrik (Laporan)				1	86.454.664,00	(Jl. Daud Lapau, Tuweley, Kec. Baolan, Kabupaten Toli-Toli, SULAWESI TENGAH)	PENDAPATAN ASLI DAERAH (PAD)			Perangkat Daerah			UPT Wil. VII Toli-Toli
			Belanja Langganan Jurnal/Surat Kabar/Majalah (Laporan)				1	4.200.000,00	(Jl. Daud Lapau, Tuweley, Kec. Baolan, Kabupaten Toli-Toli, SULAWESI TENGAH)	PENDAPATAN ASLI DAERAH (PAD)			Perangkat Daerah			UPT Wil. VII Toli-Toli
			Belanja Kawat /Faksimili/Internet/ TV Berlangganan (Laporan)				1	8.000.000,00	(Jl. Daud Lapau, Tuweley, Kec. Baolan, Kabupaten Toli-Toli, SULAWESI TENGAH)	PENDAPATAN ASLI DAERAH (PAD)			Perangkat Daerah			UPT Wil. VII Toli-Toli
			Jumlah Laporan Penyediaan Jasa Peralatan dan Perlengkapan Kantor yang Disediakan (Laporan)		1	1	1		(Kabupaten Buol, SULAWESI TENGAH)					1		UPT Wil. VIII Buol
			Belanja Tagihan Listrik (Laporan)				1	36.008.400,00	(Kabupaten Buol, SULAWESI TENGAH)	PENDAPATAN ASLI DAERAH (PAD)			Perangkat Daerah			UPT Wil. VIII Buol
			Belanja Tagihan Air (Laporan)				1	6.611.200,00	(Kabupaten Buol, SULAWESI TENGAH)	PENDAPATAN ASLI DAERAH (PAD)			Perangkat Daerah			UPT Wil. VIII Buol
			Belanja Kawat/Faksimili/Internet/TV Berlangganan (Laporan)				1	3.600.000,00	(Kabupaten Buol, SULAWESI TENGAH)	PENDAPATAN ASLI DAERAH (PAD)			Perangkat Daerah			UPT Wil. VIII Buol
			Jumlah Laporan Penyediaan Jasa Peralatan dan Perlengkapan Kantor yang Disediakan (Laporan)		1	1	1		(Jl. Sungai Bongka Kel, Uentanaga Atas, Kec. Ampana Kota, Kabupaten Tojo Una-Una, SULAWESI TENGAH)					1		UPT Wil. IX Tojo Una-Una
			Belanja Tagihan Listrik (Laporan)				1	38.982.524,00	(Jl. Sungai Bongka Kel, Uentanaga Atas, Kec. Ampana Kota, Kabupaten Tojo Una-Una, SULAWESI TENGAH)	PENDAPATAN ASLI DAERAH (PAD)			Perangkat Daerah			UPT Wil. IX Tojo Una-Una
			Belanja Langganan Jurnal/Surat Kabar/Majalah (Laporan)				1	6.300.000,00	(Jl. Sungai Bongka Kel, Uentanaga Atas, Kec. Ampana Kota, Kabupaten Tojo Una-Una, SULAWESI TENGAH)	PENDAPATAN ASLI DAERAH (PAD)			Perangkat Daerah			UPT Wil. IX Tojo Una-Una
			Belanja Jasa Iklan/Reklame, Film dan Pemetretan (Laporan)				1	6.000.000,00	(Jl. Sungai Bongka Kel, Uentanaga Atas, Kec. Ampana Kota, Kabupaten Tojo Una-Una, SULAWESI TENGAH)	PENDAPATAN ASLI DAERAH (PAD)			Perangkat Daerah			UPT Wil. IX Tojo Una-Una

NO	KODE	URUSAN/BIDANG URUSAN/PROGRAM/KEGIATAN/ SUB KEGIATAN	INDIKATOR PROGRAM/KEGIATAN/SUB KEGIATAN	Target Akhir Periode RPJMD	REALISASI CAPAIAN RKPD TAHUN 2022	PRAKIRAAN CAPAIAN TARGET RKPD TAHUN 2023	CAPAIAN KINERJA DAN KERANGKA PENDANAAN						KELOMPOK SASARAN	PRAKIRAAN MAJU RENCANA TAHUN 2025		PERANGKAT DAERAH PENANGGUNG JAWAB
							TARGET 2024	PAGU INDIKATIF (Rp)	LOKASI	SUMBER DANA	PRIORITAS			TARGET	PAGU INDIKATIF (Rp)	
											NASIONAL	DAERAH				
1	2	3	4	5	6	7	8	9	10	11	12	13	14	15	16	17
			Belanja Tagihan Air (Laporan)				1	6.812.250,00	(Jl. Sungai Bongka Kel, Uentanaga Atas, Kec. Ampana Kota, Kabupaten Tojo Una-Una, SULAWESI TENGAH)	PENDAPATAN ASLI DAERAH (PAD)			Perangkat Daerah			UPT Wil. IX Tojo Una-Una
			Belanja Paket/Pengiriman (Laporan)				1	1.200.000,00	(Jl. Sungai Bongka Kel, Uentanaga Atas, Kec. Ampana Kota, Kabupaten Tojo Una-Una, SULAWESI TENGAH)	PENDAPATAN ASLI DAERAH (PAD)			Perangkat Daerah			UPT Wil. IX Tojo Una-Una
			Belanja Kawat/Faximile/Internet/TV Berlangganan (Laporan)				1	18.720.000,00	(Jl. Sungai Bongka Kel, Uentanaga Atas, Kec. Ampana Kota, Kabupaten Tojo Una-Una, SULAWESI TENGAH)	PENDAPATAN ASLI DAERAH (PAD)			Perangkat Daerah			UPT Wil. IX Tojo Una-Una
			Jumlah Laporan Penyediaan Jasa Peralatan dan Perlengkapan Kantor yang Disediakan (Laporan)		1.00	1.00	1.00		(Jl. Gn. Bale, Kec. Banawa, Kabupaten Donggala, SULAWESI TENGAH)					1.00		UPT Wil. X Donggala
			Belanja alat/bahan untuk kegiatan kantor-alat dan bahan pembersih kantor (Laporan)				1	7.553.620,00	(Jl. Gn. Bale, Kec. Banawa, Kabupaten Donggala, SULAWESI TENGAH)	PENDAPATAN ASLI DAERAH (PAD)			Perangkat Daerah			UPT Wil. X Donggala
			Belanja Tagihan Air (Laporan)				1	4.200.950,00	(Jl. Gn. Bale, Kec. Banawa, Kabupaten Donggala, SULAWESI TENGAH)	PENDAPATAN ASLI DAERAH (PAD)			Perangkat Daerah			UPT Wil. X Donggala
			Belanja alat/bahan untuk kegiatan kantor-bahan komputer (Laporan)				1	8.202.500,00	(Jl. Gn. Bale, Kec. Banawa, Kabupaten Donggala, SULAWESI TENGAH)	PENDAPATAN ASLI DAERAH (PAD)			Perangkat Daerah			UPT Wil. X Donggala
			Belanja Tagihan Listrik (Laporan)				1	75.828.600,00	(Jl. Gn. Bale, Kec. Banawa, Kabupaten Donggala, SULAWESI TENGAH)	PENDAPATAN ASLI DAERAH (PAD)			Perangkat Daerah			UPT Wil. X Donggala
			Belanja Kawat /Faksimili/Internet/ TV Berlangganan (Laporan)				1	33.000.000,00	(Jl. Gn. Bale, Kec. Banawa, Kabupaten Donggala, SULAWESI TENGAH)	PENDAPATAN ASLI DAERAH (PAD)			Perangkat Daerah			UPT Wil. X Donggala
			Jumlah Laporan Penyediaan Jasa Peralatan dan Perlengkapan Kantor yang Disediakan (Laporan)		1	1	1		(Jl. Guru Tua No.21, Kalukubula, Kec. Sigi Biomaru, SULAWESI TENGAH)					1		UPT Wil. XI Sigi
			Belanja Tagihan Listrik (Laporan)				1	265.003.200,00	(Jl. Guru Tua No.21, Kalukubula, Kec. Sigi Biomaru, SULAWESI TENGAH)	PENDAPATAN ASLI DAERAH (PAD)			Perangkat Daerah			UPT Wil. XI Sigi
			Belanja Langganan Jurnal/Surat Kabar/Majalah (Laporan / Dokumen)				1	8.200.000,00	(Jl. Guru Tua No.21, Kalukubula, Kec. Sigi Biomaru, SULAWESI TENGAH)	PENDAPATAN ASLI DAERAH (PAD)			Perangkat Daerah			UPT Wil. XI Sigi
			Belanja Kawat/Faksimili/Internet/TV Berlangganan (Laporan)				1	35.100.000,00	(Jl. Guru Tua No.21, Kalukubula, Kec. Sigi Biomaru, SULAWESI TENGAH)	PENDAPATAN ASLI DAERAH (PAD)			Perangkat Daerah			UPT Wil. XI Sigi

NO	KODE	URUSAN/BIDANG URUSAN/PROGRAM/KEGIATAN/ SUB KEGIATAN	INDIKATOR PROGRAM/KEGIATAN/SUB KEGIATAN	Target Akhir Periode RPJMD	REALISASI CAPAIAN RKPD TAHUN 2022	PRAKIRAAN CAPAIAN TARGET RKPD TAHUN 2023	CAPAIAN KINERJA DAN KERANGKA PENDANAAN					KELOMPOK SASARAN	PRAKIRAAN MAJU RENCANA TAHUN 2025		PERANGKAT DAERAH PENANGGUNG JAWAB	
							TARGET 2024	PAGU INDIKATIF (Rp)	LOKASI	SUMBER DANA	PRIORITAS		TARGET	PAGU INDIKATIF (Rp)		
											NASIONAL					DAERAH
1	2	3	4	5	6	7	8	9	10	11	12	13	14	15	16	17
			Jumlah Laporan Penyediaan Jasa Peralatan dan Perlengkapan Kantor yang Disediakan (Laporan)		1	0.00	1.00		(Palu, SULAWESI TENGAH)					1.00		Badan Pengelolaan Keuangan dan Aset Daerah Provinsi Sulawesi Tengah
			Bahan Cetak (Laporan)				1	26.250.000,00	(PALU, SULAWESI TENGAH)	PENDAPATAN ASLI DAERAH (PAD)			Aparatur BPKAD			Badan Pengelolaan Keuangan dan Aset Daerah Provinsi Sulawesi Tengah
			Jasa Tenaga Ahli (Laporan)				1	156.400.000,00	(PALU, SULAWESI TENGAH)	PENDAPATAN ASLI DAERAH (PAD)			Aparatur BPKAD			Badan Pengelolaan Keuangan dan Aset Daerah Provinsi Sulawesi Tengah
			Honorarium Pengadaan Barang/Jasa (Laporan)				1	24.480.000,00	(Palu, SULAWESI TENGAH)	PENDAPATAN ASLI DAERAH (PAD)			Aparatur BPKAD			Badan Pengelolaan Keuangan dan Aset Daerah Provinsi Sulawesi Tengah
			Jasa Tenaga Kebersihan (Laporan)				1	227.411.761,00	(PALU, SULAWESI TENGAH)	PENDAPATAN ASLI DAERAH (PAD)			Aparatur BPKAD			Badan Pengelolaan Keuangan dan Aset Daerah Provinsi Sulawesi Tengah
			Makanan dan Minuman Rapat (Laporan)				1	82.500.000,00	(PALU, SULAWESI TENGAH)	PENDAPATAN ASLI DAERAH (PAD)			Aparatur BPKAD			Badan Pengelolaan Keuangan dan Aset Daerah Provinsi Sulawesi Tengah
			Honorarium Tim Pelaksanaan Kegiatan dan Sekretariat Tim Pelaksanaan Kegiatan (Laporan)				1	36.850.000,00	(PALU, SULAWESI TENGAH)	PENDAPATAN ASLI DAERAH (PAD)			Aparatur BPKAD			Badan Pengelolaan Keuangan dan Aset Daerah Provinsi Sulawesi Tengah
	5.02.01.1.09	Pemeliharaan Barang Milik Daerah Penunjang Urusan Pemerintahan Daerah						4.034.858.311,00			Meningkatkan Sumber Daya Manusia Yang Berkualitas Dan Berdaya Saing	Meningkatkan Daya Saing produk dan komoditas Unggulan Daerah yang Berdampak pada Peningkatan Nilai Tambah dan Pendapatan Masyarakat		20.807.741.155,15		
			Jumlah Laporan Pemeliharaan Barang Milik Daerah Penunjang Urusan Pemerintahan Daerah (Laporan)				1		(Palu, SULAWESI TENGAH)					1		Badan Pengelolaan Keuangan dan Aset Daerah Provinsi Sulawesi Tengah
			Jumlah Laporan Pengelolaan Barang Milik Daerah (Laporan)				1		(Jl. Trans Sulawesi Kec. Bungku Kab. Morowali, SULAWESI TENGAH)					76444620		UPT Wil. IV Morowali
			Jumlah Laporan Pengelolaan Barang Milik Daerah (Laporan)				1		(Jl. Prof Moh. Yamin No. 34 Palu, SULAWESI TENGAH)					1464851400		Badan Pendapatan Daerah Provinsi Sulawesi Tengah
			Jumlah Laporan Pengelolaan Barang Milik Daerah (Laporan)				1		(Jl. Guru Tua No.21, Kalukubula, Kec. Sigi Biromaru, SULAWESI TENGAH)					96400000		UPT Wil. XI Sigi
			Jumlah Laporan Pengelolaan Barang Milik Daerah (Laporan)				1		(Jl. Gn. Bale, Kec. Banawa, Kabupaten Donggala, SULAWESI TENGAH)					11275000		UPT Wil. X Donggala
			Jumlah Laporan Pengelolaan Barang Milik Daerah (Laporan)				1		(Jl. R.A. Kartini Palu, SULAWESI TENGAH)					178819300		UPT Wil. I Palu

NO	KODE	URUSAN/BIDANG URUSAN/PROGRAM/KEGIATAN/ SUB KEGIATAN	INDIKATOR PROGRAM/KEGIATAN/SUB KEGIATAN	Target Akhir Periode RPJMD	REALISASI CAPAIAN RKPD TAHUN 2022	PRAKIRAAN CAPAIAN TARGET RKPD TAHUN 2023	CAPAIAN KINERJA DAN KERANGKA PENDANAAN						KELOMPOK SASARAN	PRAKIRAAN MAJU RENCANA TAHUN 2025		PERANGKAT DAERAH PENANGGUNG JAWAB		
							TARGET 2024	PAGU INDIKATIF (Rp)	LOKASI	SUMBER DANA	PRIORITAS			TARGET	PAGU INDIKATIF (Rp)			
											NASIONAL	DAERAH						
1	2	3	4	5	6	7	8	9	10	11	12	13	14	15	16	17		
5.02.01.1.09.0001			Jumlah Laporan Pengelolaan Barang Milik Daerah (Laporan)				1		(Jl. P. Kalimantan No.24, Poso, SULAWESI TENGAH)					88180000		UPT Wil. III Poso		
			Jumlah Laporan Pengelolaan Barang Milik Daerah (Laporan)				1		(Jl. Tj. Tuwis, Luwuk, Kabupaten Banggai, SULAWESI TENGAH)						80338350		UPT Wil. V Banggai	
			Jumlah Laporan Pengelolaan Barang Milik Daerah (Laporan)				1		(Jl. Sungai Bongka Kel, Uentanaga Atas, Kec. Ampana Kota, Kabupaten Tojo Una-Una, SULAWESI TENGAH)						120865000		UPT Wil. IX Tojo Una-Una	
			Jumlah Laporan Penyediaan Jasa Penunjang Urusan Pemerintah Daerah (Laporan)				1		(Jl. Jogugu Zakaria, Lampa, Banggai Laut, SULAWESI TENGAH)							67810000		UPT Wil. VI Banggai Kepulauan
			Jumlah Laporan Pengelolaan Barang Milik Daerah (Laporan)				1		(Jl. Kampal Parigi Moutong, SULAWESI TENGAH)							100369500		UPT Wil. II Parigi Moutong
			Jumlah Laporan Pengelolaan Barang Milik Daerah (Laporan)				1		(Jl. Daud Lapau, Tuweley, Kec. Baolan, Kabupaten Toli-Toli, SULAWESI TENGAH)							169807917		UPT Wil. VII Toli-Toli
			Jumlah Laporan Pengelolaan Barang Milik Daerah (Laporan)				1		(Kabupaten Buol, SULAWESI TENGAH)							65102224		UPT Wil. VIII Buol
5.02.01.1.09.0006		Penyediaan Jasa Pemeliharaan, Biaya Pemeliharaan dan Pajak Kendaraan Perorangan Dinas atau Kendaraan Dinas Jabatan						768.371.400,00					Meningkatkan Sumber Daya Manusia Yang Berkualitas Dan Berdaya Saing		2.537.028.110,00			
			Jumlah Kendaraan Perorangan Dinas atau Kendaraan Dinas Jabatan yang Dipelihara dan Dibayarkan Pajaknya (Unit)		2	2	2		(Jl. Prof Moh. Yamin No. 34 Palu, SULAWESI TENGAH)						0.00		Badan Pendapatan Daerah Provinsi Sulawesi Tengah	
			Belanja Pembayaran Pajak, Bea, dan Perizinan (Unit)				84	49.501.400,00	(Jl. Prof Moh. Yamin No. 34 Palu, SULAWESI TENGAH)	PENDAPATAN ASLI DAERAH (PAD)			Perangkat Daerah					Badan Pendapatan Daerah Provinsi Sulawesi Tengah
			Jumlah Kendaraan Perorangan Dinas atau Kendaraan Dinas Jabatan yang Dipelihara dan Dibayarkan Pajaknya (Unit)		52	0.00	13.00		(Palu, SULAWESI TENGAH)							13.00		Badan Pengelolaan Keuangan dan Aset Daerah Provinsi Sulawesi Tengah
			Kendaraan Bermotor Penumpang (Unit)				13	182.000.000,00	(PALU, SULAWESI TENGAH)	PENDAPATAN ASLI DAERAH (PAD)			Aparatur BPKAD					Badan Pengelolaan Keuangan dan Aset Daerah Provinsi Sulawesi Tengah
			Bahan bakar-bahan Bakar dan Pelumas (Unit)				13	468.000.000,00	(Palu, SULAWESI TENGAH)	PENDAPATAN ASLI DAERAH (PAD)			Aparatur BPKAD					Badan Pengelolaan Keuangan dan Aset Daerah Provinsi Sulawesi Tengah
			Pembayaran Pajak, Bea dan Perizinan (Unit)				13	68.870.000,00	(PALU, SULAWESI TENGAH)	PENDAPATAN ASLI DAERAH (PAD)			Aparatur BPKAD					Badan Pengelolaan Keuangan dan Aset Daerah Provinsi Sulawesi Tengah
5.02.01.1.09.0006		Pemeliharaan Peralatan dan Mesin Lainnya						1.775.086.911,00					Meningkatkan Sumber Daya Manusia Yang Berkualitas Dan Berdaya Saing		10.838.493.045,15			

NO	KODE	URUSAN/BIDANG URUSAN/PROGRAM/KEGIATAN/ SUB KEGIATAN	INDIKATOR PROGRAM/KEGIATAN/SUB KEGIATAN	Target Akhir Periode RPJMD	REALISASI CAPAIAN RKPD TAHUN 2022	PRAKIRAAN CAPAIAN TARGET RKPD TAHUN 2023	CAPAIAN KINERJA DAN KERANGKA PENDANAAN						KELOMPOK SASARAN	PRAKIRAAN MAJU RENCANA TAHUN 2025		PERANGKAT DAERAH PENANGGUNG JAWAB
							TARGET 2024	PAGU INDIKATIF (Rp)	LOKASI	SUMBER DANA	PRIORITAS			TARGET	PAGU INDIKATIF (Rp)	
											NASIONAL	DAERAH				
1	2	3	4	5	6	7	8	9	10	11	12	13	14	15	16	17
			Jumlah Peralatan dan Mesin Lainnya yang Dipelihara (Unit)		4	4	4		(Jl. Prof Moh. Yamin No. 34 Palu, SULAWESI TENGAH)					4		Badan Pendapatan Daerah Provinsi Sulawesi Tengah
			Belanja Pemeliharaan Alat Angkutan-Alat Angkutan Darat Bermotor-Kendaraan Dinas Bermotor Perorangan (Unit)				84	364.900.000,00	(Jl. Prof Moh. Yamin No. 34 Palu, SULAWESI TENGAH)	PENDAPATAN ASLI DAERAH (PAD)			Perangkat Daerah			Badan Pendapatan Daerah Provinsi Sulawesi Tengah
			Belanja Bahan-Bahan Bakar dan Pelumas (Unit)				84	253.300.000,00	(Jl. Prof Moh. Yamin No. 34 Palu, SULAWESI TENGAH)	PENDAPATAN ASLI DAERAH (PAD)			Perangkat Daerah			Badan Pendapatan Daerah Provinsi Sulawesi Tengah
			Jumlah Peralatan dan Mesin Lainnya yang Dipelihara (Unit)		3	3	3		(Jl. Kartini Palu, SULAWESI TENGAH)					3		UPT Wil. I Palu
			Belanja Pemeliharaan Komputer (Laporan)				1	18.980.000,00	(Jl. Kartini Palu, SULAWESI TENGAH)	PENDAPATAN ASLI DAERAH (PAD)			Perangkat Daerah			UPT Wil. I Palu
			Belanja Pembayaran Pajak, Bea dan Perizinan (Laporan)				1	3.759.300,00	(Jl. Kartini Palu, SULAWESI TENGAH)	PENDAPATAN ASLI DAERAH (PAD)			Perangkat Daerah			UPT Wil. I Palu
			Belanja Pemeliharaan Alat Besar-Alat Bantu Electric Generating Set (Laporan)				1	5.000.000,00	(Jl. Kartini Palu, SULAWESI TENGAH)	PENDAPATAN ASLI DAERAH (PAD)			Perangkat Daerah			UPT Wil. I Palu
			Belanja Pemeliharaan Kendaraan Roda Empat (Laporan)				1	56.000.000,00	(Jl. Kartini Palu, SULAWESI TENGAH)	PENDAPATAN ASLI DAERAH (PAD)			Perangkat Daerah			UPT Wil. I Palu
			Belanja Bahan Bakar dan Pelumas (Laporan)				1	78.000.000,00	(Jl. R.A. Kartini Palu, SULAWESI TENGAH)	PENDAPATAN ASLI DAERAH (PAD)			Perangkat Daerah			UPT Wil. I Palu
			Belanja Pemeliharaan AC (Laporan)				1	17.080.000,00	(Jl. Kartini Palu, SULAWESI TENGAH)	PENDAPATAN ASLI DAERAH (PAD)			Perangkat Daerah			UPT Wil. I Palu
			Jumlah Peralatan dan Mesin Lainnya yang Dipelihara (Unit)		5	5	5		(Jl. Kampal Parigi Moutong, SULAWESI TENGAH)					5		UPT Wil. II Parigi Moutong
			Belanja Pemeliharaan Komputer - Komputer Unit - Personal Computer (Unit)				1	11.900.000,00	(Jl. Kampal Parigi Moutong, SULAWESI TENGAH)	PENDAPATAN ASLI DAERAH (PAD)			Perangkat Daerah			UPT Wil. II Parigi Moutong
			Belanja Pemeliharaan Alat Angkutan - Alat Angkutan Darat Bermotor - Kendaraan Bermotor Penumpang (Unit)				1	28.000.000,00	(Jl. Kampal Parigi Moutong, SULAWESI TENGAH)	PENDAPATAN ASLI DAERAH (PAD)			Perangkat Daerah			UPT Wil. II Parigi Moutong
			Belanja Pemeliharaan Alat Angkutan - Alat Angkutan Darat Bermotor - Kendaraan Bermotor Beroda Dua (Unit)				1	6.000.000,00	(Jl. Kampal Parigi Moutong, SULAWESI TENGAH)	PENDAPATAN ASLI DAERAH (PAD)			Perangkat Daerah			UPT Wil. II Parigi Moutong
			Belanja Pemeliharaan Alat Kantor dan Rumah Tangga - Alat Rumah Tangga - Alat Pendingin (Unit)				1	7.320.000,00	(Jl. Kampal Parigi Moutong, SULAWESI TENGAH)	PENDAPATAN ASLI DAERAH (PAD)			Perangkat Daerah			UPT Wil. II Parigi Moutong
			Belanja Bahan-Bahan Bakar dan Pelumas (Laporan)				1	34.459.500,00	(Jl. Kampal Parigi Moutong, SULAWESI TENGAH)	PENDAPATAN ASLI DAERAH (PAD)			Perangkat Daerah			UPT Wil. II Parigi Moutong

NO	KODE	URUSAN/BIDANG URUSAN/PROGRAM/KEGIATAN/ SUB KEGIATAN	INDIKATOR PROGRAM/KEGIATAN/SUB KEGIATAN	Target Akhir Periode RPJMD	REALISASI CAPAIAN RKPD TAHUN 2022	PRAKIRAAN CAPAIAN TARGET RKPD TAHUN 2023	CAPAIAN KINERJA DAN KERANGKA PENDANAAN					KELOMPOK SASARAN	PRAKIRAAN MAJU RENCANA TAHUN 2025		PERANGKAT DAERAH PENANGGUNG JAWAB	
							TARGET 2024	PAGU INDIKATIF (Rp)	LOKASI	SUMBER DANA	PRIORITAS		TARGET	PAGU INDIKATIF (Rp)		
											NASIONAL					DAERAH
1	2	3	4	5	6	7	8	9	10	11	12	13	14	15	16	17
			Belanja Pembayaran Pajak, Bea, dan Perizinan (Laporan)				1	5.500.000,00	(Jl. Kampal Parigi Moutong, SULAWESI TENGAH)	PENDAPATAN ASLI DAERAH (PAD)			Perangkat Daerah			UPT Wil. II Parigi Moutong
			Belanja Pemeliharaan Alat Besar - Alat Bantu - Electric Generating Set (Unit)				1	7.190.000,00	(Jl. Kampal Parigi Moutong, SULAWESI TENGAH)	PENDAPATAN ASLI DAERAH (PAD)			Perangkat Daerah			UPT Wil. II Parigi Moutong
			Jumlah Peralatan dan Mesin Lainnya yang Dipelihara (Unit)		6	6	6		(Jl. P. Kalimantan No. 24 Poso, SULAWESI TENGAH)					6		UPT Wil. III Poso
			Belanja Bahan Bakar dan Pelumas (Paket)				6	35.000.000,00	(Jl. P. Kalimantan No. 24 Poso, SULAWESI TENGAH)	PENDAPATAN ASLI DAERAH (PAD)			Perangkat Daerah			UPT Wil. III Poso
			Belanja Pembayaran Pajak, Bea dan Perizinan (Laporan)				1	4.200.000,00	(Jl. P. Kalimantan No. 24 Poso, SULAWESI TENGAH)	PENDAPATAN ASLI DAERAH (PAD)			Perangkat Daerah			UPT Wil. III Poso
			Belanja Sewa Electric Generating Set (Laporan)				1	2.500.000,00	(Jl. P. Kalimantan No. 24 Poso, SULAWESI TENGAH)	PENDAPATAN ASLI DAERAH (PAD)			Perangkat Daerah			UPT Wil. III Poso
			Belanja Pemeliharaan Alat Pendingin (Laporan)				1	6.100.000,00	(Jl. P. Kalimantan No. 24 Poso, SULAWESI TENGAH)	PENDAPATAN ASLI DAERAH (PAD)			Perangkat Daerah			UPT Wil. III Poso
			Belanja Pemeliharaan Computer (Laporan)				1	7.300.000,00	(Jl. P. Kalimantan No. 24 Poso, SULAWESI TENGAH)	PENDAPATAN ASLI DAERAH (PAD)			Perangkat Daerah			UPT Wil. III Poso
			Belanja Pemeliharaan Kendaraan Bermotor Penumpang (Laporan)				1	24.080.000,00	(Jl. P. Kalimantan No. 24 Poso, SULAWESI TENGAH)	PENDAPATAN ASLI DAERAH (PAD)			Perangkat Daerah			UPT Wil. III Poso
			Belanja Pemeliharaan Kendaraan Bermotor Beroda Dua (Laporan)				1	9.000.000,00	(Jl. P. Kalimantan No. 24 Poso, SULAWESI TENGAH)	PENDAPATAN ASLI DAERAH (PAD)			Perangkat Daerah			UPT Wil. III Poso
			Jumlah Peralatan dan Mesin Lainnya yang Dipelihara (Unit)		6	6	6		(Jl. Trans Sulawesi Kec. Bungku Kab. Morowali, SULAWESI TENGAH)					6		UPT Wil. IV Morowali
			Belanja Pemeliharaan Komputer-Peralatan Komputer-Peralatan Komputer Lainnya (Laporan)				1	7.500.000,00	(Jl. Trans Sulawesi Kec. Bungku Kab. Morowali, SULAWESI TENGAH)	PENDAPATAN ASLI DAERAH (PAD)			Perangkat Daerah			UPT Wil. IV Morowali
			Belanja Pembayaran Pajak, Bea, dan Perizinan (Laporan)				1	4.550.000,00	(Jl. Trans Sulawesi Kec. Bungku Kab. Morowali, SULAWESI TENGAH)	PENDAPATAN ASLI DAERAH (PAD)			Perangkat Daerah			UPT Wil. IV Morowali
			Belanja Bahan-Bahan Bakar dan Pelumas (Laporan)				1	31.074.620,00	(Jl. Trans Sulawesi Kec. Bungku Kab. Morowali, SULAWESI TENGAH)	PENDAPATAN ASLI DAERAH (PAD)			Perangkat Daerah			UPT Wil. IV Morowali
			Belanja Pemeliharaan Alat Besar-Alat Bantu-Electric Generating Set (Laporan)				1	2.500.000,00	(Jl. Trans Sulawesi Kec. Bungku Kab. Morowali, SULAWESI TENGAH)	PENDAPATAN ASLI DAERAH (PAD)			Perangkat Daerah			UPT Wil. IV Morowali
			Belanja Pemeliharaan Alat Angkutan-Alat Angkutan Darat Bermotor-Kendaraan Bermotor Penumpang (Laporan)				1	16.000.000,00	(Jl. Trans Sulawesi Kec. Bungku Kab. Morowali, SULAWESI TENGAH)	PENDAPATAN ASLI DAERAH (PAD)			Perangkat Daerah			UPT Wil. IV Morowali

NO	KODE	URUSAN/BIDANG URUSAN/PROGRAM/KEGIATAN/ SUB KEGIATAN	INDIKATOR PROGRAM/KEGIATAN/SUB KEGIATAN	Target Akhir Periode RPJMD	REALISASI CAPAIAN RKPD TAHUN 2022	PRAKIRAAN CAPAIAN TARGET RKPD TAHUN 2023	CAPAIAN KINERJA DAN KERANGKA PENDANAAN						KELOMPOK SASARAN	PRAKIRAAN MAJU RENCANA TAHUN 2025		PERANGKAT DAERAH PENANGGUNG JAWAB
							TARGET 2024	PAGU INDIKATIF (Rp)	LOKASI	SUMBER DANA	PRIORITAS			TARGET	PAGU INDIKATIF (Rp)	
											NASIONAL	DAERAH				
1	2	3	4	5	6	7	8	9	10	11	12	13	14	15	16	17
			Belanja Pemeliharaan Alat Angkutan-Alat Angkutan Darat Bermotor-Kendaraan Bermotor Beroda Dua (Laporan)				1	7.500.000,00	(Jl. Trans Sulawesi Kec. Bungku Kab. Morowali, SULAWESI TENGAH)	PENDAPATAN ASLI DAERAH (PAD)			Perangkat Daerah			UPT Wil. IV Morowali
			Belanja Pemeliharaan Alat Kantor dan Rumah Tangga-Alat Rumah Tangga-Alat Pendingin (Laporan)				1	7.320.000,00	(Jl. Trans Sulawesi Kec. Bungku Kab. Morowali, SULAWESI TENGAH)	PENDAPATAN ASLI DAERAH (PAD)			Perangkat Daerah			UPT Wil. IV Morowali
			Jumlah Peralatan dan Mesin Lainnya yang Dipelihara (Unit)		1	1	1		(Jl. Tj. Tuwis, Luwuk, Kabupaten Banggai, SULAWESI TENGAH)					1		UPT Wil. V Banggai
			Belanja Bahan- Bahan Bakar dan Pelumas (Laporan)				1	34.000.000,00	(Jl. Tj. Tuwis, Luwuk, Kabupaten Banggai, SULAWESI TENGAH)	PENDAPATAN ASLI DAERAH (PAD)			Perangkat Daerah			UPT Wil. V Banggai
			Belanja Pembayaran Pajak, Bea, dan Perizinan Roda Dua (Laporan)				1	1.758.350,00	(Jl. Tj. Tuwis, Luwuk, Kabupaten Banggai, SULAWESI TENGAH)	PENDAPATAN ASLI DAERAH (PAD)			Perangkat Daerah			UPT Wil. V Banggai
			Belanja Pemeliharaan Alat Angkutan Darat Bermotor Kendaraan Bermotor Penumpang Roda Dua (Laporan)				1	19.200.000,00	(Jl. Tj. Tuwis, Luwuk, Kabupaten Banggai, SULAWESI TENGAH)	PENDAPATAN ASLI DAERAH (PAD)			Perangkat Daerah			UPT Wil. V Banggai
			Belanja Pembayaran Pajak, Bea, dan Perizinan Roda Empat (Laporan)				1	4.500.000,00	(Jl. Tj. Tuwis, Luwuk, Kabupaten Banggai, SULAWESI TENGAH)	PENDAPATAN ASLI DAERAH (PAD)			Perangkat Daerah			UPT Wil. V Banggai
			Belanja Pemeliharaan Alat Kantor dan Ruah Tangga Alat Rumah Tangga- Alat Pendingin (Laporan)				1	4.880.000,00	(Jl. Tj. Tuwis, Luwuk, Kabupaten Banggai, SULAWESI TENGAH)	PENDAPATAN ASLI DAERAH (PAD)			Perangkat Daerah			UPT Wil. V Banggai
			Belanja Pemeliharaan Alat Angkutan Darat Bermotor Kendaraan Bermotor Penumpang Roda Empat (Laporan)				1	16.000.000,00	(Jl. Tj. Tuwis, Luwuk, Kabupaten Banggai, SULAWESI TENGAH)	PENDAPATAN ASLI DAERAH (PAD)			Perangkat Daerah			UPT Wil. V Banggai
			Jumlah Peralatan dan Mesin Lainnya yang Dipelihara (Unit)		1	1	1		(Jl. Jogugu Zakaria, Lampa, Banggai Laut, SULAWESI TENGAH)					1		UPT Wil. VI Banggai Kepulauan
			Belanja Pemeliharaan Alat Angkutan-Alat Angkutan Darat Bermotor-Kendaraan Bermotor Penumpang (Laporan)				1	16.000.000,00	(Jl. Jogugu Zakaria, Lampa, Banggai Laut, SULAWESI TENGAH)	PENDAPATAN ASLI DAERAH (PAD)			Perangkat Daerah			UPT Wil. VI Banggai Kepulauan
			Belanja Pemeliharaan Alat Angkutan-Alat Angkutan Darat Bermotor-Kendaraan Bermotor Beroda Dua (Laporan)				1	12.000.000,00	(Jl. Jogugu Zakaria, Lampa, Banggai Laut, SULAWESI TENGAH)	PENDAPATAN ASLI DAERAH (PAD)			Perangkat Daerah			UPT Wil. VI Banggai Kepulauan
			Belanja Pembayaran Pajak, Bea, dan Perizinan (Laporan)				1	5.700.000,00	(Jl. Jogugu Zakaria, Lampa, Banggai Laut, SULAWESI TENGAH)	PENDAPATAN ASLI DAERAH (PAD)			Perangkat Daerah			UPT Wil. VI Banggai Kepulauan
			Belanja Bahan-Bahan Bakar dan Pelumas (Laporan)				1	34.000.000,00	(Jl. Jogugu Zakaria, Lampa, Banggai Laut, SULAWESI TENGAH)	PENDAPATAN ASLI DAERAH (PAD)			Perangkat Daerah			UPT Wil. VI Banggai Kepulauan
			Belanja Belanja Pemeliharaan Tanah-Tanah Persil-Tanah untuk Bangunan Tempat Kerja (Laporan)				1	110.000,00	(Jl. Jogugu Zakaria, Lampa, Banggai Laut, SULAWESI TENGAH)	PENDAPATAN ASLI DAERAH (PAD)			Perangkat Daerah			UPT Wil. VI Banggai Kepulauan

NO	KODE	URUSAN/BIDANG URUSAN/PROGRAM/KEGIATAN/ SUB KEGIATAN	INDIKATOR PROGRAM/KEGIATAN/SUB KEGIATAN	Target Akhir Periode RPJMD	REALISASI CAPAIAN RKPD TAHUN 2022	PRAKIRAAN CAPAIAN TARGET RKPD TAHUN 2023	CAPAIAN KINERJA DAN KERANGKA PENDANAAN						KELOMPOK SASARAN	PRAKIRAAN MAJU RENCANA TAHUN 2025		PERANGKAT DAERAH PENANGGUNG JAWAB
							TARGET 2024	PAGU INDIKATIF (Rp)	LOKASI	SUMBER DANA	PRIORITAS			TARGET	PAGU INDIKATIF (Rp)	
											NASIONAL	DAERAH				
1	2	3	4	5	6	7	8	9	10	11	12	13	14	15	16	17
			Jumlah Peralatan dan Mesin Lainnya yang Dipelihara (Unit)		5	5	5		(Jl. Daud Lapau, Tuweley, Kec. Baolan, Kabupaten Toli-Toli, SULAWESI TENGAH)					5		UPT Wil. VII Toli-Toli
			Belanja Belanja Bahan Bakar Minyak (Laporan)				1	93.900.000,00	(Jl. Daud Lapau, Tuweley, Kec. Baolan, Kabupaten Toli-Toli, SULAWESI TENGAH)	PENDAPATAN ASLI DAERAH (PAD)			Perangkat Daerah			UPT Wil. VII Toli-Toli
			Belanja Pajak Kendaraan Bermotor (Laporan)				1	8.000.000,00	(Jl. Daud Lapau, Tuweley, Kec. Baolan, Kabupaten Toli-Toli, SULAWESI TENGAH)	PENDAPATAN ASLI DAERAH (PAD)			Perangkat Daerah			UPT Wil. VII Toli-Toli
			Belanja Belanja Jasa Servis / Pemeliharaan Peralatan Mesin (Laporan)				1	5.000.000,00	(Jl. Daud Lapau, Tuweley, Kec. Baolan, Kabupaten Toli-Toli, SULAWESI TENGAH)	PENDAPATAN ASLI DAERAH (PAD)			Perangkat Daerah			UPT Wil. VII Toli-Toli
			Belanja Pemeliharaan Alat Angkutan-Alat Angkutan Darat Bermotor-Kendaraan Bermotor Penumpang (Laporan)				1	24.000.000,00	(Jl. Daud Lapau, Tuweley, Kec. Baolan, Kabupaten Toli-Toli, SULAWESI TENGAH)	PENDAPATAN ASLI DAERAH (PAD)			Perangkat Daerah			UPT Wil. VII Toli-Toli
			Belanja Pemeliharaan Alat Angkutan-Alat Angkutan Darat Bermotor-Kendaraan Bermotor Beroda Dua (Laporan)				1	9.000.000,00	(Jl. Daud Lapau, Tuweley, Kec. Baolan, Kabupaten Toli-Toli, SULAWESI TENGAH)	PENDAPATAN ASLI DAERAH (PAD)			Perangkat Daerah			UPT Wil. VII Toli-Toli
			Belanja Pemeliharaan Alat Kantor dan Rumah Tangga-Alat Rumah Tangga-Alat Pendingin (Laporan)				1	7.320.000,00	(Jl. Daud Lapau, Tuweley, Kec. Baolan, Kabupaten Toli-Toli, SULAWESI TENGAH)	PENDAPATAN ASLI DAERAH (PAD)			Perangkat Daerah			UPT Wil. VII Toli-Toli
			Belanja Pemeliharaan Alat Kantor dan Rumah Tangga-Alat Rumah Tangga-Alat Rumah Tangga Lainnya (Home Use) (Laporan)				1	10.000.000,00	(Jl. Daud Lapau, Tuweley, Kec. Baolan, Kabupaten Toli-Toli, SULAWESI TENGAH)	PENDAPATAN ASLI DAERAH (PAD)			Perangkat Daerah			UPT Wil. VII Toli-Toli
			Belanja Pemeliharaan Komputer-Komputer Unit-Personal Computer (Laporan)				1	8.400.000,00	(Jl. Daud Lapau, Tuweley, Kec. Baolan, Kabupaten Toli-Toli, SULAWESI TENGAH)	PENDAPATAN ASLI DAERAH (PAD)			Perangkat Daerah			UPT Wil. VII Toli-Toli
			Belanja Pengandaan Alat Listrik / Pemeliharaan Alat Listrik (Laporan)				1	4.187.917,00	(Jl. Daud Lapau, Tuweley, Kec. Baolan, Kabupaten Toli-Toli, SULAWESI TENGAH)	Pajak Daerah			Perangkat Daerah			UPT Wil. VII Toli-Toli
			Jumlah Peralatan dan Mesin Lainnya yang Dipelihara (Unit)		5	5	5		(Kabupaten Buol, SULAWESI TENGAH)					5		UPT Wil. VIII Buol
			Belanja Pembayaran Pajak, Bea, dan Perizinan (Laporan)				1	13.200.000,00	(Kabupaten Buol, SULAWESI TENGAH)	PENDAPATAN ASLI DAERAH (PAD)			Perangkat Daerah			UPT Wil. VIII Buol
			Belanja Pemeliharaan Alat Angkutan-Alat Angkutan Darat Bermotor-Kendaraan Bermotor Penumpang (Laporan)				1	16.000.000,00	(Kabupaten Buol, SULAWESI TENGAH)	PENDAPATAN ASLI DAERAH (PAD)			Perangkat Daerah			UPT Wil. VIII Buol
			Belanja Pemeliharaan Alat Angkutan-Alat Angkutan Darat Bermotor-Kendaraan Bermotor Beroda Dua (Laporan)				1	6.000.000,00	(Kabupaten Buol, SULAWESI TENGAH)	PENDAPATAN ASLI DAERAH (PAD)			Perangkat Daerah			UPT Wil. VIII Buol

NO	KODE	URUSAN/BIDANG URUSAN/PROGRAM/KEGIATAN/ SUB KEGIATAN	INDIKATOR PROGRAM/KEGIATAN/SUB KEGIATAN	Target Akhir Periode RPJMD	REALISASI CAPAIAN RKPD TAHUN 2022	PRAKIRAAN CAPAIAN TARGET RKPD TAHUN 2023	CAPAIAN KINERJA DAN KERANGKA PENDANAAN						KELOMPOK SASARAN	PRAKIRAAN MAJU RENCANA TAHUN 2025		PERANGKAT DAERAH PENANGGUNG JAWAB
							TARGET 2024	PAGU INDIKATIF (Rp)	LOKASI	SUMBER DANA	PRIORITAS			TARGET	PAGU INDIKATIF (Rp)	
											NASIONAL	DAERAH				
1	2	3	4	5	6	7	8	9	10	11	12	13	14	15	16	17
			Belanja Pemeliharaan Alat Pertanian-Alat Pengolahan-Alat Pengolahan Tanah dan Tanaman (Laporan)				1	908.500,00	(Kabupaten Buol, SULAWESI TENGAH)	PENDAPATAN ASLI DAERAH (PAD)			Perangkat Daerah			UPT Wil. VIII Buol
			Belanja Pemeliharaan Alat Kantor dan Rumah Tangga-Alat Rumah Tangga-Alat Pendingin (Paket)				1	6.100.000,00	(Kabupaten Buol, SULAWESI TENGAH)	PENDAPATAN ASLI DAERAH (PAD)			Perangkat Daerah			UPT Wil. VIII Buol
			Belanja Pemeliharaan Komputer-Komputer Unit-Personal Computer (Laporan)				1	8.760.000,00	(Kabupaten Buol, SULAWESI TENGAH)	PENDAPATAN ASLI DAERAH (PAD)			Perangkat Daerah			UPT Wil. VIII Buol
			Belanja Bahan-Bahan Bakar dan Pelumas (Laporan)				1	14.133.724,00	(Kabupaten Buol, SULAWESI TENGAH)	PENDAPATAN ASLI DAERAH (PAD)			Perangkat Daerah			UPT Wil. VIII Buol
			Jumlah Peralatan dan Mesin Lainnya yang Dipelihara (Unit)		5	5	5		(Jl. Sungai Bongka Kel, Uentanaga Atas, Kec. Ampana Kota, Kabupaten Tojo Una-Una, SULAWESI TENGAH)					5		UPT Wil. IX Tojo Una-Una
			Belanja Alat/Bahan untuk Kegiatan Kantor-Bahan Cetak (Laporan)				1	35.000,00	(Jl. Sungai Bongka Kel, Uentanaga Atas, Kec. Ampana Kota, Kabupaten Tojo Una-Una, SULAWESI TENGAH)	PENDAPATAN ASLI DAERAH (PAD)			Perangkat Daerah			UPT Wil. IX Tojo Una-Una
			Belanja Alat/Bahan untuk Kegiatan Kantor-Alat Listrik (Laporan)				1	920.000,00	(Jl. Sungai Bongka Kel, Uentanaga Atas, Kec. Ampana Kota, Kabupaten Tojo Una-Una, SULAWESI TENGAH)	PENDAPATAN ASLI DAERAH (PAD)			Perangkat Daerah			UPT Wil. IX Tojo Una-Una
			Belanja Pembayaran Pajak, Bea dan Perizinan (Laporan)				1	7.000.000,00	(Jl. Sungai Bongka Kel, Uentanaga Atas, Kec. Ampana Kota, Kabupaten Tojo Una-Una, SULAWESI TENGAH)	PENDAPATAN ASLI DAERAH (PAD)			Perangkat Daerah			UPT Wil. IX Tojo Una-Una
			Belanja Pemeliharaan Alat Besar-Alat Bantu-Electric Generating Set (Laporan)				1	5.000.000,00	(Jl. Sungai Bongka Kel, Uentanaga Atas, Kec. Ampana Kota, Kabupaten Tojo Una-Una, SULAWESI TENGAH)	PENDAPATAN ASLI DAERAH (PAD)			Perangkat Daerah			UPT Wil. IX Tojo Una-Una
			Belanja Pemeliharaan Alat Angkutan -Alat Angkutan Darat Bermotor-Kendaraan Bermotor Penumpang (Laporan)				1	24.000.000,00	(Jl. Sungai Bongka Kel, Uentanaga Atas, Kec. Ampana Kota, Kabupaten Tojo Una-Una, SULAWESI TENGAH)	PENDAPATAN ASLI DAERAH (PAD)			Perangkat Daerah			UPT Wil. IX Tojo Una-Una
			Belanja Pemeliharaan Alat Angkutan -Alat Angkutan Darat Bermotor-Kendaraan Bermotor Beroda Dua (Laporan)				1	6.000.000,00	(Jl. Sungai Bongka Kel, Uentanaga Atas, Kec. Ampana Kota, Kabupaten Tojo Una-Una, SULAWESI TENGAH)	PENDAPATAN ASLI DAERAH (PAD)			Perangkat Daerah			UPT Wil. IX Tojo Una-Una

NO	KODE	URUSAN/BIDANG URUSAN/PROGRAM/KEGIATAN/ SUB KEGIATAN	INDIKATOR PROGRAM/KEGIATAN/SUB KEGIATAN	Target Akhir Periode RPJMD	REALISASI CAPAIAN RKPD TAHUN 2022	PRAKIRAAN CAPAIAN TARGET RKPD TAHUN 2023	CAPAIAN KINERJA DAN KERANGKA PENDANAAN						KELOMPOK SASARAN	PRAKIRAAN MAJU RENCANA TAHUN 2025		PERANGKAT DAERAH PENANGGUNG JAWAB
							TARGET 2024	PAGU INDIKATIF (Rp)	LOKASI	SUMBER DANA	PRIORITAS			TARGET	PAGU INDIKATIF (Rp)	
											NASIONAL	DAERAH				
1	2	3	4	5	6	7	8	9	10	11	12	13	14	15	16	17
			Belanja Bahan-bahan Bakar dan Pelumas (Laporan)				1	60.000.000,00	(Jl. Sungai Bongka Kel, Uentanaga Atas, Kec. Ampana Kota, Kabupaten Tojo Una-Una, SULAWESI TENGAH)	PENDAPATAN ASLI DAERAH (PAD)			Perangkat Daerah			UPT Wil. IX Tojo Una-Una
			Belanja Pemeliharaan Alat Kantor dan Rumah Tangga-Alat Rumah Tangga-Alat Pendingin (Laporan)				1	6.710.000,00	(Jl. Sungai Bongka Kel, Uentanaga Atas, Kec. Ampana Kota, Kabupaten Tojo Una-Una, SULAWESI TENGAH)	PENDAPATAN ASLI DAERAH (PAD)			Perangkat Daerah			UPT Wil. IX Tojo Una-Una
			Belanja Pemeliharaan Alat Kantor dan Rumah Tangga-Alat Rumah Tangga-Alat Pendingin (Laporan)				1	11.200.000,00	(Jl. Sungai Bongka Kel, Uentanaga Atas, Kec. Ampana Kota, Kabupaten Tojo Una-Una, SULAWESI TENGAH)	PENDAPATAN ASLI DAERAH (PAD)			Perangkat Daerah			UPT Wil. IX Tojo Una-Una
			Jumlah Peralatan dan Mesin Lainnya yang Dipelihara (Unit)		4	4	4		(Jl. Gn. Bale, Kec. Banawa, Kabupaten Donggala, SULAWESI TENGAH)					4		UPT Wil. X Donggala
			Belanja Pemeliharaan Peralatan dan Mesin (Laporan)				1	9.150.000,00	(Jl. Gn. Bale, Kec. Banawa, Kabupaten Donggala, SULAWESI TENGAH)	PENDAPATAN ASLI DAERAH (PAD)			Perangkat Daerah			UPT Wil. X Donggala
			Belanja Pemeliharaan Peralatan dan Mesin (Laporan)				1	5.600.000,00	(Jl. Gn. Bale, Kec. Banawa, Kabupaten Donggala, SULAWESI TENGAH)	PENDAPATAN ASLI DAERAH (PAD)			Perangkat Daerah			UPT Wil. X Donggala
			Belanja Pembayaran Pajak, Bea dan Perizinan (Laporan)				1	4.500.000,00	(Jl. Gn. Bale, Kec. Banawa, Kabupaten Donggala, SULAWESI TENGAH)	PENDAPATAN ASLI DAERAH (PAD)			Perangkat Daerah			UPT Wil. X Donggala
			Belanja Pemeliharaan Peralatan dan Mesin (Laporan)				1	2.500.000,00	(Jl. Gn. Bale, Kec. Banawa, Kabupaten Donggala, SULAWESI TENGAH)	PENDAPATAN ASLI DAERAH (PAD)			Perangkat Daerah			UPT Wil. X Donggala
			Belanja Pemeliharaan Peralatan dan Mesin (Laporan)				1	16.000.000,00	(Jl. Gn. Bale, Kec. Banawa, Kabupaten Donggala, SULAWESI TENGAH)	PENDAPATAN ASLI DAERAH (PAD)			Perangkat Daerah			UPT Wil. X Donggala
			Belanja Bahan Bakar Pelumas (Laporan)				1	60.000.000,00	(Jl. Gn. Bale, Kec. Banawa, Kabupaten Donggala, SULAWESI TENGAH)	PENDAPATAN ASLI DAERAH (PAD)			Perangkat Daerah			UPT Wil. X Donggala
			Belanja Pemeliharaan Peralatan dan Mesin (Laporan)				1	15.000.000,00	(Jl. Gn. Bale, Kec. Banawa, Kabupaten Donggala, SULAWESI TENGAH)	PENDAPATAN ASLI DAERAH (PAD)			Perangkat Daerah			UPT Wil. X Donggala
			Jumlah Peralatan dan Mesin Lainnya yang Dipelihara (Unit)		1	1	1		(Jl. Guru Tua No.21, Kalukubula, Kec. Sigi Biromaru, SULAWESI TENGAH)					1		UPT Wil. XI Sigi
			Belanja Pembayaran Pajak, Bea, dan Perizinan (Laporan)				1	7.300.000,00	(Jl. Guru Tua No.21, Kalukubula, Kec. Sigi Biromaru, SULAWESI TENGAH)	PENDAPATAN ASLI DAERAH (PAD)			Perangkat Daerah			UPT Wil. XI Sigi

NO	KODE	URUSAN/BIDANG URUSAN/PROGRAM/KEGIATAN/ SUB KEGIATAN	INDIKATOR PROGRAM/KEGIATAN/SUB KEGIATAN	Target Akhir Periode RPJMD	REALISASI CAPAIAN RKPD TAHUN 2022	PRAKIRAAN CAPAIAN TARGET RKPD TAHUN 2023	CAPAIAN KINERJA DAN KERANGKA PENDANAAN						KELOMPOK SASARAN	PRAKIRAAN MAJU RENCANA TAHUN 2025		PERANGKAT DAERAH PENANGGUNG JAWAB
							TARGET 2024	PAGU INDIKATIF (Rp)	LOKASI	SUMBER DANA	PRIORITAS			TARGET	PAGU INDIKATIF (Rp)	
											NASIONAL	DAERAH				
1	2	3	4	5	6	7	8	9	10	11	12	13	14	15	16	17
			Belanja Pemeliharaan Alat Besar-Alat Bantu-Electric Generating Set (Laporan)				1	5.000.000,00	(Jl. Guru Tua No.21, Kalukubula, Kec. Sigi Biromaru, SULAWESI TENGAH)	PENDAPATAN ASLI DAERAH (PAD)			Perangkat Daerah			UPT Wil. XI Sigi
			Belanja Pemeliharaan Alat Angkutan-Alat Angkutan Darat Bermotor-Kendaraan Bermotor Beroda Dua (Laporan)				1	12.000.000,00	(Jl. Guru Tua No.21, Kalukubula, Kec. Sigi Biromaru, SULAWESI TENGAH)	PENDAPATAN ASLI DAERAH (PAD)			Perangkat Daerah			UPT Wil. XI Sigi
			Belanja Pemeliharaan Alat Kantor dan Rumah Tangga-Alat Rumah Tangga-Alat Pendingin (Laporan)				1	9.150.000,00	(Jl. Guru Tua No.21, Kalukubula, Kec. Sigi Biromaru, SULAWESI TENGAH)	PENDAPATAN ASLI DAERAH (PAD)			Perangkat Daerah			UPT Wil. XI Sigi
			Belanja Pemeliharaan Komputer-Komputer Unit-Personal Computer (Laporan)				1	10.950.000,00	(Jl. Guru Tua No.21, Kalukubula, Kec. Sigi Biromaru, SULAWESI TENGAH)	PENDAPATAN ASLI DAERAH (PAD)			Perangkat Daerah			UPT Wil. XI Sigi
			Belanja Bahan-Bahan Bakar dan Pelumas (Laporan)				1	52.000.000,00	(Jl. Guru Tua No.21, Kalukubula, Kec. Sigi Biromaru, SULAWESI TENGAH)	PENDAPATAN ASLI DAERAH (PAD)			Perangkat Daerah			UPT Wil. XI Sigi
	5.02.01.1.09.0007	Pemeliharaan Aset Tetap Lainnya						797.150.000,00				Meningkatkan Sumber Daya Manusia Yang Berkualitas Dan Berdaya Saing			6.417.057.500,00	
			Jumlah Aset Tetap Lainnya yang Dipelihara (Unit)		2	2	2		(Jl. Prof Moh. Yamin No. 34 Palu, SULAWESI TENGAH)					2		Badan Pendapatan Daerah Provinsi Sulawesi Tengah
			Belanja Pemeliharaan Alat Kantor dan Rumah Tangga-Alat Rumah Tangga-Alat Pendingin (Unit)				200	48.800.000,00	(Jl. Prof Moh. Yamin No. 34 Palu, SULAWESI TENGAH)	PENDAPATAN ASLI DAERAH (PAD)			Perangkat Daerah			Badan Pendapatan Daerah Provinsi Sulawesi Tengah
			Belanja Pemeliharaan Alat Kantor dan Rumah Tangga-Alat Rumah Tangga Lainnya (Home Use) (Unit)				200	78.750.000,00	(Jl. Prof Moh. Yamin No. 34 Palu, SULAWESI TENGAH)	PENDAPATAN ASLI DAERAH (PAD)			Perangkat Daerah			Badan Pendapatan Daerah Provinsi Sulawesi Tengah
			Belanja Pemeliharaan Alat Besar-Alat Bantu- Electric Generating Set (Unit)				200	40.000.000,00	(Jl. Prof Moh. Yamin No. 34 Palu, SULAWESI TENGAH)	PENDAPATAN ASLI DAERAH (PAD)			Perangkat Daerah			Badan Pendapatan Daerah Provinsi Sulawesi Tengah
			Belanja Pemeliharaan Komputer-Komputer Unit-Komputer Jaringan (Unit)				200	8.000.000,00	(Jl. Prof Moh. Yamin No. 34 Palu, SULAWESI TENGAH)	PENDAPATAN ASLI DAERAH (PAD)			Perangkat Daerah			Badan Pendapatan Daerah Provinsi Sulawesi Tengah
			Belanja Pemeliharaan Komputer-Komputer Unit-Personal Computer (Unit)				200	54.600.000,00	(Jl. Prof Moh. Yamin No. 34 Palu, SULAWESI TENGAH)	PENDAPATAN ASLI DAERAH (PAD)			Perangkat Daerah			Badan Pendapatan Daerah Provinsi Sulawesi Tengah
			Belanja Pemeliharaan Komputer-Peralatan Komputer-Peralatan Komputer Lainnya (Unit)				200	435.000.000,00	(Jl. Prof Moh. Yamin No. 34 Palu, SULAWESI TENGAH)	PENDAPATAN ASLI DAERAH (PAD)			Perangkat Daerah			Badan Pendapatan Daerah Provinsi Sulawesi Tengah
			Belanja Pemeliharaan Alat Bengkel dan Alat Ukur-Alat Bengkel Bermesin-Perkakas Bengkel Listrik (Unit)				200	132.000.000,00	(Jl. Prof Moh. Yamin No. 34 Palu, SULAWESI TENGAH)	PENDAPATAN ASLI DAERAH (PAD)			Perangkat Daerah			Badan Pendapatan Daerah Provinsi Sulawesi Tengah

NO	KODE	URUSAN/BIDANG URUSAN/PROGRAM/KEGIATAN/ SUB KEGIATAN	INDIKATOR PROGRAM/KEGIATAN/SUB KEGIATAN	Target Akhir Periode RPJMD	REALISASI CAPAIAN RKPD TAHUN 2022	PRAKIRAAN CAPAIAN TARGET RKPD TAHUN 2023	CAPAIAN KINERJA DAN KERANGKA PENDANAAN						KELOMPOK SASARAN	PRAKIRAAN MAJU RENCANA TAHUN 2025		PERANGKAT DAERAH PENANGGUNG JAWAB		
							TARGET 2024	PAGU INDIKATIF (Rp)	LOKASI	SUMBER DANA	PRIORITAS			TARGET	PAGU INDIKATIF (Rp)			
											NASIONAL	DAERAH						
1	2	3	4	5	6	7	8	9	10	11	12	13	14	15	16	17		
5.02.01.1.09.0010	5.02.01.1.09.0010	Pemeliharaan/Rehabilitasi Sarana dan Prasarana Gedung Kantor atau Bangunan Lainnya						600.000.000,00										
			Jumlah Sarana dan Prasarana Gedung Kantor atau Bangunan Lainnya yang Dipelihara/Direhabilitasi (Unit)		3	0.00	3.00			(Palu, SULAWESI TENGAH)					3.00		690.000.000,00	
			Bangunan Gedung Kantor (Unit)				3		600.000.000,00	(PALU, SULAWESI TENGAH)	PENDAPATAN ASLI DAERAH (PAD)			Aparatur BPKAD				
5.02.01.1.09.0011	5.02.01.1.09.0011	Pemeliharaan/Rehabilitasi Sarana dan Prasarana Pendukung Gedung Kantor atau Bangunan Lainnya						94.250.000,00										
			Jumlah Sarana dan Prasarana Pendukung Gedung Kantor atau Bangunan Lainnya yang Dipelihara/Direhabilitasi (Unit)		3	0.00	3.00			(Palu, SULAWESI TENGAH)					3.00		325.162.500,00	
			Pemeliharaan Alat Kantor dan Rumah Tangga- Alat Rumah Tangga- Alat Pendingin (Unit)				3		40.500.000,00	(PALU, SULAWESI TENGAH)	PENDAPATAN ASLI DAERAH (PAD)			Aparatur BPKAD				
			Pemeliharaan Komputer-Peralatan Komputer-Peralatan Personal Komputer (Unit)				3		17.250.000,00	(PALU, SULAWESI TENGAH)	PENDAPATAN ASLI DAERAH (PAD)			Aparatur BPKAD				
			Pemeliharaan Komputer-Komputer Unit- Personal Computer (Unit)				3		36.500.000,00	(PALU, SULAWESI TENGAH)	PENDAPATAN ASLI DAERAH (PAD)			Aparatur BPKAD				
2.	5.02.02	PROGRAM PENGELOLAAN KEUANGAN DAERAH						747.327.618.987,00				Percepatan Reformasi Birokrasi			2.784.611.696.772,00			
			Presentase Capaian Penyelenggaraan Pengelolaan Keuangan Daerah Bidang Anggaran (%)				100											
			Persentase Capaian Penyelenggaraan Pengelolaan Keuangan Daerah Bidang Perbendaharaan (%)				100											
			Persentase Capaian Penyelenggaraan Pengelolaan Keuangan Daerah Bidang Akuntansi (%)				100											
5.02.02.1.01	5.02.02.1.01	Koordinasi dan Penyusunan Rencana Anggaran Daerah						3.917.333.125,00				Percepatan Reformasi Birokrasi						
			Persentase Dokumen Penyusunan Anggaran Yang Tersusun (%)				100			(Palu, SULAWESI TENGAH)				100				
			Persentase Dokumen Manajemen Anggaran Yang Tersusun (%)				100			(Palu, SULAWESI TENGAH)				100				
5.02.02.1.01.0001	5.02.02.1.01.0001	Koordinasi dan Penyusunan KUA dan PPAS						490.506.250,00							5.076.739.692,00			

NO	KODE	URUSAN/BIDANG URUSAN/PROGRAM/KEGIATAN/ SUB KEGIATAN	INDIKATOR PROGRAM/KEGIATAN/SUB KEGIATAN	Target Akhir Periode RPJMD	REALISASI CAPAIAN RKPD TAHUN 2022	PRAKIRAAN CAPAIAN TARGET RKPD TAHUN 2023	CAPAIAN KINERJA DAN KERANGKA PENDANAAN						KELOMPOK SASARAN	PRAKIRAAN MAJU RENCANA TAHUN 2025		PERANGKAT DAERAH PENANGGUNG JAWAB
							TARGET 2024	PAGU INDIKATIF (Rp)	LOKASI	SUMBER DANA	PRIORITAS			TARGET	PAGU INDIKATIF (Rp)	
											NASIONAL	DAERAH				
1	2	3	4	5	6	7	8	9	10	11	12	13	14	15	16	17
			Jumlah Dokumen KUA dan PPAS yang Disusun (Dokumen)		2.00	0.00	2.00		(Palu, SULAWESI TENGAH)					2.00		Badan Pengelolaan Keuangan dan Aset Daerah Provinsi Sulawesi Tengah
			Alat Tulis Kantor (Dokumen)				2	6.171.250,00	(Palu, SULAWESI TENGAH)	PENDAPATAN ASLI DAERAH (PAD)			Seluruh OPD			Badan Pengelolaan Keuangan dan Aset Daerah Provinsi Sulawesi Tengah
			Perjalanan Dinas Biasa (Dokumen)				2	63.504.000,00	(Palu, SULAWESI TENGAH)	PENDAPATAN ASLI DAERAH (PAD)			Seluruh OPD			Badan Pengelolaan Keuangan dan Aset Daerah Provinsi Sulawesi Tengah
			Makanan dan Minuman Rapat (Dokumen)				2	9.750.000,00	(Palu, SULAWESI TENGAH)	PENDAPATAN ASLI DAERAH (PAD)			Seluruh OPD			Badan Pengelolaan Keuangan dan Aset Daerah Provinsi Sulawesi Tengah
			Honorarium Penanggungjawab Pengelola Keuangan (Dokumen)				2	53.880.000,00	(Palu, SULAWESI TENGAH)	PENDAPATAN ASLI DAERAH (PAD)			Seluruh OPD			Badan Pengelolaan Keuangan dan Aset Daerah Provinsi Sulawesi Tengah
			Bahan Untuk Kegiatan Kantor-Bahan Cetak (Dokumen)				2	31.477.500,00	(Palu, SULAWESI TENGAH)	PENDAPATAN ASLI DAERAH (PAD)			Seluruh OPD			Badan Pengelolaan Keuangan dan Aset Daerah Provinsi Sulawesi Tengah
			Jasa Tenaga Pelayanan Umum (Dokumen)				2	296.400.000,00	(Palu, SULAWESI TENGAH)	PENDAPATAN ASLI DAERAH (PAD)			Seluruh OPD			Badan Pengelolaan Keuangan dan Aset Daerah Provinsi Sulawesi Tengah
			Bahan Untuk Kegiatan Kantor-Kertas dan Cover (Dokumen)				2	9.093.500,00	(Palu, SULAWESI TENGAH)	PENDAPATAN ASLI DAERAH (PAD)			Seluruh OPD			Badan Pengelolaan Keuangan dan Aset Daerah Provinsi Sulawesi Tengah
			Iuran Jaminan Kesehatan bagi Non ASN (Dokumen)				2	2.880.000,00	(Palu, SULAWESI TENGAH)	PENDAPATAN ASLI DAERAH (PAD)			Seluruh OPD			Badan Pengelolaan Keuangan dan Aset Daerah Provinsi Sulawesi Tengah
			Bahan Untuk Kegiatan Kantor-Bahan Komputer (Dokumen)				2	17.350.000,00	(Palu, SULAWESI TENGAH)	PENDAPATAN ASLI DAERAH (PAD)			Seluruh OPD			Badan Pengelolaan Keuangan dan Aset Daerah Provinsi Sulawesi Tengah
	5.02.02.1.01.0002	Koordinasi dan Penyusunan Perubahan KUA dan Perubahan PPAS						275.383.900,00							2.216.840.395,00	
			Jumlah Dokumen Perubahan KUA dan Perubahan PPAS yang Disusun (Dokumen)		2.00	0.00	2.00		(Palu, SULAWESI TENGAH)					2.00		Badan Pengelolaan Keuangan dan Aset Daerah Provinsi Sulawesi Tengah
			Bahan Untuk Kegiatan Kantor-Bahan Cetak (Dokumen)				2	25.478.850,00	(Palu, SULAWESI TENGAH)	PENDAPATAN ASLI DAERAH (PAD)			Seluruh OPD			Badan Pengelolaan Keuangan dan Aset Daerah Provinsi Sulawesi Tengah
			Bahan Untuk Kegiatan Kantor-Alat Tulis Kantor (Dokumen)				2	9.432.500,00	(Palu, SULAWESI TENGAH)	PENDAPATAN ASLI DAERAH (PAD)			Seluruh OPD			Badan Pengelolaan Keuangan dan Aset Daerah Provinsi Sulawesi Tengah
			Belanja Jasa Tenaga Operator Komputer (Dokumen)				2	120.000.000,00	(Palu, SULAWESI TENGAH)	PENDAPATAN ASLI DAERAH (PAD)			Seluruh OPD			Badan Pengelolaan Keuangan dan Aset Daerah Provinsi Sulawesi Tengah

NO	KODE	URUSAN/BIDANG URUSAN/PROGRAM/KEGIATAN/ SUB KEGIATAN	INDIKATOR PROGRAM/KEGIATAN/SUB KEGIATAN	Target Akhir Periode RPJMD	REALISASI CAPAIAN RKPD TAHUN 2022	PRAKIRAAN CAPAIAN TARGET RKPD TAHUN 2023	CAPAIAN KINERJA DAN KERANGKA PENDANAAN						KELOMPOK SASARAN	PRAKIRAAN MAJU RENCANA TAHUN 2025		PERANGKAT DAERAH PENANGGUNG JAWAB	
							TARGET 2024	PAGU INDIKATIF (Rp)	LOKASI	SUMBER DANA	PRIORITAS			TARGET	PAGU INDIKATIF (Rp)		
											NASIONAL	DAERAH					
1	2	3	4	5	6	7	8	9	10	11	12	13	14	15	16	17	
5.02.02.1.01.0003		Koordinasi, Penyusunan dan Verifikasi RKA- SKPD	Bahan Untuk Kegiatan Kantor-Bahan Komputer (Dokumen)				2	21.312.250,00	(Palu, SULAWESI TENGAH)	PENDAPATAN ASLI DAERAH (PAD)			Seluruh OPD			Badan Pengelolaan Keuangan dan Aset Daerah Provinsi Sulawesi Tengah	
			Perjalanan Dinas Biasa (Dokumen)				2	79.126.000,00	(Palu, SULAWESI TENGAH)	PENDAPATAN ASLI DAERAH (PAD)			Seluruh OPD			Badan Pengelolaan Keuangan dan Aset Daerah Provinsi Sulawesi Tengah	
			Bahan Untuk Kegiatan Kantor-Kertas dan Cover (Dokumen)				2	10.284.300,00	(Palu, SULAWESI TENGAH)	PENDAPATAN ASLI DAERAH (PAD)			Seluruh OPD			Badan Pengelolaan Keuangan dan Aset Daerah Provinsi Sulawesi Tengah	
			Makanan Dan Minuman Rapat (Dokumen)				2	9.750.000,00	(Palu, SULAWESI TENGAH)	PENDAPATAN ASLI DAERAH (PAD)			Seluruh OPD			Badan Pengelolaan Keuangan dan Aset Daerah Provinsi Sulawesi Tengah	
			Jumlah RKA-SKPD yang Diverifikasi (Dokumen)			48.00	0.00	40.00		509.863.800,00	(Palu, SULAWESI TENGAH)				40.00	4.104.403.590,00	Badan Pengelolaan Keuangan dan Aset Daerah Provinsi Sulawesi Tengah
			Honorarium Tim Pelaksana Kegiatan dan Sekretariat tim Pelaksana Kegiatan (Dokumen)					40	284.200.000,00	(Palu, SULAWESI TENGAH)	PENDAPATAN ASLI DAERAH (PAD)			seluruh OPD			Badan Pengelolaan Keuangan dan Aset Daerah Provinsi Sulawesi Tengah
			Bahan Untuk Kegiatan Kantor-Alat Tulis Kantor (Dokumen)					40	6.927.500,00	(Palu, SULAWESI TENGAH)	PENDAPATAN ASLI DAERAH (PAD)			Seluruh OPD			Badan Pengelolaan Keuangan dan Aset Daerah Provinsi Sulawesi Tengah
			Bahan Untuk Kegiatan Kantor-Bahan Cetak (Dokumen)					40	20.547.800,00	(Palu, SULAWESI TENGAH)	PENDAPATAN ASLI DAERAH (PAD)			seluruh OPD			Badan Pengelolaan Keuangan dan Aset Daerah Provinsi Sulawesi Tengah
			Jasa Tenaga Ahli (Dokumen)					40	108.000.000,00	(Palu, SULAWESI TENGAH)	PENDAPATAN ASLI DAERAH (PAD)			seluruh OPD			Badan Pengelolaan Keuangan dan Aset Daerah Provinsi Sulawesi Tengah
			Bahan Untuk Kegiatan Kantor-Bahan Komputer (Dokumen)					40	15.838.000,00	(Palu, SULAWESI TENGAH)	PENDAPATAN ASLI DAERAH (PAD)			Seluruh OPD			Badan Pengelolaan Keuangan dan Aset Daerah Provinsi Sulawesi Tengah
5.02.02.1.01.0005		Koordinasi, Penyusunan dan Verifikasi DPA- SKPD	Makanan Dan Minuman Rapat (Dokumen)				40	65.650.000,00	(Palu, SULAWESI TENGAH)	PENDAPATAN ASLI DAERAH (PAD)			Seluruh OPD			Badan Pengelolaan Keuangan dan Aset Daerah Provinsi Sulawesi Tengah	
			Bahan Untuk Kegiatan Kantor-Bahan dan Cover (Dokumen)				40	8.700.500,00	(palu, SULAWESI TENGAH)	PENDAPATAN ASLI DAERAH (PAD)			Seluruh OPD			Badan Pengelolaan Keuangan dan Aset Daerah Provinsi Sulawesi Tengah	
			Jumlah DPA-SKPD yang Diverifikasi (Dokumen)			39.00	40.00	40.00		190.108.225,00	(Palu, SULAWESI TENGAH)				40.00	1.311.746.754,00	Badan Pengelolaan Keuangan dan Aset Daerah Provinsi Sulawesi Tengah
			Bahan Untuk Kegiatan Kantor-Bahan Komputer (Dokumen)				40	23.043.125,00	(Palu, SULAWESI TENGAH)	PENDAPATAN ASLI DAERAH (PAD)			Seluruh OPD			Badan Pengelolaan Keuangan dan Aset Daerah Provinsi Sulawesi Tengah	

NO	KODE	URUSAN/BIDANG URUSAN/PROGRAM/KEGIATAN/ SUB KEGIATAN	INDIKATOR PROGRAM/KEGIATAN/SUB KEGIATAN	Target Akhir Periode RPJMD	REALISASI CAPAIAN RKPD TAHUN 2022	PRAKIRAAN CAPAIAN TARGET RKPD TAHUN 2023	CAPAIAN KINERJA DAN KERANGKA PENDANAAN					KELOMPOK SASARAN	PRAKIRAAN MAJU RENCANA TAHUN 2025		PERANGKAT DAERAH PENANGGUNG JAWAB	
							TARGET 2024	PAGU INDIKATIF (Rp)	LOKASI	SUMBER DANA	PRIORITAS		TARGET	PAGU INDIKATIF (Rp)		
											NASIONAL					DAERAH
1	2	3	4	5	6	7	8	9	10	11	12	13	14	15	16	17
			Bahan Untuk Kegiatan Kantor alat tulis (Dokumen)				40	5.912.500,00	(Palu, SULAWESI TENGAH)	PENDAPATAN ASLI DAERAH (PAD)			Seluruh OPD			Badan Pengelolaan Keuangan dan Aset Daerah Provinsi Sulawesi Tengah
			Bahan Untuk Kegiatan Kantor-Kertas dan Cover (Dokumen)				40	7.903.500,00	(Palu, SULAWESI TENGAH)	PENDAPATAN ASLI DAERAH (PAD)			seluruh OPD			Badan Pengelolaan Keuangan dan Aset Daerah Provinsi Sulawesi Tengah
			Makanan dan Minuman Rapat (Dokumen)				40	29.250.000,00	(Palu, SULAWESI TENGAH)	PENDAPATAN ASLI DAERAH (PAD)			seluruh OPD			Badan Pengelolaan Keuangan dan Aset Daerah Provinsi Sulawesi Tengah
			Bahan Untuk Kegiatan Kantor-Bahan Cetak (Dokumen)				40	48.049.100,00	(Palu, SULAWESI TENGAH)	PENDAPATAN ASLI DAERAH (PAD)			seluruh OPD			Badan Pengelolaan Keuangan dan Aset Daerah Provinsi Sulawesi Tengah
			Honorarium Tim Pelaksana Kegiatan dan sekretariat Tim Pelaksana Kegiatan (Dokumen)				40	75.950.000,00	(Palu, SULAWESI TENGAH)	PENDAPATAN ASLI DAERAH (PAD)			Seluruh OPD			Badan Pengelolaan Keuangan dan Aset Daerah Provinsi Sulawesi Tengah
	5.02.02.1.01.0007	Koordinasi dan Penyusunan Peraturan Daerah tentang APBD dan Peraturan Kepala Daerah tentang Penjabaran APBD						1.624.745.150,00							13.079.198.461,00	
			Jumlah Peraturan Daerah tentang APBD dan Peraturan Kepala Daerah tentang Penjabaran APBD (Dokumen)		0.00	0.00	4.00		(Palu, SULAWESI TENGAH)					4.00		Badan Pengelolaan Keuangan dan Aset Daerah Provinsi Sulawesi Tengah
			Makanan dan Minuman Rapat (Dokumen)				4	29.250.000,00	(Palu, SULAWESI TENGAH)	PENDAPATAN ASLI DAERAH (PAD)			Seluruh OPD			Badan Pengelolaan Keuangan dan Aset Daerah Provinsi Sulawesi Tengah
			Bahan Untuk Kegiatan Kantor-Kertas dan Cover (Dokumen)				4	15.935.000,00	(Palu, SULAWESI TENGAH)	PENDAPATAN ASLI DAERAH (PAD)			Seluruh OPD			Badan Pengelolaan Keuangan dan Aset Daerah Provinsi Sulawesi Tengah
			Bahan Kegiatan Kantor-Alat Tulis Kantor (Dokumen)				4	5.080.000,00	(Palu, SULAWESI TENGAH)	PENDAPATAN ASLI DAERAH (PAD)			Seluruh OPD			Badan Pengelolaan Keuangan dan Aset Daerah Provinsi Sulawesi Tengah
			Bahan Untuk Kegiatan Kantor-Bahan cetak (Dokumen)				4	76.851.150,00	(Palu, SULAWESI TENGAH)	PENDAPATAN ASLI DAERAH (PAD)			Seluruh OPD			Badan Pengelolaan Keuangan dan Aset Daerah Provinsi Sulawesi Tengah
			Honorarium Tim Pelaksana Kegiatan dan Sekretariat Tim pelaksana Kegiatan (Dokumen)				4	1.285.200.000,00	(Palu, SULAWESI TENGAH)	PENDAPATAN ASLI DAERAH (PAD)			Seluruh OPD			Badan Pengelolaan Keuangan dan Aset Daerah Provinsi Sulawesi Tengah
			Perjalanan Dinas Biasa (Dokumen)				4	187.064.000,00	(Palu, SULAWESI TENGAH)	PENDAPATAN ASLI DAERAH (PAD)			Seluruh OPD			Badan Pengelolaan Keuangan dan Aset Daerah Provinsi Sulawesi Tengah
			Bahan Untuk Kegiatan Kantor-Bahan Komputer (Dokumen)				4	25.365.000,00	(Palu, SULAWESI TENGAH)	PENDAPATAN ASLI DAERAH (PAD)			Seluruh OPD			Badan Pengelolaan Keuangan dan Aset Daerah Provinsi Sulawesi Tengah
	5.02.02.1.01.0008	Koordinasi dan Penyusunan Peraturan Daerah tentang Perubahan APBD dan Peraturan Kepala Daerah tentang Penjabaran Perubahan APBD						334.251.025,00							2.306.332.074,00	

NO	KODE	URUSAN/BIDANG URUSAN/PROGRAM/KEGIATAN/ SUB KEGIATAN	INDIKATOR PROGRAM/KEGIATAN/SUB KEGIATAN	Target Akhir Periode RPJMD	REALISASI CAPAIAN RKPD TAHUN 2022	PRAKIRAAN CAPAIAN TARGET RKPD TAHUN 2023	CAPAIAN KINERJA DAN KERANGKA PENDANAAN						KELOMPOK SASARAN	PRAKIRAAN MAJU RENCANA TAHUN 2025		PERANGKAT DAERAH PENANGGUNG JAWAB
							TARGET 2024	PAGU INDIKATIF (Rp)	LOKASI	SUMBER DANA	PRIORITAS			TARGET	PAGU INDIKATIF (Rp)	
											NASIONAL	DAERAH				
1	2	3	4	5	6	7	8	9	10	11	12	13	14	15	16	17
			Jumlah Peraturan Daerah tentang Perubahan APBD dan Peraturan Kepala Daerah tentang Penjabaran Perubahan APBD (Dokumen)		2.00	0.00	4.00		(Palu, SULAWESI TENGAH)					4.00		Badan Pengelolaan Keuangan dan Aset Daerah Provinsi Sulawesi Tengah
			Makanan dan Minuman Rapat (Dokumen)				4	22.750.000,00	(Palu, SULAWESI TENGAH)	PENDAPATAN ASLI DAERAH (PAD)			Perangkat Daerah Lingkup Provinsi Sulawesi Tengah			Badan Pengelolaan Keuangan dan Aset Daerah Provinsi Sulawesi Tengah
			Bahan Untuk Kegiatan Kantor-Bahan Cetak (Dokumen)				4	64.832.150,00	(Palu, SULAWESI TENGAH)	PENDAPATAN ASLI DAERAH (PAD)			Perangkat Daerah Lingkup Provinsi Sulawesi Tengah			Badan Pengelolaan Keuangan dan Aset Daerah Provinsi Sulawesi Tengah
			Bahan Untuk Kegiatan Kantor-Alat Tulis Kantor (Dokumen)				4	4.855.000,00	(Palu, SULAWESI TENGAH)	PENDAPATAN ASLI DAERAH (PAD)			Perangkat Daerah Lingkup Provinsi Sulawesi Tengah			Badan Pengelolaan Keuangan dan Aset Daerah Provinsi Sulawesi Tengah
			Perjalanan Dinas Biasa (Dokumen)				4	209.224.000,00	(Palu, SULAWESI TENGAH)	PENDAPATAN ASLI DAERAH (PAD)			Perangkat Daerah Lingkup Provinsi Sulawesi Tengah			Badan Pengelolaan Keuangan dan Aset Daerah Provinsi Sulawesi Tengah
			Bahan Untuk Kegiatan Kantor-Kertas dan Cover (Dokumen)				4	13.635.500,00	(Palu, SULAWESI TENGAH)	PENDAPATAN ASLI DAERAH (PAD)			Perangkat Daerah Lingkup Provinsi Sulawesi Tengah			Badan Pengelolaan Keuangan dan Aset Daerah Provinsi Sulawesi Tengah
			Bahan Untuk Kegiatan Kantor-Bahan komputer (Dokumen)				4	18.954.375,00	(Palu, SULAWESI TENGAH)	PENDAPATAN ASLI DAERAH (PAD)			Perangkat Daerah Lingkup Provinsi Sulawesi Tengah			Badan Pengelolaan Keuangan dan Aset Daerah Provinsi Sulawesi Tengah
	5.02.02.1.01.0013	Pembinaan Perencanaan Penganggaran Daerah Pemerintah Provinsi						492.474.775,00							5.097.113.928,00	
			Jumlah Orang yang Mengikuti Pembinaan Perencanaan Penganggaran Daerah Pemerintah Provinsi (Orang)		96.00	0.00	96.00		(Palu, SULAWESI TENGAH)					96.00		Badan Pengelolaan Keuangan dan Aset Daerah Provinsi Sulawesi Tengah
			Bahan Untuk Kegiatan Kantor-Bahan Cetak (Orang)				96	17.941.700,00	(Palu, SULAWESI TENGAH)	PENDAPATAN ASLI DAERAH (PAD)			Seluruh OPD			Badan Pengelolaan Keuangan dan Aset Daerah Provinsi Sulawesi Tengah
			Honorarium Narasumber atau Pembahasan, Moderator, Pembawa Acara dan Panitia (Orang)				96	45.600.000,00	(Palu, SULAWESI TENGAH)	PENDAPATAN ASLI DAERAH (PAD)			Seluruh OPD			Badan Pengelolaan Keuangan dan Aset Daerah Provinsi Sulawesi Tengah
			Perjalanan Dinas Dalam Kota (Orang)				96	22.000.000,00	(Palu, SULAWESI TENGAH)	PENDAPATAN ASLI DAERAH (PAD)			seluruh OPD			Badan Pengelolaan Keuangan dan Aset Daerah Provinsi Sulawesi Tengah
			Bahan Untuk Kegiatan Kantor-Bahan Komputer (Orang)				96	19.281.875,00	(Palu, SULAWESI TENGAH)	PENDAPATAN ASLI DAERAH (PAD)			seluruh OPD			Badan Pengelolaan Keuangan dan Aset Daerah Provinsi Sulawesi Tengah
			Perjalanan Dinas Paket Meeting Dalam Kota (Orang)				96	72.020.000,00	(palu, SULAWESI TENGAH)	PENDAPATAN ASLI DAERAH (PAD)			Seluruh OPD			Badan Pengelolaan Keuangan dan Aset Daerah Provinsi Sulawesi Tengah

NO	KODE	URUSAN/BIDANG URUSAN/PROGRAM/KEGIATAN/ SUB KEGIATAN	INDIKATOR PROGRAM/KEGIATAN/SUB KEGIATAN	Target Akhir Periode RPJMD	REALISASI CAPAIAN RKPD TAHUN 2022	PRAKIRAAN CAPAIAN TARGET RKPD TAHUN 2023	CAPAIAN KINERJA DAN KERANGKA PENDANAAN						KELOMPOK SASARAN	PRAKIRAAN MAJU RENCANA TAHUN 2025		PERANGKAT DAERAH PENANGGUNG JAWAB
							TARGET 2024	PAGU INDIKATIF (Rp)	LOKASI	SUMBER DANA	PRIORITAS			TARGET	PAGU INDIKATIF (Rp)	
											NASIONAL	DAERAH				
1	2	3	4	5	6	7	8	9	10	11	12	13	14	15	16	17
			<i>Sewa Bangunan Gedung Tempat Pertemuan (Orang)</i>				96	125.125.000,00	(Palu, SULAWESI TENGAH)	PENDAPATAN ASLI DAERAH (PAD)			Seluruh OPD			Badan Pengelolaan Keuangan dan Aset Daerah Provinsi Sulawesi Tengah
			<i>Makanan dan Minuman Rapat (Orang)</i>				96	22.750.000,00	(Palu, SULAWESI TENGAH)	PENDAPATAN ASLI DAERAH (PAD)			Seluruh OPD			Badan Pengelolaan Keuangan dan Aset Daerah Provinsi Sulawesi Tengah
			<i>Bahan Untuk Kegiatan Kantor-Kertas dan Cover (Orang)</i>				96	10.286.200,00	(Palu, SULAWESI TENGAH)	PENDAPATAN ASLI DAERAH (PAD)			Seluruh OPD			Badan Pengelolaan Keuangan dan Aset Daerah Provinsi Sulawesi Tengah
			<i>Perjalanan Dinas Biasa (Orang)</i>				96	157.470.000,00	(Palu, SULAWESI TENGAH)	PENDAPATAN ASLI DAERAH (PAD)			Seluruh OPD			Badan Pengelolaan Keuangan dan Aset Daerah Provinsi Sulawesi Tengah
	5.02.02.1.02	Pembinaan Pengelolaan Keuangan Daerah Kabupaten/Kota						748.125.875,00				Percepatan Reformasi Birokrasi			6.022.413.299,00	
			<i>Persentase Dokumen Pembinaan Pengelolaan Keuangan Daerah Kabupaten/Kota (%)</i>				100		(Palu, SULAWESI TENGAH)					100		Badan Pengelolaan Keuangan dan Aset Daerah Provinsi Sulawesi Tengah
	5.02.02.1.02.0002	Evaluasi Rancangan Peraturan Daerah tentang APBD Kabupaten/Kota dan Rancangan Peraturan Kepala Daerah tentang Penjabaran APBD Kabupaten/Kota						387.503.375,00							3.119.402.174,00	
			<i>Jumlah Laporan Hasil Evaluasi Rancangan Peraturan Daerah tentang Pajak dan Retribusi Kabupaten/Kota (Laporan)</i>		13.00	0.00	13.00		(Palu, SULAWESI TENGAH)					13.00		Badan Pengelolaan Keuangan dan Aset Daerah Provinsi Sulawesi Tengah
			<i>Bahan Untuk Kegiatan Kantor-Bahan Komputer (Laporan)</i>				13	12.165.625,00	(Palu, SULAWESI TENGAH)	PENDAPATAN ASLI DAERAH (PAD)			Seluruh OPD Kabupaten/Kota			Badan Pengelolaan Keuangan dan Aset Daerah Provinsi Sulawesi Tengah
			<i>Bahan Untuk Kegiatan Kantor-Kertas dan Cover (Laporan)</i>				13	8.635.500,00	(palu, SULAWESI TENGAH)	PENDAPATAN ASLI DAERAH (PAD)			Seluruh OPD Kabupaten/Kota			Badan Pengelolaan Keuangan dan Aset Daerah Provinsi Sulawesi Tengah
			<i>Makanan dan Minuman Rapat (Laporan)</i>				13	24.375.000,00	(Palu, SULAWESI TENGAH)	PENDAPATAN ASLI DAERAH (PAD)			Seluruh OPD Kabupaten/Kota			Badan Pengelolaan Keuangan dan Aset Daerah Provinsi Sulawesi Tengah
			<i>Bahan Untuk Kegiatan Kantor-Bahan Cetak (Laporan)</i>				13	21.549.250,00	(Palu, SULAWESI TENGAH)	PENDAPATAN ASLI DAERAH (PAD)			Seluruh OPD Kabupaten/Kota			Badan Pengelolaan Keuangan dan Aset Daerah Provinsi Sulawesi Tengah
			<i>Honorarium Tim Pelaksana Kegiatan dan Sekretariat Tim Pelaksana Kegiatan (Laporan)</i>				13	141.300.000,00	(Palu, SULAWESI TENGAH)	PENDAPATAN ASLI DAERAH (PAD)			Seluruh OPD Kabupaten/Kota			Badan Pengelolaan Keuangan dan Aset Daerah Provinsi Sulawesi Tengah
			<i>Bahan Untuk Kegiatan kantor-Alat Tulis Kantor (Laporan)</i>				13	3.810.000,00	(Palu, SULAWESI TENGAH)	PENDAPATAN ASLI DAERAH (PAD)			Seluruh OPD Kabupaten/Kota			Badan Pengelolaan Keuangan dan Aset Daerah Provinsi Sulawesi Tengah
			<i>Perjalanan Dinas Biasa (Laporan)</i>				13	175.668.000,00	(Palu, SULAWESI TENGAH)	PENDAPATAN ASLI DAERAH (PAD)			Seluruh OPD Kabupaten/Kota			Badan Pengelolaan Keuangan dan Aset Daerah Provinsi Sulawesi Tengah

NO	KODE	URUSAN/BIDANG URUSAN/PROGRAM/KEGIATAN/ SUB KEGIATAN	INDIKATOR PROGRAM/KEGIATAN/SUB KEGIATAN	Target Akhir Periode RPJMD	REALISASI CAPAIAN RKPD TAHUN 2022	PRAKIRAAN CAPAIAN TARGET RKPD TAHUN 2023	CAPAIAN KINERJA DAN KERANGKA PENDANAAN					KELOMPOK SASARAN	PRAKIRAAN MAJU RENCANA TAHUN 2025		PERANGKAT DAERAH PENANGGUNG JAWAB	
							TARGET 2024	PAGU INDIKATIF (Rp)	LOKASI	SUMBER DANA	PRIORITAS		TARGET	PAGU INDIKATIF (Rp)		
											NASIONAL					DAERAH
1	2	3	4	5	6	7	8	9	10	11	12	13	14	15	16	17
	5.02.02.1.02.0003	Evaluasi Rancangan Peraturan Daerah tentang Perubahan APBD Kabupaten/Kota dan Rancangan Peraturan Kepala Daerah tentang Penjabaran Perubahan APBD Kabupaten/Kota						360.622.500,00							2.903.011.125,00	
		<i>Jumlah Laporan Evaluasi Rancangan Peraturan Daerah tentang Perubahan APBD Kabupaten/Kota dan Rancangan Peraturan Kepala Daerah tentang Penjabaran Perubahan APBD Kabupaten/Kota (Laporan)</i>			13.00	0.00	13.00		(Palu, SULAWESI TENGAH)					13.00		<i>Badan Pengelolaan Keuangan dan Aset Daerah Provinsi Sulawesi Tengah</i>
		<i>Bahan Untuk Kegiatan kantor-Bahan Komputer (Laporan)</i>					13	11.394.250,00	(Palu, SULAWESI TENGAH)	PENDAPATAN ASLI DAERAH (PAD)			Seluruh OPD Kabupaten/Kota			<i>Badan Pengelolaan Keuangan dan Aset Daerah Provinsi Sulawesi Tengah</i>
		<i>Makanan dan Minuman rapat (Laporan)</i>					13	21.125.000,00	(palu, SULAWESI TENGAH)	PENDAPATAN ASLI DAERAH (PAD)			Seluruh OPD Kabupaten/Kota			<i>Badan Pengelolaan Keuangan dan Aset Daerah Provinsi Sulawesi Tengah</i>
		<i>Bahan Untuk Kegiatan Kantor-Alat Tulis (Laporan)</i>					13	3.507.500,00	(Palu, SULAWESI TENGAH)	PENDAPATAN ASLI DAERAH (PAD)			Seluruh OPD Kabupaten/Kota			<i>Badan Pengelolaan Keuangan dan Aset Daerah Provinsi Sulawesi Tengah</i>
		<i>Bahan Untuk Kegiatan kantor-Kertas dan Cover (Laporan)</i>					13	10.355.000,00	(palu, SULAWESI TENGAH)	PENDAPATAN ASLI DAERAH (PAD)			Seluruh OPD Kabupaten/Kota			<i>Badan Pengelolaan Keuangan dan Aset Daerah Provinsi Sulawesi Tengah</i>
		<i>Honorarium tim Pelaksana kegiatan dan Sekretariat Tim Pelaksana Kegiatan (Laporan)</i>					13	141.300.000,00	(palu, SULAWESI TENGAH)	PENDAPATAN ASLI DAERAH (PAD)			Seluruh OPD Kabupaten/Kota			<i>Badan Pengelolaan Keuangan dan Aset Daerah Provinsi Sulawesi Tengah</i>
		<i>Perjalanan Dinas Biasa (Laporan)</i>					13	154.820.000,00	(Palu, SULAWESI TENGAH)	PENDAPATAN ASLI DAERAH (PAD)			Seluruh OPD Kabupaten/Kota			<i>Badan Pengelolaan Keuangan dan Aset Daerah Provinsi Sulawesi Tengah</i>
		<i>Bahan untuk Kegiatan kantor-Bahan Cetak (Laporan)</i>					13	18.120.750,00	(palu, SULAWESI TENGAH)	PENDAPATAN ASLI DAERAH (PAD)			Seluruh OPD Kabupaten/Kota			<i>Badan Pengelolaan Keuangan dan Aset Daerah Provinsi Sulawesi Tengah</i>
	5.02.02.1.03	Koordinasi dan Pengelolaan Perbendaharaan Daerah						3.563.750.051,00							21.572.622.772,00	
		<i>Persentase Dokumen Pengelolaan Belanja Tidak Langsung Yang Tersusun (%)</i>					100		(Palu, SULAWESI TENGAH)					100		<i>Badan Pengelolaan Keuangan dan Aset Daerah Provinsi Sulawesi Tengah</i>
		<i>Persentase Dokumen Pengelolaan Belanja Langsung Yang Tersusun (%)</i>					100		(Palu, SULAWESI TENGAH)					100		<i>Badan Pengelolaan Keuangan dan Aset Daerah Provinsi Sulawesi Tengah</i>
		<i>Persentase Dokumen Pengelolaan Kas Yang Tersusun (%)</i>					100		(Palu, SULAWESI TENGAH)					100		<i>Badan Pengelolaan Keuangan dan Aset Daerah Provinsi Sulawesi Tengah</i>
	5.02.02.1.03.0001	Koordinasi dan Pengelolaan Kas Daerah						243.035.900,00							838.473.855,00	

NO	KODE	URUSAN/BIDANG URUSAN/PROGRAM/KEGIATAN/ SUB KEGIATAN	INDIKATOR PROGRAM/KEGIATAN/SUB KEGIATAN	Target Akhir Periode RPJMD	REALISASI CAPAIAN RKPD TAHUN 2022	PRAKIRAAN CAPAIAN TARGET RKPD TAHUN 2023	CAPAIAN KINERJA DAN KERANGKA PENDANAAN						KELOMPOK SASARAN	PRAKIRAAN MAJU RENCANA TAHUN 2025		PERANGKAT DAERAH PENANGGUNG JAWAB				
							TARGET 2024	PAGU INDIKATIF (Rp)	LOKASI	SUMBER DANA	PRIORITAS			TARGET	PAGU INDIKATIF (Rp)					
											NASIONAL	DAERAH								
1	2	3	4	5	6	7	8	9	10	11	12	13	14	15	16	17				
5.02.02.1.03.0003		Penyiapan, Pelaksanaan Pengendalian dan Penerbitan Anggaran Kas dan SPD	Jumlah Dokumen Hasil Koordinasi dan Pengelolaan Kas Daerah (Dokumen)		53	3	12.00		(Palu, SULAWESI TENGAH)					12.00		Badan Pengelolaan Keuangan dan Aset Daerah Provinsi Sulawesi Tengah				
			Makanan dan Minuman Rapat (Dokumen)				12	45.000.000,00	(Kota Palu, SULAWESI TENGAH)	PENDAPATAN ASLI DAERAH (PAD)				Seluruh OPD				Badan Pengelolaan Keuangan dan Aset Daerah Provinsi Sulawesi Tengah		
			Perjalanan Dinas Biasa (Dokumen)				12	191.080.000,00	(Kota Palu, SULAWESI TENGAH)	PENDAPATAN ASLI DAERAH (PAD)				Seluruh OPD				Badan Pengelolaan Keuangan dan Aset Daerah Provinsi Sulawesi Tengah		
			Bahan Cetak (Dokumen)				12	6.955.900,00	(Kota Palu, SULAWESI TENGAH)	PENDAPATAN ASLI DAERAH (PAD)				Seluruh OPD				Badan Pengelolaan Keuangan dan Aset Daerah Provinsi Sulawesi Tengah		
										492.318.400,00									3.963.163.120,00	
			Jumlah Dokumen Hasil Pengendalian dan Penerbitan Anggaran Kas dan SPD (Dokumen)		0.00	0.00	6.00		(Palu, SULAWESI TENGAH)								6.00		Badan Pengelolaan Keuangan dan Aset Daerah Provinsi Sulawesi Tengah	
			Benda Pos (Dokumen)				6	5.000.000,00	(Kota Palu, SULAWESI TENGAH)	PENDAPATAN ASLI DAERAH (PAD)					Seluruh OPD				Badan Pengelolaan Keuangan dan Aset Daerah Provinsi Sulawesi Tengah	
			Bahan Komputer (Dokumen)				6	47.520.000,00	(Kota Palu, SULAWESI TENGAH)	PENDAPATAN ASLI DAERAH (PAD)					Seluruh OPD				Badan Pengelolaan Keuangan dan Aset Daerah Provinsi Sulawesi Tengah	
			Alat Tulis Kantor (Dokumen)				6	97.924.250,00	(Kota Palu, SULAWESI TENGAH)	PENDAPATAN ASLI DAERAH (PAD)					Seluruh OPD				Badan Pengelolaan Keuangan dan Aset Daerah Provinsi Sulawesi Tengah	
			Makanan dan Minuman Rapat (Dokumen)				6	36.810.000,00	(Kota Palu, SULAWESI TENGAH)	PENDAPATAN ASLI DAERAH (PAD)					Seluruh OPD				Badan Pengelolaan Keuangan dan Aset Daerah Provinsi Sulawesi Tengah	
5.02.02.1.03.0004		Penatausahaan Pembiayaan Daerah	Kertas dan Cover (Dokumen)				6	60.879.150,00	(Kota Palu, SULAWESI TENGAH)	PENDAPATAN ASLI DAERAH (PAD)			Seluruh OPD			Badan Pengelolaan Keuangan dan Aset Daerah Provinsi Sulawesi Tengah				
			Perjalanan Dinas Biasa (Dokumen)				6	176.910.000,00	(Kota Palu, SULAWESI TENGAH)	PENDAPATAN ASLI DAERAH (PAD)				Seluruh OPD			Badan Pengelolaan Keuangan dan Aset Daerah Provinsi Sulawesi Tengah			
			Bahan Cetak (Dokumen)				6	67.275.000,00	(Kota Palu, SULAWESI TENGAH)	PENDAPATAN ASLI DAERAH (PAD)				Seluruh OPD			Badan Pengelolaan Keuangan dan Aset Daerah Provinsi Sulawesi Tengah			
										559.388.905,00								3.216.486.205,00		
			Jumlah Dokumen Hasil Penatausahaan Pembiayaan Daerah (Dokumen)		0.00	0.00	24.00		(Palu, SULAWESI TENGAH)							24.00		Badan Pengelolaan Keuangan dan Aset Daerah Provinsi Sulawesi Tengah		
																Badan Pengelolaan Keuangan dan Aset Daerah Provinsi Sulawesi Tengah				
							24	65.839.655,00	(Kota Palu, SULAWESI TENGAH)	PENDAPATAN ASLI DAERAH (PAD)			Seluruh OPD			Badan Pengelolaan Keuangan dan Aset Daerah Provinsi Sulawesi Tengah				

NO	KODE	URUSAN/BIDANG URUSAN/PROGRAM/KEGIATAN/ SUB KEGIATAN	INDIKATOR PROGRAM/KEGIATAN/SUB KEGIATAN	Target Akhir Periode RPJMD	REALISASI CAPAIAN RKPD TAHUN 2022	PRAKIRAAN CAPAIAN TARGET RKPD TAHUN 2023	CAPAIAN KINERJA DAN KERANGKA PENDANAAN						KELOMPOK SASARAN	PRAKIRAAN MAJU RENCANA TAHUN 2025		PERANGKAT DAERAH PENANGGUNG JAWAB
							TARGET 2024	PAGU INDIKATIF (Rp)	LOKASI	SUMBER DANA	PRIORITAS			TARGET	PAGU INDIKATIF (Rp)	
											NASIONAL	DAERAH				
1	2	3	4	5	6	7	8	9	10	11	12	13	14	15	16	17
			Bahan Cetak (Dokumen)				24	150.344.250,00	(Kota Palu, SULAWESI TENGAH)	PENDAPATAN ASLI DAERAH (PAD)			Seluruh OPD			Badan Pengelolaan Keuangan dan Aset Daerah Provinsi Sulawesi Tengah
			Alat Tulis Kantor (Dokumen)				24	82.445.000,00	(Kota Palu, SULAWESI TENGAH)	PENDAPATAN ASLI DAERAH (PAD)			Seluruh OPD			Badan Pengelolaan Keuangan dan Aset Daerah Provinsi Sulawesi Tengah
			Makanan dan Minuman Rapat (Dokumen)				24	67.500.000,00	(Kota Palu, SULAWESI TENGAH)	PENDAPATAN ASLI DAERAH (PAD)			Seluruh OPD			Badan Pengelolaan Keuangan dan Aset Daerah Provinsi Sulawesi Tengah
			Perjalanan Dinas Biasa (Dokumen)				24	193.260.000,00	(Kota Palu, SULAWESI TENGAH)	PENDAPATAN ASLI DAERAH (PAD)			Seluruh OPD			Badan Pengelolaan Keuangan dan Aset Daerah Provinsi Sulawesi Tengah
	5.02.02.1.03.0005	Koordinasi, Fasilitasi, Asistensi, Sinkronisasi, Supervisi, Monitoring, dan Evaluasi Pengelolaan Dana Perimbangan dan Dana Transfer Lainnya						402.999.846,00							1.853.799.292,00	
			Jumlah Dokumen Hasil Koordinasi, Fasilitasi, Asistensi, Sinkronisasi, Supervisi, Monitoring, dan Evaluasi Pengelolaan Dana Perimbangan dan Dana Transfer Lainnya (Dokumen)		0.00	0.00	6.00		(Palu, SULAWESI TENGAH)					6.00		Badan Pengelolaan Keuangan dan Aset Daerah Provinsi Sulawesi Tengah
			Bahan Cetak (Dokumen)				6	8.049.846,00	(Kota Palu, SULAWESI TENGAH)	PENDAPATAN ASLI DAERAH (PAD)			Seluruh OPD			Badan Pengelolaan Keuangan dan Aset Daerah Provinsi Sulawesi Tengah
			Makanan dan Minuman Rapat (Dokumen)				6	36.000.000,00	(Kota Palu, SULAWESI TENGAH)	PENDAPATAN ASLI DAERAH (PAD)			Seluruh OPD			Badan Pengelolaan Keuangan dan Aset Daerah Provinsi Sulawesi Tengah
			Perjalanan Dinas Biasa (Dokumen)				6	185.550.000,00	(Kota Palu, SULAWESI TENGAH)	PENDAPATAN ASLI DAERAH (PAD)			Seluruh OPD			Badan Pengelolaan Keuangan dan Aset Daerah Provinsi Sulawesi Tengah
			Honorarium Tim Pelaksanaan Kegiatan dan Sekretariat Tim Pelaksana Kegiatan (Dokumen)				6	173.400.000,00	(Kota Palu, SULAWESI TENGAH)	PENDAPATAN ASLI DAERAH (PAD)			Seluruh OPD			Badan Pengelolaan Keuangan dan Aset Daerah Provinsi Sulawesi Tengah
	5.02.02.1.03.0007	Koordinasi dan Penyusunan Laporan Realisasi Penerimaan dan Pengeluaran Kas Daerah, Laporan Aliran Kas, dan Pelaksanaan Pemungutan/Pemotongan dan Penyetoran Perhitungan Fihak Ketiga (PFK)						278.327.000,00							1.920.456.300,00	

NO	KODE	URUSAN/BIDANG URUSAN/PROGRAM/KEGIATAN/ SUB KEGIATAN	INDIKATOR PROGRAM/KEGIATAN/SUB KEGIATAN	Target Akhir Periode RPJMD	REALISASI CAPAIAN RKPD TAHUN 2022	PRAKIRAAN CAPAIAN TARGET RKPD TAHUN 2023	CAPAIAN KINERJA DAN KERANGKA PENDANAAN						KELOMPOK SASARAN	PRAKIRAAN MAJU RENCANA TAHUN 2025		PERANGKAT DAERAH PENANGGUNG JAWAB
							TARGET 2024	PAGU INDIKATIF (Rp)	LOKASI	SUMBER DANA	PRIORITAS			TARGET	PAGU INDIKATIF (Rp)	
											NASIONAL	DAERAH				
1	2	3	4	5	6	7	8	9	10	11	12	13	14	15	16	17
			Jumlah Laporan Realisasi Penerimaan dan Pengeluaran Kas Daerah, Laporan Aliran Kas, dan Pelaksanaan Pemungutan/Pemotongan dan Penyetoran Perhitungan Fihak Ketiga (PFK) dan Laporan Hasil Koordinasi dalam rangka Penyusunan Laporan Realisasi Penerimaan dan Pengeluaran Kas Daerah, Laporan Aliran Kas, dan Pelaksanaan Pemungutan/Pemotongan dan Penyetoran Perhitungan Fihak Ketiga (PFK) (Laporan)		0.00	0.00	19.00		(Palu, SULAWESI TENGAH)					19.00		Badan Pengelolaan Keuangan dan Aset Daerah Provinsi Sulawesi Tengah
			Sewa Gedung Untuk Kegiatan Rekonsiliasi Pajak (Laporan)				19	20.000.000,00	(Kota Palu, SULAWESI TENGAH)	PENDAPATAN ASLI DAERAH (PAD)			Seluruh OPD			Badan Pengelolaan Keuangan dan Aset Daerah Provinsi Sulawesi Tengah
			Alat Tulis Kantor (Laporan)				19	4.477.000,00	(Kota Palu, SULAWESI TENGAH)	PENDAPATAN ASLI DAERAH (PAD)			Seluruh OPD			Badan Pengelolaan Keuangan dan Aset Daerah Provinsi Sulawesi Tengah
			Kertas dan Cover (Laporan)				19	830.000,00	(Kota Palu, SULAWESI TENGAH)	PENDAPATAN ASLI DAERAH (PAD)			Seluruh OPD			Badan Pengelolaan Keuangan dan Aset Daerah Provinsi Sulawesi Tengah
			Perjalanan Dinas Biasa (Laporan)				19	155.520.000,00	(Kota Palu, SULAWESI TENGAH)	PENDAPATAN ASLI DAERAH (PAD)			Seluruh OPD			Badan Pengelolaan Keuangan dan Aset Daerah Provinsi Sulawesi Tengah
			Bahan Cetak (Laporan)				19	10.500.000,00	(Kota Palu, SULAWESI TENGAH)	PENDAPATAN ASLI DAERAH (PAD)			Seluruh OPD			Badan Pengelolaan Keuangan dan Aset Daerah Provinsi Sulawesi Tengah
			Makanan dan Minuman Rapat (Laporan)				19	87.000.000,00	(Kota Palu, SULAWESI TENGAH)	PENDAPATAN ASLI DAERAH (PAD)			Seluruhg OPD			Badan Pengelolaan Keuangan dan Aset Daerah Provinsi Sulawesi Tengah
	5.02.02.1.03.0008	Koordinasi Pelaksanaan Piutang dan Utang Daerah yang Timbul Akibat Pengelolaan Kas, Pelaksanaan Analisis Pembiayaan dan Penempatan Uang Daerah sebagai Optimalisasi Kas						233.710.000,00							806.299.500,00	
			Jumlah Dokumen Hasil Koordinasi Pelaksanaan Piutang dan Utang Daerah yang Timbul Akibat Pengelolaan Kas, Pelaksanaan Analisis Pembiayaan dan Penempatan Uang Daerah sebagai Optimalisasi Kas (Dokumen)		9	1	9.00		(Palu, SULAWESI TENGAH)					9.00		Badan Pengelolaan Keuangan dan Aset Daerah Provinsi Sulawesi Tengah
			Makanan dan Minuman Rapat (Dokumen)				9	56.250.000,00	(Kota Palu, SULAWESI TENGAH)	PENDAPATAN ASLI DAERAH (PAD)			Seluruh OPD			Badan Pengelolaan Keuangan dan Aset Daerah Provinsi Sulawesi Tengah
			Perjalanan Dinas Biasa (Dokumen)				9	169.410.000,00	(Kota Palu, SULAWESI TENGAH)	PENDAPATAN ASLI DAERAH (PAD)			Seluruh OPD			Badan Pengelolaan Keuangan dan Aset Daerah Provinsi Sulawesi Tengah
			Bahan Cetak (Dokumen)				9	8.050.000,00	(Kota Palu, SULAWESI TENGAH)	PENDAPATAN ASLI DAERAH (PAD)			Seluruh OPD			Badan Pengelolaan Keuangan dan Aset Daerah Provinsi Sulawesi Tengah

NO	KODE	URUSAN/BIDANG URUSAN/PROGRAM/KEGIATAN/ SUB KEGIATAN	INDIKATOR PROGRAM/KEGIATAN/SUB KEGIATAN	Target Akhir Periode RPJMD	REALISASI CAPAIAN RKPD TAHUN 2022	PRAKIRAAN CAPAIAN TARGET RKPD TAHUN 2023	CAPAIAN KINERJA DAN KERANGKA PENDANAAN					KELOMPOK SASARAN	PRAKIRAAN MAJU RENCANA TAHUN 2025		PERANGKAT DAERAH PENANGGUNG JAWAB								
							TARGET 2024	PAGU INDIKATIF (Rp)	LOKASI	SUMBER DANA	PRIORITAS		TARGET	PAGU INDIKATIF (Rp)									
											NASIONAL					DAERAH							
1	2	3	4	5	6	7	8	9	10	11	12	13	14	15	16	17							
5.02.02.1.03.0009	Rekonsiliasi Data Penerimaan dan Pengeluaran Kas serta Pemungutan dan Pemotongan atas SP2D dengan Instansi Terkait	Jumlah Dokumen Hasil Rekonsiliasi Data Penerimaan dan Pengeluaran Kas serta Pemungutan dan Pemotongan atas SP2D dengan Instansi Terkait (Dokumen)	4	1	12.00	558.120.000,00	(Palu, SULAWESI TENGAH)						Seluruh OPD	12.00	2.567.352.000,00	Badan Pengelolaan Keuangan dan Aset Daerah Provinsi Sulawesi Tengah							
																	Bahan Cetak (Dokumen)	12	6.300.000,00	(Kota Palu, SULAWESI TENGAH)	PENDAPATAN ASLI DAERAH (PAD)	Seluruh OPD	Badan Pengelolaan Keuangan dan Aset Daerah Provinsi Sulawesi Tengah
																	Honorarium Tim Pelaksana Kegiatan dan Sekretariat Tim Pelaksana Kegiatan (Dokumen)	12	313.200.000,00	(Kota Palu, SULAWESI TENGAH)	PENDAPATAN ASLI DAERAH (PAD)	Seluruh OPD	Badan Pengelolaan Keuangan dan Aset Daerah Provinsi Sulawesi Tengah
																	Perjalanan Dinas Dalam Daerah (Dokumen)	12	193.620.000,00	(Kota Palu, SULAWESI TENGAH)	PENDAPATAN ASLI DAERAH (PAD)	Seluruh OPD	Badan Pengelolaan Keuangan dan Aset Daerah Provinsi Sulawesi Tengah
																	Makanan dan Minuman Rapat (Dokumen)	12	45.000.000,00	(Kota Palu, SULAWESI TENGAH)	PENDAPATAN ASLI DAERAH (PAD)	Seluruh OPD	Badan Pengelolaan Keuangan dan Aset Daerah Provinsi Sulawesi Tengah
5.02.02.1.03.0010	Penyusunan Petunjuk Teknis Administrasi Keuangan yang Berkaitan dengan Penerimaan dan Pengeluaran Kas serta Penatausahaan dan Pertanggungjawaban Sub Kegiatan	Jumlah Petunjuk Teknis Administrasi Keuangan yang Berkaitan dengan Penerimaan dan Pengeluaran Kas serta Penatausahaan dan Pertanggungjawaban Sub Kegiatan (Dokumen)	0.00	0.00	1.00	795.850.000,00	(Palu, SULAWESI TENGAH)						1.00	6.406.592.500,00	Badan Pengelolaan Keuangan dan Aset Daerah Provinsi Sulawesi Tengah								
																Jasa Tenaga Ahli (Dokumen)	1	144.500.000,00	(Kota Palu, SULAWESI TENGAH)	PENDAPATAN ASLI DAERAH (PAD)	Seluruh OPD	Badan Pengelolaan Keuangan dan Aset Daerah Provinsi Sulawesi Tengah	
																Makanan dan Minuman Rapat (Dokumen)	1	45.000.000,00	(Kota Palu, SULAWESI TENGAH)	PENDAPATAN ASLI DAERAH (PAD)	Seluruh OPD	Badan Pengelolaan Keuangan dan Aset Daerah Provinsi Sulawesi Tengah	
																Iuran Jaminan Kesehatan Bagi Non ASN (Dokumen)	1	3.600.000,00	(Kota Palu, SULAWESI TENGAH)	PENDAPATAN ASLI DAERAH (PAD)	Seluruh OPD	Badan Pengelolaan Keuangan dan Aset Daerah Provinsi Sulawesi Tengah	
																Jasa Tenaga Operator (Dokumen)	1	210.000.000,00	(Kota Palu, SULAWESI TENGAH)	PENDAPATAN ASLI DAERAH (PAD)	Seluruh OPD	Badan Pengelolaan Keuangan dan Aset Daerah Provinsi Sulawesi Tengah	
																Honorarium Penanggungjawaban Pengelola Keuangan (Dokumen)	1	80.400.000,00	(Kota Palu, SULAWESI TENGAH)	PENDAPATAN ASLI DAERAH (PAD)	Seluruh OPD	Badan Pengelolaan Keuangan dan Aset Daerah Provinsi Sulawesi Tengah	
																Jasa Tenaga Pelayanan Umum (Dokumen)	1	303.600.000,00	(Kota Palu, SULAWESI TENGAH)	PENDAPATAN ASLI DAERAH (PAD)	Seluruh OPD	Badan Pengelolaan Keuangan dan Aset Daerah Provinsi Sulawesi Tengah	

NO	KODE	URUSAN/BIDANG URUSAN/PROGRAM/KEGIATAN/ SUB KEGIATAN	INDIKATOR PROGRAM/KEGIATAN/SUB KEGIATAN	Target Akhir Periode RPJMD	REALISASI CAPAIAN RKPD TAHUN 2022	PRAKIRAAN CAPAIAN TARGET RKPD TAHUN 2023	CAPAIAN KINERJA DAN KERANGKA PENDANAAN					KELOMPOK SASARAN	PRAKIRAAN MAJU RENCANA TAHUN 2025		PERANGKAT DAERAH PENANGGUNG JAWAB	
							TARGET 2024	PAGU INDIKATIF (Rp)	LOKASI	SUMBER DANA	PRIORITAS		TARGET	PAGU INDIKATIF (Rp)		
											NASIONAL					DAERAH
1	2	3	4	5	6	7	8	9	10	11	12	13	14	15	16	17
			Bahan Cetak (Dokumen)				1	8.750.000,00	(Kota Palu, SULAWESI TENGAH)	PENDAPATAN ASLI DAERAH (PAD)			Seluruh OPD			Badan Pengelolaan Keuangan dan Aset Daerah Provinsi Sulawesi Tengah
	5.02.02.1.04	Koordinasi dan Pelaksanaan Akuntansi dan Pelaporan Keuangan Daerah						3.857.582.743,00							47.518.431.991,00	
			Persentase Dokumen Akuntansi dan Pelaporan Yang Tersusun (%)				100		(Palu, SULAWESI TENGAH)					100		Badan Pengelolaan Keuangan dan Aset Daerah Provinsi Sulawesi Tengah
			Persentase Dokumen Akuntansi Manajemen Yang Tersusun (%)				100		(Palu, SULAWESI TENGAH)					100		Badan Pengelolaan Keuangan dan Aset Daerah Provinsi Sulawesi Tengah
			Persentase Dokumen Evaluasi Pertanggungjawaban Yang Tersusun (%)				100		(Palu, SULAWESI TENGAH)					100		Badan Pengelolaan Keuangan dan Aset Daerah Provinsi Sulawesi Tengah
	5.02.02.1.04.0002	Rekonsiliasi dan Verifikasi Aset, Kewajiban, Ekuitas, Pendapatan, Belanja, Pembiayaan, Pendapatan-LO, dan Beban						874.503.725,00							12.068.151.408,00	
			Jumlah Dokumen Hasil Rekonsiliasi dan Verifikasi Aset, Kewajiban, Ekuitas, Pendapatan, Belanja, Pembiayaan, Pendapatan-LO, dan Beban (Dokumen)		390	78	390.00		(Palu, SULAWESI TENGAH)					390.00		Badan Pengelolaan Keuangan dan Aset Daerah Provinsi Sulawesi Tengah
			Jasa Tenaga Operator Komputer (Dokumen)				390	30.000.000,00	(Palu, SULAWESI TENGAH)	PENDAPATAN ASLI DAERAH (PAD)			Seluruh OPD			Badan Pengelolaan Keuangan dan Aset Daerah Provinsi Sulawesi Tengah
			Perjalanan Dinas Biasa (Dokumen)				390	408.706.000,00	(Palu, SULAWESI TENGAH)	PENDAPATAN ASLI DAERAH (PAD)			Seluruh OPD			Badan Pengelolaan Keuangan dan Aset Daerah Provinsi Sulawesi Tengah
			Jasa Tenaga Pelayanan Umum (Dokumen)				390	247.800.000,00	(Palu, SULAWESI TENGAH)	PENDAPATAN ASLI DAERAH (PAD)			Seluruh OPD			Badan Pengelolaan Keuangan dan Aset Daerah Provinsi Sulawesi Tengah
			Kertas dan Cover (Dokumen)				390	21.588.000,00	(Palu, SULAWESI TENGAH)	PENDAPATAN ASLI DAERAH (PAD)			Seluruh OPD			Badan Pengelolaan Keuangan dan Aset Daerah Provinsi Sulawesi Tengah
			Perjalanan Dinas Dalam Kota (Dokumen)				390	48.000.000,00	(Palu, SULAWESI TENGAH)	PENDAPATAN ASLI DAERAH (PAD)			Seluruh OPD			Badan Pengelolaan Keuangan dan Aset Daerah Provinsi Sulawesi Tengah
			Bahan Cetak (Dokumen)				390	33.175.800,00	(Palu, SULAWESI TENGAH)	PENDAPATAN ASLI DAERAH (PAD)			Seluruh OPD			Badan Pengelolaan Keuangan dan Aset Daerah Provinsi Sulawesi Tengah
			Jasa Tenaga Ahli (Dokumen)				390	10.500.000,00	(Palu, SULAWESI TENGAH)	PENDAPATAN ASLI DAERAH (PAD)			Seluruh OPD			Badan Pengelolaan Keuangan dan Aset Daerah Provinsi Sulawesi Tengah
			Bahan Komputer (Dokumen)				390	19.140.000,00	(Palu, SULAWESI TENGAH)	PENDAPATAN ASLI DAERAH (PAD)			Seluruh OPD			Badan Pengelolaan Keuangan dan Aset Daerah Provinsi Sulawesi Tengah

NO	KODE	URUSAN/BIDANG URUSAN/PROGRAM/KEGIATAN/ SUB KEGIATAN	INDIKATOR PROGRAM/KEGIATAN/SUB KEGIATAN	Target Akhir Periode RPJMD	REALISASI CAPAIAN RKPD TAHUN 2022	PRAKIRAAN CAPAIAN TARGET RKPD TAHUN 2023	CAPAIAN KINERJA DAN KERANGKA PENDANAAN					KELOMPOK SASARAN	PRAKIRAAN MAJU RENCANA TAHUN 2025		PERANGKAT DAERAH PENANGGUNG JAWAB	
							TARGET 2024	PAGU INDIKATIF (Rp)	LOKASI	SUMBER DANA	PRIORITAS		TARGET	PAGU INDIKATIF (Rp)		
											NASIONAL					DAERAH
1	2	3	4	5	6	7	8	9	10	11	12	13	14	15	16	17
			Alat Tulis Kantor (Dokumen)				390	17.593.925,00	(Palu, SULAWESI TENGAH)	PENDAPATAN ASLI DAERAH (PAD)			Seluruh OPD			Badan Pengelolaan Keuangan dan Aset Daerah Provinsi Sulawesi Tengah
			Kawat/faksimili/Internet/TV Berlangganan (Dokumen)				390	4.000.000,00	(Palu, SULAWESI TENGAH)	PENDAPATAN ASLI DAERAH (PAD)			Seluruh OPD			Badan Pengelolaan Keuangan dan Aset Daerah Provinsi Sulawesi Tengah
			Makanan dan Minuman Rapat (Dokumen)				390	31.750.000,00	(Palu, SULAWESI TENGAH)	PENDAPATAN ASLI DAERAH (PAD)			Seluruh OPD			Badan Pengelolaan Keuangan dan Aset Daerah Provinsi Sulawesi Tengah
			Iuran Jaminan Kesehatan bagi Non ASN (Dokumen)				390	2.250.000,00	(Palu, SULAWESI TENGAH)	PENDAPATAN ASLI DAERAH (PAD)			Seluruh OPD			Badan Pengelolaan Keuangan dan Aset Daerah Provinsi Sulawesi Tengah
	5.02.02.1.04.0004	Konsolidasi Laporan Keuangan SKPD, BLUD dan Laporan Keuangan Pemerintah Daerah						1.052.283.400,00							12.101.259.100,00	
			Jumlah Laporan Keuangan SKPD, BLUD dan Laporan Keuangan Pemerintah Daerah yang Terkonsolidasi (Laporan)		80	40	80.00		(Palu, SULAWESI TENGAH)					80.00		Badan Pengelolaan Keuangan dan Aset Daerah Provinsi Sulawesi Tengah
			Makanan dan Minuman Jamuan Tamuh (Laporan)				80	87.500.000,00	(Palu, SULAWESI TENGAH)	PENDAPATAN ASLI DAERAH (PAD)			Seluruh OPD			Badan Pengelolaan Keuangan dan Aset Daerah Provinsi Sulawesi Tengah
			Honorarium Penanggungjawab Pengelolaan Keuangan (Laporan)				80	53.880.000,00	(Palu, SULAWESI TENGAH)	PENDAPATAN ASLI DAERAH (PAD)			Seluruh OPD			Badan Pengelolaan Keuangan dan Aset Daerah Provinsi Sulawesi Tengah
			Honorarium Narasumber atau Pembahas, Moderator, Pembawa Acara dan Panitia (Laporan)				80	22.400.000,00	(Palu, SULAWESI TENGAH)	PENDAPATAN ASLI DAERAH (PAD)			Seluruh OPD			Badan Pengelolaan Keuangan dan Aset Daerah Provinsi Sulawesi Tengah
			Kertas dan Cover (Laporan)				80	47.745.000,00	(Palu, SULAWESI TENGAH)	PENDAPATAN ASLI DAERAH (PAD)			Seluruh OPD			Badan Pengelolaan Keuangan dan Aset Daerah Provinsi Sulawesi Tengah
			Perjalanan Dinas Biasa (Laporan)				80	294.224.000,00	(Palu, SULAWESI TENGAH)	PENDAPATAN ASLI DAERAH (PAD)			Seluruh OPD			Badan Pengelolaan Keuangan dan Aset Daerah Provinsi Sulawesi Tengah
			Bahan Cetak (Laporan)				80	211.400.350,00	(Palu, SULAWESI TENGAH)	PENDAPATAN ASLI DAERAH (PAD)			Seluruh OPD			Badan Pengelolaan Keuangan dan Aset Daerah Provinsi Sulawesi Tengah
			Perjalanan Dinas dalam Kota (Laporan)				80	84.000.000,00	(Palu, SULAWESI TENGAH)	PENDAPATAN ASLI DAERAH (PAD)			Seluruh OPD			Badan Pengelolaan Keuangan dan Aset Daerah Provinsi Sulawesi Tengah
			Bahan Komputer (Laporan)				80	36.355.000,00	(Palu, SULAWESI TENGAH)	PENDAPATAN ASLI DAERAH (PAD)			Seluruh OPD			Badan Pengelolaan Keuangan dan Aset Daerah Provinsi Sulawesi Tengah

NO	KODE	URUSAN/BIDANG URUSAN/PROGRAM/KEGIATAN/ SUB KEGIATAN	INDIKATOR PROGRAM/KEGIATAN/SUB KEGIATAN	Target Akhir Periode RPJMD	REALISASI CAPAIAN RKPD TAHUN 2022	PRAKIRAAN CAPAIAN TARGET RKPD TAHUN 2023	CAPAIAN KINERJA DAN KERANGKA PENDANAAN					KELOMPOK SASARAN	PRAKIRAAN MAJU RENCANA TAHUN 2025		PERANGKAT DAERAH PENANGGUNG JAWAB	
							TARGET 2024	PAGU INDIKATIF (Rp)	LOKASI	SUMBER DANA	PRIORITAS		TARGET	PAGU INDIKATIF (Rp)		
											NASIONAL					DAERAH
1	2	3	4	5	6	7	8	9	10	11	12	13	14	15	16	17
			Alat Tulis Kantor (Laporan)				80	26.239.050,00	(Palu, SULAWESI TENGAH)	PENDAPATAN ASLI DAERAH (PAD)			Seluruh OPD			Badan Pengelolaan Keuangan dan Aset Daerah Provinsi Sulawesi Tengah
			Makanan dan Minuman Rapat (Laporan)				80	188.540.000,00	(Palu, SULAWESI TENGAH)	PENDAPATAN ASLI DAERAH (PAD)			Seluruh OPD			Badan Pengelolaan Keuangan dan Aset Daerah Provinsi Sulawesi Tengah
	5.02.02.1.04.0005	Koordinasi dan Penyusunan Rancangan Peraturan Daerah tentang Pertanggungjawaban Pelaksanaan APBD Provinsi dan Rancangan Peraturan Kepala Daerah tentang Penjabaran Pertanggungjawaban Pelaksanaan APBD Provinsi						995.540.750,00							12.593.590.493,00	
		Jumlah Rancangan Peraturan Daerah tentang Pertanggungjawaban Pelaksanaan APBD Provinsi dan Rancangan Peraturan Kepala Daerah tentang Penjabaran Pertanggungjawaban Pelaksanaan APBD Provinsi (Dokumen)			238	42	225.00		(Palu, SULAWESI TENGAH)					225.00		Badan Pengelolaan Keuangan dan Aset Daerah Provinsi Sulawesi Tengah
		Honorarium Narasumber atau Pembahas, Moderator, Pembawa Acara dan Panitia (Dokumen)					225	16.000.000,00	(Palu, SULAWESI TENGAH)	PENDAPATAN ASLI DAERAH (PAD)			Seluruh OPD			Badan Pengelolaan Keuangan dan Aset Daerah Provinsi Sulawesi Tengah
		Honorarium Tim Pelaksana Kegiatan dan Sekretariat Tim Pelaksana Kegiatan (Dokumen)					225	64.800.000,00	(Palu, SULAWESI TENGAH)	PENDAPATAN ASLI DAERAH (PAD)			Seluruh OPD			Badan Pengelolaan Keuangan dan Aset Daerah Provinsi Sulawesi Tengah
		Kertas dan Cover (Dokumen)					225	32.134.600,00	(Palu, SULAWESI TENGAH)	PENDAPATAN ASLI DAERAH (PAD)			Seluruh OPD			Badan Pengelolaan Keuangan dan Aset Daerah Provinsi Sulawesi Tengah
		Jasa Tenaga Pelayanan Umum (Dokumen)					225	90.000.000,00	(Palu, SULAWESI TENGAH)	PENDAPATAN ASLI DAERAH (PAD)			Seluruh OPD			Badan Pengelolaan Keuangan dan Aset Daerah Provinsi Sulawesi Tengah
		Bahan Cetak (Dokumen)					225	202.821.500,00	(Palu, SULAWESI TENGAH)	PENDAPATAN ASLI DAERAH (PAD)			Seluruh OPD			Badan Pengelolaan Keuangan dan Aset Daerah Provinsi Sulawesi Tengah
		Jasa Tenaga Ahli (Dokumen)					225	10.800.000,00	(Palu, SULAWESI TENGAH)	PENDAPATAN ASLI DAERAH (PAD)			Seluruh OPD			Badan Pengelolaan Keuangan dan Aset Daerah Provinsi Sulawesi Tengah
		Bahan Komputer (Dokumen)					225	36.355.000,00	(Palu, SULAWESI TENGAH)	PENDAPATAN ASLI DAERAH (PAD)			Seluruh OPD			Badan Pengelolaan Keuangan dan Aset Daerah Provinsi Sulawesi Tengah
		Iuran Jaminan Kesehatan Bagi Non ASN (Dokumen)					225	720.000,00	(Palu, SULAWESI TENGAH)	PENDAPATAN ASLI DAERAH (PAD)			Seluruh OPD			Badan Pengelolaan Keuangan dan Aset Daerah Provinsi Sulawesi Tengah
		Makanan dan Minuman Rapat (Dokumen)					225	180.700.000,00	(Palu, SULAWESI TENGAH)	PENDAPATAN ASLI DAERAH (PAD)			Seluruh OPD			Badan Pengelolaan Keuangan dan Aset Daerah Provinsi Sulawesi Tengah

NO	KODE	URUSAN/BIDANG URUSAN/PROGRAM/KEGIATAN/ SUB KEGIATAN	INDIKATOR PROGRAM/KEGIATAN/SUB KEGIATAN	Target Akhir Periode RPJMD	REALISASI CAPAIAN RKPD TAHUN 2022	PRAKIRAAN CAPAIAN TARGET RKPD TAHUN 2023	CAPAIAN KINERJA DAN KERANGKA PENDANAAN						KELOMPOK SASARAN	PRAKIRAAN MAJU RENCANA TAHUN 2025		PERANGKAT DAERAH PENANGGUNG JAWAB	
							TARGET 2024	PAGU INDIKATIF (Rp)	LOKASI	SUMBER DANA	PRIORITAS			TARGET	PAGU INDIKATIF (Rp)		
											NASIONAL	DAERAH					
1	2	3	4	5	6	7	8	9	10	11	12	13	14	15	16	17	
5.02.02.1.04.0010	Penyusunan Sistem dan Prosedur Akuntansi dan Pelaporan Keuangan Pemerintah Daerah	Alat Tulis Kantor (Dokumen)					225	22.821.650,00	(Palu, SULAWESI TENGAH)	PENDAPATAN ASLI DAERAH (PAD)			Seluruh OPD			Badan Pengelolaan Keuangan dan Aset Daerah Provinsi Sulawesi Tengah	
		Perjalanan Dinas Biasa (Dokumen)					225	338.388.000,00	(Palu, SULAWESI TENGAH)	PENDAPATAN ASLI DAERAH (PAD)			Seluruh OPD			Badan Pengelolaan Keuangan dan Aset Daerah Provinsi Sulawesi Tengah	
		Jumlah Sistem dan Prosedur Akuntansi dan Pelaporan Keuangan Pemerintah Daerah (Dokumen)				2	1	2.00	935.254.868,00	(Palu, SULAWESI TENGAH)					2.00	10.755.430.990,00	Badan Pengelolaan Keuangan dan Aset Daerah Provinsi Sulawesi Tengah
		Jasa Tenaga Operator Komputer (Dokumen)						2	60.000.000,00	(Palu, SULAWESI TENGAH)	PENDAPATAN ASLI DAERAH (PAD)			Seluruh OPD			Badan Pengelolaan Keuangan dan Aset Daerah Provinsi Sulawesi Tengah
		Bahan Cetak (Dokumen)						2	92.985.368,00	(Palu, SULAWESI TENGAH)	PENDAPATAN ASLI DAERAH (PAD)			Seluruh OPD			Badan Pengelolaan Keuangan dan Aset Daerah Provinsi Sulawesi Tengah
		Jasa Tenaga Pelayanan Umum (Dokumen)						2	141.600.000,00	(Palu, SULAWESI TENGAH)	PENDAPATAN ASLI DAERAH (PAD)			Seluruh OPD			Badan Pengelolaan Keuangan dan Aset Daerah Provinsi Sulawesi Tengah
		Jasa Tenaga Ahli (Dokumen)						2	213.750.000,00	(Palu, SULAWESI TENGAH)	PENDAPATAN ASLI DAERAH (PAD)			Seluruh OPD			Badan Pengelolaan Keuangan dan Aset Daerah Provinsi Sulawesi Tengah
		Alat Tulis Kantor (Dokumen)						2	13.256.500,00	(Palu, SULAWESI TENGAH)	PENDAPATAN ASLI DAERAH (PAD)			Seluruh OPD			Badan Pengelolaan Keuangan dan Aset Daerah Provinsi Sulawesi Tengah
		Iuran Jaminan Kesehatan bagi Non ASN (Dokumen)						2	1.440.000,00	(Palu, SULAWESI TENGAH)	PENDAPATAN ASLI DAERAH (PAD)			Seluruh OPD			Badan Pengelolaan Keuangan dan Aset Daerah Provinsi Sulawesi Tengah
		Bahan Komputer (Dokumen)						2	15.537.500,00	(Palu, SULAWESI TENGAH)	PENDAPATAN ASLI DAERAH (PAD)			Seluruh OPD			Badan Pengelolaan Keuangan dan Aset Daerah Provinsi Sulawesi Tengah
		Perjalanan Dinas Biasa (Dokumen)						2	352.728.000,00	(Palu, SULAWESI TENGAH)	PENDAPATAN ASLI DAERAH (PAD)			Seluruh OPD			Badan Pengelolaan Keuangan dan Aset Daerah Provinsi Sulawesi Tengah
		Kertas dan Cover (Dokumen)						2	7.957.500,00	(Palu, SULAWESI TENGAH)	PENDAPATAN ASLI DAERAH (PAD)			Seluruh OPD			Badan Pengelolaan Keuangan dan Aset Daerah Provinsi Sulawesi Tengah
		Perjalanan Dinas Dalam Kota (Dokumen)						2	36.000.000,00	(Palu, SULAWESI TENGAH)	PENDAPATAN ASLI DAERAH (PAD)			Seluruh OPD			Badan Pengelolaan Keuangan dan Aset Daerah Provinsi Sulawesi Tengah
5.02.02.1.05	Penunjang Urusan Kewenangan Pengelolaan Keuangan Daerah							735.240.827.193,00							2.676.305.853.816,00		

NO	KODE	URUSAN/BIDANG URUSAN/PROGRAM/KEGIATAN/ SUB KEGIATAN	INDIKATOR PROGRAM/KEGIATAN/SUB KEGIATAN	Target Akhir Periode RPJMD	REALISASI CAPAIAN RKPD TAHUN 2022	PRAKIRAAN CAPAIAN TARGET RKPD TAHUN 2023	CAPAIAN KINERJA DAN KERANGKA PENDANAAN						KELOMPOK SASARAN	PRAKIRAAN MAJU RENCANA TAHUN 2025		PERANGKAT DAERAH PENANGGUNG JAWAB	
							TARGET 2024	PAGU INDIKATIF (Rp)	LOKASI	SUMBER DANA	PRIORITAS			TARGET	PAGU INDIKATIF (Rp)		
											NASIONAL	DAERAH					
1	2	3	4	5	6	7	8	9	10	11	12	13	14	15	16	17	
5.02.02.1.05.0007	Penyusunan Kebijakan dan Alokasi Subsidi	Persentase Dokumen Penunjang Urusan Kewenangan Pengelolaan Belanja Langsung Yang Tersusun (%)					100		(Palu, SULAWESI TENGAH)					100		Badan Pengelolaan Keuangan dan Aset Daerah Provinsi Sulawesi Tengah	
		Persentase Dokumen Penunjang Urusan Kewenangan Pengelolaan Belanja Tidak Langsung Yang Tersusun (%)					100		(Palu, SULAWESI TENGAH)					100		Badan Pengelolaan Keuangan dan Aset Daerah Provinsi Sulawesi Tengah	
		Jumlah Laporan Hasil Penyusunan Kebijakan dan Alokasi Subsidi (Laporan)		0.00	0.00		10.00		735.240.827.193,00	(Palu, SULAWESI TENGAH)					10.00	2.676.305.853.816,00	Badan Pengelolaan Keuangan dan Aset Daerah Provinsi Sulawesi Tengah
		Bagi Hasil Pajak Daerah Kepada Pemerintahan Kota (Laporan)					10		706.140.827.193,00	(Palu, SULAWESI TENGAH)	PENDAPATAN ASLI DAERAH (PAD)		Seluruh OPD				Badan Pengelolaan Keuangan dan Aset Daerah Provinsi Sulawesi Tengah
		Tidak Terduga (Laporan)					10		10.000.000.000,00	(Palu, SULAWESI TENGAH)	PENDAPATAN ASLI DAERAH (PAD)		Seluruh OPD				Badan Pengelolaan Keuangan dan Aset Daerah Provinsi Sulawesi Tengah
		Bantuan Keuangan Khusus Daerah Provinsi ke Kabupaten/Kota (Laporan)					10	19.100.000.000,00	(Palu, SULAWESI TENGAH)	PENDAPATAN ASLI DAERAH (PAD)		Seluruh OPD				Badan Pengelolaan Keuangan dan Aset Daerah Provinsi Sulawesi Tengah	
3.	5.02.03	PROGRAM PENGELOLAAN BARANG MILIK DAERAH	Persentase Capaian Penyelenggaraan Pengelolaan BMD (%)				100	4.066.000.000,00				Percepatan Reformasi Birokrasi			27.743.671.115,00	Badan Pengelolaan Keuangan dan Aset Daerah Provinsi Sulawesi Tengah	
5.02.03.1.01	Pengelolaan Barang Milik Daerah	Persentase Dokumen Perencanaan dan Penatausahaan Aset Yang Tersusun (%)					100	4.066.000.000,00	(Palu, SULAWESI TENGAH)			Percepatan Reformasi Birokrasi		100	27.743.671.115,00	Badan Pengelolaan Keuangan dan Aset Daerah Provinsi Sulawesi Tengah	
		Persentase Dokumen Penghapusan dan Pemindahtanganan Aset Yang Tersusun (%)					100		(KOTA PALU, SULAWESI TENGAH)				100		Badan Pengelolaan Keuangan dan Aset Daerah Provinsi Sulawesi Tengah		
		Persentase Laporan Pengawasan Aset Daerah Yang Tersusun (%)					100		(KOTA PALU, SULAWESI TENGAH)				100		Badan Pengelolaan Keuangan dan Aset Daerah Provinsi Sulawesi Tengah		
		Jumlah Standar Harga yang Disusun (Dokumen)		6	0.00		2.00		218.924.150,00					2.00	1.258.813.865,00	Badan Pengelolaan Keuangan dan Aset Daerah Provinsi Sulawesi Tengah	
5.02.03.1.01.0001	Penyusunan Standar Harga	Perjalanan Dinas Biasa (Buku)					2	50.000.000,00	(Palu, SULAWESI TENGAH)	PENDAPATAN ASLI DAERAH (PAD)		Perangkat Daerah/Kabupaten/Kota Lingkup Provinsi Sulawesi Tengah				Badan Pengelolaan Keuangan dan Aset Daerah Provinsi Sulawesi Tengah	

NO	KODE	URUSAN/BIDANG URUSAN/PROGRAM/KEGIATAN/ SUB KEGIATAN	INDIKATOR PROGRAM/KEGIATAN/SUB KEGIATAN	Target Akhir Periode RPJMD	REALISASI CAPAIAN RKPD TAHUN 2022	PRAKIRAAN CAPAIAN TARGET RKPD TAHUN 2023	CAPAIAN KINERJA DAN KERANGKA PENDANAAN					KELOMPOK SASARAN	PRAKIRAAN MAJU RENCANA TAHUN 2025		PERANGKAT DAERAH PENANGGUNG JAWAB					
							TARGET 2024	PAGU INDIKATIF (Rp)	LOKASI	SUMBER DANA	PRIORITAS		TARGET	PAGU INDIKATIF (Rp)						
											NASIONAL					DAERAH				
1	2	3	4	5	6	7	8	9	10	11	12	13	14	15	16	17				
5.02.03.1.01.0003		Penyusunan Rencana Kebutuhan Barang Milik Daerah	Alat Tulis Kantor (Buku)				2	55.000.000,00	(Palu, SULAWESI TENGAH)	PENDAPATAN ASLI DAERAH (PAD)			Perangkat Daerah/Kabupaten/Kota Lingkup Provinsi Sulawesi Tengah			Badan Pengelolaan Keuangan dan Aset Daerah Provinsi Sulawesi Tengah				
			Honorarium (Buku)				2	15.200.000,00	(Palu, SULAWESI TENGAH)	PENDAPATAN ASLI DAERAH (PAD)							Perangkat Daerah/Kabupaten/Kota Lingkup Provinsi Sulawesi Tengah	Badan Pengelolaan Keuangan dan Aset Daerah Provinsi Sulawesi Tengah		
			Bahan Cetak (Buku)				2	84.864.150,00	(Palu, SULAWESI TENGAH)	PENDAPATAN ASLI DAERAH (PAD)									Perangkat Daerah/Kabupaten/Kota Lingkup Provinsi Sulawesi Tengah	Badan Pengelolaan Keuangan dan Aset Daerah Provinsi Sulawesi Tengah
			Makanan dan Minuman Rapat (Buku)				2	13.860.000,00	(Palu, SULAWESI TENGAH)	PENDAPATAN ASLI DAERAH (PAD)							Perangkat Daerah/Kabupaten/Kota Lingkup Provinsi Sulawesi Tengah	Badan Pengelolaan Keuangan dan Aset Daerah Provinsi Sulawesi Tengah		
											220.000.000,00									1.265.000.000,00
						Jumlah Rencana Kebutuhan Barang Milik Daerah (Dokumen)		4	0.00	8.00		(Palu, SULAWESI TENGAH)				8.00				
						Alat Tulis Kantor (Dokumen)				8	54.430.600,00	(Palu, SULAWESI TENGAH)	PENDAPATAN ASLI DAERAH (PAD)			Seluruh OPD				
						Honorarium (Dokumen)				8	13.200.000,00	(Palu, SULAWESI TENGAH)	PENDAPATAN ASLI DAERAH (PAD)			Seluruh OPD				
						Bahan Cetak (Dokumen)				8	37.157.400,00	(Palu, SULAWESI TENGAH)	PENDAPATAN ASLI DAERAH (PAD)			Seluruh OPD				
						Makanan dan Minuman Rapat (Dokumen)				8	21.150.000,00	(Palu, SULAWESI TENGAH)	PENDAPATAN ASLI DAERAH (PAD)			Seluruh OPD				
			Perjalanan Dinas Biasa (Dokumen)				8	94.062.000,00	(Palu, SULAWESI TENGAH)	PENDAPATAN ASLI DAERAH (PAD)			Seluruh OPD							
5.02.03.1.01.0005		Penatausahaan Barang Milik Daerah						1.095.097.500,00												
						Jumlah Laporan Penatausahaan Barang Milik Daerah (Laporan)		2	0.00	2.00				2.00						
						Alat Tulis Kantor (Laporan)				2	52.512.000,00	(Palu, SULAWESI TENGAH)	PENDAPATAN ASLI DAERAH (PAD)			Seluruh OPD				
						Bahan Cetak (Laporan)				2	39.593.500,00	(Palu, SULAWESI TENGAH)	PENDAPATAN ASLI DAERAH (PAD)			Seluruh OPD				
						Honorarium (Laporan)				2	53.880.000,00	(Palu, SULAWESI TENGAH)	PENDAPATAN ASLI DAERAH (PAD)			Seluruh OPD				

NO	KODE	URUSAN/BIDANG URUSAN/PROGRAM/KEGIATAN/ SUB KEGIATAN	INDIKATOR PROGRAM/KEGIATAN/SUB KEGIATAN	Target Akhir Periode RPJMD	REALISASI CAPAIAN RKPD TAHUN 2022	PRAKIRAAN CAPAIAN TARGET RKPD TAHUN 2023	CAPAIAN KINERJA DAN KERANGKA PENDANAAN					KELOMPOK SASARAN	PRAKIRAAN MAJU RENCANA TAHUN 2025		PERANGKAT DAERAH PENANGGUNG JAWAB										
							TARGET 2024	PAGU INDIKATIF (Rp)	LOKASI	SUMBER DANA	PRIORITAS		TARGET	PAGU INDIKATIF (Rp)											
											NASIONAL					DAERAH									
1	2	3	4	5	6	7	8	9	10	11	12	13	14	15	16	17									
5.02.03.1.01.0006	Inventarisasi Barang Milik Daerah	Jasa Kantor (Laporan)					2	824.112.000,00	(Palu, SULAWESI TENGAH)	PENDAPATAN ASLI DAERAH (PAD)			Seluruh OPD			Badan Pengelolaan Keuangan dan Aset Daerah Provinsi Sulawesi Tengah									
		Makanan dan Minuman Rapat (Laporan)					2	75.000.000,00	(Palu, SULAWESI TENGAH)	PENDAPATAN ASLI DAERAH (PAD)			Seluruh OPD				Badan Pengelolaan Keuangan dan Aset Daerah Provinsi Sulawesi Tengah								
		Perjalanan Dinas Biasa (Laporan)					2	50.000.000,00	(Palu, SULAWESI TENGAH)	PENDAPATAN ASLI DAERAH (PAD)			Seluruh OPD					Badan Pengelolaan Keuangan dan Aset Daerah Provinsi Sulawesi Tengah							
										272.410.150,00										Badan Pengelolaan Keuangan dan Aset Daerah Provinsi Sulawesi Tengah					
		Jumlah Laporan Hasil Inventarisasi (LHI) Barang Milik Daerah (Laporan)					2	0.00	2.00	(Palu, SULAWESI TENGAH)					2.00				1.566.358.365,00			Badan Pengelolaan Keuangan dan Aset Daerah Provinsi Sulawesi Tengah			
		Alat Tulis Kantor (Laporan)						2	57.583.500,00	(Palu, SULAWESI TENGAH)	PENDAPATAN ASLI DAERAH (PAD)			Seluruh OPD							Badan Pengelolaan Keuangan dan Aset Daerah Provinsi Sulawesi Tengah				
		Bahan Cetak (Laporan)						2	91.426.650,00	(Palu, SULAWESI TENGAH)	PENDAPATAN ASLI DAERAH (PAD)			Seluruh OPD									Badan Pengelolaan Keuangan dan Aset Daerah Provinsi Sulawesi Tengah		
		Makanan dan Minuman Rapat (Laporan)						2	24.150.000,00	(Palu, SULAWESI TENGAH)	PENDAPATAN ASLI DAERAH (PAD)			Seluruh OPD										Badan Pengelolaan Keuangan dan Aset Daerah Provinsi Sulawesi Tengah	
		Perjalanan Dinas Biasa (Laporan)						2	75.000.000,00	(Palu, SULAWESI TENGAH)	PENDAPATAN ASLI DAERAH (PAD)			Seluruh OPD											Badan Pengelolaan Keuangan dan Aset Daerah Provinsi Sulawesi Tengah
		Honorarium (Laporan)						2	24.250.000,00	(Palu, SULAWESI TENGAH)	PENDAPATAN ASLI DAERAH (PAD)			Seluruh OPD											
								1.048.676.900,00							Badan Pengelolaan Keuangan dan Aset Daerah Provinsi Sulawesi Tengah										
Jumlah Laporan Hasil Pengamanan Barang Milik Daerah (Laporan)					2	0.00	1.00	(Palu, SULAWESI TENGAH)					1.00	9.647.827.480,00			Badan Pengelolaan Keuangan dan Aset Daerah Provinsi Sulawesi Tengah								
Alat Tulis Kantor (Laporan)						1	63.011.500,00	(Palu, SULAWESI TENGAH)	PENDAPATAN ASLI DAERAH (PAD)			Seluruh OPD				Badan Pengelolaan Keuangan dan Aset Daerah Provinsi Sulawesi Tengah									
Bahan Cetak (Laporan)						1	22.169.700,00	(Palu, SULAWESI TENGAH)	PENDAPATAN ASLI DAERAH (PAD)			Seluruh OPD						Badan Pengelolaan Keuangan dan Aset Daerah Provinsi Sulawesi Tengah							
Jasa Konsultasi Hukum (Laporan)						1	100.000.000,00	(Palu, SULAWESI TENGAH)	PENDAPATAN ASLI DAERAH (PAD)			Seluruh OPD							Badan Pengelolaan Keuangan dan Aset Daerah Provinsi Sulawesi Tengah						
Asuransi (Laporan)						1	200.000.000,00	(Palu, SULAWESI TENGAH)	PENDAPATAN ASLI DAERAH (PAD)			Seluruh OPD								Badan Pengelolaan Keuangan dan Aset Daerah Provinsi Sulawesi Tengah					

NO	KODE	URUSAN/BIDANG URUSAN/PROGRAM/KEGIATAN/ SUB KEGIATAN	INDIKATOR PROGRAM/KEGIATAN/SUB KEGIATAN	Target Akhir Periode RPJMD	REALISASI CAPAIAN RKPD TAHUN 2022	PRAKIRAAN CAPAIAN TARGET RKPD TAHUN 2023	CAPAIAN KINERJA DAN KERANGKA PENDANAAN						KELOMPOK SASARAN	PRAKIRAAN MAJU RENCANA TAHUN 2025		PERANGKAT DAERAH PENANGGUNG JAWAB
							TARGET 2024	PAGU INDIKATIF (Rp)	LOKASI	SUMBER DANA	PRIORITAS			TARGET	PAGU INDIKATIF (Rp)	
											NASIONAL	DAERAH				
1	2	3	4	5	6	7	8	9	10	11	12	13	14	15	16	17
			Pemeliharaan Sarana Kantor / Gedung Kantor (Laporan)				1	200.000.000,00	(Palu, SULAWESI TENGAH)	PENDAPATAN ASLI DAERAH (PAD)			Seluruh OPD			Badan Pengelolaan Keuangan dan Aset Daerah Provinsi Sulawesi Tengah
			Makanan dan Minuman Rapat (Laporan)				1	20.250.000,00	(Palu, SULAWESI TENGAH)	PENDAPATAN ASLI DAERAH (PAD)			Seluruh OPD			Badan Pengelolaan Keuangan dan Aset Daerah Provinsi Sulawesi Tengah
			Honorarium (Laporan)				1	343.245.700,00	(Kota Palu, SULAWESI TENGAH)	PENDAPATAN ASLI DAERAH (PAD)			Seluruh OPD			Badan Pengelolaan Keuangan dan Aset Daerah Provinsi Sulawesi Tengah
			Perjalanan Dinas Biasa (Laporan)				1	100.000.000,00	(Palu, SULAWESI TENGAH)	PENDAPATAN ASLI DAERAH (PAD)			Seluruh OPD			Badan Pengelolaan Keuangan dan Aset Daerah Provinsi Sulawesi Tengah
5.02.03.1.01.0008		Penilaian Barang Milik Daerah						448.300.000,00							3.093.270.000,00	
			Jumlah Laporan Hasil Penilaian Barang Milik Daerah dan Hasil Koordinasi Penilaian Barang Milik Daerah (Laporan)		2	0.00	2.00		(Palu, SULAWESI TENGAH)					2.00		Badan Pengelolaan Keuangan dan Aset Daerah Provinsi Sulawesi Tengah
			Jasa Kantor (Laporan)				2	208.000.000,00	(Palu, SULAWESI TENGAH)	PENDAPATAN ASLI DAERAH (PAD)			Seluruh OPD			Badan Pengelolaan Keuangan dan Aset Daerah Provinsi Sulawesi Tengah
			Alat Tulis Kantor (Laporan)				2	45.000.000,00	(Palu, SULAWESI TENGAH)	PENDAPATAN ASLI DAERAH (PAD)			Seluruh OPD			Badan Pengelolaan Keuangan dan Aset Daerah Provinsi Sulawesi Tengah
			Honorarium (Laporan)				2	60.300.000,00	(Kota Palu, SULAWESI TENGAH)	PENDAPATAN ASLI DAERAH (PAD)			Seluruh OPD			Badan Pengelolaan Keuangan dan Aset Daerah Provinsi Sulawesi Tengah
			Bahan Cetak (Laporan)				2	30.000.000,00	(Palu, SULAWESI TENGAH)	PENDAPATAN ASLI DAERAH (PAD)			Seluruh OPD			Badan Pengelolaan Keuangan dan Aset Daerah Provinsi Sulawesi Tengah
			Makanan dan Minuman Rapat (Laporan)				2	15.000.000,00	(Palu, SULAWESI TENGAH)	PENDAPATAN ASLI DAERAH (PAD)			Seluruh OPD			Badan Pengelolaan Keuangan dan Aset Daerah Provinsi Sulawesi Tengah
			Perjalanan Dinas Biasa (Laporan)				2	90.000.000,00	(Palu, SULAWESI TENGAH)	PENDAPATAN ASLI DAERAH (PAD)			Seluruh OPD			Badan Pengelolaan Keuangan dan Aset Daerah Provinsi Sulawesi Tengah
5.02.03.1.01.0009		Pengawasan dan Pengendalian Pengelolaan Barang Milik Daerah						222.500.000,00							1.023.500.000,00	
			Jumlah Laporan Hasil Pengawasan dan Pengendalian Pengelolaan Barang Milik Daerah (Laporan)		2	0.00	2.00		(Palu, SULAWESI TENGAH)					2.00		Badan Pengelolaan Keuangan dan Aset Daerah Provinsi Sulawesi Tengah
			Bahan Cetak (Laporan)				2	37.500.000,00	(Palu, SULAWESI TENGAH)	PENDAPATAN ASLI DAERAH (PAD)			Seluruh OPD			Badan Pengelolaan Keuangan dan Aset Daerah Provinsi Sulawesi Tengah
			Makanan dan Minuman Rapat (Laporan)				2	30.000.000,00	(Palu, SULAWESI TENGAH)	PENDAPATAN ASLI DAERAH (PAD)			Seluruh OPD			Badan Pengelolaan Keuangan dan Aset Daerah Provinsi Sulawesi Tengah

NO	KODE	URUSAN/BIDANG URUSAN/PROGRAM/KEGIATAN/ SUB KEGIATAN	INDIKATOR PROGRAM/KEGIATAN/SUB KEGIATAN	Target Akhir Periode RPJMD	REALISASI CAPAIAN RKPD TAHUN 2022	PRAKIRAAN CAPAIAN TARGET RKPD TAHUN 2023	CAPAIAN KINERJA DAN KERANGKA PENDANAAN						KELOMPOK SASARAN	PRAKIRAAN MAJU RENCANA TAHUN 2025		PERANGKAT DAERAH PENANGGUNG JAWAB										
							TARGET 2024	PAGU INDIKATIF (Rp)	LOKASI	SUMBER DANA	PRIORITAS			TARGET	PAGU INDIKATIF (Rp)											
											NASIONAL	DAERAH														
1	2	3	4	5	6	7	8	9	10	11	12	13	14	15	16	17										
5.02.03.1.01.0010		Optimalisasi Penggunaan, Pemanfaatan, Pemindahtanganan, Pemusnahan, dan Penghapusan Barang Milik Daerah	Perjalanan Dinas Biasa (Laporan)				2	100.000.000,00	(Palu, SULAWESI TENGAH)	PENDAPATAN ASLI DAERAH (PAD)			Seluruh OPD			Badan Pengelolaan Keuangan dan Aset Daerah Provinsi Sulawesi Tengah										
			Alat Tulis Kantor (Laporan)				2	55.000.000,00	(Kota Palu, SULAWESI TENGAH)	PENDAPATAN ASLI DAERAH (PAD)			Seluruh OPD				Badan Pengelolaan Keuangan dan Aset Daerah Provinsi Sulawesi Tengah									
										204.666.000,00									Badan Pengelolaan Keuangan dan Aset Daerah Provinsi Sulawesi Tengah							
			Jumlah Dokumen Hasil Optimalisasi Penggunaan, Pemanfaatan, Pemindahtanganan, Pemusnahan, dan Penghapusan Barang Milik Daerah (Dokumen)			2	0.00	2.00			(Palu, SULAWESI TENGAH)				2.00					Badan Pengelolaan Keuangan dan Aset Daerah Provinsi Sulawesi Tengah						
			Perjalanan Dinas Biasa (Dokumen)						2	110.000.000,00	(Kota Palu, SULAWESI TENGAH)	PENDAPATAN ASLI DAERAH (PAD)			Seluruh OPD							Badan Pengelolaan Keuangan dan Aset Daerah Provinsi Sulawesi Tengah				
			Alat Tulis Kantor (Dokumen)						2	50.000.000,00	(Kota Palu, SULAWESI TENGAH)	PENDAPATAN ASLI DAERAH (PAD)			Seluruh OPD								Badan Pengelolaan Keuangan dan Aset Daerah Provinsi Sulawesi Tengah			
			Bahan Cetak (Dokumen)						2	24.666.000,00	(Kota Palu, SULAWESI TENGAH)	PENDAPATAN ASLI DAERAH (PAD)			Seluruh OPD									Badan Pengelolaan Keuangan dan Aset Daerah Provinsi Sulawesi Tengah		
			Makanan dan Minuman Rapat (Dokumen)						2	20.000.000,00	(Kota Palu, SULAWESI TENGAH)	PENDAPATAN ASLI DAERAH (PAD)			Seluruh OPD										Badan Pengelolaan Keuangan dan Aset Daerah Provinsi Sulawesi Tengah	
																										Badan Pengelolaan Keuangan dan Aset Daerah Provinsi Sulawesi Tengah
5.02.03.1.01.0011		Rekonsiliasi dalam rangka Penyusunan Laporan Barang Milik Daerah						131.905.500,00								Badan Pengelolaan Keuangan dan Aset Daerah Provinsi Sulawesi Tengah										
			Jumlah Laporan Hasil Rekonsiliasi dalam rangka Penyusunan Laporan Barang Milik Daerah (Laporan)			2	0.00	2.00		(Palu, SULAWESI TENGAH)				2.00			Badan Pengelolaan Keuangan dan Aset Daerah Provinsi Sulawesi Tengah									
			Alat Tulis Kantor (Laporan)						2	14.547.800,00	(Kota Palu, SULAWESI TENGAH)	PENDAPATAN ASLI DAERAH (PAD)			Seluruh OPD				Badan Pengelolaan Keuangan dan Aset Daerah Provinsi Sulawesi Tengah							
			Bahan Cetak (Laporan)						2	7.357.700,00	(Kota Palu, SULAWESI TENGAH)	PENDAPATAN ASLI DAERAH (PAD)			Seluruh OPD					Badan Pengelolaan Keuangan dan Aset Daerah Provinsi Sulawesi Tengah						
			Makanan dan Minuman Rapat (Laporan)						2	110.000.000,00	(Kota Palu, SULAWESI TENGAH)	PENDAPATAN ASLI DAERAH (PAD)			Seluruh OPD						Badan Pengelolaan Keuangan dan Aset Daerah Provinsi Sulawesi Tengah					
5.02.03.1.01.0012		Penyusunan Laporan Barang Milik Daerah						203.519.800,00								Badan Pengelolaan Keuangan dan Aset Daerah Provinsi Sulawesi Tengah										
			Jumlah Laporan Barang Milik Daerah yang Disusun (Laporan)			2	0.00	2.00		(Palu, SULAWESI TENGAH)				2.00			Badan Pengelolaan Keuangan dan Aset Daerah Provinsi Sulawesi Tengah									

NO	KODE	URUSAN/BIDANG URUSAN/PROGRAM/KEGIATAN/ SUB KEGIATAN	INDIKATOR PROGRAM/KEGIATAN/SUB KEGIATAN	Target Akhir Periode RPJMD	REALISASI CAPAIAN RKPD TAHUN 2022	PRAKIRAAN CAPAIAN TARGET RKPD TAHUN 2023	CAPAIAN KINERJA DAN KERANGKA PENDANAAN						KELOMPOK SASARAN	PRAKIRAAN MAJU RENCANA TAHUN 2025		PERANGKAT DAERAH PENANGGUNG JAWAB
							TARGET 2024	PAGU INDIKATIF (Rp)	LOKASI	SUMBER DANA	PRIORITAS			TARGET	PAGU INDIKATIF (Rp)	
											NASIONAL	DAERAH				
1	2	3	4	5	6	7	8	9	10	11	12	13	14	15	16	17
			Bahan Cetak (Laporan)				2	31.019.800,00	(Kota Palu, SULAWESI TENGAH)	PENDAPATAN ASLI DAERAH (PAD)			Seluruh OPD			Badan Pengelolaan Keuangan dan Aset Daerah Provinsi Sulawesi Tengah
			Makanan dan Minuman Rapat (Laporan)				2	22.500.000,00	(Kota Palu, SULAWESI TENGAH)	PENDAPATAN ASLI DAERAH (PAD)			Seluruh OPD			Badan Pengelolaan Keuangan dan Aset Daerah Provinsi Sulawesi Tengah
			Perjalanan Dinas Biasa (Laporan)				2	95.000.000,00	(Kota Palu, SULAWESI TENGAH)	PENDAPATAN ASLI DAERAH (PAD)			Seluruh OPD			Badan Pengelolaan Keuangan dan Aset Daerah Provinsi Sulawesi Tengah
			Alat Tulis Kantor (Laporan)				2	55.000.000,00	(Kota Palu, SULAWESI TENGAH)	PENDAPATAN ASLI DAERAH (PAD)			Seluruh OPD			Badan Pengelolaan Keuangan dan Aset Daerah Provinsi Sulawesi Tengah
4.	5.02.04	PROGRAM PENGELOLAAN PENDAPATAN DAERAH						8.310.009.721,90			Meningkatkan Sumber Daya Manusia Yang Berkualitas Dan Berdaya Saing	Meningkatkan Daya Saing produk dan komoditas Unggulan Daerah yang Berdampak pada Peningkatan Nilai Tambah dan Pendapatan Masyarakat			27.325.075.928,50	
			Terwujudnya Efisiensi dan Efektifitas Pengelolaan Keuangan Guna Mendukung Kemandirian Fiskal Daerah (Dokumen)				1									Badan Pendapatan Daerah Provinsi Sulawesi Tengah
			Persentase PAD Terhadap Pendapatan Daerah (%)				30.57									UPT Wil. VI Banggai Kepulauan
			Persentase PAD Terhadap Pendapatan Daerah (%)				30.57									UPT Wil. IX Tojo Una-Una
			Persentase PAD Terhadap Pendapatan Daerah (%)				30.57									UPT Wil. XI Sigi
			Persentase PAD Terhadap Pendapatan Daerah (%)				30.57									UPT Wil. IV Morowali
			Persentase PAD Terhadap Pendapatan Daerah (%)				30.57									UPT Wil. V Banggai
			Persentase PAD Terhadap Pendapatan Daerah (%)				30.57									UPT Wil. VII Toli-Toli
			Persentase PAD Terhadap Pendapatan Daerah (%)				30.57									UPT Wil. X Donggala
			Persentase PAD Terhadap Pendapatan Daerah (%)				30.57									UPT Wil. II Parigi Moutong
			Persentase PAD Terhadap Pendapatan Daerah (%)				30.57									UPT Wil. VIII Buol

NO	KODE	URUSAN/BIDANG URUSAN/PROGRAM/KEGIATAN/ SUB KEGIATAN	INDIKATOR PROGRAM/KEGIATAN/SUB KEGIATAN	Target Akhir Periode RPJMD	REALISASI CAPAIAN RKPD TAHUN 2022	PRAKIRAAN CAPAIAN TARGET RKPD TAHUN 2023	CAPAIAN KINERJA DAN KERANGKA PENDANAAN					KELOMPOK SASARAN	PRAKIRAAN MAJU RENCANA TAHUN 2025		PERANGKAT DAERAH PENANGGUNG JAWAB	
							TARGET 2024	PAGU INDIKATIF (Rp)	LOKASI	SUMBER DANA	PRIORITAS		TARGET	PAGU INDIKATIF (Rp)		
											NASIONAL					DAERAH
1	2	3	4	5	6	7	8	9	10	11	12	13	14	15	16	17
			<p>Persentase PAD Terhadap Pendapatan Daerah (%)</p> <p>Indeks Reformasi Birokrasi Perangkat Daerah (Laporan / Dokumen)</p> <p>Terwujudnya Efisiensi dan Efektifitas Pengelolaan Keuangan Guna Mendukung Kemandirian Fiskal Daerah (Dokumen)</p> <p>Persentase PAD Terhadap Pendapatan Daerah (%)</p>				30.57									<p>UPT Wil. III Poso</p> <p>UPT Wil. I Palu</p> <p>Badan Pendapatan Daerah Provinsi Sulawesi Tengah</p> <p>Badan Pendapatan Daerah Provinsi Sulawesi Tengah</p>
	5.02.04.1.01	Kegiatan Pengelolaan Pendapatan Daerah						8.310.009.721,90			Meningkatkan Sumber Daya Manusia Yang Berkualitas Dan Berdaya Saing	Meningkatkan Daya Saing produk dan komoditas Unggulan Daerah yang Berdampak pada Peningkatan Nilai Tambah dan Pendapatan Masyarakat		27.325.075.928,50		
			Target PKB. BBNKB & PAP (Rp)				2590000000		(Jl. Sungai Bongka Kel, Uentanaga Atas, Kec. Ampana Kota, Kabupaten Tojo Una-Una, SULAWESI TENGAH)					477893800		UPT Wil. IX Tojo Una-Una
			Target PKB. BBNKB & PAP (Rp)				1760000000		(Kabupaten Buol, SULAWESI TENGAH)					189002800		UPT Wil. VIII Buol
			Target PKB. BBNKB & PAP (Rp)				103.800.000.000		(Jl. Tj. Tuwis, Luwuk, Kabupaten Banggai, SULAWESI TENGAH)					420.442.962		UPT Wil. V Banggai
			Target PKB. BBNKB & PAP (Rp)				2170000000		(Jl. Jogugu Zakaria, Lampa, Banggai Laut, SULAWESI TENGAH)					396550067		UPT Wil. VI Banggai Kepulauan
			Target PKB. BBNKB & PAP (Rp)				4620000000		(Jl. Daud Lapau, Tuweley, Kec. Baolan, Kabupaten Toli-Toli, SULAWESI TENGAH)					462147000		UPT Wil. VII Toli-Toli
			Target PKB, BBNKB & PAP (%)				30.57		(Jl. Trans Sulawesi Kec. Bungku Kab. Morowali, SULAWESI TENGAH)					427486000		UPT Wil. IV Morowali
			Target PKB. BBNKB & PAP (Rp)				2390000000		(Jl. Gn. Bale, Kec. Banawa, Kabupaten Donggala, SULAWESI TENGAH)					243905900		UPT Wil. X Donggala
			Target PKB, BBNKB & PAP (%)				30.57		(Jl. R.A. Kartini Palu, SULAWESI TENGAH)					509.577.350		UPT Wil. I Palu
			Persentase Realisasi PAD (%)				100		(Jl. Prof Moh. Yamin No. 34 Palu, SULAWESI TENGAH)					3.046.619.665		Badan Pendapatan Daerah Provinsi Sulawesi Tengah
			Target PKB, BBNKB & PAP (%)				86.9		(Jl. P. Kalimantan No.24, Poso, SULAWESI TENGAH)					405634267		UPT Wil. III Poso

NO	KODE	URUSAN/BIDANG URUSAN/PROGRAM/KEGIATAN/ SUB KEGIATAN	INDIKATOR PROGRAM/KEGIATAN/SUB KEGIATAN	Target Akhir Periode RPJMD	REALISASI CAPAIAN RKPD TAHUN 2022	PRAKIRAAN CAPAIAN TARGET RKPD TAHUN 2023	CAPAIAN KINERJA DAN KERANGKA PENDANAAN						KELOMPOK SASARAN	PRAKIRAAN MAJU RENCANA TAHUN 2025		PERANGKAT DAERAH PENANGGUNG JAWAB	
							TARGET 2024	PAGU INDIKATIF (Rp)	LOKASI	SUMBER DANA	PRIORITAS			TARGET	PAGU INDIKATIF (Rp)		
											NASIONAL	DAERAH					
1	2	3	4	5	6	7	8	9	10	11	12	13	14	15	16	17	
5.02.04.1.01.0001	Perencanaan Pengelolaan Pajak Daerah	Target PKB, BBNKB & PAP (Rp)					2810000000		(Jl. Guru Tua No.21, Kalukubula, Kec. Sigi Biromaru, SULAWESI TENGAH)					239002044		UPT Wil. XI Sigi	
		Target PKB, BBNKB & PAP (%)					81.9		(Jl. Kampal Parigi Moutong, SULAWESI TENGAH)					369984467		UPT Wil. II Parigi Moutong	
5.02.04.1.01.0002	Analisa dan Pengembangan Pajak Daerah, serta Penyusunan Kebijakan Pajak Daerah	Jumlah Dokumen Rencana Pengelolaan Pajak Daerah (Dokumen)			9	9	9		(Jl. Prof Moh. Yamin No. 34 Palu, SULAWESI TENGAH)					9		Badan Pendapatan Daerah Provinsi Sulawesi Tengah	
		Belanja Perjalanan Dinas Biasa (Kegiatan)					1	395.054.000,00	(Jl. Prof Moh. Yamin No. 34 Palu, SULAWESI TENGAH)	PENDAPATAN ASLI DAERAH (PAD)		Meningkatkan Sumber Daya Manusia Yang Berkualitas Dan Berdaya Saing				Badan Pendapatan Daerah Provinsi Sulawesi Tengah	
		Belanja Perjalanan Dinas Dalam Kota (Kegiatan)					1	450.000,00	(Jl. Prof Moh. Yamin No. 34 Palu, SULAWESI TENGAH)	PENDAPATAN ASLI DAERAH (PAD)							Badan Pendapatan Daerah Provinsi Sulawesi Tengah
		Belanja Alat/Bahan untuk Kegiatan Kantor- Bahan Cetak (kegiatan)					1	36.248.850,00	(Jl. Prof Moh. Yamin No. 34 Palu, SULAWESI TENGAH)	PENDAPATAN ASLI DAERAH (PAD)							Badan Pendapatan Daerah Provinsi Sulawesi Tengah
		Belanja Jasa Tenaga Pelayanan Umum (Kegiatan)					1	73.800.000,00	(Jl. Prof Moh. Yamin No. 34 Palu, SULAWESI TENGAH)	PENDAPATAN ASLI DAERAH (PAD)							Badan Pendapatan Daerah Provinsi Sulawesi Tengah
									271.769.000,00					Meningkatkan Sumber Daya Manusia Yang Berkualitas Dan Berdaya Saing			1.875.206.100,00
5.02.04.1.01.0003	Penyuluhan dan Penyebarluasan Kebijakan Pajak Daerah	Jumlah Laporan Pengembangan Pajak daerah dan Kebijakan Pajak Daerah (Laporan)			18.00	18.00	18.00		(Jl. Prof Moh. Yamin No. 34 Palu, SULAWESI TENGAH)					18.00		Badan Pendapatan Daerah Provinsi Sulawesi Tengah	
		Belanja Alat/Bahan untuk Kegiatan Kantor- Kertas dan Cover (Kegiatan)					1	2.412.000,00	(Jl. Prof Moh. Yamin No. 34 Palu, SULAWESI TENGAH)	PENDAPATAN ASLI DAERAH (PAD)						Badan Pendapatan Daerah Provinsi Sulawesi Tengah	
		Belanja Perjalanan Dinas Biasa (Kegiatan)					1	230.406.000,00	(Jl. Prof Moh. Yamin No. 34 Palu, SULAWESI TENGAH)	PENDAPATAN ASLI DAERAH (PAD)						Badan Pendapatan Daerah Provinsi Sulawesi Tengah	
		Belanja Alat/Bahan untuk Kegiatan Kantor- Bahan Cetak (Kegiatan)					1	5.091.000,00	(Jl. Prof Moh. Yamin No. 34 Palu, SULAWESI TENGAH)	PENDAPATAN ASLI DAERAH (PAD)						Badan Pendapatan Daerah Provinsi Sulawesi Tengah	
		Belanja Makanan dan Minuman Rapat (Kegiatan)					1	19.250.000,00	(Jl. Prof Moh. Yamin No. 34 Palu, SULAWESI TENGAH)	PENDAPATAN ASLI DAERAH (PAD)						Badan Pendapatan Daerah Provinsi Sulawesi Tengah	
		Belanja Alat/Bahan untuk Kegiatan Kantor- Alat Tulis Kantor (Kegiatan)					1	3.410.000,00	(Jl. Prof Moh. Yamin No. 34 Palu, SULAWESI TENGAH)	PENDAPATAN ASLI DAERAH (PAD)						Badan Pendapatan Daerah Provinsi Sulawesi Tengah	
		Honorarium Narasumber atau Pembahas, Moderator, Pembawa Acara, dan Panitia (Kegiatan)					1	11.200.000,00	(Jl. Prof Moh. Yamin No. 34 Palu, SULAWESI TENGAH)	PENDAPATAN ASLI DAERAH (PAD)						Badan Pendapatan Daerah Provinsi Sulawesi Tengah	
							198.315.150,00					Meningkatkan Sumber Daya Manusia Yang Berkualitas Dan Berdaya Saing			1.596.436.957,50		

NO	KODE	URUSAN/BIDANG URUSAN/PROGRAM/KEGIATAN/ SUB KEGIATAN	INDIKATOR PROGRAM/KEGIATAN/SUB KEGIATAN	Target Akhir Periode RPJMD	REALISASI CAPAIAN RKPD TAHUN 2022	PRAKIRAAN CAPAIAN TARGET RKPD TAHUN 2023	CAPAIAN KINERJA DAN KERANGKA PENDANAAN						KELOMPOK SASARAN	PRAKIRAAN MAJU RENCANA TAHUN 2025		PERANGKAT DAERAH PENANGGUNG JAWAB
							TARGET 2024	PAGU INDIKATIF (Rp)	LOKASI	SUMBER DANA	PRIORITAS			TARGET	PAGU INDIKATIF (Rp)	
											NASIONAL	DAERAH				
1	2	3	4	5	6	7	8	9	10	11	12	13	14	15	16	17
			Jumlah Laporan Pelaksanaan Penyuluhan dan Penyebarluasan Kebijakan Pajak Daerah (Laporan)		18	18	18		(Jl. Prof Moh. Yamin No. 34 Palu, SULAWESI TENGAH)					18		Badan Pendapatan Daerah Provinsi Sulawesi Tengah
			Belanja Alat/Bahan untuk Kegiatan Kantor- Alat Tulis Kantor (Kegiatan)				1	2.310.000,00	(Jl. Prof Moh. Yamin No.34 Palu, SULAWESI TENGAH)	PENDAPATAN ASLI DAERAH (PAD)			Perangkat Daerah			Badan Pendapatan Daerah Provinsi Sulawesi Tengah
			Belanja Makanan dan Minuman Rapat (Kegiatan)				1	13.200.000,00	(Jl. Prof Moh. Yamin No. 34 Palu, SULAWESI TENGAH)	PENDAPATAN ASLI DAERAH (PAD)			Perangkat Daerah			Badan Pendapatan Daerah Provinsi Sulawesi Tengah
			Honorarium Narasumber atau Pembahas, Moderator, Pembawa Acara, dan Panitia (Kegiatan)				1	13.650.000,00	(Jl. Prof Moh. Yamin No. 34 Palu, SULAWESI TENGAH)	PENDAPATAN ASLI DAERAH (PAD)			Perangkat Daerah			Badan Pendapatan Daerah Provinsi Sulawesi Tengah
			Belanja Perjalanan Dinas Biasa (Kegiatan)				1	145.319.000,00	(Jl. Prof Moh. Yamin No. 34 Palu, SULAWESI TENGAH)	PENDAPATAN ASLI DAERAH (PAD)			Perangkat Daerah			Badan Pendapatan Daerah Provinsi Sulawesi Tengah
			Belanja Alat/Bahan untuk Kegiatan Kantor- Kertas dan Cover (Kegiatan)				1	2.177.500,00	(Jl. Prof Moh. Yamin No. 34 Palu, SULAWESI TENGAH)	PENDAPATAN ASLI DAERAH (PAD)			Perangkat Daerah			Badan Pendapatan Daerah Provinsi Sulawesi Tengah
			Belanja Perjalanan Dinas Dalam Kota (Kegiatan)				1	14.250.000,00	(Jl. Prof Moh. Yamin No. 34 Palu, SULAWESI TENGAH)	PENDAPATAN ASLI DAERAH (PAD)			Perangkat Daerah			Badan Pendapatan Daerah Provinsi Sulawesi Tengah
			Belanja Alat/Bahan untuk Kegiatan Kantor- Bahan Cetak (Kegiatan)				1	7.408.650,00	(Jl. Prof Moh. Yamin No. 34 Palu, SULAWESI TENGAH)	PENDAPATAN ASLI DAERAH (PAD)			Perangkat Daerah			Badan Pendapatan Daerah Provinsi Sulawesi Tengah
	5.02.04.1.01.0005	Pendataan dan Pendaftaran Objek Pajak Daerah						2.310.000,00			Meningkatkan Sumber Daya Manusia Yang Berkualitas Dan Berdaya Saing				2.656.500,00	
			Jumlah Laporan Hasil Pendataan dan Pendaftaran Objek Pajak Daerah, Subyek Pajak dan Wajib Pajak Daerah (Laporan)		1	1	1		(Jl. Prof Moh. Yamin No. 34 Palu, SULAWESI TENGAH)				1			Badan Pendapatan Daerah Provinsi Sulawesi Tengah
			Belanja Alat/Bahan untuk Kegiatan Kantor- Alat Tulis Kantor (Kegiatan)				1	2.310.000,00	(Jl. Prof Moh. Yamin No. 34 Palu, SULAWESI TENGAH)	PENDAPATAN ASLI DAERAH (PAD)			Perangkat Daerah			Badan Pendapatan Daerah Provinsi Sulawesi Tengah
	5.02.04.1.01.0006	Pengolahan, Pemeliharaan, dan Pelaporan Basis Data Pajak Daerah						476.523.650,00			Meningkatkan Sumber Daya Manusia Yang Berkualitas Dan Berdaya Saing				3.288.013.185,00	
			Jumlah Laporan Hasil Pengolahan, Pemeliharaan, dan Pelaporan Basis Data Pajak Daerah (Laporan)		1	1	1		(Jl. Prof Moh. Yamin No. 34 Palu, SULAWESI TENGAH)				1			Badan Pendapatan Daerah Provinsi Sulawesi Tengah
			Belanja Jasa Tenaga Operator Komputer (Kegiatan)				1	240.000.000,00	(Jl. Prof Moh. Yamin No. 34 Palu, SULAWESI TENGAH)	PENDAPATAN ASLI DAERAH (PAD)			Perangkat Daerah			Badan Pendapatan Daerah Provinsi Sulawesi Tengah
			Belanja Alat/Bahan untuk Kegiatan Kantor- Alat Tulis Kantor (Kegiatan)				1	375.000,00	(Jl. Prof Moh. Yamin No. 34 Palu, SULAWESI TENGAH)	PENDAPATAN ASLI DAERAH (PAD)			Perangkat Daerah			Badan Pendapatan Daerah Provinsi Sulawesi Tengah
			Belanja Jasa Tenaga Pelayanan Umum (Kegiatan)				1	16.200.000,00	(Jl. Prof Moh. Yamin No. 34 Palu, SULAWESI TENGAH)	PENDAPATAN ASLI DAERAH (PAD)			Perangkat Daerah			Badan Pendapatan Daerah Provinsi Sulawesi Tengah
			Belanja Alat/Bahan untuk Kegiatan Kantor- Bahan Cetak (Kegiatan)				1	1.448.650,00	(Jl. Prof Moh. Yamin No. 34 Palu, SULAWESI TENGAH)	PENDAPATAN ASLI DAERAH (PAD)			Perangkat Daerah			Badan Pendapatan Daerah Provinsi Sulawesi Tengah

NO	KODE	URUSAN/BIDANG URUSAN/PROGRAM/KEGIATAN/ SUB KEGIATAN	INDIKATOR PROGRAM/KEGIATAN/SUB KEGIATAN	Target Akhir Periode RPJMD	REALISASI CAPAIAN RKPD TAHUN 2022	PRAKIRAAN CAPAIAN TARGET RKPD TAHUN 2023	CAPAIAN KINERJA DAN KERANGKA PENDANAAN						KELOMPOK SASARAN	PRAKIRAAN MAJU RENCANA TAHUN 2025		PERANGKAT DAERAH PENANGGUNG JAWAB	
							TARGET 2024	PAGU INDIKATIF (Rp)	LOKASI	SUMBER DANA	PRIORITAS			TARGET	PAGU INDIKATIF (Rp)		
											NASIONAL	DAERAH					
1	2	3	4	5	6	7	8	9	10	11	12	13	14	15	16	17	
5.02.04.1.01.0007	Penetapan Wajib Pajak Daerah	Belanja Perjalanan Dinas Biasa (Kegiatan)					1	213.000.000,00	(Jl. Prof Moh. Yamin No. 34 Palu, SULAWESI TENGAH)	PENDAPATAN ASLI DAERAH (PAD)			Perangkat Daerah			Badan Pendapatan Daerah Provinsi Sulawesi Tengah	
		Belanja Makanan dan Minuman Rapat (Kegiatan)					1	5.500.000,00	(Jl. Prof Moh. Yamin No. 34 Palu, SULAWESI TENGAH)	PENDAPATAN ASLI DAERAH (PAD)			Perangkat Daerah			Badan Pendapatan Daerah Provinsi Sulawesi Tengah	
									486.105.350,00				Meningkatkan Sumber Daya Manusia Yang Berkualitas Dan Berdaya Saing			2.795.105.762,50	
		Jumlah Dokumen Ketetapan Pajak Daerah (Dokumen Ketetapan)			16	16	16			(Jl. Prof Moh. Yamin No. 34 Palu, SULAWESI TENGAH)					0.00		Badan Pendapatan Daerah Provinsi Sulawesi Tengah
		Belanja Jasa Tenaga Pelayanan Umum (Kegiatan)						1	93.000.000,00	(Jl. Prof Moh. Yamin No. 34 Palu, SULAWESI TENGAH)	PENDAPATAN ASLI DAERAH (PAD)			Perangkat Daeah			Badan Pendapatan Daerah Provinsi Sulawesi Tengah
		Belanja Alat/Bahan untuk Kegiatan Kantor- Bahan Cetak (Kegiatan)						1	6.657.350,00	(Jl. Prof Moh. Yamin No. 34 Palu, SULAWESI TENGAH)	PENDAPATAN ASLI DAERAH (PAD)						Badan Pendapatan Daerah Provinsi Sulawesi Tengah
		Belanja Perjalanan Dinas Biasa (Kegiatan)						1	204.448.000,00	(Jl. Prof Moh. Yamin No. 34 Palu, SULAWESI TENGAH)	PENDAPATAN ASLI DAERAH (PAD)						Badan Pendapatan Daerah Provinsi Sulawesi Tengah
		Belanja Makanan dan Minuman Rapat (Kegiatan)						1	77.000.000,00	(Jl. Prof Moh. Yamin No. 34 Palu, SULAWESI TENGAH)	PENDAPATAN ASLI DAERAH (PAD)						Badan Pendapatan Daerah Provinsi Sulawesi Tengah
		Honorarium Tim Pelaksana Kegiatan dan Sekretariat Tim Pelaksana Kegiatan (Kegiatan)						1	105.000.000,00	(Jl. Prof Moh. Yamin No. 34 Palu, SULAWESI TENGAH)	PENDAPATAN ASLI DAERAH (PAD)						Badan Pendapatan Daerah Provinsi Sulawesi Tengah
		5.02.04.1.01.0008	Pelayanan dan Konsultasi Pajak Daerah							4.220.000,00				Meningkatkan Sumber Daya Manusia Yang Berkualitas Dan Berdaya Saing			4.853.000,00
Jumlah Laporan Permasalahan yang Telah Ditindaklanjuti dan Belum Ditindaklanjuti. (Laporan)					1	1	1		(Jl. Prof Moh. Yamin No. 34 Palu, SULAWESI TENGAH)					1		Badan Pendapatan Daerah Provinsi Sulawesi Tengah	
Belanja Alat/Bahan untuk Kegiatan Kantor- Alat Tulis Kantor (Kegiatan)								1	4.220.000,00	(Jl. Prof Moh. Yamin No. 34 Palu, SULAWESI TENGAH)	PENDAPATAN ASLI DAERAH (PAD)			Perangkat Daerah			Badan Pendapatan Daerah Provinsi Sulawesi Tengah
5.02.04.1.01.0009	Penelitian dan Verifikasi Data Pelaporan Pajak Daerah							194.562.800,00				Meningkatkan Sumber Daya Manusia Yang Berkualitas Dan Berdaya Saing			894.988.880,00		
		Jumlah Dokumen yang Telah Dilakukan Penelitian dan Verifikasi Data Pelaporan Pajak Daerah (Dokumen)			16	16	16		(Jl. Prof Moh. Yamin No. 34 Palu, SULAWESI TENGAH)					16		Badan Pendapatan Daerah Provinsi Sulawesi Tengah	
		Belanja Perjalanan Dinas Biasa (Kegiatan)						1	134.154.000,00	(Jl. Prof Moh. Yamin No. 34 Palu, SULAWESI TENGAH)	PENDAPATAN ASLI DAERAH (PAD)			Perangkat Daerah			Badan Pendapatan Daerah Provinsi Sulawesi Tengah
		Belanja Makanan dan Minuman Rapat (Kegiatan)						1	4.400.000,00	(Jl. Prof Moh. Yamin No. 34 Palu, SULAWESI TENGAH)	PENDAPATAN ASLI DAERAH (PAD)			Perangkat Daeah			Badan Pendapatan Daerah Provinsi Sulawesi Tengah

NO	KODE	URUSAN/BIDANG URUSAN/PROGRAM/KEGIATAN/ SUB KEGIATAN	INDIKATOR PROGRAM/KEGIATAN/SUB KEGIATAN	Target Akhir Periode RPJMD	REALISASI CAPAIAN RKPD TAHUN 2022	PRAKIRAAN CAPAIAN TARGET RKPD TAHUN 2023	CAPAIAN KINERJA DAN KERANGKA PENDANAAN					KELOMPOK SASARAN	PRAKIRAAN MAJU RENCANA TAHUN 2025		PERANGKAT DAERAH PENANGGUNG JAWAB	
							TARGET 2024	PAGU INDIKATIF (Rp)	LOKASI	SUMBER DANA	PRIORITAS		TARGET	PAGU INDIKATIF (Rp)		
											NASIONAL					DAERAH
1	2	3	4	5	6	7	8	9	10	11	12	13	14	15	16	17
			Belanja Alat/Bahan untuk Kegiatan Kantor- Bahan Cetak (Kegiatan)				1	2.008.800,00	(Jl. Prof Moh. Yamin No. 34 Palu, SULAWESI TENGAH)	PENDAPATAN ASLI DAERAH (PAD)			Perangkat Daerah			Badan Pendapatan Daerah Provinsi Sulawesi Tengah
			Honorarium Tim Pelaksana Kegiatan dan Sekretariat Tim Pelaksana Kegiatan (Kegiatan)				1	54.000.000,00	(Jl. Prof Moh. Yamin No. 34 Palu, SULAWESI TENGAH)	PENDAPATAN ASLI DAERAH (PAD)			Perangkat Daerah			Badan Pendapatan Daerah Provinsi Sulawesi Tengah
	5.02.04.1.01.0010	Penagihan Pajak Daerah						5.263.390.056,90			Meningkatkan Sumber Daya Manusia Yang Berkualitas Dan Berdaya Saing				10.603.184.954,50	
			Jumlah Dokumen Tertanggihnya WP yang Memiliki Piutang Pajak. (Dokumen SSPD)		1	1	1		(Jl. Trans Sulawesi Kec. Bungku Kab. Morowali, SULAWESI TENGAH)					1		UPT Wil. IV Morowali
			Jumlah Dokumen Tertanggihnya WP yang Memiliki Piutang Pajak. (Dokumen SSPD)		1	1	1		(Jl. Sungai Bongka Kel, Uentanaga Atas, Kec. Ampana Kota, Kabupaten Tojo Una-Una)					1		UPT Wil. IX Tojo Una-Una
			Jumlah Dokumen Tertanggihnya WP yang Memiliki Piutang Pajak. (Dokumen SSPD)		1	1	1		(Jl. Tj. Tuwis, Luwuk, Kabupaten Banggai, SULAWESI TENGAH)					1		UPT Wil. V Banggai
			Jumlah Dokumen Tertanggihnya WP yang Memiliki Piutang Pajak. (Dokumen SSPD)		1	1	1		(Jl. P. Kalimantan No. 24 Poso, SULAWESI TENGAH)					1		UPT Wil. III Poso
			Jumlah Dokumen Tertanggihnya WP yang Memiliki Piutang Pajak. (Dokumen SSPD)		1	1	1		(Jl. Gn. Bale, Kec. Banawa, Kabupaten Donggala, SULAWESI TENGAH)					1		UPT Wil. X Donggala
			Jumlah Dokumen Tertanggihnya WP yang Memiliki Piutang Pajak. (Dokumen SSPD)		1	1	1		(Jl. Guru Tua No.21, Kalukubula, Kec. Sigi Biromaru, SULAWESI TENGAH)					1		UPT Wil. XI Sigi
			Jumlah Dokumen Tertanggihnya WP yang Memiliki Piutang Pajak. (Dokumen SSPD)		1	1	1		(Jl. Daud Lapau, Tuweley, Kec. Baolan, Kabupaten Toli-Toli, SULAWESI TENGAH)					0.00		UPT Wil. VII Toli-Toli
			Jumlah Dokumen Tertanggihnya WP yang Memiliki Piutang Pajak. (Dokumen SSPD)		1	1	1		(Jl. Jogugu Zakaria, Lampa, Banggai Laut, SULAWESI TENGAH)					1		UPT Wil. VI Banggai Kepulauan
			Jumlah Dokumen Tertanggihnya WP yang Memiliki Piutang Pajak. (Dokumen SSPD)		1	1	1		(Kabupaten Buol, SULAWESI TENGAH)					1		UPT Wil. VIII Buol
			Jumlah Dokumen Tertanggihnya WP yang Memiliki Piutang Pajak. (Dokumen SSPD)		1	1	1		(Jl. Kampal Parigi Moutong, SULAWESI TENGAH)					1		UPT Wil. II Parigi Moutong
			Jumlah Dokumen Tertanggihnya WP yang Memiliki Piutang Pajak. (Dokumen SSPD)		1	1	1		(Jl. Kartini Palu, SULAWESI TENGAH)					1		UPT Wil. I Palu
			Belanja Perjalanan Dinas Biasa (Dokumen SSPD)				12	469.984.467,00	(Jl. Kampal Parigi Moutong, SULAWESI TENGAH)	PENDAPATAN ASLI DAERAH (PAD)			Perangkat Daerah			UPT Wil. II Parigi Moutong
			Belanja Bahan Cetak (Dokumen)				1	244.267,00	(Jl. P. Kalimantan No.24, Poso, SULAWESI TENGAH)	PENDAPATAN ASLI DAERAH (PAD)			Perangkat Daerah			UPT Wil. III Poso

NO	KODE	URUSAN/BIDANG URUSAN/PROGRAM/KEGIATAN/ SUB KEGIATAN	INDIKATOR PROGRAM/KEGIATAN/SUB KEGIATAN	Target Akhir Periode RPJMD	REALISASI CAPAIAN RKPD TAHUN 2022	PRAKIRAAN CAPAIAN TARGET RKPD TAHUN 2023	CAPAIAN KINERJA DAN KERANGKA PENDANAAN						KELOMPOK SASARAN	PRAKIRAAN MAJU RENCANA TAHUN 2025		PERANGKAT DAERAH PENANGGUNG JAWAB
							TARGET 2024	PAGU INDIKATIF (Rp)	LOKASI	SUMBER DANA	PRIORITAS			TARGET	PAGU INDIKATIF (Rp)	
											NASIONAL	DAERAH				
1	2	3	4	5	6	7	8	9	10	11	12	13	14	15	16	17
			Belanja Perjalanan Dinas Biasa (Dokumen SSPD)				12	181.212.000,00	(Jl. Guru Tua No.21, Kalukubula, Kec. Sigi Biomaru, SULAWESI TENGAH)	PENDAPATAN ASLI DAERAH (PAD)			Perangkat Daerah			UPT Wil. XI Sigi
			Belanja Alat Bahan Cetak (Dokumen)				1	2.359.350,00	(Jl. R.A. Kartini Palu, SULAWESI TENGAH)	PENDAPATAN ASLI DAERAH (PAD)			Perangkat Daerah			UPT Wil. I Palu
			Belanja Alat/ Bahan untuk Kegiatan Kantor- Bahan Cetak (Dokumen)				1	1.232.962,00	(Jl. Tj. Tuwis, Luwuk, Kabupaten Banggai, SULAWESI TENGAH)	PENDAPATAN ASLI DAERAH (PAD)			Perangkat Daerah			UPT Wil. V Banggai
			Belanja Perjalanan Dinas Biasa (Dokumen SSPD)				12	367.386.000,00	(Jl. Daud Lapau, Tuweley, Kec. Baolan, Kabupaten Toli-Toli, SULAWESI TENGAH)	PENDAPATAN ASLI DAERAH (PAD)			Perangkat Daerah			UPT Wil. VII Toli-Toli
			Belanja alat/bahan untuk kegiatan kantor (Dokumen)				1	5.395.000,00	(Jl. Gn. Bale, Kec. Banawa, Kabupaten Donggala, SULAWESI TENGAH)	PENDAPATAN ASLI DAERAH (PAD)			Perangkat Daerah			UPT Wil. X Donggala
			Belanja Makanan dan Minuman Rapat (Kegiatan)				1	3.000.000,00	(Jl. Gn. Bale, Kec. Banawa, Kabupaten Donggala, SULAWESI TENGAH)	PENDAPATAN ASLI DAERAH (PAD)			Perangkat Daerah			UPT Wil. X Donggala
			Belanja Perjalanan Dinas Biasa (Dokumen SSPD)				12	519.210.000,00	(Jl. Tj. Tuwis, Luwuk, Kabupaten Banggai, SULAWESI TENGAH)	PENDAPATAN ASLI DAERAH (PAD)			Perangkat Daerah			UPT Wil. V Banggai
			Belanja Perjalanan Dinas Dalam Kota (Dokumen SSPD)				12	194.600.000,00	(Jl. Daud Lapau, Tuweley, Kec. Baolan, Kabupaten Toli-Toli, SULAWESI TENGAH)	PENDAPATAN ASLI DAERAH (PAD)			Perangkat Daerah			UPT Wil. VII Toli-Toli
			Belanja Perjalanan Dinas Biasa (Dokumen SSPD)				12	232.908.000,00	(Jl. Gn. Bale, Kec. Banawa, Kabupaten Donggala, SULAWESI TENGAH)	PENDAPATAN ASLI DAERAH (PAD)			Perangkat Daerah			UPT Wil. X Donggala
			Belanja Perjalanan Dinas Dalam Kota (Dokumen SSPD)				12	120.400.000,00	(Jl. Trans Sulawesi Kec. Bungku Kab. Morowali, SULAWESI TENGAH)	PENDAPATAN ASLI DAERAH (PAD)			Perangkat Daerah			UPT Wil. IV Morowali
			Belanja Perjalanan Dinas Biasa (Dokumen SSPD)				12	518.313.466,90	(Jl. Jogugu Zakaria, Lampa, Banggai Laut, SULAWESI TENGAH)	PENDAPATAN ASLI DAERAH (PAD)			Perangkat Daerah			UPT Wil. VI Banggai Kepulauan
			Belanja Perjalanan Dinas Biasa (Dokumen SSPD)				12	505.390.000,00	(Jl. P. Kalimantan No. 24 Poso, SULAWESI TENGAH)	PENDAPATAN ASLI DAERAH (PAD)			Perangkat Daerah			UPT Wil. III Poso
			Belanja Perjalanan Dinas Dalam Kota (Dokumen SSPD)				12	157.790.044,00	(Jl. Guru Tua No.21, Kalukubula, Kec. Sigi Biomaru, SULAWESI TENGAH)	PENDAPATAN ASLI DAERAH (PAD)			Perangkat Daerah			UPT Wil. XI Sigi
			Belanja Perjalanan Dinas Biasa (Dokumen SSPD)				12	394.443.800,00	(Jl. Sungai Bongka Kel, Uentanaga Atas, Kec. Ampana Kota, Kabupaten Tojo Una-Una, SULAWESI TENGAH)	PENDAPATAN ASLI DAERAH (PAD)			Perangkat Daerah			UPT Wil. IX Tojo Una-Una
			Belanja Perjalanan Dinas dalam kota (Dokumen SSPD)				12	101.800.000,00	(Jl. Gn. Bale, Kec. Banawa, Kabupaten Donggala, SULAWESI TENGAH)	PENDAPATAN ASLI DAERAH (PAD)			Perangkat Daerah			UPT Wil. X Donggala
			Belanja Perjalanan Dinas Biasa (Dokumen)				1	56.918.000,00	(Jl. Kartini Palu, SULAWESI TENGAH)	PENDAPATAN ASLI DAERAH (PAD)			Perangkat Daerah			UPT Wil. I Palu

NO	KODE	URUSAN/BIDANG URUSAN/PROGRAM/KEGIATAN/ SUB KEGIATAN	INDIKATOR PROGRAM/KEGIATAN/SUB KEGIATAN	Target Akhir Periode RPJMD	REALISASI CAPAIAN RKPD TAHUN 2022	PRAKIRAAN CAPAIAN TARGET RKPD TAHUN 2023	CAPAIAN KINERJA DAN KERANGKA PENDANAAN					KELOMPOK SASARAN	PRAKIRAAN MAJU RENCANA TAHUN 2025		PERANGKAT DAERAH PENANGGUNG JAWAB	
							TARGET 2024	PAGU INDIKATIF (Rp)	LOKASI	SUMBER DANA	PRIORITAS		TARGET	PAGU INDIKATIF (Rp)		
											NASIONAL					DAERAH
1	2	3	4	5	6	7	8	9	10	11	12	13	14	15	16	17
			Belanja alat/bahan untuk kegiatan kantor-ATK (Dokumen SSPD)				1	802.900,00	(Jl. Gn. Bale, Kec. Banawa, Kabupaten Donggala, SULAWESI TENGAH)	PENDAPATAN ASLI DAERAH (PAD)			Perangkat Daerah			UPT Wil. X Donggala
			Belanja Perjalanan Dinas Dalam Kota (Dokumen SSPD)				12	550.300.000,00	(Jl. Kartini Palu, SULAWESI TENGAH)	PENDAPATAN ASLI DAERAH (PAD)			Perangkat Daerah			UPT Wil. I Palu
			Belanja Perjalanan Dinas Biasa (Dokumen SSPD)				12	407.086.000,00	(Jl. Trans Sulawesi Kec. Bungku Kab. Morowali, SULAWESI TENGAH)	PENDAPATAN ASLI DAERAH (PAD)			Perangkat Daerah			UPT Wil. IV Morowali
			Belanja Perjalanan Dinas Dlam Kota (Dokumen SSPD)				12	183.450.000,00	(Jl. Sungai Bongka Kel, Uentanaga Atas, Kec. Ampana Kota, Kabupaten Tojo Una-Una, SULAWESI TENGAH)	Pajak Daerah			Perangkat Daerah			UPT Wil. IX Tojo Una-Una
			Belanja Perjalanan Dinas Biasa (Dokumen SSPD)				12	202.852.800,00	(Kabupaten Buol, SULAWESI TENGAH)	PENDAPATAN ASLI DAERAH (PAD)			Perangkat Daerah			UPT Wil. VIII Buol
			Belanja Perjalanan Dinas Dalam Kota (Dokumen SSPD)				12	86.150.000,00	(Kabupaten Buol, SULAWESI TENGAH)	PENDAPATAN ASLI DAERAH (PAD)			Perangkat Daerah			UPT Wil. VIII Buol
			Belanja Alat/Bahan untuk Kegiatan Kantor- Bahan Cetak (Dokumen SSPD)				1	161.000,00	(Jl. Daud Lapau, Tuweley, Kec. Baolan, Kabupaten Toli-Toli, SULAWESI TENGAH)	PENDAPATAN ASLI DAERAH (PAD)			Perangkat Daerah			UPT Wil. VII Toli-Toli
	5.02.04.1.01.0011	Penyelesaian Keberatan Pajak Daerah						1.250.000,00							1.437.500,00	
			Jumlah Dokumen Keberatan yang Telah Ditindaklanjuti (Dokumen Surat Persetujuan/Penolakan)		1	1	1		(Jl. Prof Moh. Yamin No. 34 Palu, SULAWESI TENGAH)					1		Badan Pendapatan Daerah Provinsi Sulawesi Tengah
			Belanja Alat/Bahan untuk Kegiatan Kantor- Alat Tulis Kantor (Kegiatan)				1	1.250.000,00	(Jl. Prof Moh. Yamin No. 34 Palu, SULAWESI TENGAH)	PENDAPATAN ASLI DAERAH (PAD)			Perangkat Daerah			Badan Pendapatan Daerah Provinsi Sulawesi Tengah
	5.02.04.1.01.0012	Pengendalian, Pemeriksaan dan Pengawasan Pajak Daerah						385.284.675,00							1.772.309.505,00	
			Jumlah Laporan Hasil Pengendalian dan Pengawasan Pajak Daerah (Laporan)		1	1	1		(Jl. Prof Moh. Yamin No. 34 Palu, SULAWESI TENGAH)					1		Badan Pendapatan Daerah Provinsi Sulawesi Tengah
			Belanja Jasa Tenaga Pelayanan Umum (Kegiatan)				1	90.000.000,00	(Jl. Prof Moh. Yamin No. 34 Palu, SULAWESI TENGAH)	PENDAPATAN ASLI DAERAH (PAD)			Perangkat Daerah			Badan Pendapatan Daerah Provinsi Sulawesi Tengah
			Belanja Perjalanan Dinas Dalam Kota (kegiatan)				1	1.500.000,00	(Jl. Prof Moh. Yamin No. 34 Palu, SULAWESI TENGAH)	PENDAPATAN ASLI DAERAH (PAD)			Perangkat Daerah			Badan Pendapatan Daerah Provinsi Sulawesi Tengah
			Belanja Perjalanan Dinas Biasa (Kegiatan)				1	290.320.800,00	(Jl. Prof Moh. Yamin No. 34 Palu, SULAWESI TENGAH)	PENDAPATAN ASLI DAERAH (PAD)			Perangkat Daerah			Badan Pendapatan Daerah Provinsi Sulawesi Tengah
			Belanja Alat/Bahan untuk Kegiatan Kantor- Alat Tulis Kantor (Kegiatan)				1	3.463.875,00	(Jl. Prof Moh. Yamin No. 34 Palu, SULAWESI TENGAH)	PENDAPATAN ASLI DAERAH (PAD)			Perangkat Daerah			Badan Pendapatan Daerah Provinsi Sulawesi Tengah

NO	KODE	URUSAN/BIDANG URUSAN/PROGRAM/KEGIATAN/ SUB KEGIATAN	INDIKATOR PROGRAM/KEGIATAN/SUB KEGIATAN	Target Akhir Periode RPJMD	REALISASI CAPAIAN RKPD TAHUN 2022	PRAKIRAAN CAPAIAN TARGET RKPD TAHUN 2023	CAPAIAN KINERJA DAN KERANGKA PENDANAAN						KELOMPOK SASARAN	PRAKIRAAN MAJU RENCANA TAHUN 2025		PERANGKAT DAERAH PENANGGUNG JAWAB
							TARGET 2024	PAGU INDIKATIF (Rp)	LOKASI	SUMBER DANA	PRIORITAS			TARGET	PAGU INDIKATIF (Rp)	
											NASIONAL	DAERAH				
1	2	3	4	5	6	7	8	9	10	11	12	13	14	15	16	17
	5.02.04.1.01.0013	Pembinaan dan Pengawasan Pengelolaan Pajak Daerah dan Retribusi Daerah						320.726.190,00			Meningkatkan Sumber Daya Manusia Yang Berkualitas Dan Berdaya Saing				1.475.340.474,00	
		<i>Jumlah Laporan Hasil Pembinaan dan Pengawasan Pengelolaan Retribusi Daerah (Laporan)</i>			1	1	1		(Jl. Prof Moh. Yamin No. 34 Palu, SULAWESI TENGAH)					1		<i>Badan Pendapatan Daerah Provinsi Sulawesi Tengah</i>
		<i>Belanja Perjalanan Dinas Biasa (Kegiatan)</i>					1	203.329.000,00	(Jl. Prof Moh. Yamin No. 34 Palu, SULAWESI TENGAH)	PENDAPATAN ASLI DAERAH (PAD)			Perangkat Daerah			<i>Badan Pendapatan Daerah Provinsi Sulawesi Tengah</i>
		<i>Belanja Alat/Bahan untuk Kegiatan Kantor- Alat Tulis Kantor (Kegiatan)</i>					1	3.847.190,00	(Jl. Prof. Moh Yamin No. 34 Palu, SULAWESI TENGAH)	PENDAPATAN ASLI DAERAH (PAD)			Perangkat Daerah			<i>Badan Pendapatan Daerah Provinsi Sulawesi Tengah</i>
		<i>Belanja Perjalanan Dinas Dalam Kota (Kegiatan)</i>					1	4.350.000,00	(Jl. Prof Moh. Yamin No. 34 Palu, SULAWESI TENGAH)	PENDAPATAN ASLI DAERAH (PAD)			Perangkat Daerah			<i>Badan Pendapatan Daerah Provinsi Sulawesi Tengah</i>
		<i>Belanja Jasa Tenaga Pelayanan Umum (Kegiatan)</i>					1	109.200.000,00	(Jl. Prof Moh. Yamin No. 34 Palu, SULAWESI TENGAH)	PENDAPATAN ASLI DAERAH (PAD)			Perangkat Daerah			<i>Badan Pendapatan Daerah Provinsi Sulawesi Tengah</i>
	5.02.04.1.01.0014	Elektronifikasi Transaksi Pemerintah Daerah						200.000.000,00			Meningkatkan Sumber Daya Manusia Yang Berkualitas Dan Berdaya Saing				690.000.000,00	
		<i>Jumlah Laporan Perkembangan Elektronifikasi Transaksi Pemerintah Daerah (Laporan)</i>			1	1	1		(Jl. Prof Moh. Yamin No. 34 Palu, SULAWESI TENGAH)					18		<i>Badan Pendapatan Daerah Provinsi Sulawesi Tengah</i>
		<i>Belanja Honorarium (Kegiatan)</i>					1	41.335.000,00	(Jl. Prof Moh. Yamin No. 34 Palu, SULAWESI TENGAH)	PENDAPATAN ASLI DAERAH (PAD)			Perangkat Daerah			<i>Badan Pendapatan Daerah Provinsi Sulawesi Tengah</i>
		<i>Belanja ATK dan Makan Minum (Kegiatan)</i>					1	27.843.000,00	(Jl. Prof Moh. Yamin No. 34 Palu, SULAWESI TENGAH)	PENDAPATAN ASLI DAERAH (PAD)			Perangkat Daerah			<i>Badan Pendapatan Daerah Provinsi Sulawesi Tengah</i>
		<i>Belanja Perjalanan Dinas Dalam dan Luar Daerah (Kegiatan)</i>					1	130.822.000,00	(Jl. Prof Moh. Yamin No. 34 Palu, SULAWESI TENGAH)	PENDAPATAN ASLI DAERAH (PAD)			Perangkat Daerah			<i>Badan Pendapatan Daerah Provinsi Sulawesi Tengah</i>
	5.03	KEPEGAWAIAN						18.240.270.296,00							184.071.986.274,00	
1.	5.03.01	PROGRAM PENUNJANG URUSAN PEMERINTAHAN DAERAH PROVINSI						14.795.855.896,00			Meningkatkan Sumber Daya Manusia Yang Berkualitas Dan Berdaya Saing				158.819.981.838,00	Badan Kepegawaian Daerah Provinsi Sulawesi Tengah UPT Penilaian Kompetensi Pegawai
	5.03.01.1.01	Perencanaan, Penganggaran, dan Evaluasi Kinerja Perangkat Daerah						645.938.450,00			Meningkatkan Sumber Daya Manusia Yang Berkualitas Dan Berdaya Saing	Percepatan Reformasi Birokrasi			4.033.449.300,00	

NO	KODE	URUSAN/BIDANG URUSAN/PROGRAM/KEGIATAN/ SUB KEGIATAN	INDIKATOR PROGRAM/KEGIATAN/SUB KEGIATAN	Target Akhir Periode RPJMD	REALISASI CAPAIAN RKPD TAHUN 2022	PRAKIRAAN CAPAIAN TARGET RKPD TAHUN 2023	CAPAIAN KINERJA DAN KERANGKA PENDANAAN						KELOMPOK SASARAN	PRAKIRAAN MAJU RENCANA TAHUN 2025		PERANGKAT DAERAH PENANGGUNG JAWAB		
							TARGET 2024	PAGU INDIKATIF (Rp)	LOKASI	SUMBER DANA	PRIORITAS			TARGET	PAGU INDIKATIF (Rp)			
											NASIONAL	DAERAH						
1	2	3	4	5	6	7	8	9	10	11	12	13	14	15	16	17		
5.03.01.1.01.0001	Penyusunan Dokumen Perencanaan Perangkat Daerah	Nilai SAKIP Perangkat Daerah (Nilai)					80		(Kota Palu, SULAWESI TENGAH)					83		Badan Kepegawaian Daerah Provinsi Sulawesi Tengah		
		Nilai SAKIP Perangkat Daerah (Nilai)						74		(Kota Palu, SULAWESI TENGAH)				0			Badan Kepegawaian Daerah Provinsi Sulawesi Tengah	
		Jumlah Dokumen Perencanaan Perangkat Daerah (Dokumen)				6	7	6.00	601.659.400,00	(Kota Palu, SULAWESI TENGAH)			Meningkatkan Sumber Daya Manusia Yang Berkualitas Dan Berdaya Saing		7.00	3.622.338.000,00	Badan Kepegawaian Daerah Provinsi Sulawesi Tengah	
		Makanan dan Minuman Rapat (Tahun)						1	131.000.000,00	(Kota Palu, SULAWESI TENGAH)	PENDAPATAN ASLI DAERAH (PAD)			ASN BKD			Badan Kepegawaian Daerah Provinsi Sulawesi Tengah	
		Honorarium Narasumber atau Pembahas, Moderator, Pembawa Acara, dan Panitia (Tahun)						1	46.800.000,00	(Kota Palu, SULAWESI TENGAH)	PENDAPATAN ASLI DAERAH (PAD)			ASN BKD			Badan Kepegawaian Daerah Provinsi Sulawesi Tengah	
		Honorarium Tim Pelaksana Kegiatan dan Sekretariat Tim Pelaksana Kegiatan (Tahun)						1	16.150.000,00	(Kota Palu, SULAWESI TENGAH)	PENDAPATAN ASLI DAERAH (PAD)			ASN BKD			Badan Kepegawaian Daerah Provinsi Sulawesi Tengah	
		Perjalanan Dinas Biasa (Tahun)						1	277.224.000,00	(Kota Palu, SULAWESI TENGAH)	PENDAPATAN ASLI DAERAH (PAD)			ASN BKD			Badan Kepegawaian Daerah Provinsi Sulawesi Tengah	
		Perjalanan Dinas Paket Meeting Dalam Kota (Tahun)						1	108.924.000,00	(Kota Palu, SULAWESI TENGAH)	PENDAPATAN ASLI DAERAH (PAD)			ASN BKD			Badan Kepegawaian Daerah Provinsi Sulawesi Tengah	
		Alat/Bahan untuk Kegiatan Kantor-Bahan Cetak (Dokumen)						6	21.561.400,00	(Kota Palu, SULAWESI TENGAH)	Dana Transfer Umum-Dana Alokasi Umum			ASN BKD			Badan Kepegawaian Daerah Provinsi Sulawesi Tengah	
		5.03.01.1.01.0007	Evaluasi Kinerja Perangkat Daerah	Jumlah Laporan Evaluasi Kinerja Perangkat Daerah (Laporan)			4	4	4.00	44.279.050,00	(Kota Palu, SULAWESI TENGAH)			Meningkatkan Sumber Daya Manusia Yang Berkualitas Dan Berdaya Saing		4.00	411.111.300,00	Badan Kepegawaian Daerah Provinsi Sulawesi Tengah
				Makanan dan Minuman Rapat (Tahun)					1	26.000.000,00	(Kota Palu, SULAWESI TENGAH)	PENDAPATAN ASLI DAERAH (PAD)			ASN BKD			Badan Kepegawaian Daerah Provinsi Sulawesi Tengah
				Alat/Bahan untuk Kegiatan Kantor-Bahan Cetak (Tahun)					1	11.229.050,00	(Kota Palu, SULAWESI TENGAH)	PENDAPATAN ASLI DAERAH (PAD)			ASN BKD			Badan Kepegawaian Daerah Provinsi Sulawesi Tengah
				Honorarium Tim Pelaksana Kegiatan dan Sekretariat Tim Pelaksana Kegiatan (Tahun)					1	7.050.000,00	(Kota Palu, SULAWESI TENGAH)	PENDAPATAN ASLI DAERAH (PAD)			ASN BKD			Badan Kepegawaian Daerah Provinsi Sulawesi Tengah
				Administrasi Keuangan Perangkat Daerah							10.710.139.454,00				Meningkatkan Sumber Daya Manusia Yang Berkualitas Dan Berdaya Saing			121.711.200.227,00

NO	KODE	URUSAN/BIDANG URUSAN/PROGRAM/KEGIATAN/ SUB KEGIATAN	INDIKATOR PROGRAM/KEGIATAN/SUB KEGIATAN	Target Akhir Periode RPJMD	REALISASI CAPAIAN RKPD TAHUN 2022	PRAKIRAAN CAPAIAN TARGET RKPD TAHUN 2023	CAPAIAN KINERJA DAN KERANGKA PENDANAAN					KELOMPOK SASARAN	PRAKIRAAN MAJU RENCANA TAHUN 2025		PERANGKAT DAERAH PENANGGUNG JAWAB	
							TARGET 2024	PAGU INDIKATIF (Rp)	LOKASI	SUMBER DANA	PRIORITAS		TARGET	PAGU INDIKATIF (Rp)		
											NASIONAL					DAERAH
1	2	3	4	5	6	7	8	9	10	11	12	13	14	15	16	17
5.03.01.1.02.0001	Penyediaan Gaji dan Tunjangan ASN	Realisasi Keuangan (Persentase)					97		(Kota Palu, SULAWESI TENGAH)					97		Badan Kepegawaian Daerah Provinsi Sulawesi Tengah
		Jumlah Orang yang Menerima Gaji dan Tunjangan ASN (Orang/ Bulan)						10.440.271.004,00	(Kota Palu, SULAWESI TENGAH)			Meningkatkan Sumber Daya Manusia Yang Berkualitas Dan Berdaya Saing		105.00	119.212.644.042,00	Badan Kepegawaian Daerah Provinsi Sulawesi Tengah
		Pembulatan Gaji PNS (Tahun)						1	310.074,00	(Kota Palu, SULAWESI TENGAH)	PENDAPATAN ASLI DAERAH (PAD)	ASN BKD				Badan Kepegawaian Daerah Provinsi Sulawesi Tengah
		Tambahan Penghasilan berdasarkan Beban Kerja PNS (Tahun)						1	3.490.000.000,00	(Kota Palu, SULAWESI TENGAH)	PENDAPATAN ASLI DAERAH (PAD)	ASN BKD				Badan Kepegawaian Daerah Provinsi Sulawesi Tengah
		Gaji Pokok PNS (Tahun)						1	4.908.710.790,00	(Kota Palu, SULAWESI TENGAH)	PENDAPATAN ASLI DAERAH (PAD)	ASN BKD				Badan Kepegawaian Daerah Provinsi Sulawesi Tengah
		Tunjangan Fungsional PNS (Tahun)						1	323.079.580,00	(Kota Palu, SULAWESI TENGAH)	PENDAPATAN ASLI DAERAH (PAD)	ASN BKD				Badan Kepegawaian Daerah Provinsi Sulawesi Tengah
		Tunjangan Keluarga PNS (Tahun)						1	657.656.836,00	(Kota Palu, SULAWESI TENGAH)	PENDAPATAN ASLI DAERAH (PAD)	ASN BKD				Badan Kepegawaian Daerah Provinsi Sulawesi Tengah
		Tunjangan Jabatan PNS (Tahun)						1	322.245.060,00	(Kota Palu, SULAWESI TENGAH)	PENDAPATAN ASLI DAERAH (PAD)	ASN BKD				Badan Kepegawaian Daerah Provinsi Sulawesi Tengah
		Tunjangan Fungsional Umum PNS (Tahun)						1	340.011.500,00	(Kota Palu, SULAWESI TENGAH)	PENDAPATAN ASLI DAERAH (PAD)	ASN BKD				Badan Kepegawaian Daerah Provinsi Sulawesi Tengah
		Tunjangan Beras PNS (Tahun)						1	380.046.886,00	(Kota Palu, SULAWESI TENGAH)	PENDAPATAN ASLI DAERAH (PAD)	ASN BKD				Badan Kepegawaian Daerah Provinsi Sulawesi Tengah
Tunjangan PPh/Tunjangan Khusus PNS (Tahun)						1	18.210.278,00	(Kota Palu, SULAWESI TENGAH)	PENDAPATAN ASLI DAERAH (PAD)	ASN BKD				Badan Kepegawaian Daerah Provinsi Sulawesi Tengah		
5.03.01.1.02.0003	Pelaksanaan Penatausahaan dan Pengujian/Verifikasi Keuangan SKPD							230.700.000,00			Meningkatkan Sumber Daya Manusia Yang Berkualitas Dan Berdaya Saing		200.00	2.391.278.750,00	Badan Kepegawaian Daerah Provinsi Sulawesi Tengah	
		Jumlah Dokumen Penatausahaan dan Pengujian/Verifikasi Keuangan SKPD (Dokumen)							182	255	190.00	(Kota Palu, SULAWESI TENGAH)				Badan Kepegawaian Daerah Provinsi Sulawesi Tengah
		Alat/Bahan untuk Kegiatan Kantor- Bahan Cetak (Tahun)						1	5.250.000,00	(Kota Palu, SULAWESI TENGAH)	PENDAPATAN ASLI DAERAH (PAD)	ASN BKD				Badan Kepegawaian Daerah Provinsi Sulawesi Tengah
		Makanan dan Minuman Rapat (Tahun)						1	5.850.000,00	(Kota Palu, SULAWESI TENGAH)	PENDAPATAN ASLI DAERAH (PAD)	Makanan dan Minuman Rapat				Badan Kepegawaian Daerah Provinsi Sulawesi Tengah
		Honorarium Tim Pelaksana Kegiatan dan Sekretariat Tim Pelaksana Kegiatan (Tahun)						1	42.000.000,00	(Kota Palu, SULAWESI TENGAH)	PENDAPATAN ASLI DAERAH (PAD)	ASN BKD				Badan Kepegawaian Daerah Provinsi Sulawesi Tengah
							1	149.640.000,00	(Kota Palu, SULAWESI TENGAH)	PENDAPATAN ASLI DAERAH (PAD)	ASN BKD				Badan Kepegawaian Daerah Provinsi Sulawesi Tengah	

NO	KODE	URUSAN/BIDANG URUSAN/PROGRAM/KEGIATAN/ SUB KEGIATAN	INDIKATOR PROGRAM/KEGIATAN/SUB KEGIATAN	Target Akhir Periode RPJMD	REALISASI CAPAIAN RKPD TAHUN 2022	PRAKIRAAN CAPAIAN TARGET RKPD TAHUN 2023	CAPAIAN KINERJA DAN KERANGKA PENDANAAN						KELOMPOK SASARAN	PRAKIRAAN MAJU RENCANA TAHUN 2025		PERANGKAT DAERAH PENANGGUNG JAWAB												
							TARGET 2024	PAGU INDIKATIF (Rp)	LOKASI	SUMBER DANA	PRIORITAS			TARGET	PAGU INDIKATIF (Rp)													
											NASIONAL	DAERAH																
1	2	3	4	5	6	7	8	9	10	11	12	13	14	15	16	17												
5.03.01.1.02.0005	5.03.01.1.02.0005	Koordinasi dan Penyusunan Laporan Keuangan Akhir Tahun SKPD	Honorarium Pengadaan Barang/Jasa (Tahun)				1	8.160.000,00	(Kota Palu, SULAWESI TENGAH)	PENDAPATAN ASLI DAERAH (PAD)			ASN BKD			Badan Kepegawaian Daerah Provinsi Sulawesi Tengah												
			Honorarium Pengadaan Barang/Jasa-Pejabat/Panitia Pemeriksa Hasil Pekerjaan/Pengadaan (Tahun)				1	18.000.000,00	(Kota Palu, SULAWESI TENGAH)	PENDAPATAN ASLI DAERAH (PAD)			ASN BKD				Badan Kepegawaian Daerah Provinsi Sulawesi Tengah											
			Alat/Bahan untuk Kegiatan Kantor-Alat Tulis Kantor (Tahun)				1	1.800.000,00	(Kota Palu, SULAWESI TENGAH)	PENDAPATAN ASLI DAERAH (PAD)			ASN BKD					Badan Kepegawaian Daerah Provinsi Sulawesi Tengah										
										27.668.450,00				Meningkatkan Sumber Daya Manusia Yang Berkualitas Dan Berdaya Saing						80.657.901,00	Badan Kepegawaian Daerah Provinsi Sulawesi Tengah							
			Jumlah Laporan Keuangan Akhir Tahun SKPD dan Laporan Hasil Koordinasi Penyusunan Laporan Keuangan Akhir Tahun SKPD (Laporan)			1	1	1.00			(Kota Palu, SULAWESI TENGAH)				1.00							Badan Kepegawaian Daerah Provinsi Sulawesi Tengah						
			Makanan dan Minuman Rapat (Tahun)						1	5.850.000,00	(Kota Palu, SULAWESI TENGAH)	PENDAPATAN ASLI DAERAH (PAD)			ASN BKD								Badan Kepegawaian Daerah Provinsi Sulawesi Tengah					
			Jasa Tenaga Ahli (Tahun)						1	17.000.000,00	(Kota Palu, SULAWESI TENGAH)	PENDAPATAN ASLI DAERAH (PAD)			ASN BKD									Badan Kepegawaian Daerah Provinsi Sulawesi Tengah				
			Alat/Bahan untuk Kegiatan Kantor-Bahan Cetak (Tahun)						1	4.818.450,00	(Kota Palu, SULAWESI TENGAH)	PENDAPATAN ASLI DAERAH (PAD)			ASN BKD										Badan Kepegawaian Daerah Provinsi Sulawesi Tengah			
																										Badan Kepegawaian Daerah Provinsi Sulawesi Tengah		
																											Badan Kepegawaian Daerah Provinsi Sulawesi Tengah	
																												Badan Kepegawaian Daerah Provinsi Sulawesi Tengah
															Badan Kepegawaian Daerah Provinsi Sulawesi Tengah													
5.03.01.1.02.0008	5.03.01.1.02.0008	Penyusunan Pelaporan dan Analisis Prognosis Realisasi Anggaran															Badan Kepegawaian Daerah Provinsi Sulawesi Tengah											
			Jumlah Dokumen Pelaporan dan Analisis Prognosis Realisasi Anggaran (Dokumen)			4	4	4.00		(Kota Palu, SULAWESI TENGAH)				4.00				26.619.534,00	Badan Kepegawaian Daerah Provinsi Sulawesi Tengah									
			Makanan dan Minuman Rapat (Tahun)					1	5.200.000,00	(Kota Palu, SULAWESI TENGAH)	PENDAPATAN ASLI DAERAH (PAD)			ASN BKD						Badan Kepegawaian Daerah Provinsi Sulawesi Tengah								
			Alat/Bahan untuk Kegiatan Kantor-Bahan Cetak (Tahun)					1	6.300.000,00	(Kota Palu, SULAWESI TENGAH)	PENDAPATAN ASLI DAERAH (PAD)			ASN BKD							Badan Kepegawaian Daerah Provinsi Sulawesi Tengah							
																						Badan Kepegawaian Daerah Provinsi Sulawesi Tengah						
																							Badan Kepegawaian Daerah Provinsi Sulawesi Tengah					
5.03.01.1.03	5.03.01.1.03	Administrasi Barang Milik Daerah pada Perangkat Daerah															Badan Kepegawaian Daerah Provinsi Sulawesi Tengah											
			Jumlah Laporan Pengelolaan Barang Milik Daerah (Laporan)					1		(Kota Palu, SULAWESI TENGAH)				1				169.400.000,00										
5.03.01.1.03.0006	5.03.01.1.03.0006	Penatausahaan Barang Milik Daerah pada SKPD															Badan Kepegawaian Daerah Provinsi Sulawesi Tengah											
			Jumlah Laporan Penatausahaan Barang Milik Daerah pada SKPD (Laporan)			1	1	1.00		(Kota Palu, SULAWESI TENGAH)				1.00				169.400.000,00										

NO	KODE	URUSAN/BIDANG URUSAN/PROGRAM/KEGIATAN/ SUB KEGIATAN	INDIKATOR PROGRAM/KEGIATAN/SUB KEGIATAN	Target Akhir Periode RPJMD	REALISASI CAPAIAN RKPD TAHUN 2022	PRAKIRAAN CAPAIAN TARGET RKPD TAHUN 2023	CAPAIAN KINERJA DAN KERANGKA PENDANAAN						KELOMPOK SASARAN	PRAKIRAAN MAJU RENCANA TAHUN 2025		PERANGKAT DAERAH PENANGGUNG JAWAB
							TARGET 2024	PAGU INDIKATIF (Rp)	LOKASI	SUMBER DANA	PRIORITAS			TARGET	PAGU INDIKATIF (Rp)	
											NASIONAL	DAERAH				
1	2	3	4	5	6	7	8	9	10	11	12	13	14	15	16	17
			Makanan dan Minuman Rapat (Tahun)				1	12.480.000,00	(KOTA PALU, SULAWESI TENGAH)	PENDAPATAN ASLI DAERAH (PAD)			ASN BKD			Badan Kepegawaian Daerah Provinsi Sulawesi Tengah
			Perjalanan Dinas Biasa (Tahun)				1	14.200.000,00	(KOTA PALU, SULAWESI TENGAH)	PENDAPATAN ASLI DAERAH (PAD)			ASN BKD			Badan Kepegawaian Daerah Provinsi Sulawesi Tengah
			Alat/Bahan untuk Kegiatan Kantor- Bahan Cetak (Tahun)				1	9.669.800,00	(Kota Palu, SULAWESI TENGAH)	PENDAPATAN ASLI DAERAH (PAD)			ASN BKD			Badan Kepegawaian Daerah Provinsi Sulawesi Tengah
			Perjalanan Dinas Dalam Kota (Tahun)				1	6.000.000,00	(KOTA PALU, SULAWESI TENGAH)	PENDAPATAN ASLI DAERAH (PAD)			ASN BKD			Badan Kepegawaian Daerah Provinsi Sulawesi Tengah
	5.03.01.1.05	Administrasi Kepegawaian Perangkat Daerah						98.538.000,00			Meningkatkan Sumber Daya Manusia Yang Berkualitas Dan Berdaya Saing				1.800.000.000,00	
			Jumlah ASN yang meningkat kapasitasnya (Orang)				20		(Kota Palu, SULAWESI TENGAH)					30		Badan Kepegawaian Daerah Provinsi Sulawesi Tengah
	5.03.01.1.05.0011	Bimbingan Teknis Implementasi Peraturan Perundang-Undangan						98.538.000,00			Meningkatkan Sumber Daya Manusia Yang Berkualitas Dan Berdaya Saing				1.800.000.000,00	
			Jumlah Orang yang Mengikuti Bimbingan Teknis Implementasi Peraturan Perundang-Undangan (Orang)		0.00	35	20.00		(Kota Palu, SULAWESI TENGAH)					30.00		Badan Kepegawaian Daerah Provinsi Sulawesi Tengah
			Bimbingan Teknis (Tahun)				1	37.500.000,00	(KOTA PALU, SULAWESI TENGAH)	PENDAPATAN ASLI DAERAH (PAD)			ASN BKD			Badan Kepegawaian Daerah Provinsi Sulawesi Tengah
			Perjalanan Dinas Paket Meeting Luar Kota (Tahun)				1	47.115.000,00	(Kota Palu, SULAWESI TENGAH)	PENDAPATAN ASLI DAERAH (PAD)			ASN BKD			Badan Kepegawaian Daerah Provinsi Sulawesi Tengah
			Perjalanan Dinas Biasa (Tahun)				1	9.423.000,00	(KOTA PALU, SULAWESI TENGAH)	PENDAPATAN ASLI DAERAH (PAD)			ASN BKD			Badan Kepegawaian Daerah Provinsi Sulawesi Tengah
			Perjalanan Dinas Paket Meeting Dalam Kota (Tahun)				1	4.500.000,00	(KOTA PALU, SULAWESI TENGAH)	PENDAPATAN ASLI DAERAH (PAD)			ASN BKD			Badan Kepegawaian Daerah Provinsi Sulawesi Tengah
	5.03.01.1.06	Administrasi Umum Perangkat Daerah						493.223.895,00			Meningkatkan Sumber Daya Manusia Yang Berkualitas Dan Berdaya Saing				1.225.311.879,00	
			Jumlah dokumen ketatausahaan dan kepegawaian (Dokumen)				3		(Kota Palu, SULAWESI TENGAH)					3		Badan Kepegawaian Daerah Provinsi Sulawesi Tengah
	5.03.01.1.06.0001	Penyediaan Komponen Instalasi Listrik/Penerangan Bangunan Kantor						15.094.895,00			Meningkatkan Sumber Daya Manusia Yang Berkualitas Dan Berdaya Saing				19.988.825,00	
			Jumlah Paket Komponen Instalasi Listrik/Penerangan Bangunan Kantor yang Disediakan (Paket)		2	2	2.00		(Kota Palu, SULAWESI TENGAH)					2.00		Badan Kepegawaian Daerah Provinsi Sulawesi Tengah

NO	KODE	URUSAN/BIDANG URUSAN/PROGRAM/KEGIATAN/ SUB KEGIATAN	INDIKATOR PROGRAM/KEGIATAN/SUB KEGIATAN	Target Akhir Periode RPJMD	REALISASI CAPAIAN RKP TAHUN 2022	PRAKIRAAN CAPAIAN TARGET RKP TAHUN 2023	CAPAIAN KINERJA DAN KERANGKA PENDANAAN						KELOMPOK SASARAN	PRAKIRAAN MAJU RENCANA TAHUN 2025		PERANGKAT DAERAH PENANGGUNG JAWAB	
							TARGET 2024	PAGU INDIKATIF (Rp)	LOKASI	SUMBER DANA	PRIORITAS			TARGET	PAGU INDIKATIF (Rp)		
											NASIONAL	DAERAH					
1	2	3	4	5	6	7	8	9	10	11	12	13	14	15	16	17	
5.03.01.1.06.0005	Penyediaan Barang Cetak dan Penggandaan	Alat/Bahan untuk Kegiatan Kantor-Alat Listrik (Tahun)				1	15.094.895,00	(Kota Palu, SULAWESI TENGAH)	PENDAPATAN ASLI DAERAH (PAD)			ASN BKD					
		Jumlah Paket Barang Cetak dan Penggandaan yang Disediakan (Paket)			2	2	2.00	191.523.000,00	(Kota Palu, SULAWESI TENGAH)		Meningkatkan Sumber Daya Manusia Yang Berkualitas Dan Berdaya Saing		2.00	248.484.190,00		Badan Kepegawaian Daerah Provinsi Sulawesi Tengah	
5.03.01.1.06.0009	Penyelenggaraan Rapat Koordinasi dan Konsultasi SKPD	Alat/Bahan untuk Kegiatan Kantor-Bahan Cetak (Tahun)				1	191.523.000,00	(Kota Palu, SULAWESI TENGAH)	PENDAPATAN ASLI DAERAH (PAD)			ASN BKD					
		Jumlah Laporan Penyelenggaraan Rapat Koordinasi dan Konsultasi SKPD (Laporan)			12	12	12.00	286.606.000,00	(Kota Palu, SULAWESI TENGAH)		Meningkatkan Sumber Daya Manusia Yang Berkualitas Dan Berdaya Saing		12.00	956.838.864,00		Badan Kepegawaian Daerah Provinsi Sulawesi Tengah	
		Makanan dan Minuman Rapat (Tahun)					1	52.000.000,00	(KOTA PALU, SULAWESI TENGAH)	PENDAPATAN ASLI DAERAH (PAD)			ASN BKD				Badan Kepegawaian Daerah Provinsi Sulawesi Tengah
		Belanja Alat/Bahan untuk Kegiatan Kantor- Bahan Cetak (Tahun)					1	3.906.000,00	(Kota Palu, SULAWESI TENGAH)	PENDAPATAN ASLI DAERAH (PAD)			ASN BKD				Badan Kepegawaian Daerah Provinsi Sulawesi Tengah
		Perjalanan Dinas Biasa (Tahun)					1	230.700.000,00	(KOTA PALU, SULAWESI TENGAH)	PENDAPATAN ASLI DAERAH (PAD)			ASN BKD				Badan Kepegawaian Daerah Provinsi Sulawesi Tengah
5.03.01.1.07	Pengadaan Barang Milik Daerah Penunjang Urusan Pemerintah Daerah						302.656.147,00				Meningkatkan Sumber Daya Manusia Yang Berkualitas Dan Berdaya Saing			1.926.541.260,00			
5.03.01.1.07.0001	Pengadaan Kendaraan Perorangan Dinas atau Kendaraan Dinas Jabatan	Jumlah Laporan Pengadaan Barang Milik Daerah Penunjang Urusan Pemerintah Daerah (Laporan)				3		(Kota Palu, SULAWESI TENGAH)					3			Badan Kepegawaian Daerah Provinsi Sulawesi Tengah	
		Jumlah Unit Kendaraan Perorangan Dinas atau Kendaraan Dinas Jabatan yang Disediakan (Unit)			0.00	3	2.00	51.440.247,00	(Kota Palu, SULAWESI TENGAH)		Meningkatkan Sumber Daya Manusia Yang Berkualitas Dan Berdaya Saing		2.00	50.000.000,00		Badan Kepegawaian Daerah Provinsi Sulawesi Tengah	
5.03.01.1.07.0005	Pengadaan Mebel	Modal Kendaraan Bermotor Beroda Dua (Tahun)				1	51.440.247,00	(Kota Palu, SULAWESI TENGAH)	PENDAPATAN ASLI DAERAH (PAD)			ASN BKD				Badan Kepegawaian Daerah Provinsi Sulawesi Tengah	
		Jumlah Paket Mebel yang Disediakan (Paket)			41	0.00	70.00	14.994.000,00	(Kota Palu, SULAWESI TENGAH)		Meningkatkan Sumber Daya Manusia Yang Berkualitas Dan Berdaya Saing		50.00	110.510.400,00		Badan Kepegawaian Daerah Provinsi Sulawesi Tengah	

NO	KODE	URUSAN/BIDANG URUSAN/PROGRAM/KEGIATAN/ SUB KEGIATAN	INDIKATOR PROGRAM/KEGIATAN/SUB KEGIATAN	Target Akhir Periode RPJMD	REALISASI CAPAIAN RKPD TAHUN 2022	PRAKIRAAN CAPAIAN TARGET RKPD TAHUN 2023	CAPAIAN KINERJA DAN KERANGKA PENDANAAN						KELOMPOK SASARAN	PRAKIRAAN MAJU RENCANA TAHUN 2025		PERANGKAT DAERAH PENANGGUNG JAWAB		
							TARGET 2024	PAGU INDIKATIF (Rp)	LOKASI	SUMBER DANA	PRIORITAS			TARGET	PAGU INDIKATIF (Rp)			
											NASIONAL	DAERAH						
1	2	3	4	5	6	7	8	9	10	11	12	13	14	15	16	17		
5.03.01.1.07.0006	Pengadaan Peralatan dan Mesin Lainnya	Modal Lemari dan Arsip Pejabat (Tahun)					1	14.994.000,00	(Kota Palu, SULAWESI TENGAH)	PENDAPATAN ASLI DAERAH (PAD)			ASN BKD			Badan Kepegawaian Daerah Provinsi Sulawesi Tengah		
		Jumlah Unit Peralatan dan Mesin Lainnya yang Disediakan (Unit)						236.221.900,00				Meningkatkan Sumber Daya Manusia Yang Berkualitas Dan Berdaya Saing			1.766.030.860,00			
		Modal Peralatan Komputer Lainnya (Tahun)				32	26	20.00		(Kota Palu, SULAWESI TENGAH)				ASN BKD	23.00			Badan Kepegawaian Daerah Provinsi Sulawesi Tengah
		Modal Alat Pendingin (Tahun)						1	25.987.500,00	(KOTA PALU, SULAWESI TENGAH)	PENDAPATAN ASLI DAERAH (PAD)			ASN BKD				Badan Kepegawaian Daerah Provinsi Sulawesi Tengah
		Modal Personal Computer (Tahun)						1	32.234.400,00	(Kota Palu, SULAWESI TENGAH)	PENDAPATAN ASLI DAERAH (PAD)			ASN BKD				Badan Kepegawaian Daerah Provinsi Sulawesi Tengah
		Modal Peralatan Personal Computer (Tahun)						1	145.000.000,00	(KOTA PALU, SULAWESI TENGAH)	PENDAPATAN ASLI DAERAH (PAD)			ASN BKD				Badan Kepegawaian Daerah Provinsi Sulawesi Tengah
		Modal Peralatan Personal Computer (Tahun)						1	33.000.000,00	(KOTA PALU, SULAWESI TENGAH)	PENDAPATAN ASLI DAERAH (PAD)			ASN BKD				Badan Kepegawaian Daerah Provinsi Sulawesi Tengah
5.03.01.1.08	Penyediaan Jasa Penunjang Urusan Pemerintahan Daerah							1.641.300.150,00							24.283.834.574,00			
		Indeks Kepuasan Masyarakat (Nilai)					88.5		(Kota Palu, SULAWESI TENGAH)					90		Badan Kepegawaian Daerah Provinsi Sulawesi Tengah		
		Indeks Kepuasan Masyarakat (Nilai)					88.50		(Kota Palu, SULAWESI TENGAH)					90		UPT Penilaian Kompetensi Pegawai		
5.03.01.1.08.0002	Penyediaan Jasa Komunikasi, Sumber Daya Air dan Listrik							554.017.400,00							2.790.510.624,00			
		Jumlah Laporan Penyediaan Jasa Komunikasi, Sumber Daya Air dan Listrik yang Disediakan (Laporan)							4	4	4.00				4.00		Badan Kepegawaian Daerah Provinsi Sulawesi Tengah	
		Sewa Peralatan Jaringan (Tahun)						1	93.180.000,00	(Kota Palu, SULAWESI TENGAH)	PENDAPATAN ASLI DAERAH (PAD)			ASN BKD			Badan Kepegawaian Daerah Provinsi Sulawesi Tengah	
		Tagihan Telepon (Tahun)						1	2.820.000,00	(Kota Palu, SULAWESI TENGAH)	PENDAPATAN ASLI DAERAH (PAD)			ASN BKD			Badan Kepegawaian Daerah Provinsi Sulawesi Tengah	
		Tagihan Listrik (Tahun)						1	361.697.400,00	(Kota Palu, SULAWESI TENGAH)	PENDAPATAN ASLI DAERAH (PAD)			ASN BKD			Badan Kepegawaian Daerah Provinsi Sulawesi Tengah	
		Langganan Jurnal/Surat Kabar/Majalah (Tahun)						1	25.200.000,00	(Kota Palu, SULAWESI TENGAH)	PENDAPATAN ASLI DAERAH (PAD)			ASN BKD			Badan Kepegawaian Daerah Provinsi Sulawesi Tengah	
		Kawat/Faksimili/Internet/TV Berlangganan (Tahun)						1	67.620.000,00	(Kota Palu, SULAWESI TENGAH)	PENDAPATAN ASLI DAERAH (PAD)			ASN BKD			Badan Kepegawaian Daerah Provinsi Sulawesi Tengah	

NO	KODE	URUSAN/BIDANG URUSAN/PROGRAM/KEGIATAN/ SUB KEGIATAN	INDIKATOR PROGRAM/KEGIATAN/SUB KEGIATAN	Target Akhir Periode RPJMD	REALISASI CAPAIAN RKPD TAHUN 2022	PRAKIRAAN CAPAIAN TARGET RKPD TAHUN 2023	CAPAIAN KINERJA DAN KERANGKA PENDANAAN						KELOMPOK SASARAN	PRAKIRAAN MAJU RENCANA TAHUN 2025		PERANGKAT DAERAH PENANGGUNG JAWAB	
							TARGET 2024	PAGU INDIKATIF (Rp)	LOKASI	SUMBER DANA	PRIORITAS			TARGET	PAGU INDIKATIF (Rp)		
											NASIONAL	DAERAH					
1	2	3	4	5	6	7	8	9	10	11	12	13	14	15	16	17	
5.03.01.1.08.0003	Penyediaan Jasa Peralatan dan Perlengkapan Kantor	Jasa Iklan/Reklame, Film, dan Pemotretan (Tahun)					1	3.500.000,00	(Kota Palu, SULAWESI TENGAH)	PENDAPATAN ASLI DAERAH (PAD)			ASN BKD			Badan Kepegawaian Daerah Provinsi Sulawesi Tengah	
		Jumlah Laporan Penyediaan Jasa Peralatan dan Perlengkapan Kantor yang Disediakan (Laporan)			0.00	4	4.00		55.217.850,00	(Kota Palu, SULAWESI TENGAH)		Meningkatkan Sumber Daya Manusia Yang Berkualitas Dan Berdaya Saing		4.00	270.451.025,00	UPT Penilaian Kompetensi Pegawai	
		Alat/Bahan untuk Kegiatan Kantor-Alat/Bahan untuk Kegiatan Kantor Lainnya (Tahun)						1	885.000,00	(kota palu, SULAWESI TENGAH)	PENDAPATAN ASLI DAERAH (PAD)			ASN BKD			UPT Penilaian Kompetensi Pegawai
		Makanan dan Minuman Rapat (Tahun)						1	15.600.000,00	(kota palu, SULAWESI TENGAH)	PENDAPATAN ASLI DAERAH (PAD)			ASN BKD			UPT Penilaian Kompetensi Pegawai
		Alat/Bahan untuk Kegiatan Kantor-Alat Tulis Kantor (Tahun)						1	6.554.350,00	(kota palu, SULAWESI TENGAH)	PENDAPATAN ASLI DAERAH (PAD)			ASN BKD			UPT Penilaian Kompetensi Pegawai
		Alat/Bahan untuk Kegiatan Kantor-Kertas dan Cover (Tahun)						1	7.875.000,00	(kota palu, SULAWESI TENGAH)	PENDAPATAN ASLI DAERAH (PAD)			ASN BKD			UPT Penilaian Kompetensi Pegawai
		Alat/Bahan untuk Kegiatan Kantor-Bahan Cetak (Tahun)						1	24.303.500,00	(kota palu, SULAWESI TENGAH)	PENDAPATAN ASLI DAERAH (PAD)			ASN BKD			UPT Penilaian Kompetensi Pegawai
		Jumlah Laporan Penyediaan Jasa Pelayanan Umum Kantor yang Disediakan (Laporan)								1.032.064.900,00			Meningkatkan Sumber Daya Manusia Yang Berkualitas Dan Berdaya Saing		4.00	21.222.872.925,00	Badan Kepegawaian Daerah Provinsi Sulawesi Tengah
		Tenaga Keamanan (Tahun)						1	96.000.000,00	(Kota Palu, SULAWESI TENGAH)	PENDAPATAN ASLI DAERAH (PAD)			ASN BKD			Badan Kepegawaian Daerah Provinsi Sulawesi Tengah
		Honorarium Tim Pelaksana Kegiatan dan Sekretariat Tim Pelaksana Kegiatan (Tahun)						1	6.000.000,00	(Kota Palu, SULAWESI TENGAH)	PENDAPATAN ASLI DAERAH (PAD)			ASN BKD			Badan Kepegawaian Daerah Provinsi Sulawesi Tengah
		Jasa Pengolahan Sampah (Tahun)						1	1.200.000,00	(Kota palu, SULAWESI TENGAH)	PENDAPATAN ASLI DAERAH (PAD)			ASN BKD			Badan Kepegawaian Daerah Provinsi Sulawesi Tengah
		Honorarium Rohaniwan (Tahun)						1	400.000,00	(Kota Palu, SULAWESI TENGAH)	PENDAPATAN ASLI DAERAH (PAD)			ASN BKD			Badan Kepegawaian Daerah Provinsi Sulawesi Tengah
		Jasa Tenaga Operator Komputer (Tahun)						1	84.000.000,00	(Kota Palu, SULAWESI TENGAH)	PENDAPATAN ASLI DAERAH (PAD)			ASN BKD			Badan Kepegawaian Daerah Provinsi Sulawesi Tengah
Bahan-Bahan Lainnya (Tahun)						1	26.403.500,00	(Kota Palu, SULAWESI TENGAH)	PENDAPATAN ASLI DAERAH (PAD)			ASN BKD			Badan Kepegawaian Daerah Provinsi Sulawesi Tengah		
Jasa Tenaga Pelayanan Umum (Tahun)						1	317.400.000,00	(Kota palu, SULAWESI TENGAH)	PENDAPATAN ASLI DAERAH (PAD)			ASN BKD			Badan Kepegawaian Daerah Provinsi Sulawesi Tengah		

NO	KODE	URUSAN/BIDANG URUSAN/PROGRAM/KEGIATAN/ SUB KEGIATAN	INDIKATOR PROGRAM/KEGIATAN/SUB KEGIATAN	Target Akhir Periode RPJMD	REALISASI CAPAIAN RKP TAHUN 2022	PRAKIRAAN CAPAIAN TARGET RKP TAHUN 2023	CAPAIAN KINERJA DAN KERANGKA PENDANAAN						KELOMPOK SASARAN	PRAKIRAAN MAJU RENCANA TAHUN 2025		PERANGKAT DAERAH PENANGGUNG JAWAB
							TARGET 2024	PAGU INDIKATIF (Rp)	LOKASI	SUMBER DANA	PRIORITAS			TARGET	PAGU INDIKATIF (Rp)	
											NASIONAL	DAERAH				
1	2	3	4	5	6	7	8	9	10	11	12	13	14	15	16	17
			Alat/Bahan untuk Kegiatan Kantor-Alat Tulis Kantor (Tahun)				1	199.463.000,00	(Kota Palu, SULAWESI TENGAH)	PENDAPATAN ASLI DAERAH (PAD)			ASN BKD			Badan Kepegawaian Daerah Provinsi Sulawesi Tengah
			Alat/Bahan untuk Kegiatan Kantor-Benda Pos (Tahun)				1	16.500.000,00	(Kota Palu, SULAWESI TENGAH)	PENDAPATAN ASLI DAERAH (PAD)			ASN BKD			Badan Kepegawaian Daerah Provinsi Sulawesi Tengah
			Jasa Tenaga Ahli (Tahun)				1	2.400.000,00	(Kota palu, SULAWESI TENGAH)	PENDAPATAN ASLI DAERAH (PAD)			ASN BKD			Badan Kepegawaian Daerah Provinsi Sulawesi Tengah
			Iuran Jaminan Kesehatan bagi Non ASN (Tahun)				1	4.650.000,00	(Kota Palu, SULAWESI TENGAH)	PENDAPATAN ASLI DAERAH (PAD)			ASN BKD			Badan Kepegawaian Daerah Provinsi Sulawesi Tengah
			Jasa Tenaga Kebersihan (Tahun)				1	162.000.000,00	(Kota Palu, SULAWESI TENGAH)	PENDAPATAN ASLI DAERAH (PAD)			ASN BKD			Badan Kepegawaian Daerah Provinsi Sulawesi Tengah
			Alat/Bahan untuk Kegiatan Kantor-Perlengkapan Pendukung Olahraga (Tahun)				1	65.000.000,00	(Kota Palu, SULAWESI TENGAH)	PENDAPATAN ASLI DAERAH (PAD)			ASN BKD			Badan Kepegawaian Daerah Provinsi Sulawesi Tengah
			Alat/Bahan untuk Kegiatan Kantor-Alat/Bahan untuk Kegiatan Kantor Lainnya (Tahun)				1	16.648.400,00	(Kota Palu, SULAWESI TENGAH)	PENDAPATAN ASLI DAERAH (PAD)			ASN BKD			Badan Kepegawaian Daerah Provinsi Sulawesi Tengah
			Makanan dan Minuman Rapat (Tahun)				1	34.000.000,00	(Kota Palu, SULAWESI TENGAH)	PENDAPATAN ASLI DAERAH (PAD)			ASN BKD			Badan Kepegawaian Daerah Provinsi Sulawesi Tengah
	5.03.01.1.09	Pemeliharaan Barang Milik Daerah Penunjang Urusan Pemerintahan Daerah						861.710.000,00			Meningkatkan Sumber Daya Manusia Yang Berkualitas Dan Berdaya Saing				3.670.244.598,00	
			Jumlah Laporan pemeliharaan Barang Milik Daerah Penunjang urusan Pemerintahan Daerah (Laporan)				4		(Kota Palu, SULAWESI TENGAH)					3		Badan Kepegawaian Daerah Provinsi Sulawesi Tengah
	5.03.01.1.09.0001	Penyediaan Jasa Pemeliharaan, Biaya Pemeliharaan dan Pajak Kendaraan Perorangan Dinas atau Kendaraan Dinas Jabatan						485.450.000,00			Meningkatkan Sumber Daya Manusia Yang Berkualitas Dan Berdaya Saing				1.954.014.420,00	
			Jumlah Kendaraan Perorangan Dinas atau Kendaraan Dinas Jabatan yang Dipelihara dan Dibayarkan Pajaknya (Unit)		41	41	41.00		(Kota Palu, SULAWESI TENGAH)					41.00		Badan Kepegawaian Daerah Provinsi Sulawesi Tengah
			Pembayaran Pajak, Bea, dan Perizinan (Tahun)				1	29.750.000,00	(Kota Palu, SULAWESI TENGAH)	PENDAPATAN ASLI DAERAH (PAD)			ASN BKD			Badan Kepegawaian Daerah Provinsi Sulawesi Tengah
			Pemeliharaan Alat Angkutan-Alat Angkutan Darat Bermotor-Kendaraan Bermotor Penumpang (Tahun)				1	84.000.000,00	(Kota Palu, SULAWESI TENGAH)	PENDAPATAN ASLI DAERAH (PAD)			ASN BKD			Badan Kepegawaian Daerah Provinsi Sulawesi Tengah
			Bahan-Bahan Bakar dan Pelumas (Tahun)				1	319.200.000,00	(Kota Palu, SULAWESI TENGAH)	PENDAPATAN ASLI DAERAH (PAD)			ASN BKD			Badan Kepegawaian Daerah Provinsi Sulawesi Tengah
			Pemeliharaan Alat Angkutan-Alat Angkutan Darat Bermotor-Kendaraan Bermotor Beroda Dua (Tahun)				1	52.500.000,00	(Kota Palu, SULAWESI TENGAH)	PENDAPATAN ASLI DAERAH (PAD)			ASN BKD			Badan Kepegawaian Daerah Provinsi Sulawesi Tengah

NO	KODE	URUSAN/BIDANG URUSAN/PROGRAM/KEGIATAN/ SUB KEGIATAN	INDIKATOR PROGRAM/KEGIATAN/SUB KEGIATAN	Target Akhir Periode RPJMD	REALISASI CAPAIAN RKPD TAHUN 2022	PRAKIRAAN CAPAIAN TARGET RKPD TAHUN 2023	CAPAIAN KINERJA DAN KERANGKA PENDANAAN						KELOMPOK SASARAN	PRAKIRAAN MAJU RENCANA TAHUN 2025		PERANGKAT DAERAH PENANGGUNG JAWAB	
							TARGET 2024	PAGU INDIKATIF (Rp)	LOKASI	SUMBER DANA	PRIORITAS			TARGET	PAGU INDIKATIF (Rp)		
											NASIONAL	DAERAH					
1	2	3	4	5	6	7	8	9	10	11	12	13	14	15	16	17	
5.03.01.1.09.0002		Penyediaan Jasa Pemeliharaan, Biaya Pemeliharaan, Pajak dan Perizinan Kendaraan Dinas Operasional atau Lapangan						103.200.000,00			Meningkatkan Sumber Daya Manusia Yang Berkualitas Dan Berdaya Saing				131.127.240,00		
			Jumlah Kendaraan Dinas Operasional atau Lapangan yang Dipelihara dan Dibayarkan Pajak dan Perizinannya (Unit)		5	5	5.00		(Kota Palu, SULAWESI TENGAH)						5.00		Badan Kepegawaian Daerah Provinsi Sulawesi Tengah
			Pemeliharaan Alat Angkutan-Alat Angkutan Darat Bermotor-Kendaraan Bermotor Penumpang (Tahun)				1	60.000.000,00	(Kota Palu, SULAWESI TENGAH)	PENDAPATAN ASLI DAERAH (PAD)		ASN BKD					Badan Kepegawaian Daerah Provinsi Sulawesi Tengah
			Bahan-Bahan Bakar dan Pelumas (Tahun)			1	43.200.000,00	(Kota Palu, SULAWESI TENGAH)	PENDAPATAN ASLI DAERAH (PAD)		ASN BKD				Badan Kepegawaian Daerah Provinsi Sulawesi Tengah		
5.03.01.1.09.0006		Pemeliharaan Peralatan dan Mesin Lainnya						153.060.000,00			Meningkatkan Sumber Daya Manusia Yang Berkualitas Dan Berdaya Saing				1.585.102.938,00		
			Jumlah Peralatan dan Mesin Lainnya yang Dipelihara (Unit)		167	153	190.00		(Kota Palu, SULAWESI TENGAH)						190.00		Badan Kepegawaian Daerah Provinsi Sulawesi Tengah
			Pemeliharaan Komputer-Peralatan Komputer-Peralatan Personal Computer (Tahun)				1	35.880.000,00	(Kota Palu, SULAWESI TENGAH)	PENDAPATAN ASLI DAERAH (PAD)		ASN BKD					Badan Kepegawaian Daerah Provinsi Sulawesi Tengah
			Pemeliharaan Alat Besar-Alat Bantu-Electric Generating Set (Tahun)				1	8.640.000,00	(Kota Palu, SULAWESI TENGAH)	PENDAPATAN ASLI DAERAH (PAD)		ASN BKD					Badan Kepegawaian Daerah Provinsi Sulawesi Tengah
			Pemeliharaan Alat Kantor dan Rumah Tangga-Alat Rumah Tangga-Alat Pendingin (Tahun)				1	32.940.000,00	(Kota Palu, SULAWESI TENGAH)	PENDAPATAN ASLI DAERAH (PAD)		ASN BKD					Badan Kepegawaian Daerah Provinsi Sulawesi Tengah
			Bahan-Bahan Bakar dan Pelumas (Tahun)				1	18.000.000,00	(Kota Palu, SULAWESI TENGAH)	PENDAPATAN ASLI DAERAH (PAD)		ASN BKD					Badan Kepegawaian Daerah Provinsi Sulawesi Tengah
			Pemeliharaan Alat Kantor dan Rumah Tangga-Alat Rumah Tangga-Alat Pemadam Kebakaran (Tahun)				1	2.850.000,00	(Kota Palu, SULAWESI TENGAH)	PENDAPATAN ASLI DAERAH (PAD)		ASN BKD					Badan Kepegawaian Daerah Provinsi Sulawesi Tengah
Pemeliharaan Komputer-Komputer Unit-Personal Computer (Tahun)				1	54.750.000,00	(Kota Palu, SULAWESI TENGAH)	PENDAPATAN ASLI DAERAH (PAD)		ASN BKD					Badan Kepegawaian Daerah Provinsi Sulawesi Tengah			
5.03.01.1.09.0009		Pemeliharaan/Rehabilitasi Gedung Kantor dan Bangunan Lainnya						120.000.000,00			Meningkatkan Sumber Daya Manusia Yang Berkualitas Dan Berdaya Saing				-		
			Jumlah Gedung Kantor dan Bangunan Lainnya yang Dipelihara/Direhabilitasi (Unit)		0.00	0.00	1		(Kota Palu, SULAWESI TENGAH)						0.00		Badan Kepegawaian Daerah Provinsi Sulawesi Tengah
			Pemeliharaan Bangunan Gedung-Bangunan Gedung Tempat Kerja-Bangunan Gudang (Tahun)				1	120.000.000,00	(Kota Palu, SULAWESI TENGAH)	PENDAPATAN ASLI DAERAH (PAD)		ASN BKD			Badan Kepegawaian Daerah Provinsi Sulawesi Tengah		

NO	KODE	URUSAN/BIDANG URUSAN/PROGRAM/KEGIATAN/ SUB KEGIATAN	INDIKATOR PROGRAM/KEGIATAN/SUB KEGIATAN	Target Akhir Periode RPJMD	REALISASI CAPAIAN RKPD TAHUN 2022	PRAKIRAAN CAPAIAN TARGET RKPD TAHUN 2023	CAPAIAN KINERJA DAN KERANGKA PENDANAAN						KELOMPOK SASARAN	PRAKIRAAN MAJU RENCANA TAHUN 2025		PERANGKAT DAERAH PENANGGUNG JAWAB
							TARGET 2024	PAGU INDIKATIF (Rp)	LOKASI	SUMBER DANA	PRIORITAS			TARGET	PAGU INDIKATIF (Rp)	
											NASIONAL	DAERAH				
1	2	3	4	5	6	7	8	9	10	11	12	13	14	15	16	17
2.	5.03.02	PROGRAM KEPEGAWAIAN DAERAH	<p><i>Persentase Pelaksanaan Pengukuran potensi dan Kompetensi ASN (Persentase)</i></p> <p><i>Persentase Pelaksanaan Kegiatan Pemenuhan Kebutuhan ASN dan Informasi Kepegawaian (Persentase)</i></p> <p><i>Persentase capaian layanan mutasi kepegawaian (Persentase)</i></p> <p><i>Persentase Pelaksanaan Pengukuran potensi dan Kompetensi ASN (Persentase)</i></p> <p><i>Persentase pelaksanaan promosi, pengembangan dan evaluasi kinerja (Persentase)</i></p>				100	3.444.414.400,00			Meningkatkan Sumber Daya Manusia Yang Berkualitas Dan Berdaya Saing				25.252.004.436,00	<p><i>UPT Penilaian Kompetensi Pegawai</i></p> <p><i>Badan Kepegawaian Daerah Provinsi Sulawesi Tengah</i></p> <p><i>Badan Kepegawaian Daerah Provinsi Sulawesi Tengah</i></p> <p><i>Badan Kepegawaian Daerah Provinsi Sulawesi Tengah</i></p> <p><i>Badan Kepegawaian Daerah Provinsi Sulawesi Tengah</i></p>
	5.03.02.1.01	Pengadaan, Pemberhentian dan Informasi Kepegawaian ASN	<p><i>Jumlah capaian persentase pelayanan Pengadaan, Pemberhentian dan Informasi Kepegawaian ASN (Persentase)</i></p>				100	1.104.348.050,00	(Kota Palu, SULAWESI TENGAH)		Meningkatkan Sumber Daya Manusia Yang Berkualitas Dan Berdaya Saing		100		13.859.180.447,00	<i>Badan Kepegawaian Daerah Provinsi Sulawesi Tengah</i>
	5.03.02.1.01.0003	Koordinasi dan Fasilitasi Pengadaan PNS dan PPPK	<p><i>Jumlah Dokumen Kegiatan Koordinasi dan Fasilitasi Pengadaan PNS dan PPPK (Dokumen)</i></p> <p><i>Alat/Bahan untuk Kegiatan Kantor-Alat/Bahan untuk Kegiatan Kantor Lainnya (Tahun)</i></p> <p><i>Sewa Alat Rumah Tangga Lainnya (Home Use) (Tahun)</i></p> <p><i>Alat/Bahan untuk Kegiatan Kantor-Kertas dan Cover (Tahun)</i></p> <p><i>Honorarium Narasumber atau Pembahas, Moderator, Pembawa Acara, dan Panitia (Tahun)</i></p> <p><i>Perjalanan Dinas Biasa (Tahun)</i></p>		4	3	3.00	424.989.400,00	(Kota Palu, SULAWESI TENGAH)		Meningkatkan Sumber Daya Manusia Yang Berkualitas Dan Berdaya Saing		3.00		9.100.000.000,00	<p><i>Badan Kepegawaian Daerah Provinsi Sulawesi Tengah</i></p> <p><i>Badan Kepegawaian Daerah Provinsi Sulawesi Tengah</i></p> <p><i>Badan Kepegawaian Daerah Provinsi Sulawesi Tengah</i></p> <p><i>Badan Kepegawaian Daerah Provinsi Sulawesi Tengah</i></p> <p><i>Badan Kepegawaian Daerah Provinsi Sulawesi Tengah</i></p>
							1	2.318.500,00	(KOTA PALU, SULAWESI TENGAH)	PENDAPATAN ASLI DAERAH (PAD)		ASN BKD				<i>Badan Kepegawaian Daerah Provinsi Sulawesi Tengah</i>
							1	21.450.000,00	(KOTA PALU, SULAWESI TENGAH)	PENDAPATAN ASLI DAERAH (PAD)		ASN BKD				<i>Badan Kepegawaian Daerah Provinsi Sulawesi Tengah</i>
							1	2.152.000,00	(KOTA PALU, SULAWESI TENGAH)	PENDAPATAN ASLI DAERAH (PAD)		ASN BKD				<i>Badan Kepegawaian Daerah Provinsi Sulawesi Tengah</i>
							1	25.600.000,00	(KOTA PALU, SULAWESI TENGAH)	PENDAPATAN ASLI DAERAH (PAD)		ASN BKD				<i>Badan Kepegawaian Daerah Provinsi Sulawesi Tengah</i>
							1	117.654.000,00	(KOTA PALU, SULAWESI TENGAH)	PENDAPATAN ASLI DAERAH (PAD)		ASN BKD				<i>Badan Kepegawaian Daerah Provinsi Sulawesi Tengah</i>

NO	KODE	URUSAN/BIDANG URUSAN/PROGRAM/KEGIATAN/ SUB KEGIATAN	INDIKATOR PROGRAM/KEGIATAN/SUB KEGIATAN	Target Akhir Periode RPJMD	REALISASI CAPAIAN RKPD TAHUN 2022	PRAKIRAAN CAPAIAN TARGET RKPD TAHUN 2023	CAPAIAN KINERJA DAN KERANGKA PENDANAAN						KELOMPOK SASARAN	PRAKIRAAN MAJU RENCANA TAHUN 2025		PERANGKAT DAERAH PENANGGUNG JAWAB
							TARGET 2024	PAGU INDIKATIF (Rp)	LOKASI	SUMBER DANA	PRIORITAS			TARGET	PAGU INDIKATIF (Rp)	
											NASIONAL	DAERAH				
1	2	3	4	5	6	7	8	9	10	11	12	13	14	15	16	17
			Obat-Obatan-Obat (Tahun)				1	2.275.000,00	(KOTA PALU, SULAWESI TENGAH)	PENDAPATAN ASLI DAERAH (PAD)			ASN BKD			Badan Kepegawaian Daerah Provinsi Sulawesi Tengah
			Perjalanan Dinas Dalam Kota (Tahun)				1	37.500.000,00	(KOTA PALU, SULAWESI TENGAH)	PENDAPATAN ASLI DAERAH (PAD)			ASN BKD			Badan Kepegawaian Daerah Provinsi Sulawesi Tengah
			Honorarium Tim Pelaksana Kegiatan dan Sekretariat Tim Pelaksana Kegiatan (Tahun)				1	30.400.000,00	(KOTA PALU, SULAWESI TENGAH)	PENDAPATAN ASLI DAERAH (PAD)			ASN BKD			Badan Kepegawaian Daerah Provinsi Sulawesi Tengah
			Perjalanan Dinas Paket Meeting Dalam Kota (Tahun)				1	56.063.000,00	(KOTA PALU, SULAWESI TENGAH)	PENDAPATAN ASLI DAERAH (PAD)			ASN BKD			Badan Kepegawaian Daerah Provinsi Sulawesi Tengah
			Jasa Iklan/Reklame, Film, dan Pemotretan (Tahun)				1	10.000.000,00	(KOTA PALU, SULAWESI TENGAH)	PENDAPATAN ASLI DAERAH (PAD)			ASN BKD			Badan Kepegawaian Daerah Provinsi Sulawesi Tengah
			Alat/Bahan untuk Kegiatan Kantor-Alat Tulis Kantor (Tahun)				1	5.761.100,00	(Kota Palu, SULAWESI TENGAH)	PENDAPATAN ASLI DAERAH (PAD)			ASN BKD			Badan Kepegawaian Daerah Provinsi Sulawesi Tengah
			Alat/Bahan untuk Kegiatan Kantor- Bahan Cetak (Tahun)				1	12.775.800,00	(KOTA PALU, SULAWESI TENGAH)	PENDAPATAN ASLI DAERAH (PAD)			ASN BKD			Badan Kepegawaian Daerah Provinsi Sulawesi Tengah
			Makanan dan Minuman Rapat (Tahun)				1	98.040.000,00	(KOTA PALU, SULAWESI TENGAH)	PENDAPATAN ASLI DAERAH (PAD)			ASN BKD			Badan Kepegawaian Daerah Provinsi Sulawesi Tengah
			Sewa Alat Kantor Lainnya (Tahun)				1	3.000.000,00	(KOTA PALU, SULAWESI TENGAH)	PENDAPATAN ASLI DAERAH (PAD)			ASN BKD			Badan Kepegawaian Daerah Provinsi Sulawesi Tengah
	5.03.02.1.01.0006	Koordinasi Pelaksanaan Administrasi Pemberhentian						100.577.850,00			Meningkatkan Sumber Daya Manusia Yang Berkualitas Dan Berdaya Saing				372.880.407,00	
			Jumlah Dokumen Hasil Kegiatan Koordinasi Pelaksanaan Administrasi Pemberhentian (Dokumen)		458	436	462.00		(Kota Palu, SULAWESI TENGAH)					508.00		Badan Kepegawaian Daerah Provinsi Sulawesi Tengah
			Makanan dan Minuman Rapat (Tahun)				1	6.825.000,00	(KOTA PALU, SULAWESI TENGAH)	PENDAPATAN ASLI DAERAH (PAD)			ASN BKD			Badan Kepegawaian Daerah Provinsi Sulawesi Tengah
			Alat/Bahan untuk Kegiatan Kantor- Bahan Cetak (Tahun)				1	11.042.850,00	(Kota Palu, SULAWESI TENGAH)	PENDAPATAN ASLI DAERAH (PAD)			ASN BKD			Badan Kepegawaian Daerah Provinsi Sulawesi Tengah
			Perjalanan Dinas Biasa (Tahun)				1	82.710.000,00	(KOTA PALU, SULAWESI TENGAH)	PENDAPATAN ASLI DAERAH (PAD)			ASN BKD			Badan Kepegawaian Daerah Provinsi Sulawesi Tengah
	5.03.02.1.01.0008	Fasilitasi Lembaga Profesi ASN						375.000.000,00			Meningkatkan Sumber Daya Manusia Yang Berkualitas Dan Berdaya Saing				3.000.000.000,00	
			Jumlah Lembaga Profesi ASN yang Difasilitasi (Lembaga)		3	5	3.00		(Kota Palu, SULAWESI TENGAH)					3.00		Badan Kepegawaian Daerah Provinsi Sulawesi Tengah
			Makanan dan Minuman Rapat (Tahun)				1	115.150.000,00	(KOTA PALU, SULAWESI TENGAH)	PENDAPATAN ASLI DAERAH (PAD)			ASN BKD			Badan Kepegawaian Daerah Provinsi Sulawesi Tengah

NO	KODE	URUSAN/BIDANG URUSAN/PROGRAM/KEGIATAN/ SUB KEGIATAN	INDIKATOR PROGRAM/KEGIATAN/SUB KEGIATAN	Target Akhir Periode RPJMD	REALISASI CAPAIAN RKP TAHUN 2022	PRAKIRAAN CAPAIAN TARGET RKP TAHUN 2023	CAPAIAN KINERJA DAN KERANGKA PENDANAAN						KELOMPOK SASARAN	PRAKIRAAN MAJU RENCANA TAHUN 2025		PERANGKAT DAERAH PENANGGUNG JAWAB		
							TARGET 2024	PAGU INDIKATIF (Rp)	LOKASI	SUMBER DANA	PRIORITAS			TARGET	PAGU INDIKATIF (Rp)			
											NASIONAL	DAERAH						
1	2	3	4	5	6	7	8	9	10	11	12	13	14	15	16	17		
5.03.02.1.01.0011	Pengelolaan Data Kepegawaian	Jasa Tenaga Ahli (Tahun)					1	7.200.000,00	(KOTA PALU, SULAWESI TENGAH)	PENDAPATAN ASLI DAERAH (PAD)			ASN BKD			Badan Kepegawaian Daerah Provinsi Sulawesi Tengah		
		Perjalanan Dinas Biasa (Tahun)					1	64.618.000,00	(KOTA PALU, SULAWESI TENGAH)	PENDAPATAN ASLI DAERAH (PAD)			ASN BKD			Badan Kepegawaian Daerah Provinsi Sulawesi Tengah		
		Perjalanan Dinas Dalam Kota (Tahun)						1	160.800.000,00	(KOTA PALU, SULAWESI TENGAH)	PENDAPATAN ASLI DAERAH (PAD)			ASN BKD			Badan Kepegawaian Daerah Provinsi Sulawesi Tengah	
		Alat/Bahan untuk Kegiatan Kantor- Bahan Cetak (Tahun)						1	27.232.000,00	(Kota Palu, SULAWESI TENGAH)	PENDAPATAN ASLI DAERAH (PAD)			ASN BKD			Badan Kepegawaian Daerah Provinsi Sulawesi Tengah	
									203.780.800,00				Meningkatkan Sumber Daya Manusia Yang Berkualitas Dan Berdaya Saing			1.386.300.040,00		
		Jumlah Dokumen Hasil Pengelolaan Data Kepegawaian (Dokumen)			3	3	3.00			(Kota Palu, SULAWESI TENGAH)					3.00			Badan Kepegawaian Daerah Provinsi Sulawesi Tengah
		Alat/Bahan untuk Kegiatan Kantor- Bahan Cetak (Tahun)						1	63.468.800,00	(Kota Palu, SULAWESI TENGAH)	PENDAPATAN ASLI DAERAH (PAD)				ASN BKD			Badan Kepegawaian Daerah Provinsi Sulawesi Tengah
		Makanan dan Minuman Rapat (Tahun)						1	54.000.000,00	(KOTA PALU, SULAWESI TENGAH)	PENDAPATAN ASLI DAERAH (PAD)				ASN BKD			Badan Kepegawaian Daerah Provinsi Sulawesi Tengah
		Honorarium Tim Penyusunan Jurnal, Buletin, Majalah, Pengelola Teknologi Informasi dan Pengelola Website (Tahun)						1	31.000.000,00	(KOTA PALU, SULAWESI TENGAH)	PENDAPATAN ASLI DAERAH (PAD)				ASN BKD			Badan Kepegawaian Daerah Provinsi Sulawesi Tengah
		Perjalanan Dinas Biasa (Tahun)						1	55.312.000,00	(KOTA PALU, SULAWESI TENGAH)	PENDAPATAN ASLI DAERAH (PAD)				ASN BKD			Badan Kepegawaian Daerah Provinsi Sulawesi Tengah
5.03.02.1.02.0001	Pengelolaan Mutasi ASN	Mutasi dan Promosi ASN						814.800.050,00				Meningkatkan Sumber Daya Manusia Yang Berkualitas Dan Berdaya Saing			5.652.402.396,00			
		Jumlah ASN yang mendapatkan layanan Mutasi dan Promosi ASN (Orang)					6600		(Kota Palu, SULAWESI TENGAH)					6.600			Badan Kepegawaian Daerah Provinsi Sulawesi Tengah	
								90.055.500,00				Meningkatkan Sumber Daya Manusia Yang Berkualitas Dan Berdaya Saing			373.475.727,00			
5.03.02.1.02.0001	Pengelolaan Mutasi ASN	Jumlah Dokumen Hasil Pelaksanaan Mutasi Jabatan Pimpinan Tinggi, Jabatan Administrasi, Jabatan Pelaksana dan Mutasi ASN Antar Daerah (Dokumen)			760	700	400.00		(Kota Palu, SULAWESI TENGAH)					400.00			Badan Kepegawaian Daerah Provinsi Sulawesi Tengah	
		Belanja Alat/Bahan untuk Kegiatan Kantor- Bahan Cetak (Tahun)					1	9.859.500,00	(Kota Palu, SULAWESI TENGAH)	PENDAPATAN ASLI DAERAH (PAD)				ASN BKD			Badan Kepegawaian Daerah Provinsi Sulawesi Tengah	
		Belanja Makanan dan Minuman Rapat (Tahun)					1	2.730.000,00	(KOTA PALU, SULAWESI TENGAH)	PENDAPATAN ASLI DAERAH (PAD)				ASN BKD			Badan Kepegawaian Daerah Provinsi Sulawesi Tengah	

NO	KODE	URUSAN/BIDANG URUSAN/PROGRAM/KEGIATAN/ SUB KEGIATAN	INDIKATOR PROGRAM/KEGIATAN/SUB KEGIATAN	Target Akhir Periode RPJMD	REALISASI CAPAIAN RKPD TAHUN 2022	PRAKIRAAN CAPAIAN TARGET RKPD TAHUN 2023	CAPAIAN KINERJA DAN KERANGKA PENDANAAN					KELOMPOK SASARAN	PRAKIRAAN MAJU RENCANA TAHUN 2025		PERANGKAT DAERAH PENANGGUNG JAWAB			
							TARGET 2024	PAGU INDIKATIF (Rp)	LOKASI	SUMBER DANA	PRIORITAS		TARGET	PAGU INDIKATIF (Rp)				
											NASIONAL					DAERAH		
1	2	3	4	5	6	7	8	9	10	11	12	13	14	15	16	17		
5.03.02.1.02.0002	Pengelolaan Kenaikan Pangkat ASN	Belanja Perjalanan Dinas Biasa (Tahun)					1	77.466.000,00	(KOTA PALU, SULAWESI TENGAH)	PENDAPATAN ASLI DAERAH (PAD)			ASN BKD			Badan Kepegawaian Daerah Provinsi Sulawesi Tengah		
		Jumlah Pengelolaan Kenaikan Pangkat ASN (Laporan)		6287	8544	6000.00		360.506.650,00	(Kota Palu, SULAWESI TENGAH)			Meningkatkan Sumber Daya Manusia Yang Berkualitas Dan Berdaya Saing		6000.00	2.120.626.086,00	Badan Kepegawaian Daerah Provinsi Sulawesi Tengah		
		Jasa Kontribusi Asosiasi (Tahun)					1	10.000.000,00	(KOTA PALU, SULAWESI TENGAH)	PENDAPATAN ASLI DAERAH (PAD)			ASN BKD			Badan Kepegawaian Daerah Provinsi Sulawesi Tengah		
		Alat/Bahan untuk Kegiatan Kantor-Bahan Cetak (Tahun)					1	23.734.650,00	(Kota Palu, SULAWESI TENGAH)	PENDAPATAN ASLI DAERAH (PAD)			ASN BKD			Badan Kepegawaian Daerah Provinsi Sulawesi Tengah		
		Perjalanan Dinas Biasa (Tahun)					1	149.522.000,00	(KOTA PALU, SULAWESI TENGAH)	PENDAPATAN ASLI DAERAH (PAD)			ASN BKD			Badan Kepegawaian Daerah Provinsi Sulawesi Tengah		
		Perjalanan Dinas Paket Meeting Dalam Kota (Tahun)					1	89.860.000,00	(KOTA PALU, SULAWESI TENGAH)	PENDAPATAN ASLI DAERAH (PAD)			ASN BKD			Badan Kepegawaian Daerah Provinsi Sulawesi Tengah		
		Makanan dan Minuman Rapat (Tahun)					1	28.190.000,00	(KOTA PALU, SULAWESI TENGAH)	PENDAPATAN ASLI DAERAH (PAD)			ASN BKD			Badan Kepegawaian Daerah Provinsi Sulawesi Tengah		
		Honorarium Narasumber atau Pembahas, Moderator, Pembawa Acara, dan Panitia (Tahun)					1	59.200.000,00	(KOTA PALU, SULAWESI TENGAH)	PENDAPATAN ASLI DAERAH (PAD)			ASN BKD			Badan Kepegawaian Daerah Provinsi Sulawesi Tengah		
		5.03.02.1.02.0003	Pengelolaan Promosi ASN	Jumlah Dokumen Hasil Pengelolaan Promosi ASN (Dokumen)		293	126	200.00		364.237.900,00	(Kota Palu, SULAWESI TENGAH)			Meningkatkan Sumber Daya Manusia Yang Berkualitas Dan Berdaya Saing		200.00	3.158.300.583,00	Badan Kepegawaian Daerah Provinsi Sulawesi Tengah
				Jasa Kontribusi Asosiasi (Tahun)					1	33.000.000,00	(kota palu, SULAWESI TENGAH)	PENDAPATAN ASLI DAERAH (PAD)			ASN BKD			Badan Kepegawaian Daerah Provinsi Sulawesi Tengah
Alat/Bahan untuk Kegiatan Kantor-Bahan Cetak (Tahun)							1	8.729.900,00	(kota palu, SULAWESI TENGAH)	PENDAPATAN ASLI DAERAH (PAD)			ASN BKD			Badan Kepegawaian Daerah Provinsi Sulawesi Tengah		
Jasa Tenaga Ahli (Tahun)							1	127.500.000,00	(kota palu, SULAWESI TENGAH)	PENDAPATAN ASLI DAERAH (PAD)			ASN BKD			Badan Kepegawaian Daerah Provinsi Sulawesi Tengah		
Makanan dan Minuman Rapat (Tahun)							1	53.030.000,00	(kota palu, SULAWESI TENGAH)	PENDAPATAN ASLI DAERAH (PAD)			ASN BKD			Badan Kepegawaian Daerah Provinsi Sulawesi Tengah		
Jasa Iklan/Reklame, Film, dan Pemetretan (Tahun)							1	10.000.000,00	(kota palu, SULAWESI TENGAH)	PENDAPATAN ASLI DAERAH (PAD)			ASN BKD			Badan Kepegawaian Daerah Provinsi Sulawesi Tengah		
Honorarium Narasumber atau Pembahas, Moderator, Pembawa Acara, dan Panitia (Tahun)							1	15.100.000,00	(kota palu, SULAWESI TENGAH)	PENDAPATAN ASLI DAERAH (PAD)			ASN BKD			Badan Kepegawaian Daerah Provinsi Sulawesi Tengah		

NO	KODE	URUSAN/BIDANG URUSAN/PROGRAM/KEGIATAN/ SUB KEGIATAN	INDIKATOR PROGRAM/KEGIATAN/SUB KEGIATAN	Target Akhir Periode RPJMD	REALISASI CAPAIAN RKPD TAHUN 2022	PRAKIRAAN CAPAIAN TARGET RKPD TAHUN 2023	CAPAIAN KINERJA DAN KERANGKA PENDANAAN						KELOMPOK SASARAN	PRAKIRAAN MAJU RENCANA TAHUN 2025		PERANGKAT DAERAH PENANGGUNG JAWAB
							TARGET 2024	PAGU INDIKATIF (Rp)	LOKASI	SUMBER DANA	PRIORITAS			TARGET	PAGU INDIKATIF (Rp)	
											NASIONAL	DAERAH				
1	2	3	4	5	6	7	8	9	10	11	12	13	14	15	16	17
			<i>Perjalanan Dinas Biasa (Tahun)</i> <i>Honorarium Tim Pelaksana Kegiatan dan Sekretariat Tim Pelaksana Kegiatan (Tahun)</i> <i>Honorarium Rohaniwan (Tahun)</i>				1	99.778.000,00	(kota palu, SULAWESI TENGAH)	PENDAPATAN ASLI DAERAH (PAD)			ASN BKD			Badan Kepegawaian Daerah Provinsi Sulawesi Tengah
							1	13.900.000,00	(kota palu, SULAWESI TENGAH)	PENDAPATAN ASLI DAERAH (PAD)			ASN BKD			Badan Kepegawaian Daerah Provinsi Sulawesi Tengah
							1	3.200.000,00	(kota palu, SULAWESI TENGAH)	PENDAPATAN ASLI DAERAH (PAD)			ASN BKD			Badan Kepegawaian Daerah Provinsi Sulawesi Tengah
	5.03.02.1.03	Pengembangan Kompetensi ASN						1.239.816.200,00			Meningkatkan Sumber Daya Manusia Yang Berkualitas Dan Berdaya Saing				4.049.644.851,00	
			<i>Jumlah capaian persentase layanan pengembangan Karir dan Kompetensi ASN (Persentase)</i>				100		(Kota Palu, SULAWESI TENGAH)					100		Badan Kepegawaian Daerah Provinsi Sulawesi Tengah
			<i>Jumlah capaian persentase layanan pengembangan Karir dan Kompetensi ASN (Persentase)</i>				100		(Kota Palu, SULAWESI TENGAH)					100		UPT Penilaian Kompetensi Pegawai
	5.03.02.1.03.0001	Peningkatan Kapasitas Kinerja ASN						367.371.250,00			Meningkatkan Sumber Daya Manusia Yang Berkualitas Dan Berdaya Saing					
			<i>Jumlah ASN yang Meningkatkan Kapasitasnya (Orang)</i>		80	261	450.00		(Kota Palu, SULAWESI TENGAH)					0.00		UPT Penilaian Kompetensi Pegawai
			<i>Perjalanan Dinas Dalam Kota (Tahun)</i>				1	24.000.000,00	(kota palu, SULAWESI TENGAH)	PENDAPATAN ASLI DAERAH (PAD)			ASN BKD			UPT Penilaian Kompetensi Pegawai
			<i>Makanan dan Minuman Rapat (Tahun)</i>				1	55.250.000,00	(kota palu, SULAWESI TENGAH)	PENDAPATAN ASLI DAERAH (PAD)			ASN BKD			UPT Penilaian Kompetensi Pegawai
			<i>Honorarium Narasumber atau Pembahas, Moderator, Pembawa Acara, dan Panitia (Tahun)</i>				1	800.000,00	(kota palu, SULAWESI TENGAH)	PENDAPATAN ASLI DAERAH (PAD)			ASN BKD			UPT Penilaian Kompetensi Pegawai
			<i>Alat/Bahan untuk Kegiatan Kantor-Bahan Cetak (Tahun)</i>				1	17.141.250,00	(Kota Palu, SULAWESI TENGAH)	PENDAPATAN ASLI DAERAH (PAD)			ASN BKD			UPT Penilaian Kompetensi Pegawai
			<i>Bimbingan Teknis (Tahun)</i>				1	150.000.000,00	(kota palu, SULAWESI TENGAH)	PENDAPATAN ASLI DAERAH (PAD)			ASN BKD			UPT Penilaian Kompetensi Pegawai
			<i>Perjalanan Dinas Biasa (Tahun)</i>				1	120.180.000,00	(kota palu, SULAWESI TENGAH)	PENDAPATAN ASLI DAERAH (PAD)			ASN BKD			UPT Penilaian Kompetensi Pegawai
	5.03.02.1.03.0002	Pengelolaan Assessment Center						567.839.400,00			Meningkatkan Sumber Daya Manusia Yang Berkualitas Dan Berdaya Saing				2.107.649.516,00	
			<i>Jumlah Dokumen Pengelolaan Assessment Center (Dokumen)</i>		12	14	13.00		(Kota Palu, SULAWESI TENGAH)					13.00		UPT Penilaian Kompetensi Pegawai

NO	KODE	URUSAN/BIDANG URUSAN/PROGRAM/KEGIATAN/ SUB KEGIATAN	INDIKATOR PROGRAM/KEGIATAN/SUB KEGIATAN	Target Akhir Periode RPJMD	REALISASI CAPAIAN RKPD TAHUN 2022	PRAKIRAAN CAPAIAN TARGET RKPD TAHUN 2023	CAPAIAN KINERJA DAN KERANGKA PENDANAAN						KELOMPOK SASARAN	PRAKIRAAN MAJU RENCANA TAHUN 2025		PERANGKAT DAERAH PENANGGUNG JAWAB
							TARGET 2024	PAGU INDIKATIF (Rp)	LOKASI	SUMBER DANA	PRIORITAS			TARGET	PAGU INDIKATIF (Rp)	
											NASIONAL	DAERAH				
1	2	3	4	5	6	7	8	9	10	11	12	13	14	15	16	17
			Alat/Bahan untuk Kegiatan Kantor-Bahan Cetak (Tahun)				1	5.965.400,00	(kota palu, SULAWESI TENGAH)	PENDAPATAN ASLI DAERAH (PAD)			ASN BKD			UPT Penilaian Kompetensi Pegawai
			Jasa Tenaga Ahli (Tahun)				1	112.000.000,00	(kota palu, SULAWESI TENGAH)	PENDAPATAN ASLI DAERAH (PAD)			ASN BKD			UPT Penilaian Kompetensi Pegawai
			Honorarium Penulisan Butir Soal Tingkat Provinsi/Kabupaten/Kota (Tahun)				1	282.462.000,00	(kota palu, SULAWESI TENGAH)	PENDAPATAN ASLI DAERAH (PAD)			ASN BKD			UPT Penilaian Kompetensi Pegawai
			Makanan dan Minuman Rapat (Tahun)				1	30.600.000,00	(kota palu, SULAWESI TENGAH)	PENDAPATAN ASLI DAERAH (PAD)			ASN BKD			UPT Penilaian Kompetensi Pegawai
			Perjalanan Dinas Biasa (Tahun)				1	126.212.000,00	(kota palu, SULAWESI TENGAH)	PENDAPATAN ASLI DAERAH (PAD)			ASN BKD			UPT Penilaian Kompetensi Pegawai
			Perjalanan Dinas Dalam Kota (Tahun)				1	9.000.000,00	(kota palu, SULAWESI TENGAH)	PENDAPATAN ASLI DAERAH (PAD)			ASN BKD			UPT Penilaian Kompetensi Pegawai
			Honorarium Narasumber atau Pembahas, Moderator, Pembawa Acara, dan Panitia (Tahun)				1	1.600.000,00	(kota palu, SULAWESI TENGAH)	PENDAPATAN ASLI DAERAH (PAD)			ASN BKD			UPT Penilaian Kompetensi Pegawai
5.03.02.1.03.0004	Pengelolaan Pendidikan Lanjutan ASN							141.552.000,00			Meningkatkan Sumber Daya Manusia Yang Berkualitas Dan Berdaya Saing				923.510.000,00	
			Jumlah Dokumen Hasil Pendidikan Lanjutan ASN yang Dikelola (Dokumen)		5	4	10.00		(Kota Palu, SULAWESI TENGAH)					10.00		Badan Kepegawaian Daerah Provinsi Sulawesi Tengah
			Perjalanan Dinas Biasa (Tahun)				1	38.702.000,00	(kota palu, SULAWESI TENGAH)	PENDAPATAN ASLI DAERAH (PAD)			ASN BKD			Badan Kepegawaian Daerah Provinsi Sulawesi Tengah
			Beasiswa (Tahun)				1	102.850.000,00	(kota palu, SULAWESI TENGAH)	PENDAPATAN ASLI DAERAH (PAD)			ASN BKD			Badan Kepegawaian Daerah Provinsi Sulawesi Tengah
5.03.02.1.03.0014	Fasilitasi Pengembangan Karir dalam Jabatan Fungsional							163.053.550,00			Meningkatkan Sumber Daya Manusia Yang Berkualitas Dan Berdaya Saing				1.018.485.335,00	
			Jumlah Dokumen Hasil Fasilitasi Pengembangan Karir dalam Jabatan Fungsional (Dokumen)		1484	1221	800.00		(Kota Palu, SULAWESI TENGAH)					800.00		Badan Kepegawaian Daerah Provinsi Sulawesi Tengah
			Honorarium Rohaniwan (Tahun)				1	3.200.000,00	(kota palu, SULAWESI TENGAH)	PENDAPATAN ASLI DAERAH (PAD)			ASN BKD			Badan Kepegawaian Daerah Provinsi Sulawesi Tengah
			Perjalanan Dinas Biasa (Tahun)				1	74.348.000,00	(kota palu, SULAWESI TENGAH)	PENDAPATAN ASLI DAERAH (PAD)			ASN BKD			Badan Kepegawaian Daerah Provinsi Sulawesi Tengah
			Alat/Bahan untuk Kegiatan Kantor-Bahan Cetak (Tahun)				1	15.255.550,00	(kota palu, SULAWESI TENGAH)	PENDAPATAN ASLI DAERAH (PAD)			ASN BKD			Badan Kepegawaian Daerah Provinsi Sulawesi Tengah
			Makanan dan Minuman Rapat (Tahun)				1	50.400.000,00	(kota palu, SULAWESI TENGAH)	PENDAPATAN ASLI DAERAH (PAD)			ASN BKD			Badan Kepegawaian Daerah Provinsi Sulawesi Tengah

NO	KODE	URUSAN/BIDANG URUSAN/PROGRAM/KEGIATAN/ SUB KEGIATAN	INDIKATOR PROGRAM/KEGIATAN/SUB KEGIATAN	Target Akhir Periode RPJMD	REALISASI CAPAIAN RKPD TAHUN 2022	PRAKIRAAN CAPAIAN TARGET RKPD TAHUN 2023	CAPAIAN KINERJA DAN KERANGKA PENDANAAN						KELOMPOK SASARAN	PRAKIRAAN MAJU RENCANA TAHUN 2025		PERANGKAT DAERAH PENANGGUNG JAWAB
							TARGET 2024	PAGU INDIKATIF (Rp)	LOKASI	SUMBER DANA	PRIORITAS			TARGET	PAGU INDIKATIF (Rp)	
											NASIONAL	DAERAH				
1	2	3	4	5	6	7	8	9	10	11	12	13	14	15	16	17
			Honorarium Narasumber atau Pembahas, Moderator, Pembawa Acara, dan Panitia (Tahun)				1	19.850.000,00	(kota palu, SULAWESI TENGAH)	PENDAPATAN ASLI DAERAH (PAD)			ASN BKD			Badan Kepegawaian Daerah Provinsi Sulawesi Tengah
5.03.02.1.04		Penilaian dan Evaluasi Kinerja Aparatur						285.450.100,00			Meningkatkan Sumber Daya Manusia Yang Berkualitas Dan Berdaya Saing				1.690.776.742,00	
			Jumlah ASN dinilai dan di evaluasi kinerja dan disiplinnya (Orang)				11744		(Kota Palu, SULAWESI TENGAH)					11.743		Badan Kepegawaian Daerah Provinsi Sulawesi Tengah
5.03.02.1.04.0002		Pelaksanaan Penilaian dan Evaluasi Kinerja Aparatur						103.552.450,00			Meningkatkan Sumber Daya Manusia Yang Berkualitas Dan Berdaya Saing				887.116.280,00	
			Jumlah Dokumen Hasil Pelaksanaan Penilaian dan Evaluasi Kinerja Aparatur (Dokumen)		6892	9935	11486.00		(Kota Palu, SULAWESI TENGAH)					11486.00		Badan Kepegawaian Daerah Provinsi Sulawesi Tengah
			Perjalanan Dinas Luar Daerah (Tahun)				1	39.226.000,00	(kota palu, SULAWESI TENGAH)	PENDAPATAN ASLI DAERAH (PAD)			ASN BKD			Badan Kepegawaian Daerah Provinsi Sulawesi Tengah
			Perjalanan Dinas Paket Meeting Dalam Kota (Tahun)				1	7.202.000,00	(kota palu, SULAWESI TENGAH)	PENDAPATAN ASLI DAERAH (PAD)			ASN BKD			Badan Kepegawaian Daerah Provinsi Sulawesi Tengah
			Alat/Bahan untuk Kegiatan Kantor-Bahan Cetak (Tahun)				1	4.474.450,00	(kota palu, SULAWESI TENGAH)	PENDAPATAN ASLI DAERAH (PAD)			ASN BKD			Badan Kepegawaian Daerah Provinsi Sulawesi Tengah
			Makanan dan Minuman Rapat (Tahun)				1	41.000.000,00	(kota palu, SULAWESI TENGAH)	PENDAPATAN ASLI DAERAH (PAD)			ASN BKD			Badan Kepegawaian Daerah Provinsi Sulawesi Tengah
			Honorarium Narasumber atau Pembahas, Moderator, Pembawa Acara, dan Panitia (Tahun)				1	11.650.000,00	(kota palu, SULAWESI TENGAH)	PENDAPATAN ASLI DAERAH (PAD)			ASN BKD			Badan Kepegawaian Daerah Provinsi Sulawesi Tengah
5.03.02.1.04.0005		Pengelolaan Tanda Jasa bagi Pegawai						73.988.850,00			Meningkatkan Sumber Daya Manusia Yang Berkualitas Dan Berdaya Saing				176.027.412,00	
			Jumlah ASN yang Diberikan Tanda Jasa (Orang)		0.00	104	250.00		(Kota Palu, SULAWESI TENGAH)					250.00		Badan Kepegawaian Daerah Provinsi Sulawesi Tengah
			Alat/Bahan untuk Kegiatan Kantor-Bahan Cetak (Tahun)				1	5.932.850,00	(kota palu, SULAWESI TENGAH)	PENDAPATAN ASLI DAERAH (PAD)			ASN BKD			Badan Kepegawaian Daerah Provinsi Sulawesi Tengah
			Perjalanan Dinas Biasa (Tahun)				1	68.056.000,00	(kota palu, SULAWESI TENGAH)	PENDAPATAN ASLI DAERAH (PAD)			ASN BKD			Badan Kepegawaian Daerah Provinsi Sulawesi Tengah
5.03.02.1.04.0007		Pembinaan Disiplin ASN						107.908.800,00			Meningkatkan Sumber Daya Manusia Yang Berkualitas Dan Berdaya Saing				627.633.050,00	
			Jumlah ASN yang Mendapatkan Pembinaan Kedisiplinan (Orang)		5	9	8.00		(Kota Palu, SULAWESI TENGAH)					7.00		Badan Kepegawaian Daerah Provinsi Sulawesi Tengah

NO	KODE	URUSAN/BIDANG URUSAN/PROGRAM/KEGIATAN/ SUB KEGIATAN	INDIKATOR PROGRAM/KEGIATAN/SUB KEGIATAN	Target Akhir Periode RPJMD	REALISASI CAPAIAN RKPD TAHUN 2022	PRAKIRAAN CAPAIAN TARGET RKPD TAHUN 2023	CAPAIAN KINERJA DAN KERANGKA PENDANAAN						KELOMPOK SASARAN	PRAKIRAAN MAJU RENCANA TAHUN 2025		PERANGKAT DAERAH PENANGGUNG JAWAB
							TARGET 2024	PAGU INDIKATIF (Rp)	LOKASI	SUMBER DANA	PRIORITAS			TARGET	PAGU INDIKATIF (Rp)	
											NASIONAL	DAERAH				
1	2	3	4	5	6	7	8	9	10	11	12	13	14	15	16	17
			<p>Alat/Bahan untuk Kegiatan Kantor-Bahan Cetak (Tahun)</p> <p>Perjalanan Dinas Paket Meeting Dalam Kota (Tahun)</p> <p>Makanan dan Minuman Rapat (Tahun)</p> <p>Honorarium Narasumber atau Pembahas, Moderator, Pembawa Acara, dan Panitia (Tahun)</p> <p>Perjalanan Dinas Biasa (Tahun)</p>				1	5.426.800,00	(kota palu, SULAWESI TENGAH)	PENDAPATAN ASLI DAERAH (PAD)			ASN BKD			Badan Kepegawaian Daerah Provinsi Sulawesi Tengah
							1	7.202.000,00	(kota palu, SULAWESI TENGAH)	PENDAPATAN ASLI DAERAH (PAD)			ASN BKD			Badan Kepegawaian Daerah Provinsi Sulawesi Tengah
							1	38.400.000,00	(kota palu, SULAWESI TENGAH)	PENDAPATAN ASLI DAERAH (PAD)			ASN BKD			Badan Kepegawaian Daerah Provinsi Sulawesi Tengah
							1	12.150.000,00	(kota palu, SULAWESI TENGAH)	PENDAPATAN ASLI DAERAH (PAD)			ASN BKD			Badan Kepegawaian Daerah Provinsi Sulawesi Tengah
							1	44.730.000,00	(kota palu, SULAWESI TENGAH)	PENDAPATAN ASLI DAERAH (PAD)			ASN BKD			Badan Kepegawaian Daerah Provinsi Sulawesi Tengah
	5.04	PENDIDIKAN DAN PELATIHAN						27.106.903.894,00								
1.	5.04.01	PROGRAM PENUNJANG URUSAN PEMERINTAHAN DAERAH PROVINSI	Indeks Reformasi Birokrasi Perangkat Daerah (PENGEMBANGAN SUMBER DAYA MANUSIA) (Indeks)				64	15.932.335.022,00			Meningkatkan Sumber Daya Manusia Yang Berkualitas Dan Berdaya Saing				-	Badan Pengembangan Sumber Daya Manusia Daerah Provinsi Sulawesi Tengah
	5.04.01.1.01	Perencanaan, Penganggaran, dan Evaluasi Kinerja Perangkat Daerah	Nilai SAKIP Perangkat Daerah (poin)				80	833.554.093,00	(Kota Palu, SULAWESI TENGAH)		Meningkatkan Sumber Daya Manusia Yang Berkualitas Dan Berdaya Saing			83		Badan Pengembangan Sumber Daya Manusia Daerah Provinsi Sulawesi Tengah
	5.04.01.1.01.0001	Penyusunan Dokumen Perencanaan Perangkat Daerah	Jumlah Dokumen Perencanaan Perangkat Daerah (Dokumen)					629.406.243,00			Meningkatkan Sumber Daya Manusia Yang Berkualitas Dan Berdaya Saing					Badan Pengembangan Sumber Daya Manusia Daerah Provinsi Sulawesi Tengah
			Belanja Perjalanan Dinas Paket Meeting Dalam Kota (Laporan / Dokumen)				8	13.000.000,00	(Jl. S. Parman, No. 67 Palu, SULAWESI TENGAH)	Dana Transfer Umum-Dana Alokasi Umum			BPSDMD Provinsi Sulawesi Tengah			Badan Pengembangan Sumber Daya Manusia Daerah Provinsi Sulawesi Tengah

NO	KODE	URUSAN/BIDANG URUSAN/PROGRAM/KEGIATAN/ SUB KEGIATAN	INDIKATOR PROGRAM/KEGIATAN/SUB KEGIATAN	Target Akhir Periode RPJMD	REALISASI CAPAIAN RKPD TAHUN 2022	PRAKIRAAN CAPAIAN TARGET RKPD TAHUN 2023	CAPAIAN KINERJA DAN KERANGKA PENDANAAN						KELOMPOK SASARAN	PRAKIRAAN MAJU RENCANA TAHUN 2025		PERANGKAT DAERAH PENANGGUNG JAWAB
							TARGET 2024	PAGU INDIKATIF (Rp)	LOKASI	SUMBER DANA	PRIORITAS			TARGET	PAGU INDIKATIF (Rp)	
											NASIONAL	DAERAH				
1	2	3	4	5	6	7	8	9	10	11	12	13	14	15	16	17
			<i>Belanja Perjalanan Dinas (Laporan / Dokumen)</i>				8	333.650.000,00	<i>(BPSDMD Provinsi Sulawesi Tengah, SULAWESI TENGAH)</i>	<i>Dana Transfer Umum-Dana Alokasi Umum</i>			<i>BPSDMD Provinsi Sulawesi Tengah</i>			<i>Badan Pengembangan Sumber Daya Manusia Daerah Provinsi Sulawesi Tengah</i>
			<i>Honorarium Narasumber (Laporan / Dokumen)</i>				8	38.050.000,00	<i>(BPSDMD Provinsi Sulawesi Tengah, SULAWESI TENGAH)</i>	<i>Dana Transfer Umum-Dana Alokasi Umum</i>			<i>BPSDMD Provinsi Sulawesi Tengah</i>			<i>Badan Pengembangan Sumber Daya Manusia Daerah Provinsi Sulawesi Tengah</i>
			<i>Belanja Alat/Bahan untuk Kegiatan Kantor - Bahan Cetak (Laporan / Dokumen)</i>				8	21.675.550,00	<i>(Jl. S. Parman, No. 67 Palu, SULAWESI TENGAH)</i>	<i>Dana Transfer Umum-Dana Alokasi Umum</i>			<i>BPSDMD Provinsi Sulawesi Tengah</i>			<i>Badan Pengembangan Sumber Daya Manusia Daerah Provinsi Sulawesi Tengah</i>
			<i>Belanja Perjalanan Dinas Dalam Kota (Laporan / Dokumen)</i>				8	13.000.000,00	<i>(Jl. S. Parman, No. 67 Palu, SULAWESI TENGAH)</i>	<i>Dana Transfer Umum-Dana Alokasi Umum</i>			<i>BPSDMD Provinsi Sulawesi Tengah</i>			<i>Badan Pengembangan Sumber Daya Manusia Daerah Provinsi Sulawesi Tengah</i>
			<i>Belanja Makanan dan Minuman Rapat (Laporan / Dokumen)</i>				8	186.530.000,00	<i>(Jl. S. Parman, No. 67 Palu, SULAWESI TENGAH)</i>	<i>Dana Transfer Umum-Dana Alokasi Umum</i>			<i>BPSDMD Provinsi Sulawesi Tengah</i>			<i>Badan Pengembangan Sumber Daya Manusia Daerah Provinsi Sulawesi Tengah</i>
			<i>Belanja Alat/Bahan untuk Kegiatan Kantor - Alat Tulis Kantor (Laporan / Dokumen)</i>				8	23.500.693,00	<i>(Jl. S. Parman, No. 67 Palu, SULAWESI TENGAH)</i>	<i>Dana Transfer Umum-Dana Alokasi Umum</i>			<i>BPSDMD Provinsi Sulawesi Tengah</i>			<i>Badan Pengembangan Sumber Daya Manusia Daerah Provinsi Sulawesi Tengah</i>
	5.04.01.1.01.0006	Koordinasi dan Penyusunan Laporan Capaian Kinerja dan Ikhtisar Realisasi Kinerja SKPD						108.386.850,00			Meningkatkan Sumber Daya Manusia Yang Berkualitas Dan Berdaya Saing					
			<i>Jumlah Laporan Capaian Kinerja dan Ikhtisar Realisasi Kinerja SKPD dan Laporan Hasil Koordinasi Penyusunan Laporan Capaian Kinerja dan Ikhtisar Realisasi Kinerja SKPD (Laporan)</i>													<i>Badan Pengembangan Sumber Daya Manusia Daerah Provinsi Sulawesi Tengah</i>
			<i>Belanja Makanan dan Minuman Rapat (Laporan / Dokumen)</i>				1	10.500.000,00	<i>(Jl. S. Parman, No. 67 Palu, SULAWESI TENGAH)</i>	<i>Dana Transfer Umum-Dana Alokasi Umum</i>			<i>BPSDMD Provinsi Sulawesi Tengah</i>			<i>Badan Pengembangan Sumber Daya Manusia Daerah Provinsi Sulawesi Tengah</i>
			<i>Belanja Alat/Bahan untuk Kegiatan Kantor - Bahan Cetak (Laporan / Dokumen)</i>				1	10.300.850,00	<i>(Jl. S. Parman, No. 67, Palu, SULAWESI TENGAH)</i>	<i>Dana Transfer Umum-Dana Alokasi Umum</i>			<i>BPSDMD Provinsi Sulawesi Tengah</i>			<i>Badan Pengembangan Sumber Daya Manusia Daerah Provinsi Sulawesi Tengah</i>

NO	KODE	URUSAN/BIDANG URUSAN/PROGRAM/KEGIATAN/ SUB KEGIATAN	INDIKATOR PROGRAM/KEGIATAN/SUB KEGIATAN	Target Akhir Periode RPJMD	REALISASI CAPAIAN RKPD TAHUN 2022	PRAKIRAAN CAPAIAN TARGET RKPD TAHUN 2023	CAPAIAN KINERJA DAN KERANGKA PENDANAAN					KELOMPOK SASARAN	PRAKIRAAN MAJU RENCANA TAHUN 2025		PERANGKAT DAERAH PENANGGUNG JAWAB	
							TARGET 2024	PAGU INDIKATIF (Rp)	LOKASI	SUMBER DANA	PRIORITAS		TARGET	PAGU INDIKATIF (Rp)		
											NASIONAL					DAERAH
1	2	3	4	5	6	7	8	9	10	11	12	13	14	15	16	17
5.04.01.1.01.0007	Evaluasi Kinerja Perangkat Daerah	Belanja Perjalanan Dinas (Laporan / Dokumen)				1	87.586.000,00	(Jl. S. Parman, No. 67 Palu, SULAWESI TENGAH)	Dana Transfer Umum-Dana Alokasi Umum			BPSDMD Provinsi Sulawesi Tengah			Badan Pengembangan Sumber Daya Manusia Daerah Provinsi Sulawesi Tengah	
		Jumlah Laporan Evaluasi Kinerja Perangkat Daerah (Laporan)					95.761.000,00			Meningkatkan Sumber Daya Manusia Yang Berkualitas Dan Berdaya Saing					Badan Pengembangan Sumber Daya Manusia Daerah Provinsi Sulawesi Tengah	
		Belanja Makanan dan Minuman Rapat (Laporan / Dokumen)				1	18.400.000,00	(Jl. S. Parman, No. 67 Palu, SULAWESI TENGAH)	Dana Transfer Umum-Dana Alokasi Umum			BPSDMD Provinsi Sulawesi Tengah			Badan Pengembangan Sumber Daya Manusia Daerah Provinsi Sulawesi Tengah	
		Belanja Perjalanan Dinas (Laporan / Dokumen)				1	68.076.000,00	(BPSDMD Provinsi Sulawesi Tengah, SULAWESI TENGAH)	Dana Transfer Umum-Dana Alokasi Umum			BPSDMD Provinsi Sulawesi Tengah			Badan Pengembangan Sumber Daya Manusia Daerah Provinsi Sulawesi Tengah	
		Belanja Alat/Bahan untuk Kegiatan Kantor - Bahan Kantor (Laporan / Dokumen)				1	9.285.000,00	(Jl. S. Parman, No. 67, Palu, SULAWESI TENGAH)	Dana Transfer Umum-Dana Alokasi Umum			BPSDMD Provinsi Sulawesi Tengah			Badan Pengembangan Sumber Daya Manusia Daerah Provinsi Sulawesi Tengah	
5.04.01.1.02	Administrasi Keuangan Perangkat Daerah						12.166.723.644,00				Meningkatkan Sumber Daya Manusia Yang Berkualitas Dan Berdaya Saing					Badan Pengembangan Sumber Daya Manusia Daerah Provinsi Sulawesi Tengah
5.04.01.1.02.0001	Penyediaan Gaji dan Tunjangan ASN	Realisasi Keuangan (%)				96.5		(Kota Palu, SULAWESI TENGAH)					96.7		Badan Pengembangan Sumber Daya Manusia Daerah Provinsi Sulawesi Tengah	
		Jumlah Orang yang Menerima Gaji dan Tunjangan ASN (Orang/ Bulan)					10.342.903.894,00			Meningkatkan Sumber Daya Manusia Yang Berkualitas Dan Berdaya Saing					Badan Pengembangan Sumber Daya Manusia Daerah Provinsi Sulawesi Tengah	

NO	KODE	URUSAN/BIDANG URUSAN/PROGRAM/KEGIATAN/ SUB KEGIATAN	INDIKATOR PROGRAM/KEGIATAN/SUB KEGIATAN	Target Akhir Periode RPJMD	REALISASI CAPAIAN RKPD TAHUN 2022	PRAKIRAAN CAPAIAN TARGET RKPD TAHUN 2023	CAPAIAN KINERJA DAN KERANGKA PENDANAAN					KELOMPOK SASARAN	PRAKIRAAN MAJU RENCANA TAHUN 2025		PERANGKAT DAERAH PENANGGUNG JAWAB	
							TARGET 2024	PAGU INDIKATIF (Rp)	LOKASI	SUMBER DANA	PRIORITAS		TARGET	PAGU INDIKATIF (Rp)		
											NASIONAL					DAERAH
1	2	3	4	5	6	7	8	9	10	11	12	13	14	15	16	17
			<i>Belanja Tunjangan Fungsional Umum PNS (Laporan / Dokumen)</i>				12	158.291.800,00	(Jl. S. Parman, No. 67, Palu, SULAWESI TENGAH)	Dana Transfer Umum-Dana Alokasi Umum			BPSDMD Provinsi Sulawesi Tengah			Badan Pengembangan Sumber Daya Manusia Daerah Provinsi Sulawesi Tengah
			<i>Belanja Pembulatan Gaji PNS (Laporan / Dokumen)</i>				12	328.808,00	(Jl. S. Parman, No. 67, Palu, SULAWESI TENGAH)	Dana Transfer Umum-Dana Alokasi Umum			BPSDMD Provinsi Sulawesi Tengah			Badan Pengembangan Sumber Daya Manusia Daerah Provinsi Sulawesi Tengah
			<i>Belanja Tunjangan Keluarga PNS (Laporan / Dokumen)</i>				12	403.445.662,00	(Jl. S. Parman, No. 67, Palu, SULAWESI TENGAH)	Dana Transfer Umum-Dana Alokasi Umum			BPSDMD Provinsi Sulawesi Tengah			Badan Pengembangan Sumber Daya Manusia Daerah Provinsi Sulawesi Tengah
			<i>Tambahan Penghasilan Berdasarkan Beban Kerja PNS (Laporan / Dokumen)</i>				12	3.939.321.702,00	(Jl. S. Parman, No. 67, Palu, SULAWESI TENGAH)	Dana Transfer Umum-Dana Alokasi Umum			BPSDMD Provinsi Sulawesi Tengah			Badan Pengembangan Sumber Daya Manusia Daerah Provinsi Sulawesi Tengah
			<i>Belanja Tunjangan Beras PNS (Laporan / Dokumen)</i>				12	255.689.688,00	(Jl. S. Parman, No. 67, Palu, SULAWESI TENGAH)	Dana Transfer Umum-Dana Alokasi Umum			BPSDMD Provinsi Sulawesi Tengah			Badan Pengembangan Sumber Daya Manusia Daerah Provinsi Sulawesi Tengah
			<i>Belanja Tunjangan Jabatan PNS (Laporan / Dokumen)</i>				12	251.173.200,00	(Jl. S. Parman, No. 67, Palu, SULAWESI TENGAH)	Dana Transfer Umum-Dana Alokasi Umum			BPSDMD Provinsi Sulawesi Tengah			Badan Pengembangan Sumber Daya Manusia Daerah Provinsi Sulawesi Tengah
			<i>Belanja Gaji Pokok (Laporan / Dokumen)</i>				12	4.911.703.206,00	(Jl. S. Parman, No. 67, Palu, SULAWESI TENGAH)	Dana Transfer Umum-Dana Alokasi Umum			BPSDMD Provinsi Sulawesi Tengah			Badan Pengembangan Sumber Daya Manusia Daerah Provinsi Sulawesi Tengah
			<i>Belanja Tunjangan PPh/Tunjangan Khusus PNS (Laporan / Dokumen)</i>				12	22.102.828,00	(Jl. S. Parman, No. 67, Palu, SULAWESI TENGAH)	Dana Transfer Umum-Dana Alokasi Umum			BPSDMD Provinsi Sulawesi Tengah			Badan Pengembangan Sumber Daya Manusia Daerah Provinsi Sulawesi Tengah
			<i>Belanja Tunjangan Fungsional PNS (Laporan / Dokumen)</i>				12	400.847.000,00	(Jl. S. Parman, No. 67, Palu, SULAWESI TENGAH)	Dana Transfer Umum-Dana Alokasi Umum			BPSDMD Provinsi Sulawesi Tengah			Badan Pengembangan Sumber Daya Manusia Daerah Provinsi Sulawesi Tengah
	5.04.01.1.02.0002	Penyediaan Administrasi Pelaksanaan Tugas ASN						1.619.744.000,00								-
											Meningkatkan Sumber Daya Manusia Yang Berkualitas Dan Berdaya Saing					

NO	KODE	URUSAN/BIDANG URUSAN/PROGRAM/KEGIATAN/ SUB KEGIATAN	INDIKATOR PROGRAM/KEGIATAN/SUB KEGIATAN	Target Akhir Periode RPJMD	REALISASI CAPAIAN RKPD TAHUN 2022	PRAKIRAAN CAPAIAN TARGET RKPD TAHUN 2023	CAPAIAN KINERJA DAN KERANGKA PENDANAAN					KELOMPOK SASARAN	PRAKIRAAN MAJU RENCANA TAHUN 2025		PERANGKAT DAERAH PENANGGUNG JAWAB	
							TARGET 2024	PAGU INDIKATIF (Rp)	LOKASI	SUMBER DANA	PRIORITAS		TARGET	PAGU INDIKATIF (Rp)		
											NASIONAL					DAERAH
1	2	3	4	5	6	7	8	9	10	11	12	13	14	15	16	17
			Jumlah Dokumen Hasil Penyediaan Administrasi Pelaksanaan Tugas ASN (Dokumen)													Badan Pengembangan Sumber Daya Manusia Daerah Provinsi Sulawesi Tengah
			Belanja Jasa Tenaga Ahli (Laporan)				1	12.000.000,00	(Jl. S. Parman, No. 67, Palu, SULAWESI TENGAH)	Dana Transfer Umum-Dana Alokasi Umum			BPSDMD Provinsi Sulawesi Tengah			Badan Pengembangan Sumber Daya Manusia Daerah Provinsi Sulawesi Tengah
			Belanja Alat/Bahan untuk Kegiatan Kantor Bahan Cetak (Laporan)				1	5.264.000,00	(Jl. S. Parman, No. 67, Palu, SULAWESI TENGAH)	Dana Transfer Umum-Dana Alokasi Umum			BPSDMD Provinsi Sulawesi Tengah			Badan Pengembangan Sumber Daya Manusia Daerah Provinsi Sulawesi Tengah
			Belanja Jasa Tenaga Pelayanan Umum (Laporan)				1	655.200.000,00	(Jl. S. Parman, No. 67, Palu, SULAWESI TENGAH)	Dana Transfer Umum-Dana Alokasi Umum			BPSDMD Provinsi Sulawesi Tengah			Badan Pengembangan Sumber Daya Manusia Daerah Provinsi Sulawesi Tengah
			Belanja Honorarium Penanggungjawaban Pengelola Keuangan (Laporan)				1	103.920.000,00	(Jl. S. Parman, No. 67, Palu, SULAWESI TENGAH)	Dana Transfer Umum-Dana Alokasi Umum			BPSDMD Provinsi Sulawesi Tengah			Badan Pengembangan Sumber Daya Manusia Daerah Provinsi Sulawesi Tengah
			Belanja Jasa Tenaga Keamanan (Laporan)				1	150.000.000,00	(Jl. S. Parman, No. 67, Palu, SULAWESI TENGAH)	Dana Transfer Umum-Dana Alokasi Umum			BPSDMD Provinsi Sulawesi Tengah			Badan Pengembangan Sumber Daya Manusia Daerah Provinsi Sulawesi Tengah
			Honorarium Tim Pelaksana Kegiatan dan Sekretariat Tim Pelaksana Kegiatan (Laporan)				1	276.480.000,00	(Jl. S. Parman, No. 67, Palu, SULAWESI TENGAH)	Dana Transfer Umum-Dana Alokasi Umum			BPSDMD Provinsi Sulawesi Tengah			Badan Pengembangan Sumber Daya Manusia Daerah Provinsi Sulawesi Tengah
			Belanja Tenaga Supir (Laporan)				1	9.000.000,00	(Jl. S. Parman, No. 67, Palu, SULAWESI TENGAH)	Dana Transfer Umum-Dana Alokasi Umum			BPSDMD Provinsi Sulawesi Tengah			Badan Pengembangan Sumber Daya Manusia Daerah Provinsi Sulawesi Tengah
			Belanja Honorarium Pengadaan Barang/Jasa (Laporan)				1	8.160.000,00	(Jl. S. Parman, No. 67, Palu, SULAWESI TENGAH)	Dana Transfer Umum-Dana Alokasi Umum			BPSDMD Provinsi Sulawesi Tengah			Badan Pengembangan Sumber Daya Manusia Daerah Provinsi Sulawesi Tengah
			Honorarium Tim Penyusunan Jurnal, Buletin, Majalah, Pengelola Teknologi Informasi dan Pengelola Website (Laporan)				1	37.800.000,00	(Jl. S. Parman, No. 67, Palu, SULAWESI TENGAH)	Dana Transfer Umum-Dana Alokasi Umum			BPSDMD Provinsi Sulawesi Tengah			Badan Pengembangan Sumber Daya Manusia Daerah Provinsi Sulawesi Tengah

NO	KODE	URUSAN/BIDANG URUSAN/PROGRAM/KEGIATAN/ SUB KEGIATAN	INDIKATOR PROGRAM/KEGIATAN/SUB KEGIATAN	Target Akhir Periode RPJMD	REALISASI CAPAIAN RKPD TAHUN 2022	PRAKIRAAN CAPAIAN TARGET RKPD TAHUN 2023	CAPAIAN KINERJA DAN KERANGKA PENDANAAN						KELOMPOK SASARAN	PRAKIRAAN MAJU RENCANA TAHUN 2025		PERANGKAT DAERAH PENANGGUNG JAWAB	
							TARGET 2024	PAGU INDIKATIF (Rp)	LOKASI	SUMBER DANA	PRIORITAS			TARGET	PAGU INDIKATIF (Rp)		
											NASIONAL	DAERAH					
1	2	3	4	5	6	7	8	9	10	11	12	13	14	15	16	17	
5.04.01.1.02.0003			Belanja Iuran Jaminan Kesehatan bagi Non ASN (Laporan)				1	7.920.000,00	(Jl. S. Parman, No. 67, Palu, SULAWESI TENGAH)	Dana Transfer Umum-Dana Alokasi Umum			BPSDMD Provinsi Sulawesi Tengah			Badan Pengembangan Sumber Daya Manusia Daerah Provinsi Sulawesi Tengah	
			Belanja Jasa Tenaga Kebersihan (Laporan)				1	54.000.000,00	(Jl. S. Parman, No. 67, Palu, SULAWESI TENGAH)	Dana Transfer Umum-Dana Alokasi Umum			BPSDMD Provinsi Sulawesi Tengah			Badan Pengembangan Sumber Daya Manusia Daerah Provinsi Sulawesi Tengah	
			Belanja Jasa Tenaga Operator Komputer (Laporan)				1	300.000.000,00	(Jl. S. Parman, No. 67, Palu, SULAWESI TENGAH)	Dana Transfer Umum-Dana Alokasi Umum			BPSDMD Provinsi Sulawesi Tengah			Badan Pengembangan Sumber Daya Manusia Daerah Provinsi Sulawesi Tengah	
		Pelaksanaan Penatausahaan dan Pengujian/Verifikasi Keuangan SKPD		Jumlah Dokumen Penatausahaan dan Pengujian/Verifikasi Keuangan SKPD (Dokumen)					110.950.750,00				Meningkatkan Sumber Daya Manusia Yang Berkualitas Dan Berdaya Saing			-	Badan Pengembangan Sumber Daya Manusia Daerah Provinsi Sulawesi Tengah
				Belanja Perjalanan Dinas (Laporan / Dokumen)				1	22.200.000,00	(Jl. S. Parman, No. 67, Palu, SULAWESI TENGAH)	Dana Transfer Umum-Dana Alokasi Umum			BPSDMD Provinsi Sulawesi Tengah			Badan Pengembangan Sumber Daya Manusia Daerah Provinsi Sulawesi Tengah
				Belanja Perjalanan Dinas Dalam Kota (Laporan / Dokumen)				1	22.100.000,00	(Jl. S. Parman, No. 67, Palu, SULAWESI TENGAH)	Dana Transfer Umum-Dana Alokasi Umum			BPSDMD Provinsi Sulawesi Tengah			Badan Pengembangan Sumber Daya Manusia Daerah Provinsi Sulawesi Tengah
				Belanja Alat/Bahan untuk Kegiatan Kantor - Bahan Cetak (Laporan / Dokumen)				1	20.000.750,00	(Jl. S. Parman, No. 67, Palu, SULAWESI TENGAH)	Dana Transfer Umum-Dana Alokasi Umum			BPSDMD Provinsi Sulawesi Tengah			Badan Pengembangan Sumber Daya Manusia Daerah Provinsi Sulawesi Tengah
				Belanja Makanan dan Minuman Rapat (Laporan / Dokumen)				1	46.650.000,00	(Jl. S. Parman, No. 67, Palu, SULAWESI TENGAH)	Dana Transfer Umum-Dana Alokasi Umum			BPSDMD Provinsi Sulawesi Tengah			Badan Pengembangan Sumber Daya Manusia Daerah Provinsi Sulawesi Tengah
	5.04.01.1.02.0006		Pengelolaan dan Penyiapan Bahan Tanggapan Pemeriksaan					42.375.000,00					Meningkatkan Sumber Daya Manusia Yang Berkualitas Dan Berdaya Saing			-	

NO	KODE	URUSAN/BIDANG URUSAN/PROGRAM/KEGIATAN/ SUB KEGIATAN	INDIKATOR PROGRAM/KEGIATAN/SUB KEGIATAN	Target Akhir Periode RPJMD	REALISASI CAPAIAN RKPD TAHUN 2022	PRAKIRAAN CAPAIAN TARGET RKPD TAHUN 2023	CAPAIAN KINERJA DAN KERANGKA PENDANAAN					KELOMPOK SASARAN	PRAKIRAAN MAJU RENCANA TAHUN 2025		PERANGKAT DAERAH PENANGGUNG JAWAB				
							TARGET 2024	PAGU INDIKATIF (Rp)	LOKASI	SUMBER DANA	PRIORITAS		TARGET	PAGU INDIKATIF (Rp)					
											NASIONAL					DAERAH			
1	2	3	4	5	6	7	8	9	10	11	12	13	14	15	16	17			
5.04.01.1.02.0008		Penyusunan Pelaporan dan Analisis Prognosis Realisasi Anggaran	Jumlah Dokumen Bahan Tanggapan Pemeriksaan dan Tindak Lanjut Pemeriksaan (Dokumen)													Badan Pengembangan Sumber Daya Manusia Daerah Provinsi Sulawesi Tengah			
			Belanja Makanan dan Minuman Rapat (Laporan / Dokumen)				1	25.810.000,00	(Jl. S. Parman, No. 67, Palu, SULAWESI TENGAH)	Dana Transfer Umum-Dana Alokasi Umum			BPSDMD Provinsi Sulawesi Tengah			Badan Pengembangan Sumber Daya Manusia Daerah Provinsi Sulawesi Tengah			
			Belanja Alat/Bahan untuk Kegiatan Kantor - Bahan Cetak (Laporan / Dokumen)				1	16.565.000,00	(Jl. S. Parman, No. 67, Palu, SULAWESI TENGAH)	Dana Transfer Umum-Dana Alokasi Umum			BPSDMD Provinsi Sulawesi Tengah			Badan Pengembangan Sumber Daya Manusia Daerah Provinsi Sulawesi Tengah			
										50.750.000,00				Meningkatkan Sumber Daya Manusia Yang Berkualitas Dan Berdaya Saing					
			Jumlah Dokumen Pelaporan dan Analisis Prognosis Realisasi Anggaran (Dokumen)															Badan Pengembangan Sumber Daya Manusia Daerah Provinsi Sulawesi Tengah	
			Belanja Alat/Bahan untuk Kegiatan Kantor - Bahan Cetak (Laporan / Dokumen)						1	19.950.000,00	(Jl. S. Parman, No. 67, Palu, SULAWESI TENGAH)	Dana Transfer Umum-Dana Alokasi Umum			BPSDMD Provinsi Sulawesi Tengah			Badan Pengembangan Sumber Daya Manusia Daerah Provinsi Sulawesi Tengah	
			Belanja Makanan dan Minuman Rapat (Laporan / Dokumen)						1	15.800.000,00	(Jl. S. Parman, No. 67, Palu, SULAWESI TENGAH)	Dana Transfer Umum-Dana Alokasi Umum			BPSDMD Provinsi Sulawesi Tengah			Badan Pengembangan Sumber Daya Manusia Daerah Provinsi Sulawesi Tengah	
			Belanja Jasa Tenaga Ahli (Laporan / Dokumen)						1	15.000.000,00	(Jl. S. Parman, No. 67, Palu, SULAWESI TENGAH)	Dana Transfer Umum-Dana Alokasi Umum			BPSDMD Provinsi Sulawesi Tengah			Badan Pengembangan Sumber Daya Manusia Daerah Provinsi Sulawesi Tengah	
			5.04.01.1.03		Administrasi Barang Milik Daerah pada Perangkat Daerah	Jumlah Laporan (Laporan)				1	70.189.600,00	(Kota Palu, SULAWESI TENGAH)		Meningkatkan Sumber Daya Manusia Yang Berkualitas Dan Berdaya Saing			1		Badan Pengembangan Sumber Daya Manusia Daerah Provinsi Sulawesi Tengah

NO	KODE	URUSAN/BIDANG URUSAN/PROGRAM/KEGIATAN/ SUB KEGIATAN	INDIKATOR PROGRAM/KEGIATAN/SUB KEGIATAN	Target Akhir Periode RPJMD	REALISASI CAPAIAN RKPD TAHUN 2022	PRAKIRAAN CAPAIAN TARGET RKPD TAHUN 2023	CAPAIAN KINERJA DAN KERANGKA PENDANAAN					KELOMPOK SASARAN	PRAKIRAAN MAJU RENCANA TAHUN 2025		PERANGKAT DAERAH PENANGGUNG JAWAB	
							TARGET 2024	PAGU INDIKATIF (Rp)	LOKASI	SUMBER DANA	PRIORITAS		TARGET	PAGU INDIKATIF (Rp)		
											NASIONAL					DAERAH
1	2	3	4	5	6	7	8	9	10	11	12	13	14	15	16	17
	5.04.01.1.03.0006	Penatausahaan Barang Milik Daerah pada SKPD						70.189.600,00			Meningkatkan Sumber Daya Manusia Yang Berkualitas Dan Berdaya Saing					
		Jumlah Laporan Penatausahaan Barang Milik Daerah pada SKPD (Laporan)														Badan Pengembangan Sumber Daya Manusia Daerah Provinsi Sulawesi Tengah
		Belanja Jasa Pengukuran Tanah (Laporan / Dokumen)					1	6.000.000,00	(Jl. S. Parman, No. 67, Palu, SULAWESI TENGAH)	Dana Transfer Umum-Dana Alokasi Umum			BPSDMD Provinsi Sulawesi Tengah			Badan Pengembangan Sumber Daya Manusia Daerah Provinsi Sulawesi Tengah
		Belanja Alat/Bahan untuk Kegiatan Kantor - Bahan Cetak (Laporan / Dokumen)					1	34.089.600,00	(Jl. S. Parman, No. 67, Palu, SULAWESI TENGAH)	Dana Transfer Umum-Dana Alokasi Umum			BPSDMD Provinsi Sulawesi Tengah			Badan Pengembangan Sumber Daya Manusia Daerah Provinsi Sulawesi Tengah
		Belanja Perjalanan Dinas (Laporan / Dokumen)					1	13.600.000,00	(Jl. S. Parman, No. 67, Palu, SULAWESI TENGAH)	Dana Transfer Umum-Dana Alokasi Umum			BPSDMD Provinsi Sulawesi Tengah			Badan Pengembangan Sumber Daya Manusia Daerah Provinsi Sulawesi Tengah
		Belanja Makanan dan Minuman Rapat (Laporan / Dokumen)					1	16.500.000,00	(Jl. S. Parman, No. 67, Palu, SULAWESI TENGAH)	Dana Transfer Umum-Dana Alokasi Umum			BPSDMD Provinsi Sulawesi Tengah			Badan Pengembangan Sumber Daya Manusia Daerah Provinsi Sulawesi Tengah
	5.04.01.1.05	Administrasi Kepegawaian Perangkat Daerah						154.131.800,00			Meningkatkan Sumber Daya Manusia Yang Berkualitas Dan Berdaya Saing					
		Nilai Indeks Kepuasan Masyarakat (IKM) (poin)					75.0		(Kota Palu, SULAWESI TENGAH)					75.0		Badan Pengembangan Sumber Daya Manusia Daerah Provinsi Sulawesi Tengah
	5.04.01.1.05.0009	Pendidikan dan Pelatihan Pegawai Berdasarkan Tugas dan Fungsi						154.131.800,00			Meningkatkan Sumber Daya Manusia Yang Berkualitas Dan Berdaya Saing					
		Jumlah Pegawai Berdasarkan Tugas dan Fungsi yang Mengikuti Pendidikan dan Pelatihan (Orang)														Badan Pengembangan Sumber Daya Manusia Daerah Provinsi Sulawesi Tengah

NO	KODE	URUSAN/BIDANG URUSAN/PROGRAM/KEGIATAN/ SUB KEGIATAN	INDIKATOR PROGRAM/KEGIATAN/SUB KEGIATAN	Target Akhir Periode RPJMD	REALISASI CAPAIAN RKPD TAHUN 2022	PRAKIRAAN CAPAIAN TARGET RKPD TAHUN 2023	CAPAIAN KINERJA DAN KERANGKA PENDANAAN						KELOMPOK SASARAN	PRAKIRAAN MAJU RENCANA TAHUN 2025		PERANGKAT DAERAH PENANGGUNG JAWAB
							TARGET 2024	PAGU INDIKATIF (Rp)	LOKASI	SUMBER DANA	PRIORITAS			TARGET	PAGU INDIKATIF (Rp)	
											NASIONAL	DAERAH				
1	2	3	4	5	6	7	8	9	10	11	12	13	14	15	16	17
			<i>Belanja Perjalanan Dinas Biasa (Kegiatan)</i>				1	15.260.000,00	<i>(Jl. S. Parman, No. 67, Palu, SULAWESI TENGAH)</i>	<i>Dana Transfer Umum-Dana Alokasi Umum</i>			<i>BPSDMD Provinsi Sulawesi Tengah</i>			<i>Badan Pengembangan Sumber Daya Manusia Daerah Provinsi Sulawesi Tengah</i>
			<i>Belanja Makanan dan Minuman Rapat (Kegiatan)</i>				1	38.000.000,00	<i>(Jl. S. Parman, No. 67, Palu, SULAWESI TENGAH)</i>	<i>Dana Transfer Umum-Dana Alokasi Umum</i>			<i>BPSDMD Provinsi Sulawesi Tengah</i>			<i>Badan Pengembangan Sumber Daya Manusia Daerah Provinsi Sulawesi Tengah</i>
			<i>Belanja Perjalanan Dinas Paket Meeting Dalam Kota (Kegiatan)</i>				1	32.832.000,00	<i>(Jl. S. Parman, No. 67, Palu, SULAWESI TENGAH)</i>	<i>Dana Transfer Umum-Dana Alokasi Umum</i>			<i>BPSDMD Provinsi Sulawesi Tengah</i>			<i>Badan Pengembangan Sumber Daya Manusia Daerah Provinsi Sulawesi Tengah</i>
			<i>Honorarium Tim Pelaksana Kegiatan dan Sekretariat Tim Pelaksana Kegiatan (Kegiatan)</i>				1	9.000.000,00	<i>(Jl. S. Parman, No. 67, Palu, SULAWESI TENGAH)</i>	<i>Dana Transfer Umum-Dana Alokasi Umum</i>			<i>BPSDMD Provinsi Sulawesi Tengah</i>			<i>Badan Pengembangan Sumber Daya Manusia Daerah Provinsi Sulawesi Tengah</i>
			<i>Belanja Alat/Bahan untuk Kegiatan Kantor - Alat Tulis Kantor (Kegiatan)</i>				1	10.000.000,00	<i>(Jl. S. Parman, No. 67, Palu, SULAWESI TENGAH)</i>	<i>Dana Transfer Umum-Dana Alokasi Umum</i>			<i>BPSDMD Provinsi Sulawesi Tengah</i>			<i>Badan Pengembangan Sumber Daya Manusia Daerah Provinsi Sulawesi Tengah</i>
			<i>Belanja Alat/Bahan untuk Kegiatan Kantor - Bahan Cetak (Kegiatan)</i>				1	14.239.800,00	<i>(Jl. S. Parman, No. 67, Palu, SULAWESI TENGAH)</i>	<i>Dana Transfer Umum-Dana Alokasi Umum</i>			<i>BPSDMD Provinsi Sulawesi Tengah</i>			<i>Badan Pengembangan Sumber Daya Manusia Daerah Provinsi Sulawesi Tengah</i>
			<i>Belanja Jasa Tenaga Ahli (Kegiatan)</i>				1	34.800.000,00	<i>(Jl. S. Parman, No. 67, Palu, SULAWESI TENGAH)</i>	<i>Dana Transfer Umum-Dana Alokasi Umum</i>			<i>BPSDMD Provinsi Sulawesi Tengah</i>			<i>Badan Pengembangan Sumber Daya Manusia Daerah Provinsi Sulawesi Tengah</i>
	5.04.01.1.06	Administrasi Umum Perangkat Daerah						444.590.026,00			Meningkatkan Sumber Daya Manusia Yang Berkualitas Dan Berdaya Saing					
			<i>Jumlah Dokumen Laporan Pelayanan Administrasi Umum (Laporan)</i>				1		<i>(Kota Palu, SULAWESI TENGAH)</i>					1		<i>Badan Pengembangan Sumber Daya Manusia Daerah Provinsi Sulawesi Tengah</i>
	5.04.01.1.06.0001	Penyediaan Komponen Instalasi Listrik/Penerangan Bangunan Kantor						80.235.751,00			Meningkatkan Sumber Daya Manusia Yang Berkualitas Dan Berdaya Saing					

NO	KODE	URUSAN/BIDANG URUSAN/PROGRAM/KEGIATAN/ SUB KEGIATAN	INDIKATOR PROGRAM/KEGIATAN/SUB KEGIATAN	Target Akhir Periode RPJMD	REALISASI CAPAIAN RKPD TAHUN 2022	PRAKIRAAN CAPAIAN TARGET RKPD TAHUN 2023	CAPAIAN KINERJA DAN KERANGKA PENDANAAN					KELOMPOK SASARAN	PRAKIRAAN MAJU RENCANA TAHUN 2025		PERANGKAT DAERAH PENANGGUNG JAWAB	
							TARGET 2024	PAGU INDIKATIF (Rp)	LOKASI	SUMBER DANA	PRIORITAS		TARGET	PAGU INDIKATIF (Rp)		
											NASIONAL					DAERAH
1	2	3	4	5	6	7	8	9	10	11	12	13	14	15	16	17
5.04.01.1.06.0005	Penyediaan Barang Cetak dan Penggandaan	Jumlah Paket Komponen Instalasi Listrik/Penerangan Bangunan Kantor yang Disediakan (Paket)														Badan Pengembangan Sumber Daya Manusia Daerah Provinsi Sulawesi Tengah
		Belanja Alat/Bahan untuk Kegiatan Kantor Alat Listrik (Laporan / Dokumen)				1	76.605.751,00	(Jl. S. Parman, No. 67, Palu, SULAWESI TENGAH)	Dana Transfer Umum-Dana Alokasi Umum				BPSDMD Provinsi Sulawesi Tengah			Badan Pengembangan Sumber Daya Manusia Daerah Provinsi Sulawesi Tengah
		Belanja Alat/Bahan untuk Kegiatan Kantor Bahan Komputer (Laporan / Dokumen)				1	3.630.000,00	(Jl. S. Parman, No. 67, Palu, SULAWESI TENGAH)	Dana Transfer Umum-Dana Alokasi Umum				BPSDMD Provinsi Sulawesi Tengah			Badan Pengembangan Sumber Daya Manusia Daerah Provinsi Sulawesi Tengah
	Penyediaan Bahan Bacaan dan Peraturan Perundang-Undangan	Jumlah Paket Barang Cetak dan Penggandaan yang Disediakan (Paket)							39.990.275,00			Meningkatkan Sumber Daya Manusia Yang Berkualitas Dan Berdaya Saing				Badan Pengembangan Sumber Daya Manusia Daerah Provinsi Sulawesi Tengah
		Belanja Alat/Bahan untuk Kegiatan Kantor - Bahan Cetak (Paket)				1	39.990.275,00	(Jl. S. Parman, No. 67, Palu, SULAWESI TENGAH)	Dana Transfer Umum-Dana Alokasi Umum				BPSDMD Provinsi Sulawesi Tengah			Badan Pengembangan Sumber Daya Manusia Daerah Provinsi Sulawesi Tengah
		Jumlah Dokumen Bahan Bacaan dan Peraturan Perundang-Undangan yang Disediakan (Dokumen)							9.600.000,00			Meningkatkan Sumber Daya Manusia Yang Berkualitas Dan Berdaya Saing				Badan Pengembangan Sumber Daya Manusia Daerah Provinsi Sulawesi Tengah
5.04.01.1.06.0006	Perundang-Undangan	Belanja Langganan Jurnal/Surat Kabar/Majalah (Dokumen)				1	4.200.000,00	(Jl. S. Parman, No. 67, Palu, SULAWESI TENGAH)	Dana Transfer Umum-Dana Alokasi Umum				BPSDMD Provinsi Sulawesi Tengah			Badan Pengembangan Sumber Daya Manusia Daerah Provinsi Sulawesi Tengah
		Belanja Jasa Iklan/Reklame, Film dan Pemotretan (Dokumen)				1	5.400.000,00	(Jl. S. Parman, No. 67, Palu, SULAWESI TENGAH)	Dana Transfer Umum-Dana Alokasi Umum				BPSDMD Provinsi Sulawesi Tengah			Badan Pengembangan Sumber Daya Manusia Daerah Provinsi Sulawesi Tengah

NO	KODE	URUSAN/BIDANG URUSAN/PROGRAM/KEGIATAN/ SUB KEGIATAN	INDIKATOR PROGRAM/KEGIATAN/SUB KEGIATAN	Target Akhir Periode RPJMD	REALISASI CAPAIAN RKPD TAHUN 2022	PRAKIRAAN CAPAIAN TARGET RKPD TAHUN 2023	CAPAIAN KINERJA DAN KERANGKA PENDANAAN					KELOMPOK SASARAN	PRAKIRAAN MAJU RENCANA TAHUN 2025		PERANGKAT DAERAH PENANGGUNG JAWAB		
							TARGET 2024	PAGU INDIKATIF (Rp)	LOKASI	SUMBER DANA	PRIORITAS		TARGET	PAGU INDIKATIF (Rp)			
											NASIONAL					DAERAH	
1	2	3	4	5	6	7	8	9	10	11	12	13	14	15	16	17	
	5.04.01.1.06.0009	Penyelenggaraan Rapat Koordinasi dan Konsultasi SKPD	Jumlah Laporan Penyelenggaraan Rapat Koordinasi dan Konsultasi SKPD (Laporan)					314.764.000,00			Meningkatkan Sumber Daya Manusia Yang Berkualitas Dan Berdaya Saing					-	Badan Pengembangan Sumber Daya Manusia Daerah Provinsi Sulawesi Tengah
		Belanja Alat/Bahan untuk Kegiatan Kantor - Bahan Cetak (Laporan)					1	2.000.000,00	(Badan Pengembangan Sumber Daya Manusia Daerah Provinsi Sulawesi Tengah, SULAWESI TENGAH)	Dana Transfer Umum-Dana Alokasi Umum			BPSDMD Provinsi Sulawesi Tengah				Badan Pengembangan Sumber Daya Manusia Daerah Provinsi Sulawesi Tengah
		Belanja Makanan dan Minuman Rapat (Laporan)					1	42.500.000,00	(Jl. S. Parman, No. 67, Palu, SULAWESI TENGAH)	Dana Transfer Umum-Dana Alokasi Umum			BPSDMD Provinsi Sulawesi Tengah				Badan Pengembangan Sumber Daya Manusia Daerah Provinsi Sulawesi Tengah
		Belanja Perjalanan Dinas Biasa (Laporan)					1	270.264.000,00	(Jl. S. Parman, No. 67, Palu, SULAWESI TENGAH)	Dana Transfer Umum-Dana Alokasi Umum			BPSDMD Provinsi Sulawesi Tengah				Badan Pengembangan Sumber Daya Manusia Daerah Provinsi Sulawesi Tengah
	5.04.01.1.07	Pengadaan Barang Milik Daerah Penunjang						357.320.879,00			Meningkatkan Sumber Daya Manusia Yang Berkualitas Dan Berdaya Saing					-	
	5.04.01.1.07.0006	Urusan Pemerintah Daerah Pengadaan Peralatan dan Mesin Lainnya	Jumlah Unit Peralatan dan Mesin Lainnya yang Disediakan (Unit)					357.320.879,00			Meningkatkan Sumber Daya Manusia Yang Berkualitas Dan Berdaya Saing					-	Badan Pengembangan Sumber Daya Manusia Daerah Provinsi Sulawesi Tengah
		Belanja Modal Meja Rapat Pejabat (Laporan)					1	85.622.488,00	(Jl. S. Parman, No. 67, Palu, SULAWESI TENGAH)	Dana Transfer Umum-Dana Alokasi Umum			BPSDMD Provinsi Sulawesi Tengah				Badan Pengembangan Sumber Daya Manusia Daerah Provinsi Sulawesi Tengah
		Belanja Modal Personal Komputer (Laporan)					1	72.500.000,00	(Jl. S. Parman, No. 67, Palu, SULAWESI TENGAH)	Dana Transfer Umum-Dana Alokasi Umum			BPSDMD Provinsi Sulawesi Tengah				Badan Pengembangan Sumber Daya Manusia Daerah Provinsi Sulawesi Tengah

NO	KODE	URUSAN/BIDANG URUSAN/PROGRAM/KEGIATAN/ SUB KEGIATAN	INDIKATOR PROGRAM/KEGIATAN/SUB KEGIATAN	Target Akhir Periode RPJMD	REALISASI CAPAIAN RKPD TAHUN 2022	PRAKIRAAN CAPAIAN TARGET RKPD TAHUN 2023	CAPAIAN KINERJA DAN KERANGKA PENDANAAN						KELOMPOK SASARAN	PRAKIRAAN MAJU RENCANA TAHUN 2025		PERANGKAT DAERAH PENANGGUNG JAWAB
							TARGET 2024	PAGU INDIKATIF (Rp)	LOKASI	SUMBER DANA	PRIORITAS			TARGET	PAGU INDIKATIF (Rp)	
											NASIONAL	DAERAH				
1	2	3	4	5	6	7	8	9	10	11	12	13	14	15	16	17
			<i>Belanja Modal Kendaraan Bermotor Beroda Dua (Laporan)</i> <i>Belanja Modal Alat Kantor Lainnya (Laporan)</i> <i>Belanja Modal Mebel (Laporan)</i> <i>Belanja Modal Alat Rumah Tangga Lainnya (Home Use) (Laporan)</i>				1	28.132.834,00	(Jl. S. Parman, No. 67, Palu, SULAWESI TENGAH)	Dana Transfer Umum-Dana Alokasi Umum			BPSDMD Provinsi Sulawesi Tengah			Badan Pengembangan Sumber Daya Manusia Daerah Provinsi Sulawesi Tengah
							1	100.000.000,00	(Jl. S. Parman, No. 67, Palu, SULAWESI TENGAH)	Dana Transfer Umum-Dana Alokasi Umum			BPSDMD Provinsi Sulawesi Tengah			Badan Pengembangan Sumber Daya Manusia Daerah Provinsi Sulawesi Tengah
							1	63.781.342,00	(Jl. S. Parman, No. 67, Palu, SULAWESI TENGAH)	Dana Transfer Umum-Dana Alokasi Umum			BPSDMD Provinsi Sulawesi Tengah			Badan Pengembangan Sumber Daya Manusia Daerah Provinsi Sulawesi Tengah
							1	7.284.215,00	(Jl. S. Parman, No. 67, Palu, SULAWESI TENGAH)	Dana Transfer Umum-Dana Alokasi Umum			BPSDMD Provinsi Sulawesi Tengah			Badan Pengembangan Sumber Daya Manusia Daerah Provinsi Sulawesi Tengah
	5.04.01.1.08	Penyediaan Jasa Penunjang Urusan Pemerintahan Daerah						1.274.384.980,00				Meningkatkan Sumber Daya Manusia Yang Berkualitas Dan Berdaya Saing			-	Badan Pengembangan Sumber Daya Manusia Daerah Provinsi Sulawesi Tengah
			<i>Jumlah Laporan Penyediaan Jasa Penunjang Urusan (Laporan)</i>				1		(Kota Palu, SULAWESI TENGAH)					1		Badan Pengembangan Sumber Daya Manusia Daerah Provinsi Sulawesi Tengah
	5.04.01.1.08.0002	Penyediaan Jasa Komunikasi, Sumber Daya Air dan Listrik						953.230.056,00				Meningkatkan Sumber Daya Manusia Yang Berkualitas Dan Berdaya Saing			-	Badan Pengembangan Sumber Daya Manusia Daerah Provinsi Sulawesi Tengah
			<i>Jumlah Laporan Penyediaan Jasa Komunikasi, Sumber Daya Air dan Listrik yang Disediakan (Laporan)</i>													Badan Pengembangan Sumber Daya Manusia Daerah Provinsi Sulawesi Tengah
			<i>Belanja Kawat/Faksimili/Internet/TV Berlangganan (Laporan)</i>				12	195.228.241,00	(Jl. S. Parman, No. 67, Palu, SULAWESI TENGAH)	Dana Transfer Umum-Dana Alokasi Umum			BPSDMD Provinsi Sulawesi Tengah			Badan Pengembangan Sumber Daya Manusia Daerah Provinsi Sulawesi Tengah
			<i>Belanja Tagihan Listrik (Laporan)</i>				12	758.001.815,00	(Jl. S. Parman, No. 67, Palu, SULAWESI TENGAH)	Dana Transfer Umum-Dana Alokasi Umum			BPSDMD Provinsi Sulawesi Tengah			Badan Pengembangan Sumber Daya Manusia Daerah Provinsi Sulawesi Tengah

NO	KODE	URUSAN/BIDANG URUSAN/PROGRAM/KEGIATAN/ SUB KEGIATAN	INDIKATOR PROGRAM/KEGIATAN/SUB KEGIATAN	Target Akhir Periode RPJMD	REALISASI CAPAIAN RKPD TAHUN 2022	PRAKIRAAN CAPAIAN TARGET RKPD TAHUN 2023	CAPAIAN KINERJA DAN KERANGKA PENDANAAN					KELOMPOK SASARAN	PRAKIRAAN MAJU RENCANA TAHUN 2025		PERANGKAT DAERAH PENANGGUNG JAWAB	
							TARGET 2024	PAGU INDIKATIF (Rp)	LOKASI	SUMBER DANA	PRIORITAS		TARGET	PAGU INDIKATIF (Rp)		
											NASIONAL					DAERAH
1	2	3	4	5	6	7	8	9	10	11	12	13	14	15	16	17
	5.04.01.1.08.0004	Penyediaan Jasa Pelayanan Umum Kantor						321.154.924,00			Meningkatkan Sumber Daya Manusia Yang Berkualitas Dan Berdaya Saing					
			Jumlah Laporan Penyediaan Jasa Pelayanan Umum Kantor yang Disediakan (Laporan)													Badan Pengembangan Sumber Daya Manusia Daerah Provinsi Sulawesi Tengah
			Belanja Alat/Bahan untuk Kegiatan Kantor Bahan Komputer (Laporan)				1	20.625.000,00	(Jl. S. Parman, No. 67, Palu, SULAWESI TENGAH)	Dana Transfer Umum-Dana Alokasi Umum			BPSDMD Provinsi Sulawesi Tengah			Badan Pengembangan Sumber Daya Manusia Daerah Provinsi Sulawesi Tengah
			Belanja Jasa Tenaga Kebersihan (Laporan)				1	217.403.924,00	(Jl. S. Parman, No. 67, Palu, SULAWESI TENGAH)	Dana Transfer Umum-Dana Alokasi Umum			BPSDMD Provinsi Sulawesi Tengah			Badan Pengembangan Sumber Daya Manusia Daerah Provinsi Sulawesi Tengah
			Belanja Alat/Bahan untuk Kegiatan Kantor Alat/Bahan untuk Kegiatan Kantor Lainnya (Laporan)				1	29.163.500,00	(Jl. S. Parman, No. 67, Palu, SULAWESI TENGAH)	Dana Transfer Umum-Dana Alokasi Umum			BPSDMD Provinsi Sulawesi Tengah			Badan Pengembangan Sumber Daya Manusia Daerah Provinsi Sulawesi Tengah
			Belanja Alat/Bahan untuk Kegiatan Kantor Alat Tulis Kantor (Laporan)				1	18.630.000,00	(Jl. S. Parman, No. 67, Palu, SULAWESI TENGAH)	Dana Transfer Umum-Dana Alokasi Umum			BPSDMD Provinsi Sulawesi Tengah			Badan Pengembangan Sumber Daya Manusia Daerah Provinsi Sulawesi Tengah
			Belanja Alat/Bahan untuk Kegiatan Kantor Kertas dan Cover (Laporan)				1	35.332.500,00	(Jl. S. Parman, No. 67, Palu, SULAWESI TENGAH)	Dana Transfer Umum-Dana Alokasi Umum			BPSDMD Provinsi Sulawesi Tengah			Badan Pengembangan Sumber Daya Manusia Daerah Provinsi Sulawesi Tengah
	5.04.01.1.09	Pemeliharaan Barang Milik Daerah Penunjang Urusan Pemerintahan Daerah						631.440.000,00			Meningkatkan Sumber Daya Manusia Yang Berkualitas Dan Berdaya Saing					
			Jumlah laporan Pemeliharaan Barang Milik Daerah Penunjang Urusan Pemerintahan Daerah (Laporan)				1		(Kota Palu, SULAWESI TENGAH)					1		Badan Pengembangan Sumber Daya Manusia Daerah Provinsi Sulawesi Tengah
	5.04.01.1.09.0001	Penyediaan Jasa Pemeliharaan, Biaya Pemeliharaan dan Pajak Kendaraan Perorangan Dinas atau Kendaraan Dinas Jabatan						320.000.000,00			Meningkatkan Sumber Daya Manusia Yang Berkualitas Dan Berdaya Saing					

NO	KODE	URUSAN/BIDANG URUSAN/PROGRAM/KEGIATAN/ SUB KEGIATAN	INDIKATOR PROGRAM/KEGIATAN/SUB KEGIATAN	Target Akhir Periode RPJMD	REALISASI CAPAIAN RKPD TAHUN 2022	PRAKIRAAN CAPAIAN TARGET RKPD TAHUN 2023	CAPAIAN KINERJA DAN KERANGKA PENDANAAN						KELOMPOK SASARAN	PRAKIRAAN MAJU RENCANA TAHUN 2025		PERANGKAT DAERAH PENANGGUNG JAWAB
							TARGET 2024	PAGU INDIKATIF (Rp)	LOKASI	SUMBER DANA	PRIORITAS			TARGET	PAGU INDIKATIF (Rp)	
											NASIONAL	DAERAH				
1	2	3	4	5	6	7	8	9	10	11	12	13	14	15	16	17
			Jumlah Kendaraan Perorangan Dinas atau Kendaraan Dinas Jabatan yang Dipelihara dan Dibayarkan Pajaknya (Unit)													Badan Pengembangan Sumber Daya Manusia Daerah Provinsi Sulawesi Tengah
			Belanja Bahan-Bahan Bakar dan Pelumas (Tahun)				1	151.500.000,00	(Jl. S. Parman, No. 67, Palu, KOTA PALU)	Dana Transfer Umum-Dana Alokasi Umum			BPSDMD Provinsi Sulawesi Tengah			Badan Pengembangan Sumber Daya Manusia Daerah Provinsi Sulawesi Tengah
			Belanja Pemeliharaan Alat Angkutan - Alat Angkutan Darat Bermotor - Kendaraan Dinas Bermotor Perorangan (Tahun)				1	22.500.000,00	(Jl. S. Parman, No. 67, Palu, SULAWESI TENGAH)	Dana Transfer Umum-Dana Alokasi Umum			BPSDMD Provinsi Sulawesi Tengah			Badan Pengembangan Sumber Daya Manusia Daerah Provinsi Sulawesi Tengah
			Belanja Jasa Pemeliharaan Alat Angkutan - Alat Angkutan Darat Bermotor - Kendaraan Bermotor Penumpang (Tahun)				1	112.000.000,00	(Jl. S. Parman, No. 67, Palu, SULAWESI TENGAH)	Dana Transfer Umum-Dana Alokasi Umum			BPSDMD Provinsi Sulawesi Tengah			Badan Pengembangan Sumber Daya Manusia Daerah Provinsi Sulawesi Tengah
			Belanja Pembayaran Pajak, Bea dan Perizinan (Tahun)				1	34.000.000,00	(Jl. S. Parman, No. 67, Palu, SULAWESI TENGAH)	Dana Transfer Umum-Dana Alokasi Umum			BPSDMD Provinsi Sulawesi Tengah			Badan Pengembangan Sumber Daya Manusia Daerah Provinsi Sulawesi Tengah
	5.04.01.1.09.0006	Pemeliharaan Peralatan dan Mesin Lainnya	Jumlah Peralatan dan Mesin Lainnya yang Dipelihara (Unit)					94.440.000,00			Meningkatkan Sumber Daya Manusia Yang Berkualitas Dan Berdaya Saing					Badan Pengembangan Sumber Daya Manusia Daerah Provinsi Sulawesi Tengah
			Belanja Pemeliharaan Komputer - Komputer Unit - Personal Komputer (Tahun)				1	21.000.000,00	(Jl. S. Parman, No. 67, Palu, SULAWESI TENGAH)	Dana Transfer Umum-Dana Alokasi Umum			BPSDMD Provinsi Sulawesi Tengah			Badan Pengembangan Sumber Daya Manusia Daerah Provinsi Sulawesi Tengah
			Belanja Pemeliharaan Alat Besar - Alat Bantu Electric Generating Set (Tahun)				1	10.000.000,00	(Jl. S. Parman, No. 67, Palu, SULAWESI TENGAH)	Dana Transfer Umum-Dana Alokasi Umum			BPSDMD Provinsi Sulawesi Tengah			Badan Pengembangan Sumber Daya Manusia Daerah Provinsi Sulawesi Tengah
			Belanja Pemeliharaan Alat Kantor dan Rumah Tangga - Alat Rumah Tangga - Alat Pendingin (Tahun)				1	63.440.000,00	(Jl. S. Parman, No. 67, Palu, SULAWESI TENGAH)	Dana Transfer Umum-Dana Alokasi Umum			BPSDMD Provinsi Sulawesi Tengah			Badan Pengembangan Sumber Daya Manusia Daerah Provinsi Sulawesi Tengah

NO	KODE	URUSAN/BIDANG URUSAN/PROGRAM/KEGIATAN/ SUB KEGIATAN	INDIKATOR PROGRAM/KEGIATAN/SUB KEGIATAN	Target Akhir Periode RPJMD	REALISASI CAPAIAN RKPD TAHUN 2022	PRAKIRAAN CAPAIAN TARGET RKPD TAHUN 2023	CAPAIAN KINERJA DAN KERANGKA PENDANAAN					KELOMPOK SASARAN	PRAKIRAAN MAJU RENCANA TAHUN 2025		PERANGKAT DAERAH PENANGGUNG JAWAB		
							TARGET 2024	PAGU INDIKATIF (Rp)	LOKASI	SUMBER DANA	PRIORITAS		TARGET	PAGU INDIKATIF (Rp)			
											NASIONAL					DAERAH	
1	2	3	4	5	6	7	8	9	10	11	12	13	14	15	16	17	
	5.04.01.1.09.0010	Pemeliharaan/Rehabilitasi Sarana dan Prasarana Gedung Kantor atau Bangunan Lainnya	Jumlah Sarana dan Prasarana Gedung Kantor atau Bangunan Lainnya yang Dipelihara/Direhabilitasi (Unit)					217.000.000,00			Meningkatkan Sumber Daya Manusia Yang Berkualitas Dan Berdaya Saing					-	Badan Pengembangan Sumber Daya Manusia Daerah Provinsi Sulawesi Tengah
			Belanja Jasa Konsultasi Pengawasan Rekayasa Jasa Pengawas Pekerjaan Kontruksi Bangunan Gedung (Tahun)				1	10.000.000,00	(Jl. S. Parman, No. 67, Palu, SULAWESI TENGAH)	Dana Transfer Umum-Dana Alokasi Umum			BPSDMD Provinsi Sulawesi Tengah				Badan Pengembangan Sumber Daya Manusia Daerah Provinsi Sulawesi Tengah
			Belanja Pemeliharaan Bangunan Gedung Bangunan Gedung Tempat Kerja - Bangunan Gedung Kantor (Tahun)				1	200.000.000,00	(Jl. S. Parman, No. 67, Palu, SULAWESI TENGAH)	Dana Transfer Umum-Dana Alokasi Umum			BPSDMD Provinsi Sulawesi Tengah				Badan Pengembangan Sumber Daya Manusia Daerah Provinsi Sulawesi Tengah
			Belanja Jasa Konsultasi Perencanaan Arsitektur Jasa Nasihat dan Pra Design Arsitektural (Tahun)				1	7.000.000,00	(Jl. S. Parman, No. 67, Palu, SULAWESI TENGAH)	Dana Transfer Umum-Dana Alokasi Umum			BPSDMD Provinsi Sulawesi Tengah				Badan Pengembangan Sumber Daya Manusia Daerah Provinsi Sulawesi Tengah
2.	5.04.02	PROGRAM PENGEMBANGAN SUMBER DAYA MANUSIA	Persentase Pemenuhan Kompetensi ASN Provinsi Sulawesi Tengah (%)				25,3	11.174.568.872,00			Meningkatkan Sumber Daya Manusia Yang Berkualitas Dan Berdaya Saing					-	Badan Pengembangan Sumber Daya Manusia Daerah Provinsi Sulawesi Tengah
	5.04.02.1.01	Pengembangan Kompetensi Teknis						3.624.415.600,00			Meningkatkan Sumber Daya Manusia Yang Berkualitas Dan Berdaya Saing						
	5.04.02.1.01.0003	Penyelenggaraan Pengembangan Kompetensi Teknis Umum, Inti, dan Pilihan bagi Jabatan Administrasi Penyelenggara Urusan Pemerintahan Konkuren, Perangkat Daerah Penunjang, dan Urusan Pemerintahan Umum	Jumlah ASN yang Mengikuti Pengembangan Kompetensi (Orang)					3.471.967.600,00			Meningkatkan Sumber Daya Manusia Yang Berkualitas Dan Berdaya Saing						Badan Pengembangan Sumber Daya Manusia Daerah Provinsi Sulawesi Tengah

NO	KODE	URUSAN/BIDANG URUSAN/PROGRAM/KEGIATAN/ SUB KEGIATAN	INDIKATOR PROGRAM/KEGIATAN/SUB KEGIATAN	Target Akhir Periode RPJMD	REALISASI CAPAIAN RKPD TAHUN 2022	PRAKIRAAN CAPAIAN TARGET RKPD TAHUN 2023	CAPAIAN KINERJA DAN KERANGKA PENDANAAN						KELOMPOK SASARAN	PRAKIRAAN MAJU RENCANA TAHUN 2025		PERANGKAT DAERAH PENANGGUNG JAWAB
							TARGET 2024	PAGU INDIKATIF (Rp)	LOKASI	SUMBER DANA	PRIORITAS			TARGET	PAGU INDIKATIF (Rp)	
											NASIONAL	DAERAH				
1	2	3	4	5	6	7	8	9	10	11	12	13	14	15	16	17
			<i>Belanja Alat/Bahan untuk Kegiatan Kantor - Bahan Cetak (Laporan / Dokumen)</i>				1	83.701.350,00	<i>(Jl. S. Parman, No. 67, Palu, SULAWESI TENGAH)</i>	<i>Dana Transfer Umum-Dana Alokasi Umum</i>			<i>BPSDMD Provinsi Sulawesi Tengah</i>			<i>Badan Pengembangan Sumber Daya Manusia Daerah Provinsi Sulawesi Tengah</i>
			<i>Belanja Jasa Tenaga Ahli (Laporan / Dokumen)</i>				1	808.600.000,00	<i>(Jl. S. Parman, No. 67, Palu, SULAWESI TENGAH)</i>	<i>Dana Transfer Umum-Dana Alokasi Umum</i>			<i>BPSDMD Provinsi Sulawesi Tengah</i>			<i>Badan Pengembangan Sumber Daya Manusia Daerah Provinsi Sulawesi Tengah</i>
			<i>Belanja Perjalanan Dinas Biasa (Laporan / Dokumen)</i>				1	248.808.000,00	<i>(Jl. S. Parman, No. 67, Palu, SULAWESI TENGAH)</i>	<i>Dana Transfer Umum-Dana Alokasi Umum</i>			<i>BPSDMD Provinsi Sulawesi Tengah</i>			<i>Badan Pengembangan Sumber Daya Manusia Daerah Provinsi Sulawesi Tengah</i>
			<i>Belanja Makanan dan Minuman Jamuan Tamu (Laporan / Dokumen)</i>				1	31.570.000,00	<i>(Jl. S. Parman, No. 67, Palu, SULAWESI TENGAH)</i>	<i>Dana Transfer Umum-Dana Alokasi Umum</i>			<i>BPSDMD Provinsi Sulawesi Tengah</i>			<i>Badan Pengembangan Sumber Daya Manusia Daerah Provinsi Sulawesi Tengah</i>
			<i>Belanja Kawat/Faksimili/Internet/TV Berlangganan (Laporan / Dokumen)</i>				1	38.750.000,00	<i>(Jl. S. Parman, No. 67, Palu, SULAWESI TENGAH)</i>	<i>Dana Transfer Umum-Dana Alokasi Umum</i>			<i>BPSDMD Provinsi Sulawesi Tengah</i>			<i>Badan Pengembangan Sumber Daya Manusia Daerah Provinsi Sulawesi Tengah</i>
			<i>Belanja Perjalanan Dinas Paket Meeting Dalam Kota (Laporan / Dokumen)</i>				1	204.000.000,00	<i>(Jl. S. Parman, No. 67, Palu, SULAWESI TENGAH)</i>	<i>Dana Transfer Umum-Dana Alokasi Umum</i>			<i>BPSDMD Provinsi Sulawesi Tengah</i>			<i>Badan Pengembangan Sumber Daya Manusia Daerah Provinsi Sulawesi Tengah</i>
			<i>Honorarium Narasumber atau Pembahas, Moderator, Pembawa Acara dan Panitia (Laporan / Dokumen)</i>				1	849.110.000,00	<i>(Jl. S. Parman, No. 67, Palu, SULAWESI TENGAH)</i>	<i>Dana Transfer Umum-Dana Alokasi Umum</i>			<i>BPSDMD Provinsi Sulawesi Tengah</i>			<i>Badan Pengembangan Sumber Daya Manusia Daerah Provinsi Sulawesi Tengah</i>
			<i>Belanja Alat/Bahan untuk Kegiatan Kantor Bahan Komputer (Laporan / Dokumen)</i>				1	12.875.250,00	<i>(Jl. S. Parman, No. 67, Palu, SULAWESI TENGAH)</i>	<i>Dana Transfer Umum-Dana Alokasi Umum</i>			<i>BPSDMD Provinsi Sulawesi Tengah</i>			<i>Badan Pengembangan Sumber Daya Manusia Daerah Provinsi Sulawesi Tengah</i>
			<i>Belanja Alat/Bahan untuk Kegiatan Kantor - Alat Tulis Kantor (Laporan / Dokumen)</i>				1	103.103.000,00	<i>(Jl. S. Parman, No. 67, Palu, SULAWESI TENGAH)</i>	<i>Dana Transfer Umum-Dana Alokasi Umum</i>			<i>BPSDMD Provinsi Sulawesi Tengah</i>			<i>Badan Pengembangan Sumber Daya Manusia Daerah Provinsi Sulawesi Tengah</i>
			<i>Belanja Makanan dan Minuman Rapat (Laporan / Dokumen)</i>				1	1.091.450.000,00	<i>(Jl. S. Parman, No. 67, Palu, SULAWESI TENGAH)</i>	<i>Dana Transfer Umum-Dana Alokasi Umum</i>			<i>BPSDMD Provinsi Sulawesi Tengah</i>			<i>Badan Pengembangan Sumber Daya Manusia Daerah Provinsi Sulawesi Tengah</i>

NO	KODE	URUSAN/BIDANG URUSAN/PROGRAM/KEGIATAN/ SUB KEGIATAN	INDIKATOR PROGRAM/KEGIATAN/SUB KEGIATAN	Target Akhir Periode RPJMD	REALISASI CAPAIAN RKPD TAHUN 2022	PRAKIRAAN CAPAIAN TARGET RKPD TAHUN 2023	CAPAIAN KINERJA DAN KERANGKA PENDANAAN					KELOMPOK SASARAN	PRAKIRAAN MAJU RENCANA TAHUN 2025		PERANGKAT DAERAH PENANGGUNG JAWAB	
							TARGET 2024	PAGU INDIKATIF (Rp)	LOKASI	SUMBER DANA	PRIORITAS		TARGET	PAGU INDIKATIF (Rp)		
											NASIONAL					DAERAH
1	2	3	4	5	6	7	8	9	10	11	12	13	14	15	16	17
	5.04.02.1.01.0004	Pembinaan, Pengoordinasian, Fasilitasi, Pemantauan, Evaluasi, dan Pelaporan Pengembangan Kompetensi Teknis/umum, Inti, dan Pilihan bagi Jabatan Administrasi Penyelenggara Urusan Pemerintahan Konkuren, Perangkat Daerah Penunjang, dan Urusan Pemerintahan Umum						152.448.000,00			Meningkatkan Sumber Daya Manusia Yang Berkualitas Dan Berdaya Saing					
		<i>Jumlah Dokumen Hasil Pembinaan, Pengoordinasian, Fasilitasi, Pemantauan, Evaluasi, dan Pelaporan Pengembangan Kompetensi (Dokumen)</i>														
		<i>Honorarium Tim Pelaksana Kegiatan dan Sekretariat Tim Pelaksana Kegiatan (Dokumen)</i>					1	21.600.000,00	(Jl. S. Parman, No. 67, Palu, SULAWESI TENGAH)	Dana Transfer Umum-Dana Alokasi Umum			BPSDMD Provinsi Sulawesi Tengah			Badan Pengembangan Sumber Daya Manusia Daerah Provinsi Sulawesi Tengah
		<i>Belanja Perjalanan Dinas Dalam Kota (Dokumen)</i>					1	13.500.000,00	(Jl. S. Parman, No. 67, Palu, SULAWESI TENGAH)	Dana Transfer Umum-Dana Alokasi Umum			BPSDMD Provinsi Sulawesi Tengah			Badan Pengembangan Sumber Daya Manusia Daerah Provinsi Sulawesi Tengah
		<i>Belanja Perjalanan Dinas Biasa (Dokumen)</i>					1	117.348.000,00	(Jl. S. Parman, No. 67, Palu, SULAWESI TENGAH)	Dana Transfer Umum-Dana Alokasi Umum			BPSDMD Provinsi Sulawesi Tengah			Badan Pengembangan Sumber Daya Manusia Daerah Provinsi Sulawesi Tengah
	5.04.02.1.02	Sertifikasi, Kelembagaan, Pengembangan Kompetensi Manajerial dan Fungsional						7.550.153.272,00			Meningkatkan Sumber Daya Manusia Yang Berkualitas Dan Berdaya Saing					
	5.04.02.1.02.0001	Penyusunan Kebijakan Teknis dan Rencana Sertifikasi Kompetensi, Pengelolaan Kelembagaan, Tenaga Pengembang Kompetensi, Sumber Belajar, Kerjasama, Pengembangan Kompetensi Pimpinan Daerah, Jabatan Pimpinan Tinggi, Kepemimpinan dan Prajabatan, serta Jabatan Fungsional						128.584.700,00			Meningkatkan Sumber Daya Manusia Yang Berkualitas Dan Berdaya Saing					
		<i>Jumlah Kebijakan Teknis dan Rencana Sertifikasi Kompetensi, Pengelolaan Kelembagaan, dan Pengembangan Kompetensi, (Dokumen)</i>														
		<i>Belanja Makanan dan Minuman Rapat (Dokumen)</i>					1	5.600.000,00	(Jl. S. Parman, No. 67 Palu, SULAWESI TENGAH)	Dana Transfer Umum-Dana Alokasi Umum			BPSDMD Provinsi Sulawesi Tengah			Badan Pengembangan Sumber Daya Manusia Daerah Provinsi Sulawesi Tengah
		<i>Honorarium Narasumber atau Pembahas, Moderator, Pembawa Acara dan Panitia (Dokumen)</i>					1	121.500.000,00	(Jl. S. Parman, No. 67 Palu, SULAWESI TENGAH)	Dana Transfer Umum-Dana Alokasi Umum			BPSDMD Provinsi Sulawesi Tengah			Badan Pengembangan Sumber Daya Manusia Daerah Provinsi Sulawesi Tengah

NO	KODE	URUSAN/BIDANG URUSAN/PROGRAM/KEGIATAN/ SUB KEGIATAN	INDIKATOR PROGRAM/KEGIATAN/SUB KEGIATAN	Target Akhir Periode RPJMD	REALISASI CAPAIAN RKPD TAHUN 2022	PRAKIRAAN CAPAIAN TARGET RKPD TAHUN 2023	CAPAIAN KINERJA DAN KERANGKA PENDANAAN						KELOMPOK SASARAN	PRAKIRAAN MAJU RENCANA TAHUN 2025		PERANGKAT DAERAH PENANGGUNG JAWAB
							TARGET 2024	PAGU INDIKATIF (Rp)	LOKASI	SUMBER DANA	PRIORITAS			TARGET	PAGU INDIKATIF (Rp)	
											NASIONAL	DAERAH				
1	2	3	4	5	6	7	8	9	10	11	12	13	14	15	16	17
			Honorarium Narasumber atau Pembahas, Moderator, Pembawa Acara dan Panitia (Kegiatan)				1	13.750.000,00	(Jl. S. Parman, No. 67 Palu, SULAWESI TENGAH)	Dana Transfer Umum-Dana Alokasi Umum			BPSDMD Provinsi Sulawesi Tengah			Badan Pengembangan Sumber Daya Manusia Daerah Provinsi Sulawesi Tengah
			Belanja Alat/Bahan untuk Kegiatan Kantor Bahan Cetak (Kegiatan)				1	10.180.100,00	(Jl. S. Parman, No. 67 Palu, SULAWESI TENGAH)	Dana Transfer Umum-Dana Alokasi Umum			BPSDMD Provinsi Sulawesi Tengah			Badan Pengembangan Sumber Daya Manusia Daerah Provinsi Sulawesi Tengah
			Belanja Alat/Bahan untuk Kegiatan Kantor Alat Tulis Kantor (Kegiatan)				1	9.172.400,00	(Jl. S. Parman, No. 67 Palu, SULAWESI TENGAH)	Dana Transfer Umum-Dana Alokasi Umum			BPSDMD Provinsi Sulawesi Tengah			Badan Pengembangan Sumber Daya Manusia Daerah Provinsi Sulawesi Tengah
			Belanja Jasa Tenaga Ahli (Kegiatan)				1	22.400.000,00	(Jl. S. Parman, No. 67 Palu, SULAWESI TENGAH)	Dana Transfer Umum-Dana Alokasi Umum			BPSDMD Provinsi Sulawesi Tengah			Badan Pengembangan Sumber Daya Manusia Daerah Provinsi Sulawesi Tengah
			Belanja Makanan dan Minuman Rapat (Kegiatan)				1	16.800.000,00	(Jl. S. Parman, No. 67 Palu, SULAWESI TENGAH)	Dana Transfer Umum-Dana Alokasi Umum			BPSDMD Provinsi Sulawesi Tengah			Badan Pengembangan Sumber Daya Manusia Daerah Provinsi Sulawesi Tengah
			Belanja Alat/Bahan untuk Kegiatan Kantor Kertas dan Cover (Kegiatan)				1	1.020.900,00	(Jl. S. Parman, No. 67 Palu, SULAWESI TENGAH)	Dana Transfer Umum-Dana Alokasi Umum			BPSDMD Provinsi Sulawesi Tengah			Badan Pengembangan Sumber Daya Manusia Daerah Provinsi Sulawesi Tengah
			Belanja Perjalanan Dinas Biasa (Kegiatan)				1	140.324.522,00	(Jl. S. Parman, No. 67 Palu, SULAWESI TENGAH)	Dana Transfer Umum-Dana Alokasi Umum			BPSDMD Provinsi Sulawesi Tengah			Badan Pengembangan Sumber Daya Manusia Daerah Provinsi Sulawesi Tengah
	5.04.02.1.02.0004	Pengelolaan Kelembagaan, Tenaga Pengembang Kompetensi, dan Sumber Belajar						192.079.200,00				Meningkatkan Sumber Daya Manusia Yang Berkualitas Dan Berdaya Saing			-	
			Jumlah Laporan Pengelolaan Kelembagaan, Tenaga Pengembang Kompetensi, dan Sumber Belajar (Laporan)													Badan Pengembangan Sumber Daya Manusia Daerah Provinsi Sulawesi Tengah
			Belanja Alat/Bahan untuk Kegiatan Kantor Alat Tulis Kantor (Laporan)				1	3.942.350,00	(Jl. S. Parman, No. 67 Palu, SULAWESI TENGAH)	Dana Transfer Umum-Dana Alokasi Umum			BPSDMD Provinsi Sulawesi Tengah			Badan Pengembangan Sumber Daya Manusia Daerah Provinsi Sulawesi Tengah

NO	KODE	URUSAN/BIDANG URUSAN/PROGRAM/KEGIATAN/ SUB KEGIATAN	INDIKATOR PROGRAM/KEGIATAN/SUB KEGIATAN	Target Akhir Periode RPJMD	REALISASI CAPAIAN RKPD TAHUN 2022	PRAKIRAAN CAPAIAN TARGET RKPD TAHUN 2023	CAPAIAN KINERJA DAN KERANGKA PENDANAAN						KELOMPOK SASARAN	PRAKIRAAN MAJU RENCANA TAHUN 2025		PERANGKAT DAERAH PENANGGUNG JAWAB
							TARGET 2024	PAGU INDIKATIF (Rp)	LOKASI	SUMBER DANA	PRIORITAS			TARGET	PAGU INDIKATIF (Rp)	
											NASIONAL	DAERAH				
1	2	3	4	5	6	7	8	9	10	11	12	13	14	15	16	17
			Honorarium Tim Pelaksana Kegiatan dan Sekretariat Tim Pelaksana Kegiatan (Laporan)				1	26.220.000,00	(Jl. S. Parman, No. 67 Palu, SULAWESI TENGAH)	Dana Transfer Umum-Dana Alokasi Umum			BPSDMD Provinsi Sulawesi Tengah			Badan Pengembangan Sumber Daya Manusia Daerah Provinsi Sulawesi Tengah
			Belanja Jasa Tenaga Ahli (Laporan)				1	23.200.000,00	(Jl. S. Parman, No. 67 Palu, SULAWESI TENGAH)	Dana Transfer Umum-Dana Alokasi Umum			BPSDMD Provinsi Sulawesi Tengah			Badan Pengembangan Sumber Daya Manusia Daerah Provinsi Sulawesi Tengah
			Belanja Alat/Bahan untuk Kegiatan Kantor Bahan Cetak (Laporan)				1	6.128.850,00	(Jl. S. Parman, No. 67 Palu, SULAWESI TENGAH)	Dana Transfer Umum-Dana Alokasi Umum			BPSDMD Provinsi Sulawesi Tengah			Badan Pengembangan Sumber Daya Manusia Daerah Provinsi Sulawesi Tengah
			Belanja Jasa Kontribusi Asosiasi (Laporan)				1	19.500.000,00	(Jl. S. Parman, No. 67 Palu, SULAWESI TENGAH)	Dana Transfer Umum-Dana Alokasi Umum			BPSDMD Provinsi Sulawesi Tengah			Badan Pengembangan Sumber Daya Manusia Daerah Provinsi Sulawesi Tengah
			Belanja Makanan dan Minuman Rapat (Laporan)				1	15.600.000,00	(Jl. S. Parman, No. 67 Palu, SULAWESI TENGAH)	Dana Transfer Umum-Dana Alokasi Umum			BPSDMD Provinsi Sulawesi Tengah			Badan Pengembangan Sumber Daya Manusia Daerah Provinsi Sulawesi Tengah
			Belanja Perjalanan Dinas Biasa (Laporan)				1	97.488.000,00	(Jl. S. Parman, No. 67 Palu, SULAWESI TENGAH)	Dana Transfer Umum-Dana Alokasi Umum			BPSDMD Provinsi Sulawesi Tengah			Badan Pengembangan Sumber Daya Manusia Daerah Provinsi Sulawesi Tengah
	5.04.02.1.02.0005	Pelaksanaan Kerja Sama Antar Lembaga						78.935.950,00			Meningkatkan Sumber Daya Manusia Yang Berkualitas Dan Berdaya Saing					
			Jumlah Dokumen Pelaksanaan Kerja Sama Antar Lembaga (Dokumen)													Badan Pengembangan Sumber Daya Manusia Daerah Provinsi Sulawesi Tengah
			Belanja Perjalanan Dinas Biasa (Laporan / Dokumen)				1	71.786.000,00	(Jl. S. Parman, No. 67 Palu, SULAWESI TENGAH)	Dana Transfer Umum-Dana Alokasi Umum			BPSDMD Provinsi Sulawesi Tengah			Badan Pengembangan Sumber Daya Manusia Daerah Provinsi Sulawesi Tengah
			Belanja Alat/Bahan untuk Kegiatan Kantor Bahan Cetak (Laporan / Dokumen)				1	2.749.950,00	(Jl. S. Parman, No. 67 Palu, SULAWESI TENGAH)	Dana Transfer Umum-Dana Alokasi Umum			BPSDMD Provinsi Sulawesi Tengah			Badan Pengembangan Sumber Daya Manusia Daerah Provinsi Sulawesi Tengah

NO	KODE	URUSAN/BIDANG URUSAN/PROGRAM/KEGIATAN/ SUB KEGIATAN	INDIKATOR PROGRAM/KEGIATAN/SUB KEGIATAN	Target Akhir Periode RPJMD	REALISASI CAPAIAN RKPD TAHUN 2022	PRAKIRAAN CAPAIAN TARGET RKPD TAHUN 2023	CAPAIAN KINERJA DAN KERANGKA PENDANAAN						KELOMPOK SASARAN	PRAKIRAAN MAJU RENCANA TAHUN 2025		PERANGKAT DAERAH PENANGGUNG JAWAB
							TARGET 2024	PAGU INDIKATIF (Rp)	LOKASI	SUMBER DANA	PRIORITAS			TARGET	PAGU INDIKATIF (Rp)	
											NASIONAL	DAERAH				
1	2	3	4	5	6	7	8	9	10	11	12	13	14	15	16	17
			<i>Belanja Sewa Kendaraan Bermotor Penumpang (Laporan / Dokumen)</i>				1	100.800.000,00	<i>(Jl. S. Parman, No. 67 Palu, SULAWESI TENGAH)</i>	<i>Dana Transfer Umum-Dana Alokasi Umum</i>			<i>BPSDMD Provinsi Sulawesi Tengah</i>			<i>Badan Pengembangan Sumber Daya Manusia Daerah Provinsi Sulawesi Tengah</i>
			<i>Belanja Jasa Penyelenggaraan Acara (Laporan / Dokumen)</i>				1	14.050.000,00	<i>(Jl. S. Parman, No. 67 Palu, SULAWESI TENGAH)</i>	<i>Dana Transfer Umum-Dana Alokasi Umum</i>			<i>BPSDMD Provinsi Sulawesi Tengah</i>			<i>Badan Pengembangan Sumber Daya Manusia Daerah Provinsi Sulawesi Tengah</i>
			<i>Belanja Alat/Bahan untuk Kegiatan Kantor Bahan Cetak (Laporan / Dokumen)</i>				1	61.120.150,00	<i>(Jl. S. Parman, No. 67 Palu, SULAWESI TENGAH)</i>	<i>Dana Transfer Umum-Dana Alokasi Umum</i>			<i>BPSDMD Provinsi Sulawesi Tengah</i>			<i>Badan Pengembangan Sumber Daya Manusia Daerah Provinsi Sulawesi Tengah</i>
			<i>Belanja Perjalanan Dinas Biasa (Laporan / Dokumen)</i>				1	3.688.079.750,00	<i>(Jl. S. Parman, No. 67 Palu, SULAWESI TENGAH)</i>	<i>Dana Transfer Umum-Dana Alokasi Umum</i>			<i>BPSDMD Provinsi Sulawesi Tengah</i>			<i>Badan Pengembangan Sumber Daya Manusia Daerah Provinsi Sulawesi Tengah</i>
			<i>Honorarium Narasumber atau Pembahas, Moderator, Pembawa Acara dan Panitia (Laporan / Dokumen)</i>				1	158.750.000,00	<i>(Jl. S. Parman, No. 67 Palu, SULAWESI TENGAH)</i>	<i>Dana Transfer Umum-Dana Alokasi Umum</i>			<i>BPSDMD Provinsi Sulawesi Tengah</i>			<i>Badan Pengembangan Sumber Daya Manusia Daerah Provinsi Sulawesi Tengah</i>
			<i>Belanja Jasa Kontribusi Asosiasi (Laporan / Dokumen)</i>				1	242.088.000,00	<i>(Jl. S. Parman, No. 67 Palu, SULAWESI TENGAH)</i>	<i>Dana Transfer Umum-Dana Alokasi Umum</i>			<i>BPSDMD Provinsi Sulawesi Tengah</i>			<i>Badan Pengembangan Sumber Daya Manusia Daerah Provinsi Sulawesi Tengah</i>
			<i>Honorarium Tim Pelaksana Kegiatan dan Sekretariat Tim Pelaksana Kegiatan (Laporan / Dokumen)</i>				1	5.850.000,00	<i>(Jl. S. Parman, No. 67 Palu, SULAWESI TENGAH)</i>	<i>Dana Transfer Umum-Dana Alokasi Umum</i>			<i>BPSDMD Provinsi Sulawesi Tengah</i>			<i>Badan Pengembangan Sumber Daya Manusia Daerah Provinsi Sulawesi Tengah</i>
			<i>Belanja Alat/Bahan untuk Kegiatan Kantor Alat Tulis Kantor (Laporan / Dokumen)</i>				1	33.952.100,00	<i>(Jl. S. Parman, No. 67 Palu, SULAWESI TENGAH)</i>	<i>Dana Transfer Umum-Dana Alokasi Umum</i>			<i>BPSDMD Provinsi Sulawesi Tengah</i>			<i>Badan Pengembangan Sumber Daya Manusia Daerah Provinsi Sulawesi Tengah</i>
			<i>Belanja Makanan dan Minuman Rapat (Laporan / Dokumen)</i>				1	1.179.410.000,00	<i>(Jl. S. Parman, No. 67 Palu, SULAWESI TENGAH)</i>	<i>Dana Transfer Umum-Dana Alokasi Umum</i>			<i>BPSDMD Provinsi Sulawesi Tengah</i>			<i>Badan Pengembangan Sumber Daya Manusia Daerah Provinsi Sulawesi Tengah</i>
			<i>Belanja Kawat/Faksimili/Internet/TV Berlangganan (Laporan / Dokumen)</i>				1	24.600.000,00	<i>(Jl. S. Parman, No. 67 Palu, SULAWESI TENGAH)</i>	<i>Dana Transfer Umum-Dana Alokasi Umum</i>			<i>BPSDMD Provinsi Sulawesi Tengah</i>			<i>Badan Pengembangan Sumber Daya Manusia Daerah Provinsi Sulawesi Tengah</i>

NO	KODE	URUSAN/BIDANG URUSAN/PROGRAM/KEGIATAN/ SUB KEGIATAN	INDIKATOR PROGRAM/KEGIATAN/SUB KEGIATAN	Target Akhir Periode RPJMD	REALISASI CAPAIAN RKPD TAHUN 2022	PRAKIRAAN CAPAIAN TARGET RKPD TAHUN 2023	CAPAIAN KINERJA DAN KERANGKA PENDANAAN						KELOMPOK SASARAN	PRAKIRAAN MAJU RENCANA TAHUN 2025		PERANGKAT DAERAH PENANGGUNG JAWAB			
							TARGET 2024	PAGU INDIKATIF (Rp)	LOKASI	SUMBER DANA	PRIORITAS			TARGET	PAGU INDIKATIF (Rp)				
											NASIONAL	DAERAH							
1	2	3	4	5	6	7	8	9	10	11	12	13	14	15	16	17			
5.05.01.1.01.0002	5.05.01.1.01.0002	Koordinasi dan Penyusunan Dokumen RKA- SKPD	Jumlah Dokumen Perencanaan Perangkat Daerah (Dokumen)													Badan Riset dan Inovasi Daerah Provinsi Sulawesi Tengah			
			ATK, Fotocopy (Dokumen)				2	20.000.050,00	(Kota Palu, Kantor BPPID, SULAWESI TENGAH)	PENDAPATAN ASLI DAERAH (PAD)				BRIDA			Badan Riset dan Inovasi Daerah Provinsi Sulawesi Tengah		
			Makan Minum (Dokumen)				1	30.000.000,00	(Kota Palu, SULAWESI TENGAH)	PENDAPATAN ASLI DAERAH (PAD)				BRIDA			Badan Riset dan Inovasi Daerah Provinsi Sulawesi Tengah		
			Perjalanan Dinas (Dokumen)				1	300.000.000,00	(Kota Palu, SULAWESI TENGAH)	PENDAPATAN ASLI DAERAH (PAD)				Brida			Badan Riset dan Inovasi Daerah Provinsi Sulawesi Tengah		
											350.004.250,00								
			Jumlah Dokumen RKA-SKPD dan Laporan Hasil Koordinasi Penyusunan Dokumen RKA-SKPD (Dokumen)																Badan Riset dan Inovasi Daerah Provinsi Sulawesi Tengah
			Perjalanan Dinas (Dokumen)				1	300.000.000,00	(Kota Palu, SULAWESI TENGAH)	PENDAPATAN ASLI DAERAH (PAD)					BRIDA			Badan Riset dan Inovasi Daerah Provinsi Sulawesi Tengah	
			ATK,fotocopy (Dokumen)				1	20.004.250,00	(Kota Palu, SULAWESI TENGAH)	PENDAPATAN ASLI DAERAH (PAD)					BRIDA			Badan Riset dan Inovasi Daerah Provinsi Sulawesi Tengah	
			Makan Minum (Dokumen)				1	30.000.000,00	(Kota palu, SULAWESI TENGAH)	PENDAPATAN ASLI DAERAH (PAD)					BRIDA			Badan Riset dan Inovasi Daerah Provinsi Sulawesi Tengah	
											45.000.250,00								
			Jumlah Laporan Capaian Kinerja dan Ikhtisar Realisasi Kinerja SKPD dan Laporan Hasil Koordinasi Penyusunan Laporan Capaian Kinerja dan Ikhtisar Realisasi Kinerja SKPD (Laporan)																Badan Riset dan Inovasi Daerah Provinsi Sulawesi Tengah
			Makan Minum (Dokumen)				1	30.000.000,00	(Kota palu, SULAWESI TENGAH)	PENDAPATAN ASLI DAERAH (PAD)					BRIDA			Badan Riset dan Inovasi Daerah Provinsi Sulawesi Tengah	
ATK,Fotocopy (Dokumen)				1	15.000.250,00	(Kota Palu, SULAWESI TENGAH)	PENDAPATAN ASLI DAERAH (PAD)					BRIDA			Badan Riset dan Inovasi Daerah Provinsi Sulawesi Tengah				
5.05.01.1.01.0007	5.05.01.1.01.0007	Evaluasi Kinerja Perangkat Daerah	Jumlah Laporan Evaluasi Kinerja Perangkat Daerah (Laporan)													Badan Riset dan Inovasi Daerah Provinsi Sulawesi Tengah			
			Makan minum (Dokumen)				1	10.859.200,00	(Kota Palu, SULAWESI TENGAH)	PENDAPATAN ASLI DAERAH (PAD)				BRIDA			Badan Riset dan Inovasi Daerah Provinsi Sulawesi Tengah		
											25.859.200,00								

NO	KODE	URUSAN/BIDANG URUSAN/PROGRAM/KEGIATAN/ SUB KEGIATAN	INDIKATOR PROGRAM/KEGIATAN/SUB KEGIATAN	Target Akhir Periode RPJMD	REALISASI CAPAIAN RKPD TAHUN 2022	PRAKIRAAN CAPAIAN TARGET RKPD TAHUN 2023	CAPAIAN KINERJA DAN KERANGKA PENDANAAN					KELOMPOK SASARAN	PRAKIRAAN MAJU RENCANA TAHUN 2025		PERANGKAT DAERAH PENANGGUNG JAWAB	
							TARGET 2024	PAGU INDIKATIF (Rp)	LOKASI	SUMBER DANA	PRIORITAS		TARGET	PAGU INDIKATIF (Rp)		
											NASIONAL					DAERAH
1	2	3	4	5	6	7	8	9	10	11	12	13	14	15	16	17
			ATK, Fotocopy (Dokumen)				1	15.000.000,00	(Kota Palu, SULAWESI TENGAH)	PENDAPATAN ASLI DAERAH (PAD)			BRIDA			Badan Riset dan Inovasi Daerah Provinsi Sulawesi Tengah
	5.05.01.1.02	Administrasi Keuangan Perangkat Daerah	Presentase Realisasi Keuangan (Dokumen)				1	8.685.169.457,00	(BRIDA Prov Sulteng, KOTA PALU)			Percepatan Reformasi Birokrasi		0		Badan Riset dan Inovasi Daerah Provinsi Sulawesi Tengah
	5.05.01.1.02.0001	Penyediaan Gaji dan Tunjangan ASN	Jumlah Orang yang Menerima Gaji dan Tunjangan ASN (Orang/ Bulan)					7.381.889.407,00								Badan Riset dan Inovasi Daerah Provinsi Sulawesi Tengah
			Penyusunan Gaji dan Tunjangan ASN (Tahun)				1	7.381.889.407,00	(Kota Palu, Kantor BPPID, SULAWESI TENGAH)	PENDAPATAN ASLI DAERAH (PAD)			Belanja Gaji dan Tunjangan ASN			Badan Riset dan Inovasi Daerah Provinsi Sulawesi Tengah
			Belanja gaji dan tunjangan ASN (Dokumen)				1		(Kota Palu, SULAWESI TENGAH)	PENDAPATAN ASLI DAERAH (PAD)			BRIDA			Badan Riset dan Inovasi Daerah Provinsi Sulawesi Tengah
	5.05.01.1.02.0002	Penyediaan Administrasi Pelaksanaan Tugas ASN	Jumlah Dokumen Hasil Penyediaan Administrasi Pelaksanaan Tugas ASN (Dokumen)					1.153.280.000,00								Badan Riset dan Inovasi Daerah Provinsi Sulawesi Tengah
			Belanja Honorarium Penanggung Jawab Pengelola Keuangan (Dokumen)				1	8.160.000,00	(kota Palu, SULAWESI TENGAH)	PENDAPATAN ASLI DAERAH (PAD)			BRIDA			Badan Riset dan Inovasi Daerah Provinsi Sulawesi Tengah
			Belanja Makanan dan Minuman Rapat (Dokumen)				1	5.000.000,00	(kota palu, SULAWESI TENGAH)	PENDAPATAN ASLI DAERAH (PAD)			BRIDA			Badan Riset dan Inovasi Daerah Provinsi Sulawesi Tengah
			Belanja Jasa tenaga pelayanan umum (Dokumen)				1	1.102.620.000,00	(Kota Palu, SULAWESI TENGAH)	PENDAPATAN ASLI DAERAH (PAD)			BRIDA			Badan Riset dan Inovasi Daerah Provinsi Sulawesi Tengah
			Belanja Honorarium pengadaan barang dan jasa (Dokumen)				1	30.000.000,00	(Kota Palu, SULAWESI TENGAH)	PENDAPATAN ASLI DAERAH (PAD)			BRIDA			Badan Riset dan Inovasi Daerah Provinsi Sulawesi Tengah
			Belanja Iuran Jaminan dan Asuransi (Dokumen)				1	7.500.000,00	(Kota Palu, SULAWESI TENGAH)	PENDAPATAN ASLI DAERAH (PAD)			BRIDA			Badan Riset dan Inovasi Daerah Provinsi Sulawesi Tengah
	5.05.01.1.02.0005	Koordinasi dan Penyusunan Laporan Keuangan Akhir Tahun SKPD	Jumlah Laporan Keuangan Akhir Tahun SKPD dan Laporan Hasil Koordinasi Penyusunan Laporan Keuangan Akhir Tahun SKPD (Laporan)					150.000.050,00								Badan Riset dan Inovasi Daerah Provinsi Sulawesi Tengah

NO	KODE	URUSAN/BIDANG URUSAN/PROGRAM/KEGIATAN/ SUB KEGIATAN	INDIKATOR PROGRAM/KEGIATAN/SUB KEGIATAN	Target Akhir Periode RPJMD	REALISASI CAPAIAN RKPD TAHUN 2022	PRAKIRAAN CAPAIAN TARGET RKPD TAHUN 2023	CAPAIAN KINERJA DAN KERANGKA PENDANAAN						KELOMPOK SASARAN	PRAKIRAAN MAJU RENCANA TAHUN 2025		PERANGKAT DAERAH PENANGGUNG JAWAB		
							TARGET 2024	PAGU INDIKATIF (Rp)	LOKASI	SUMBER DANA	PRIORITAS			TARGET	PAGU INDIKATIF (Rp)			
											NASIONAL	DAERAH						
1	2	3	4	5	6	7	8	9	10	11	12	13	14	15	16	17		
5.05.01.1.05.0010	Sosialisasi Peraturan Perundang-Undangan	Jumlah Pegawai Berdasarkan Tugas dan Fungsi yang Mengikuti Pendidikan dan Pelatihan (Orang)														Badan Riset dan Inovasi Daerah Provinsi Sulawesi Tengah		
		Makan minum (Orang)					3	5.000.000,00	(Kota palu, SULAWESI TENGAH)	PENDAPATAN ASLI DAERAH (PAD)			BRIDA			Badan Riset dan Inovasi Daerah Provinsi Sulawesi Tengah		
		Perjalanan Dinas (Orang)					3	20.000.000,00	(Kota Palu, SULAWESI TENGAH)	PENDAPATAN ASLI DAERAH (PAD)			BRIDA			Badan Riset dan Inovasi Daerah Provinsi Sulawesi Tengah		
		ATK, fotocopy (Dokumen)					1	5.030.000,00	(Kota palu, SULAWESI TENGAH)	PENDAPATAN ASLI DAERAH (PAD)			BRIDA			Badan Riset dan Inovasi Daerah Provinsi Sulawesi Tengah		
									35.100.000,00								-	Badan Riset dan Inovasi Daerah Provinsi Sulawesi Tengah
		Jumlah Orang yang Mengikuti Sosialisasi Peraturan Perundang-Undangan (Orang)																Badan Riset dan Inovasi Daerah Provinsi Sulawesi Tengah
5.05.01.1.06.0001	Penyediaan Komponen Instalasi Listrik/Penerangan Bangunan Kantor	makan minum (Laporan)					1	20.000.000,00	(kota palu, SULAWESI TENGAH)	PENDAPATAN ASLI DAERAH (PAD)			BRIDA			Badan Riset dan Inovasi Daerah Provinsi Sulawesi Tengah		
		ATK, Fotocopy (Laporan / Dokumen)					1	15.100.000,00	(Kota Palu, SULAWESI TENGAH)	PENDAPATAN ASLI DAERAH (PAD)			BRIDA			Badan Riset dan Inovasi Daerah Provinsi Sulawesi Tengah		
5.05.01.1.06	Administrasi Umum Perangkat Daerah							340.381.480,00				Percepatan Reformasi Birokrasi				-	Badan Riset dan Inovasi Daerah Provinsi Sulawesi Tengah	
5.05.01.1.06.0002	Penyediaan Peralatan dan Perlengkapan Kantor	Jumlah Paket Komponen Instalasi Listrik/Penerangan Bangunan Kantor yang Disediakan (Paket)						12.502.833,00								Badan Riset dan Inovasi Daerah Provinsi Sulawesi Tengah		
		Belanja alat dan bahan kegiatan kantor/alat listrik (Paket)					1	12.502.833,00	(Kota Palu, SULAWESI TENGAH)	PENDAPATAN ASLI DAERAH (PAD)			BRIDA			Badan Riset dan Inovasi Daerah Provinsi Sulawesi Tengah		
5.05.01.1.06.0003	Penyediaan Peralatan Rumah Tangga	Jumlah Paket Peralatan dan Perlengkapan Kantor yang Disediakan (Paket)						75.997.447,00								Badan Riset dan Inovasi Daerah Provinsi Sulawesi Tengah		
		Belanja alat dan bahan untuk kegiatan kantor/alat tulis kantor (Paket)					1	75.997.447,00	(Kota Palu, SULAWESI TENGAH)	PENDAPATAN ASLI DAERAH (PAD)			BRIDA			Badan Riset dan Inovasi Daerah Provinsi Sulawesi Tengah		
5.05.01.1.06.0003	Penyediaan Peralatan Rumah Tangga							19.880.800,00								-	Badan Riset dan Inovasi Daerah Provinsi Sulawesi Tengah	

NO	KODE	URUSAN/BIDANG URUSAN/PROGRAM/KEGIATAN/ SUB KEGIATAN	INDIKATOR PROGRAM/KEGIATAN/SUB KEGIATAN	Target Akhir Periode RPJMD	REALISASI CAPAIAN RKPD TAHUN 2022	PRAKIRAAN CAPAIAN TARGET RKPD TAHUN 2023	CAPAIAN KINERJA DAN KERANGKA PENDANAAN						KELOMPOK SASARAN	PRAKIRAAN MAJU RENCANA TAHUN 2025		PERANGKAT DAERAH PENANGGUNG JAWAB	
							TARGET 2024	PAGU INDIKATIF (Rp)	LOKASI	SUMBER DANA	PRIORITAS			TARGET	PAGU INDIKATIF (Rp)		
											NASIONAL	DAERAH					
1	2	3	4	5	6	7	8	9	10	11	12	13	14	15	16	17	
5.05.01.1.06.0005	Penyediaan Barang Cetak dan Penggandaan	Jumlah Paket Peralatan Rumah Tangga yang Disediakan (Paket)	Belanja Alat dan Bahan untuk kegiatan Kantor-Alat dan bahan untuk Kegiatan kantor lainnya (Paket)				1	19.880.800,00	(Kota Palu, SULAWESI TENGAH)	PENDAPATAN ASLI DAERAH (PAD)			BRIDA			Badan Riset dan Inovasi Daerah Provinsi Sulawesi Tengah	
		Jumlah Paket Barang Cetak dan Penggandaan yang Disediakan (Paket)	Belanja Alat dan Bahan untuk kegiatan kantor- Bahan Cetak (Paket)					12.000.300,00									Badan Riset dan Inovasi Daerah Provinsi Sulawesi Tengah
5.05.01.1.06.0009	Penyelenggaraan Rapat Koordinasi dan Konsultasi SKPD	Jumlah Paket Barang Cetak dan Penggandaan yang Disediakan (Paket)	Belanja Alat dan Bahan untuk kegiatan kantor- Bahan Cetak (Paket)				1	12.000.300,00	(Kota Palu, SULAWESI TENGAH)	PENDAPATAN ASLI DAERAH (PAD)			BRIDA			Badan Riset dan Inovasi Daerah Provinsi Sulawesi Tengah	
		Jumlah Laporan Penyelenggaraan Rapat Koordinasi dan Konsultasi SKPD (Laporan)	ATK, Fotocopy (Laporan)					220.000.100,00									Badan Riset dan Inovasi Daerah Provinsi Sulawesi Tengah
		ATK, Fotocopy (Laporan)	makan Minum (Laporan)					1	20.000.100,00	(Kota Palu, SULAWESI TENGAH)	PENDAPATAN ASLI DAERAH (PAD)			BRIDA			Badan Riset dan Inovasi Daerah Provinsi Sulawesi Tengah
		makan Minum (Laporan)	Perjalanan Dinas (Laporan)					1	30.000.000,00	(Kota Palu, SULAWESI TENGAH)	PENDAPATAN ASLI DAERAH (PAD)			BRIDA			Badan Riset dan Inovasi Daerah Provinsi Sulawesi Tengah
		Perjalanan Dinas (Laporan)						1	170.000.000,00	(Kota Palu, SULAWESI TENGAH)	PENDAPATAN ASLI DAERAH (PAD)			BRIDA			Badan Riset dan Inovasi Daerah Provinsi Sulawesi Tengah
5.05.01.1.07	Pengadaan Barang Milik Daerah Penunjang Urusan Pemerintah Daerah	Jumlah Laporan Pengadaan Barang Milik Daerah Penunjang Urusan Pemerintah Daerah (Laporan)					1	1.081.999.180,00	(Kota Palu, BRIDA Prov Sulteng, SULAWESI TENGAH)					1		Badan Riset dan Inovasi Daerah Provinsi Sulawesi Tengah	
5.05.01.1.07.0010	Pengadaan Sarana dan Prasarana Gedung Kantor atau Bangunan Lainnya	Jumlah Unit Sarana dan Prasarana Gedung Kantor atau Bangunan Lainnya yang Disediakan (Unit)	Belanja Modal (Laporan / Dokumen)				1	1.081.999.180,00	(Kota Palu, SULAWESI TENGAH)	PENDAPATAN ASLI DAERAH (PAD)			BRIDA			Badan Riset dan Inovasi Daerah Provinsi Sulawesi Tengah	
								1.081.999.180,00								Badan Riset dan Inovasi Daerah Provinsi Sulawesi Tengah	
5.05.01.1.08	Penyediaan Jasa Penunjang Urusan Pemerintahan Daerah							305.630.000,00								Badan Riset dan Inovasi Daerah Provinsi Sulawesi Tengah	
												Percepatan Reformasi Birokrasi					

NO	KODE	URUSAN/BIDANG URUSAN/PROGRAM/KEGIATAN/ SUB KEGIATAN	INDIKATOR PROGRAM/KEGIATAN/SUB KEGIATAN	Target Akhir Periode RPJMD	REALISASI CAPAIAN RKPD TAHUN 2022	PRAKIRAAN CAPAIAN TARGET RKPD TAHUN 2023	CAPAIAN KINERJA DAN KERANGKA PENDANAAN					KELOMPOK SASARAN	PRAKIRAAN MAJU RENCANA TAHUN 2025		PERANGKAT DAERAH PENANGGUNG JAWAB		
							TARGET 2024	PAGU INDIKATIF (Rp)	LOKASI	SUMBER DANA	PRIORITAS		TARGET	PAGU INDIKATIF (Rp)			
											NASIONAL					DAERAH	
1	2	3	4	5	6	7	8	9	10	11	12	13	14	15	16	17	
5.05.01.1.08.0001	Penyediaan Jasa Surat Menyurat	Jumlah laporan Penyediaan Jasa Penunjang Urusan Pemerintahan Daerah (Laporan)				1			(Kota Palu, BRIDA Prov Sulteng, SULAWESI TENGAH)					1		Badan Riset dan Inovasi Daerah Provinsi Sulawesi Tengah	
		Jumlah Laporan Penyediaan Jasa Surat Menyurat (Laporan)						15.050.000,00									Badan Riset dan Inovasi Daerah Provinsi Sulawesi Tengah
5.05.01.1.08.0002	Penyediaan Jasa Komunikasi, Sumber Daya Air dan Listrik	Makan Minum Rapat (Laporan)				1		15.050.000,00	(Kota Palu, SULAWESI TENGAH)	PENDAPATAN ASLI DAERAH (PAD)			BRIDA			Badan Riset dan Inovasi Daerah Provinsi Sulawesi Tengah	
		Jumlah Laporan Penyediaan Jasa Komunikasi, Sumber Daya Air dan Listrik yang Disediakan (Laporan)						204.220.000,00									Badan Riset dan Inovasi Daerah Provinsi Sulawesi Tengah
		Tagihan Telfon (Bulan)				12		35.100.000,00	(Kota Palu, SULAWESI TENGAH)	PENDAPATAN ASLI DAERAH (PAD)			BRIDA				Badan Riset dan Inovasi Daerah Provinsi Sulawesi Tengah
5.05.01.1.08.0003	Penyediaan Jasa Komunikasi, Sumber Daya Air dan Listrik	Tagihan Listrik (Bulan)				12		169.120.000,00	(Kota Palu, SULAWESI TENGAH)	PENDAPATAN ASLI DAERAH (PAD)			BRIDA			Badan Riset dan Inovasi Daerah Provinsi Sulawesi Tengah	
		Jumlah Laporan Penyediaan Jasa Peralatan dan Perlengkapan Kantor yang Disediakan (Laporan)						14.160.000,00									Badan Riset dan Inovasi Daerah Provinsi Sulawesi Tengah
		Belanja Kawat/ Faksimili/ internet/TV Berlangganan (Paket)				1		10.000.000,00	(Kota palu, SULAWESI TENGAH)	PENDAPATAN ASLI DAERAH (PAD)			BRIDA				Badan Riset dan Inovasi Daerah Provinsi Sulawesi Tengah
5.05.01.1.08.0004	Penyediaan Jasa Peralatan dan Perlengkapan Kantor	Makan Minum Rapat (Paket)				1		4.160.000,00	(Kota Palu, SULAWESI TENGAH)	PENDAPATAN ASLI DAERAH (PAD)			BRIDA			Badan Riset dan Inovasi Daerah Provinsi Sulawesi Tengah	
		Jumlah Laporan Penyediaan Jasa Peralatan dan Perlengkapan Kantor yang Disediakan (Laporan)						72.200.000,00									Badan Riset dan Inovasi Daerah Provinsi Sulawesi Tengah
		Makan Minum Olahraga/kerja bakti tingkat provinsi (Paket)				1		10.000.000,00	(Kota palu, SULAWESI TENGAH)	PENDAPATAN ASLI DAERAH (PAD)			BRIDA				Badan Riset dan Inovasi Daerah Provinsi Sulawesi Tengah
		Instruktur Senam Kegiatan olahraga (Paket)				1		7.200.000,00	(Kota Palu, SULAWESI TENGAH)	PENDAPATAN ASLI DAERAH (PAD)			BRIDA				Badan Riset dan Inovasi Daerah Provinsi Sulawesi Tengah
5.05.01.1.08.0004	Penyediaan Jasa Pelayanan Umum Kantor	makam Minum pimpinan (Paket)				1		55.000.000,00	(Kota Palu, SULAWESI TENGAH)	PENDAPATAN ASLI DAERAH (PAD)			BRIDA			Badan Riset dan Inovasi Daerah Provinsi Sulawesi Tengah	
		Jumlah Laporan Penyediaan Jasa Pelayanan Umum Kantor yang Disediakan (Laporan)															Badan Riset dan Inovasi Daerah Provinsi Sulawesi Tengah

NO	KODE	URUSAN/BIDANG URUSAN/PROGRAM/KEGIATAN/ SUB KEGIATAN	INDIKATOR PROGRAM/KEGIATAN/SUB KEGIATAN	Target Akhir Periode RPJMD	REALISASI CAPAIAN RKPD TAHUN 2022	PRAKIRAAN CAPAIAN TARGET RKPD TAHUN 2023	CAPAIAN KINERJA DAN KERANGKA PENDANAAN					KELOMPOK SASARAN	PRAKIRAAN MAJU RENCANA TAHUN 2025		PERANGKAT DAERAH PENANGGUNG JAWAB		
							TARGET 2024	PAGU INDIKATIF (Rp)	LOKASI	SUMBER DANA	PRIORITAS		TARGET	PAGU INDIKATIF (Rp)			
											NASIONAL					DAERAH	
1	2	3	4	5	6	7	8	9	10	11	12	13	14	15	16	17	
5.05.02.1.01	5.05.02.1.01	Penelitian dan Pengembangan Bidang Penyelenggaraan Pemerintahan dan Pengkajian Peraturan						800.000.000,00				Percepatan Reformasi Birokrasi					
			Jumlah Dokumen Penelitian Pemerintahan dan Pengkajian Peraturan yang di tindaklanjuti dalam penyusunan kebijakan (Dokumen)				1		(Kota Palu, BRIDA Prov Sulteng, SULAWESI TENGAH)						1		
5.05.02.1.01.0001	5.05.02.1.01.0001	Fasilitasi, Pelaksanaan dan Evaluasi Penelitian dan Pengembangan Bidang Penyelenggaraan Otonomi Daerah	Jumlah Dokumen Penelitian Pemerintahan dan Pengkajian Peraturan yang di tindaklanjuti dalam penyusunan kebijakan (Dokumen)						(Kota Palu, BRIDA Prov Sulteng, SULAWESI TENGAH)					1			Badan Riset dan Inovasi Daerah Provinsi Sulawesi Tengah
			Jumlah Laporan Pelaksanaan Fasilitasi, Pelaksanaan dan Evaluasi Penelitian dan Pengembangan Bidang Penyelenggaraan Otonomi Daerah (Laporan)						800.000.000,00								
			Belanja Konsultansi (Paket)				3	500.000.000,00	(Kota Palu, SULAWESI TENGAH)	PENDAPATAN ASLI DAERAH (PAD)		BRIDA					Badan Riset dan Inovasi Daerah Provinsi Sulawesi Tengah
			Perjalanan Dinas (Dokumen)				3	100.000.000,00	(Kota Palu, SULAWESI TENGAH)	PENDAPATAN ASLI DAERAH (PAD)		BRIDA					Badan Riset dan Inovasi Daerah Provinsi Sulawesi Tengah
			Mkan Minum (Dokumen)				3	50.000.000,00	(Kota palu, SULAWESI TENGAH)	PENDAPATAN ASLI DAERAH (PAD)		BRIDA					Badan Riset dan Inovasi Daerah Provinsi Sulawesi Tengah
			ATK, Fotocopy (Dokumen)				3	20.000.000,00	(kota palu, SULAWESI TENGAH)	PENDAPATAN ASLI DAERAH (PAD)		BRIDA					Badan Riset dan Inovasi Daerah Provinsi Sulawesi Tengah
			Belanja Jasa (Dokumen)				3	130.000.000,00	(Kota Palu, SULAWESI TENGAH)	PENDAPATAN ASLI DAERAH (PAD)		BRIDA					Badan Riset dan Inovasi Daerah Provinsi Sulawesi Tengah
5.05.02.1.02	5.05.02.1.02.0001	Penelitian dan Pengembangan Bidang Sosial dan Kependudukan						250.000.000,00				Percepatan Reformasi Birokrasi					
			Jumlah Hasil Penelitian dan Pengembangan Bidang Sosial dan Kependudukan yang di manfaatkan oleh Perangkat Daerah Provinsi dan Kabupaten Kota (Dokumen)				1		(13 Kabupaten, 1 Kota, SULAWESI TENGAH)						1		
			Jumlah Dokumen Hasil Penelitian dan Pengembangan Bidang Aspek-Aspek Sosial (Dokumen)					150.000.000,00									Badan Riset dan Inovasi Daerah Provinsi Sulawesi Tengah
			Makan Minum (Dokumen)				1	30.000.000,00	(Kota Palu, SULAWESI TENGAH)	PENDAPATAN ASLI DAERAH (PAD)		BRIDA					Badan Riset dan Inovasi Daerah Provinsi Sulawesi Tengah

NO	KODE	URUSAN/BIDANG URUSAN/PROGRAM/KEGIATAN/ SUB KEGIATAN	INDIKATOR PROGRAM/KEGIATAN/SUB KEGIATAN	Target Akhir Periode RPJMD	REALISASI CAPAIAN RKPD TAHUN 2022	PRAKIRAAN CAPAIAN TARGET RKP TAHUN 2023	CAPAIAN KINERJA DAN KERANGKA PENDANAAN						KELOMPOK SASARAN	PRAKIRAAN MAJU RENCANA TAHUN 2025		PERANGKAT DAERAH PENANGGUNG JAWAB					
							TARGET 2024	PAGU INDIKATIF (Rp)	LOKASI	SUMBER DANA	PRIORITAS			TARGET	PAGU INDIKATIF (Rp)						
											NASIONAL	DAERAH									
1	2	3	4	5	6	7	8	9	10	11	12	13	14	15	16	17					
5.05.02.1.02.0009	5.05.02.1.02.0009	Penelitian dan Pengembangan Tenaga Kerja	ATK, Fotocopy (Dokumen)				1	20.000.000,00	(Kota Palu, SULAWESI TENGAH)	PENDAPATAN ASLI DAERAH (PAD)			BRIDA			Badan Riset dan Inovasi Daerah Provinsi Sulawesi Tengah					
			Perjalanan Dinas (Dokumen)				1	100.000.000,00	(Kota Palu, SULAWESI TENGAH)	PENDAPATAN ASLI DAERAH (PAD)			BRIDA			Badan Riset dan Inovasi Daerah Provinsi Sulawesi Tengah					
			Jumlah Dokumen Hasil Penelitian dan Pengembangan Tenaga Kerja (Dokumen)						50.000.000,00												
			ATK, Fotocopy (Dokumen)				1	20.000.000,00	(Kota Palu, SULAWESI TENGAH)	PENDAPATAN ASLI DAERAH (PAD)			BRIDA					Badan Riset dan Inovasi Daerah Provinsi Sulawesi Tengah			
			Makan Minum (Dokumen)				1	30.000.000,00	(Kota palu, SULAWESI TENGAH)	PENDAPATAN ASLI DAERAH (PAD)			BRIDA					Badan Riset dan Inovasi Daerah Provinsi Sulawesi Tengah			
			Jumlah Dokumen Hasil Penelitian dan Pengembangan Partisipasi Masyarakat (Dokumen)						50.000.000,00												
			Makan Minum (Dokumen)				1	30.000.000,00	(Kota palu, SULAWESI TENGAH)	PENDAPATAN ASLI DAERAH (PAD)			BRIDA						Badan Riset dan Inovasi Daerah Provinsi Sulawesi Tengah		
			ATK, Fotocopy (Dokumen)				1	20.000.000,00	(Kota Palu, SULAWESI TENGAH)	PENDAPATAN ASLI DAERAH (PAD)			BRIDA						Badan Riset dan Inovasi Daerah Provinsi Sulawesi Tengah		
			5.05.02.1.02.0010	5.05.02.1.02.0010	Penelitian dan Pengembangan Partisipasi Masyarakat	Jumlah Dokumen Hasil Penelitian dan Pengembangan Partisipasi Masyarakat (Dokumen)															
						Makan Minum (Dokumen)				1	30.000.000,00	(Kota palu, SULAWESI TENGAH)	PENDAPATAN ASLI DAERAH (PAD)			BRIDA				Badan Riset dan Inovasi Daerah Provinsi Sulawesi Tengah	
ATK, Fotocopy (Dokumen)							1	20.000.000,00	(Kota Palu, SULAWESI TENGAH)	PENDAPATAN ASLI DAERAH (PAD)			BRIDA				Badan Riset dan Inovasi Daerah Provinsi Sulawesi Tengah				
5.05.02.1.03	5.05.02.1.03	Penelitian dan Pengembangan Bidang Ekonomi dan Pembangunan				Jumlah Hasil Penelitian dan Pengembangan Bidang Ekonomi dan Pembangunan yang di manfaatkan oleh Perangkat Daerah Provinsi dan Kabupaten Kota (Dokumen)				1		(12 Kabupaten, 1 Kota, SULAWESI TENGAH)			Percepatan Reformasi Birokrasi		1		Badan Riset dan Inovasi Daerah Provinsi Sulawesi Tengah		
						Jumlah Dokumen Hasil Penelitian dan Pengembangan Pertanian, Perkebunan dan Pangan (Dokumen)						300.000.000,00									Badan Riset dan Inovasi Daerah Provinsi Sulawesi Tengah
						Belanja Konsultansi (Dokumen)				1	75.000.000,00	(Kota Palu, SULAWESI TENGAH)	PENDAPATAN ASLI DAERAH (PAD)			BRIDA				Badan Riset dan Inovasi Daerah Provinsi Sulawesi Tengah	
						ATK, Fotocopy (Dokumen)				1	10.000.000,00	(kota palu, SULAWESI TENGAH)	PENDAPATAN ASLI DAERAH (PAD)			BRIDA				Badan Riset dan Inovasi Daerah Provinsi Sulawesi Tengah	

NO	KODE	URUSAN/BIDANG URUSAN/PROGRAM/KEGIATAN/ SUB KEGIATAN	INDIKATOR PROGRAM/KEGIATAN/SUB KEGIATAN	Target Akhir Periode RPJMD	REALISASI CAPAIAN RKPD TAHUN 2022	PRAKIRAAN CAPAIAN TARGET RKPD TAHUN 2023	CAPAIAN KINERJA DAN KERANGKA PENDANAAN						KELOMPOK SASARAN	PRAKIRAAN MAJU RENCANA TAHUN 2025		PERANGKAT DAERAH PENANGGUNG JAWAB			
							TARGET 2024	PAGU INDIKATIF (Rp)	LOKASI	SUMBER DANA	PRIORITAS			TARGET	PAGU INDIKATIF (Rp)				
											NASIONAL	DAERAH							
1	2	3	4	5	6	7	8	9	10	11	12	13	14	15	16	17			
			Perjalan Dinas (Dokumen)				1	150.000.000,00	(Kota Palu, SULAWESI TENGAH)	PENDAPATAN ASLI DAERAH (PAD)			BRIDA			Badan Riset dan Inovasi Daerah Provinsi Sulawesi Tengah			
			Makan Minum (Dokumen)				1	15.000.000,00	(Kota Palu, SULAWESI TENGAH)	PENDAPATAN ASLI DAERAH (PAD)			BRIDA			Badan Riset dan Inovasi Daerah Provinsi Sulawesi Tengah			
			Belanja Jasa (Dokumen)				1	50.000.000,00	(Kota Palu, SULAWESI TENGAH)	PENDAPATAN ASLI DAERAH (PAD)			BRIDA			Badan Riset dan Inovasi Daerah Provinsi Sulawesi Tengah			
5.05.02.1.03.0007		Penelitian dan Pengembangan Lingkungan Hidup	Jumlah Dokumen Hasil Penelitian dan Pengembangan Lingkungan Hidup (Dokumen)					200.000.000,00								Badan Riset dan Inovasi Daerah Provinsi Sulawesi Tengah			
			Belanja jasa (Dokumen)				1	50.000.000,00	(Kota Palu, SULAWESI TENGAH)	PENDAPATAN ASLI DAERAH (PAD)			BRIDA			Badan Riset dan Inovasi Daerah Provinsi Sulawesi Tengah			
			Belanja konsultansi (Dokumen)				1	75.000.000,00	(Kota Palu, SULAWESI TENGAH)	PENDAPATAN ASLI DAERAH (PAD)			BRIDA			Badan Riset dan Inovasi Daerah Provinsi Sulawesi Tengah			
			Perjalan Dinas (Dokumen)				1	50.000.000,00	(Kota palu, SULAWESI TENGAH)	PENDAPATAN ASLI DAERAH (PAD)			BRIDA			Badan Riset dan Inovasi Daerah Provinsi Sulawesi Tengah			
			ATK, Fotocopy (Dokumen)				1	10.000.000,00	(Kota Palu, SULAWESI TENGAH)	PENDAPATAN ASLI DAERAH (PAD)			BRIDA			Badan Riset dan Inovasi Daerah Provinsi Sulawesi Tengah			
			Makan Minum (Dokumen)				1	15.000.000,00	(Kota Palu, SULAWESI TENGAH)	PENDAPATAN ASLI DAERAH (PAD)			BRIDA			Badan Riset dan Inovasi Daerah Provinsi Sulawesi Tengah			
			5.05.02.1.03.0011		Penelitian dan Pengembangan Perumahan dan Kawasan Permukiman	Jumlah Dokumen Hasil Penelitian dan Pengembangan Perumahan dan Kawasan Permukiman (Dokumen)					150.000.000,00								Badan Riset dan Inovasi Daerah Provinsi Sulawesi Tengah
						Belanja Jasa (Dokumen)				1	25.000.000,00	(Kota Palu, SULAWESI TENGAH)	PENDAPATAN ASLI DAERAH (PAD)			BRIDA			Badan Riset dan Inovasi Daerah Provinsi Sulawesi Tengah
Belanja Konsultansi (Dokumen)							1	50.000.000,00	(Kota Palu, SULAWESI TENGAH)	PENDAPATAN ASLI DAERAH (PAD)			BRIDA			Badan Riset dan Inovasi Daerah Provinsi Sulawesi Tengah			
ATK, Fotocopy (Dokumen)							1	10.000.000,00	(Kota Palu, SULAWESI TENGAH)	PENDAPATAN ASLI DAERAH (PAD)			BRIDA			Badan Riset dan Inovasi Daerah Provinsi Sulawesi Tengah			
			Perjalanan Dinas (Dokumen)				1	50.000.000,00	(Kota Palu, SULAWESI TENGAH)	PENDAPATAN ASLI DAERAH (PAD)			BRIDA			Badan Riset dan Inovasi Daerah Provinsi Sulawesi Tengah			

NO	KODE	URUSAN/BIDANG URUSAN/PROGRAM/KEGIATAN/ SUB KEGIATAN	INDIKATOR PROGRAM/KEGIATAN/SUB KEGIATAN	Target Akhir Periode RPJMD	REALISASI CAPAIAN RKPD TAHUN 2022	PRAKIRAAN CAPAIAN TARGET RKPD TAHUN 2023	CAPAIAN KINERJA DAN KERANGKA PENDANAAN						KELOMPOK SASARAN	PRAKIRAAN MAJU RENCANA TAHUN 2025		PERANGKAT DAERAH PENANGGUNG JAWAB
							TARGET 2024	PAGU INDIKATIF (Rp)	LOKASI	SUMBER DANA	PRIORITAS			TARGET	PAGU INDIKATIF (Rp)	
											NASIONAL	DAERAH				
1	2	3	4	5	6	7	8	9	10	11	12	13	14	15	16	17
			Jumlah Laporan Hasil Pelaksanaan Uji Coba dan Penerapan Rancang Bangun/Model Replikasi dan Inovasi di Bidang Difusi Inovasi dan Penerapan Teknologi (Laporan)													Badan Riset dan Inovasi Daerah Provinsi Sulawesi Tengah
			ATK, Fotocopy (Dokumen)				1	10.000.000,00	(Kota Palu, SULAWESI TENGAH)	PENDAPATAN ASLI DAERAH (PAD)			BRIDA			Badan Riset dan Inovasi Daerah Provinsi Sulawesi Tengah
			Makan Minum (Dokumen)				1	15.000.000,00	(Kota Palu, SULAWESI TENGAH)	PENDAPATAN ASLI DAERAH (PAD)			BRIDA			Badan Riset dan Inovasi Daerah Provinsi Sulawesi Tengah
			Belanja Jasa (Dokumen)				1	50.000.000,00	(Kota palu, SULAWESI TENGAH)	PENDAPATAN ASLI DAERAH (PAD)			BRIDA			Badan Riset dan Inovasi Daerah Provinsi Sulawesi Tengah
			Belanja Konsultansi (Dokumen)				1	50.000.000,00	(Kota Palu, SULAWESI TENGAH)	PENDAPATAN ASLI DAERAH (PAD)			BRIDA			Badan Riset dan Inovasi Daerah Provinsi Sulawesi Tengah
			Perjalan Dinas (Dokumen)				1	100.000.000,00	(Kota Palu, SULAWESI TENGAH)	PENDAPATAN ASLI DAERAH (PAD)			BRIDA			Badan Riset dan Inovasi Daerah Provinsi Sulawesi Tengah
	5.05.02.1.04.0003	Diseminasi Jenis, Prosedur dan Metode Penyelenggaraan Pemerintahan Daerah yang Bersifat Inovatif						350.000.000,00								
			Jumlah Laporan Hasil Pelaksanaan Diseminasi Jenis, Prosedur dan Metode Penyelenggaraan Pemerintahan Daerah yang Bersifat Inovatif (Laporan)													Badan Riset dan Inovasi Daerah Provinsi Sulawesi Tengah
			Belanja Jasa (Dokumen)				1	100.000.000,00	(Kota Palu, SULAWESI TENGAH)	PENDAPATAN ASLI DAERAH (PAD)			BRIDA			Badan Riset dan Inovasi Daerah Provinsi Sulawesi Tengah
			Belanja Konsultansi (Dokumen)				1	100.000.000,00	(Kota Palu, SULAWESI TENGAH)	PENDAPATAN ASLI DAERAH (PAD)			BRIDA			Badan Riset dan Inovasi Daerah Provinsi Sulawesi Tengah
			Perjalanan Dinas (Dokumen)				1	100.000.000,00	(Kota Palu, SULAWESI TENGAH)	PENDAPATAN ASLI DAERAH (PAD)			BRIDA			Badan Riset dan Inovasi Daerah Provinsi Sulawesi Tengah
			ATK, Fotocopy (Dokumen)				1	20.000.000,00	(Kota Palu, SULAWESI TENGAH)	PENDAPATAN ASLI DAERAH (PAD)			BRIDA			Badan Riset dan Inovasi Daerah Provinsi Sulawesi Tengah
			Makan Minum (Dokumen)				1	30.000.000,00	(Kota Palu, SULAWESI TENGAH)	PENDAPATAN ASLI DAERAH (PAD)			BRIDA			Badan Riset dan Inovasi Daerah Provinsi Sulawesi Tengah
	5.07	PENGLOLAAN PENGHUBUNG						10.013.454.889,00							125.127.756.708,90	

NO	KODE	URUSAN/BIDANG URUSAN/PROGRAM/KEGIATAN/ SUB KEGIATAN	INDIKATOR PROGRAM/KEGIATAN/SUB KEGIATAN	Target Akhir Periode RPJMD	REALISASI CAPAIAN RKPD TAHUN 2022	PRAKIRAAN CAPAIAN TARGET RKPD TAHUN 2023	CAPAIAN KINERJA DAN KERANGKA PENDANAAN					KELOMPOK SASARAN	PRAKIRAAN MAJU RENCANA TAHUN 2025		PERANGKAT DAERAH PENANGGUNG JAWAB	
							TARGET 2024	PAGU INDIKATIF (Rp)	LOKASI	SUMBER DANA	PRIORITAS		TARGET	PAGU INDIKATIF (Rp)		
											NASIONAL					DAERAH
1	2	3	4	5	6	7	8	9	10	11	12	13	14	15	16	17
1.	5.07.01	PROGRAM PENUNJANG URUSAN PEMERINTAHAN DAERAH PROVINSI	<i>Indeks Reformasi Birokrasi Perangkat Daerah (Aduan)</i>				66	8.370.783.436,00							95.073.976.252,90	<i>Badan Penghubung Provinsi Sulawesi Tengah</i>
	5.07.01.1.01	Perencanaan, Penganggaran, dan Evaluasi Kinerja Perangkat Daerah	<i>Nilai SAKIP Perangkat Daerah (Indeks)</i>				81	377.300.000,00	<i>(Jl. Belawan No 15 Kel. Cideng Jakarta Pusat, Luar Wilayah)</i>					83	3.817.360.470,00	<i>Badan Penghubung Provinsi Sulawesi Tengah</i>
	5.07.01.1.01.0006	Koordinasi dan Penyusunan Laporan Capaian Kinerja dan Ikhtisar Realisasi Kinerja SKPD	<i>Jumlah Laporan Capaian Kinerja dan Ikhtisar Realisasi Kinerja SKPD dan Laporan Hasil Koordinasi Penyusunan Laporan Capaian Kinerja dan Ikhtisar Realisasi Kinerja SKPD (Laporan)</i>		4.00	4.00	4.00	377.300.000,00	<i>(Badan Penghubung Prov Sulteng Jakarta, Luar Wilayah)</i>					4.00	3.817.360.470,00	<i>Badan Penghubung Provinsi Sulawesi Tengah</i>
		<i>Perjalan Dinas Luar daerah koordinasi dan Penyusunan Laporan capain dan Iktisar Realisasi Kinerja SKPD (Tahun)</i>					1	145.300.000,00	<i>(Badan Penghubung Provinsi Sulteng Jakarta, Luar Wilayah)</i>	PENDAPATAN ASLI DAERAH (PAD)			Perangkat Daerah			<i>Badan Penghubung Provinsi Sulawesi Tengah</i>
		<i>Pejalan Dinas Dalam Wilayah Jakarta (Tahun)</i>					1	5.000.000,00	<i>(Badan Pernghubung Provinsi Sulteng Jakarta, Luar Wilayah)</i>	PENDAPATAN ASLI DAERAH (PAD)			Perangkat Daerah			<i>Badan Penghubung Provinsi Sulawesi Tengah</i>
		<i>Peningkatan Fasilitas Promosi Produk Unggulan dan Pelestarian Seni Budaya (Tahun)</i>					1	100.000.000,00	<i>(Badan Penghubung Provinsi Silawesi tengah Jakarta, Luar Wilayah)</i>	PENDAPATAN ASLI DAERAH (PAD)			Aparatur Pemerintah			<i>Badan Penghubung Provinsi Sulawesi Tengah</i>
		<i>Alat/Bahan untuk Kegiatan Kantor- Bahan Cetak (Tahun)</i>					1	2.000.000,00	<i>(Badan Penghubung Prov Sulteng Jakarta, Luar Wilayah)</i>	PENDAPATAN ASLI DAERAH (PAD)			Perangkat Daerah			<i>Badan Penghubung Provinsi Sulawesi Tengah</i>
		<i>Peningkatan Fasilitas Promosi Produk Unggulan dan Pelestarian Seni Budaya (Tahun)</i>					1	100.000.000,00	<i>(Badan Penghubung provinsi Sulawesi Tengah, Luar Wilayah)</i>	PENDAPATAN ASLI DAERAH (PAD)			Aparatur Pemerintah			<i>Badan Penghubung Provinsi Sulawesi Tengah</i>
		<i>Jasa Tenaga Ahli Laporan Keuang dan Tenaga Ahli Simpan (Tahun)</i>					1	25.000.000,00	<i>(Badan Penghubung Provinsi Sulawesi Tengah, Luar Wilayah)</i>	PENDAPATAN ASLI DAERAH (PAD)			Perangkat Daerah			<i>Badan Penghubung Provinsi Sulawesi Tengah</i>
	5.07.01.1.02	Administrasi Keuangan Perangkat Daerah	<i>Persentase Realisasi Keuangan (%)</i>				97	6.319.363.289,00	<i>(Badan Penghubung Prov Sulteng Jakarta, Luar Wilayah)</i>					97	69.574.543.573,00	<i>Badan Penghubung Provinsi Sulawesi Tengah</i>
	5.07.01.1.02.0001	Penyediaan Gaji dan Tunjangan ASN	<i>Jumlah Orang yang Menerima Gaji dan Tunjangan ASN (Orang/ Bulan)</i>		37.00	37.00	39.00	5.063.454.889,00	<i>(Badan Penghubung Prov Sulteng Jakarta, Luar Wilayah)</i>					40.00	61.394.827.158,00	<i>Badan Penghubung Provinsi Sulawesi Tengah</i>
		<i>Tunjangan Keluarga (Tahun)</i>					1	243.893.761,00	<i>(Badan Penghubung Provinsi Sulteng Jakarta, Luar Wilayah)</i>	PENDAPATAN ASLI DAERAH (PAD)			Perangkat Daerah			<i>Badan Penghubung Provinsi Sulawesi Tengah</i>
		<i>Insentif Bagi ASN atas Pemungutan Retribusi (Tahun)</i>					1	7.500.000,00	<i>(Badan Penghubung Provinsi Sulteng Jakarta, Luar Wilayah)</i>	PENDAPATAN ASLI DAERAH (PAD)			Perangkat Daerah			<i>Badan Penghubung Provinsi Sulawesi Tengah</i>

NO	KODE	URUSAN/BIDANG URUSAN/PROGRAM/KEGIATAN/ SUB KEGIATAN	INDIKATOR PROGRAM/KEGIATAN/SUB KEGIATAN	Target Akhir Periode RPJMD	REALISASI CAPAIAN RKP TAHUN 2022	PRAKIRAAN CAPAIAN TARGET RKP TAHUN 2023	CAPAIAN KINERJA DAN KERANGKA PENDANAAN						KELOMPOK SASARAN	PRAKIRAAN MAJU RENCANA TAHUN 2025		PERANGKAT DAERAH PENANGGUNG JAWAB			
							TARGET 2024	PAGU INDIKATIF (Rp)	LOKASI	SUMBER DANA	PRIORITAS			TARGET	PAGU INDIKATIF (Rp)				
											NASIONAL	DAERAH							
1	2	3	4	5	6	7	8	9	10	11	12	13	14	15	16	17			
5.07.01.1.02.0002		Penyediaan Administrasi Pelaksanaan Tugas ASN	Tunjangan Jabatan (Tahun)				1	62.680.600,00	(Badan Penghubung Provinsi Sulteng Jakarta, Luar Wilayah)	PENDAPATAN ASLI DAERAH (PAD)			Badan Penghubung Provinsi Sulteng Jakarta			Badan Penghubung Provinsi Sulawesi Tengah			
			Tunjangan Fungsional Umum PNS (Tahun)				1	183.531.600,00	(Badan Penghubung Provinsi Sulteng Jakarta, Luar Wilayah)	PENDAPATAN ASLI DAERAH (PAD)			Perangkat Daerah			Badan Penghubung Provinsi Sulawesi Tengah			
			Tambahan penghasilan Berdasarkan beban kerja PNS (Tahun)				1	1.886.029.532,00	(Badan Penghubung Provinsi Sulteng Jakarta, Luar Wilayah)	PENDAPATAN ASLI DAERAH (PAD)			Perangkat Daerah			Badan Penghubung Provinsi Sulawesi Tengah			
			Belanja Tunjangan Beras PNS (Tahun)				1	181.753.706,00	(Badan Penghubung Provinsi Sulteng Jakarta, Luar Wilayah)	PENDAPATAN ASLI DAERAH (PAD)			Perangkat Daerah			Badan Penghubung Provinsi Sulawesi Tengah			
			Belanja Tunjangan PPh/Tunjangan Khusus PNS (Tahun)				1	2.000.000,00	(Badan Penghubung Provinsi Sulteng Jakarta, Luar Wilayah)	PENDAPATAN ASLI DAERAH (PAD)			Perangkat Daerah			Badan Penghubung Provinsi Sulawesi Tengah			
			Gaji Pokok (Tahun)				1	2.495.952.879,00	(Badan Penghubung Prov Sulteng Jakarta, Luar Wilayah)	PENDAPATAN ASLI DAERAH (PAD)			Perangkat Daerah			Badan Penghubung Provinsi Sulawesi Tengah			
			Belanja Pembulatan Gaji (Tahun)				1	112.811,00	(Badan Penghubung Provinsi Sulteng Jakarta, Luar Wilayah)	PENDAPATAN ASLI DAERAH (PAD)			Perangkat Daerah			Badan Penghubung Provinsi Sulawesi Tengah			
										1.255.908.400,00								8.179.716.415,00	
						Jumlah Dokumen Hasil Penyediaan Administrasi Pelaksanaan Tugas ASN (Dokumen)		1.00	1.00	1.00		(Badan Penghubung Prov Sulteng Jakarta, Luar Wilayah)				1.00			Badan Penghubung Provinsi Sulawesi Tengah
						Honorarium Penanggungjawaban Pengelola Keuangan (Tahun)				1	116.080.000,00	(Badan Penghubung Prov Sulteng Jakarta, Luar Wilayah)	PENDAPATAN ASLI DAERAH (PAD)			Perangkat Daerah			Badan Penghubung Provinsi Sulawesi Tengah
			Iuran Jaminan Kesehatan bagi Non ASN (Tahun)				1	7.628.400,00	(Badan Penghubung Provinsi Sulteng Jakarta, Luar Wilayah)	PENDAPATAN ASLI DAERAH (PAD)			Perangkat Daerah			Badan Penghubung Provinsi Sulawesi Tengah			
			Jasa Pengelolaan BMD yang Menghasilkan Pendapatan (Tahun)				1	10.200.000,00	(Badan Penghubung Provinsi Sulteng Jakarta, Luar Wilayah)	PENDAPATAN ASLI DAERAH (PAD)			Perangkat Daerah			Badan Penghubung Provinsi Sulawesi Tengah			
			Jasa Tenaga Pelayanan Umum (Tahun)				1	1.092.000.000,00	(Badan Penghubung Provinsi Sulteng Jakarta, Luar Wilayah)	PENDAPATAN ASLI DAERAH (PAD)			Perangkat Daerah			Badan Penghubung Provinsi Sulawesi Tengah			
			Peningkatan Fasilitas Promosi Produk Unggulan dan Pelestarian Seni Budaya (Tahun)				1	30.000.000,00	(Jl. Samratulangi Kota Palu, SULAWESI TENGAH)	PENDAPATAN ASLI DAERAH (PAD)			perangkat daerah			Badan Penghubung Provinsi Sulawesi Tengah			
5.07.01.1.05		Administrasi Kepegawaian Perangkat Daerah						25.415.356,00							411.525.136,00				
5.07.01.1.05.0011		Bimbingan Teknis Implementasi Peraturan Perundang-Undangan	Jumlah dokumen ketatausahaan dan kepegawaian (Dokumen)				1		(Jl. Belawan No 15 Kel. Cideng Jakarta Pusat, Luar Wilayah)				1			Badan Penghubung Provinsi Sulawesi Tengah			
									25.415.356,00							411.525.136,00			
			Jumlah Orang yang Mengikuti Bimbingan Teknis Implementasi Peraturan Perundang-Undangan (Orang)		4	4	6		(Badan Penghubung Prov Sulteng, Luar Wilayah)				7			Badan Penghubung Provinsi Sulawesi Tengah			

NO	KODE	URUSAN/BIDANG URUSAN/PROGRAM/KEGIATAN/ SUB KEGIATAN	INDIKATOR PROGRAM/KEGIATAN/SUB KEGIATAN	Target Akhir Periode RPJMD	REALISASI CAPAIAN RKPD TAHUN 2022	PRAKIRAAN CAPAIAN TARGET RKPD TAHUN 2023	CAPAIAN KINERJA DAN KERANGKA PENDANAAN						KELOMPOK SASARAN	PRAKIRAAN MAJU RENCANA TAHUN 2025		PERANGKAT DAERAH PENANGGUNG JAWAB
							TARGET 2024	PAGU INDIKATIF (Rp)	LOKASI	SUMBER DANA	PRIORITAS			TARGET	PAGU INDIKATIF (Rp)	
											NASIONAL	DAERAH				
1	2	3	4	5	6	7	8	9	10	11	12	13	14	15	16	17
			<p>Terlaksananya laporan pelaksanaan Bimbingan Teknis Implementasi Peraturan Perundang-Undangan (Orang)</p> <p>Perjalanan Dinas Biasa (Orang)</p>				2	9.000.000,00	(Badan Penghubung Prov Sulteng Jakarta, Luar Wilayah)	PENDAPATAN ASLI DAERAH (PAD)			ASN dan Non ASN Badan Penghubung			Badan Penghubung Provinsi Sulawesi Tengah
							2	16.415.356,00	(Badan Penghubung Provinsi Sulteng Jakarta, Luar Wilayah)	PENDAPATAN ASLI DAERAH (PAD)			Perangkat Daerah			Badan Penghubung Provinsi Sulawesi Tengah
	5.07.01.1.06	Administrasi Umum Perangkat Daerah						57.340.750,00							922.360.450,90	
			Jumlah Laporan Penyediaan Barang dan Jasa (Laporan)				1		(Jl. Belawan No 15 Kel. Cideng Jakarta Pusat, Luar Wilayah)					1		Badan Penghubung Provinsi Sulawesi Tengah
	5.07.01.1.06.0002	Penyediaan Peralatan dan Perlengkapan Kantor						57.340.750,00							922.360.450,90	
			Jumlah Paket Peralatan dan Perlengkapan Kantor yang Disediakan (Paket)		1	1	1		(Badan Penghubung Prov Sulteng Jakarta, Luar Wilayah)					1		Badan Penghubung Provinsi Sulawesi Tengah
			Alat/Bahan untuk Kegiatan Kantor-Alat/Bahan untuk Kegiatan Kantor Lainnya (Pembersih dan alat Pembersih) (Tahun)				1	14.214.100,00	(Badan Penghubung Provinsi Sulteng Jakarta, Luar Wilayah)	PENDAPATAN ASLI DAERAH (PAD)			Instansi Pemerintah Daerah			Badan Penghubung Provinsi Sulawesi Tengah
			Paket/Pengiriman (Tahun)				1	4.320.000,00	(Badan Penghubung Provinsi Sulteng Jakarta, Luar Wilayah)	PENDAPATAN ASLI DAERAH (PAD)			Instansi Pemerintah Daerah			Badan Penghubung Provinsi Sulawesi Tengah
			Alat/Bahan untuk Kegiatan Kantor-Alat Listrik (Tahun)				1	5.173.828,00	(Badan Penghubung Provinsi Sulteng Jakarta, Luar Wilayah)	PENDAPATAN ASLI DAERAH (PAD)			Instansi Pemerintah Daerah			Badan Penghubung Provinsi Sulawesi Tengah
			Alat/Bahan untuk Kegiatan Kantor-Alat Tulis Kantor (Tahun)				1	9.016.022,00	(Badan Penghubung Prov Sulteng Jakarta, Luar Wilayah)	PENDAPATAN ASLI DAERAH (PAD)			instansi Pemerintah Daerah			Badan Penghubung Provinsi Sulawesi Tengah
			Alat/Bahan untuk Kegiatan Kantor-Benda Pos (Tahun)				1	4.000.000,00	(Badan Penghubung Provinsi Sulteng Jakarta, Luar Wilayah)	PENDAPATAN ASLI DAERAH (PAD)			Instansi Pemerintah Daerah			Badan Penghubung Provinsi Sulawesi Tengah
			Belanja Alat/Bahan untuk Kegiatan Kantor- Bahan Cetak (Tahun)				1	12.349.300,00	(Badan Penghubung Provinsi Sulteng Jakarta, Luar Wilayah)	PENDAPATAN ASLI DAERAH (PAD)			Instansi Pemerintah Daerah			Badan Penghubung Provinsi Sulawesi Tengah
			Alat/Bahan untuk Kegiatan Kantor-Kertas dan Cover (Tahun)				1	8.267.500,00	(Badan Penghubung Provinsi Sulteng Jakarta, Luar Wilayah)	PENDAPATAN ASLI DAERAH (PAD)			Instansi Pemerintah Daerah			Badan Penghubung Provinsi Sulawesi Tengah
	5.07.01.1.07	Pengadaan Barang Milik Daerah Penunjang						35.720.000,00							890.153.302,00	
		Urusan Pemerintah Daerah														
			Dokumen Barang Milik Daerah (Dokumen)				1		(Jl. Belawan No 15 Kel. Cideng Jakarta Pusat, Luar Wilayah)					1		Badan Penghubung Provinsi Sulawesi Tengah
	5.07.01.1.07.0002	Pengadaan Kendaraan Dinas Operasional atau Lapangan						22.020.000,00							655.500.000,00	
			Jumlah Unit Kendaraan Dinas Operasional atau Lapangan yang Disediakan (Unit)		1.00	1.00	1.00		(Badan Penghubung Prov Sulteng, Luar Wilayah)					1.00		Badan Penghubung Provinsi Sulawesi Tengah
			Kendaraan Bermotor Beroda Dua (Unit)				1	18.000.000,00	(Badan Penghubung Provinsi Sulteng Jakarta, Luar Wilayah)	PENDAPATAN ASLI DAERAH (PAD)			Instansi Pemerintah Daerah			Badan Penghubung Provinsi Sulawesi Tengah

NO	KODE	URUSAN/BIDANG URUSAN/PROGRAM/KEGIATAN/ SUB KEGIATAN	INDIKATOR PROGRAM/KEGIATAN/SUB KEGIATAN	Target Akhir Periode RPJMD	REALISASI CAPAIAN RKPD TAHUN 2022	PRAKIRAAN CAPAIAN TARGET RKPD TAHUN 2023	CAPAIAN KINERJA DAN KERANGKA PENDANAAN						KELOMPOK SASARAN	PRAKIRAAN MAJU RENCANA TAHUN 2025		PERANGKAT DAERAH PENANGGUNG JAWAB	
							TARGET 2024	PAGU INDIKATIF (Rp)	LOKASI	SUMBER DANA	PRIORITAS			TARGET	PAGU INDIKATIF (Rp)		
											NASIONAL	DAERAH					
1	2	3	4	5	6	7	8	9	10	11	12	13	14	15	16	17	
5.07.01.1.07.0006	Pengadaan Peralatan dan Mesin Lainnya	Belanja Honorarium Pengadaan Barang/Jasa (Paket)					2	4.020.000,00	(Badan Penghubung Prov Sulteng Jakarta, Luar Wilayah)	PENDAPATAN ASLI DAERAH (PAD)			Instansi Pemerintah Daerah			Badan Penghubung Provinsi Sulawesi Tengah	
								13.700.000,00							234.653.302,00		
		Jumlah Unit Peralatan dan Mesin Lainnya yang Disediakan (Unit)			2.00	2.00	5.00			(Badan Penghubung Prov Sulteng, Luar Wilayah)				7.00			Badan Penghubung Provinsi Sulawesi Tengah
		Belanja Modal Alat Pemotong Rumput (Unit)						1	3.300.000,00	(Badan Penghubung Prov Sulteng Jakarta, Luar Wilayah)	PENDAPATAN ASLI DAERAH (PAD)			Instansi Pemerintah Daerah			Badan Penghubung Provinsi Sulawesi Tengah
		Belanja Modal Mesin Pompa Air (Unit)					2	10.400.000,00	(Badan Penghubung Provinsi Sulteng Jakarta, Luar Wilayah)	PENDAPATAN ASLI DAERAH (PAD)			Instansi Pemerintah Daerah			Badan Penghubung Provinsi Sulawesi Tengah	
5.07.01.1.08	Penyediaan Jasa Penunjang Urusan Pemerintahan Daerah							451.394.041,00							10.967.359.886,00		
5.07.01.1.08.0004	Penyediaan Jasa Pelayanan Umum Kantor	Dokumen Jasa Penunjang Urusan Pemerintahan Daerah (Dokumen)					1		(Jl. Belawan 15 Kel. Cidangan Jakarta Pusat, Luar Wilayah)				1			Badan Penghubung Provinsi Sulawesi Tengah	
								451.394.041,00							10.967.359.886,00		
		Jumlah Laporan Penyediaan Jasa Pelayanan Umum Kantor yang Disediakan (Laporan)			1	1	1			(Badan Penghubung Prov Sulteng Jakarta, Luar Wilayah)				1			Badan Penghubung Provinsi Sulawesi Tengah
		Sewa Jasa Tenaga Ahli (Tahun)						1	3.000.000,00	(Badan Penghubung Provinsi Sulteng Jakarta, Luar Wilayah)	PENDAPATAN ASLI DAERAH (PAD)			Instansi Pemerintah Daerah			Badan Penghubung Provinsi Sulawesi Tengah
		Belanja Tagihan Listrik (Tahun)						1	170.921.600,00	(Badan Penghubung Provinsi Sulteng Jakarta, Luar Wilayah)	PENDAPATAN ASLI DAERAH (PAD)			Instansi Pemerintah Daerah			Badan Penghubung Provinsi Sulawesi Tengah
		Belanja Kawat/Faksimili/Internet/TV Berlangganan (Tahun)						1	61.720.000,00	(Badan Penghubung Provinsi Sulteng Jakarta, Luar Wilayah)	PENDAPATAN ASLI DAERAH (PAD)			Instansi Pemerintah Daerah			Badan Penghubung Provinsi Sulawesi Tengah
		Jasa Tenaga Kebersihan (Tahun)						1	8.950.000,00	(Badan Penghubung Provinsi Sulteng Jakarta, Luar Wilayah)	PENDAPATAN ASLI DAERAH (PAD)			Instansi Pemerintah Daerah			Badan Penghubung Provinsi Sulawesi Tengah
		Makanan dan Minuman Rapat (Tahun)						1	15.000.000,00	(Badan Penghubung Provinsi Sulteng Jakarta, Luar Wilayah)	PENDAPATAN ASLI DAERAH (PAD)			Instansi Pemerintah Daerah			Badan Penghubung Provinsi Sulawesi Tengah
		Belanja Pembayaran Pajak, Bea, dan Perizinan (Tahun)						1	49.000.000,00	(Badan Penghubung Provinsi Sulteng Jakarta, Luar Wilayah)	PENDAPATAN ASLI DAERAH (PAD)			Instansi Pemerintah Daerah			Badan Penghubung Provinsi Sulawesi Tengah
		Jasa Pengolahan Sampah (Tahun)						1	18.000.000,00	(Badan Penghubung provinsi Sulteng Jakarta, Luar Wilayah)	PENDAPATAN ASLI DAERAH (PAD)			Instansi Pemerintah Daerah			Badan Penghubung Provinsi Sulawesi Tengah
		Alat/Bahan untuk Kegiatan Kantor-Alat/Bahan untuk Kegiatan Kantor Lainnya (Tahun)						1	15.000.000,00	(Badan Penghubung Prov Sulteng Jakarta, Luar Wilayah)	PENDAPATAN ASLI DAERAH (PAD)			Instansi Perintah Daerah			Badan Penghubung Provinsi Sulawesi Tengah
Belanja Sewa Kendaraan Bermotor Penumpang (Tahun)						1	10.000.000,00	(Badan Penghubung Provinsi Sulteng Jakarta, Luar Wilayah)	PENDAPATAN ASLI DAERAH (PAD)			Instansi Pemerintah Daerah			Badan Penghubung Provinsi Sulawesi Tengah		
		Belanja Tagihan Air (Tahun)					1	53.922.441,00	(Badan Penghubung Provinsi Sulteng Jakarta, Luar Wilayah)	PENDAPATAN ASLI DAERAH (PAD)			Instansi Pemerintah Daerah			Badan Penghubung Provinsi Sulawesi Tengah	

NO	KODE	URUSAN/BIDANG URUSAN/PROGRAM/KEGIATAN/ SUB KEGIATAN	INDIKATOR PROGRAM/KEGIATAN/SUB KEGIATAN	Target Akhir Periode RPJMD	REALISASI CAPAIAN RKPD TAHUN 2022	PRAKIRAAN CAPAIAN TARGET RKPD TAHUN 2023	CAPAIAN KINERJA DAN KERANGKA PENDANAAN						KELOMPOK SASARAN	PRAKIRAAN MAJU RENCANA TAHUN 2025		PERANGKAT DAERAH PENANGGUNG JAWAB
							TARGET 2024	PAGU INDIKATIF (Rp)	LOKASI	SUMBER DANA	PRIORITAS			TARGET	PAGU INDIKATIF (Rp)	
											NASIONAL	DAERAH				
1	2	3	4	5	6	7	8	9	10	11	12	13	14	15	16	17
			<i>Belanja Makanan dan Minuman Jamuan Tamu (Tahun)</i> <i>Sewa Tanah Lapangan Parkir (Tahun)</i> <i>Tagihan Telepon (Tahun)</i> <i>Belanja Langganan Jurnal/Surat Kabhar/Majalah (Tahun)</i>				1	15.000.000,00	(Badan Penghubung Provinsi Sulteng Jakarta, Luar Wilayah)	PENDAPATAN ASLI DAERAH (PAD)			Instansi Pemerintah Daerah			Badan Penghubung Provinsi Sulawesi Tengah
							1	7.000.000,00	(Badan Penghubung Provinsi Sulteng Jakarta, Luar Wilayah)	PENDAPATAN ASLI DAERAH (PAD)			Instansi Pemerintah Daerah			Badan Penghubung Provinsi Sulawesi Tengah
							1	11.280.000,00	(Badan Penghubung Provinsi Sulteng Jakarta, Luar Wilayah)	PENDAPATAN ASLI DAERAH (PAD)			Instansi Pemerintah Daerah			Badan Penghubung Provinsi Sulawesi Tengah
							1	12.600.000,00	(Badan Penghubung Provinsi Sulteng Jakarta, Luar Wilayah)	PENDAPATAN ASLI DAERAH (PAD)			Instansi Pemerintah Daerah			Badan Penghubung Provinsi Sulawesi Tengah
	5.07.01.1.09	Pemeliharaan Barang Milik Daerah Penunjang Urusan Pemerintahan Daerah						1.104.250.000,00							8.490.673.435,00	
			<i>Dokumen Pemeliharaan Barang Milik Daerah (Dokumen)</i>				5		(Jl. Belawan No 15 Kel. Cideng Jakarta Pusat, Luar Wilayah)					5		Badan Penghubung Provinsi Sulawesi Tengah
	5.07.01.1.09.0001	Penyediaan Jasa Pemeliharaan, Biaya Pemeliharaan dan Pajak Kendaraan Perorangan Dinas atau Kendaraan Dinas Jabatan						665.000.000,00							7.050.451.548,00	
			<i>Jumlah Kendaraan Perorangan Dinas atau Kendaraan Dinas Jabatan yang Dipelihara dan Dibayarkan Pajaknya (Unit)</i>		55	55	55		(Badan Penghubung Prov Sulteng Jakarta, Luar Wilayah)					55		Badan Penghubung Provinsi Sulawesi Tengah
			<i>Bahan-Bahan Bakar dan Pelumas (Tahun)</i>				1	140.000.000,00	(Badan Penghubung Provinsi Sulteng Jakarta, Luar Wilayah)	PENDAPATAN ASLI DAERAH (PAD)			Instansi Pemerintah Daerah			Badan Penghubung Provinsi Sulawesi Tengah
			<i>Pemeliharaan Alat Angkutan-Alat Angkutan Darat Bermotor-Kendaraan Bermotor Penumpang (Tahun)</i>				1	170.000.000,00	(Badan Penghubung Provinsi Sulteng Jakarta, Luar Wilayah)	PENDAPATAN ASLI DAERAH (PAD)			Instansi Pemerintah Daerah			Badan Penghubung Provinsi Sulawesi Tengah
			<i>Peningkatan Fasilitas Promosi Produk Unggulan dan Pelestarian Seni Budaya (Tahun)</i>				1	150.000.000,00	(Jakarta, SULAWESI TENGAH)	PENDAPATAN ASLI DAERAH (PAD)			perangkat daerah			Badan Penghubung Provinsi Sulawesi Tengah
			<i>Belanja Pemeliharaan Alat Angkutan-Alat Angkutan Darat Bermotor-Kendaraan Bermotor Beroda Dua (Tahun)</i>				1	15.000.000,00	(Badan Penghubung Provinsi Sulteng Jakarta, Luar Wilayah)	PENDAPATAN ASLI DAERAH (PAD)			Instansi Pemerintah Daerah			Badan Penghubung Provinsi Sulawesi Tengah
			<i>Belanja Pembayaran Pajak, Bea, dan Perizinan (Tahun)</i>				1	90.000.000,00	(Badan Penghubung Propinsi Sulteng Jakarta, Luar Wilayah)	PENDAPATAN ASLI DAERAH (PAD)			Instansi Pemerintah Daerah			Badan Penghubung Provinsi Sulawesi Tengah
			<i>Peningkatan Fasilitas Promosi Produk Unggulan dan Pelestarian Seni Budaya (Tahun)</i>				1	100.000.000,00	(Perwakilan Jakarta, SULAWESI TENGAH)	PENDAPATAN ASLI DAERAH (PAD)			perangkat daerah			Badan Penghubung Provinsi Sulawesi Tengah
	5.07.01.1.09.0006	Pemeliharaan Peralatan dan Mesin Lainnya						51.090.000,00							223.798.024,00	
			<i>Jumlah Peralatan dan Mesin Lainnya yang Dipelihara (Unit)</i>		51	51	51		(Badan Penghubung Prov Sulteng Jakarta, Luar Wilayah)					51		Badan Penghubung Provinsi Sulawesi Tengah

NO	KODE	URUSAN/BIDANG URUSAN/PROGRAM/KEGIATAN/ SUB KEGIATAN	INDIKATOR PROGRAM/KEGIATAN/SUB KEGIATAN	Target Akhir Periode RPJMD	REALISASI CAPAIAN RKPD TAHUN 2022	PRAKIRAAN CAPAIAN TARGET RKPD TAHUN 2023	CAPAIAN KINERJA DAN KERANGKA PENDANAAN					KELOMPOK SASARAN	PRAKIRAAN MAJU RENCANA TAHUN 2025		PERANGKAT DAERAH PENANGGUNG JAWAB		
							TARGET 2024	PAGU INDIKATIF (Rp)	LOKASI	SUMBER DANA	PRIORITAS		TARGET	PAGU INDIKATIF (Rp)			
											NASIONAL					DAERAH	
1	2	3	4	5	6	7	8	9	10	11	12	13	14	15	16	17	
5.07.01.1.09.0009		Pemeliharaan/Rehabilitasi Gedung Kantor dan Bangunan Lainnya	Belanja Pemeliharaan Komputer-Peralatan Komputer-Peralatan Personal Computer (Tahun)				1	6.900.000,00	(Badan Penghubung Propinsi Sulteng Jakarta, Luar Wilayah)	PENDAPATAN ASLI DAERAH (PAD)			Instansi Pemerintah Daerah			Badan Penghubung Propinsi Sulawesi Tengah	
			Pemeliharaan Alat Kantor dan Rumah Tangga-Alat Rumah Tangga-Alat Rumah Tangga Lainnya (Home Use) (Tahun)				1	18.600.000,00	(Badan Penghubung Propinsi Sulteng Jakarta, Luar Wilayah)	PENDAPATAN ASLI DAERAH (PAD)			Instansi Pemerintah Daerah			Badan Penghubung Propinsi Sulawesi Tengah	
			Belanja Pemeliharaan Komputer-Komputer Unit-Personal Computer (Tahun)				1	10.950.000,00	(Badan Penghubung Propinsi Sulteng Jakarta, Luar Wilayah)	PENDAPATAN ASLI DAERAH (PAD)			Instansi Pemerintah Daerah			Badan Penghubung Propinsi Sulawesi Tengah	
			Pemeliharaan Alat Kantor dan Rumah Tangga-Alat Rumah Tangga-Alat Pendingin (Tahun)				1	14.640.000,00	(Badan Penghubung Prov Sulteng Jakarta, Luar Wilayah)	PENDAPATAN ASLI DAERAH (PAD)			Instansi Pemerintah Daerah			Badan Penghubung Propinsi Sulawesi Tengah	
			Jumlah Gedung Kantor dan Bangunan Lainnya yang Dipelihara/Direhabilitasi (Unit)			3	3	3	388.160.000,00	(Badan Penghubung Prov Sulteng Jakarta, Luar Wilayah)					3	1.216.423.863,00	Badan Penghubung Propinsi Sulawesi Tengah
			Sewa Bangunan Parkir (Tahun)					1	80.000.000,00	(Badan Penghubung Propinsi Sulteng Jakarta, Luar Wilayah)	PENDAPATAN ASLI DAERAH (PAD)			Instansi Pemerintah Daerah			Badan Penghubung Propinsi Sulawesi Tengah
			Honorarium Pengadaan Barang/Jasa (Tahun)					1	8.160.000,00	(Badan Penghubung Prov Sulteng Jakarta, Luar Wilayah)	PENDAPATAN ASLI DAERAH (PAD)			Instansi Pemerintah Daerah			Badan Penghubung Propinsi Sulawesi Tengah
Sewa Tanah Bangunan Perumahan/Gedung Tempat Tinggal (Tahun)					1	300.000.000,00	(Badan Penghubung Propinsi Sulteng Jakarta, Luar Wilayah)	PENDAPATAN ASLI DAERAH (PAD)			Instansi Pemerintah Daerah			Badan Penghubung Propinsi Sulawesi Tengah			
2.	5.07.02	PROGRAM PELAYANAN PENGHUBUNG	Indeks Kepuasan Masyarakat (customer/stakeholder) (%)				80	1.642.671.453,00							30.053.780.456,00	Badan Penghubung Propinsi Sulawesi Tengah	
5.07.02.1.01		Pelaksanaan Pelayanan Penghubung	Indeks Kepuasan Masyarakat (customer/stakeholder) (%)				80	1.642.671.453,00	(Jl Sambratulangi, SULAWESI TENGAH)					88	30.053.780.456,00	Badan Penghubung Propinsi Sulawesi Tengah	
5.07.02.1.01.0001		Peningkatan Kualitas Pelayanan Publik bagi Aparatur dan Masyarakat	Jumlah Laporan Hasil Kualitas Pelayanan Publik bagi Aparatur dan Masyarakat yang Ditingkatkan (Laporan)			1.00	1.00	1.00	(Badan Penghubung Prov Sulteng Jakarta, Luar Wilayah)					1.00	6.475.943.250,00	Badan Penghubung Propinsi Sulawesi Tengah	
			Belanja Makanan dan Minuman Rapat (Tahun)				1	34.500.000,00	(Badan Penghubung Propinsi Sulteng Jakarta, Luar Wilayah)	PENDAPATAN ASLI DAERAH (PAD)			Lembaga Pemerintah Dan Masyarakat			Badan Penghubung Propinsi Sulawesi Tengah	
			Belanja Perjalanan Dinas Biasa (Tahun)				1	70.000.000,00	(Badan Penghubung Propinsi Sulteng Jakarta, Luar Wilayah)	PENDAPATAN ASLI DAERAH (PAD)			Lembaga Pemrintah dan Masyarkat			Badan Penghubung Propinsi Sulawesi Tengah	
			Sewa Bangunan Gedung Tempat Pertemuan (Tahun)				1	32.500.000,00	(Badan Penghubung Propinsi Sulteng Jakarta, Luar Wilayah)	PENDAPATAN ASLI DAERAH (PAD)			Lembaga Pemerintah dan Masyarkat			Badan Penghubung Propinsi Sulawesi Tengah	

NO	KODE	URUSAN/BIDANG URUSAN/PROGRAM/KEGIATAN/ SUB KEGIATAN	INDIKATOR PROGRAM/KEGIATAN/SUB KEGIATAN	Target Akhir Periode RPJMD	REALISASI CAPAIAN RKPD TAHUN 2022	PRAKIRAAN CAPAIAN TARGET RKPD TAHUN 2023	CAPAIAN KINERJA DAN KERANGKA PENDANAAN					KELOMPOK SASARAN	PRAKIRAAN MAJU RENCANA TAHUN 2025		PERANGKAT DAERAH PENANGGUNG JAWAB	
							TARGET 2024	PAGU INDIKATIF (Rp)	LOKASI	SUMBER DANA	PRIORITAS		TARGET	PAGU INDIKATIF (Rp)		
											NASIONAL					DAERAH
1	2	3	4	5	6	7	8	9	10	11	12	13	14	15	16	17
			Jasa Tenaga Kesenian dan Kebudayaan (Tahun)				1	30.000.000,00	(Badan Penghubung Prov Sulteng, Luar Wilayah)	PENDAPATAN ASLI DAERAH (PAD)			Lembaga Pemerintah dan Masyarakat			Badan Penghubung Provinsi Sulawesi Tengah
			Bahan-Bahan Bakar dan Pelumas (Tahun)				1	30.000.000,00	(Badan Penghubung Provinsi Sulteng Jakarta, Luar Wilayah)	PENDAPATAN ASLI DAERAH (PAD)			Lembaga Pemerintah dan Masyarakat			Badan Penghubung Provinsi Sulawesi Tengah
			Belanja Alat/Bahan untuk Kegiatan Kantor- Bahan Cetak (Tahun)				1	11.875.000,00	(Badan Penghubung Provinsi Sulteng Jakarta, Luar Wilayah)	PENDAPATAN ASLI DAERAH (PAD)			Lembaga Pemerintah dan Masyarakat			Badan Penghubung Provinsi Sulawesi Tengah
			Sewa Alat Rumah Tangga Lainnya (Home Use) (Tahun)				1	41.920.000,00	(Badan Penghubung Provinsi Sulteng Jakarta, Luar Wilayah)	PENDAPATAN ASLI DAERAH (PAD)			Lembaga Pemerintah dan Masyarakat			Badan Penghubung Provinsi Sulawesi Tengah
			Sewa Alat Kantor Lainnya (Tahun)				1	8.000.000,00	(Badan Penghubung Provinsi Sulteng Jakarta, Luar Wilayah)	PENDAPATAN ASLI DAERAH (PAD)			Lembaga Pemerintah dan Masyarakat			Badan Penghubung Provinsi Sulawesi Tengah
			Honorarium Narasumber atau Pembahas, Moderator, Pembawa Acara, dan Panitia (Tahun)				1	41.400.000,00	(Badan Penghubung Provinsi Sulteng Jakarta, Luar Wilayah)	PENDAPATAN ASLI DAERAH (PAD)			Lembaga Pemerintah dan Masyarakat			Badan Penghubung Provinsi Sulawesi Tengah
	5.07.02.1.01.0002	Pelayanan Kelembagaan Aparatur dan Masyarakat						600.488.000,00							10.793.280.930,00	
			Jumlah Laporan Hasil Pelayanan Kelembagaan Aparatur dan Masyarakat (Laporan)		1	1	1		(Badan Penghubung Prov Sulteng Jakarta, Luar Wilayah)					1		Badan Penghubung Provinsi Sulawesi Tengah
			Sewa Tanah Lapangan Parkir (Tahun)				1	12.000.000,00	(Badan Penghubung Provinsi Sulteng Jakarta, Luar Wilayah)	PENDAPATAN ASLI DAERAH (PAD)			Lembaga Pemerintah			Badan Penghubung Provinsi Sulawesi Tengah
			Sewa Kendaraan Bermotor Penumpang (Tahun)				1	7.000.000,00	(Badan Penghubung Provinsi Sulteng Jakarta, Luar Wilayah)	PENDAPATAN ASLI DAERAH (PAD)			Lembaga Pemerintah			Badan Penghubung Provinsi Sulawesi Tengah
			Belanja Perjalanan Dinas Dalam Kota (Tahun)				1	10.000.000,00	(Badan Penghubung Provinsi Sulteng Jakarta, Luar Wilayah)	PENDAPATAN ASLI DAERAH (PAD)			Lembaga Pemerintah			Badan Penghubung Provinsi Sulawesi Tengah
			Sewa Bangunan Gedung Tempat Pertemuan (Tahun)				1	65.750.000,00	(Badan Penghubung Provinsi Sulteng Jakarta, Luar Wilayah)	PENDAPATAN ASLI DAERAH (PAD)			Lembaga Pemerintah			Badan Penghubung Provinsi Sulawesi Tengah
			Belanja Alat/Bahan untuk Kegiatan Kantor-Alat Tulis Kantor (Tahun)				1	20.000.000,00	(Badan Penghubung Provinsi Sulteng Jakarta, Luar Wilayah)	PENDAPATAN ASLI DAERAH (PAD)			Lembaga Pemerintah			Badan Penghubung Provinsi Sulawesi Tengah
			Jasa Tenaga Keamanan (Tahun)				1	7.000.000,00	(Badan Penghubung Provinsi Sulteng Jakarta, Luar Wilayah)	PENDAPATAN ASLI DAERAH (PAD)			Lembaga Pemerintah			Badan Penghubung Provinsi Sulawesi Tengah
			Peningkatan Fasilitas Promosi Produk Unggulan dan Pelestarian Seni Budaya (Kegiatan)				1	100.000.000,00	(Sulawesi Tengah, SULAWESI TENGAH)	PENDAPATAN ASLI DAERAH (PAD)			perangkat daerah			Badan Penghubung Provinsi Sulawesi Tengah
			Belanja Makanan dan Minuman Rapat (Tahun)				1	30.000.000,00	(Badan Penghubung Prov Sulteng Jakarta, Luar Wilayah)	PENDAPATAN ASLI DAERAH (PAD)			Lembaga Pemerintah			Badan Penghubung Provinsi Sulawesi Tengah
			Perjalanan Dinas Biasa (Tahun)				1	80.000.000,00	(Badan Penghubung Provinsi Sulteng Jakarta, Luar Wilayah)	PENDAPATAN ASLI DAERAH (PAD)			Lembaga Pemerintah			Badan Penghubung Provinsi Sulawesi Tengah
			Belanja Alat/Bahan untuk Kegiatan Kantor- Bahan Cetak (Tahun)				1	27.413.000,00	(Badan Penghubung Provinsi Sulteng Jakarta, Luar Wilayah)	PENDAPATAN ASLI DAERAH (PAD)			Lembaga Pemerintah			Badan Penghubung Provinsi Sulawesi Tengah

NO	KODE	URUSAN/BIDANG URUSAN/PROGRAM/KEGIATAN/ SUB KEGIATAN	INDIKATOR PROGRAM/KEGIATAN/SUB KEGIATAN	Target Akhir Periode RPJMD	REALISASI CAPAIAN RKPD TAHUN 2022	PRAKIRAAN CAPAIAN TARGET RKPD TAHUN 2023	CAPAIAN KINERJA DAN KERANGKA PENDANAAN					KELOMPOK SASARAN	PRAKIRAAN MAJU RENCANA TAHUN 2025		PERANGKAT DAERAH PENANGGUNG JAWAB	
							TARGET 2024	PAGU INDIKATIF (Rp)	LOKASI	SUMBER DANA	PRIORITAS		TARGET	PAGU INDIKATIF (Rp)		
											NASIONAL					DAERAH
1	2	3	4	5	6	7	8	9	10	11	12	13	14	15	16	17
			<i>Paket/Pengiriman (Tahun)</i>				1	1.425.000,00	<i>(Badan Penghubung Provinsi Sulteng Jakarta, Luar Wilayah)</i>	PENDAPATAN ASLI DAERAH (PAD)			Lembaga Pemerintah			<i>Badan Penghubung Provinsi Sulawesi Tengah</i>
			<i>Peningkatan Fasilitas Promosi Produk Unggulan dan Pelestarian Seni Budaya (Tahun)</i>				1	150.000.000,00	<i>(Jln Samratulangi, SULAWESI TENGAH)</i>	PENDAPATAN ASLI DAERAH (PAD)			perangkat daerah			<i>Badan Penghubung Provinsi Sulawesi Tengah</i>
			<i>Belanja Makanan dan Minuman Jamuan Tamu (Tahun)</i>				1	36.500.000,00	<i>(Badan Penghubung Provinsi Sulteng, Luar Wilayah)</i>	PENDAPATAN ASLI DAERAH (PAD)			Lembaga Pemerintah			<i>Badan Penghubung Provinsi Sulawesi Tengah</i>
			<i>Belanja Bahan-Bahan Bakar dan Pelumas (Tahun)</i>				1	20.000.000,00	<i>(Badan Penghubung Prov Sulteng Jakarta, SULAWESI TENGAH)</i>	PENDAPATAN ASLI DAERAH (PAD)			Lembaga Pemerintah			<i>Badan Penghubung Provinsi Sulawesi Tengah</i>
			<i>Honorarium Narasumber atau Pembahas, Moderator, Pembawa Acara, dan Panitia (Tahun)</i>				1	33.400.000,00	<i>(Badan Penghubung Prov Sulteng Jakarta, Luar Wilayah)</i>	PENDAPATAN ASLI DAERAH (PAD)			Lembaga Pemerintah			<i>Badan Penghubung Provinsi Sulawesi Tengah</i>
	5.07.02.1.01.0003	Peningkatan Fasilitas Promosi Produk Unggulan dan Pelestarian Seni Budaya						520.619.724,00							7.208.126.820,00	
			<i>Jumlah Laporan Hasil Promosi Produk Unggulan dan Pelestarian Seni Budaya yang Ditingkatkan (Laporan)</i>		1	1	1		<i>(Badan Penghubung Prov Sulteng Jakarta, Luar Wilayah)</i>					1		<i>Badan Penghubung Provinsi Sulawesi Tengah</i>
			<i>Peningkatan Fasilitas Promosi Produk Unggulan dan Pelestarian Seni Budaya (Tahun)</i>				1	220.000.000,00	<i>(Kantor Perwakilan Pemda Di Jakarta (Badan Pengubung), SULAWESI TENGAH)</i>	PENDAPATAN ASLI DAERAH (PAD)			perangkat daerah			<i>Badan Penghubung Provinsi Sulawesi Tengah</i>
			<i>Bahan Pameran (Tahun)</i>				1	16.000.000,00	<i>(Badan Penghubung Provinsi Sulteng Jakarta, Luar Wilayah)</i>	PENDAPATAN ASLI DAERAH (PAD)			Masyarakat			<i>Badan Penghubung Provinsi Sulawesi Tengah</i>
			<i>Bahan-Bahan Bakar dan Pelumas (Tahun)</i>				1	20.000.000,00	<i>(Badan Penghubung Prov Sulteng Jakarta, Luar Wilayah)</i>	PENDAPATAN ASLI DAERAH (PAD)			Masyarakat			<i>Badan Penghubung Provinsi Sulawesi Tengah</i>
			<i>Perjalanan Dinas Biasa (Tahun)</i>				1	60.319.724,00	<i>(Badan Penghubung Prov Sulteng Jakarta, Luar Wilayah)</i>	PENDAPATAN ASLI DAERAH (PAD)			Masyarakat			<i>Badan Penghubung Provinsi Sulawesi Tengah</i>
			<i>Jasa Tenaga Kesenian dan Kebudayaan (Tahun)</i>				1	25.000.000,00	<i>(Badan Penghubung Provinsi Sulteng Jakarta, Luar Wilayah)</i>	PENDAPATAN ASLI DAERAH (PAD)			Masyarakat			<i>Badan Penghubung Provinsi Sulawesi Tengah</i>
			<i>Alat/Bahan untuk Kegiatan Kantor- Bahan Cetak (Tahun)</i>				1	13.800.000,00	<i>(Badan Penghubung Provinsi Sulteng, Luar Wilayah)</i>	PENDAPATAN ASLI DAERAH (PAD)			Masyarakat			<i>Badan Penghubung Provinsi Sulawesi Tengah</i>
			<i>Belanja Perjalanan Dinas Dalam Kota (Tahun)</i>				1	10.000.000,00	<i>(Badan Penghubung Provinsi Sulteng Jakarta, Luar Wilayah)</i>	PENDAPATAN ASLI DAERAH (PAD)			Masyarakat			<i>Badan Penghubung Provinsi Sulawesi Tengah</i>
			<i>Dekorasi Pameran (Tahun)</i>				1	50.000.000,00	<i>(Badan Penghubung Provinsi Sulteng, Luar Wilayah)</i>	PENDAPATAN ASLI DAERAH (PAD)			Masyarakat			<i>Badan Penghubung Provinsi Sulawesi Tengah</i>
			<i>Stand Pameran (Tahun)</i>				1	50.000.000,00	<i>(Badan Penghubung Provinsi Sulteng Jakarta, Luar Wilayah)</i>	PENDAPATAN ASLI DAERAH (PAD)			Masyarakat			<i>Badan Penghubung Provinsi Sulawesi Tengah</i>
			<i>Makanan dan Minuman Rapat (Tahun)</i>				1	55.500.000,00	<i>(Badan Penghubung Provinsi Sulteng Jakarta, Luar Wilayah)</i>	PENDAPATAN ASLI DAERAH (PAD)			Masyarakat			<i>Badan Penghubung Provinsi Sulawesi Tengah</i>
	5.07.02.1.01.0004	Kegiatan Fasilitas Pameran Produk Unggulan dan Pelestarian Seni Budaya						221.368.729,00							5.576.429.456,00	

NO	KODE	URUSAN/BIDANG URUSAN/PROGRAM/KEGIATAN/ SUB KEGIATAN	INDIKATOR PROGRAM/KEGIATAN/SUB KEGIATAN	Target Akhir Periode RPJMD	REALISASI CAPAIAN RKPD TAHUN 2022	PRAKIRAAN CAPAIAN TARGET RKPD TAHUN 2023	CAPAIAN KINERJA DAN KERANGKA PENDANAAN						KELOMPOK SASARAN	PRAKIRAAN MAJU RENCANA TAHUN 2025		PERANGKAT DAERAH PENANGGUNG JAWAB
							TARGET 2024	PAGU INDIKATIF (Rp)	LOKASI	SUMBER DANA	PRIORITAS			TARGET	PAGU INDIKATIF (Rp)	
											NASIONAL	DAERAH				
1	2	3	4	5	6	7	8	9	10	11	12	13	14	15	16	17
			Jumlah Laporan Hasil Kegiatan Fasilitasi Pameran Produk Unggulan dan Pelestarian Seni Budaya (Laporan)		1	1	1		(Badan Penghubung Prov Sulteng, Luar Wilayah)					1		Badan Penghubung Provinsi Sulawesi Tengah
			Jasa Tenaga Ahli (Tahun)				1	10.000.000,00	(Badan Penghubung Provinsi Sulteng Jakarta, Luar Wilayah)	PENDAPATAN ASLI DAERAH (PAD)			Masyarakat			Badan Penghubung Provinsi Sulawesi Tengah
			Makanan dan Minuman Jamuan TamU (Tahun)				1	31.500.000,00	(Badan Penghubung Prov Sulteng Jakarta, Luar Wilayah)	PENDAPATAN ASLI DAERAH (PAD)			Masyarakat			Badan Penghubung Provinsi Sulawesi Tengah
			Produk bahan Pameran (Tahun)				1	10.000.000,00	(Badan Penghubung Provinsi Sulteng Jakarta, Luar Wilayah)	PENDAPATAN ASLI DAERAH (PAD)			Masyarakat			Badan Penghubung Provinsi Sulawesi Tengah
			Sewa Alat Kantor Lainnya (Tahun)				1	2.125.000,00	(Badan Penghubung Prov Sulteng Jakarta, Luar Wilayah)	PENDAPATAN ASLI DAERAH (PAD)			Masyarakat			Badan Penghubung Provinsi Sulawesi Tengah
			Alat/Bahan untuk Kegiatan Kantor-Alat Tulis Kantor (Tahun)				1	1.695.386,00	(Badan Penghubung Provinsi Sulteng Jakarta, Luar Wilayah)	PENDAPATAN ASLI DAERAH (PAD)			Masyarakat			Badan Penghubung Provinsi Sulawesi Tengah
			Alat/Bahan untuk Kegiatan Kantor-Benda Pos (Tahun)				1	2.000.000,00	(Badan Penghubung prov Sulteng jakarta, Luar Wilayah)	PENDAPATAN ASLI DAERAH (PAD)			Masyarakat			Badan Penghubung Provinsi Sulawesi Tengah
			Honorarium Narasumber atau Pembahas, Moderator, Pembawa Acara, dan Panitia (Tahun)				1	20.600.000,00	(Badan Penghubung Prov Sulteng Jakarta, Luar Wilayah)	PENDAPATAN ASLI DAERAH (PAD)			Masyarakat			Badan Penghubung Provinsi Sulawesi Tengah
			Sewa Alat Rumah Tangga Lainnya (Home Use) (Tahun)				1	15.320.000,00	(Badan Penghubung Prov Sulteng Jakarta, Luar Wilayah)	PENDAPATAN ASLI DAERAH (PAD)			Masyarakat			Badan Penghubung Provinsi Sulawesi Tengah
			Alat/Bahan untuk Kegiatan Kantor- Kertas dan Cover (Tahun)				1	3.660.000,00	(Badan Penghubung Provinsi Sulteng Jakarta, Luar Wilayah)	PENDAPATAN ASLI DAERAH (PAD)			Masyarakat			Badan Penghubung Provinsi Sulawesi Tengah
			Jasa Tenaga Kesenian dan Kebudayaan (Tahun)				1	12.000.000,00	(Badan Penghubung Prov Sulteng, Luar Wilayah)	PENDAPATAN ASLI DAERAH (PAD)			Masyarakat			Badan Penghubung Provinsi Sulawesi Tengah
			Perjalanan Dinas Biasa (Tahun)				1	70.422.168,00	(Badan Penghubung Provinsi Sulteng Jakarta, Luar Wilayah)	PENDAPATAN ASLI DAERAH (PAD)			Masyarakat			Badan Penghubung Provinsi Sulawesi Tengah
			Bahan-Bahan Kimia (Laporan)				1	2.642.000,00	(Badan Penghubung Prov Sulteng Jakarta, Luar Wilayah)	PENDAPATAN ASLI DAERAH (PAD)			Masyarakat			Badan Penghubung Provinsi Sulawesi Tengah
			Pembersih dan Alat Pembersih (Tahun)				1	6.909.820,00	(Badan Penghubung Prov Sulteng Jakarta, Luar Wilayah)	PENDAPATAN ASLI DAERAH (PAD)			Masyarakat			Badan Penghubung Provinsi Sulawesi Tengah
			Belanja Alat/Bahan untuk Kegiatan Kantor- Bahan Cetak (Tahun)				1	8.094.355,00	(Badan Penghubung Prov Sulteng Jakarta, Luar Wilayah)	PENDAPATAN ASLI DAERAH (PAD)			Masyarakat			Badan Penghubung Provinsi Sulawesi Tengah
			Makanan dan Minuman Rapat (Tahun)				1	4.400.000,00	(Badan Penghubung Prov Sulteng Jakarta, Luar Wilayah)	PENDAPATAN ASLI DAERAH (PAD)			Masyarakat			Badan Penghubung Provinsi Sulawesi Tengah
			Bahan-Bahan Bakar dan Pelumas (Tahun)				1	20.000.000,00	(Badan Penghubung Provinsi Sulteng Jakarta, Luar Wilayah)	PENDAPATAN ASLI DAERAH (PAD)			Masyarakat			Badan Penghubung Provinsi Sulawesi Tengah
	6	UNSUR PENGAWASAN URUSAN PEMERINTAHAN						37.287.494.400,25							51.340.030.130,25	
	6.01	INSPEKTORAT DAERAH						37.287.494.400,25							51.340.030.130,25	

NO	KODE	URUSAN/BIDANG URUSAN/PROGRAM/KEGIATAN/ SUB KEGIATAN	INDIKATOR PROGRAM/KEGIATAN/SUB KEGIATAN	Target Akhir Periode RPJMD	REALISASI CAPAIAN RKPD TAHUN 2022	PRAKIRAAN CAPAIAN TARGET RKPD TAHUN 2023	CAPAIAN KINERJA DAN KERANGKA PENDANAAN						KELOMPOK SASARAN	PRAKIRAAN MAJU RENCANA TAHUN 2025		PERANGKAT DAERAH PENANGGUNG JAWAB
							TARGET 2024	PAGU INDIKATIF (Rp)	LOKASI	SUMBER DANA	PRIORITAS			TARGET	PAGU INDIKATIF (Rp)	
											NASIONAL	DAERAH				
1	2	3	4	5	6	7	8	9	10	11	12	13	14	15	16	17
1.	6.01.01	PROGRAM PENUNJANG URUSAN PEMERINTAHAN DAERAH PROVINSI	<i>Indeks Reformasi Birokrasi Inspektorat Daerah Provinsi Sulawesi Tengah (Indeks)</i>				66	27.593.624.400,25			Meningkatkan Sumber Daya Manusia Yang Berkualitas Dan Berdaya Saing	Percepatan Reformasi Birokrasi			46.899.380.130,25	<i>Inspektorat Daerah Provinsi Sulawesi Tengah</i>
	6.01.01.1.01	Perencanaan, Penganggaran, dan Evaluasi Kinerja Perangkat Daerah						129.860.850,00			Meningkatkan Sumber Daya Manusia Yang Berkualitas Dan Berdaya Saing	Percepatan Reformasi Birokrasi			1.044.000.000,00	
			<i>Nilai SAKIP Inspektorat Daerah Provinsi Sulawesi Tengah (Nilai)</i>				80		<i>(Inspektorat Daerah Provinsi Sulawesi Tengah, SULAWESI TENGAH)</i>				83			<i>Inspektorat Daerah Provinsi Sulawesi Tengah</i>
	6.01.01.1.01.0001	Penyusunan Dokumen Perencanaan Perangkat Daerah						127.016.000,00			Meningkatkan Sumber Daya Manusia Yang Berkualitas Dan Berdaya Saing				1.000.000.000,00	
			<i>Jumlah Dokumen Perencanaan Perangkat Daerah (Dokumen)</i>		6.00	6.00	6.00		<i>(Inspektorat Daerah Provinsi Sulawesi Tengah, SULAWESI TENGAH)</i>				6.00			<i>Inspektorat Daerah Provinsi Sulawesi Tengah</i>
			<i>Perjalanan Dinas Biasa (Kegiatan)</i>				1	69.590.000,00	<i>(Kabupaten Banggai, KAB. BANGGAI)</i>	PENDAPATAN ASLI DAERAH (PAD)		INSPEKTORAT				<i>Inspektorat Daerah Provinsi Sulawesi Tengah</i>
			<i>Honorarium Narasumber atau Pembahas, Moderator, Pembawa Acara dan Panitia (Kegiatan)</i>				1	10.800.000,00	<i>(Inspektorat Daerah Provinsi Sulawesi Tengah, SULAWESI TENGAH)</i>	PENDAPATAN ASLI DAERAH (PAD)		INSPEKTORAT				<i>Inspektorat Daerah Provinsi Sulawesi Tengah</i>
			<i>Alat/Bahan Untuk Kegiatan Kantor Bahan Cetak Kegiatan MCP (Kali)</i>				1	1.525.000,00	<i>(Inspektorat Daerah Provinsi Sulawesi Tengah, SULAWESI TENGAH)</i>	PENDAPATAN ASLI DAERAH (PAD)		INSPEKTORAT				<i>Inspektorat Daerah Provinsi Sulawesi Tengah</i>
			<i>Perjalanan Dinas Paket meeting dalam kota (Kegiatan)</i>				1	16.226.000,00	<i>(Daerah Kota Palu, SULAWESI TENGAH)</i>	PENDAPATAN ASLI DAERAH (PAD)		INSPEKTORAT				<i>Inspektorat Daerah Provinsi Sulawesi Tengah</i>
			<i>Makanan dan Minuman Rapat (Kegiatan)</i>				1	28.875.000,00	<i>(Inspektorat Daerah Provinsi Sulawesi Tengah, SULAWESI TENGAH)</i>	PENDAPATAN ASLI DAERAH (PAD)		INSPEKTORAT				<i>Inspektorat Daerah Provinsi Sulawesi Tengah</i>
	6.01.01.1.01.0006	Koordinasi dan Penyusunan Laporan Capaian Kinerja dan Ikhtisar Realisasi Kinerja SKPD						2.844.850,00			Meningkatkan Sumber Daya Manusia Yang Berkualitas Dan Berdaya Saing				44.000.000,00	
			<i>Jumlah Laporan Capaian Kinerja dan Ikhtisar Realisasi Kinerja SKPD dan Laporan Hasil Koordinasi Penyusunan Laporan Capaian Kinerja dan Ikhtisar Realisasi Kinerja SKPD (Laporan)</i>		4.00	4.00	4.00		<i>(Inspektorat Daerah Provinsi Sulawesi Tengah, SULAWESI TENGAH)</i>				4.00			<i>Inspektorat Daerah Provinsi Sulawesi Tengah</i>
			<i>Alat/Bahan untuk Kegiatan Kantor- Bahan Cetak (Laporan)</i>				2	204.850,00	<i>(Inspektorat Daerah Provinsi Sulawesi Tengah, SULAWESI TENGAH)</i>	PENDAPATAN ASLI DAERAH (PAD)		INSPEKTORAT				<i>Inspektorat Daerah Provinsi Sulawesi Tengah</i>

NO	KODE	URUSAN/BIDANG URUSAN/PROGRAM/KEGIATAN/ SUB KEGIATAN	INDIKATOR PROGRAM/KEGIATAN/SUB KEGIATAN	Target Akhir Periode RPJMD	REALISASI CAPAIAN RKPD TAHUN 2022	PRAKIRAAN CAPAIAN TARGET RKPD TAHUN 2023	CAPAIAN KINERJA DAN KERANGKA PENDANAAN						KELOMPOK SASARAN	PRAKIRAAN MAJU RENCANA TAHUN 2025		PERANGKAT DAERAH PENANGGUNG JAWAB
							TARGET 2024	PAGU INDIKATIF (Rp)	LOKASI	SUMBER DANA	PRIORITAS			TARGET	PAGU INDIKATIF (Rp)	
											NASIONAL	DAERAH				
1	2	3	4	5	6	7	8	9	10	11	12	13	14	15	16	17
			Makanan dan Minuman Rapat (Kegiatan)				1	2.640.000,00	(Inspektorat Daerah Provinsi Sulawesi Tengah, SULAWESI TENGAH)	PENDAPATAN ASLI DAERAH (PAD)			INSPEKTORAT			Inspektorat Daerah Provinsi Sulawesi Tengah
	6.01.01.1.02	Administrasi Keuangan Perangkat Daerah						18.456.974.400,25			Meningkatkan Sumber Daya Manusia Yang Berkualitas Dan Berdaya Saing	Percepatan Reformasi Birokrasi			21.330.618.560,25	
			Persentase Realisasi Anggaran (%)				98		(Inspektorat Daerah Provinsi Sulawesi Tengah, SULAWESI TENGAH)					98		Inspektorat Daerah Provinsi Sulawesi Tengah
	6.01.01.1.02.0001	Penyediaan Gaji dan Tunjangan ASN						18.287.494.400,25			Meningkatkan Sumber Daya Manusia Yang Berkualitas Dan Berdaya Saing				21.030.618.560,25	
			Jumlah Orang yang Menerima Gaji dan Tunjangan ASN (Orang/ Bulan)		115.00	115.00	115.00		(Inspektorat Daerah Provinsi Sulawesi Tengah, SULAWESI TENGAH)					115.00		Inspektorat Daerah Provinsi Sulawesi Tengah
			Gaji dan Tunjangan ASN (Tahun)				1	18.287.494.400,25	(Inspektorat Daerah Provinsi Sulawesi Tengah, SULAWESI TENGAH)	PENDAPATAN ASLI DAERAH (PAD)			INSPEKTORAT			Inspektorat Daerah Provinsi Sulawesi Tengah
	6.01.01.1.02.0005	Koordinasi dan Penyusunan Laporan Keuangan Akhir Tahun SKPD						169.480.000,00			Meningkatkan Sumber Daya Manusia Yang Berkualitas Dan Berdaya Saing				300.000.000,00	
			Jumlah Laporan Keuangan Akhir Tahun SKPD dan Laporan Hasil Koordinasi Penyusunan Laporan Keuangan Akhir Tahun SKPD (Laporan)		2.00	2.00	2.00		(Inspektorat Daerah Provinsi Sulawesi Tengah, SULAWESI TENGAH)					2.00		Inspektorat Daerah Provinsi Sulawesi Tengah
			Honorarium Penanggungjawab Pengelola keuangan (Kegiatan)				1	82.080.000,00	(Inspektorat Daerah Provinsi Sulawesi Tengah, SULAWESI TENGAH)	PENDAPATAN ASLI DAERAH (PAD)			INSPEKTORAT			Inspektorat Daerah Provinsi Sulawesi Tengah
			Jasa Tenaga Ahli (Kegiatan)				1	10.000.000,00	(Inspektorat Daerah Provinsi Sulawesi Tengah, SULAWESI TENGAH)	PENDAPATAN ASLI DAERAH (PAD)			INSPEKTORAT			Inspektorat Daerah Provinsi Sulawesi Tengah
			Honorarium Tim Pelaksana Kegiatan dan Sekretariat Tim Pelaksana Kegiatan (Kegiatan)				1	77.400.000,00	(Inspektorat Daerah Provinsi Sulawesi Tengah, SULAWESI TENGAH)	PENDAPATAN ASLI DAERAH (PAD)			INSPEKTORAT			Inspektorat Daerah Provinsi Sulawesi Tengah
	6.01.01.1.03	Administrasi Barang Milik Daerah pada Perangkat Daerah						84.610.000,00			Meningkatkan Sumber Daya Manusia Yang Berkualitas Dan Berdaya Saing	Percepatan Reformasi Birokrasi			600.000.000,00	
			Jumlah Laporan Pengelolaan Barang Milik Daerah (Laporan)				2		(Inspektorat Daerah Provinsi Sulawesi Tengah, SULAWESI TENGAH)					2		Inspektorat Daerah Provinsi Sulawesi Tengah

NO	KODE	URUSAN/BIDANG URUSAN/PROGRAM/KEGIATAN/ SUB KEGIATAN	INDIKATOR PROGRAM/KEGIATAN/SUB KEGIATAN	Target Akhir Periode RPJMD	REALISASI CAPAIAN RKPD TAHUN 2022	PRAKIRAAN CAPAIAN TARGET RKPD TAHUN 2023	CAPAIAN KINERJA DAN KERANGKA PENDANAAN						KELOMPOK SASARAN	PRAKIRAAN MAJU RENCANA TAHUN 2025		PERANGKAT DAERAH PENANGGUNG JAWAB
							TARGET 2024	PAGU INDIKATIF (Rp)	LOKASI	SUMBER DANA	PRIORITAS			TARGET	PAGU INDIKATIF (Rp)	
											NASIONAL	DAERAH				
1	2	3	4	5	6	7	8	9	10	11	12	13	14	15	16	17
6.01.01.1.06.0002	Penyediaan Peralatan dan Perlengkapan Kantor							11.848.800,00			Meningkatkan Sumber Daya Manusia Yang Berkualitas Dan Berdaya Saing				10.000.000,00	
		Jumlah Paket Peralatan dan Perlengkapan Kantor yang Disediakan (Paket)			1.00	1.00	1.00		(Inspektorat Daerah Provinsi Sulawesi Tengah, SULAWESI TENGAH)					INSPEKTORAT	1.00	
6.01.01.1.06.0005	Penyediaan Barang Cetak dan Penggandaan							44.451.250,00			Meningkatkan Sumber Daya Manusia Yang Berkualitas Dan Berdaya Saing				20.000.000,00	
		Jumlah Paket Barang Cetak dan Penggandaan yang Disediakan (Paket)			1.00	1.00	1.00		(Kota Palu, SULAWESI TENGAH)					INSPEKTORAT	1.00	
6.01.01.1.06.0007	Penyediaan Bahan/Material							312.500.000,00			Meningkatkan Sumber Daya Manusia Yang Berkualitas Dan Berdaya Saing				300.000.000,00	
		Jumlah Paket Bahan/Material yang Disediakan (Paket)			1.00	1.00	1.00		(Kota Palu, SULAWESI TENGAH)					INSPEKTORAT	1.00	
6.01.01.1.06.0009	Penyelenggaraan Rapat Koordinasi dan Konsultasi SKPD							653.652.000,00			Meningkatkan Sumber Daya Manusia Yang Berkualitas Dan Berdaya Saing				500.000.000,00	
		Jumlah Laporan Penyelenggaraan Rapat Koordinasi dan Konsultasi SKPD (Laporan)			1.00	1.00	1.00		(Kota Palu, SULAWESI TENGAH)					INSPEKTORAT	1.00	
6.01.01.1.07	Pengadaan Barang Milik Daerah Penunjang Urusan Pemerintah Daerah							4.912.478.200,00			Meningkatkan Sumber Daya Manusia Yang Berkualitas Dan Berdaya Saing	Percepatan Reformasi Birokrasi			481.956.032,00	
		Jumlah Laporan Pengadaan Barang Milik Daerah Penunjang Urusan Pemerintah Daerah (Laporan)					1		(Inspektorat Daerah Provinsi Sulawesi Tengah, SULAWESI TENGAH)					1		Inspektorat Daerah Provinsi Sulawesi Tengah

NO	KODE	URUSAN/BIDANG URUSAN/PROGRAM/KEGIATAN/ SUB KEGIATAN	INDIKATOR PROGRAM/KEGIATAN/SUB KEGIATAN	Target Akhir Periode RPJMD	REALISASI CAPAIAN RKPD TAHUN 2022	PRAKIRAAN CAPAIAN TARGET RKPD TAHUN 2023	CAPAIAN KINERJA DAN KERANGKA PENDANAAN						KELOMPOK SASARAN	PRAKIRAAN MAJU RENCANA TAHUN 2025		PERANGKAT DAERAH PENANGGUNG JAWAB
							TARGET 2024	PAGU INDIKATIF (Rp)	LOKASI	SUMBER DANA	PRIORITAS			TARGET	PAGU INDIKATIF (Rp)	
											NASIONAL	DAERAH				
1	2	3	4	5	6	7	8	9	10	11	12	13	14	15	16	17
6.01.01.1.07.0006		Pengadaan Peralatan dan Mesin Lainnya						4.912.478.200,00			Meningkatkan Sumber Daya Manusia Yang Berkualitas Dan Berdaya Saing				481.956.032,00	
			Jumlah Unit Peralatan dan Mesin Lainnya yang Disediakan (Unit)		1.00	1.00	1.00		(Inspektorat Daerah Provinsi Sulawesi Tengah, SULAWESI TENGAH)					1.00		Inspektorat Daerah Provinsi Sulawesi Tengah
			Modal Pengadaan Mesin dan Peralatan Lainnya (Paket)				1	4.912.478.200,00	(Inspektorat Daerah Provinsi Sulawesi Tengah, SULAWESI TENGAH)	PENDAPATAN ASLI DAERAH (PAD)	INSPEKTORAT					Inspektorat Daerah Provinsi Sulawesi Tengah
6.01.01.1.08		Penyediaan Jasa Penunjang Urusan Pemerintahan Daerah						1.531.840.050,00			Meningkatkan Sumber Daya Manusia Yang Berkualitas Dan Berdaya Saing	Percepatan Reformasi Birokrasi			17.101.209.612,00	
			Jumlah Laporan Penyediaan Jasa Penunjang Urusan Pemerintahan Daerah (Laporan)				2		(Inspektorat Daerah Provinsi Sulawesi Tengah, SULAWESI TENGAH)					2		Inspektorat Daerah Provinsi Sulawesi Tengah
6.01.01.1.08.0002		Penyediaan Jasa Komunikasi, Sumber Daya Air dan Listrik						343.020.900,00			Meningkatkan Sumber Daya Manusia Yang Berkualitas Dan Berdaya Saing				1.200.000.000,00	
			Jumlah Laporan Penyediaan Jasa Komunikasi, Sumber Daya Air dan Listrik yang Disediakan (Laporan)		12.00	12.00	12.00		(Inspektorat Daerah Provinsi Sulawesi Tengah, SULAWESI TENGAH)					12.00		Inspektorat Daerah Provinsi Sulawesi Tengah
			Tagihan Listrik (Tahun)				1	180.000.900,00	(Inspektorat Daerah Provinsi Sulawesi Tengah, SULAWESI TENGAH)	PENDAPATAN ASLI DAERAH (PAD)	INSPEKTORAT					Inspektorat Daerah Provinsi Sulawesi Tengah
			Kawat/Faksimili/Internet/TV Berlangganan (Tahun)				1	162.420.000,00	(Inspektorat Daerah Provinsi Sulawesi Tengah, SULAWESI TENGAH)	PENDAPATAN ASLI DAERAH (PAD)	INSPEKTORAT					Inspektorat Daerah Provinsi Sulawesi Tengah
			Pembayaran Pajak, Bea, dan Perizinan (Tahun)				1	600.000,00	(Inspektorat Daerah Provinsi Sulawesi Tengah, SULAWESI TENGAH)	PENDAPATAN ASLI DAERAH (PAD)	INSPEKTORAT					Inspektorat Daerah Provinsi Sulawesi Tengah
6.01.01.1.08.0004		Penyediaan Jasa Pelayanan Umum Kantor						1.188.819.150,00			Meningkatkan Sumber Daya Manusia Yang Berkualitas Dan Berdaya Saing				15.901.209.612,00	
			Jumlah Laporan Penyediaan Jasa Pelayanan Umum Kantor yang Disediakan (Laporan)		1.00	1.00	1.00		(Inspektorat Daerah Provinsi Sulawesi Tengah, SULAWESI TENGAH)					1.00		Inspektorat Daerah Provinsi Sulawesi Tengah
			Alat/Bahan untuk Kegiatan Kantor-Alat Listrik (Paket)				1	7.283.300,00	(Inspektorat Daerah Provinsi Sulawesi Tengah, SULAWESI TENGAH)	PENDAPATAN ASLI DAERAH (PAD)	INSPEKTORAT					Inspektorat Daerah Provinsi Sulawesi Tengah
			Makanan dan Minuman Rapat (Kegiatan)				1	93.600.000,00	(Inspektorat Daerah Provinsi Sulawesi Tengah, SULAWESI TENGAH)	PENDAPATAN ASLI DAERAH (PAD)	INSPEKTORAT					Inspektorat Daerah Provinsi Sulawesi Tengah

NO	KODE	URUSAN/BIDANG URUSAN/PROGRAM/KEGIATAN/ SUB KEGIATAN	INDIKATOR PROGRAM/KEGIATAN/SUB KEGIATAN	Target Akhir Periode RPJMD	REALISASI CAPAIAN RKPD TAHUN 2022	PRAKIRAAN CAPAIAN TARGET RKPD TAHUN 2023	CAPAIAN KINERJA DAN KERANGKA PENDANAAN						KELOMPOK SASARAN	PRAKIRAAN MAJU RENCANA TAHUN 2025		PERANGKAT DAERAH PENANGGUNG JAWAB
							TARGET 2024	PAGU INDIKATIF (Rp)	LOKASI	SUMBER DANA	PRIORITAS			TARGET	PAGU INDIKATIF (Rp)	
											NASIONAL	DAERAH				
1	2	3	4	5	6	7	8	9	10	11	12	13	14	15	16	17
			Jasa Tenaga Kebersihan (Tahun)				1	222.483.500,00	(Inspektorat Daerah Provinsi Sulawesi Tengah, SULAWESI TENGAH)	PENDAPATAN ASLI DAERAH (PAD)			INSPEKTORAT			Inspektorat Daerah Provinsi Sulawesi Tengah
			Alat/Bahan untuk Kegiatan Kantor-Kertas (Paket)				1	32.572.550,00	(Inspektorat Daerah Provinsi Sulawesi Tengah, SULAWESI TENGAH)	PENDAPATAN ASLI DAERAH (PAD)			INSPEKTORAT			Inspektorat Daerah Provinsi Sulawesi Tengah
			Jasa Tenaga Keamanan (Tahun)				1	204.000.000,00	(Inspektorat Daerah Provinsi Sulawesi Tengah, SULAWESI TENGAH)	PENDAPATAN ASLI DAERAH (PAD)			INSPEKTORAT			Inspektorat Daerah Provinsi Sulawesi Tengah
			Jasa Tenaga Pelayanan Umum (Orang / Bulan)				31	572.400.000,00	(Inspektorat Daerah Provinsi Sulawesi Tengah, SULAWESI TENGAH)	PENDAPATAN ASLI DAERAH (PAD)			INSPEKTORAT			Inspektorat Daerah Provinsi Sulawesi Tengah
			Alat/Bahan untuk Kegiatan Kantor-Alat Tulis Kantor (Paket)				1	15.479.800,00	(Inspektorat Daerah Provinsi Sulawesi Tengah, SULAWESI TENGAH)	PENDAPATAN ASLI DAERAH (PAD)			INSPEKTORAT			Inspektorat Daerah Provinsi Sulawesi Tengah
			Langganan Jurnal/Surat Kabar/Majalah (Tahun)				1	8.400.000,00	(Inspektorat Daerah Provinsi Sulawesi Tengah, SULAWESI TENGAH)	PENDAPATAN ASLI DAERAH (PAD)			INSPEKTORAT			Inspektorat Daerah Provinsi Sulawesi Tengah
			Alat/Bahan untuk Kegiatan Kantor-Bahan cetak (Paket)				1	22.500.000,00	(Inspektorat Daerah Provinsi Sulawesi Tengah, SULAWESI TENGAH)	PENDAPATAN ASLI DAERAH (PAD)			INSPEKTORAT			Inspektorat Daerah Provinsi Sulawesi Tengah
			Retribusi Sampah (Tahun)				1	1.200.000,00	(Inspektorat Daerah Provinsi Sulawesi Tengah, SULAWESI TENGAH)	PENDAPATAN ASLI DAERAH (PAD)			INSPEKTORAT			Inspektorat Daerah Provinsi Sulawesi Tengah
			Alat/Bahan untuk Kegiatan Kantor-Benda Pos (Paket)				1	2.750.000,00	(Inspektorat Daerah Provinsi Sulawesi Tengah, SULAWESI TENGAH)	PENDAPATAN ASLI DAERAH (PAD)			INSPEKTORAT			Inspektorat Daerah Provinsi Sulawesi Tengah
			iuran jaminan kesehatan bagi Non PNS (Tahun)				1	6.150.000,00	(Inspektorat Daerah Provinsi Sulawesi Tengah, SULAWESI TENGAH)	PENDAPATAN ASLI DAERAH (PAD)			INSPEKTORAT			Inspektorat Daerah Provinsi Sulawesi Tengah
	6.01.01.1.09	Pemeliharaan Barang Milik Daerah Penunjang Urusan Pemerintahan Daerah						175.050.000,00			Meningkatkan Sumber Daya Manusia Yang Berkualitas Dan Berdaya Saing	Percepatan Reformasi Birokrasi			1.911.595.926,00	
			Jumlah Laporan Pemeliharaan Barang Milik Daerah Penunjang Urusan Pemerintahan Daerah (Laporan)				3		(Inspektorat Daerah Provinsi Sulawesi Tengah, SULAWESI TENGAH)					3		Inspektorat Daerah Provinsi Sulawesi Tengah
	6.01.01.1.09.0001	Penyediaan Jasa Pemeliharaan, Biaya Pemeliharaan dan Pajak Kendaraan Perorangan Dinas atau Kendaraan Dinas Jabatan						120.450.000,00			Meningkatkan Sumber Daya Manusia Yang Berkualitas Dan Berdaya Saing				1.050.000.000,00	
			Jumlah Kendaraan Perorangan Dinas atau Kendaraan Dinas Jabatan yang Dipelihara dan Dibayarkan Pajaknya (Unit)		1.00	1.00	1.00		(Inspektorat Daerah Provinsi Sulawesi Tengah, SULAWESI TENGAH)					1.00		Inspektorat Daerah Provinsi Sulawesi Tengah

NO	KODE	URUSAN/BIDANG URUSAN/PROGRAM/KEGIATAN/ SUB KEGIATAN	INDIKATOR PROGRAM/KEGIATAN/SUB KEGIATAN	Target Akhir Periode RPJMD	REALISASI CAPAIAN RKPD TAHUN 2022	PRAKIRAAN CAPAIAN TARGET RKPD TAHUN 2023	CAPAIAN KINERJA DAN KERANGKA PENDANAAN						KELOMPOK SASARAN	PRAKIRAAN MAJU RENCANA TAHUN 2025		PERANGKAT DAERAH PENANGGUNG JAWAB			
							TARGET 2024	PAGU INDIKATIF (Rp)	LOKASI	SUMBER DANA	PRIORITAS			TARGET	PAGU INDIKATIF (Rp)				
											NASIONAL	DAERAH							
1	2	3	4	5	6	7	8	9	10	11	12	13	14	15	16	17			
6.01.01.1.09.0006	6.01.01.1.09.0006	Pemeliharaan Peralatan dan Mesin Lainnya	Pemeliharaan alat angkutan -alat angkutan darat bermotor kendaraan bermotor beroda dua (Tahun)				1	7.500.000,00	(Inspektorat Daerah Provinsi Sulawesi Tengah, SULAWESI TENGAH)	PENDAPATAN ASLI DAERAH (PAD)			INSPEKTORAT			Inspektorat Daerah Provinsi Sulawesi Tengah			
			Pembayaran Pajak, Bea, dan Perizinan (Unit)				1	22.500.000,00	(Inspektorat Daerah Provinsi Sulawesi Tengah, SULAWESI TENGAH)	PENDAPATAN ASLI DAERAH (PAD)				INSPEKTORAT			Inspektorat Daerah Provinsi Sulawesi Tengah		
			Pemeliharaan Alat Angkutan-Alat Angkutan Darat Bermotor-Kendaraan Bermotor Penumpang (Tahun)				1	90.450.000,00	(Inspektorat Daerah Provinsi Sulawesi Tengah, SULAWESI TENGAH)	PENDAPATAN ASLI DAERAH (PAD)				INSPEKTORAT			Inspektorat Daerah Provinsi Sulawesi Tengah		
			Jumlah Peralatan dan Mesin Lainnya yang Dipelihara (Unit)		1.00	1.00	1.00	44.600.000,00	(Inspektorat Daerah Provinsi Sulawesi Tengah, SULAWESI TENGAH)			Meningkatkan Sumber Daya Manusia Yang Berkualitas Dan Berdaya Saing				1.00	150.000.000,00	Inspektorat Daerah Provinsi Sulawesi Tengah	
			Pemeliharaan Komputer-Komputer Unit-Personal Computer (Tahun)				1	14.600.000,00	(Inspektorat Daerah Provinsi Sulawesi Tengah, SULAWESI TENGAH)	PENDAPATAN ASLI DAERAH (PAD)					INSPEKTORAT			Inspektorat Daerah Provinsi Sulawesi Tengah	
			Pemeliharaan Komputer-Peralatan Komputer-Peralatan Komputer Lainnya (Tahun)				1	13.800.000,00	(Inspektorat Daerah Provinsi Sulawesi Tengah, SULAWESI TENGAH)	PENDAPATAN ASLI DAERAH (PAD)					INSPEKTORAT			Inspektorat Daerah Provinsi Sulawesi Tengah	
			Pemeliharaan Alat Besar-Alat Bantu-Electric Generating SetBelanja Pemeliharaan Alat Kantor dan Rumah Tangga-Alat Rumah Tangga-Alat Pendingin (Tahun)				1	16.200.000,00	(Inspektorat Daerah Provinsi Sulawesi Tengah, SULAWESI TENGAH)	PENDAPATAN ASLI DAERAH (PAD)					INSPEKTORAT			Inspektorat Daerah Provinsi Sulawesi Tengah	
			Jumlah Gedung Kantor dan Bangunan Lainnya yang Dipelihara/Direhabilitasi (Unit)		3.00	3.00	3.00	10.000.000,00	(Inspektorat Daerah Provinsi Sulawesi Tengah, SULAWESI TENGAH)			Meningkatkan Sumber Daya Manusia Yang Berkualitas Dan Berdaya Saing				3.00	711.595.926,00	Inspektorat Daerah Provinsi Sulawesi Tengah	
			Pemeliharaan alat kantor dan rumah tangga-alat rumah tangga lainnya (home use) (Tahun)				1	8.750.000,00	(Inspektorat Daerah Provinsi Sulawesi Tengah, SULAWESI TENGAH)	PENDAPATAN ASLI DAERAH (PAD)					INSPEKTORAT			Inspektorat Daerah Provinsi Sulawesi Tengah	
			Pemeliharaan alat bengkel dan alat ukur-alat bengkel tak bermesin lainnya (Tahun)				1	1.250.000,00	(Inspektorat Daerah Provinsi Sulawesi Tengah, SULAWESI TENGAH)	PENDAPATAN ASLI DAERAH (PAD)					INSPEKTORAT			Inspektorat Daerah Provinsi Sulawesi Tengah	
			2.	6.01.02	PROGRAM PENYELENGGARAAN PENGAWASAN	Persentase Capaian Penyelesaian Tindak Lanjut Hasil Pemeriksaan BPK (%)				79	8.668.670.000,00			Meningkatkan Sumber Daya Manusia Yang Berkualitas Dan Berdaya Saing	Percepatan Reformasi Birokrasi			2.896.230.000,00	Inspektorat Daerah Provinsi Sulawesi Tengah

NO	KODE	URUSAN/BIDANG URUSAN/PROGRAM/KEGIATAN/ SUB KEGIATAN	INDIKATOR PROGRAM/KEGIATAN/SUB KEGIATAN	Target Akhir Periode RPJMD	REALISASI CAPAIAN RKPD TAHUN 2022	PRAKIRAAN CAPAIAN TARGET RKPD TAHUN 2023	CAPAIAN KINERJA DAN KERANGKA PENDANAAN						KELOMPOK SASARAN	PRAKIRAAN MAJU RENCANA TAHUN 2025		PERANGKAT DAERAH PENANGGUNG JAWAB	
							TARGET 2024	PAGU INDIKATIF (Rp)	LOKASI	SUMBER DANA	PRIORITAS			TARGET	PAGU INDIKATIF (Rp)		
											NASIONAL	DAERAH					
1	2	3	4	5	6	7	8	9	10	11	12	13	14	15	16	17	
6.01.02.1.01	6.01.02.1.01	Penyelenggaraan Pengawasan Internal						8.212.770.000,00			Meningkatkan Sumber Daya Manusia Yang Berkualitas Dan Berdaya Saing	Percepatan Reformasi Birokrasi			2.028.730.000,00		
			<i>Terlaksanya Kegiatan Penyelenggaraan Pengawasan Internal (Laporan)</i>				452		<i>(Inspektorat Daerah Provinsi Sulawesi Tengah, SULAWESI TENGAH)</i>					452		<i>Inspektorat Daerah Provinsi Sulawesi Tengah</i>	
	6.01.02.1.01.0001	Pengawasan Kinerja Pemerintah Daerah							4.512.010.000,00			Meningkatkan Sumber Daya Manusia Yang Berkualitas Dan Berdaya Saing				76.000.000,00	
			<i>Jumlah Laporan Hasil Pengawasan Kinerja Pemerintah Daerah (Laporan)</i>			48.00	48.00	48.00		<i>(Inspektorat Daerah Provinsi Sulawesi Tengah, SULAWESI TENGAH)</i>				48.00		<i>Inspektorat Daerah Provinsi Sulawesi Tengah</i>	
			<i>Perjalanan Dinas Dalam Kota (Paket)</i>					1	660.750.000,00	<i>(Wilayah Kota Palu, KOTA PALU)</i>	PENDAPATAN ASLI DAERAH (PAD)		PERANGKAT DAERAH			<i>Inspektorat Daerah Provinsi Sulawesi Tengah</i>	
			<i>Perjalanan Dinas Biasa (Paket)</i>					1	3.851.260.000,00	<i>(Inspektorat Daerah Provinsi Sulawesi Tengah, SULAWESI TENGAH)</i>	PENDAPATAN ASLI DAERAH (PAD)		PERANGKAT DAERAH			<i>Inspektorat Daerah Provinsi Sulawesi Tengah</i>	
	6.01.02.1.01.0002	Pengawasan Keuangan Pemerintah Daerah							1.568.190.000,00			Meningkatkan Sumber Daya Manusia Yang Berkualitas Dan Berdaya Saing				76.000.000,00	
			<i>Jumlah Laporan Hasil Pengawasan Keuangan Pemerintah Daerah (Laporan)</i>			192.00	192.00	192.00		<i>(Inspektorat Daerah Provinsi Sulawesi Tengah, SULAWESI TENGAH)</i>				192.00		<i>Inspektorat Daerah Provinsi Sulawesi Tengah</i>	
			<i>Perjalanan Dinas Biasa (Paket)</i>					1	1.361.190.000,00	<i>(Inspektorat Daerah Provinsi Sulawesi Tengah, SULAWESI TENGAH)</i>	PENDAPATAN ASLI DAERAH (PAD)		PERANGKAT DAERAH			<i>Inspektorat Daerah Provinsi Sulawesi Tengah</i>	
			<i>Perjalanan Dinas Dalam Kota (Paket)</i>					1	207.000.000,00	<i>(Wilayah Kota Palu, KOTA PALU)</i>	PENDAPATAN ASLI DAERAH (PAD)		PERANGKAT DAERAH			<i>Inspektorat Daerah Provinsi Sulawesi Tengah</i>	
	6.01.02.1.01.0003	Reviu Laporan Kinerja							40.950.000,00			Meningkatkan Sumber Daya Manusia Yang Berkualitas Dan Berdaya Saing				541.020.000,00	
			<i>Jumlah Laporan Hasil Reviu Laporan Kinerja (Laporan)</i>			170.00	170.00	170.00		<i>(Di Wilayah Kota Palu, KOTA PALU)</i>				170.00		<i>Inspektorat Daerah Provinsi Sulawesi Tengah</i>	
			<i>Perjalanan Dinas Dalam Kota (Paket)</i>					1	40.950.000,00	<i>(Di Wilayah Kota Palu, KOTA PALU)</i>	PENDAPATAN ASLI DAERAH (PAD)		PERANGKAT DAERAH			<i>Inspektorat Daerah Provinsi Sulawesi Tengah</i>	
	6.01.02.1.01.0004	Reviu Laporan Keuangan							209.700.000,00			Meningkatkan Sumber Daya Manusia Yang Berkualitas Dan Berdaya Saing				45.000.000,00	
			<i>Jumlah Laporan Hasil Reviu Laporan Keuangan (Laporan)</i>			8.00	8.00	8.00		<i>(Di Wilayah Kota Palu, KOTA PALU)</i>				8.00		<i>Inspektorat Daerah Provinsi Sulawesi Tengah</i>	

NO	KODE	URUSAN/BIDANG URUSAN/PROGRAM/KEGIATAN/ SUB KEGIATAN	INDIKATOR PROGRAM/KEGIATAN/SUB KEGIATAN	Target Akhir Periode RPJMD	REALISASI CAPAIAN RKPD TAHUN 2022	PRAKIRAAN CAPAIAN TARGET RKPD TAHUN 2023	CAPAIAN KINERJA DAN KERANGKA PENDANAAN						KELOMPOK SASARAN	PRAKIRAAN MAJU RENCANA TAHUN 2025		PERANGKAT DAERAH PENANGGUNG JAWAB				
							TARGET 2024	PAGU INDIKATIF (Rp)	LOKASI	SUMBER DANA	PRIORITAS			TARGET	PAGU INDIKATIF (Rp)					
											NASIONAL	DAERAH								
1	2	3	4	5	6	7	8	9	10	11	12	13	14	15	16	17				
6.01.02.1.01.0005	Pengawasan Umum dan Teknis Kabupaten/Kota	Perjalanan Dinas Dalam Kota (Paket)					1	209.700.000,00	(Di Wilayah Kota Palu, KOTA PALU)	PENDAPATAN ASLI DAERAH (PAD)			PERANGKAT DAERAH			Inspektorat Daerah Provinsi Sulawesi Tengah				
								800.000.000,00			Meningkatkan Sumber Daya Manusia Yang Berkualitas Dan Berdaya Saing									
						1.00	1.00	1.00			(Inspektorat Daerah Provinsi Sulawesi Tengah, SULAWESI TENGAH)			1.00			Inspektorat Daerah Provinsi Sulawesi Tengah			
									1	800.000.000,00	(Inspektorat Daerah Provinsi Sulawesi Tengah, SULAWESI TENGAH)	PENDAPATAN ASLI DAERAH (PAD)			PERANGKAT DAERAH			Inspektorat Daerah Provinsi Sulawesi Tengah		
			6.01.02.1.01.0006	Kerjasama Pengawasan Internal	Perjalanan Dinas Biasa (Paket)						122.500.000,00			Meningkatkan Sumber Daya Manusia Yang Berkualitas Dan Berdaya Saing						
									1.00	1.00	1.00		(Inspektorat Daerah Provinsi Sulawesi Tengah, SULAWESI TENGAH)			1.00		Inspektorat Daerah Provinsi Sulawesi Tengah		
											1	8.550.000,00	(Inspektorat Daerah Provinsi Sulawesi Tengah, SULAWESI TENGAH)	PENDAPATAN ASLI DAERAH (PAD)			PERANGKAT DAERAH			Inspektorat Daerah Provinsi Sulawesi Tengah
											1	113.950.000,00	(Inspektorat Daerah Provinsi Sulawesi Tengah, SULAWESI TENGAH)	PENDAPATAN ASLI DAERAH (PAD)			PERANGKAT DAERAH			Inspektorat Daerah Provinsi Sulawesi Tengah
			6.01.02.1.01.0007	Monitoring dan Evaluasi Tindak Lanjut Hasil Pemeriksaan BPK RI dan Tindak Lanjut Hasil Pemeriksaan APIP	Perjalanan Dinas Biasa (Kegiatan)						959.420.000,00			Meningkatkan Sumber Daya Manusia Yang Berkualitas Dan Berdaya Saing						
									33.00	33.00	33.00		(Inspektorat Daerah Provinsi Sulawesi Tengah, SULAWESI TENGAH)			33.00		Inspektorat Daerah Provinsi Sulawesi Tengah		
											1	399.600.000,00	(Di Wilayah Kota Palu, KOTA PALU)	PENDAPATAN ASLI DAERAH (PAD)			PERANGKAT DAERAH			Inspektorat Daerah Provinsi Sulawesi Tengah
											1	559.820.000,00	(Inspektorat Daerah Provinsi Sulawesi Tengah, SULAWESI TENGAH)	PENDAPATAN ASLI DAERAH (PAD)			PERANGKAT DAERAH			Inspektorat Daerah Provinsi Sulawesi Tengah
			6.01.02.1.02	Penyelenggaraan Pengawasan dengan Tujuan Tertentu	Terlaksananya Penyelenggaraan Pengawasan Dengan Tujuan Tertentu (Laporan)						455.900.000,00			Meningkatkan Sumber Daya Manusia Yang Berkualitas Dan Berdaya Saing	Percepatan Reformasi Birokrasi			867.500.000,00		
											18		(Inspektorat Daerah Provinsi Sulawesi Tengah, SULAWESI TENGAH)			18		Inspektorat Daerah Provinsi Sulawesi Tengah		

NO	KODE	URUSAN/BIDANG URUSAN/PROGRAM/KEGIATAN/ SUB KEGIATAN	INDIKATOR PROGRAM/KEGIATAN/SUB KEGIATAN	Target Akhir Periode RPJMD	REALISASI CAPAIAN RKPD TAHUN 2022	PRAKIRAAN CAPAIAN TARGET RKPD TAHUN 2023	CAPAIAN KINERJA DAN KERANGKA PENDANAAN						KELOMPOK SASARAN	PRAKIRAAN MAJU RENCANA TAHUN 2025		PERANGKAT DAERAH PENANGGUNG JAWAB								
							TARGET 2024	PAGU INDIKATIF (Rp)	LOKASI	SUMBER DANA	PRIORITAS			TARGET	PAGU INDIKATIF (Rp)									
											NASIONAL	DAERAH												
1	2	3	4	5	6	7	8	9	10	11	12	13	14	15	16	17								
6.01.02.1.02.0001	6.01.02.1.02.0001	Penanganan Penyelesaian Kerugian Negara/Daerah						90.000.000,00			Meningkatkan Sumber Daya Manusia Yang Berkualitas Dan Berdaya Saing													
																	8.00	8.00	8.00	(Inspektorat Daerah Provinsi Sulawesi Tengah, SULAWESI TENGAH)	PERANGKAT DAERAH	8.00	67.500.000,00	Inspektorat Daerah Provinsi Sulawesi Tengah
								Perjalanan Dinas Dalam Kota (Kegiatan)											1	15.000.000,00		(Inspektorat Daerah Provinsi Sulawesi Tengah, SULAWESI TENGAH)		
		Honorarium Tim Pelaksana Kegiatan dan Sekretariat Tim Pelaksana Kegiatan (Kegiatan)			1	75.000.000,00	(Inspektorat Daerah Provinsi Sulawesi Tengah, SULAWESI TENGAH)	PENDAPATAN ASLI DAERAH (PAD)	Inspektorat Daerah Provinsi Sulawesi Tengah															
		6.01.02.1.02.0002	6.01.02.1.02.0002	Pengawasan dengan Tujuan Tertentu						365.900.000,00			Meningkatkan Sumber Daya Manusia Yang Berkualitas Dan Berdaya Saing											
																			10.00	10.00	10.00	(Inspektorat Daerah Provinsi Sulawesi Tengah, SULAWESI TENGAH)	PERANGKAT DAERAH	10.00
Perjalanan Dinas Biasa (Kegiatan)																			1	213.800.000,00	(Inspektorat Daerah Provinsi Sulawesi Tengah, SULAWESI TENGAH)	PENDAPATAN ASLI DAERAH (PAD)		Inspektorat Daerah Provinsi Sulawesi Tengah
Perjalanan Dinas Dalam Kota (Paket)			1	152.100.000,00	(Inspektorat Daerah Provinsi Sulawesi Tengah, SULAWESI TENGAH)	PENDAPATAN ASLI DAERAH (PAD)	Inspektorat Daerah Provinsi Sulawesi Tengah																	
3.	6.01.03	PROGRAM PERUMUSAN KEBIJAKAN, PENDAMPINGAN DAN ASISTENSI						1.025.200.000,00			Meningkatkan Sumber Daya Manusia Yang Berkualitas Dan Berdaya Saing	Percepatan Reformasi Birokrasi			1.544.420.000,00	Inspektorat Daerah Provinsi Sulawesi Tengah								
6.01.03.1.01	6.01.03.1.01	Perumusan Kebijakan Teknis di Bidang Pengawasan dan Fasilitasi Pengawasan						6.500.000,00			Meningkatkan Sumber Daya Manusia Yang Berkualitas Dan Berdaya Saing	Percepatan Reformasi Birokrasi												
																	1		1	(Inspektorat Daerah Provinsi Sulawesi Tengah, SULAWESI TENGAH)	1	18.170.000,00	Inspektorat Daerah Provinsi Sulawesi Tengah	
		6.01.03.1.01.0001	Perumusan Kebijakan Teknis di Bidang Pengawasan						6.500.000,00			Meningkatkan Sumber Daya Manusia Yang Berkualitas Dan Berdaya Saing												
																		1.00	1.00	1.00	(Inspektorat Daerah Provinsi Sulawesi Tengah, SULAWESI TENGAH)	1.00	Inspektorat Daerah Provinsi Sulawesi Tengah	

NO	KODE	URUSAN/BIDANG URUSAN/PROGRAM/KEGIATAN/ SUB KEGIATAN	INDIKATOR PROGRAM/KEGIATAN/SUB KEGIATAN	Target Akhir Periode RPJMD	REALISASI CAPAIAN RKPD TAHUN 2022	PRAKIRAAN CAPAIAN TARGET RKPD TAHUN 2023	CAPAIAN KINERJA DAN KERANGKA PENDANAAN					KELOMPOK SASARAN	PRAKIRAAN MAJU RENCANA TAHUN 2025		PERANGKAT DAERAH PENANGGUNG JAWAB	
							TARGET 2024	PAGU INDIKATIF (Rp)	LOKASI	SUMBER DANA	PRIORITAS		TARGET	PAGU INDIKATIF (Rp)		
											NASIONAL					DAERAH
1	2	3	4	5	6	7	8	9	10	11	12	13	14	15	16	17
			Makanan dan Minuman Rapat (Kegiatan)				1	6.500.000,00	(Inspektorat Daerah Provinsi Sulawesi Tengah, SULAWESI TENGAH)	PENDAPATAN ASLI DAERAH (PAD)			INSPEKTORAT			Inspektorat Daerah Provinsi Sulawesi Tengah
	6.01.03.1.02	Pendampingan dan Asistensi						1.018.700.000,00			Meningkatkan Sumber Daya Manusia Yang Berkualitas Dan Berdaya Saing	Percepatan Reformasi Birokrasi			1.526.250.000,00	
			Jumlah Laporan Pendampingan dan Asistensi (Laporan)				65		(SULAWESI TENGAH)					67		Inspektorat Daerah Provinsi Sulawesi Tengah
	6.01.03.1.02.0002	Pendampingan, Asistensi, Verifikasi, dan Penilaian Reformasi Birokrasi						185.550.000,00			Meningkatkan Sumber Daya Manusia Yang Berkualitas Dan Berdaya Saing				690.000.000,00	
			Jumlah Perangkat Daerah yang Dilakukan Pendampingan, Asistensi, Verifikasi, dan Penilaian Reformasi Birokrasi (Perangkat Daerah)		48.00	48.00	48.00		(Inspektorat Daerah Provinsi Sulawesi Tengah, SULAWESI TENGAH)					48.00		Inspektorat Daerah Provinsi Sulawesi Tengah
			Perjalanan Dinas Dalam Kota Wilayah IV : Dalam Rangka Evaluasi PMPRB (Kegiatan)				1	22.050.000,00	(Kota Palu, SULAWESI TENGAH)	PENDAPATAN ASLI DAERAH (PAD)			Inspektorat			Inspektorat Daerah Provinsi Sulawesi Tengah
			Perjalanan Dinas Dalam Kota Wilayah IV : Dalam Rangka Evaluasi PMPRB (Kegiatan)				1	33.000.000,00	(Kota Palu, SULAWESI TENGAH)	PENDAPATAN ASLI DAERAH (PAD)			Inspektorat			Inspektorat Daerah Provinsi Sulawesi Tengah
			Perjalan Dinas Dalam Kota Wilayah II : Dalam Rangka Evaluasi PMPRB (Kegiatan)				1	34.500.000,00	(Kota Palu, SULAWESI TENGAH)	PENDAPATAN ASLI DAERAH (PAD)			Inspektorat			Inspektorat Daerah Provinsi Sulawesi Tengah
			Perjalanan Dinas Dalam Kota Pendampingan BPK (Paket)				1	54.000.000,00	(Kota Palu, SULAWESI TENGAH)	PENDAPATAN ASLI DAERAH (PAD)			Inspektorat			Inspektorat Daerah Provinsi Sulawesi Tengah
			Perjalanan Dinas Dalam Kota Pendampingan ITJEN (Paket)				1	9.000.000,00	(Kota Palu, SULAWESI TENGAH)	PENDAPATAN ASLI DAERAH (PAD)			Inspektorat			Inspektorat Daerah Provinsi Sulawesi Tengah
			Perjalanan Dinas Dalam Kota Wilayah III : Dalam Rangka Evaluasi PMRPB (Kegiatan)				1	33.000.000,00	(Kota Palu, SULAWESI TENGAH)	PENDAPATAN ASLI DAERAH (PAD)			Inspektorat			Inspektorat Daerah Provinsi Sulawesi Tengah
	6.01.03.1.02.0003	Koordinasi, Monitoring dan Evaluasi serta Verifikasi Pencegahan dan Pemberantasan Korupsi						743.150.000,00			Meningkatkan Sumber Daya Manusia Yang Berkualitas Dan Berdaya Saing				716.250.000,00	
			Jumlah Kegiatan Koordinasi, Monitoring dan Evaluasi serta Verifikasi Pencegahan dan Pemberantasan Korupsi (Kegiatan)		11.00	11.00	11.00		(Inspektorat Daerah Provinsi Sulawesi Tengah, SULAWESI TENGAH)					11.00		Inspektorat Daerah Provinsi Sulawesi Tengah
			Makanan dan Minuman Rapat (Kegiatan)				1	14.300.000,00	(Inspektorat Daerah Provinsi Sulawesi Tengah, SULAWESI TENGAH)	PENDAPATAN ASLI DAERAH (PAD)			PERANGKAT DAERAH			Inspektorat Daerah Provinsi Sulawesi Tengah
			Bahan untuk kegiatan kantor-bahan cetak (Kegiatan)				1	2.150.000,00	(Sulawesi Tengah, SULAWESI TENGAH)	PENDAPATAN ASLI DAERAH (PAD)			Perangkat daerah			Inspektorat Daerah Provinsi Sulawesi Tengah

NO	KODE	URUSAN/BIDANG URUSAN/PROGRAM/KEGIATAN/ SUB KEGIATAN	INDIKATOR PROGRAM/KEGIATAN/SUB KEGIATAN	Target Akhir Periode RPJMD	REALISASI CAPAIAN RKPD TAHUN 2022	PRAKIRAAN CAPAIAN TARGET RKPD TAHUN 2023	CAPAIAN KINERJA DAN KERANGKA PENDANAAN						KELOMPOK SASARAN	PRAKIRAAN MAJU RENCANA TAHUN 2025		PERANGKAT DAERAH PENANGGUNG JAWAB
							TARGET 2024	PAGU INDIKATIF (Rp)	LOKASI	SUMBER DANA	PRIORITAS			TARGET	PAGU INDIKATIF (Rp)	
											NASIONAL	DAERAH				
1	2	3	4	5	6	7	8	9	10	11	12	13	14	15	16	17
			Perjalanan Dinas Dalam Kota (Paket)				1	598.000.000,00	(Inspektorat Daerah Provinsi Sulawesi Tengah, SULAWESI TENGAH)	PENDAPATAN ASLI DAERAH (PAD)			PERANGKAT DAERAH			Inspektorat Daerah Provinsi Sulawesi Tengah
			honorarium narasumber atau pembahas, moderator, pembawa acara dan panitia - rapat hasil monitoring dan evaluasi aksi pencegahan korupsi (Kegiatan)				1	6.000.000,00	(Sulawesi Tengah, SULAWESI TENGAH)	PENDAPATAN ASLI DAERAH (PAD)			Perangkat Daerah			Inspektorat Daerah Provinsi Sulawesi Tengah
			Perjalanan Dinas Biasa (Paket)				1	122.700.000,00	(Inspektorat Daerah Provinsi Sulawesi Tengah, SULAWESI TENGAH)	PENDAPATAN ASLI DAERAH (PAD)			PERANGKAT DAERAH			Inspektorat Daerah Provinsi Sulawesi Tengah
	6.01.03.1.02.0004	Pendampingan, Asistensi dan Verifikasi Penegakan Integritas						90.000.000,00			Meningkatkan Sumber Daya Manusia Yang Berkualitas Dan Berdaya Saing				120.000.000,00	
			Jumlah Perangkat Daerah yang Dilakukan Pendampingan, Asistensi dan Verifikasi Penegakan Integritas (Perangkat Daerah)		10.00	8.00	6.00		(Inspektorat Daerah Provinsi Sulawesi Tengah, SULAWESI TENGAH)					8.00		Inspektorat Daerah Provinsi Sulawesi Tengah
			Perjalanan Dinas Dalam Kota (Kegiatan)				1	90.000.000,00	(Inspektorat Daerah Provinsi Sulawesi Tengah, SULAWESI TENGAH)	PENDAPATAN ASLI DAERAH (PAD)			PERANGKAT DAERAH			Inspektorat Daerah Provinsi Sulawesi Tengah
	8	UNSUR PEMERINTAHAN UMUM						150.683.315.907,55							64.492.492.786,00	
	8.01	KESATUAN BANGSA DAN POLITIK						150.683.315.907,55							64.492.492.786,00	
1.	8.01.01	PROGRAM PENUNJANG URUSAN PEMERINTAHAN DAERAH PROVINSI						10.002.824.907,55			Memperkuat Stabilitas Polhukhankam dan Transformasi Pelayanan Publik	Percepatan Reformasi Birokrasi			44.421.711.391,00	Badan Kesatuan Bangsa dan Politik Daerah Provinsi Sulawesi Tengah
	8.01.01.1.01	Perencanaan, Penganggaran, dan Evaluasi Kinerja Perangkat Daerah						361.772.650,00			Memperkuat Stabilitas Polhukhankam dan Transformasi Pelayanan Publik	Percepatan Reformasi Birokrasi			7.046.622.960,00	
			Nilai SAKIP Perangkat Daerah (Nilai)				80		(Bakesbangpol, SULAWESI TENGAH)					83		Badan Kesatuan Bangsa dan Politik Daerah Provinsi Sulawesi Tengah
	8.01.01.1.01.0001	Penyusunan Dokumen Perencanaan Perangkat Daerah						26.752.050,00			Memperkuat Stabilitas Polhukhankam dan Transformasi Pelayanan Publik				300.000.000,00	
			Jumlah Dokumen Perencanaan Perangkat Daerah (Dokumen)		3	6	6		(Kota Palu, SULAWESI TENGAH)					6		Badan Kesatuan Bangsa dan Politik Daerah Provinsi Sulawesi Tengah

NO	KODE	URUSAN/BIDANG URUSAN/PROGRAM/KEGIATAN/ SUB KEGIATAN	INDIKATOR PROGRAM/KEGIATAN/SUB KEGIATAN	Target Akhir Periode RPJMD	REALISASI CAPAIAN RKPD TAHUN 2022	PRAKIRAAN CAPAIAN TARGET RKPD TAHUN 2023	CAPAIAN KINERJA DAN KERANGKA PENDANAAN						KELOMPOK SASARAN	PRAKIRAAN MAJU RENCANA TAHUN 2025		PERANGKAT DAERAH PENANGGUNG JAWAB	
							TARGET 2024	PAGU INDIKATIF (Rp)	LOKASI	SUMBER DANA	PRIORITAS			TARGET	PAGU INDIKATIF (Rp)		
											NASIONAL	DAERAH					
1	2	3	4	5	6	7	8	9	10	11	12	13	14	15	16	17	
8.01.01.1.01.0006			Belanja Perjalanan Dinas Dalam Kota (Tahun)				1	5.500.000,00	(Kota Palu, SULAWESI TENGAH)	PENDAPATAN ASLI DAERAH (PAD)			Bakesbangpol			Badan Kesatuan Bangsa dan Politik Daerah Provinsi Sulawesi Tengah	
			Belanja Alat/Bahan untuk Kegiatan Kantor-Alat Tulis Kantor (Tahun)				1	2.844.050,00	(Bakesbangpol, KOTA PALU)	PENDAPATAN ASLI DAERAH (PAD)			Perencanaan Program			Badan Kesatuan Bangsa dan Politik Daerah Provinsi Sulawesi Tengah	
			Belanja Alat/Bahan untuk Kegiatan Kantor- Kertas dan Cover (Tahun)				1	2.308.000,00	(Bakesbangpol, SULAWESI TENGAH)	PENDAPATAN ASLI DAERAH (PAD)			Perencanaan Program			Badan Kesatuan Bangsa dan Politik Daerah Provinsi Sulawesi Tengah	
			Belanja Alat/Bahan untuk Kegiatan Kantor-Bahan Komputer (Tahun)				1	3.300.000,00	(Bakesbangpol, SULAWESI TENGAH)	PENDAPATAN ASLI DAERAH (PAD)			Perencanaan Program			Badan Kesatuan Bangsa dan Politik Daerah Provinsi Sulawesi Tengah	
			Belanja Makanan dan Minuman Rapat (Tahun)				1	11.600.000,00	(Bakesbangpol, SULAWESI TENGAH)	PENDAPATAN ASLI DAERAH (PAD)			Perencanaan Program			Badan Kesatuan Bangsa dan Politik Daerah Provinsi Sulawesi Tengah	
			Belanja Alat/Bahan untuk Kegiatan Kantor (Tahun)				1	1.200.000,00	(Bakesbangpol, SULAWESI TENGAH)	PENDAPATAN ASLI DAERAH (PAD)			Perencanaan Program			Badan Kesatuan Bangsa dan Politik Daerah Provinsi Sulawesi Tengah	
		Koordinasi dan Penyusunan Laporan Capaian Kinerja dan Ikhtisar Realisasi Kinerja SKPD							42.253.200,00			Memperkuat Stabilitas Polhukhankam dan Transformasi Pelayanan Publik				185.914.080,00	
		Jumlah Laporan Capaian Kinerja dan Ikhtisar Realisasi Kinerja SKPD dan Laporan Hasil Koordinasi Penyusunan Laporan Capaian Kinerja dan Ikhtisar Realisasi Kinerja SKPD (Laporan)				1	1	1		(BadaA, Kesbangpol Prov. Sulteng)				1			Badan Kesatuan Bangsa dan Politik Daerah Provinsi Sulawesi Tengah
		Belanja Makanan dan Minuman Rapat (Tahun)						1	38.625.000,00	(Bakesbangpol, SULAWESI TENGAH)	PENDAPATAN ASLI DAERAH (PAD)			Bakesbangpol			Badan Kesatuan Bangsa dan Politik Daerah Provinsi Sulawesi Tengah
		Belanja Alat/Bahan untuk Kegiatan Kantor- Kertas dan Cover (Tahun)						1	415.000,00	(Bakesbangpol, SULAWESI TENGAH)	PENDAPATAN ASLI DAERAH (PAD)			Perencanaan Program Badan Kesbangpol			Badan Kesatuan Bangsa dan Politik Daerah Provinsi Sulawesi Tengah
		Belanja Alat/Bahan untuk Kegiatan Kantor-Bahan Komputer (Tahun)						1	2.200.000,00	(Bakesbangpol, KOTA PALU)	PENDAPATAN ASLI DAERAH (PAD)			Perencanaan Program			Badan Kesatuan Bangsa dan Politik Daerah Provinsi Sulawesi Tengah
		Belanja Alat/Bahan untuk Kegiatan Kantor-Alat Tulis Kantor (Tahun)						1	1.013.200,00	(Bakesbangpol, SULAWESI TENGAH)	PENDAPATAN ASLI DAERAH (PAD)			Perencanaan Program			Badan Kesatuan Bangsa dan Politik Daerah Provinsi Sulawesi Tengah
	8.01.01.1.01.0007		Evaluasi Kinerja Perangkat Daerah						292.767.400,00			Memperkuat Stabilitas Polhukhankam dan Transformasi Pelayanan Publik				6.560.708.880,00	
Jumlah Laporan Evaluasi Kinerja Perangkat Daerah (Laporan)							1	1	1		(Prov. Sulteng, SULAWESI TENGAH)			1			Badan Kesatuan Bangsa dan Politik Daerah Provinsi Sulawesi Tengah

NO	KODE	URUSAN/BIDANG URUSAN/PROGRAM/KEGIATAN/ SUB KEGIATAN	INDIKATOR PROGRAM/KEGIATAN/SUB KEGIATAN	Target Akhir Periode RPJMD	REALISASI CAPAIAN RKPD TAHUN 2022	PRAKIRAAN CAPAIAN TARGET RKPD TAHUN 2023	CAPAIAN KINERJA DAN KERANGKA PENDANAAN					KELOMPOK SASARAN	PRAKIRAAN MAJU RENCANA TAHUN 2025		PERANGKAT DAERAH PENANGGUNG JAWAB	
							TARGET 2024	PAGU INDIKATIF (Rp)	LOKASI	SUMBER DANA	PRIORITAS		TARGET	PAGU INDIKATIF (Rp)		
											NASIONAL					DAERAH
1	2	3	4	5	6	7	8	9	10	11	12	13	14	15	16	17
			<i>Belanja Perjalanan Dinas Biasa (Tahun)</i>				1	153.116.000,00	(-, SULAWESI TENGAH)	PENDAPATAN ASLI DAERAH (PAD)			Bakesbangpol			<i>Badan Kesatuan Bangsa dan Politik Daerah Provinsi Sulawesi Tengah</i>
			<i>Belanja Makanan dan Minuman Rapat (Tahun)</i>				1	66.325.000,00	(Kota Palu dan Kab. Toli-Toli, SULAWESI TENGAH)	PENDAPATAN ASLI DAERAH (PAD)			Badan Kesbangpol			<i>Badan Kesatuan Bangsa dan Politik Daerah Provinsi Sulawesi Tengah</i>
			<i>Belanja Sewa Bangunan Gedung Tempat Pertemuan (Hari)</i>				1	5.000.000,00	(-, SULAWESI TENGAH)	PENDAPATAN ASLI DAERAH (PAD)			Gedung Pertemuan Sedang			<i>Badan Kesatuan Bangsa dan Politik Daerah Provinsi Sulawesi Tengah</i>
			<i>Belanja Alat/Bahan untuk Kegiatan Kantor- Kertas dan Cover (Tahun)</i>				1	491.150,00	(Badan Kesbangpol Prov. Sulteng, KOTA PALU)	PENDAPATAN ASLI DAERAH (PAD)			Badan Kesbangpol			<i>Badan Kesatuan Bangsa dan Politik Daerah Provinsi Sulawesi Tengah</i>
			<i>Belanja Sewa Alat Kantor Lainnya (Kegiatan)</i>				1	1.575.000,00	(-, KAB. TOLI TOLI)	PENDAPATAN ASLI DAERAH (PAD)			Biaya Sewa Dekorasi Kegiatan			<i>Badan Kesatuan Bangsa dan Politik Daerah Provinsi Sulawesi Tengah</i>
			<i>Belanja Alat/Bahan untuk Kegiatan Kantor- Suvenir/Cendera Mata (Buah)</i>				4	1.400.000,00	(Badan Kesbangpol Prov. Sulteng, KOTA PALU)	PENDAPATAN ASLI DAERAH (PAD)			Narasumber Kegiatan			<i>Badan Kesatuan Bangsa dan Politik Daerah Provinsi Sulawesi Tengah</i>
			<i>Belanja Jasa Tenaga Kesenian dan Kebudayaan (Orang)</i>				8	2.400.000,00	(Prov. Sulteng, SULAWESI TENGAH)	PENDAPATAN ASLI DAERAH (PAD)			Tim Kesenian Musik dan Penari			<i>Badan Kesatuan Bangsa dan Politik Daerah Provinsi Sulawesi Tengah</i>
			<i>Honorarium Narasumber atau Pembahas, Moderator, Pembawa Acara, dan Panitia (Orang)</i>				10	12.200.000,00	(Kota Palu dan Kab. Tolitoli, SULAWESI TENGAH)	PENDAPATAN ASLI DAERAH (PAD)			Narasumber Kegiatan Bakesbangpol			<i>Badan Kesatuan Bangsa dan Politik Daerah Provinsi Sulawesi Tengah</i>
			<i>Belanja Alat/Bahan untuk Kegiatan Kantor- Bahan Cetak (Tahun)</i>				1	1.600.000,00	(Badan Kesbangpol Prov. Sulteng, KOTA PALU)	PENDAPATAN ASLI DAERAH (PAD)			Badan Kesbangpol			<i>Badan Kesatuan Bangsa dan Politik Daerah Provinsi Sulawesi Tengah</i>
			<i>Belanja Alat/Bahan untuk Kegiatan Kantor-Alat Tulis Kantor (Tahun)</i>				1	21.740.250,00	(Badan Kesbangpol Prov. Sulteng, KOTA PALU)	PENDAPATAN ASLI DAERAH (PAD)			Badan Kesbangpol			<i>Badan Kesatuan Bangsa dan Politik Daerah Provinsi Sulawesi Tengah</i>
			<i>Belanja Perjalanan Dinas Dalam Kota (Tahun)</i>				1	5.940.000,00	(Kota Palu, SULAWESI TENGAH)	PENDAPATAN ASLI DAERAH (PAD)			Bakesbangpol			<i>Badan Kesatuan Bangsa dan Politik Daerah Provinsi Sulawesi Tengah</i>
			<i>Honorarium Tim Penyusunan Jurnal, Buletin, Majalah, Pengelola Teknologi Informasi dan Pengelola Website (Orang)</i>				10	4.680.000,00	(Badan Kesbangpol Prov. Sulteng, KOTA PALU)	PENDAPATAN ASLI DAERAH (PAD)			Tim Penyusun Jurnal/Buletin Bakesbangpol			<i>Badan Kesatuan Bangsa dan Politik Daerah Provinsi Sulawesi Tengah</i>
			<i>Belanja Alat/Bahan untuk Kegiatan Kantor (Tahun)</i>				1	6.900.000,00	(Bakesbangpol, KOTA PALU)	PENDAPATAN ASLI DAERAH (PAD)			Perencanaan Program			<i>Badan Kesatuan Bangsa dan Politik Daerah Provinsi Sulawesi Tengah</i>
			<i>Belanja Alat/Bahan untuk Kegiatan Kantor-Bahan Komputer (Tahun)</i>				1	1.100.000,00	(Bakesbangpol, KOTA PALU)	PENDAPATAN ASLI DAERAH (PAD)			Perencanaan Program			<i>Badan Kesatuan Bangsa dan Politik Daerah Provinsi Sulawesi Tengah</i>
			<i>Honorarium Tim Pelaksana Kegiatan dan Sekretariat Tim Pelaksana Kegiatan (Orang)</i>				15	4.800.000,00	(Kab. Tolitoli, KAB. TOLI TOLI)	PENDAPATAN ASLI DAERAH (PAD)			Panitia Kegiatan Bakesbangpol			<i>Badan Kesatuan Bangsa dan Politik Daerah Provinsi Sulawesi Tengah</i>

NO	KODE	URUSAN/BIDANG URUSAN/PROGRAM/KEGIATAN/ SUB KEGIATAN	INDIKATOR PROGRAM/KEGIATAN/SUB KEGIATAN	Target Akhir Periode RPJMD	REALISASI CAPAIAN RKPD TAHUN 2022	PRAKIRAAN CAPAIAN TARGET RKPD TAHUN 2023	CAPAIAN KINERJA DAN KERANGKA PENDANAAN					KELOMPOK SASARAN	PRAKIRAAN MAJU RENCANA TAHUN 2025		PERANGKAT DAERAH PENANGGUNG JAWAB	
							TARGET 2024	PAGU INDIKATIF (Rp)	LOKASI	SUMBER DANA	PRIORITAS		TARGET	PAGU INDIKATIF (Rp)		
											NASIONAL					DAERAH
1	2	3	4	5	6	7	8	9	10	11	12	13	14	15	16	17
			<i>Belanja Sewa Kendaraan Bermotor Penumpang (Tahun)</i>				1	3.500.000,00	(Prov. Sulteng, SULAWESI TENGAH)	PENDAPATAN ASLI DAERAH (PAD)			Perencanaan Program			<i>Badan Kesatuan Bangsa dan Politik Daerah Provinsi Sulawesi Tengah</i>
8.01.01.1.02		Administrasi Keuangan Perangkat Daerah						7.874.388.504,55			Memperkuat Stabilitas Polhukhankam dan Transformasi Pelayanan Publik	Percepatan Reformasi Birokrasi			28.077.951.533,00	
			<i>Persentase Realisasi Anggaran (Persentase)</i>				97.50		(-, SULAWESI TENGAH)					97.50		<i>Badan Kesatuan Bangsa dan Politik Daerah Provinsi Sulawesi Tengah</i>
8.01.01.1.02.0001		Penyediaan Gaji dan Tunjangan ASN						6.584.824.904,55			Memperkuat Stabilitas Polhukhankam dan Transformasi Pelayanan Publik				21.199.924.773,00	
			<i>Jumlah Orang yang Menerima Gaji dan Tunjangan ASN (Orang/ Bulan)</i>		12	12	12		(SULAWESI TENGAH)					12		<i>Badan Kesatuan Bangsa dan Politik Daerah Provinsi Sulawesi Tengah</i>
			<i>Gaji PNS (Bulan)</i>				12	3.384.225.444,55	(BadaA, Kesbangpol Prov. Sulteng, SULAWESI TENGAH)	Sisa Lebih Perhitungan Anggaran Tahun Sebelumnya			ASN Bakesbangpol Prov. Sulteng			<i>Badan Kesatuan Bangsa dan Politik Daerah Provinsi Sulawesi Tengah</i>
			<i>Tunjangan PNS dan Keluarga (Bulan)</i>				12	855.792.312,00	(BadaA, Kesbangpol Prov. Sulteng, SULAWESI TENGAH)	Sisa Lebih Perhitungan Anggaran Tahun Sebelumnya			Keluarga PNS Bakesbangpol Prov. Sulteng			<i>Badan Kesatuan Bangsa dan Politik Daerah Provinsi Sulawesi Tengah</i>
			<i>Tambahan Penghasilan PNS Bakesbangpol Prov. Sulteng (Bulan)</i>				12	2.344.807.148,00	(BadaA, Kesbangpol Prov. Sulteng, SULAWESI TENGAH)	PENDAPATAN ASLI DAERAH (PAD)			PNS Bakesbangpol Prov. Sulteng			<i>Badan Kesatuan Bangsa dan Politik Daerah Provinsi Sulawesi Tengah</i>
8.01.01.1.02.0002		Penyediaan Administrasi Pelaksanaan Tugas ASN						1.211.100.000,00			Memperkuat Stabilitas Polhukhankam dan Transformasi Pelayanan Publik				6.661.050.000,00	
			<i>Jumlah Dokumen Hasil Penyediaan Administrasi Pelaksanaan Tugas ASN (Dokumen)</i>		1	1	1		(KOTA PALU)					1		<i>Badan Kesatuan Bangsa dan Politik Daerah Provinsi Sulawesi Tengah</i>
			<i>Belanja Iuran Jaminan Kesehatan bagi Non ASN (Bulan)</i>				12	8.100.000,00	(Bakesbangpol Prov. Sulteng, KOTA PALU)	PENDAPATAN ASLI DAERAH (PAD)			PHL Bakesbangpol			<i>Badan Kesatuan Bangsa dan Politik Daerah Provinsi Sulawesi Tengah</i>
			<i>Belanja Honorarium Pengadaan Barang/Jasa (Bulan)</i>				12	8.160.000,00	(Bakesbangpol Prov. Sulteng, KOTA PALU)	PENDAPATAN ASLI DAERAH (PAD)			PNS Bakesbangpol			<i>Badan Kesatuan Bangsa dan Politik Daerah Provinsi Sulawesi Tengah</i>
			<i>Belanja Jasa Pengelolaan BMD yang Tidak Menghasilkan Pendapatan (Bulan)</i>				12	15.600.000,00	(Bakesbangpol Prov. Sulteng, KOTA PALU)	PENDAPATAN ASLI DAERAH (PAD)			PNS Bakesbangpol			<i>Badan Kesatuan Bangsa dan Politik Daerah Provinsi Sulawesi Tengah</i>
			<i>Belanja Jasa Tenaga Pelayanan Umum (Bulan)</i>				12	952.800.000,00	(Bakesbangpol Prov. Sulteng, KOTA PALU)	PENDAPATAN ASLI DAERAH (PAD)			PHL Bakesbangpol			<i>Badan Kesatuan Bangsa dan Politik Daerah Provinsi Sulawesi Tengah</i>

NO	KODE	URUSAN/BIDANG URUSAN/PROGRAM/KEGIATAN/ SUB KEGIATAN	INDIKATOR PROGRAM/KEGIATAN/SUB KEGIATAN	Target Akhir Periode RPJMD	REALISASI CAPAIAN RKPD TAHUN 2022	PRAKIRAAN CAPAIAN TARGET RKPD TAHUN 2023	CAPAIAN KINERJA DAN KERANGKA PENDANAAN						KELOMPOK SASARAN	PRAKIRAAN MAJU RENCANA TAHUN 2025		PERANGKAT DAERAH PENANGGUNG JAWAB			
							TARGET 2024	PAGU INDIKATIF (Rp)	LOKASI	SUMBER DANA	PRIORITAS			TARGET	PAGU INDIKATIF (Rp)				
											NASIONAL	DAERAH							
1	2	3	4	5	6	7	8	9	10	11	12	13	14	15	16	17			
8.01.01.1.02.0005	Koordinasi dan Penyusunan Laporan Keuangan Akhir Tahun SKPD	Belanja Honorarium Penanggungjawaban Pengelola Keuangan (Bulan)					12	226.440.000,00	(Bakesbangpol Prov. Sulteng, KOTA PALU)	PENDAPATAN ASLI DAERAH (PAD)			PNS Bakesbangpol			Badan Kesatuan Bangsa dan Politik Daerah Provinsi Sulawesi Tengah			
								63.860.000,00			Memperkuat Stabilitas Polhukhankam dan Transformasi Pelayanan Publik				140.492.000,00				
		Jumlah Laporan Keuangan Akhir Tahun SKPD dan Laporan Hasil Koordinasi Penyusunan Laporan Keuangan Akhir Tahun SKPD (Laporan)			1	1	1			(Bakesbangpol Prov. Sulteng, SULAWESI TENGAH)					1		Badan Kesatuan Bangsa dan Politik Daerah Provinsi Sulawesi Tengah		
		Belanja Perjalanan Dinas Biasa (Tahun)						1	48.860.000,00	(-, SULAWESI TENGAH)	PENDAPATAN ASLI DAERAH (PAD)			Bag. Keuangan Bakesbangpol			Badan Kesatuan Bangsa dan Politik Daerah Provinsi Sulawesi Tengah		
		Belanja Jasa Tenaga Ahli (Kegiatan)						1	15.000.000,00	(-, KOTA PALU)	PENDAPATAN ASLI DAERAH (PAD)			Tenaga Ahli Sistem Pelaporan Keuangan Pemerintah Daerah			Badan Kesatuan Bangsa dan Politik Daerah Provinsi Sulawesi Tengah		
		8.01.01.1.02.0006	Pengelolaan dan Penyiapan Bahan Tanggapan Pemeriksaan							3.926.400,00			Memperkuat Stabilitas Polhukhankam dan Transformasi Pelayanan Publik				21.595.200,00		
				Jumlah Dokumen Bahan Tanggapan Pemeriksaan dan Tindak Lanjut Pemeriksaan (Dokumen)			1	1	1			(Bakesbangpol Prov. Sulteng, KOTA PALU)					1		Badan Kesatuan Bangsa dan Politik Daerah Provinsi Sulawesi Tengah
				Belanja Alat/Bahan untuk Kegiatan Kantor-Alat Tulis Kantor (Tahun)						1	979.400,00	(Bakesbangpol Prov. Sulteng, KOTA PALU)	PENDAPATAN ASLI DAERAH (PAD)			Bakesbangpol dan Instansi Terkait			Badan Kesatuan Bangsa dan Politik Daerah Provinsi Sulawesi Tengah
				Belanja Makanan dan Minuman Rapat (Tahun)						1	1.625.000,00	(Bakesbangpol Prov. Sulteng, KOTA PALU)	PENDAPATAN ASLI DAERAH (PAD)			Bakesbangpol			Badan Kesatuan Bangsa dan Politik Daerah Provinsi Sulawesi Tengah
				Belanja Alat/Bahan untuk Kegiatan Kantor-Bahan Komputer (Tahun)						1	550.000,00	(Bakesbangpol Prov. Sulteng, KOTA PALU)	PENDAPATAN ASLI DAERAH (PAD)			Bakesbangpol			Badan Kesatuan Bangsa dan Politik Daerah Provinsi Sulawesi Tengah
Belanja Alat/Bahan untuk Kegiatan Kantor- Kertas dan Cover (Tahun)								1	332.000,00	(Bakesbangpol Prov. Sulteng, KOTA PALU)	PENDAPATAN ASLI DAERAH (PAD)			Bakesbangpol			Badan Kesatuan Bangsa dan Politik Daerah Provinsi Sulawesi Tengah		
8.01.01.1.02.0007	Koordinasi dan Penyusunan Laporan Keuangan Bulanan/ Triwulanan/Semesteran SKPD	Belanja Perjalanan Dinas Biasa (Rapat/Sosialisasi/Bimtek/ Penyuluhan/Pameran) (Tahun)					1	440.000,00	(-, KOTA PALU)	PENDAPATAN ASLI DAERAH (PAD)			Bakesbangpol			Badan Kesatuan Bangsa dan Politik Daerah Provinsi Sulawesi Tengah			
								7.190.800,00			Memperkuat Stabilitas Polhukhankam dan Transformasi Pelayanan Publik				39.549.400,00				

NO	KODE	URUSAN/BIDANG URUSAN/PROGRAM/KEGIATAN/ SUB KEGIATAN	INDIKATOR PROGRAM/KEGIATAN/SUB KEGIATAN	Target Akhir Periode RPJMD	REALISASI CAPAIAN RKPD TAHUN 2022	PRAKIRAAN CAPAIAN TARGET RKPD TAHUN 2023	CAPAIAN KINERJA DAN KERANGKA PENDANAAN						KELOMPOK SASARAN	PRAKIRAAN MAJU RENCANA TAHUN 2025		PERANGKAT DAERAH PENANGGUNG JAWAB		
							TARGET 2024	PAGU INDIKATIF (Rp)	LOKASI	SUMBER DANA	PRIORITAS			TARGET	PAGU INDIKATIF (Rp)			
											NASIONAL	DAERAH						
1	2	3	4	5	6	7	8	9	10	11	12	13	14	15	16	17		
8.01.01.1.02.0008		Penyusunan Pelaporan dan Analisis Prognosis Realisasi Anggaran	Jumlah Laporan Keuangan Bulanan/ Triwulanan/Semesteran SKPD dan Laporan Koordinasi Penyusunan Laporan Keuangan Bulanan/Triwulanan/Semesteran SKPD (Laporan)		2	2	2		(Badan Kesbangpol, KOTA PALU)					2		Badan Kesatuan Bangsa dan Politik Daerah Provinsi Sulawesi Tengah		
			Belanja Makanan dan Minuman Rapat (Tahun)				1	3.250.000,00	(Bakesbangpol, KOTA PALU)	PENDAPATAN ASLI DAERAH (PAD)				Bakesbangpol			Badan Kesatuan Bangsa dan Politik Daerah Provinsi Sulawesi Tengah	
			Belanja Alat/Bahan untuk Kegiatan Kantor- Kertas dan Cover (Tahun)				1	332.000,00	(Bakesbangpol, KOTA PALU)	PENDAPATAN ASLI DAERAH (PAD)				Bag. Keuangan			Badan Kesatuan Bangsa dan Politik Daerah Provinsi Sulawesi Tengah	
			Belanja Perjalanan Dinas Biasa (Rapat/Sosialisasi/Bimtek/Penyuluhan/Pameran) (Tahun)				1	1.100.000,00	(Kota Palu, KOTA PALU)	PENDAPATAN ASLI DAERAH (PAD)				Bag. Keuangan			Badan Kesatuan Bangsa dan Politik Daerah Provinsi Sulawesi Tengah	
			Tersedianya Laporan Keuangan Bulanan/ Triwulanan/Semesteran SKPD (Tahun)				1	1.958.800,00	(Bakesbangpol Prov. Sulteng, KOTA PALU)	PENDAPATAN ASLI DAERAH (PAD)				Belanja Alat/Bahan untuk Kegiatan Kantor-Alat Tulis Kantor			Badan Kesatuan Bangsa dan Politik Daerah Provinsi Sulawesi Tengah	
			Belanja Alat/Bahan untuk Kegiatan Kantor-Bahan Komputer (Tahun)				1	550.000,00	(Bakesbangpol, KOTA PALU)	PENDAPATAN ASLI DAERAH (PAD)				Bag. Keuangan			Badan Kesatuan Bangsa dan Politik Daerah Provinsi Sulawesi Tengah	
										3.486.400,00				Memperkuat Stabilitas Polhukhankam dan Transformasi Pelayanan Publik			15.340.160,00	
			Jumlah Dokumen Pelaporan dan Analisis Prognosis Realisasi Anggaran (Dokumen)				1	1	1		(Kota Palu, SULAWESI TENGAH)					1		Badan Kesatuan Bangsa dan Politik Daerah Provinsi Sulawesi Tengah
			Belanja Alat/Bahan untuk Kegiatan Kantor-Alat Tulis Kantor (Tahun)						1	979.400,00	(Bakesbangpol, SULAWESI TENGAH)	PENDAPATAN ASLI DAERAH (PAD)			Bag. Keuangan			Badan Kesatuan Bangsa dan Politik Daerah Provinsi Sulawesi Tengah
			Belanja Alat/Bahan untuk Kegiatan Kantor-Bahan Komputer (Tahun)						1	550.000,00	(Bakesbangpol, SULAWESI TENGAH)	PENDAPATAN ASLI DAERAH (PAD)			Bag. Keuangan			Badan Kesatuan Bangsa dan Politik Daerah Provinsi Sulawesi Tengah
			Belanja Alat/Bahan untuk Kegiatan Kantor- Kertas dan Cover (Tahun)						1	332.000,00	(Bakesbangpol, SULAWESI TENGAH)	PENDAPATAN ASLI DAERAH (PAD)			Bag. Keuangan			Badan Kesatuan Bangsa dan Politik Daerah Provinsi Sulawesi Tengah
			Belanja Makanan dan Minuman Rapat (Tahun)						1	1.625.000,00	(Bakesbangpol, SULAWESI TENGAH)	PENDAPATAN ASLI DAERAH (PAD)			Bag. Keuangan			Badan Kesatuan Bangsa dan Politik Daerah Provinsi Sulawesi Tengah
8.01.01.1.03		Administrasi Barang Milik Daerah pada Perangkat Daerah						85.691.800,00				Percepatan Reformasi Birokrasi			926.240.810,00			
8.01.01.1.03.0003		Jumlah Laporan Pengelolaan Barang Milik Daerah (Laporan)					4		(-, SULAWESI TENGAH)					4		Badan Kesatuan Bangsa dan Politik Daerah Provinsi Sulawesi Tengah		
		Koordinasi dan Penilaian Barang Milik Daerah SKPD						5.136.400,00							561.935.880,00			

NO	KODE	URUSAN/BIDANG URUSAN/PROGRAM/KEGIATAN/ SUB KEGIATAN	INDIKATOR PROGRAM/KEGIATAN/SUB KEGIATAN	Target Akhir Periode RPJMD	REALISASI CAPAIAN RKPD TAHUN 2022	PRAKIRAAN CAPAIAN TARGET RKPD TAHUN 2023	CAPAIAN KINERJA DAN KERANGKA PENDANAAN						KELOMPOK SASARAN	PRAKIRAAN MAJU RENCANA TAHUN 2025		PERANGKAT DAERAH PENANGGUNG JAWAB
							TARGET 2024	PAGU INDIKATIF (Rp)	LOKASI	SUMBER DANA	PRIORITAS			TARGET	PAGU INDIKATIF (Rp)	
											NASIONAL	DAERAH				
1	2	3	4	5	6	7	8	9	10	11	12	13	14	15	16	17
			Jumlah Laporan Hasil Penilaian Barang Milik Daerah dan Hasil Koordinasi Penilaian Barang Milik Daerah SKPD (Laporan)		1	1	1		(Bakesbangpol, SULAWESI TENGAH)					1		Badan Kesatuan Bangsa dan Politik Daerah Provinsi Sulawesi Tengah
			Belanja Perjalanan Dinas Biasa (Rapat/Sosialisasi/Bimtek/Penyuluhan/Pameran) (Tahun)				1	1.100.000,00	(Kota Palu, SULAWESI TENGAH)	PENDAPATAN ASLI DAERAH (PAD)			Bag. Keuangan			Badan Kesatuan Bangsa dan Politik Daerah Provinsi Sulawesi Tengah
			Belanja Alat/Bahan untuk Kegiatan Kantor-Alat Tulis Kantor (Tahun)				1	979.400,00	(Bakesbangpol, SULAWESI TENGAH)	PENDAPATAN ASLI DAERAH (PAD)			Bag. Keuangan			Badan Kesatuan Bangsa dan Politik Daerah Provinsi Sulawesi Tengah
			Belanja Alat/Bahan untuk Kegiatan Kantor- Kertas dan Cover (Tahun)				1	332.000,00	(Bakesbangpol, SULAWESI TENGAH)	PENDAPATAN ASLI DAERAH (PAD)			Bag. Keuangan			Badan Kesatuan Bangsa dan Politik Daerah Provinsi Sulawesi Tengah
			Belanja Alat/Bahan untuk Kegiatan Kantor-Bahan Komputer (Tahun)				1	550.000,00	(Bakesbangpol, SULAWESI TENGAH)	PENDAPATAN ASLI DAERAH (PAD)			Bag. Keuangan			Badan Kesatuan Bangsa dan Politik Daerah Provinsi Sulawesi Tengah
			Belanja Alat/Bahan untuk Kegiatan Kantor-Bahan Komputer (Tahun)				1	550.000,00	(Bakesbangpol, SULAWESI TENGAH)	PENDAPATAN ASLI DAERAH (PAD)			Bag. Keuangan			Badan Kesatuan Bangsa dan Politik Daerah Provinsi Sulawesi Tengah
			Belanja Makanan dan Minuman Rapat (Tahun)				1	1.625.000,00	(Bakesbangpol, SULAWESI TENGAH)	PENDAPATAN ASLI DAERAH (PAD)			Bag. Keuangan			Badan Kesatuan Bangsa dan Politik Daerah Provinsi Sulawesi Tengah
	8.01.01.1.03.0005	Rekonsiliasi dan Penyusunan Laporan Barang Milik Daerah pada SKPD						71.590.700,00							314.999.080,00	
			Jumlah Laporan Rekonsiliasi dan Penyusunan Laporan Barang Milik Daerah pada SKPD (Laporan)		1	1	1		(SULAWESI TENGAH)					1		Badan Kesatuan Bangsa dan Politik Daerah Provinsi Sulawesi Tengah
			Belanja Alat/Bahan untuk Kegiatan Kantor-Bahan Komputer (Tahun)				1	550.000,00	(Bakesbangpol, SULAWESI TENGAH)	PENDAPATAN ASLI DAERAH (PAD)			Bag. Keuangan			Badan Kesatuan Bangsa dan Politik Daerah Provinsi Sulawesi Tengah
			Belanja Perjalanan Dinas Biasa (Tahun)				1	69.726.000,00	(Bakesbangpol, SULAWESI TENGAH)	PENDAPATAN ASLI DAERAH (PAD)			Bag. Keuangan			Badan Kesatuan Bangsa dan Politik Daerah Provinsi Sulawesi Tengah
			Belanja Alat/Bahan untuk Kegiatan Kantor-Alat Tulis Kantor (Tahun)				1	982.700,00	(Bakesbangpol, SULAWESI TENGAH)	PENDAPATAN ASLI DAERAH (PAD)			Bag. Keuangan			Badan Kesatuan Bangsa dan Politik Daerah Provinsi Sulawesi Tengah
			Belanja Alat/Bahan untuk Kegiatan Kantor- Kertas dan Cover (Tahun)				1	332.000,00	(Bakesbangpol, SULAWESI TENGAH)	PENDAPATAN ASLI DAERAH (PAD)			Bag. Keuangan			Badan Kesatuan Bangsa dan Politik Daerah Provinsi Sulawesi Tengah
	8.01.01.1.03.0006	Penatausahaan Barang Milik Daerah pada SKPD						8.964.700,00							49.305.850,00	
			Jumlah Laporan Penatausahaan Barang Milik Daerah pada SKPD (Laporan)		1	1	1		(Bakesbangpol, SULAWESI TENGAH)					1		Badan Kesatuan Bangsa dan Politik Daerah Provinsi Sulawesi Tengah

NO	KODE	URUSAN/BIDANG URUSAN/PROGRAM/KEGIATAN/ SUB KEGIATAN	INDIKATOR PROGRAM/KEGIATAN/SUB KEGIATAN	Target Akhir Periode RPJMD	REALISASI CAPAIAN RKPD TAHUN 2022	PRAKIRAAN CAPAIAN TARGET RKPD TAHUN 2023	CAPAIAN KINERJA DAN KERANGKA PENDANAAN						KELOMPOK SASARAN	PRAKIRAAN MAJU RENCANA TAHUN 2025		PERANGKAT DAERAH PENANGGUNG JAWAB
							TARGET 2024	PAGU INDIKATIF (Rp)	LOKASI	SUMBER DANA	PRIORITAS			TARGET	PAGU INDIKATIF (Rp)	
											NASIONAL	DAERAH				
1	2	3	4	5	6	7	8	9	10	11	12	13	14	15	16	17
			Belanja Jasa Pengukuran Tanah (Tahun)				1	6.000.000,00	(Bakesbangpol, SULAWESI TENGAH)	PENDAPATAN ASLI DAERAH (PAD)			Bag. Keuangan			Badan Kesatuan Bangsa dan Politik Daerah Provinsi Sulawesi Tengah
			Belanja Perjalanan Dinas Biasa (Tahun)				1	1.100.000,00	(Bakesbangpol, SULAWESI TENGAH)	PENDAPATAN ASLI DAERAH (PAD)			Bag. Keuangan			Badan Kesatuan Bangsa dan Politik Daerah Provinsi Sulawesi Tengah
			Belanja Alat/Bahan untuk Kegiatan Kantor-Alat Tulis Kantor (Tahun)				1	982.700,00	(Bakesbangpol, SULAWESI TENGAH)	PENDAPATAN ASLI DAERAH (PAD)			Bag. Keuangan			Badan Kesatuan Bangsa dan Politik Daerah Provinsi Sulawesi Tengah
			Belanja Alat/Bahan untuk Kegiatan Kantor- Kertas dan Cover (Tahun)				1	332.000,00	(Bakesbangpol, SULAWESI TENGAH)	PENDAPATAN ASLI DAERAH (PAD)			Bag. Keuangan			Badan Kesatuan Bangsa dan Politik Daerah Provinsi Sulawesi Tengah
			Belanja Alat/Bahan untuk Kegiatan Kantor-Bahan Komputer (Tahun)				1	550.000,00	(Bakesbangpol, SULAWESI TENGAH)	PENDAPATAN ASLI DAERAH (PAD)			Bag. Keuangan			Badan Kesatuan Bangsa dan Politik Daerah Provinsi Sulawesi Tengah
	8.01.01.1.05	Administrasi Kepegawaian Perangkat Daerah						198.393.138,00				Percepatan Reformasi Birokrasi			601.464.904,00	
			Indeks Kepuasan Masyarakat (Indeks)				88.50		(-, SULAWESI TENGAH)					90		Badan Kesatuan Bangsa dan Politik Daerah Provinsi Sulawesi Tengah
	8.01.01.1.05.0002	Pengadaan Pakaian Dinas Beserta Atribut Kelengkapannya						148.393.138,00							546.464.904,00	
			Jumlah Paket Pakaian Dinas Beserta Atribut Kelengkapan (Paket)		0.00	1.00	1.00		(Kota Palu, SULAWESI TENGAH)					1.00		Badan Kesatuan Bangsa dan Politik Daerah Provinsi Sulawesi Tengah
			Belanja Alat/Bahan untuk Kegiatan Kantor-Perlengkapan Dinas (Paket)				1	77.122.000,00	(Kota Palu, SULAWESI TENGAH)	PENDAPATAN ASLI DAERAH (PAD)			ASN dan Non ASN Bakesbangpol			Badan Kesatuan Bangsa dan Politik Daerah Provinsi Sulawesi Tengah
			Belanja Alat/Bahan untuk Kegiatan Kantor- Perlengkapan Pendukung Olahraga (Paket)				1	71.271.138,00	(Kota Palu, SULAWESI TENGAH)	PENDAPATAN ASLI DAERAH (PAD)			ASN dan Non ASN Bakesbangpol			Badan Kesatuan Bangsa dan Politik Daerah Provinsi Sulawesi Tengah
	8.01.01.1.05.0009	Pendidikan dan Pelatihan Pegawai Berdasarkan Tugas dan Fungsi						50.000.000,00							55.000.000,00	
			Jumlah Pegawai Berdasarkan Tugas dan Fungsi yang Mengikuti Pendidikan dan Pelatihan (Orang)		0.00	0.00	2.00		(Kota Palu, SULAWESI TENGAH)					2.00		Badan Kesatuan Bangsa dan Politik Daerah Provinsi Sulawesi Tengah
			Belanja Diklat Kepemimpinan (Orang)				2	50.000.000,00	(Kota Palu, SULAWESI TENGAH)	PENDAPATAN ASLI DAERAH (PAD)			Bakesbangpol			Badan Kesatuan Bangsa dan Politik Daerah Provinsi Sulawesi Tengah
	8.01.01.1.06	Administrasi Umum Perangkat Daerah						241.747.793,00				Percepatan Reformasi Birokrasi			472.949.561,00	
			Jumlah Laporan Penyediaan Barang dan Jasa (Laporan)				6		(-, SULAWESI TENGAH)					6		Badan Kesatuan Bangsa dan Politik Daerah Provinsi Sulawesi Tengah

NO	KODE	URUSAN/BIDANG URUSAN/PROGRAM/KEGIATAN/ SUB KEGIATAN	INDIKATOR PROGRAM/KEGIATAN/SUB KEGIATAN	Target Akhir Periode RPJMD	REALISASI CAPAIAN RKPD TAHUN 2022	PRAKIRAAN CAPAIAN TARGET RKPD TAHUN 2023	CAPAIAN KINERJA DAN KERANGKA PENDANAAN					KELOMPOK SASARAN	PRAKIRAAN MAJU RENCANA TAHUN 2025		PERANGKAT DAERAH PENANGGUNG JAWAB	
							TARGET 2024	PAGU INDIKATIF (Rp)	LOKASI	SUMBER DANA	PRIORITAS		TARGET	PAGU INDIKATIF (Rp)		
											NASIONAL					DAERAH
1	2	3	4	5	6	7	8	9	10	11	12	13	14	15	16	17
8.01.01.1.06.0001		Penyediaan Komponen Instalasi Listrik/Penerangan Bangunan Kantor						7.492.326,00					Bag. Keuangan	1	8.241.559,00	Badan Kesatuan Bangsa dan Politik Daerah Provinsi Sulawesi Tengah Badan Kesatuan Bangsa dan Politik Daerah Provinsi Sulawesi Tengah
			<i>Jumlah Paket Komponen Instalasi Listrik/Penerangan Bangunan Kantor yang Disediakan (Paket)</i>		1	1	1		(Kota Palu, SULAWESI TENGAH)							
			<i>Belanja Alat/Bahan untuk Kegiatan Kantor-Alat Listrik (Paket)</i>				1	7.492.326,00	(Bakesbangpol, SULAWESI TENGAH)	PENDAPATAN ASLI DAERAH (PAD)						
8.01.01.1.06.0002		Penyediaan Peralatan dan Perlengkapan Kantor						14.998.200,00					Bag. Kepegawaian	1	16.499.802,00	Badan Kesatuan Bangsa dan Politik Daerah Provinsi Sulawesi Tengah Badan Kesatuan Bangsa dan Politik Daerah Provinsi Sulawesi Tengah
			<i>Jumlah Paket Peralatan dan Perlengkapan Kantor yang Disediakan (Paket)</i>		1	1	1		(Kota Palu, SULAWESI TENGAH)							
			<i>Tersedianya Peralatan dan Perlengkapan Kantor (Paket)</i>				1	14.998.200,00	(Bakesbangpol, SULAWESI TENGAH)	PENDAPATAN ASLI DAERAH (PAD)						
8.01.01.1.06.0005		Penyediaan Barang Cetak dan Penggandaan						69.962.000,00					Bakesbangpol	1	153.916.400,00	Badan Kesatuan Bangsa dan Politik Daerah Provinsi Sulawesi Tengah Badan Kesatuan Bangsa dan Politik Daerah Provinsi Sulawesi Tengah
			<i>Jumlah Paket Barang Cetak dan Penggandaan yang Disediakan (Paket)</i>		1	1	1		(Kota Palu, SULAWESI TENGAH)							
			<i>Belanja Alat/Bahan untuk Kegiatan Kantor-Alat Tulis Kantor (Paket)</i>				1	32.400.000,00	(Bakesbangpol, SULAWESI TENGAH)	PENDAPATAN ASLI DAERAH (PAD)						
			<i>Belanja Alat/Bahan untuk Kegiatan Kantor- Bahan Cetak (Paket)</i>				1	37.562.000,00	(Bakesbangpol, SULAWESI TENGAH)	PENDAPATAN ASLI DAERAH (PAD)						
8.01.01.1.06.0006		Penyediaan Bahan Bacaan dan Peraturan Perundang-Undangan						29.400.000,00					Bakesbangpol	1	32.340.000,00	Badan Kesatuan Bangsa dan Politik Daerah Provinsi Sulawesi Tengah Badan Kesatuan Bangsa dan Politik Daerah Provinsi Sulawesi Tengah
			<i>Jumlah Dokumen Bahan Bacaan dan Peraturan Perundang-Undangan yang Disediakan (Dokumen)</i>		1	1	1		(Kota Palu, SULAWESI TENGAH)							
			<i>Belanja Langganan Jurnal/Surat Kabar/Majalah (Tahun)</i>				1	29.400.000,00	(Bakesbangpol, SULAWESI TENGAH)	PENDAPATAN ASLI DAERAH (PAD)						
8.01.01.1.06.0008		Fasilitasi Kunjungan Tamu						30.000.000,00					Bakesbangpol	1	55.000.000,00	Badan Kesatuan Bangsa dan Politik Daerah Provinsi Sulawesi Tengah Badan Kesatuan Bangsa dan Politik Daerah Provinsi Sulawesi Tengah
			<i>Jumlah Laporan Fasilitasi Kunjungan Tamu (Laporan)</i>		1	1	1		(Kota Palu, SULAWESI TENGAH)							
			<i>Belanja Makanan dan Minuman Jamuan Tamu (Tahun)</i>				1	30.000.000,00	(Bakesbangpol, SULAWESI TENGAH)	PENDAPATAN ASLI DAERAH (PAD)						

NO	KODE	URUSAN/BIDANG URUSAN/PROGRAM/KEGIATAN/ SUB KEGIATAN	INDIKATOR PROGRAM/KEGIATAN/SUB KEGIATAN	Target Akhir Periode RPJMD	REALISASI CAPAIAN RKPD TAHUN 2022	PRAKIRAAN CAPAIAN TARGET RKPD TAHUN 2023	CAPAIAN KINERJA DAN KERANGKA PENDANAAN					KELOMPOK SASARAN	PRAKIRAAN MAJU RENCANA TAHUN 2025		PERANGKAT DAERAH PENANGGUNG JAWAB	
							TARGET 2024	PAGU INDIKATIF (Rp)	LOKASI	SUMBER DANA	PRIORITAS		TARGET	PAGU INDIKATIF (Rp)		
											NASIONAL					DAERAH
1	2	3	4	5	6	7	8	9	10	11	12	13	14	15	16	17
	8.01.01.1.06.0009	Penyelenggaraan Rapat Koordinasi dan Konsultasi SKPD	Jumlah Laporan Penyelenggaraan Rapat Koordinasi dan Konsultasi SKPD (Laporan)		1	1	1	89.895.267,00	(SULAWESI TENGAH)				Bakesbangpol	1	206.951.800,00	Badan Kesatuan Bangsa dan Politik Daerah Provinsi Sulawesi Tengah
			Belanja Perjalanan Dinas Biasa (Tahun)				1	89.895.267,00	(Prov. Sulteng, SULAWESI TENGAH)	PENDAPATAN ASLI DAERAH (PAD)						Badan Kesatuan Bangsa dan Politik Daerah Provinsi Sulawesi Tengah
	8.01.01.1.07	Pengadaan Barang Milik Daerah Penunjang Urusan Pemerintah Daerah	Jumlah Laporan Pengadaan Barang Milik Daerah Penunjang Urusan Pemerintah Daerah (Laporan)				4	574.453.636,00	(-, SULAWESI TENGAH)			Percepatan Reformasi Birokrasi		2	3.400.085.473,00	Badan Kesatuan Bangsa dan Politik Daerah Provinsi Sulawesi Tengah
	8.01.01.1.07.0001	Pengadaan Kendaraan Perorangan Dinas atau Kendaraan Dinas Jabatan	Jumlah Unit Kendaraan Perorangan Dinas atau Kendaraan Dinas Jabatan yang Disediakan (Unit)		0.00	0.00	1.00	275.000.000,00	(Kota Palu, SULAWESI TENGAH)				Bakesbangpol	1.00	330.000.000,00	Badan Kesatuan Bangsa dan Politik Daerah Provinsi Sulawesi Tengah
			Kendaraan Roda 4 (Unit)				1	275.000.000,00	(Bakesbangpol, SULAWESI TENGAH)	PENDAPATAN ASLI DAERAH (PAD)						Badan Kesatuan Bangsa dan Politik Daerah Provinsi Sulawesi Tengah
	8.01.01.1.07.0002	Pengadaan Kendaraan Dinas Operasional atau Lapangan	Jumlah Unit Kendaraan Dinas Operasional atau Lapangan yang Disediakan (Unit)		0.00	0.00	2	40.000.000,00	(Kota Palu, SULAWESI TENGAH)				Bakesbangpol	1	77.000.000,00	Badan Kesatuan Bangsa dan Politik Daerah Provinsi Sulawesi Tengah
			Kendaraan Roda 2 (Unit)				1	40.000.000,00	(Kota Palu, SULAWESI TENGAH)	PENDAPATAN ASLI DAERAH (PAD)						Badan Kesatuan Bangsa dan Politik Daerah Provinsi Sulawesi Tengah
	8.01.01.1.07.0005	Pengadaan Mebel	Jumlah Paket Mebel yang Disediakan (Paket)		0.00	1	1	21.899.400,00	(Kota Palu, SULAWESI TENGAH)				Bakesbangpol	1	427.583.639,00	Badan Kesatuan Bangsa dan Politik Daerah Provinsi Sulawesi Tengah
			Belanja Modal Mebel (Paket)				1	21.899.400,00	(Bakesbangpol, SULAWESI TENGAH)	PENDAPATAN ASLI DAERAH (PAD)						Badan Kesatuan Bangsa dan Politik Daerah Provinsi Sulawesi Tengah
	8.01.01.1.07.0006	Pengadaan Peralatan dan Mesin Lainnya	Jumlah Unit Peralatan dan Mesin Lainnya yang Disediakan (Unit)		0.00	34	20	117.399.749,00	(Kota Palu, SULAWESI TENGAH)				Bakesbangpol	25	2.565.501.834,00	Badan Kesatuan Bangsa dan Politik Daerah Provinsi Sulawesi Tengah
			Belanja Modal Alat Rumah Tangga Lainnya (Home Use) (Unit)				3	1.917.434,00	(Bakesbangpol, SULAWESI TENGAH)	PENDAPATAN ASLI DAERAH (PAD)						Badan Kesatuan Bangsa dan Politik Daerah Provinsi Sulawesi Tengah

NO	KODE	URUSAN/BIDANG URUSAN/PROGRAM/KEGIATAN/ SUB KEGIATAN	INDIKATOR PROGRAM/KEGIATAN/SUB KEGIATAN	Target Akhir Periode RPJMD	REALISASI CAPAIAN RKPD TAHUN 2022	PRAKIRAAN CAPAIAN TARGET RKPD TAHUN 2023	CAPAIAN KINERJA DAN KERANGKA PENDANAAN						KELOMPOK SASARAN	PRAKIRAAN MAJU RENCANA TAHUN 2025		PERANGKAT DAERAH PENANGGUNG JAWAB
							TARGET 2024	PAGU INDIKATIF (Rp)	LOKASI	SUMBER DANA	PRIORITAS			TARGET	PAGU INDIKATIF (Rp)	
											NASIONAL	DAERAH				
1	2	3	4	5	6	7	8	9	10	11	12	13	14	15	16	17
8.01.01.1.07.0009	Pengadaan Gedung Kantor atau Bangunan Lainnya	Belanja Modal Personal Computer (Tahun)					1	58.025.000,00	(Bakesbangpol, SULAWESI TENGAH)	PENDAPATAN ASLI DAERAH (PAD)			Bakesbangpol			Badan Kesatuan Bangsa dan Politik Daerah Provinsi Sulawesi Tengah
		Belanja Modal Komputer Unit Lainnya (Unit)					2	13.750.000,00	(Bakesbangpol, SULAWESI TENGAH)	PENDAPATAN ASLI DAERAH (PAD)			Bakesbangpol			Badan Kesatuan Bangsa dan Politik Daerah Provinsi Sulawesi Tengah
		Belanja Modal Alat Pembersih (Unit)					2	2.467.134,00	(Bakesbangpol, SULAWESI TENGAH)	PENDAPATAN ASLI DAERAH (PAD)			Bakesbangpol			Badan Kesatuan Bangsa dan Politik Daerah Provinsi Sulawesi Tengah
		Belanja Modal Alat Pendingin (Unit)					2	18.823.615,00	(Bakesbangpol, SULAWESI TENGAH)	PENDAPATAN ASLI DAERAH (PAD)			Bakesbangpol			Badan Kesatuan Bangsa dan Politik Daerah Provinsi Sulawesi Tengah
		Belanja Modal Alat Kantor Lainnya (Unit)					5	22.416.566,00	(Bakesbangpol, SULAWESI TENGAH)	PENDAPATAN ASLI DAERAH (PAD)			Bakesbangpol			Badan Kesatuan Bangsa dan Politik Daerah Provinsi Sulawesi Tengah
								120.154.487,00								
		Jumlah Unit Gedung Kantor atau Bangunan Lainnya yang Disediakan (Unit)			0.00	0.00	1		(Kota Palu, SULAWESI TENGAH)					0.00		Badan Kesatuan Bangsa dan Politik Daerah Provinsi Sulawesi Tengah
		Bangunan Gedung Kantor (Unit)					1	120.154.487,00	(Kota Palu, SULAWESI TENGAH)	PENDAPATAN ASLI DAERAH (PAD)			Bakesbangpol			Badan Kesatuan Bangsa dan Politik Daerah Provinsi Sulawesi Tengah
8.01.01.1.08	Penyediaan Jasa Penunjang Urusan Pemerintahan Daerah							246.922.000,00				Percepatan Reformasi Birokrasi			1.112.942.600,00	
		Jumlah laporan Penyediaan Jasa Penunjang Urusan Pemerintahan Daerah (Laporan)					4		(-, SULAWESI TENGAH)					4		Badan Kesatuan Bangsa dan Politik Daerah Provinsi Sulawesi Tengah
8.01.01.1.08.0002	Penyediaan Jasa Komunikasi, Sumber Daya Air dan Listrik							107.922.000,00							356.142.600,00	
		Jumlah Laporan Penyediaan Jasa Komunikasi, Sumber Daya Air dan Listrik yang Disediakan (Laporan)			1	1	1		(Kota Palu, SULAWESI TENGAH)					1		Badan Kesatuan Bangsa dan Politik Daerah Provinsi Sulawesi Tengah
		Belanja Tagihan Listrik (Tahun)					1	65.052.000,00	(Bakesbangpol, SULAWESI TENGAH)	PENDAPATAN ASLI DAERAH (PAD)			Bakesbangpol			Badan Kesatuan Bangsa dan Politik Daerah Provinsi Sulawesi Tengah
		Belanja Kawat/Faksimili/Internet/TV Berlangganan (Tahun)					1	41.460.000,00	(Bakesbangpol, SULAWESI TENGAH)	PENDAPATAN ASLI DAERAH (PAD)			Bakesbangpol			Badan Kesatuan Bangsa dan Politik Daerah Provinsi Sulawesi Tengah
		Belanja Tagihan Telepon (Tahun)					1	1.410.000,00	(Bakesbangpol, SULAWESI TENGAH)	PENDAPATAN ASLI DAERAH (PAD)			Bakesbangpol			Badan Kesatuan Bangsa dan Politik Daerah Provinsi Sulawesi Tengah
8.01.01.1.08.0003	Penyediaan Jasa Peralatan dan Perlengkapan Kantor							19.000.000,00							41.800.000,00	

NO	KODE	URUSAN/BIDANG URUSAN/PROGRAM/KEGIATAN/ SUB KEGIATAN	INDIKATOR PROGRAM/KEGIATAN/SUB KEGIATAN	Target Akhir Periode RPJMD	REALISASI CAPAIAN RKP TAHUN 2022	PRAKIRAAN CAPAIAN TARGET RKP TAHUN 2023	CAPAIAN KINERJA DAN KERANGKA PENDANAAN						KELOMPOK SASARAN	PRAKIRAAN MAJU RENCANA TAHUN 2025		PERANGKAT DAERAH PENANGGUNG JAWAB	
							TARGET 2024	PAGU INDIKATIF (Rp)	LOKASI	SUMBER DANA	PRIORITAS			TARGET	PAGU INDIKATIF (Rp)		
											NASIONAL	DAERAH					
1	2	3	4	5	6	7	8	9	10	11	12	13	14	15	16	17	
8.01.01.1.08.0004	Penyediaan Jasa Pelayanan Umum Kantor	Jumlah Laporan Penyediaan Jasa Peralatan dan Perlengkapan Kantor yang Disediakan (Laporan)		1	1	1			(Kota Palu, SULAWESI TENGAH)					1		Badan Kesatuan Bangsa dan Politik Daerah Provinsi Sulawesi Tengah	
		Belanja Jasa Tenaga Pelayanan Umum (Kegiatan)				1	4.000.000,00	(Bakesbangpol, SULAWESI TENGAH)	PENDAPATAN ASLI DAERAH (PAD)	Bakesbangpol						Badan Kesatuan Bangsa dan Politik Daerah Provinsi Sulawesi Tengah	
		Belanja Sewa Alat Kantor Lainnya (Kegiatan)				1	15.000.000,00	(Kota Palu, SULAWESI TENGAH)	PENDAPATAN ASLI DAERAH (PAD)	Bakesbangpol						Badan Kesatuan Bangsa dan Politik Daerah Provinsi Sulawesi Tengah	
							120.000.000,00									715.000.000,00	
		Jumlah Laporan Penyediaan Jasa Pelayanan Umum Kantor yang Disediakan (Laporan)		1	1	1			(Kota Palu, SULAWESI TENGAH)						1		Badan Kesatuan Bangsa dan Politik Daerah Provinsi Sulawesi Tengah
		Belanja Alat/Bahan untuk Kegiatan Kantor-Alat Tulis Kantor (Tahun)				1	25.678.000,00	(Bakesbangpol, SULAWESI TENGAH)	PENDAPATAN ASLI DAERAH (PAD)	Bakesbangpol							Badan Kesatuan Bangsa dan Politik Daerah Provinsi Sulawesi Tengah
		Belanja Alat/Bahan untuk Kegiatan Kantor- Kertas dan Cover (Tahun)				1	43.322.000,00	(Bakesbangpol, SULAWESI TENGAH)	PENDAPATAN ASLI DAERAH (PAD)	Bakesbangpol							Badan Kesatuan Bangsa dan Politik Daerah Provinsi Sulawesi Tengah
		Belanja Alat/Bahan untuk Kegiatan Kantor-Benda Pos (Tahun)				1	2.000.000,00	(Bakesbangpol, SULAWESI TENGAH)	PENDAPATAN ASLI DAERAH (PAD)	Bakesbangpol							Badan Kesatuan Bangsa dan Politik Daerah Provinsi Sulawesi Tengah
		Belanja Alat/Bahan untuk Kegiatan Kantor-Bahan Komputer (Tahun)				1	44.000.000,00	(Bakesbangpol, SULAWESI TENGAH)	PENDAPATAN ASLI DAERAH (PAD)	Bakesbangpol							Badan Kesatuan Bangsa dan Politik Daerah Provinsi Sulawesi Tengah
		Alat/Bahan untuk Kegiatan Kantor-Perabot Kantor (Tahun)				1	5.000.000,00	(Bakesbangpol, SULAWESI TENGAH)	PENDAPATAN ASLI DAERAH (PAD)	Bakesbangpol							Badan Kesatuan Bangsa dan Politik Daerah Provinsi Sulawesi Tengah
8.01.01.1.09	Pemeliharaan Barang Milik Daerah Penunjang Urusan Pemerintahan Daerah							419.455.386,00				Percepatan Reformasi Birokrasi			2.783.453.550,00		
8.01.01.1.09.0001	Penyediaan Jasa Pemeliharaan, Biaya Pemeliharaan dan Pajak Kendaraan Perorangan Dinas atau Kendaraan Dinas Jabatan	Jumlah laporan Pemeliharaan Barang Milik Daerah Penunjang Urusan Pemerintahan Daerah (Laporan)				3		(-, SULAWESI TENGAH)						4		Badan Kesatuan Bangsa dan Politik Daerah Provinsi Sulawesi Tengah	
							333.000.000,00								2.523.203.700,00		
		Jumlah Kendaraan Perorangan Dinas atau Kendaraan Dinas Jabatan yang Dipelihara dan Dibayarkan Pajaknya (Unit)		40	40	40		(Kota Palu, SULAWESI TENGAH)						40		Badan Kesatuan Bangsa dan Politik Daerah Provinsi Sulawesi Tengah	
		Belanja Pembayaran Pajak, Bea, dan Perizinan (Tahun)				1	17.000.000,00	(Kota Palu, SULAWESI TENGAH)	PENDAPATAN ASLI DAERAH (PAD)	Bakesbangpol						Badan Kesatuan Bangsa dan Politik Daerah Provinsi Sulawesi Tengah	

NO	KODE	URUSAN/BIDANG URUSAN/PROGRAM/KEGIATAN/ SUB KEGIATAN	INDIKATOR PROGRAM/KEGIATAN/SUB KEGIATAN	Target Akhir Periode RPJMD	REALISASI CAPAIAN RKPD TAHUN 2022	PRAKIRAAN CAPAIAN TARGET RKPD TAHUN 2023	CAPAIAN KINERJA DAN KERANGKA PENDANAAN						KELOMPOK SASARAN	PRAKIRAAN MAJU RENCANA TAHUN 2025		PERANGKAT DAERAH PENANGGUNG JAWAB		
							TARGET 2024	PAGU INDIKATIF (Rp)	LOKASI	SUMBER DANA	PRIORITAS			TARGET	PAGU INDIKATIF (Rp)			
											NASIONAL	DAERAH						
1	2	3	4	5	6	7	8	9	10	11	12	13	14	15	16	17		
8.01.01.1.09.0006	8.01.01.1.09.0006	Pemeliharaan Peralatan dan Mesin Lainnya	Belanja Bahan-Bahan Bakar dan Pelumas (Tahun)				1	180.000.000,00	(Kota Palu, SULAWESI TENGAH)	PENDAPATAN ASLI DAERAH (PAD)			Bakesbangpol			Badan Kesatuan Bangsa dan Politik Daerah Provinsi Sulawesi Tengah		
			Belanja Pemeliharaan Alat Angkutan-Alat Angkutan Darat Bermotor-Kendaraan Bermotor Penumpang (Tahun)				1	100.000.000,00	(Kota Palu, SULAWESI TENGAH)	PENDAPATAN ASLI DAERAH (PAD)			Bakesbangpol			Badan Kesatuan Bangsa dan Politik Daerah Provinsi Sulawesi Tengah		
			Belanja Pemeliharaan Alat Angkutan-Alat Angkutan Darat Bermotor-Kendaraan Bermotor Beroda Dua (Tahun)				1	36.000.000,00	(Kota Palu, SULAWESI TENGAH)	PENDAPATAN ASLI DAERAH (PAD)			Bakesbangpol			Badan Kesatuan Bangsa dan Politik Daerah Provinsi Sulawesi Tengah		
			Jumlah Peralatan dan Mesin Lainnya yang Dipelihara (Unit)			30	30	30	31.840.000,00	(Kota Palu, SULAWESI TENGAH)						30	140.096.000,00	Badan Kesatuan Bangsa dan Politik Daerah Provinsi Sulawesi Tengah
			Belanja Pemeliharaan Komputer-Peralatan Komputer-Peralatan Personal Computer (Tahun)						1	6.900.000,00	(Bakesbangpol, SULAWESI TENGAH)	PENDAPATAN ASLI DAERAH (PAD)			Bakesbangpol			Badan Kesatuan Bangsa dan Politik Daerah Provinsi Sulawesi Tengah
			Belanja Pemeliharaan Alat Kantor dan Rumah Tangga-Alat Rumah Tangga-Alat Rumah Tangga Lainnya (Home Use) (Tahun)						1	3.000.000,00	(Bakesbangpol, SULAWESI TENGAH)	PENDAPATAN ASLI DAERAH (PAD)			Bakesbangpol			Badan Kesatuan Bangsa dan Politik Daerah Provinsi Sulawesi Tengah
			Belanja Pemeliharaan Alat Kantor dan Rumah Tangga-Alat Rumah Tangga-Alat Pendingin (Tahun)						1	14.640.000,00	(Bakesbangpol, SULAWESI TENGAH)	PENDAPATAN ASLI DAERAH (PAD)			Bakesbangpol			Badan Kesatuan Bangsa dan Politik Daerah Provinsi Sulawesi Tengah
			Belanja Pemeliharaan Komputer-Komputer Unit-Personal Computer (Tahun)						1	7.300.000,00	(Bakesbangpol, SULAWESI TENGAH)	PENDAPATAN ASLI DAERAH (PAD)			Bakesbangpol			Badan Kesatuan Bangsa dan Politik Daerah Provinsi Sulawesi Tengah
			Jumlah Gedung Kantor dan Bangunan Lainnya yang Dipelihara/Direhabilitasi (Unit)			1	1	1	54.615.386,00	(Kota Palu, SULAWESI TENGAH)						1	120.153.850,00	Badan Kesatuan Bangsa dan Politik Daerah Provinsi Sulawesi Tengah
			Belanja Pemeliharaan Tanah-Tanah Persil-Tanah untuk Bangunan Tempat Kerja (Bangunan Gedung)						1	29.615.386,00	(Bakesbangpol, SULAWESI TENGAH)	PENDAPATAN ASLI DAERAH (PAD)			Bakesbangpol			Badan Kesatuan Bangsa dan Politik Daerah Provinsi Sulawesi Tengah
			Belanja Pemeliharaan Alat Bengkel dan Alat Ukur-Alat Bengkel Bermesin-Perkakas Bengkel Listrik (Bangunan Gedung)						1	25.000.000,00	(Bakesbangpol, SULAWESI TENGAH)	PENDAPATAN ASLI DAERAH (PAD)			Bakesbangpol			Badan Kesatuan Bangsa dan Politik Daerah Provinsi Sulawesi Tengah
			2.	8.01.02	PROGRAM Penguatan Ideologi Pancasila dan Karakter Kebangsaan						3.569.400.000,00			Memperkuat Stabilitas Polhukhankam dan Transformasi Pelayanan Publik	Percepatan Reformasi Birokrasi			4.376.049.731,00

NO	KODE	URUSAN/BIDANG URUSAN/PROGRAM/KEGIATAN/ SUB KEGIATAN	INDIKATOR PROGRAM/KEGIATAN/SUB KEGIATAN	Target Akhir Periode RPJMD	REALISASI CAPAIAN RKPD TAHUN 2022	PRAKIRAAN CAPAIAN TARGET RKPD TAHUN 2023	CAPAIAN KINERJA DAN KERANGKA PENDANAAN						KELOMPOK SASARAN	PRAKIRAAN MAJU RENCANA TAHUN 2025		PERANGKAT DAERAH PENANGGUNG JAWAB
							TARGET 2024	PAGU INDIKATIF (Rp)	LOKASI	SUMBER DANA	PRIORITAS			TARGET	PAGU INDIKATIF (Rp)	
											NASIONAL	DAERAH				
1	2	3	4	5	6	7	8	9	10	11	12	13	14	15	16	17
			<i>Persentase Generasi Muda yang diberikan Pemahaman dan Ideologi Pancasila dan Karakter Kebangsaan (%)</i>				60									<i>Badan Kesatuan Bangsa dan Politik Daerah Provinsi Sulawesi Tengah</i>
8.01.02.1.01		Perumusan Kebijakan Teknis dan Pemantapan Pelaksanaan Bidang Ideologi Pancasila dan Karakter Kebangsaan						3.569.400.000,00			Memperkuat Stabilitas Polhukhankam dan Transformasi Pelayanan Publik	Percepatan Reformasi Birokrasi			4.376.049.731,00	
			<i>Jumlah Dokumen Kegiatan Penguatan Ideologi Pancasila dan Karakter Kebangsaan (Dokumen)</i>				5		(SULAWESI TENGAH)					5		<i>Badan Kesatuan Bangsa dan Politik Daerah Provinsi Sulawesi Tengah</i>
8.01.02.1.01.0002		Perumusan Kebijakan Teknis di Bidang Ideologi Wawasan Kebangsaan, Bela Negara, Karakter Bangsa, Pembaوران Kebangsaan, Bhineka Tunggal Ika dan Sejarah Kebangsaan						3.028.708.920,00			Memperkuat Stabilitas Polhukhankam dan Transformasi Pelayanan Publik				270.000.000,00	
			<i>Jumlah Kebijakan Teknis di Bidang Ideologi Wawasan Kebangsaan, Bela Negara, Karakter Bangsa, Pembaوران Kebangsaan, Bhineka Tunggal Ika dan Sejarah Kebangsaan yang Disusun (Dokumen)</i>		0.00	1	1		(Provinsi Sulawesi Tengah dan Daerah Lainnya, SULAWESI TENGAH)					1		<i>Badan Kesatuan Bangsa dan Politik Daerah Provinsi Sulawesi Tengah</i>
			<i>Belanja Alat/Bahan untuk Kegiatan Kantor- Bendera Merah Putih (Kegiatan Paskibraka) (Lembar)</i>				1	350.000,00	(Kantor Gubernur Prov. Sulteng, SULAWESI TENGAH)							<i>Badan Kesatuan Bangsa dan Politik Daerah Provinsi Sulawesi Tengah</i>
			<i>Belanja Jasa Tenaga Ahli (Tahun)</i>				1	186.500.000,00	(Prov. Sulteng, SULAWESI TENGAH)							<i>Badan Kesatuan Bangsa dan Politik Daerah Provinsi Sulawesi Tengah</i>
			<i>Belanja Alat/Bahan untuk Kegiatan Kantor- HVS Folio dan Kwarto (Kegiatan seleksi Paskibraka) (*)</i>				20	1.591.500,00	(BadaA, Kesbangpol Prov. Sulteng, SULAWESI TENGAH)							<i>Badan Kesatuan Bangsa dan Politik Daerah Provinsi Sulawesi Tengah</i>
			<i>Belanja Sewa Alat Kantor Lainnya (Tahun)</i>				1	2.611.500,00	(Kota Palu, SULAWESI TENGAH)							<i>Badan Kesatuan Bangsa dan Politik Daerah Provinsi Sulawesi Tengah</i>
			<i>Belanja Iuran Jaminan Kesehatan-Medical ChekUp Anggota Paskibraka Utusan Nasional (Kegiatan seleksi Paskibraka) (Orang)</i>				4	16.000.000,00	(Kota Palu, SULAWESI TENGAH)							<i>Badan Kesatuan Bangsa dan Politik Daerah Provinsi Sulawesi Tengah</i>
			<i>Belanja Jasa Juri Perlombaan/Pertandingan (Tahun)</i>				1	64.000.000,00	(Kota Palu, SULAWESI TENGAH)							<i>Badan Kesatuan Bangsa dan Politik Daerah Provinsi Sulawesi Tengah</i>
			<i>Belanja Alat/Bahan untuk Kegiatan Kantor- CetakSpanduk dan Fotocopy Hitam Putih (Kegiatan seleksi Paskibraka) (*)</i>				1	3.947.650,00	(BadaA, Kesbangpol Prov. Sulteng, SULAWESI TENGAH)							<i>Badan Kesatuan Bangsa dan Politik Daerah Provinsi Sulawesi Tengah</i>
			<i>Belanja Sewa Bangunan Gedung Tempat Pertemuan (Tahun)</i>				1	10.000.000,00	(Prov. Sulteng, SULAWESI TENGAH)							<i>Badan Kesatuan Bangsa dan Politik Daerah Provinsi Sulawesi Tengah</i>

NO	KODE	URUSAN/BIDANG URUSAN/PROGRAM/KEGIATAN/ SUB KEGIATAN	INDIKATOR PROGRAM/KEGIATAN/SUB KEGIATAN	Target Akhir Periode RPJMD	REALISASI CAPAIAN RKPD TAHUN 2022	PRAKIRAAN CAPAIAN TARGET RKPD TAHUN 2023	CAPAIAN KINERJA DAN KERANGKA PENDANAAN					KELOMPOK SASARAN	PRAKIRAAN MAJU RENCANA TAHUN 2025		PERANGKAT DAERAH PENANGGUNG JAWAB	
							TARGET 2024	PAGU INDIKATIF (Rp)	LOKASI	SUMBER DANA	PRIORITAS		TARGET	PAGU INDIKATIF (Rp)		
											NASIONAL					DAERAH
1	2	3	4	5	6	7	8	9	10	11	12	13	14	15	16	17
			Belanja Bahan-Bahan Bakar dan Pelumas (Tahun)				1	20.000.000,00	(Prov. Sulteng, SULAWESI TENGAH)	PENDAPATAN ASLI DAERAH (PAD)			Kegiatan Paskibraka			Badan Kesatuan Bangsa dan Politik Daerah Provinsi Sulawesi Tengah
			Belanja Alat/Bahan untuk Kegiatan Kantor-Alat Tulis Kantor (Kegiatan seleksi Paskibraka) (Tahun)				1	30.000.000,00	(Kota Palu, SULAWESI TENGAH)	Sisa Lebih Perhitungan Anggaran Tahun Sebelumnya			Kegiatan Tahapan Paskibraka			Badan Kesatuan Bangsa dan Politik Daerah Provinsi Sulawesi Tengah
			Belanja Alat/Bahan untuk Kegiatan Kantor- Kertas dan Cover (Tahun)				1	1.591.500,00	(Kota Palu, SULAWESI TENGAH)	PENDAPATAN ASLI DAERAH (PAD)			Kegiatan Tahapan Seleksi Paskibraka			Badan Kesatuan Bangsa dan Politik Daerah Provinsi Sulawesi Tengah
			Belanja Obat-Obatan-Obat-Handsantezer dan Vitamin (Kegiatan seleksi Paskibraka) (Paket)				1	2.500.000,00	(BadaA, Kesbangpol Prov. Sulteng, SULAWESI TENGAH)	Sisa Lebih Perhitungan Anggaran Tahun Sebelumnya			BadaA, Kesbangpol Prov. Sulteng			Badan Kesatuan Bangsa dan Politik Daerah Provinsi Sulawesi Tengah
			Belanja Jasa Tata Rias (Tahun)				1	12.960.000,00	(Kota Palu, SULAWESI TENGAH)	PENDAPATAN ASLI DAERAH (PAD)			Kegiatan Paskibraka			Badan Kesatuan Bangsa dan Politik Daerah Provinsi Sulawesi Tengah
			Belanja Alat/Bahan untuk Kegiatan Kantor- Suvenir/Cendera Mata (Kegiatan Paskibraka) (Buah)				63	22.050.000,00	(Kota Palu, SULAWESI TENGAH)	Sisa Lebih Perhitungan Anggaran Tahun Sebelumnya			Bakesbangpol Prov. Sulteng			Badan Kesatuan Bangsa dan Politik Daerah Provinsi Sulawesi Tengah
			Belanja Perjalanan Dinas Biasa (Tahun)				1	950.000.000,00	(Prov. Sulteng dan daerah lainnya, SULAWESI TENGAH)	PENDAPATAN ASLI DAERAH (PAD)			Kegiatan Paskibraka			Badan Kesatuan Bangsa dan Politik Daerah Provinsi Sulawesi Tengah
			Honorarium Narasumber atau Pembahas, Moderator, Pembawa Acara, dan Panitia (Tahun)				1	10.200.000,00	(Prov. Sulteng, SULAWESI TENGAH)	PENDAPATAN ASLI DAERAH (PAD)			Narasumber Kegiatan Paskibraka			Badan Kesatuan Bangsa dan Politik Daerah Provinsi Sulawesi Tengah
			Belanja Jasa Penyelenggaraan Acara (Tahun)				1	168.000.000,00	(Prov. Sulteng, SULAWESI TENGAH)	PENDAPATAN ASLI DAERAH (PAD)			Kegiatan Paskibraka			Badan Kesatuan Bangsa dan Politik Daerah Provinsi Sulawesi Tengah
			Belanja Alat/Bahan untuk Kegiatan Kantor- Bahan Cetak (Tahun)				1	50.000.000,00	(Kota Palu, SULAWESI TENGAH)	PENDAPATAN ASLI DAERAH (PAD)			Kegiatan Paskibraka			Badan Kesatuan Bangsa dan Politik Daerah Provinsi Sulawesi Tengah
			Belanja Perjalanan Dinas Paket Meeting Dalam Kota (Tahun)				1	7.410.000,00	(Kota Palu, SULAWESI TENGAH)	PENDAPATAN ASLI DAERAH (PAD)			Kegiatan Paskibraka			Badan Kesatuan Bangsa dan Politik Daerah Provinsi Sulawesi Tengah
			Honorarium Tim Pelaksana Kegiatan dan Sekretariat Tim Pelaksana Kegiatan (Tahun)				1	49.950.000,00	(Prov. Sulteng, SULAWESI TENGAH)	PENDAPATAN ASLI DAERAH (PAD)			Honorarium Panitia Seleksi Paskibraka			Badan Kesatuan Bangsa dan Politik Daerah Provinsi Sulawesi Tengah
			Belanja Alat/Bahan untuk Kegiatan Kantor- Bahan Cetak (Kegiatan seleksi Paskibraka) (Laporan)				1	21.119.820,00	(BadaA, Kesbangpol Prov. Sulteng, SULAWESI TENGAH)	Sisa Lebih Perhitungan Anggaran Tahun Sebelumnya			BadaA, Kesbangpol Prov. Sulteng			Badan Kesatuan Bangsa dan Politik Daerah Provinsi Sulawesi Tengah
			Belanja Jasa Iklan/Reklame Film, dan Pemetretan (Tahun)				1	20.000.000,00	(Prov. Sulteng, SULAWESI TENGAH)	PENDAPATAN ASLI DAERAH (PAD)			Kegiatan Paskibraka			Badan Kesatuan Bangsa dan Politik Daerah Provinsi Sulawesi Tengah
			Belanja Alat/Bahan untuk Kegiatan Kantor- Foto Copy Hitam Putih (Kegiatan HUT Provinsi Sulawesi Tengah) (Lembar)				4.857	1.699.950,00	(BadaA, Kesbangpol Prov. Sulteng, SULAWESI TENGAH)	Sisa Lebih Perhitungan Anggaran Tahun Sebelumnya			Badan Kesbangpol Prov. Sulteng			Badan Kesatuan Bangsa dan Politik Daerah Provinsi Sulawesi Tengah

NO	KODE	URUSAN/BIDANG URUSAN/PROGRAM/KEGIATAN/ SUB KEGIATAN	INDIKATOR PROGRAM/KEGIATAN/SUB KEGIATAN	Target Akhir Periode RPJMD	REALISASI CAPAIAN RKPD TAHUN 2022	PRAKIRAAN CAPAIAN TARGET RKPD TAHUN 2023	CAPAIAN KINERJA DAN KERANGKA PENDANAAN						KELOMPOK SASARAN	PRAKIRAAN MAJU RENCANA TAHUN 2025		PERANGKAT DAERAH PENANGGUNG JAWAB			
							TARGET 2024	PAGU INDIKATIF (Rp)	LOKASI	SUMBER DANA	PRIORITAS			TARGET	PAGU INDIKATIF (Rp)				
											NASIONAL	DAERAH							
1	2	3	4	5	6	7	8	9	10	11	12	13	14	15	16	17			
8.01.02.1.01.0003		Pelaksanaan Kebijakan di Bidang Ideologi Wawasan Kebangsaan, Bela Negara, Karakter Bangsa, Pembauran Kebangsaan, Bhineka Tunggal Ika dan Sejarah Kebangsaan	Belanja Pakaian Paskibraka (Tahun)				1	500.000.000,00	(Prov. Sulteng, SULAWESI TENGAH)	Sisa Lebih Perhitungan Anggaran Tahun Sebelumnya			Kegiatan Paskibraka			Badan Kesatuan Bangsa dan Politik Daerah Provinsi Sulawesi Tengah			
			Belanja Makanan dan Minuman Rapat (Tahun)				1	873.898.520,00	(Kota Palu, SULAWESI TENGAH)	PENDAPATAN ASLI DAERAH (PAD)				Kegiatan Paskibraka			Badan Kesatuan Bangsa dan Politik Daerah Provinsi Sulawesi Tengah		
			Belanja Obat-Obatan-Obat-Obatan Lainnya- Masker (Kegiatan seleksi Paskibraka) (Pack)				10	1.978.480,00	(BadaÄ, Kesbangpol Prov. Sulteng, SULAWESI TENGAH)	Sisa Lebih Perhitungan Anggaran Tahun Sebelumnya				BadaÄ, Kesbangpol Prov. Sulteng			Badan Kesatuan Bangsa dan Politik Daerah Provinsi Sulawesi Tengah		
			Belanja Alat/Bahan untuk Kegiatan Kantor-Perabot Kantor (Tahun)				1	350.000,00	(Kota Palu, SULAWESI TENGAH)	PENDAPATAN ASLI DAERAH (PAD)				Kegiatan Tahapan Seleksi Paskibraka			Badan Kesatuan Bangsa dan Politik Daerah Provinsi Sulawesi Tengah		
										161.290.625,00				Memperkuat Stabilitas Polhukhankam dan Transformasi Pelayanan Publik			2.104.196.880,00		
			Jumlah Orang yang Mengikuti Pelaksanaan Kebijakan di Bidang Ideologi Wawasan Kebangsaan, Bela Negara, Karakter Bangsa, Pembauran Kebangsaan, Bhineka Tunggal Ika dan Sejarah Kebangsaan (Orang)				230.00	100.00	100.00		(SULAWESI TENGAH)					100.00			Badan Kesatuan Bangsa dan Politik Daerah Provinsi Sulawesi Tengah
			Honorarium Tim Pelaksana Kegiatan dan Sekretariat Tim Pelaksana Kegiatan (Tahun)							1	59.400.000,00	(Prov. Sulteng, SULAWESI TENGAH)	PENDAPATAN ASLI DAERAH (PAD)			Panitia Kegiatan Sosialisasi			Badan Kesatuan Bangsa dan Politik Daerah Provinsi Sulawesi Tengah
			Belanja Alat/Bahan untuk Kegiatan Kantor- Bahan Cetak (Tahun)							1	1.435.025,00	(Prov. Sulteng, SULAWESI TENGAH)	PENDAPATAN ASLI DAERAH (PAD)			Peserta Sosialisasi			Badan Kesatuan Bangsa dan Politik Daerah Provinsi Sulawesi Tengah
			Belanja Jasa Iklan/Reklame, Film, dan Pemotretan (Tahun)							1	12.000.000,00	(Prov. Sulteng, SULAWESI TENGAH)	PENDAPATAN ASLI DAERAH (PAD)			Bakesbangpol			Badan Kesatuan Bangsa dan Politik Daerah Provinsi Sulawesi Tengah
			Belanja Alat/Bahan untuk Kegiatan Kantor-Perabot Kantor (Tahun)							1	4.350.000,00	(Prov. Sulteng, SULAWESI TENGAH)	PENDAPATAN ASLI DAERAH (PAD)			Peserta Sosialisasi			Badan Kesatuan Bangsa dan Politik Daerah Provinsi Sulawesi Tengah
Belanja Sewa Bangunan Gedung Tempat Pertemuan (Tahun)							1	5.000.000,00	(Prov. Sulteng, SULAWESI TENGAH)	PENDAPATAN ASLI DAERAH (PAD)			Kegiatan Sosialisasi			Badan Kesatuan Bangsa dan Politik Daerah Provinsi Sulawesi Tengah			
Belanja Perjalanan Dinas Paket Meeting Dalam Kota (Tahun)							1	9.500.000,00	(Kota Palu, SULAWESI TENGAH)	PENDAPATAN ASLI DAERAH (PAD)			Bid. Wasbang			Badan Kesatuan Bangsa dan Politik Daerah Provinsi Sulawesi Tengah			
Belanja Makanan dan Minuman Rapat (Tahun)							1	40.420.000,00	(Prov. Sulteng, SULAWESI TENGAH)	PENDAPATAN ASLI DAERAH (PAD)			Peserta Sosialisasi			Badan Kesatuan Bangsa dan Politik Daerah Provinsi Sulawesi Tengah			
Belanja Alat/Bahan untuk Kegiatan Kantor-Alat Tulis Kantor (Tahun)							1	14.783.000,00	(Prov. Sulteng, SULAWESI TENGAH)	PENDAPATAN ASLI DAERAH (PAD)			Peserta Sosialisasi			Badan Kesatuan Bangsa dan Politik Daerah Provinsi Sulawesi Tengah			

NO	KODE	URUSAN/BIDANG URUSAN/PROGRAM/KEGIATAN/ SUB KEGIATAN	INDIKATOR PROGRAM/KEGIATAN/SUB KEGIATAN	Target Akhir Periode RPJMD	REALISASI CAPAIAN RKPD TAHUN 2022	PRAKIRAAN CAPAIAN TARGET RKPD TAHUN 2023	CAPAIAN KINERJA DAN KERANGKA PENDANAAN					KELOMPOK SASARAN	PRAKIRAAN MAJU RENCANA TAHUN 2025		PERANGKAT DAERAH PENANGGUNG JAWAB			
							TARGET 2024	PAGU INDIKATIF (Rp)	LOKASI	SUMBER DANA	PRIORITAS		TARGET	PAGU INDIKATIF (Rp)				
											NASIONAL					DAERAH		
1	2	3	4	5	6	7	8	9	10	11	12	13	14	15	16	17		
8.01.02.1.01.0004	Pelaksanaan Koordinasi di Bidang Ideologi Wawasan Kebangsaan, Bela Negara, Karakter Bangsa, Pembauran Kebangsaan, Bhineka Tunggal Ika dan Sejarah Kebangsaan	Belanja Alat/Bahan untuk Kegiatan Kantor- Kertas dan Cover (Tahun)					1	802.600,00	(Prov. Sulteng, SULAWESI TENGAH)	PENDAPATAN ASLI DAERAH (PAD)			Peserta Sosialisasi			Badan Kesatuan Bangsa dan Politik Daerah Provinsi Sulawesi Tengah		
		Honorarium Narasumber atau Pembahas, Moderator, Pembawa Acara, dan Panitia (Tahun)					1	13.600.000,00	(Prov. Sulteng, SULAWESI TENGAH)	PENDAPATAN ASLI DAERAH (PAD)			Narasumber Kegiatan Sosialisasi			Badan Kesatuan Bangsa dan Politik Daerah Provinsi Sulawesi Tengah		
									226.430.850,00				Memperkuat Stabilitas Polhukhankam dan Transformasi Pelayanan Publik			1.400.165.415,00		
		Jumlah Orang yang Mengikuti Koordinasi di Bidang Ideologi Wawasan Kebangsaan, Bela Negara, Karakter Bangsa, Pembauran Kebangsaan, Bhineka Tunggal Ika dan Sejarah Kebangsaan (Orang)				120	150	150		(SULAWESI TENGAH)					150		Badan Kesatuan Bangsa dan Politik Daerah Provinsi Sulawesi Tengah	
		Penguatan Pemahaman 4 Pilar Kebangsaan dalam mendukung sukses Pemilu dan Pilkada Tahun 2024 (Orang)							100	85.000.000,00	(Kota Palu, KOTA PALU)	PENDAPATAN ASLI DAERAH (PAD)			Perangkat daerah			Badan Kesatuan Bangsa dan Politik Daerah Provinsi Sulawesi Tengah
		Belanja Alat/Bahan untuk Kegiatan Kantor- Kertas dan Cover (Tahun)							1	484.300,00	(Prov. Sulteng, SULAWESI TENGAH)	PENDAPATAN ASLI DAERAH (PAD)			Peserta Sosialisasi			Badan Kesatuan Bangsa dan Politik Daerah Provinsi Sulawesi Tengah
		Belanja Sewa Bangunan Gedung Tempat Pertemuan (Tahun)							1	5.000.000,00	(Prov. Sulteng, SULAWESI TENGAH)	PENDAPATAN ASLI DAERAH (PAD)			Kegiatan Sosialisasi			Badan Kesatuan Bangsa dan Politik Daerah Provinsi Sulawesi Tengah
		Belanja Alat/Bahan untuk Kegiatan Kantor- Bahan Cetak (Tahun)							1	4.874.550,00	(Prov. Sulteng, SULAWESI TENGAH)	PENDAPATAN ASLI DAERAH (PAD)			Peserta Sosialisasi			Badan Kesatuan Bangsa dan Politik Daerah Provinsi Sulawesi Tengah
		Belanja Perjalanan Dinas Biasa (Tahun)							1	81.000.000,00	(Prov. Sulteng, SULAWESI TENGAH)	PENDAPATAN ASLI DAERAH (PAD)			Bid. Wasbang			Badan Kesatuan Bangsa dan Politik Daerah Provinsi Sulawesi Tengah
		Belanja Makanan dan Minuman Rapat (Tahun)							1	14.450.000,00	(Prov. Sulteng, SULAWESI TENGAH)	PENDAPATAN ASLI DAERAH (PAD)			Peserta Sosialisasi			Badan Kesatuan Bangsa dan Politik Daerah Provinsi Sulawesi Tengah
Belanja Perjalanan Dinas Paket Meeting Luar Kota (Tahun)							1	14.250.000,00	(Jakarta dan daerah lainnya, Luar Wilayah)	PENDAPATAN ASLI DAERAH (PAD)			Bid. Wasbang			Badan Kesatuan Bangsa dan Politik Daerah Provinsi Sulawesi Tengah		
Honorarium Narasumber atau Pembahas, Moderator, Pembawa Acara, dan Panitia (Tahun)							1	13.600.000,00	(Prov. Sulteng, SULAWESI TENGAH)	PENDAPATAN ASLI DAERAH (PAD)			Narasumber Kegiatan Sosialisasi			Badan Kesatuan Bangsa dan Politik Daerah Provinsi Sulawesi Tengah		
Belanja Alat/Bahan untuk Kegiatan Kantor-Alat Tulis Kantor (Tahun)							1	7.772.000,00	(Prov. Sulteng, SULAWESI TENGAH)	PENDAPATAN ASLI DAERAH (PAD)			Peserta Sosialisasi			Badan Kesatuan Bangsa dan Politik Daerah Provinsi Sulawesi Tengah		

NO	KODE	URUSAN/BIDANG URUSAN/PROGRAM/KEGIATAN/ SUB KEGIATAN	INDIKATOR PROGRAM/KEGIATAN/SUB KEGIATAN	Target Akhir Periode RPJMD	REALISASI CAPAIAN RKP TAHUN 2022	PRAKIRAAN CAPAIAN TARGET RKP TAHUN 2023	CAPAIAN KINERJA DAN KERANGKA PENDANAAN					KELOMPOK SASARAN	PRAKIRAAN MAJU RENCANA TAHUN 2025		PERANGKAT DAERAH PENANGGUNG JAWAB			
							TARGET 2024	PAGU INDIKATIF (Rp)	LOKASI	SUMBER DANA	PRIORITAS		TARGET	PAGU INDIKATIF (Rp)				
											NASIONAL					DAERAH		
1	2	3	4	5	6	7	8	9	10	11	12	13	14	15	16	17		
8.01.02.1.01.0005		Pelaksanaan Monitoring Evaluasi dan Pelaporan di Bidang Ideologi Wawasan Kebangsaan, Bela Negara, Karakter Bangsa, Pembauran Kebangsaan, Bhineka Tunggal Ika dan Sejarah Kebangsaan						111.363.280,00			Memperkuat Stabilitas Polhukhankam dan Transformasi Pelayanan Publik							
			Jumlah Laporan Hasil Monitoring Evaluasi dan Pelaporan di Bidang Ideologi Wawasan Kebangsaan, Bela Negara, Karakter Bangsa, Pembauran Kebangsaan, Bhineka Tunggal Ika dan Sejarah Kebangsaan (Laporan)		4	4	4		(Prov. Sulteng dan luar daerah lainnya, SULAWESI TENGAH)					4		281.318.730,00	Badan Kesatuan Bangsa dan Politik Daerah Provinsi Sulawesi Tengah	
			Belanja Alat/Bahan untuk Kegiatan Kantor- Bahan Cetak (Tahun)				1	1.506.150,00	(Bakesbangpol, SULAWESI TENGAH)	PENDAPATAN ASLI DAERAH (PAD)		Bid. Wasbang						Badan Kesatuan Bangsa dan Politik Daerah Provinsi Sulawesi Tengah
			Belanja Perjalanan Dinas Biasa (Tahun)			1	109.857.130,00	(Prov. Sulteng, SULAWESI TENGAH)	PENDAPATAN ASLI DAERAH (PAD)		Bid. Wasbang					Badan Kesatuan Bangsa dan Politik Daerah Provinsi Sulawesi Tengah		
8.01.02.1.01.0006		Pembentukan dan Penumbuhan Karakter Keluarga Melalui Peningkatan Kesadaran Masyarakat akan Pentingnya Penghayatan dan Pengamalan Pancasila dalam Semua Aspek Kehidupan Bermasyarakat, Berbangsa, dan Bernegara						41.606.325,00			Memperkuat Stabilitas Polhukhankam dan Transformasi Pelayanan Publik							
			Jumlah Dokumen Hasil Pembentukan dan Penumbuhan Karakter Keluarga Melalui Peningkatan Kesadaran Masyarakat akan Pentingnya Penghayatan dan Pengamalan Pancasila dalam Semua Aspek Kehidupan Bermasyarakat, Berbangsa, dan Bernegara (Dokumen)		0	1	1		(SULAWESI TENGAH)				1		320.368.706,00	Badan Kesatuan Bangsa dan Politik Daerah Provinsi Sulawesi Tengah		
			Belanja Alat/Bahan untuk Kegiatan Kantor- Kertas dan Cover (Tahun)				1	242.150,00	(Prov. Sulteng, SULAWESI TENGAH)	PENDAPATAN ASLI DAERAH (PAD)		Peserta Sosialisasi						Badan Kesatuan Bangsa dan Politik Daerah Provinsi Sulawesi Tengah
			Belanja Alat/Bahan untuk Kegiatan Kantor- Bahan Cetak (Tahun)				1	2.780.675,00	(Prov. Sulteng, SULAWESI TENGAH)	PENDAPATAN ASLI DAERAH (PAD)		Peserta Sosialisasi						Badan Kesatuan Bangsa dan Politik Daerah Provinsi Sulawesi Tengah
			Belanja Makanan dan Minuman Rapat (Tahun)				1	13.260.000,00	(Prov. Sulteng, SULAWESI TENGAH)	PENDAPATAN ASLI DAERAH (PAD)		Peserta Sosialisasi						Badan Kesatuan Bangsa dan Politik Daerah Provinsi Sulawesi Tengah
			Honorarium Narasumber atau Pembahas, Moderator, Pembawa Acara, dan Panitia (Tahun)				1	6.800.000,00	(Prov. Sulteng, SULAWESI TENGAH)	PENDAPATAN ASLI DAERAH (PAD)		Narasumber Kegiatan Sosialisasi						Badan Kesatuan Bangsa dan Politik Daerah Provinsi Sulawesi Tengah
			Belanja Sewa Bangunan Gedung Tempat Pertemuan (Bangunan Gedung)				1	2.500.000,00	(Kota Palu, SULAWESI TENGAH)	PENDAPATAN ASLI DAERAH (PAD)		Kegiatan Sosialisasi						Badan Kesatuan Bangsa dan Politik Daerah Provinsi Sulawesi Tengah
			Belanja Alat/Bahan untuk Kegiatan Kantor-Alat Tulis Kantor (Tahun)				1	11.273.500,00	(Prov. Sulteng, SULAWESI TENGAH)	PENDAPATAN ASLI DAERAH (PAD)		Peserta Sosialisasi						Badan Kesatuan Bangsa dan Politik Daerah Provinsi Sulawesi Tengah

NO	KODE	URUSAN/BIDANG URUSAN/PROGRAM/KEGIATAN/ SUB KEGIATAN	INDIKATOR PROGRAM/KEGIATAN/SUB KEGIATAN	Target Akhir Periode RPJMD	REALISASI CAPAIAN RKPD TAHUN 2022	PRAKIRAAN CAPAIAN TARGET RKPD TAHUN 2023	CAPAIAN KINERJA DAN KERANGKA PENDANAAN					KELOMPOK SASARAN	PRAKIRAAN MAJU RENCANA TAHUN 2025		PERANGKAT DAERAH PENANGGUNG JAWAB	
							TARGET 2024	PAGU INDIKATIF (Rp)	LOKASI	SUMBER DANA	PRIORITAS		TARGET	PAGU INDIKATIF (Rp)		
											NASIONAL					DAERAH
1	2	3	4	5	6	7	8	9	10	11	12	13	14	15	16	17
			<i>Belanja Perjalanan Dinas Paket Meeting Dalam Kota (Tahun)</i>				1	4.750.000,00	(Kota Palu, SULAWESI TENGAH)	PENDAPATAN ASLI DAERAH (PAD)			Peserta Sosialisasi			<i>Badan Kesatuan Bangsa dan Politik Daerah Provinsi Sulawesi Tengah</i>
3.	8.01.03	PROGRAM PENINGKATAN PERAN PARTAI POLITIK DAN LEMBAGA PENDIDIKAN MELALUI PENDIDIKAN POLITIK DAN PENGEMBANGAN ETIKA SERTA BUDAYA POLITIK	<i>Persentase Masyarakat yang memahami aspek-aspek Indeks Demokrasi Indonesia (IDI) (%)</i>				60	134.698.491.000,00			Memperkuat Stabilitas Polhukhankam dan Transformasi Pelayanan Publik	Percepatan Reformasi Birokrasi			6.142.350.830,00	<i>Badan Kesatuan Bangsa dan Politik Daerah Provinsi Sulawesi Tengah</i>
	8.01.03.1.01	Perumusan Kebijakan Teknis dan Pemantapan Pelaksanaan Bidang Pendidikan Politik, Etika Budaya Politik, Peningkatan Demokrasi, Fasilitasi Kelembagaan Pemerintahan, Perwakilan dan Partai Politik, Pemilihan Umum/Pemilihan Umum Kepala Daerah, serta Pemantauan Situasi Politik	<i>Jumlah Dokumen Kegiatan Pendidikan Politik, Etika Budaya Politik dan Fasilitasi Partai Politik (Dokumen)</i>					134.698.491.000,00			Memperkuat Stabilitas Polhukhankam dan Transformasi Pelayanan Publik				6.142.350.830,00	<i>Badan Kesatuan Bangsa dan Politik Daerah Provinsi Sulawesi Tengah</i>
	8.01.03.1.01.0002	Penyusunan Bahan Perumusan Kebijakan di Bidang Pendidikan Politik, Etika Budaya Politik, Peningkatan Demokrasi, Fasilitasi Kelembagaan Pemerintahan, Perwakilan dan Partai Politik, Pemilihan Umum/Pemilihan Umum Kepala Daerah, serta Pemantauan Situasi Politik di Daerah	<i>Jumlah Kebijakan di Bidang Pendidikan Politik, Etika Budaya Politik, Peningkatan Demokrasi, Fasilitasi Kelembagaan Pemerintahan, Perwakilan dan Partai Politik, Pemilihan Umum/Pemilihan Umum Kepala Daerah, serta Pemantauan Situasi Politik di Daerah yang Disusun (Dokumen)</i>					133.963.491.000,00			Memperkuat Stabilitas Polhukhankam dan Transformasi Pelayanan Publik					<i>Badan Kesatuan Bangsa dan Politik Daerah Provinsi Sulawesi Tengah</i>
			<i>Belanja Hibah berupa Bantuan Keuangan kepada KPU (Laporan)</i>		1	1	1	77.463.491.000,00	(Bakesbangpol, SULAWESI TENGAH)	PENDAPATAN ASLI DAERAH (PAD)			KPU			<i>Badan Kesatuan Bangsa dan Politik Daerah Provinsi Sulawesi Tengah</i>
			<i>Belanja Hibah berupa Bantuan Keuangan kepada Partai Politik (Laporan)</i>				1	1.500.000.000,00	(Bakesbangpol, SULAWESI TENGAH)	PENDAPATAN ASLI DAERAH (PAD)			Partai Politik			<i>Badan Kesatuan Bangsa dan Politik Daerah Provinsi Sulawesi Tengah</i>
			<i>Belanja Hibah berupa Bantuan Keuangan kepada BAWASLU (Laporan)</i>				1	25.000.000.000,00	(Bakesbangpol, SULAWESI TENGAH)	PENDAPATAN ASLI DAERAH (PAD)			BAWASLU			<i>Badan Kesatuan Bangsa dan Politik Daerah Provinsi Sulawesi Tengah</i>
			<i>Belanja Hibah berupa Bantuan Keuangan kepada DANREM (Laporan)</i>				1	10.000.000.000,00	(Bakesbangpol, SULAWESI TENGAH)	PENDAPATAN ASLI DAERAH (PAD)			DANREM			<i>Badan Kesatuan Bangsa dan Politik Daerah Provinsi Sulawesi Tengah</i>

NO	KODE	URUSAN/BIDANG URUSAN/PROGRAM/KEGIATAN/ SUB KEGIATAN	INDIKATOR PROGRAM/KEGIATAN/SUB KEGIATAN	Target Akhir Periode RPJMD	REALISASI CAPAIAN RKPD TAHUN 2022	PRAKIRAAN CAPAIAN TARGET RKPD TAHUN 2023	CAPAIAN KINERJA DAN KERANGKA PENDANAAN					KELOMPOK SASARAN	PRAKIRAAN MAJU RENCANA TAHUN 2025		PERANGKAT DAERAH PENANGGUNG JAWAB	
							TARGET 2024	PAGU INDIKATIF (Rp)	LOKASI	SUMBER DANA	PRIORITAS		TARGET	PAGU INDIKATIF (Rp)		
											NASIONAL					DAERAH
1	2	3	4	5	6	7	8	9	10	11	12	13	14	15	16	17
			<i>Belanja Hibah berupa Bantuan Keuangan kepada POLDA (Laporan)</i>				1	20.000.000.000,00	(Bakesbangpol, SULAWESI TENGAH)	PENDAPATAN ASLI DAERAH (PAD)			POLDA			<i>Badan Kesatuan Bangsa dan Politik Daerah Provinsi Sulawesi Tengah</i>
	8.01.03.1.01.0003	Pelaksanaan Kebijakan di Bidang Pendidikan Politik, Etika Budaya Politik, Peningkatan Demokrasi, Fasilitasi Kelembagaan Pemerintahan, Perwakilan dan Partai Politik, Pemilihan Umum/Pemilihan Umum Kepala Daerah, serta Pemantauan Situasi Politik di Daerah						305.443.700,00			Memperkuat Stabilitas Polhukhankam dan Transformasi Pelayanan Publik				2.292.847.920,00	
			<i>Jumlah Orang yang Mengikuti Pelaksanaan Kebijakan di Bidang Pendidikan Politik, Etika Budaya Politik, Peningkatan Demokrasi, Fasilitasi Kelembagaan Pemerintahan, Perwakilan dan Partai Politik, Pemilihan Umum/Pemilihan Umum Kepala Daerah, serta Pemantauan Situasi Politik di Daerah (Orang)</i>		125	40	40		(SULAWESI TENGAH)					40		<i>Badan Kesatuan Bangsa dan Politik Daerah Provinsi Sulawesi Tengah</i>
			<i>Honorarium Narasumber atau Pembahas, Moderator, Pembawa Acara, dan Panitia (Tahun)</i>				1	11.800.000,00	(Prov. Sulteng, SULAWESI TENGAH)	PENDAPATAN ASLI DAERAH (PAD)			Narasumber Kegiatan Sosialisasi Bid. Politik			<i>Badan Kesatuan Bangsa dan Politik Daerah Provinsi Sulawesi Tengah</i>
			<i>Belanja Sewa Bangunan Gedung Tempat Pertemuan (Bangunan Gedung)</i>				1	5.000.000,00	(Prov. Sulteng, SULAWESI TENGAH)	PENDAPATAN ASLI DAERAH (PAD)			Kegiatan Sosialisasi Bid. Politik			<i>Badan Kesatuan Bangsa dan Politik Daerah Provinsi Sulawesi Tengah</i>
			<i>Belanja Perjalanan Dinas Paket Meeting Dalam Kota (Tahun)</i>				1	8.000.000,00	(Prov. Sulteng, SULAWESI TENGAH)	PENDAPATAN ASLI DAERAH (PAD)			Peserta Sosialisasi			<i>Badan Kesatuan Bangsa dan Politik Daerah Provinsi Sulawesi Tengah</i>
			<i>Belanja Alat/Bahan untuk Kegiatan Kantor- Kertas dan Cover (Tahun)</i>				1	732.800,00	(Prov. Sulteng, SULAWESI TENGAH)	PENDAPATAN ASLI DAERAH (PAD)			Peserta Sosialisasi			<i>Badan Kesatuan Bangsa dan Politik Daerah Provinsi Sulawesi Tengah</i>
			<i>Penguatan eksistensi Wanita Hindu Dharma Indonesia (WHDI) dalam partisipasi Politik di Kabupaten Parigi Moutong (Orang)</i>				150	100.000.000,00	(Desa Tolai, KAB. PARIGI MOUTONG)	PENDAPATAN ASLI DAERAH (PAD)			Perangkat daerah			<i>Badan Kesatuan Bangsa dan Politik Daerah Provinsi Sulawesi Tengah</i>
			<i>Belanja Alat/Bahan untuk Kegiatan Kantor- Bahan Cetak (Tahun)</i>				1	1.480.000,00	(Prov. Sulteng, SULAWESI TENGAH)	PENDAPATAN ASLI DAERAH (PAD)			Peserta Sosialisasi			<i>Badan Kesatuan Bangsa dan Politik Daerah Provinsi Sulawesi Tengah</i>
			<i>Perjalanan Dinas Biasa (Tahun)</i>				1	152.842.900,00	(Prov. Sulteng, SULAWESI TENGAH)	PENDAPATAN ASLI DAERAH (PAD)			Bid. Politik			<i>Badan Kesatuan Bangsa dan Politik Daerah Provinsi Sulawesi Tengah</i>
			<i>Belanja Makanan dan Minuman Rapat (Tahun)</i>				1	13.800.000,00	(Prov. Sulteng, SULAWESI TENGAH)	PENDAPATAN ASLI DAERAH (PAD)			Peserta Sosialisasi Kegiatan Bid. Politik			<i>Badan Kesatuan Bangsa dan Politik Daerah Provinsi Sulawesi Tengah</i>
			<i>Belanja Alat/Bahan untuk Kegiatan Kantor-Alat Tulis Kantor (Tahun)</i>				1	11.788.000,00	(Prov. Sulteng, SULAWESI TENGAH)	PENDAPATAN ASLI DAERAH (PAD)			Peserta Sosialisasi Bid. Politik			<i>Badan Kesatuan Bangsa dan Politik Daerah Provinsi Sulawesi Tengah</i>

NO	KODE	URUSAN/BIDANG URUSAN/PROGRAM/KEGIATAN/ SUB KEGIATAN	INDIKATOR PROGRAM/KEGIATAN/SUB KEGIATAN	Target Akhir Periode RPJMD	REALISASI CAPAIAN RKPD TAHUN 2022	PRAKIRAAN CAPAIAN TARGET RKPD TAHUN 2023	CAPAIAN KINERJA DAN KERANGKA PENDANAAN					KELOMPOK SASARAN	PRAKIRAAN MAJU RENCANA TAHUN 2025		PERANGKAT DAERAH PENANGGUNG JAWAB	
							TARGET 2024	PAGU INDIKATIF (Rp)	LOKASI	SUMBER DANA	PRIORITAS		TARGET	PAGU INDIKATIF (Rp)		
											NASIONAL					DAERAH
1	2	3	4	5	6	7	8	9	10	11	12	13	14	15	16	17
	8.01.03.1.01.0004	Pelaksanaan Koordinasi di Bidang Pendidikan Politik, Etika Budaya Politik, Peningkatan Demokrasi, Fasilitasi Kelembagaan Pemerintahan, Perwakilan dan Partai Politik, Pemilihan Umum/Pemilihan Umum Kepala Daerah, serta Pemantauan Situasi Politik di Daerah						209.233.800,00			Memperkuat Stabilitas Polhukhankam dan Transformasi Pelayanan Publik				3.551.688.800,00	
		Jumlah Orang yang Mengikuti Koordinasi di Bidang Pendidikan Politik, Etika Budaya Politik, Peningkatan Demokrasi, Fasilitasi Kelembagaan Pemerintahan, Perwakilan dan Partai Politik, Pemilihan Umum/Pemilihan Umum Kepala Daerah, serta Pemantauan Situasi Politik di Daerah (Orang)			170	150	150		(Kab. Banggai Kepulauan, SULAWESI TENGAH)					150		Badan Kesatuan Bangsa dan Politik Daerah Provinsi Sulawesi Tengah
		Belanja Sewa Bangunan Gedung Tempat Pertemuan (Tahun)					1	7.500.000,00	(Prov. Sulteng, SULAWESI TENGAH)	PENDAPATAN ASLI DAERAH (PAD)			Kegiatan Sosialisasi			Badan Kesatuan Bangsa dan Politik Daerah Provinsi Sulawesi Tengah
		Belanja Alat/Bahan untuk Kegiatan Kantor- Kertas dan Cover (Tahun)					1	916.000,00	(Kab. Bangkep, SULAWESI TENGAH)	PENDAPATAN ASLI DAERAH (PAD)			Peserta Sosialisasi			Badan Kesatuan Bangsa dan Politik Daerah Provinsi Sulawesi Tengah
		Belanja Alat/Bahan untuk Kegiatan Kantor-Alat Tulis Kantor (Tahun)					1	5.485.000,00	(Kab. Bangkep, SULAWESI TENGAH)	PENDAPATAN ASLI DAERAH (PAD)			Peserta Kegiatan			Badan Kesatuan Bangsa dan Politik Daerah Provinsi Sulawesi Tengah
		Belanja Perjalanan Dinas Paket Meeting Luar Kota (Tahun)					1	17.500.000,00	(Prov. Sulteng, SULAWESI TENGAH)	PENDAPATAN ASLI DAERAH (PAD)			Peserta Sosialisasi Kegiatan Bid. Politik			Badan Kesatuan Bangsa dan Politik Daerah Provinsi Sulawesi Tengah
		Belanja Alat/Bahan untuk Kegiatan Kantor- Bahan Cetak (Tahun)					1	1.732.800,00	(Prov. Sulteng, SULAWESI TENGAH)	PENDAPATAN ASLI DAERAH (PAD)			Peserta Sosialisasi			Badan Kesatuan Bangsa dan Politik Daerah Provinsi Sulawesi Tengah
		Belanja Perjalanan Dinas Biasa (Tahun)					1	137.100.000,00	(Prov. Sulteng, SULAWESI TENGAH)	PENDAPATAN ASLI DAERAH (PAD)			Bid. Politik			Badan Kesatuan Bangsa dan Politik Daerah Provinsi Sulawesi Tengah
		Belanja Makanan dan Minuman Rapat (Tahun)					1	27.500.000,00	(Kab. Bangkep, SULAWESI TENGAH)	PENDAPATAN ASLI DAERAH (PAD)			Peserta Sosialisasi			Badan Kesatuan Bangsa dan Politik Daerah Provinsi Sulawesi Tengah
		Honorarium Narasumber atau Pembahas, Moderator, Pembawa Acara, dan Panitia (Tahun)					1	11.500.000,00	(Kab. Bangkep, SULAWESI TENGAH)	PENDAPATAN ASLI DAERAH (PAD)			Narasumber Kegiatan Sosialisasi			Badan Kesatuan Bangsa dan Politik Daerah Provinsi Sulawesi Tengah
	8.01.03.1.01.0005	Pelaksanaan Monitoring, Evaluasi dan Pelaporan di Bidang Pendidikan Politik, Etika Budaya Politik, Peningkatan Demokrasi, Fasilitasi Kelembagaan Pemerintahan, Perwakilan dan Partai Politik, Pemilihan Umum/Pemilihan Umum Kepala Daerah, serta Pemantauan Situasi Politik di Daerah						220.322.500,00			Memperkuat Stabilitas Polhukhankam dan Transformasi Pelayanan Publik				297.814.110,00	

NO	KODE	URUSAN/BIDANG URUSAN/PROGRAM/KEGIATAN/ SUB KEGIATAN	INDIKATOR PROGRAM/KEGIATAN/SUB KEGIATAN	Target Akhir Periode RPJMD	REALISASI CAPAIAN RKPD TAHUN 2022	PRAKIRAAN CAPAIAN TARGET RKPD TAHUN 2023	CAPAIAN KINERJA DAN KERANGKA PENDANAAN					KELOMPOK SASARAN	PRAKIRAAN MAJU RENCANA TAHUN 2025		PERANGKAT DAERAH PENANGGUNG JAWAB	
							TARGET 2024	PAGU INDIKATIF (Rp)	LOKASI	SUMBER DANA	PRIORITAS		TARGET	PAGU INDIKATIF (Rp)		
											NASIONAL					DAERAH
1	2	3	4	5	6	7	8	9	10	11	12	13	14	15	16	17
			Jumlah Laporan Hasil Monitoring, Evaluasi dan Pelaporan di Bidang Pendidikan Politik, Etika Budaya Politik, Peningkatan Demokrasi, Fasilitasi Kelembagaan Pemerintahan, Perwakilan dan Partai Politik, Pemilihan Umum/Pemilihan Umum Kepala Daerah, serta Pemantauan Situasi Politik di Daerah (Laporan)		4	4	4		(Prov. Sulteng dan daerah lainnya, SULAWESI TENGAH)					4		Badan Kesatuan Bangsa dan Politik Daerah Provinsi Sulawesi Tengah
			Belanja Alat/Bahan untuk Kegiatan Kantor-Alat Tulis Kantor (Tahun)				1	4.994.500,00	(Kota Palu, SULAWESI TENGAH)	PENDAPATAN ASLI DAERAH (PAD)			Bid. Politik			Badan Kesatuan Bangsa dan Politik Daerah Provinsi Sulawesi Tengah
			Belanja Perjalanan Dinas Biasa (Tahun)				1	211.228.000,00	(Prov. Sulteng dan daerah lainnya, SULAWESI TENGAH)	PENDAPATAN ASLI DAERAH (PAD)			Bid. Politik			Badan Kesatuan Bangsa dan Politik Daerah Provinsi Sulawesi Tengah
			Belanja Alat/Bahan untuk Kegiatan Kantor- Bahan Cetak (Tahun)				1	4.100.000,00	(Kota Palu, SULAWESI TENGAH)	PENDAPATAN ASLI DAERAH (PAD)			Bid. Politik			Badan Kesatuan Bangsa dan Politik Daerah Provinsi Sulawesi Tengah
4.	8.01.04	PROGRAM PEMBERDAYAAN DAN PENGAWASAN ORGANISASI KEMASYARAKATAN	Persentase Ormas di Sulawesi Tengah yang disetujui Pendaftarannya (%)				100	1.260.024.750,00			Memperkuat Stabilitas Polhukhankam dan Transformasi Pelayanan Publik	Percepatan Reformasi Birokrasi			3.375.666.500,00	Badan Kesatuan Bangsa dan Politik Daerah Provinsi Sulawesi Tengah
	8.01.04.1.01	Perumusan Kebijakan Teknis dan Pemantapan Pelaksanaan Bidang Pemberdayaan dan Pengawasan Organisasi Kemasyarakatan	Jumlah Dokumen Kejiatab Pemberdayaan dan Pengawasan Organisasi Kemasyarakatan (Dokumen)				4	1.260.024.750,00	(-, SULAWESI TENGAH)		Memperkuat Stabilitas Polhukhankam dan Transformasi Pelayanan Publik			4	3.375.666.500,00	Badan Kesatuan Bangsa dan Politik Daerah Provinsi Sulawesi Tengah
	8.01.04.1.01.0002	Penyusunan Bahan Perumusan Kebijakan Dibidang Pendaftaran Ormas, Pemberdayaan Ormas, Evaluasi dan Mediasi Sengketa Ormas, Pengawasan Ormas dan Ormas Asing di Daerah	Jumlah Kebijakan Dibidang Pendaftaran Ormas, Pemberdayaan Ormas, Evaluasi dan Mediasi Sengketa Ormas, Pengawasan Ormas dan Ormas Asing di Daerah yang Disusun (Dokumen)		1	1	1	1.000.000.000,00			Memperkuat Stabilitas Polhukhankam dan Transformasi Pelayanan Publik			1	1.419.027.255,00	Badan Kesatuan Bangsa dan Politik Daerah Provinsi Sulawesi Tengah
	8.01.04.1.01.0003	Pelaksanaan Kebijakan Dibidang Pendaftaran Ormas, Pemberdayaan Ormas, Evaluasi dan Mediasi Sengketa Ormas, Pengawasan Ormas dan Ormas Asing di Daerah	Hibah Uang Kepada Forum Kerukunan Umat Beragama (FKUB) Provinsi Sulawesi Tengah (Laporan)				1	1.000.000.000,00	(Bakesbangpol, SULAWESI TENGAH)	PENDAPATAN ASLI DAERAH (PAD)		FKUB				Badan Kesatuan Bangsa dan Politik Daerah Provinsi Sulawesi Tengah
								104.798.450,00			Memperkuat Stabilitas Polhukhankam dan Transformasi Pelayanan Publik				1.087.004.655,00	

NO	KODE	URUSAN/BIDANG URUSAN/PROGRAM/KEGIATAN/ SUB KEGIATAN	INDIKATOR PROGRAM/KEGIATAN/SUB KEGIATAN	Target Akhir Periode RPJMD	REALISASI CAPAIAN RKPD TAHUN 2022	PRAKIRAAN CAPAIAN TARGET RKPD TAHUN 2023	CAPAIAN KINERJA DAN KERANGKA PENDANAAN						KELOMPOK SASARAN	PRAKIRAAN MAJU RENCANA TAHUN 2025		PERANGKAT DAERAH PENANGGUNG JAWAB
							TARGET 2024	PAGU INDIKATIF (Rp)	LOKASI	SUMBER DANA	PRIORITAS			TARGET	PAGU INDIKATIF (Rp)	
											NASIONAL	DAERAH				
1	2	3	4	5	6	7	8	9	10	11	12	13	14	15	16	17
			Jumlah Orang yang Mengikuti Pelaksanaan Kebijakan Dibidang Pendaftaran Ormas, Pemberdayaan Ormas, Evaluasi dan Mediasi Sengketa Ormas, Pengawasan Ormas dan Ormas Asing di Daerah (Orang)		75.00	60.00	60.00		(Prov. Sulteng dan daerah lainnya, SULAWESI TENGAH)					60.00		Badan Kesatuan Bangsa dan Politik Daerah Provinsi Sulawesi Tengah
			Belanja Makanan dan Minuman Rapat (Tahun)				1	32.328.000,00	(Prov. Sulteng, SULAWESI TENGAH)	PENDAPATAN ASLI DAERAH (PAD)			Peserta Kegiatan Sosialisasi Bid. Ketahan Ekonomi			Badan Kesatuan Bangsa dan Politik Daerah Provinsi Sulawesi Tengah
			Belanja Perjalanan Dinas Paket Meeting Dalam Kota (Tahun)				1	7.125.000,00	(Prov. Sulteng, SULAWESI TENGAH)	PENDAPATAN ASLI DAERAH (PAD)			Peserta Kegiatan Sosialisasi Bid. Ketahan Ekonomi			Badan Kesatuan Bangsa dan Politik Daerah Provinsi Sulawesi Tengah
			Honorarium Narasumber atau Pembahas, Moderator, Pembawa Acara, dan Panitia (Tahun)				1	6.800.000,00	(Prov. Sulteng, SULAWESI TENGAH)	PENDAPATAN ASLI DAERAH (PAD)			Narasumber Kegiatan Sosialisasi Bid. Ketahan Ekonomi			Badan Kesatuan Bangsa dan Politik Daerah Provinsi Sulawesi Tengah
			Belanja Alat/Bahan untuk Kegiatan Kantor-Alat Tulis Kantor (Tahun)				1	4.197.950,00	(Prov. Sulteng, SULAWESI TENGAH)	PENDAPATAN ASLI DAERAH (PAD)			Peserta Kegiatan Sosialisasi Bid. Ketahan Ekonomi			Badan Kesatuan Bangsa dan Politik Daerah Provinsi Sulawesi Tengah
			Belanja Alat/Bahan untuk Kegiatan Kantor- Kertas dan Cover (Tahun)				1	166.000,00	(Prov. Sulteng, SULAWESI TENGAH)	PENDAPATAN ASLI DAERAH (PAD)			Peserta Kegiatan Sosialisasi Bid. Ketahan Ekonomi			Badan Kesatuan Bangsa dan Politik Daerah Provinsi Sulawesi Tengah
			Honorarium Tim Pelaksana Kegiatan dan Sekretariat Tim Pelaksana Kegiatan (Tahun)				1	38.000.000,00	(Prov. Sulteng, SULAWESI TENGAH)	PENDAPATAN ASLI DAERAH (PAD)			Panitia Kegiatan Sosialisasi Bid. Ketahan Ekonomi			Badan Kesatuan Bangsa dan Politik Daerah Provinsi Sulawesi Tengah
			Belanja Sewa Bangunan Gedung Tempat Pertemuan (Bangunan Gedung)				1	7.500.000,00	(Prov. Sulteng, SULAWESI TENGAH)	PENDAPATAN ASLI DAERAH (PAD)			Gedung Kegiatan Sosialisasi Bid. Ketahan Ekonomi			Badan Kesatuan Bangsa dan Politik Daerah Provinsi Sulawesi Tengah
			Belanja Perjalanan Dinas Biasa (Tahun)				1	6.251.000,00	(Prov. Sulteng, SULAWESI TENGAH)	PENDAPATAN ASLI DAERAH (PAD)			Bid. Ketahanan Ekonomi			Badan Kesatuan Bangsa dan Politik Daerah Provinsi Sulawesi Tengah
			Belanja Alat/Bahan untuk Kegiatan Kantor- Bahan Cetak (Tahun)				1	2.430.500,00	(Prov. Sulteng, SULAWESI TENGAH)	PENDAPATAN ASLI DAERAH (PAD)			Peserta Kegiatan Sosialisasi Bid. Ketahan Ekonomi			Badan Kesatuan Bangsa dan Politik Daerah Provinsi Sulawesi Tengah
	8.01.04.1.01.0004	Pelaksanaan Koordinasi Dibidang Pendaftaran Ormas, Pemberdayaan Ormas, Evaluasi dan Mediasi Sengketa Ormas, Pengawasan Ormas dan Ormas Asing di Daerah						64.979.600,00					Memperkuat Stabilitas Polhukhankam dan Transformasi Pelayanan Publik		571.820.480,00	
			Jumlah Orang yang Mengikuti Koordinasi Dibidang Pendaftaran Ormas, Pemberdayaan Ormas, Evaluasi dan Mediasi Sengketa Ormas, Pengawasan Ormas dan Ormas Asing di Daerah (Orang)		205	60	60		(Prov. Sulteng dan daerah lainnya, SULAWESI TENGAH)					60		Badan Kesatuan Bangsa dan Politik Daerah Provinsi Sulawesi Tengah
			Honorarium Narasumber atau Pembahas, Moderator, Pembawa Acara, dan Panitia (Tahun)				1	6.500.000,00	(Prov. Sulteng, SULAWESI TENGAH)	PENDAPATAN ASLI DAERAH (PAD)			Peserta Kegiatan Sosialisasi Bid. Ketahan Ekonomi			Badan Kesatuan Bangsa dan Politik Daerah Provinsi Sulawesi Tengah

NO	KODE	URUSAN/BIDANG URUSAN/PROGRAM/KEGIATAN/ SUB KEGIATAN	INDIKATOR PROGRAM/KEGIATAN/SUB KEGIATAN	Target Akhir Periode RPJMD	REALISASI CAPAIAN RKPD TAHUN 2022	PRAKIRAAN CAPAIAN TARGET RKPD TAHUN 2023	CAPAIAN KINERJA DAN KERANGKA PENDANAAN					KELOMPOK SASARAN	PRAKIRAAN MAJU RENCANA TAHUN 2025		PERANGKAT DAERAH PENANGGUNG JAWAB	
							TARGET 2024	PAGU INDIKATIF (Rp)	LOKASI	SUMBER DANA	PRIORITAS		TARGET	PAGU INDIKATIF (Rp)		
											NASIONAL					DAERAH
1	2	3	4	5	6	7	8	9	10	11	12	13	14	15	16	17
			<i>Belanja Perjalanan Dinas Paket Meeting Luar Kota (Tahun)</i> <i>Belanja Sewa Bangunan Gedung Tempat Pertemuan (Tahun)</i> <i>Belanja Perjalanan Dinas Biasa (Tahun)</i> <i>Belanja Alat/Bahan untuk Kegiatan Kantor- Bahan Cetak (Tahun)</i> <i>Belanja Alat/Bahan untuk Kegiatan Kantor-Alat Tulis Kantor (Tahun)</i> <i>Belanja Makanan dan Minuman Rapat (Tahun)</i> <i>Belanja Alat/Bahan untuk Kegiatan Kantor- Kertas dan Cover (Tahun)</i>				1	4.275.000,00	(Prov. Sulteng, SULAWESI TENGAH)	PENDAPATAN ASLI DAERAH (PAD)			Peserta Kegiatan Sosialisasi Bid. Ketahanan Ekonomi			Badan Kesatuan Bangsa dan Politik Daerah Provinsi Sulawesi Tengah
							1	2.500.000,00	(Prov. Sulteng, SULAWESI TENGAH)	PENDAPATAN ASLI DAERAH (PAD)			Peserta Kegiatan Sosialisasi Bid. Ketahanan Ekonomi			Badan Kesatuan Bangsa dan Politik Daerah Provinsi Sulawesi Tengah
							1	34.330.000,00	(Prov. Sulteng, SULAWESI TENGAH)	PENDAPATAN ASLI DAERAH (PAD)			Bid. Ketahanan Ekonomi			Badan Kesatuan Bangsa dan Politik Daerah Provinsi Sulawesi Tengah
							1	2.227.350,00	(Prov. Sulteng, SULAWESI TENGAH)	PENDAPATAN ASLI DAERAH (PAD)			Peserta Kegiatan Sosialisasi Bid. Ketahanan Ekonomi			Badan Kesatuan Bangsa dan Politik Daerah Provinsi Sulawesi Tengah
							1	10.476.250,00	(Prov. Sulteng, SULAWESI TENGAH)	PENDAPATAN ASLI DAERAH (PAD)			Peserta Kegiatan Sosialisasi Bid. Ketahanan Ekonomi			Badan Kesatuan Bangsa dan Politik Daerah Provinsi Sulawesi Tengah
							1	4.505.000,00	(Prov. Sulteng, SULAWESI TENGAH)	PENDAPATAN ASLI DAERAH (PAD)			Peserta Kegiatan Sosialisasi Bid. Ketahanan Ekonomi			Badan Kesatuan Bangsa dan Politik Daerah Provinsi Sulawesi Tengah
							1	166.000,00	(Prov. Sulteng, SULAWESI TENGAH)	PENDAPATAN ASLI DAERAH (PAD)			Peserta Kegiatan Sosialisasi Bid. Ketahanan Ekonomi			Badan Kesatuan Bangsa dan Politik Daerah Provinsi Sulawesi Tengah
	8.01.04.1.01.0005	Pelaksanaan Monitoring Evaluasi dan Pelaporan Dibidang Pendaftaran Ormas, Pemberdayaan Ormas, Evaluasi dan Mediasi Sengketa Ormas, Pengawasan Ormas dan Ormas Asing di Daerah						90.246.700,00				Memperkuat Stabilitas Polhukhankam dan Transformasi Pelayanan Publik			297.814.110,00	
			Jumlah Laporan Hasil Monitoring Evaluasi dan Pelaporan Dibidang Pendaftaran Ormas, Pemberdayaan Ormas, Evaluasi dan Mediasi Sengketa Ormas, Pengawasan Ormas dan Ormas Asing di Daerah (Laporan)		4	4	4		(Prov. Sulteng dan daerah lainnya, SULAWESI TENGAH)					4		Badan Kesatuan Bangsa dan Politik Daerah Provinsi Sulawesi Tengah
			<i>Belanja Perjalanan Dinas Biasa (Tahun)</i>				1	88.612.000,00	(Prov. Sulteng dan daerah lainnya, SULAWESI TENGAH)	PENDAPATAN ASLI DAERAH (PAD)			Bid. Ketahanan Ekonomi			Badan Kesatuan Bangsa dan Politik Daerah Provinsi Sulawesi Tengah
			<i>Belanja Alat/Bahan untuk Kegiatan Kantor- Bahan Cetak (Tahun)</i>				1	517.500,00	(Prov. Sulteng, SULAWESI TENGAH)	PENDAPATAN ASLI DAERAH (PAD)			Bid. Ketahanan Ekonomi			Badan Kesatuan Bangsa dan Politik Daerah Provinsi Sulawesi Tengah
			<i>Belanja Alat/Bahan untuk Kegiatan Kantor-Alat Tulis Kantor (Tahun)</i>				1	1.117.200,00	(Kota Palu, SULAWESI TENGAH)	PENDAPATAN ASLI DAERAH (PAD)			Bid. Ketahanan Ekonomi			Badan Kesatuan Bangsa dan Politik Daerah Provinsi Sulawesi Tengah
5.	8.01.05	PROGRAM PEMBINAAN DAN PENGEMBANGAN KETAHANAN EKONOMI, SOSIAL, DAN BUDAYA						248.375.250,00				Memperkuat Stabilitas Polhukhankam dan Transformasi Pelayanan Publik	Percepatan Reformasi Birokrasi		1.536.559.475,00	

NO	KODE	URUSAN/BIDANG URUSAN/PROGRAM/KEGIATAN/ SUB KEGIATAN	INDIKATOR PROGRAM/KEGIATAN/SUB KEGIATAN	Target Akhir Periode RPJMD	REALISASI CAPAIAN RKPD TAHUN 2022	PRAKIRAAN CAPAIAN TARGET RKPD TAHUN 2023	CAPAIAN KINERJA DAN KERANGKA PENDANAAN					KELOMPOK SASARAN	PRAKIRAAN MAJU RENCANA TAHUN 2025		PERANGKAT DAERAH PENANGGUNG JAWAB	
							TARGET 2024	PAGU INDIKATIF (Rp)	LOKASI	SUMBER DANA	PRIORITAS		TARGET	PAGU INDIKATIF (Rp)		
											NASIONAL					DAERAH
1	2	3	4	5	6	7	8	9	10	11	12	13	14	15	16	17
			<i>Persentase Masyarakat yang memahami aspek-aspek Ketahanan Ekonomi, Sosial dan Budaya (%)</i>				60									<i>Badan Kesatuan Bangsa dan Politik Daerah Provinsi Sulawesi Tengah</i>
8.01.05.1.01		Perumusan Kebijakan Teknis dan Pemantapan Pelaksanaan Bidang Ketahanan Ekonomi, Sosial dan Budaya						248.375.250,00			Memperkuat Stabilitas Polhukhankam dan Transformasi Pelayanan Publik	Percepatan Reformasi Birokrasi			1.536.559.475,00	
			<i>Jumlah Dokumen Pembinaan dan Pengembangan Ketahanan Ekonomi, Sosial dan Budaya (Dokumen)</i>				3		(-, SULAWESI TENGAH)					3		<i>Badan Kesatuan Bangsa dan Politik Daerah Provinsi Sulawesi Tengah</i>
8.01.05.1.01.0003		Pelaksanaan Kebijakan di Bidang Ketahanan Ekonomi, Sosial, Budaya dan Fasilitasi Pencegahan Penyalagunaan Narkotika, Fasilitasi Kerukunan Umat Beragama dan Penghayat Kepercayaan di Daerah						59.004.150,00			Memperkuat Stabilitas Polhukhankam dan Transformasi Pelayanan Publik				483.113.180,00	
			<i>Jumlah Orang yang Mengikuti Pelaksanaan Kebijakan di Bidang Ketahanan Ekonomi, Sosial, Budaya dan Fasilitasi Pencegahan Penyalagunaan Narkotika, Fasilitasi Kerukunan Umat Beragama dan Penghayat Kepercayaan di Daerah (Orang)</i>		120	100	60		(Kota Palu, SULAWESI TENGAH)					60		<i>Badan Kesatuan Bangsa dan Politik Daerah Provinsi Sulawesi Tengah</i>
			<i>Belanja Alat/Bahan untuk Kegiatan Kantor- Bahan Cetak (Tahun)</i>				1	4.097.650,00	(Kota Palu, SULAWESI TENGAH)	PENDAPATAN ASLI DAERAH (PAD)			Masyarakat Umum			<i>Badan Kesatuan Bangsa dan Politik Daerah Provinsi Sulawesi Tengah</i>
			<i>Honorarium Narasumber atau Pembahas, Moderator, Pembawa Acara, dan Panitia (Tahun)</i>				1	13.000.000,00	(Kota Palu, SULAWESI TENGAH)	PENDAPATAN ASLI DAERAH (PAD)			Masyarakat umum			<i>Badan Kesatuan Bangsa dan Politik Daerah Provinsi Sulawesi Tengah</i>
			<i>Belanja Alat/Bahan untuk Kegiatan Kantor-Alat Tulis Kantor (Tahun)</i>				1	10.601.500,00	(Kota Palu, SULAWESI TENGAH)	PENDAPATAN ASLI DAERAH (PAD)			Masyarakat umum			<i>Badan Kesatuan Bangsa dan Politik Daerah Provinsi Sulawesi Tengah</i>
			<i>Belanja Makanan dan Minuman Rapat (Tahun)</i>				1	31.305.000,00	(Kota Palu, SULAWESI TENGAH)	PENDAPATAN ASLI DAERAH (PAD)			Masyarakat Umum			<i>Badan Kesatuan Bangsa dan Politik Daerah Provinsi Sulawesi Tengah</i>
8.01.05.1.01.0004		Pelaksanaan Koordinasi di Bidang Ketahanan Ekonomi, Sosial, Budaya dan Fasilitasi Pencegahan Penyalagunaan Narkotika, Fasilitasi Kerukunan Umat Beragama dan Penghayat Kepercayaan di Daerah						64.812.775,00			Memperkuat Stabilitas Polhukhankam dan Transformasi Pelayanan Publik				887.399.590,00	
			<i>Jumlah Orang yang Mengikuti Koordinasi di Bidang Ketahanan Ekonomi, Sosial, Budaya dan Fasilitasi Pencegahan Penyalagunaan Narkotika, Fasilitasi Kerukunan Umat Beragama dan Penghayat Kepercayaan di Daerah (Orang)</i>		60	50	60		(Ampana, SULAWESI TENGAH)					60		<i>Badan Kesatuan Bangsa dan Politik Daerah Provinsi Sulawesi Tengah</i>
			<i>Honorarium Narasumber atau Pembahas, Moderator, Pembawa Acara, dan Panitia (Tahun)</i>				1	6.500.000,00	(Kota Palu, SULAWESI TENGAH)	PENDAPATAN ASLI DAERAH (PAD)			Narasumber Kegiatan Sosialisasi Bid. Ketahan Ekonomi			<i>Badan Kesatuan Bangsa dan Politik Daerah Provinsi Sulawesi Tengah</i>

NO	KODE	URUSAN/BIDANG URUSAN/PROGRAM/KEGIATAN/ SUB KEGIATAN	INDIKATOR PROGRAM/KEGIATAN/SUB KEGIATAN	Target Akhir Periode RPJMD	REALISASI CAPAIAN RKPD TAHUN 2022	PRAKIRAAN CAPAIAN TARGET RKPD TAHUN 2023	CAPAIAN KINERJA DAN KERANGKA PENDANAAN						KELOMPOK SASARAN	PRAKIRAAN MAJU RENCANA TAHUN 2025		PERANGKAT DAERAH PENANGGUNG JAWAB
							TARGET 2024	PAGU INDIKATIF (Rp)	LOKASI	SUMBER DANA	PRIORITAS			TARGET	PAGU INDIKATIF (Rp)	
											NASIONAL	DAERAH				
1	2	3	4	5	6	7	8	9	10	11	12	13	14	15	16	17
8.01.05.1.01.0005		Pelaksanaan Monitoring, Evaluasi dan Pelaporan di Bidang Ketahanan Ekonomi, Sosial, Budaya dan Fasilitasi Pencegahan Penyalagunaan Narkotika, Fasilitasi Kerukunan Umat Beragama dan Penghayat Kepercayaan di Daerah	Belanja Sewa Bangunan Gedung Tempat Pertemuan (Bangunan Gedung)				1	2.500.000,00	(Kota Palu, SULAWESI TENGAH)	PENDAPATAN ASLI DAERAH (PAD)			Peserta Kegiatan Sosialisasi Bid. Ketahan Ekonomi			Badan Kesatuan Bangsa dan Politik Daerah Provinsi Sulawesi Tengah
			Belanja Perjalanan Dinas Biasa (Tahun)				1	38.030.000,00	(Prov. Sulteng dan daerah lainnya, SULAWESI TENGAH)	PENDAPATAN ASLI DAERAH (PAD)			Bid. Ketahanan Ekonomi			Badan Kesatuan Bangsa dan Politik Daerah Provinsi Sulawesi Tengah
			Belanja Alat/Bahan untuk Kegiatan Kantor- Kertas dan Cover (Tahun)				1	166.000,00	(Kota Palu, SULAWESI TENGAH)	PENDAPATAN ASLI DAERAH (PAD)			Peserta Kegiatan Sosialisasi Bid. Ketahan Ekonomi			Badan Kesatuan Bangsa dan Politik Daerah Provinsi Sulawesi Tengah
			Belanja Alat/Bahan untuk Kegiatan Kantor- Bahan Cetak (Tahun)				1	1.523.175,00	(Kota Palu, SULAWESI TENGAH)	PENDAPATAN ASLI DAERAH (PAD)			Peserta Kegiatan Sosialisasi Bid. Ketahan Ekonomi			Badan Kesatuan Bangsa dan Politik Daerah Provinsi Sulawesi Tengah
			Belanja Alat/Bahan untuk Kegiatan Kantor-Alat Tulis Kantor (Tahun)				1	10.993.600,00	(Kota Palu, SULAWESI TENGAH)	PENDAPATAN ASLI DAERAH (PAD)			Peserta Kegiatan Sosialisasi Bid. Ketahan Ekonomi			Badan Kesatuan Bangsa dan Politik Daerah Provinsi Sulawesi Tengah
			Belanja Makanan dan Minuman Rapat (Tahun)				1	5.100.000,00	(Kota Palu, SULAWESI TENGAH)	PENDAPATAN ASLI DAERAH (PAD)			Peserta Kegiatan Sosialisasi Bid. Ketahan Ekonomi			Badan Kesatuan Bangsa dan Politik Daerah Provinsi Sulawesi Tengah
										124.558.325,00				Memperkuat Stabilitas Polhukhankam dan Transformasi Pelayanan Publik		
		Jumlah Laporan Hasil Monitoring, Evaluasi dan Pelaporan di Bidang Ketahanan Ekonomi, Sosial, Budaya dan Fasilitasi Pencegahan Penyalagunaan Narkotika, Fasilitasi Kerukunan Umat Beragama dan Penghayat Kepercayaan di Daerah (Laporan)			4	4	4	(Prov. Sulteng dan daerah lainnya, SULAWESI TENGAH)					4		Badan Kesatuan Bangsa dan Politik Daerah Provinsi Sulawesi Tengah	
		Belanja Alat/Bahan untuk Kegiatan Kantor- Bahan Cetak (Tahun)					1	1.633.775,00	(Kota Palu, SULAWESI TENGAH)	PENDAPATAN ASLI DAERAH (PAD)			Belanja Alat/Bahan untuk Kegiatan Kantor- Bahan Cetak			Badan Kesatuan Bangsa dan Politik Daerah Provinsi Sulawesi Tengah
		Belanja Perjalanan Dinas Biasa (Tahun)					1	122.924.550,00	(Prov. Sulteng dan daerah lainnya, SULAWESI TENGAH)	PENDAPATAN ASLI DAERAH (PAD)			Bid. Ketahanan Ekonomi			Badan Kesatuan Bangsa dan Politik Daerah Provinsi Sulawesi Tengah
6.	8.01.06	PROGRAM PENINGKATAN KEWASPADAAN NASIONAL DAN PENINGKATAN KUALITAS DAN FASILITASI PENANGANAN KONFLIK SOSIAL						904.200.000,00			Memperkuat Stabilitas Polhukhankam dan Transformasi Pelayanan Publik	Percepatan Reformasi Birokrasi			4.640.154.859,00	Badan Kesatuan Bangsa dan Politik Daerah Provinsi Sulawesi Tengah
	8.01.06.1.01	Perumusan Kebijakan Teknis dan Pelaksanaan Pemantapan Kewaspadaan Nasional dan Penanganan Konflik Sosial	Persentase Masyarakat yang memahami aspek-aspek Kewaspadaan Dini di Daerah (%)				60				Memperkuat Stabilitas Polhukhankam dan Transformasi Pelayanan Publik				4.640.154.859,00	

NO	KODE	URUSAN/BIDANG URUSAN/PROGRAM/KEGIATAN/ SUB KEGIATAN	INDIKATOR PROGRAM/KEGIATAN/SUB KEGIATAN	Target Akhir Periode RPJMD	REALISASI CAPAIAN RKPD TAHUN 2022	PRAKIRAAN CAPAIAN TARGET RKPD TAHUN 2023	CAPAIAN KINERJA DAN KERANGKA PENDANAAN						KELOMPOK SASARAN	PRAKIRAAN MAJU RENCANA TAHUN 2025		PERANGKAT DAERAH PENANGGUNG JAWAB
							TARGET 2024	PAGU INDIKATIF (Rp)	LOKASI	SUMBER DANA	PRIORITAS			TARGET	PAGU INDIKATIF (Rp)	
											NASIONAL	DAERAH				
1	2	3	4	5	6	7	8	9	10	11	12	13	14	15	16	17
	8.01.06.1.01.0002	Penyusunan Bahan Perumusan Kebijakan di Bidang Kewaspadaan Dini, Kerja Sama Intelijen, Pemantauan Orang Asing, Tenaga Kerja Asing dan Lembaga Asing, Kewaspadaan Perbatasan Antar Negara, Fasilitasi Kelembagaan Bidang Kewaspadaan, serta Penanganan Konflik di Daerah	Jumlah Dokumen Pemantapan Kewaspadaan Dini Masyarakat di Daerah (Dokumen)				5	48.030.950,00	(-, SULAWESI TENGAH)					5		Badan Kesatuan Bangsa dan Politik Daerah Provinsi Sulawesi Tengah
			Jumlah Kebijakan di Bidang Kewaspadaan Dini, Kerja Sama Intelijen, Pemantauan Orang Asing, Tenaga Kerja Asing dan Lembaga Asing, Kewaspadaan Perbatasan Antar Negara, Fasilitasi Kelembagaan Bidang Kewaspadaan, serta Penanganan Konflik di Daerah yang Disusun (Dokumen)		1	1	1		(Prov. Sulteng, SULAWESI TENGAH)					1	408.338.315,00	Badan Kesatuan Bangsa dan Politik Daerah Provinsi Sulawesi Tengah
			Belanja Alat/Bahan untuk Kegiatan Kantor- Bahan Cetak (Tahun)				1	1.380.000,00	(Kota Palu, SULAWESI TENGAH)	PENDAPATAN ASLI DAERAH (PAD)			Bid. Kewaspadaan			Badan Kesatuan Bangsa dan Politik Daerah Provinsi Sulawesi Tengah
			Belanja Makanan dan Minuman Rapat (Tahun)				1	7.425.000,00	(Kota Palu, SULAWESI TENGAH)	PENDAPATAN ASLI DAERAH (PAD)			Bid. Kewaspadaan			Badan Kesatuan Bangsa dan Politik Daerah Provinsi Sulawesi Tengah
			Belanja Sewa Bangunan Gedung Tempat Pertemuan (Bangunan Gedung)				1	2.500.000,00	(Kota Palu, SULAWESI TENGAH)	PENDAPATAN ASLI DAERAH (PAD)			Bid. Kewaspadaan			Badan Kesatuan Bangsa dan Politik Daerah Provinsi Sulawesi Tengah
			Belanja Perjalanan Dinas Biasa (Tahun)				1	19.220.000,00	(Prov. Sulteng, SULAWESI TENGAH)	PENDAPATAN ASLI DAERAH (PAD)			Bid. Kewaspadaan			Badan Kesatuan Bangsa dan Politik Daerah Provinsi Sulawesi Tengah
			Belanja Alat/Bahan untuk Kegiatan Kantor-Alat Tulis Kantor (Tahun)				1	6.576.050,00	(Kota Palu, SULAWESI TENGAH)	PENDAPATAN ASLI DAERAH (PAD)			Bid. Kewaspadaan			Badan Kesatuan Bangsa dan Politik Daerah Provinsi Sulawesi Tengah
			Belanja Alat/Bahan untuk Kegiatan Kantor- Kertas dan Cover (Tahun)				1	954.900,00	(Kota Palu, SULAWESI TENGAH)	PENDAPATAN ASLI DAERAH (PAD)			Bid. Kewaspadaan			Badan Kesatuan Bangsa dan Politik Daerah Provinsi Sulawesi Tengah
			Belanja Perjalanan Dinas Paket Meeting Dalam Kota (Tahun)				1	9.975.000,00	(Kota Palu, SULAWESI TENGAH)	PENDAPATAN ASLI DAERAH (PAD)			Bid. Kewaspadaan			Badan Kesatuan Bangsa dan Politik Daerah Provinsi Sulawesi Tengah
	8.01.06.1.01.0003	Pelaksanaan Kebijakan di Bidang Kewaspadaan Dini, Kerja Sama Intelijen, Pemantauan Orang Asing, Tenaga Kerja Asing dan Lembaga Asing, Kewaspadaan Perbatasan Antar Negara, Fasilitasi Kelembagaan Bidang Kewaspadaan, serta Penanganan Konflik di Daerah						151.697.900,00							771.518.000,00	

NO	KODE	URUSAN/BIDANG URUSAN/PROGRAM/KEGIATAN/ SUB KEGIATAN	INDIKATOR PROGRAM/KEGIATAN/SUB KEGIATAN	Target Akhir Periode RPJMD	REALISASI CAPAIAN RKP TAHUN 2022	PRAKIRAAN CAPAIAN TARGET RKP TAHUN 2023	CAPAIAN KINERJA DAN KERANGKA PENDANAAN						KELOMPOK SASARAN	PRAKIRAAN MAJU RENCANA TAHUN 2025		PERANGKAT DAERAH PENANGGUNG JAWAB
							TARGET 2024	PAGU INDIKATIF (Rp)	LOKASI	SUMBER DANA	PRIORITAS			TARGET	PAGU INDIKATIF (Rp)	
											NASIONAL	DAERAH				
1	2	3	4	5	6	7	8	9	10	11	12	13	14	15	16	17
			Jumlah Orang yang Mengikuti Pelaksanaan Kebijakan di Bidang Kewaspadaan Dini, Kerja Sama Intelijen, Pemantauan Orang Asing, Tenaga Kerja Asing dan Lembaga Asing, Kewaspadaan Perbatasan Antar Negara, Fasilitasi Kelembagaan Bidang Kewaspadaan, serta Penanganan Konflik di Daerah (Orang)		135	130	130		(Prov. Sulteng, SULAWESI TENGAH)					130		Badan Kesatuan Bangsa dan Politik Daerah Provinsi Sulawesi Tengah
			Belanja Alat/Bahan untuk Kegiatan Kantor-Alat Tulis Kantor (Tahun)				1	4.805.900,00	(Kota Palu, SULAWESI TENGAH)	PENDAPATAN ASLI DAERAH (PAD)			Peserta Sosialisasi Kegiatan Bid. Kewaspadaan			Badan Kesatuan Bangsa dan Politik Daerah Provinsi Sulawesi Tengah
			Belanja Alat/Bahan untuk Kegiatan Kantor- Kertas dan Cover (Tahun)				1	636.600,00	(Prov. Sulteng, SULAWESI TENGAH)	PENDAPATAN ASLI DAERAH (PAD)			Peserta Sosialisasi Kegiatan Bid. Kewaspadaan			Badan Kesatuan Bangsa dan Politik Daerah Provinsi Sulawesi Tengah
			Honorarium Tim Pelaksana Kegiatan dan Sekretariat Tim Pelaksana Kegiatan (Tahun)				1	6.000.000,00	(Prov. Sulteng, SULAWESI TENGAH)	PENDAPATAN ASLI DAERAH (PAD)			Bid. Kewaspadaan			Badan Kesatuan Bangsa dan Politik Daerah Provinsi Sulawesi Tengah
			Belanja Alat/Bahan untuk Kegiatan Kantor- Bahan Cetak (Tahun)				1	920.000,00	(Prov. Sulteng, SULAWESI TENGAH)	PENDAPATAN ASLI DAERAH (PAD)			Peserta Sosialisasi Kegiatan Bid. Kewaspadaan			Badan Kesatuan Bangsa dan Politik Daerah Provinsi Sulawesi Tengah
			Belanja Perjalanan Dinas Paket Meeting Dalam Kota (Tahun)				1	6.650.000,00	(Prov. Sulteng, SULAWESI TENGAH)	PENDAPATAN ASLI DAERAH (PAD)			Peserta Sosialisasi Kegiatan Bid. Kewaspadaan			Badan Kesatuan Bangsa dan Politik Daerah Provinsi Sulawesi Tengah
			Belanja Makanan dan Minuman Rapat (Tahun)				1	21.060.000,00	(Prov. Sulteng, SULAWESI TENGAH)	PENDAPATAN ASLI DAERAH (PAD)			Peserta Sosialisasi Kegiatan Bid. Kewaspadaan			Badan Kesatuan Bangsa dan Politik Daerah Provinsi Sulawesi Tengah
			Perjalanan Dinas Biasa (Tahun)				1	104.025.400,00	(Prov. Sulteng, SULAWESI TENGAH)	PENDAPATAN ASLI DAERAH (PAD)			Bid. Kewaspadaan			Badan Kesatuan Bangsa dan Politik Daerah Provinsi Sulawesi Tengah
			Honorarium Narasumber atau Pembahas, Moderator, Pembawa Acara, dan Panitia (Tahun)				1	7.600.000,00	(Prov. Sulteng, SULAWESI TENGAH)	PENDAPATAN ASLI DAERAH (PAD)			Narasumber Kegiatan Bid. Kewaspadaan			Badan Kesatuan Bangsa dan Politik Daerah Provinsi Sulawesi Tengah
	8.01.06.1.01.0004	Pelaksanaan Koordinasi di Bidang Kewaspadaan Dini, Kerja Sama Intelijen, Pemantauan Orang Asing, Tenaga Kerja Asing dan Lembaga Asing, Kewaspadaan Perbatasan Antar Negara, Fasilitasi Kelembagaan Bidang Kewaspadaan, serta Penanganan Konflik di Daerah						146.200.100,00							1.480.298.544,00	
			Jumlah Orang yang Mengikuti Koordinasi di Bidang Kewaspadaan Dini, Kerja Sama Intelijen, Pemantauan Orang Asing, Tenaga Kerja Asing dan Lembaga Asing, Kewaspadaan Perbatasan Antar Negara, Fasilitasi Kelembagaan Bidang Kewaspadaan, serta Penanganan Konflik di Daerah (Orang)		200	150	150		(Prov. Sulteng, SULAWESI TENGAH)					150		Badan Kesatuan Bangsa dan Politik Daerah Provinsi Sulawesi Tengah

NO	KODE	URUSAN/BIDANG URUSAN/PROGRAM/KEGIATAN/ SUB KEGIATAN	INDIKATOR PROGRAM/KEGIATAN/SUB KEGIATAN	Target Akhir Periode RPJMD	REALISASI CAPAIAN RKPD TAHUN 2022	PRAKIRAAN CAPAIAN TARGET RKPD TAHUN 2023	CAPAIAN KINERJA DAN KERANGKA PENDANAAN					KELOMPOK SASARAN	PRAKIRAAN MAJU RENCANA TAHUN 2025		PERANGKAT DAERAH PENANGGUNG JAWAB	
							TARGET 2024	PAGU INDIKATIF (Rp)	LOKASI	SUMBER DANA	PRIORITAS		TARGET	PAGU INDIKATIF (Rp)		
											NASIONAL					DAERAH
1	2	3	4	5	6	7	8	9	10	11	12	13	14	15	16	17
			Honorarium Narasumber atau Pembahas, Moderator, Pembawa Acara, dan Panitia (Tahun)				1	4.200.000,00	(Prov. Sulteng, SULAWESI TENGAH)	PENDAPATAN ASLI DAERAH (PAD)			Narasumber Kegiatan Bid. Kewaspadaan			Badan Kesatuan Bangsa dan Politik Daerah Provinsi Sulawesi Tengah
			Belanja Alat/Bahan untuk Kegiatan Kantor- Bahan Cetak (Tahun)				1	5.560.000,00	(Prov. Sulteng, SULAWESI TENGAH)	PENDAPATAN ASLI DAERAH (PAD)			Peserta Sosialisasi Keg. Bid. Kewaspadaan			Badan Kesatuan Bangsa dan Politik Daerah Provinsi Sulawesi Tengah
			Belanja Perjalanan Dinas Biasa (Tahun)				1	100.546.000,00	(Prov. Sulteng, SULAWESI TENGAH)	PENDAPATAN ASLI DAERAH (PAD)			Bid. Kewaspadaan			Badan Kesatuan Bangsa dan Politik Daerah Provinsi Sulawesi Tengah
			Belanja Perjalanan Dinas Paket Meeting Dalam Kota (Tahun)				1	12.000.000,00	(Prov. Sulteng, SULAWESI TENGAH)	PENDAPATAN ASLI DAERAH (PAD)			Peserta Sosialisasi Kegiatan Bid. Kewaspadaan			Badan Kesatuan Bangsa dan Politik Daerah Provinsi Sulawesi Tengah
			Belanja Alat/Bahan untuk Kegiatan Kantor-Alat Tulis Kantor (Tahun)				1	6.992.000,00	(Prov. Sulteng, SULAWESI TENGAH)	PENDAPATAN ASLI DAERAH (PAD)			Peserta Sosialisasi Kegiatan Bid. Kewaspadaan			Badan Kesatuan Bangsa dan Politik Daerah Provinsi Sulawesi Tengah
			Belanja Alat/Bahan untuk Kegiatan Kantor- Suvenir/Cendera Mata (Tahun)				1	1.200.000,00	(Prov. Sulteng, SULAWESI TENGAH)	PENDAPATAN ASLI DAERAH (PAD)			Peserta Sosialisasi Kegiatan Bid. Kewaspadaan			Badan Kesatuan Bangsa dan Politik Daerah Provinsi Sulawesi Tengah
			Belanja Makanan dan Minuman Rapat (Tahun)				1	10.725.000,00	(Prov. Sulteng, SULAWESI TENGAH)	PENDAPATAN ASLI DAERAH (PAD)			Peserta Sosialisasi Kegiatan Bid. Kewaspadaan			Badan Kesatuan Bangsa dan Politik Daerah Provinsi Sulawesi Tengah
			Belanja Sewa Bangunan Gedung Tempat Pertemuan (Tahun)				1	2.500.000,00	(Prov. Sulteng, SULAWESI TENGAH)	PENDAPATAN ASLI DAERAH (PAD)			Peserta Sosialisasi Kegiatan Bid. Kewaspadaan			Badan Kesatuan Bangsa dan Politik Daerah Provinsi Sulawesi Tengah
			Belanja Alat/Bahan untuk Kegiatan Kantor- Kertas dan Cover (Tahun)				1	2.477.100,00	(Prov. Sulteng, SULAWESI TENGAH)	PENDAPATAN ASLI DAERAH (PAD)			Peserta Sosialisasi Keg. Kewaspadaan			Badan Kesatuan Bangsa dan Politik Daerah Provinsi Sulawesi Tengah
	8.01.06.1.01.0005	Pelaksanaan Monitoring, Evaluasi dan Pelaporan di Bidang Kewaspadaan Dini, Kerja Sama Intelijen, Pemantauan Orang Asing, Tenaga Kerja Asing dan Lembaga Asing, Kewaspadaan Perbatasan Antar Negara, Fasilitasi Kelembagaan Bidang Kewaspadaan, serta Penanganan Konflik di Daerah						135.573.000,00				Memperkuat Stabilitas Polhukhankam dan Transformasi Pelayanan Publik				
			Jumlah Laporan Hasil Monitoring, Evaluasi dan Pelaporan di Bidang Kewaspadaan Dini, Kerja Sama Intelijen, Pemantauan Orang Asing, Tenaga Kerja Asing dan Lembaga Asing, Kewaspadaan Perbatasan Antar Negara, Fasilitasi Kelembagaan Bidang Kewaspadaan, serta Penanganan Konflik di Daerah (Laporan)													Badan Kesatuan Bangsa dan Politik Daerah Provinsi Sulawesi Tengah
			Belanja Alat/Bahan untuk Kegiatan Kantor- Bahan Cetak (Tahun)				1	5.543.200,00	(Kota Palu, SULAWESI TENGAH)	PENDAPATAN ASLI DAERAH (PAD)			Bid. Kewaspadaan			Badan Kesatuan Bangsa dan Politik Daerah Provinsi Sulawesi Tengah
			Belanja Alat/Bahan untuk Kegiatan Kantor- Kertas dan Cover (Tahun)				1	1.909.800,00	(Kota Palu, SULAWESI TENGAH)	PENDAPATAN ASLI DAERAH (PAD)			Bid. Kewaspadaan			Badan Kesatuan Bangsa dan Politik Daerah Provinsi Sulawesi Tengah

NO	KODE	URUSAN/BIDANG URUSAN/PROGRAM/KEGIATAN/ SUB KEGIATAN	INDIKATOR PROGRAM/KEGIATAN/SUB KEGIATAN	Target Akhir Periode RPJMD	REALISASI CAPAIAN RKPD TAHUN 2022	PRAKIRAAN CAPAIAN TARGET RKPD TAHUN 2023	CAPAIAN KINERJA DAN KERANGKA PENDANAAN					KELOMPOK SASARAN	PRAKIRAAN MAJU RENCANA TAHUN 2025		PERANGKAT DAERAH PENANGGUNG JAWAB	
							TARGET 2024	PAGU INDIKATIF (Rp)	LOKASI	SUMBER DANA	PRIORITAS		TARGET	PAGU INDIKATIF (Rp)		
											NASIONAL					DAERAH
1	2	3	4	5	6	7	8	9	10	11	12	13	14	15	16	17
			<i>Belanja Perjalanan Dinas Biasa (Tahun)</i>				1	128.120.000,00	<i>(Prov. Sulteng dan daerah lainnya, SULAWESI TENGAH)</i>	PENDAPATAN ASLI DAERAH (PAD)			<i>Bid. Kewaspadaan</i>			<i>Badan Kesatuan Bangsa dan Politik Daerah Provinsi Sulawesi Tengah</i>
	8.01.06.1.01.0006	Pelaksanaan Forum Koordinasi Pimpinan Daerah Provinsi						422.698.050,00			Memperkuat Stabilitas Polhukhankam dan Transformasi Pelayanan Publik				1.980.000.000,00	
			<i>Jumlah Dokumen Hasil Pelaksanaan Forum Koordinasi Pimpinan Daerah Provinsi (Dokumen)</i>		4.00	4.00	4.00		<i>(Prov. Sulteng, SULAWESI TENGAH)</i>					4.00		<i>Badan Kesatuan Bangsa dan Politik Daerah Provinsi Sulawesi Tengah</i>
			<i>Belanja Alat/Bahan untuk Kegiatan Kantor-Alat Tulis Kantor (Tahun)</i>				1	13.644.000,00	<i>(Kota Palu, SULAWESI TENGAH)</i>	PENDAPATAN ASLI DAERAH (PAD)			<i>Forkopimda</i>			<i>Badan Kesatuan Bangsa dan Politik Daerah Provinsi Sulawesi Tengah</i>
			<i>Belanja Perjalanan Dinas Biasa (Tahun)</i>				1	258.736.000,00	<i>(Kota Palu, SULAWESI TENGAH)</i>	PENDAPATAN ASLI DAERAH (PAD)			<i>Forkopimda</i>			<i>Badan Kesatuan Bangsa dan Politik Daerah Provinsi Sulawesi Tengah</i>
			<i>Belanja Alat/Bahan untuk Kegiatan Kantor- Kertas dan Cover (Tahun)</i>				1	1.273.200,00	<i>(Kota Palu, SULAWESI TENGAH)</i>	PENDAPATAN ASLI DAERAH (PAD)			<i>Forkopimda</i>			<i>Badan Kesatuan Bangsa dan Politik Daerah Provinsi Sulawesi Tengah</i>
			<i>Belanja Alat/Bahan untuk Kegiatan Kantor- Bahan Cetak (Tahun)</i>				1	5.644.850,00	<i>(Kota Palu, SULAWESI TENGAH)</i>	PENDAPATAN ASLI DAERAH (PAD)			<i>Forkopimda</i>			<i>Badan Kesatuan Bangsa dan Politik Daerah Provinsi Sulawesi Tengah</i>
			<i>Belanja Makanan dan Minuman Rapat (Tahun)</i>				1	13.200.000,00	<i>(Kota Palu, SULAWESI TENGAH)</i>	PENDAPATAN ASLI DAERAH (PAD)			<i>Forkopimda</i>			<i>Badan Kesatuan Bangsa dan Politik Daerah Provinsi Sulawesi Tengah</i>
			<i>Honorarium Tim Pelaksana Kegiatan dan Sekretariat Tim Pelaksana Kegiatan (Tahun)</i>				1	130.200.000,00	<i>(Kota Palu, SULAWESI TENGAH)</i>	PENDAPATAN ASLI DAERAH (PAD)			<i>Forkopimda</i>			<i>Badan Kesatuan Bangsa dan Politik Daerah Provinsi Sulawesi Tengah</i>
			J U M L A H					5.418.637.590.712,74							18.054.064.665.338,56	



PROVINSI SULAWESI TENGAH
TAHUN 2023